

ЗАМ, ТЭЭВРИЙН ЛАМ
ЗАМ, ТЭЭВРИЙН ХӨГЖЛИЙН ТӨВ
 Магадлын сүхжээний дүгнэлтийн
 дугаар **76/2023**
МАГАДЛАЛ ХҮЙГДСЭН.
 Магадлал харуулсан
 Хэлтсийн дарга: *[Signature]* / 2023 оны 04 сарын 19 0300
ЗАВХАН АЙМАГ, УЛИСТАЙ СУМ

ШИФР 06/22

ЧИГЭЭТЭЙ БАГИЙН НИЙТ 3.9 КМ АВТО ЗАМЫН 2 ТАЛААР ЯВГАН ХҮНИЙ ЗАМ, ДУГУЙН
 ЗАМЫН ЗУРАГ ТӨСӨЛ БОЛОВСРУУЛАХ АЖИЛ

Зөвшөөрсөн	Зөвшөөрсөн	Захиалагч	Нэр
Албан тушаал	Нэр	Албан тушаал	Нэр
ЗАВХАН АЙМГИЙН ОНЦГОЙ БАЙДЛЫН ГАЗРЫН ДАРГА	ӨБӨЛД	ЗАВХАН АЙМГИЙН ЗАСАГ ДАРГЫН ТАМГЫН ГАЗРЫН ХӨГЖЛИЙН БОЛЛОГО, ТӨЛӨВЛӨГТ, ХӨРӨНГӨ ОРУУЛАЛТЫН ХЭЛТСИЙН ДАРГА	ДАЗЖАРГАЛ
ЗАВХАН АЙМГИЙН ЗАМЫН ЦАГ ДААГИЙН ДАРГА	Г.АЛТАНШИГАЙ	Албан тушаал	Нэр
ЗАВХАН АЙМГИЙН ГАЗРЫН ХАРИЦЛАА, БАРИЛГА, ХОТ БАЙГУУЛАЛТЫН ГАЗРЫН ДАРГА	ДАНХТЭЭС	"ЯЛГУУСАН" ХХК-НИЙ ИНЖЕНЕР	АОЧМАНДАХ
		"ЯЛГУУСАН" ХХК-НИЙ ЗАХИРАЛ	ЛСАНЖААДОРЖ



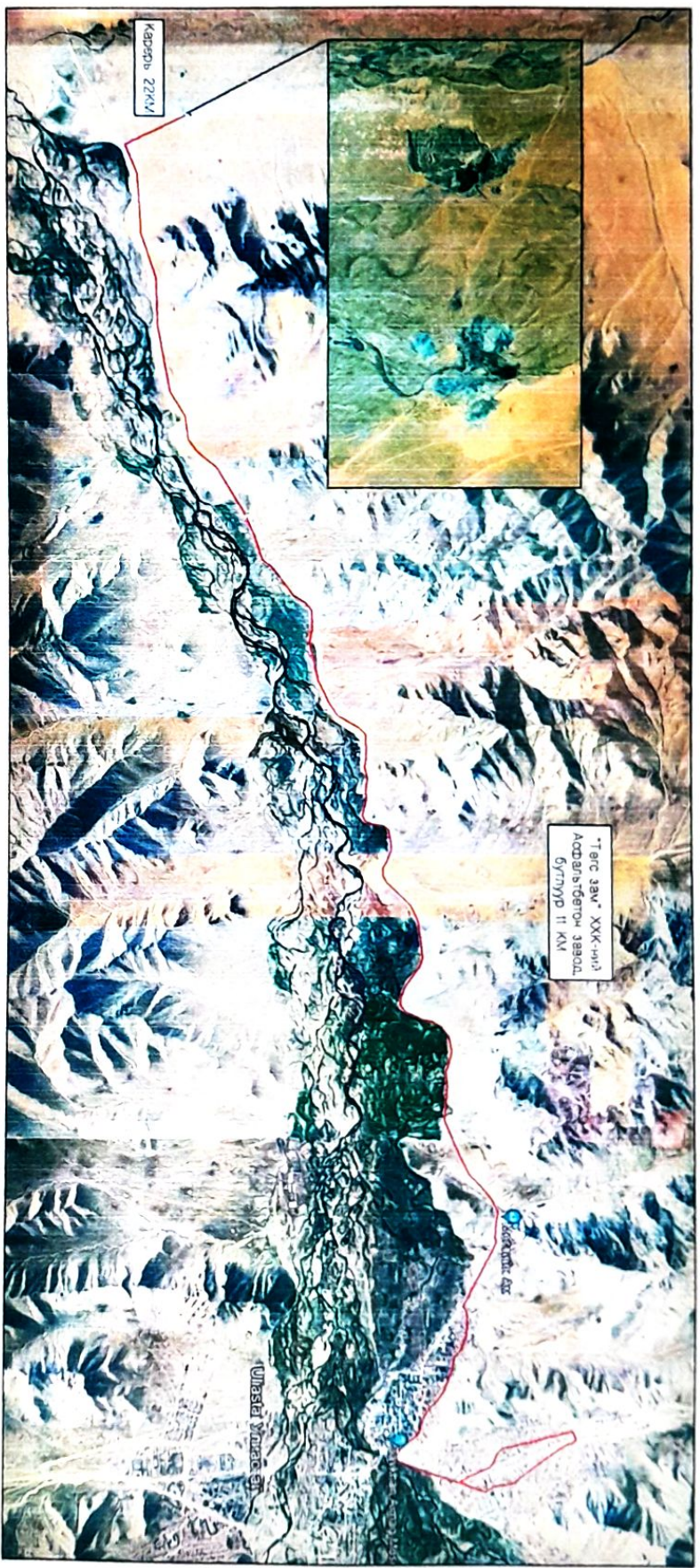

УЛААНБААТАР ХОТ 2022 ОН



"Тегис жаяу" ХХК-нің
Ақпараттық жазбалы
бүгінгі 11 км

Капшы 22кв.

 Ш. ҚОЛ. Б.А. 5.0 ХОРОС АҚПАРАТТЫҚ ТУРАМҚА "Билімгер" ХХК	АНН ЭСЕТІН БАҒАЙШЫ ҒАБИ 39 АҚ АНН ЭСЕТІН КӨЛІНІ ТАМ, ДЕТУШЫ БАҒАЙШЫ ДЕТУШЫ ҚОСОН ҚОСОНҚА ҚОСОН ҚОСОНҚА			Т.3
	Ақпараттық Құжаттың Шығарылуы	Ақпараттық Негіз-Құжат 3-ші шығарылуы	 АҚПАРАТТЫҚ ҚОСОН ҚОСОНҚА ҚОСОН ҚОСОНҚА	Мәқсәтін: 10 маң А3 2 2
Шифр: 0022			2022/11 Сәп	

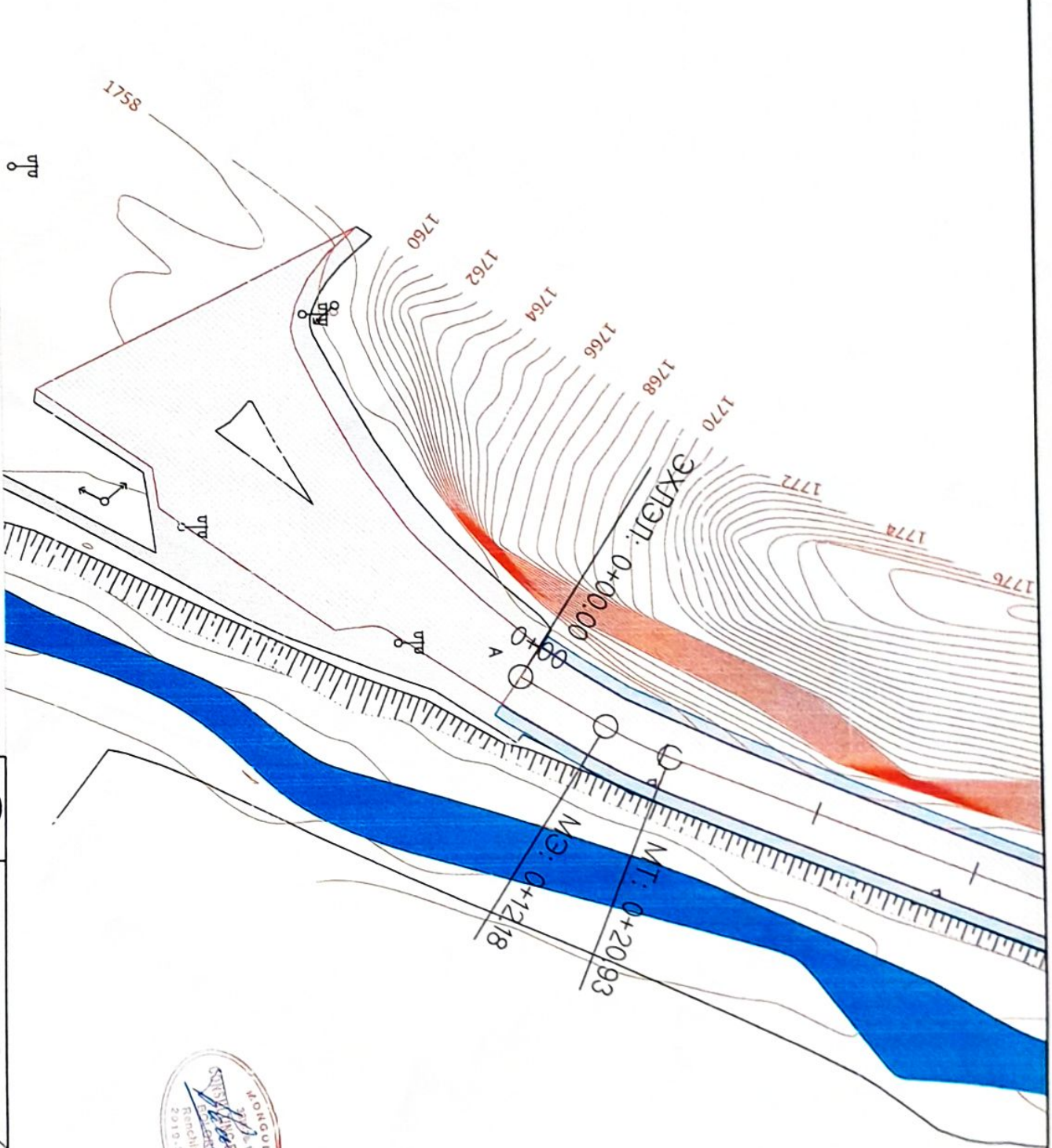

- Төрөлцөм гүйх
сартай хэргийг заах
байрны гэрлийн зураг
- Авто замын
рэгэнцүүлэхийн шуган
- Ойгоо багцна
багцнараа бүлэглүүлэх
- Цэвэр газрууд
уураг дотор
- Цэвэр усны уураг
- МЭ - Мэргэжлийн газрын
- МТ - Мэргэжлийн төсвийн
- ОН - Ойгууртай орон



Угсралтын нэр	А.Оюунсүх	ҮНДЭРБЭРИЙН ХАМГААГАХ ЗӨВЧӨӨСӨН АНГАМГААХ	ДЭМЖЛЭГ АНГАМГААХ	Масштаб: 1:500
Төрийн гүйцэтгэх захирлын газрын тусламжтай эргэнхүү	Н.Сүхбаатар			Масштаб: 1:500
Гүйцэтгэгч	Т.Т.Т.		Масштаб: 1:500	Масштаб: 1:500
Тайлбар			Масштаб: 1:500	Масштаб: 1:500
Мөхөөгч			Масштаб: 1:500	Масштаб: 1:500



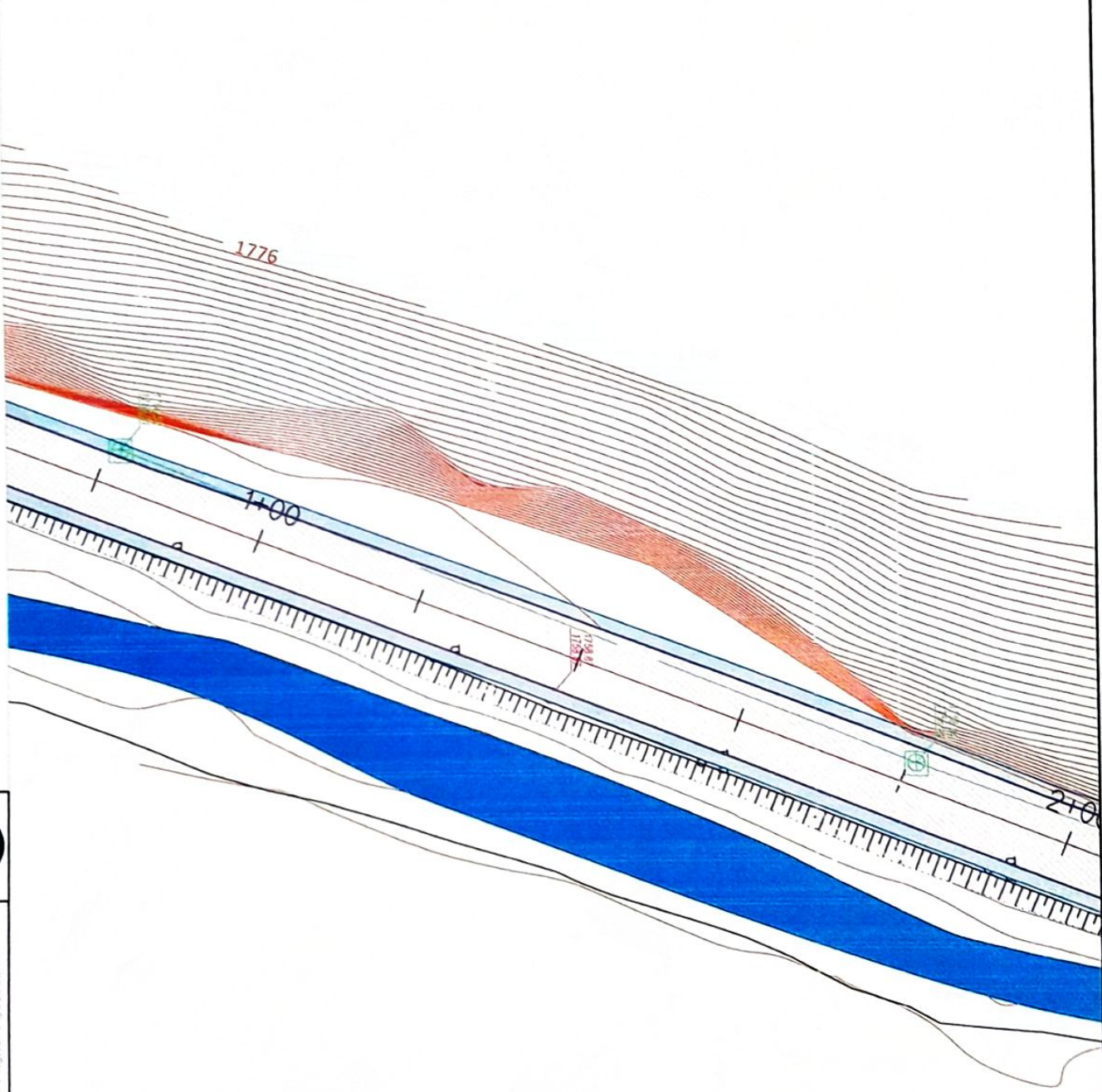

- 1. Өзіндік жүйе
- 2. Өзіндік жүйе
- 3. Өзіндік жүйе
- 4. Өзіндік жүйе
- 5. Өзіндік жүйе
- 6. Өзіндік жүйе
- 7. Өзіндік жүйе
- 8. Өзіндік жүйе
- 9. Өзіндік жүйе
- 10. Өзіндік жүйе

М.О. - Мәжіліс ауданы М.І. - Мәжіліс ауданы Ә. - Әзіретшай ауданы



ҚАЗАҚСТАН РЕСПУБЛИКАСЫНЫҢ ТРАНСПОРТ ЖӘНЕ ЖОЛ ҚИЗМЕТТЕРІ АҒАМЫ		Масштабы: 1:500
Сыртқы атауы	А.О.А.А.А.А.	Көзге алынған күні: 2022
Ішкі атауы	А.О.А.А.А.А.	Жобаның кезеңі: 2
Түсірілу күні	2022	Жобаның кезеңі: 2
Түсірілу жері	А.О.А.А.А.А.	Жобаның кезеңі: 2
Түсірілу масштабы	1:500	Жобаның кезеңі: 2
Түсірілу жері	А.О.А.А.А.А.	Жобаның кезеңі: 2
Түсірілу масштабы	1:500	Жобаның кезеңі: 2
Түсірілу жері	А.О.А.А.А.А.	Жобаның кезеңі: 2
Түсірілу масштабы	1:500	Жобаның кезеңі: 2

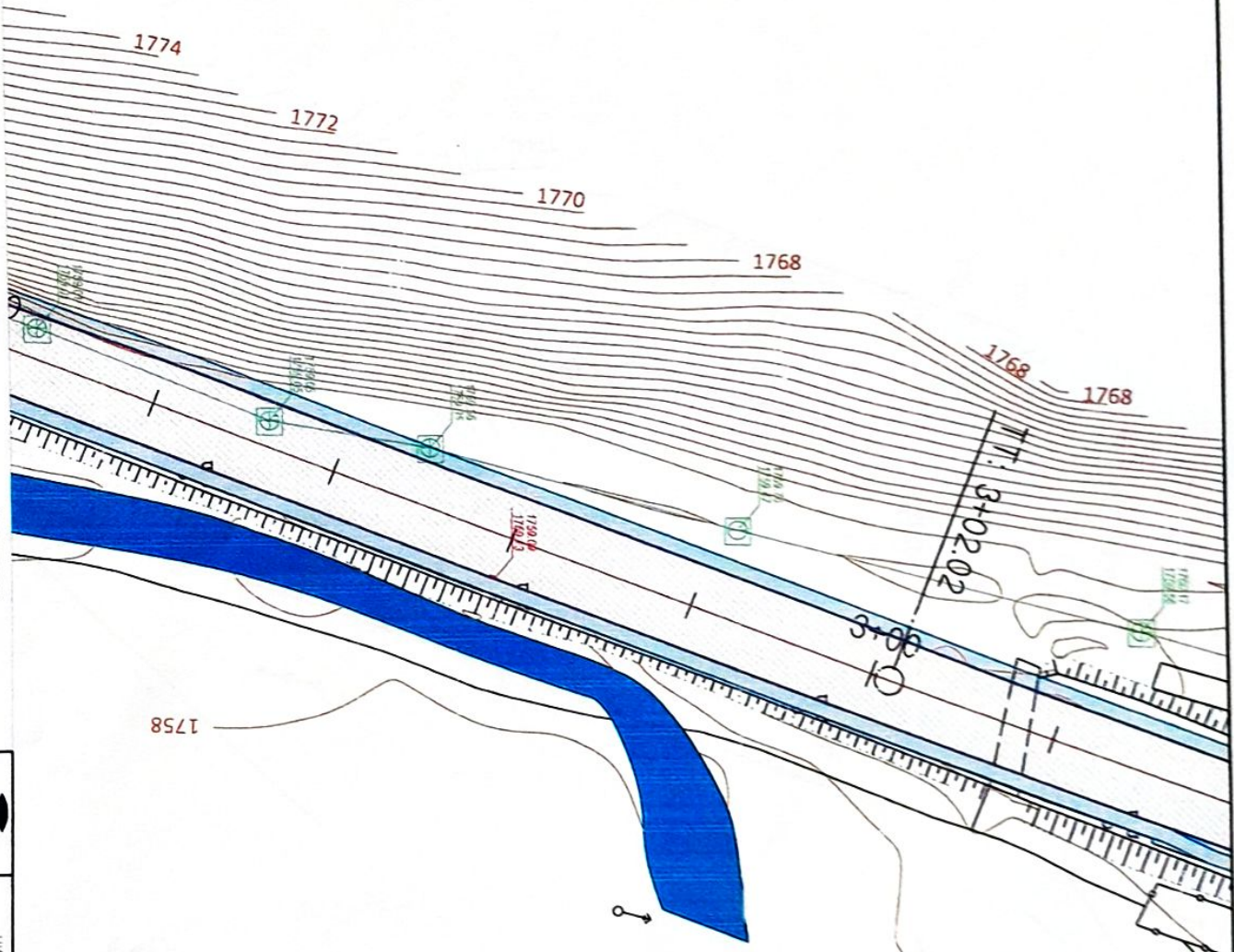

- | | | | | | | | | | |
|--|--|--|--|--|--------------------------|--|--------------------------|--|-----------------------|
| | Топографик сура
ярдан алынган дам
белгилер | | Авто жамгы
сиратынын учун
Олоо Габдра
булгага байгундук | | Цангадан
шурда /учур/ | | Холбоону
шурда /учур/ | | Цангадан
шурда |
| | Олуу белгилер
дам | | | | | | | | Боялган учур
шурда |

МЗ - Мунгал элери МТ - Мунгал туурган ОН - Ошунгал элери



"Гилүүсүн" ЖЧК
30.201.14.1.5.1
Хоргоо кыргызстан
1-классы

<p>ЧАР ЭСЦИЭ КАЙЫН ИЙИТ 20 КМ АУ О ЖАМЫН 2 ТАИМАД РЫДАИ ХУНИЯ ДАМ, ДИГУЯН ЖАМЫН САРГА /ТОСОИ КОРИКТЕСУУИЯК АЖЫН</p>	
<p>Элчилер ирак /А.Омаришук 1-учуртосон /Н.Сат-Зарина Шангетан /Э.Эрдирекан</p>	<p>Масштаб: 1:500 1:3 1:3</p>
<p>Масштаб: 1:500 1:3 1:3</p>	<p>2022/11/04</p>

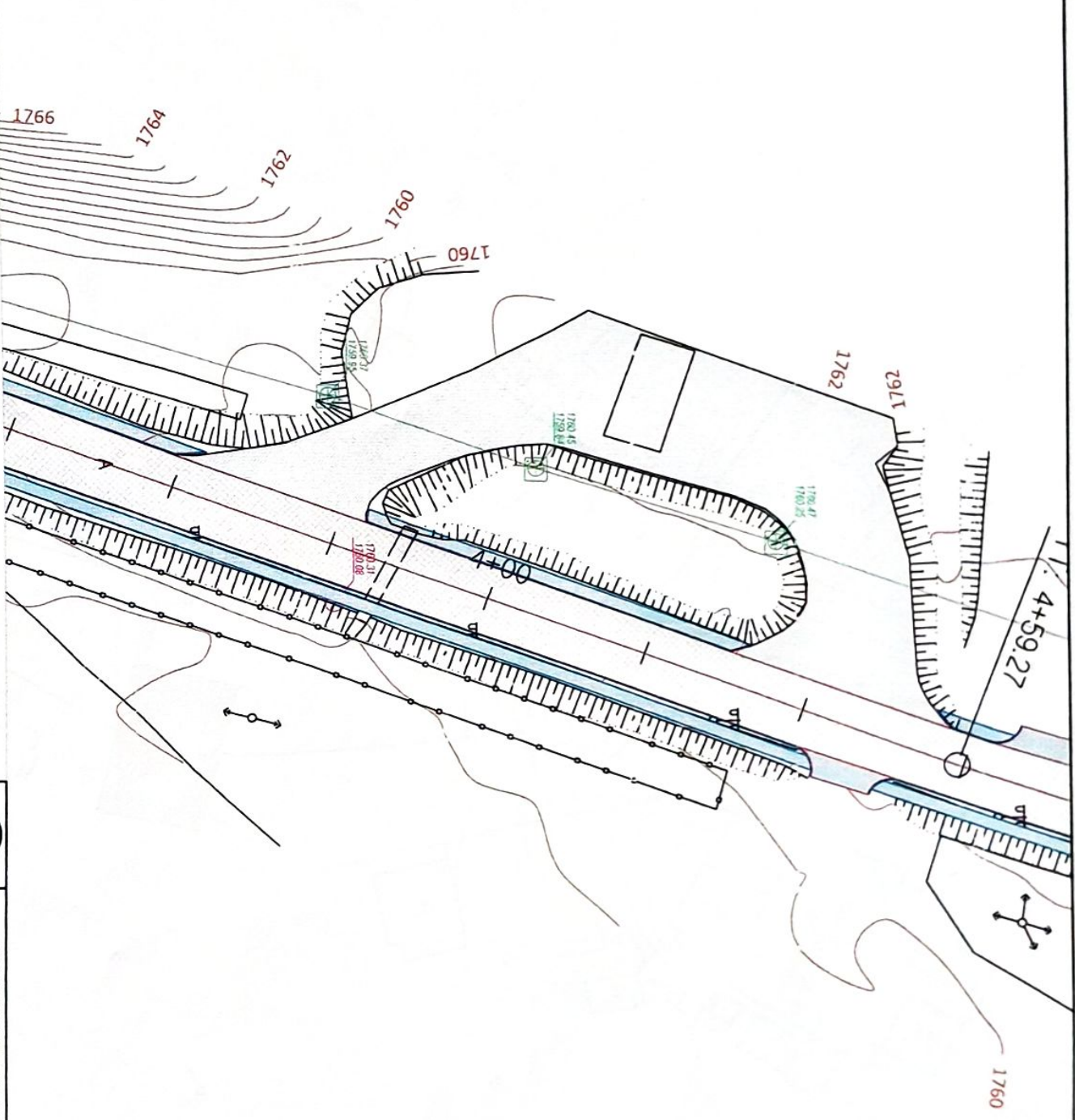

- Төлөөлөк бүтүмүнүн хуучуу даам болгон дугуйлуу даам
- Ойгоо байдалга өткөн даам
- Авто заманын саргылтуучуу ички
- Ойгоо байдалга дүркүлүп и дүйлүшүмүчү
- Цамкыргандык шүрүмүчүмүчү
- Койбосомчу шүрүмүчүмүчү
- Цамкыргандык шүрүмүчүмүчү
- Бомбоочу шүрүмүчүмүчү

МД - Мүдүрүн эсептен
 МТ - Мүдүрүн тартып
 Ш - Шүрүмүчүмүчү

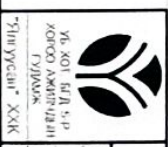

ЧЫТКОСТОР БУЛАКТАН АЛЫН 20 000 МТ ЭСЭПТӨН 2 ТАРАПТА
 ХУУМДУУ ЗАМ. ДУГУУНУ ЗАМАНГА АЙВАК ТУСОН ЕЧИКЧӨСӨРҮҮЛӨК АЖАРА
 Шүрүмүчүмүчү: А.Омчуров
 Н.Бай-Шүрүмүчү
 Э.Дүйнөбаева

Масштаб: 1:500
 10 умун үзүмдө (10х, 10х)
 А3 4 27
 2022-ж. 08-22

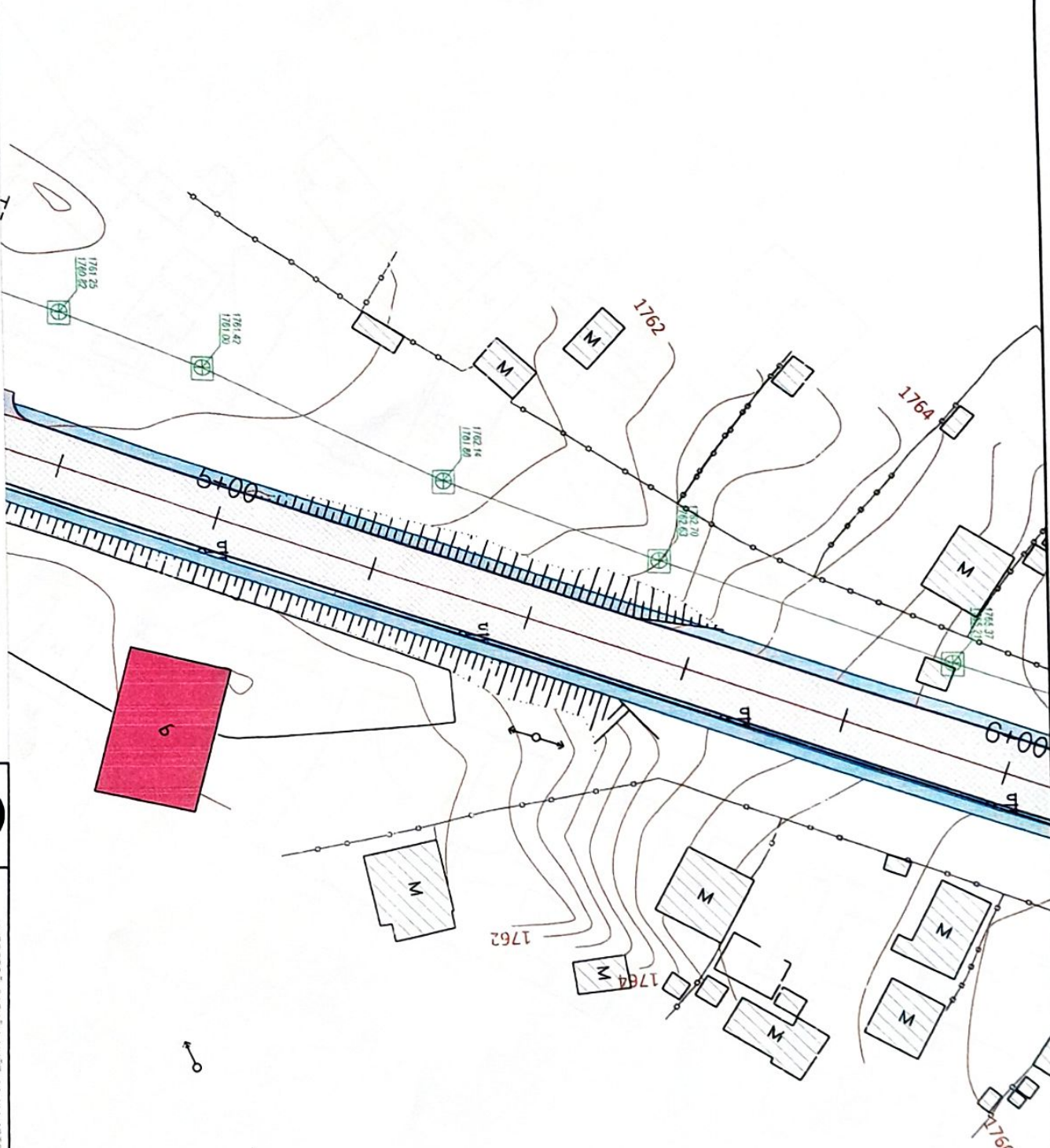

- Өңөлгөн жер
- Авто жолунун
- Цооңтатуу
- Төмөнкү
- Өңөлгөн жердин
- Авто жолунун
- Хордонаны
- Бокор уюм
- Өңөлгөн жердин
- Авто жолунун
- Цооңтатуу
- Төмөнкү
- Өңөлгөн жердин
- Авто жолунун
- Хордонаны
- Бокор уюм



ЧЫККАН АЯКТАРЫ
 ЧЫККАН АЯКТАРЫ
 ЧЫККАН АЯКТАРЫ
 ЧЫККАН АЯКТАРЫ



М3 - Мүрөй асман
 М1 - Мүрөй төгсөн
 Өн - Өңүрөл сөөк

Көрсөткүч 1:500
 2022.11.27



- Төрөлөөк дүгэл
сүрөтү өңдөлүмдү
башка түрүндө
сүрөтү
- Авто жана
жүргөзүүчүлүк үчүн
өлчөмдөрү белгиленип
турат
- Өлчөмдөрү
белгиленип
турат
- Өлчөмдөрү
белгиленип
турат
- Өлчөмдөрү
белгиленип
турат
- Өлчөмдөрү
белгиленип
турат
- Өлчөмдөрү
белгиленип
турат



ЧАРТАСЫН БАЙЫН ИРАТ 3.9 КМ АНТО ЗАМАН 2 ТАЛАП ИРАТ
ХЫЙНД 3АМ, ДИВУН ЗАМАН 3АМ/ТӨСӨН ЕДИНДӨРӨНДӨН АЖАИ

Эгеринин иш: А. К. К. К. К. К.
Гүндүктүсүн: И. К. К. К. К. К.
Шайырады: 3. К. К. К. К. К.

[Signature]

Д. К. К. К. К. К.

Цахыр: 0672

Масштаб: 1:500
№ уагы: 6
№ үйдө: 27
2022/11 Сүрөт

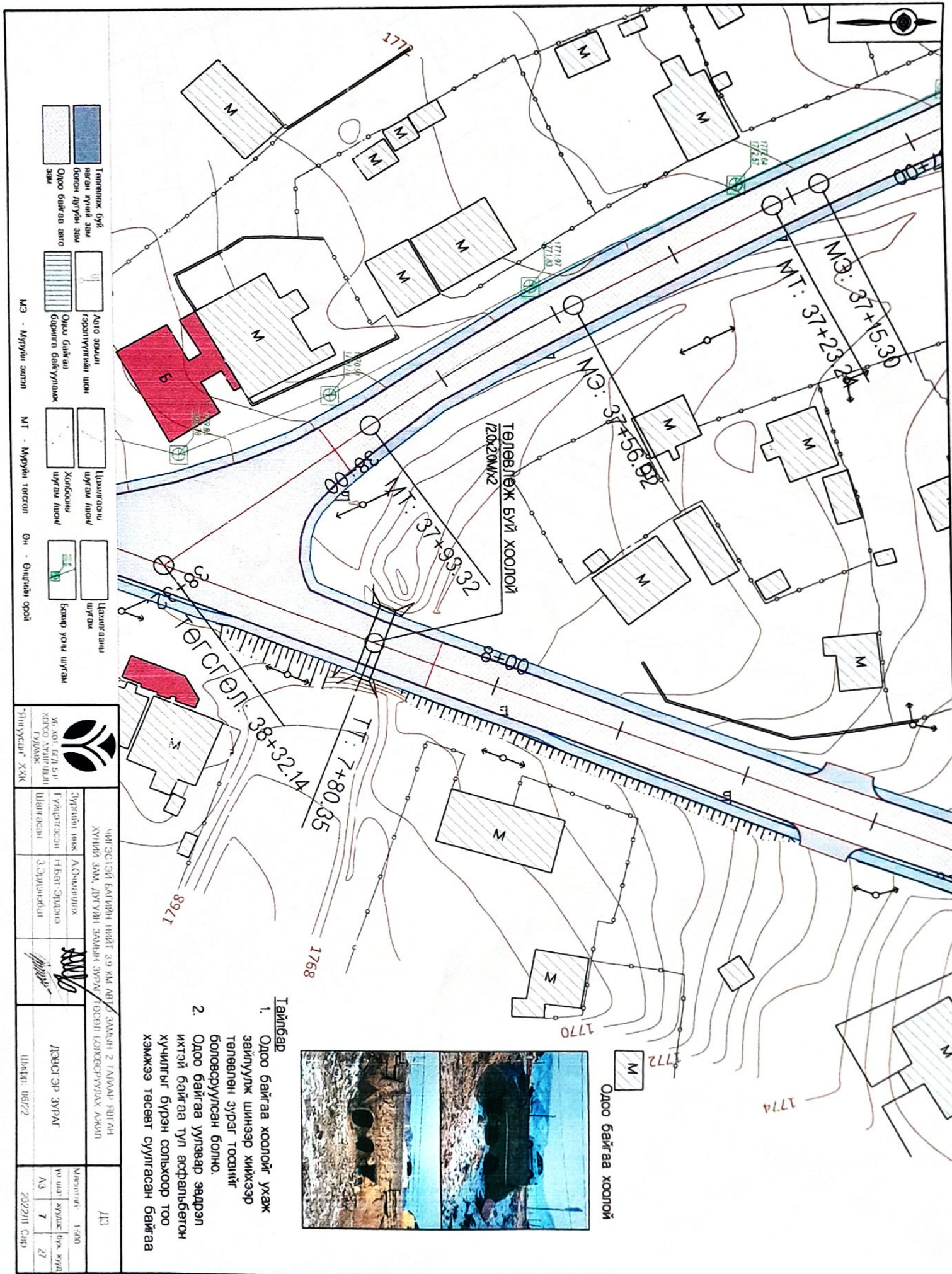

- Төмөрлөж буй
өгсөн хүний даа
болон дугуйн даа
Одоо байгаа амт
дав
- Дотоо эвдэл
гаралгүйн чин
Одоо байгаа
байрны байгууламж
- Цахилгааны
шугам шугам
Харилцааны
шугам шугам
- Цахилгааны
шугам
Баяр урны шугам

МЭ - Муруй эвдэл МТ - Муруй төгсгөл Он - Өмчийн орой



УИГ СЭГСЭЙ БАГЦАЙН НЭЙТ 39 км АУЛ 2 ТАЙВАР СУВАН
ХУЧИЙ ЗАМ, ДУГУЙН ЗАМЫН ЗУРАГ /ГОСГОЛ БОЛГОСОРУУЛАХ АЖИЛ
М.КОТ. ГЭЛ С.Н.
АДЭСО, АНГЛИЙН
ТЭГВЭЛЭГ
"ЭНГЭВЭГ" ХХК

Зургийн нэмэгдэл	А.Очиловц	Мэргэжил: 1-600
Гүйцэтгэсэн	Н.Бат-Эрдэнэ	Уг шийгвэрийг бүх хууд
Шинэсээн	З.Эрдэнэбат	АЗ 7 27
ДЭВСГЭР ЗУРАГ	Шандра: 08/72	2022/11 Саяр

Тайлбар

1. Одоо байгаа хоолойг ухаж зайлуулж шинээр хийхээр төлөвлөн зурал тооцогийг боловсруулсан болно.
2. Одоо байгаа урлаар аядарал ихтэй байгаа тул асфальбетон хучилгыг бүрэн сольхоор тоо хэмжээ төсөвт суулгасан байгаа

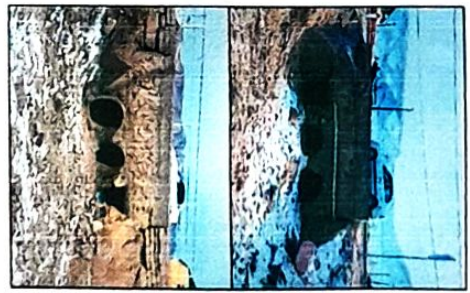

Одоо байгаа хоолой

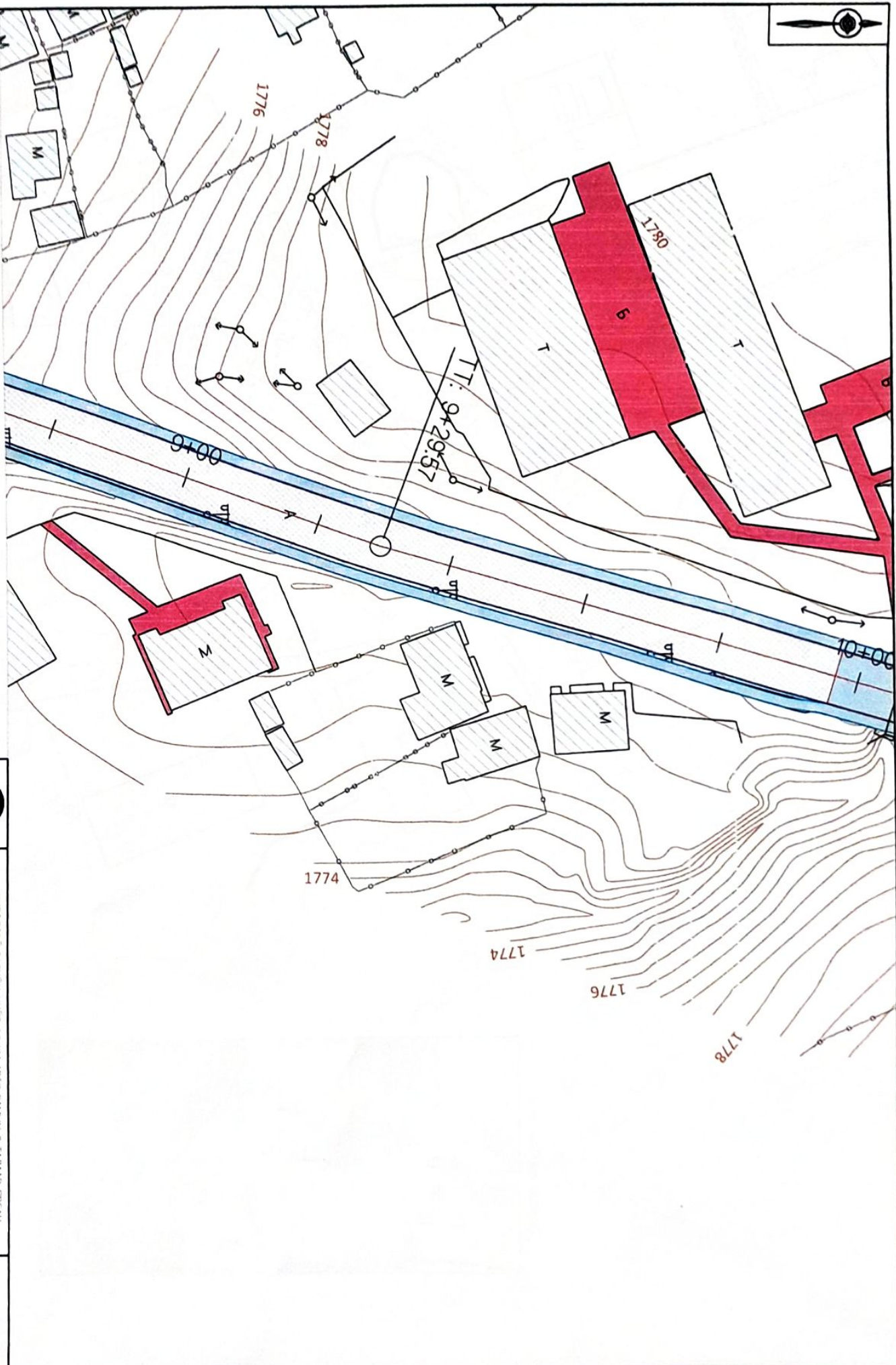

МЗ - Мэргэжлээр зориулсан
МТ - Мэргэжлээр төгссөн
Өн - Өндөрний орон



Ус, агаар, усны хэрэгсэл, усны хэрэгсэл, усны хэрэгсэл

Хүний амьдралын үндсэн үйлдвэр

Хүний амьдралын үндсэн үйлдвэр

Хүний амьдралын үндсэн үйлдвэр

Хүний амьдралын үндсэн үйлдвэр

Хүний амьдралын үндсэн үйлдвэр

Хүний амьдралын үндсэн үйлдвэр

Хүний амьдралын үндсэн үйлдвэр

Хүний амьдралын үндсэн үйлдвэр

Хүний амьдралын үндсэн үйлдвэр

Хүний амьдралын үндсэн үйлдвэр

Хүний амьдралын үндсэн үйлдвэр

Хүний амьдралын үндсэн үйлдвэр

Хүний амьдралын үндсэн үйлдвэр

Хүний амьдралын үндсэн үйлдвэр

Хүний амьдралын үндсэн үйлдвэр

Хүний амьдралын үндсэн үйлдвэр

Хүний амьдралын үндсэн үйлдвэр

УРГААГАМ БУЛАГАХ ТӨСВИЙГ АНГАЗ АНГАРАХ АМТГАА

МЭМЭДЭЛЭЭ

АХУЙН ЗӨВӨӨ

МЭМЭДЭЛЭЭ
2022/11
Сая

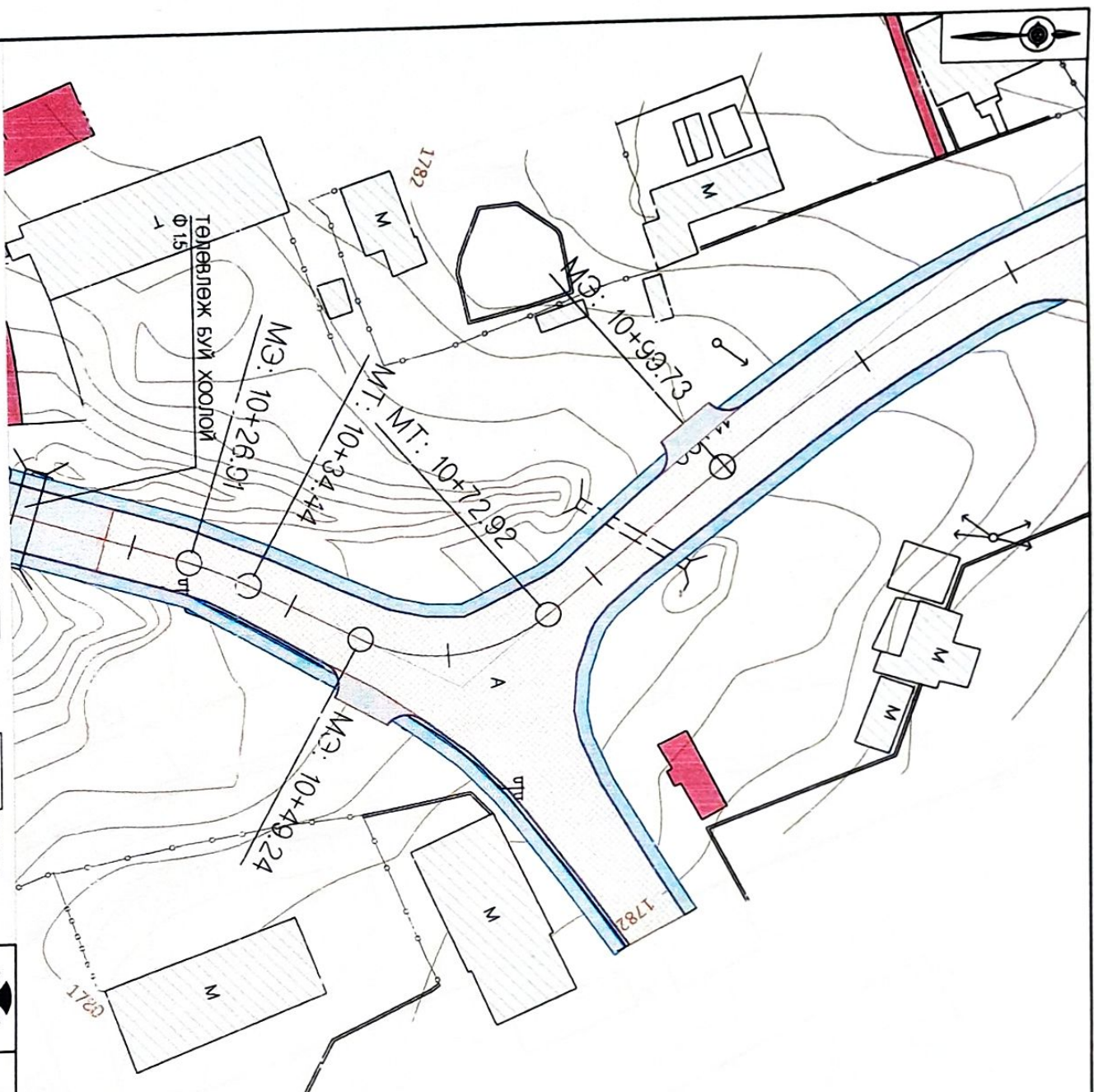

- Төмөрж буй газрын хяналт, газрын болон дугуйн зураг
 - Ойгоо байрлана аяраа
 - Авто замдун
 - газардүүргийн цуц
 - Ойгоо байрлана бүсгүйн а байгууламж
 - Цагаангаана цуцгаан агуу
 - Хандооноу цуцгаан агуу
 - Цагаангаана цуцгаан
 - Эсханд үсгэн цуцгаан
- МЭ - Мэргэйн эвэрлэн
МТ - Мэргэйн тэвэрлэн
Өн - Өмчлөлийн эвэрлэн



ЧИТЭСГЭЛИЙН БАЙРНИЙ НЭГЭЛТ 39 КМ АНД ХАМГАЙН 2 ТАЛАНД СӨЛБӨГЧИЙН ХҮҮНИЙ ГЭМ, ДИВЕРСН, ЗАНХАЙН ЗҮРГЭЛ, ТОСГОЛИЙН ӨМЧЛӨЛӨГЧИЙН ХӨЖӨӨ АЗЫН		Мэргэжлээр: 1500
Зургийн зурагч	А.Орхонбаяр	Үе шал: 2022/08/27
Гүйцэтгэгч	Н.Бат-Эрдэнэ	Аж: 8
Шалбарсан	З.Эрдэнэбат	2022/08/27
ДИВЕРСН ЗҮРГЭЛ		2022/08/27



Ойгоо байрлана хөөлийн

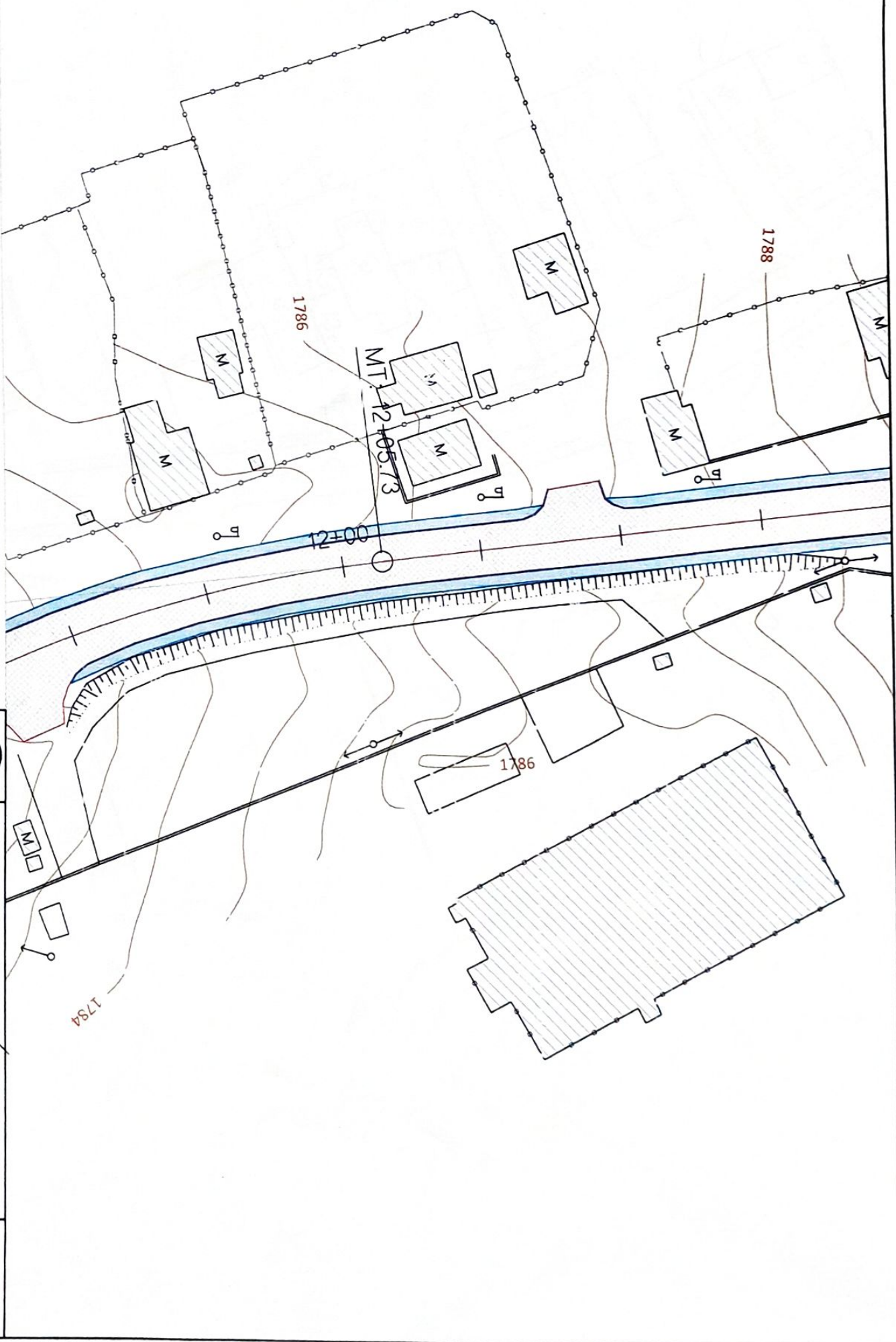

- Тонорлоок бүлэг
Иргэйн хүйтэн зам
Бусдын дүүгуйн зам
- Авто замын
газрын тусламж үзүүлэх
улич
- Цахиргааны
уураг /линей/
- Цахиргааны
уураг /линей/
- Авто замын
газрын тусламж үзүүлэх
улич
- Хонгирын
уураг /линей/
- Боомт явж
уураг
- Ойгоос байрлах авто
зам
- Ойгоос байрлах
авто зам
- МЗ - Мэргэжлийн захирал
- МТ - Мэргэжлийн тусламж
- ГН - Газрын тусламж



Ч.БЭГДЭЛЭЙ БАТГАЙН НИЙТ 3.9 КМ АНД ХУНИЙ ЗАМ, ДУУГАЙН ЗАМДЫН ЭВРЭГ ТООСОН БОМБОГЧУУРААХ АЖУУН		ДЭВЭГЦЭР ЭВРЭГ Шийдвэр: 08/22	Мэргэжлээр: 1560 10 27
Зурвалж: Энх Гүйцэтгэсэн: Н.Бат-Сүрэн Шийдвэр: С.Соронболд	А.Орхонцогзол Н.Бат-Сүрэн С.Соронболд	ДЭВЭГЦЭР ЭВРЭГ Шийдвэр: 08/22	Мэргэжлээр: 1560 10 27

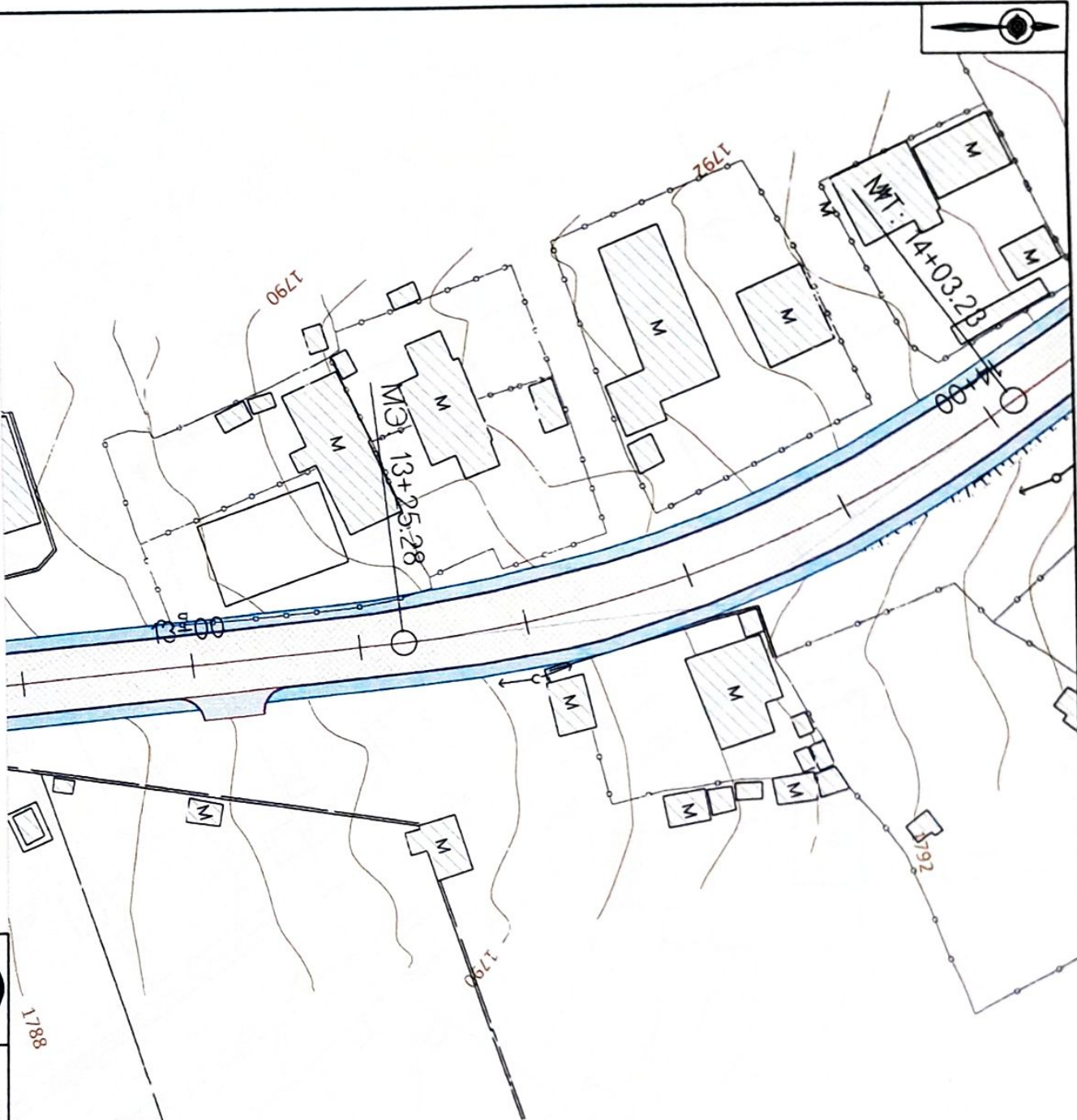

- 1. Огнооглох сураг
нутаг зүйн зураг
- 2. Огнооглох сураг
болон дугуйн зураг
- 3. Авто замын
гарагчлүйлийн шон
- 4. Огнооглох сураг
болон дугуйн зураг
- 5. Цагаан цэцэг
шугам туслам
- 6. Хөрсний
шугам туслам
- 7. Цэвэр усны шугам
шугам
- 8. Фосфор усны шугам
шугам
- 9. МЭ - Мэргэн эзэлэл
- 10. МТ - Мэргэн төрсүүл
- 11. ОИ - Ойчирлын орон



"Улаанбаатар" ХХК					
МОНГОЛЫН УЛААНБААТАР ХАМГААГАГЧИЙН ТӨСӨӨН					
Зурвалж зурсан Т.Учиртсэсэл	А.Орхонцогт		ДЭГЖИЛЭГ ДЭГЖИЛЭГ	Мэргээн АТ	2022/11/27
Шалбарсан	Н.Бат-Орхонцогт				
ХЯМГААГАГЧИЙН ТӨСӨӨН					

Д/3

1560

27

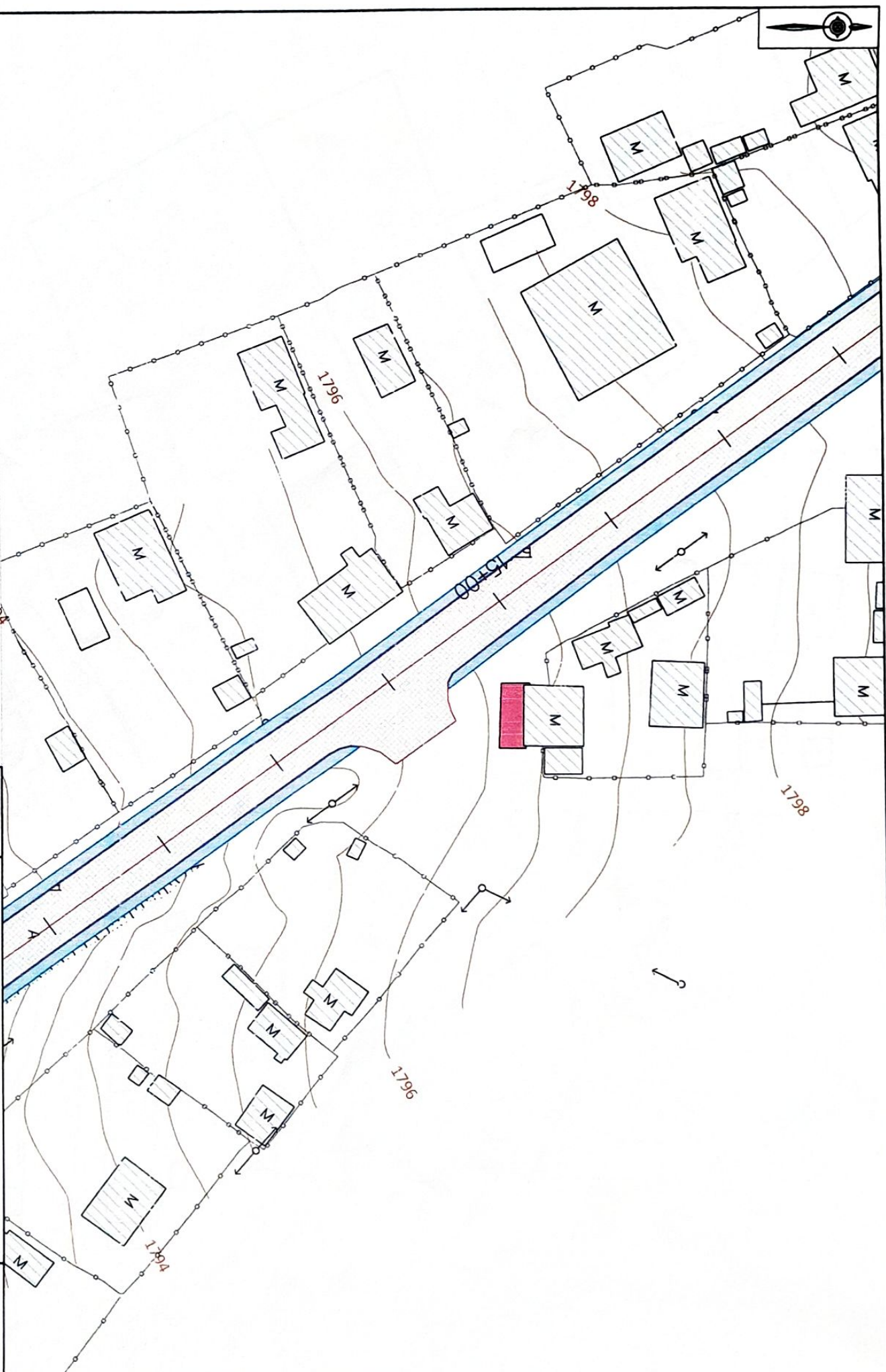

- Тондором бүйгү
ярдан хүйтэй зам
болон дугуйн зам
- Авто замдын
гэрэлтүүлгийн улам
сүрьеэ ба байгууламж
- Цагаарданы
шугам /шугам
Ауликийн
шугам /шугам
- Цагаарданы
шугам
- Боловч үеийн шугам
- Одоо байрлах авто
зам
- Авто замдын
гэрэлтүүлгийн улам
сүрьеэ ба байгууламж
- Цагаарданы
шугам /шугам
Ауликийн
шугам /шугам
- Цагаарданы
шугам
- Боловч үеийн шугам

МЗ - Мүүрийн захирал
МТ - Мүүрийн төрсгөл
Өн - Өмчийн ороой



ҮН ХОТ ИДЛ СЭР ХӨРӨН АЖИРАГЧИЙН ТУХАЙ		"Элчүүс" ХХК	
Зурвалж анж Г.Урлугаев Цэцэгтэн	А.Орхонцог Н.Бат-Сэцэн З.Эрдэнэдам		ДЭВЭСЭР ЗУРАГ Цэцэгтэн
Мэргэжлээр 1-дүн 2022/11 Саяр	ДЭВЭСЭР ЗУРАГ Цэцэгтэн	2022/11 Саяр	ДЭВЭСЭР ЗУРАГ Цэцэгтэн



Logo
UNIVERSITY OF PASURUAN
FAKULTAS TEKNIK
DISAIN BANGUNAN
TUGAS DESAIN ARSITEKTUR
TITIK 1
 Nama : ...
 NPM : ...
 Tanggal : ...
 Dosen : ...
 Kelas : ...



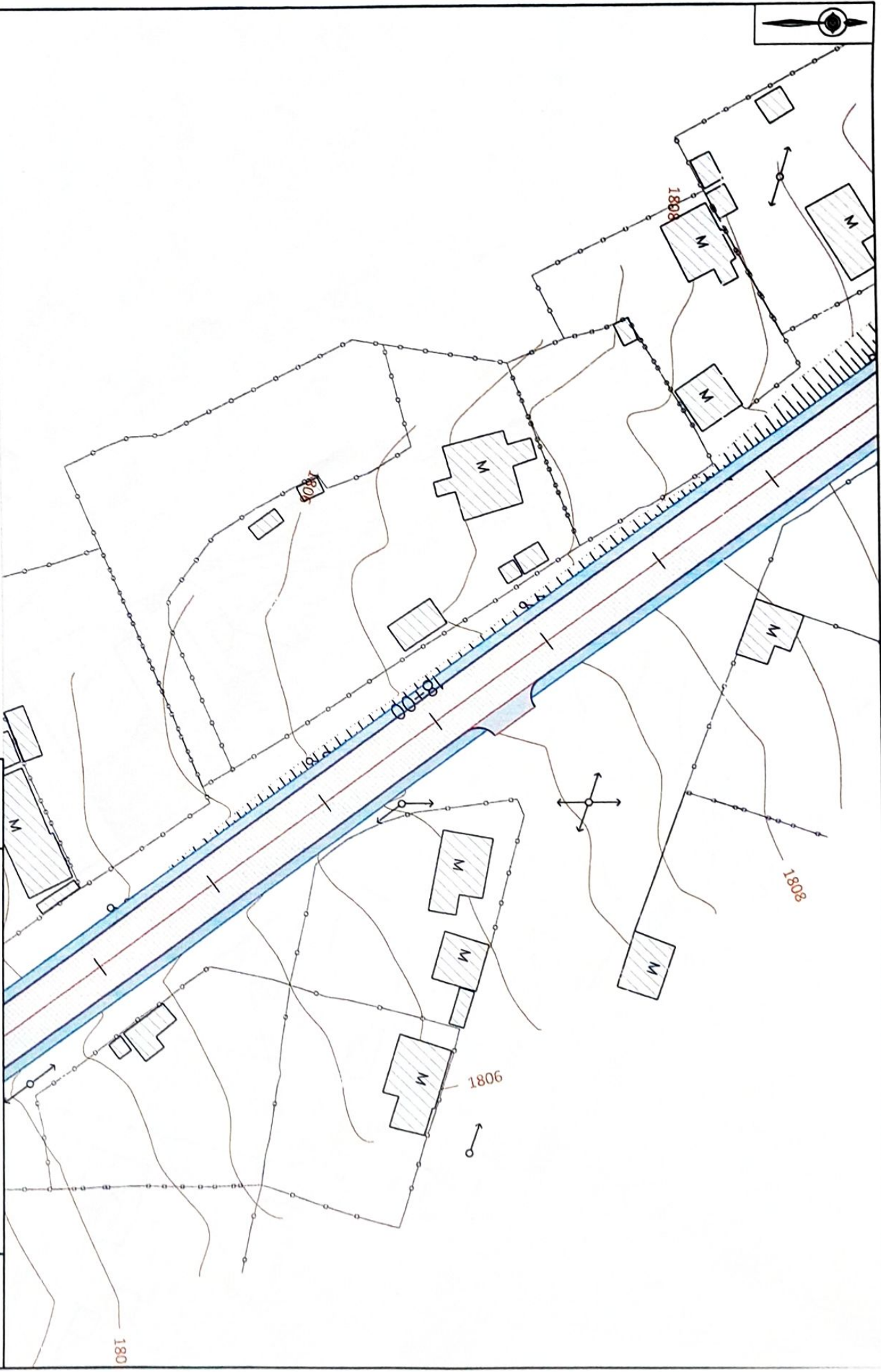

Төрөлгөч түрү
 сарай кынаа алуу
 Ойго бийик да аяро
 алуу

Аяро сарайи
 (сарайынын уюм
 Ойго бийик да
 бийик да бийик да)

Лыяар аяру
 ууруу луюу
 Хордоочу
 ууруу луюу

Лыяар аяру
 ууруу
 Еомо ууруу ууруу

М2 - Мыйын аяруу

М1 - Мыйын тереан

Ош - Ойго бийик да



УЧУРСУНГА САТУУГА ИЙИЛ 19 КИЛ АЯРО САУВАХ 2 ТАРТАП БЕРГЭН ҮНӨМӨР 341, ИСТИҢА САУВАХ 30000 ТӨӨСӨН БИЧКЕСИНИН АЯРУУ		М2	
Учурсуна	А.О.Султанов	ИЗДАНИЕ	1:500
Учурсуна	И.Б.Султанов	№	М
Учурсуна	3.Султанов	№	27
ИЗДАНИЕ		2022/11	

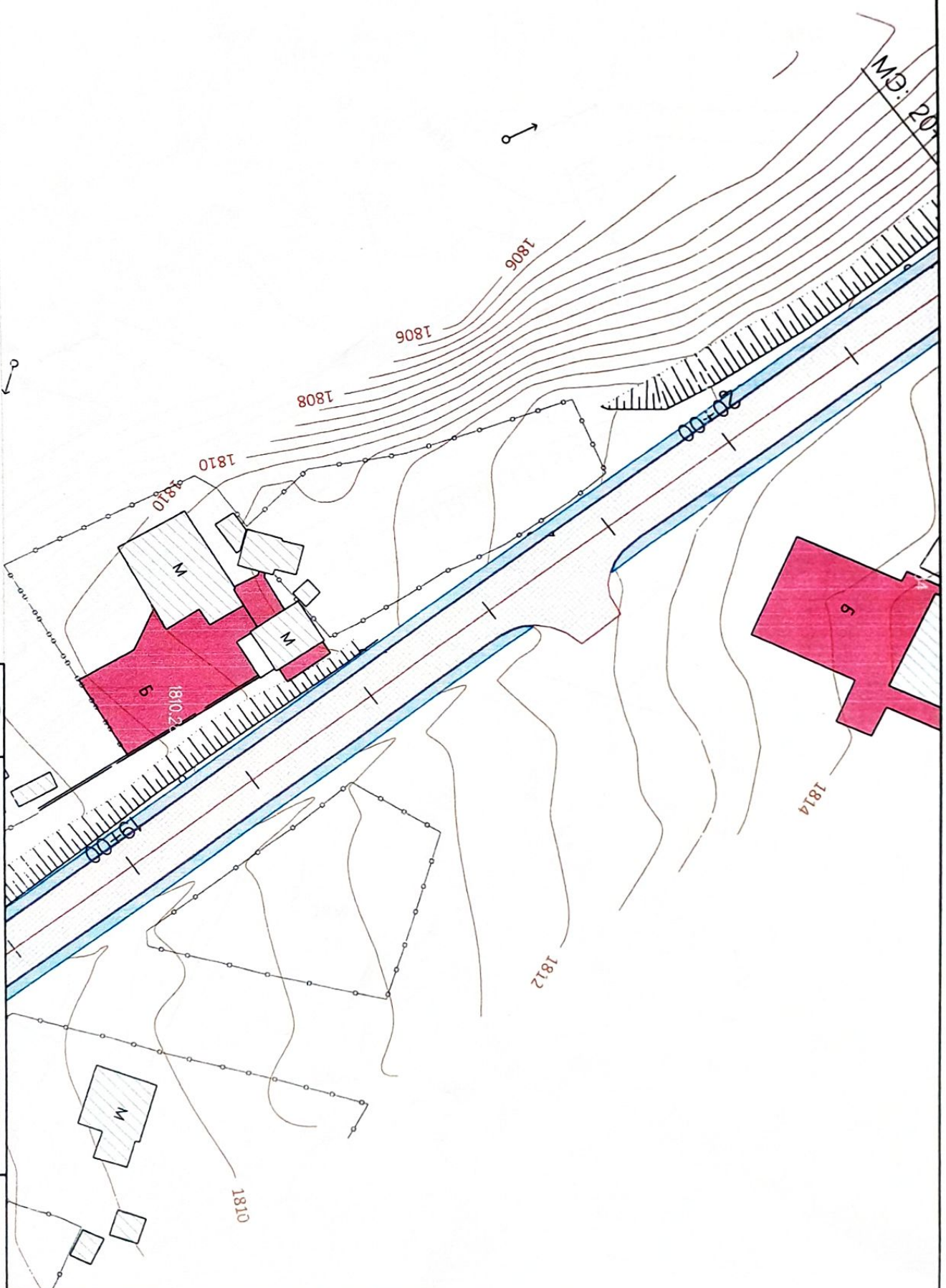

Төргөтүк суу
 ийрилүүдө да
 болгон дугуру да
 Ойроо байдал ияно да

Авто жакан
 капталындагы ия
 Ойроо байдал
 байдалга байланыш

Центрге
 чыгуу аял
 Хөлбон
 чыгуу аял

Центрге
 чыгуу
 Бонд уюу чыгуу

МЗ - Мүркүл жакан
 МТ - Мүркүл төгөсөн
 Ги - Гүлүлүл өрөөн



ЧИТӨСТӨЙ БАЙЫЛ ИЯЛ 3.9 КМ АВТО ЖАКАН 2 ТАЛААР ЯЙЛАН ХҮНИР САМ, ДУГУУЛ ЖАКАН ТӨГӨН БОККӨКӨГҮҮЛӨХ АЯСЫН				1/3	
Эмгекчил Гүлүлүлүл Иялгөсөн	А.Көкөлдүкө Н.Елди С.Дүлдүлүл	 ДУГУУЛ ТӨГӨН	1/300 1/4 2/1	Мазарда: 1/300 1/4 2/1	
Шилүүсүн: ХХХ			Шилүүсүн: 05822		



1812

1810

М.П.: 2х+3х+30

1808

1816

9181

1816

- Төлөмүрүк бүгү
- бардык хүймүл жана
- боттон дүңгүн жана
- Ойду баалуу тоюу
- Авто жолун
- реконструкция учур
- Ойду баалуу
- багырага баалуу жана
- Цагаар өңү
- шүргөш
- Хонфессия
- шүргөш
- Кашуу үчүн шүргөш

М.П. - Мүдүрүн саясий М.П. - Мүдүрүн тасмаган О.П. - Өңүмдүү өңү



“YILGUSAN” ЖЧК
 УБ. КОД. К.Д.Д. 50
 КӨРСӨД АКАД. П. 01/01
 Г.И.И.И.И.И.

ЧАРЖАСТЫН БАЛМУН НАБИТ 3.9 КМ АВТО ЖОЛУН 2 ТАЛМАГА ЯРАТКИ ХУНИМ ЖАД. ДУГУУН ЖАККАН ЗУРАП/ГОСОЛ БОККӨСӨРҮҮЛӨК АЖАЛ		Д.3	
Зурданы өңү	А.О.О.О.О.О.О.	Масштаб	1:500
Г.И.И.И.И.И.И.	Н.Б.А.Т.З.А.Т.А.Т.	Үчүн	10.00
Ш.А.А.А.А.А.А.	О.О.О.О.О.О.О.	А.А.	10
		М.П.	2002/11/04

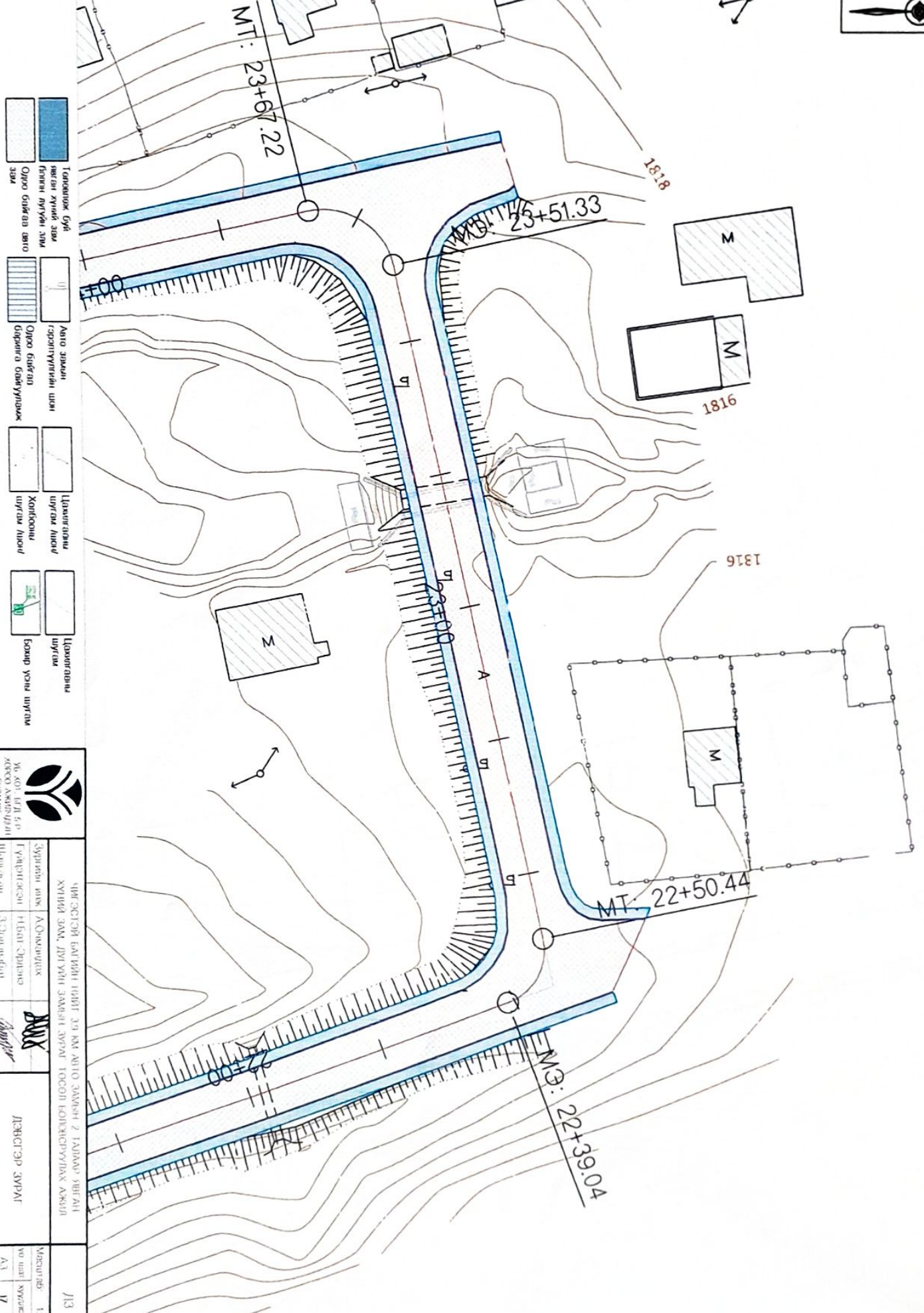

МД - Мүрүм саяли МЛ - Мүрүм тукан СМ - Сүрүм сүкөл



ЧИИ СТОЯР БАЛЫНД ИИДИ 20 КМ АВТО САМЫН 2 ГАИДАУ ЭИГДИ ХУНИИ ЭМ. ДУЛУН САМЫН ЭИГДИ ТОСОИ БОДИКӨРӨНДӨК АКБИИ			
Эврилди өлкө	АК-Мөңкөүлүк	Масштаб:	1:3
Губернияси	Н.Бай - Эристе	Дүрөстөр эврлат	Масштаб: 1:500
Шарикадан	3-Эврилнебдан	Илчкер: 08/72	во шат: 500мк (100 м) 20
			Масштаб: 1:500
			А3
			IV
			2022/21 САР

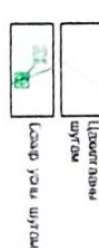
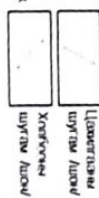
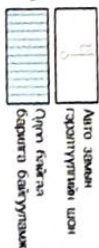
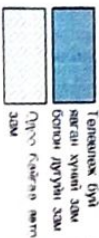

МЗ - Мүүдэл зардал

МТ - Мүүдэл төсвөл

ӨН - Өргөтгөл доош



Төрийн газар
Ув. кол. 15.1.5-р
ХСРО Аж-гж-дүүвэг
ТЭМЖ



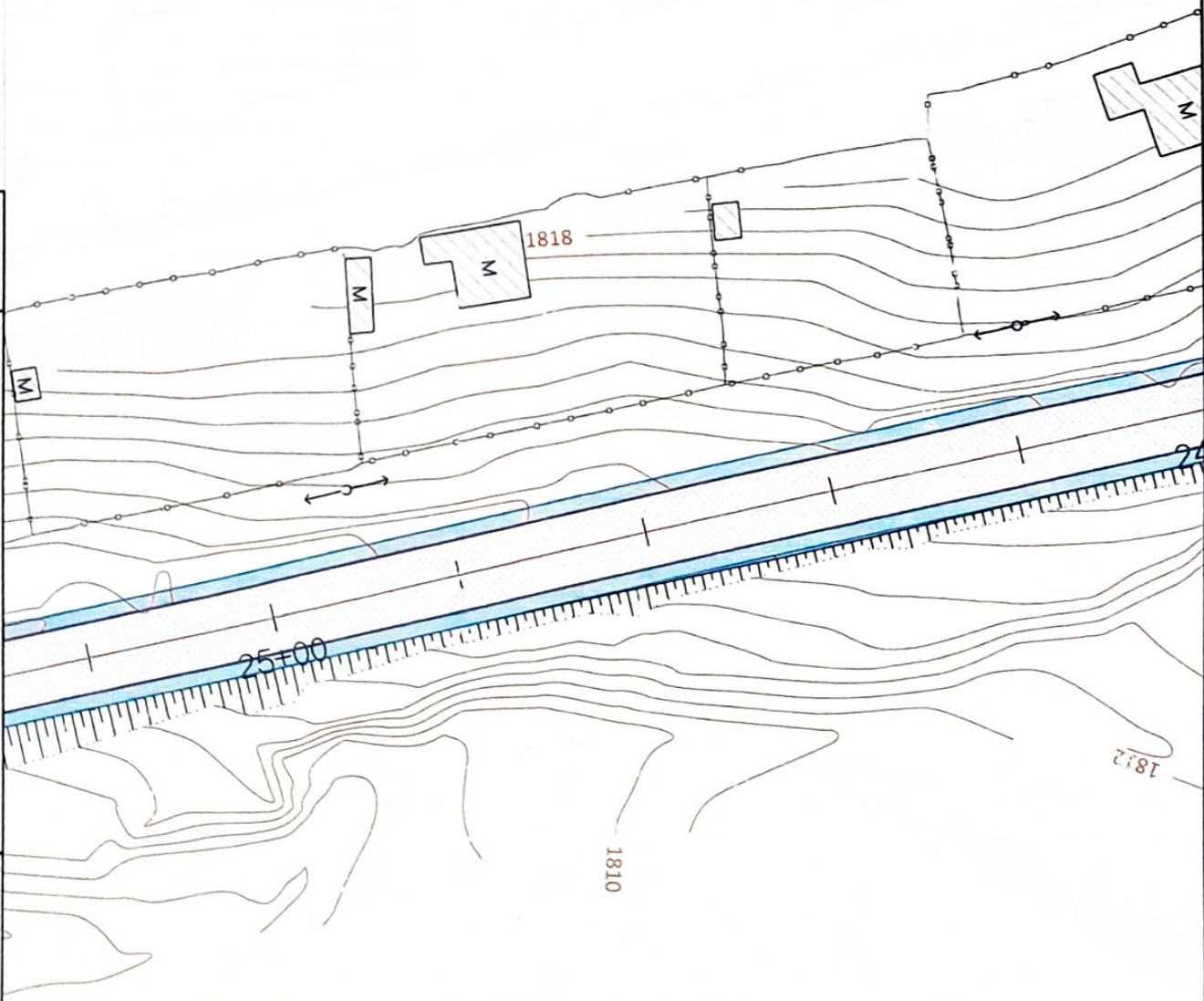

Эх үүсвэр: 1:500
Хүндэтгэсэн: Х.Сүхбаатар
Тайлбар: 1:500
Хүндэтгэсэн: Х.Сүхбаатар

ДЭБСЦ-ӨР ЗӨВЛӨГ
Тайлбар: 15072

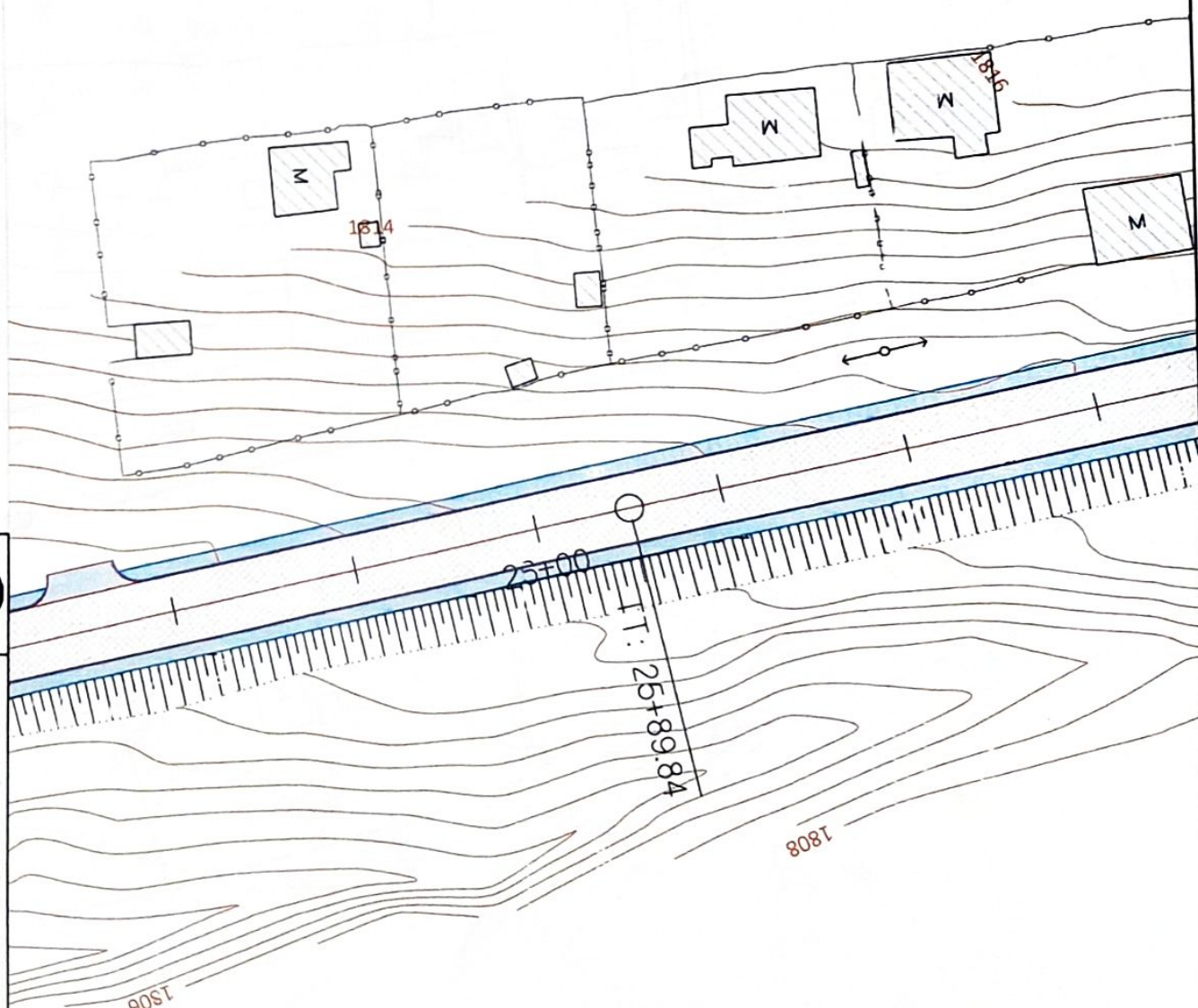
Масштаб: 1:500
Ув. кол. 15.1.5-р
ХСРО Аж-гж-дүүвэг
ТЭМЖ
А3 18 21
2022-р Огноо

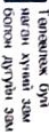

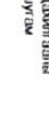

-  Төлөнүктөгү суу
ийрени аямак жана
башка аямак жана
-  Оңкоо куйраан аямак
-  Авто жолунун
төрттүрүлүшүнүн ички
-  Оңкоо куйраан
башкара багытталмак
-  Куйраан
чугура аямак
-  Хордоо
чугура аямак
-  Куйраан
чугура аямак
-  Куйраан
чугура аямак



ЧИТЭСКИН БАЛЫН ИЯТИ 10 КМ АРТО ЗАМАНИ 2 ТАЛМАР ИЯТИ ХИНИ ЗАМ, ДУУНИ ЗАМАН АЯМАК ТӨСӨН ДОНКӨСӨРӨЛӨК АЖАИ		Д3
Урууна иш Т. Уаалаткан	А. Орусбаев	МАСКУУП - 1500 19 2022-ж. 19
Шайраан Д. Эрденебаев	А. Орусбаев	
ИЖБС ДР АУРАТ		2022-ж. 19

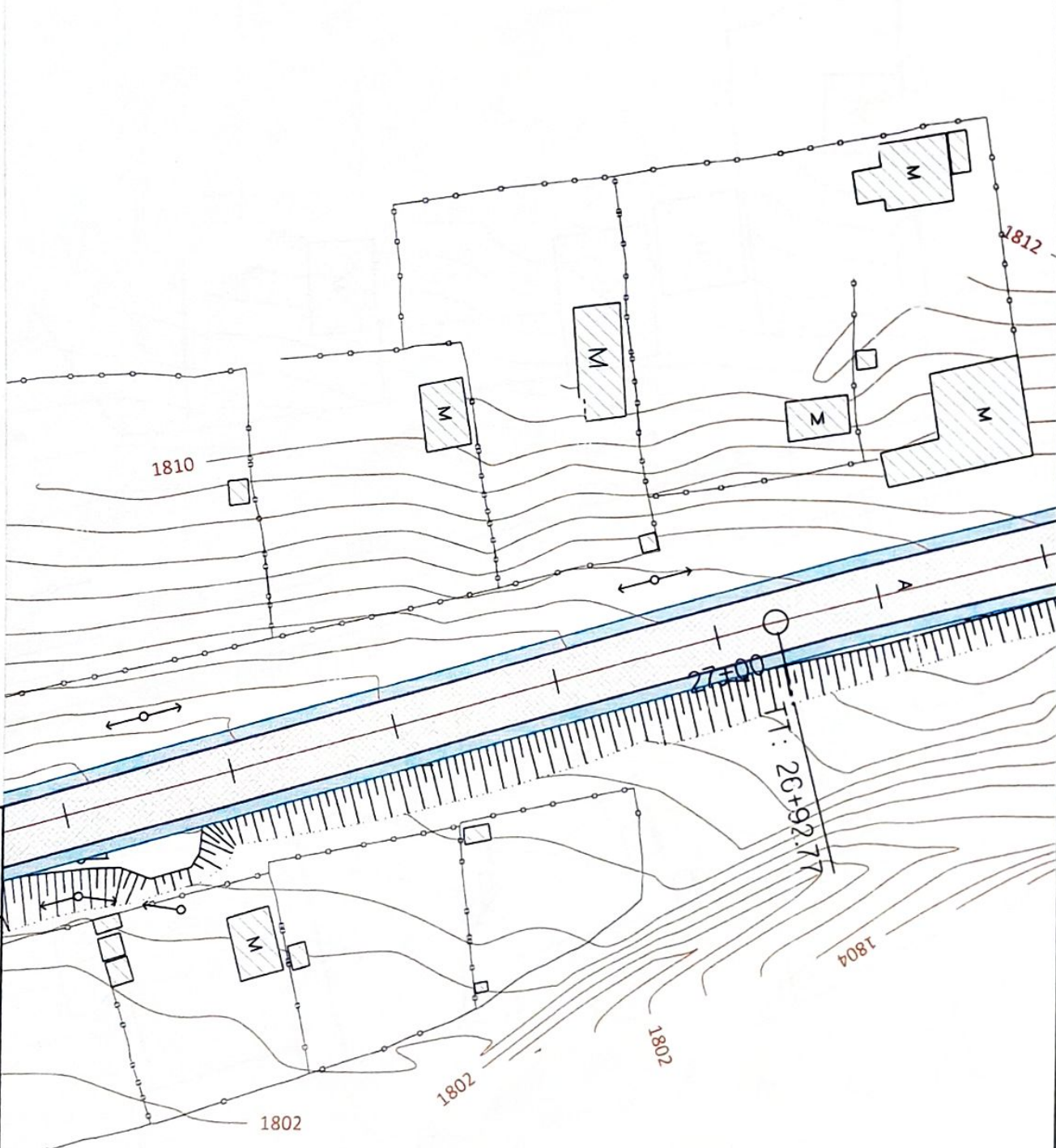

- Голландик буй
- Иргэдийн үйлдвэр
- Авто замын хатуу гадаргуу
- Авто замын бетон гадаргуу
- Авто замын авто замын гадаргуу
- Авто замын гадаргууны шил
- Авто замын гадаргууны богино хатуу гадаргуу
- Цахиргааны шугам
- Холбооны шугам
- Холбооны шугам
- Цахиргааны шугам
- Баяр Уучи шугам

МД - Мугуйн эвчин
 МТ - Мугуйн төгсгөл
 ӨН - Ойгуурийн орон



ҮНДЭСНИЙ БАЙГУУЛГААНЫ ХАМГААГАХ УЛАСЫН ГЭРЭЛТ УЛАСЫН ГЭРЭЛТ ТӨВ УЛАС		ҮНДЭСНИЙ БАЙГУУЛГААНЫ ХАМГААГАХ УЛАСЫН ГЭРЭЛТ УЛАСЫН ГЭРЭЛТ ТӨВ УЛАС	ҮНДЭСНИЙ БАЙГУУЛГААНЫ ХАМГААГАХ УЛАСЫН ГЭРЭЛТ УЛАСЫН ГЭРЭЛТ ТӨВ УЛАС	ҮНДЭСНИЙ БАЙГУУЛГААНЫ ХАМГААГАХ УЛАСЫН ГЭРЭЛТ УЛАСЫН ГЭРЭЛТ ТӨВ УЛАС
Өргөтгөлийн зураг Гүйцэтгэсэн Шийдвэрлэсэн	А.Оюунболд Н.Бат-Эрдэнэ С.Эрдэнэболд	Д.ОЮУНБОЛД Н.БАТ-ЭРДЭНЭ С.ЭРДЭНЭБОЛД	Д.ОЮУНБОЛД Н.БАТ-ЭРДЭНЭ С.ЭРДЭНЭБОЛД	Д.ОЮУНБОЛД Н.БАТ-ЭРДЭНЭ С.ЭРДЭНЭБОЛД
2022/05/22	2022/05/22	2022/05/22	2022/05/22	2022/05/22

Д13

1:500

2022/05/27

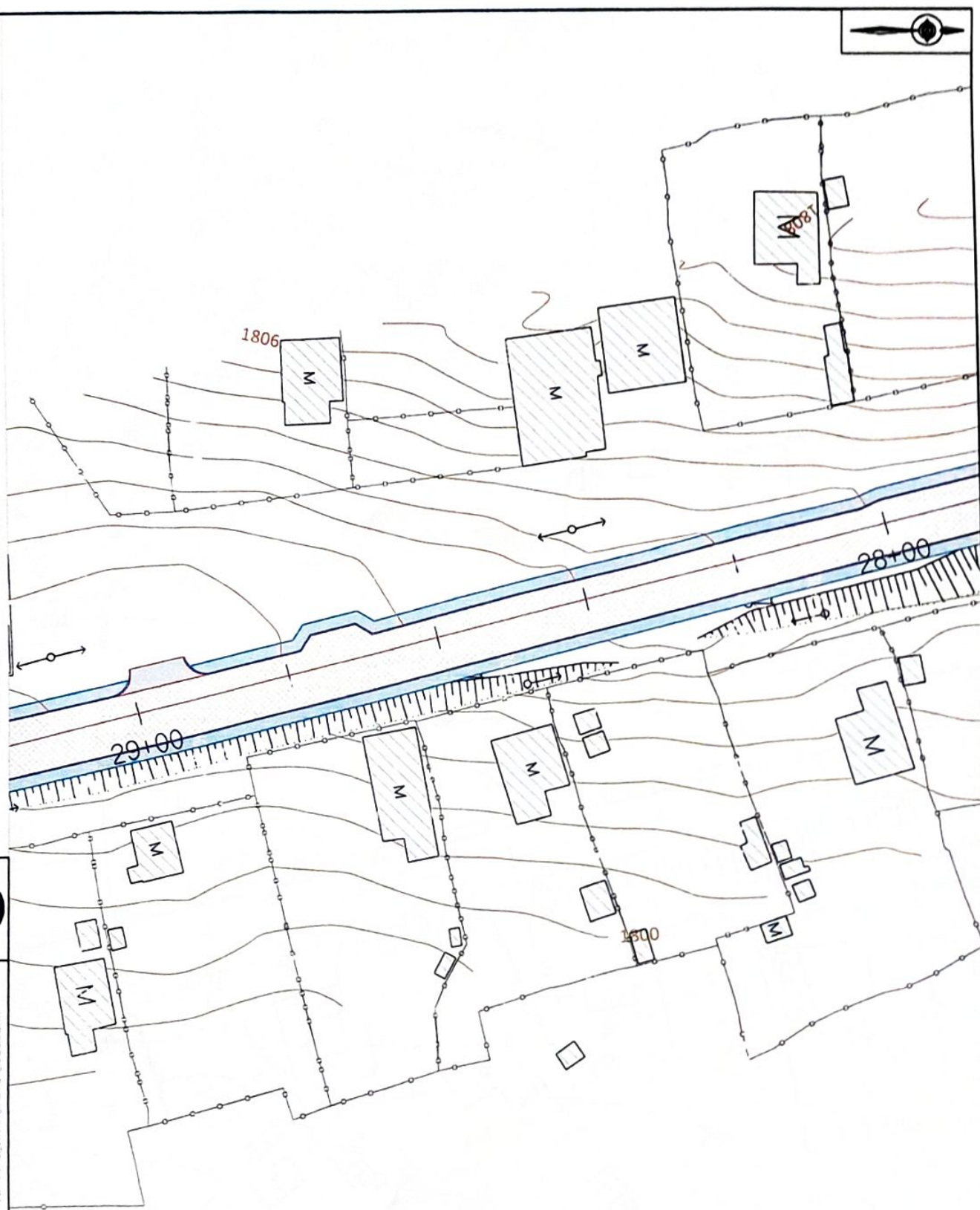

- Төрөлжөк бүлгөн хувийн эзэмшсэн газар
- Ойгоо байртай газар
- Авто замын сарниггүйнхэн тээвэр
- Ойгоо байртай газар
- Цахиргааны шугам
- Хөндсөн шугам
- Цахиргааны шугам
- Бодир уяны шугам
- Ойгоо

МЗ - Мугуйн зам
 МТ - Мугуйн тосгон
 Ой - Ойгуурын орой



УИТЭГТЭР БАЙРНИН НЭЭТ 3.9 КМ АНУО ЗАМДАН 2 ТАВНАР БУРГАЛ ХУВИЙН ЭЗЭМ, ДИГВЭЙН ЗӨВШӨН ЗУВАН ТАСГАН ЭЗЭМШЭГЧЭЭНД ХАМГАА "Шингүсэл" ХХК		Мэргэжлээ: 1:500 Үе жил: 2022/21 27
Зургийн нээгч Г.Орхонцогцол Шалбарсан	Ө.Орхонцогцол Н.Бат-Сүрэн З.Сүрэнболд	ДЭВЭГТЭР ЗУВАН Шалбар: 06/22

1/3

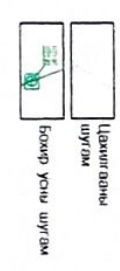
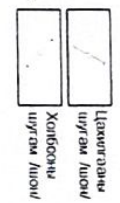
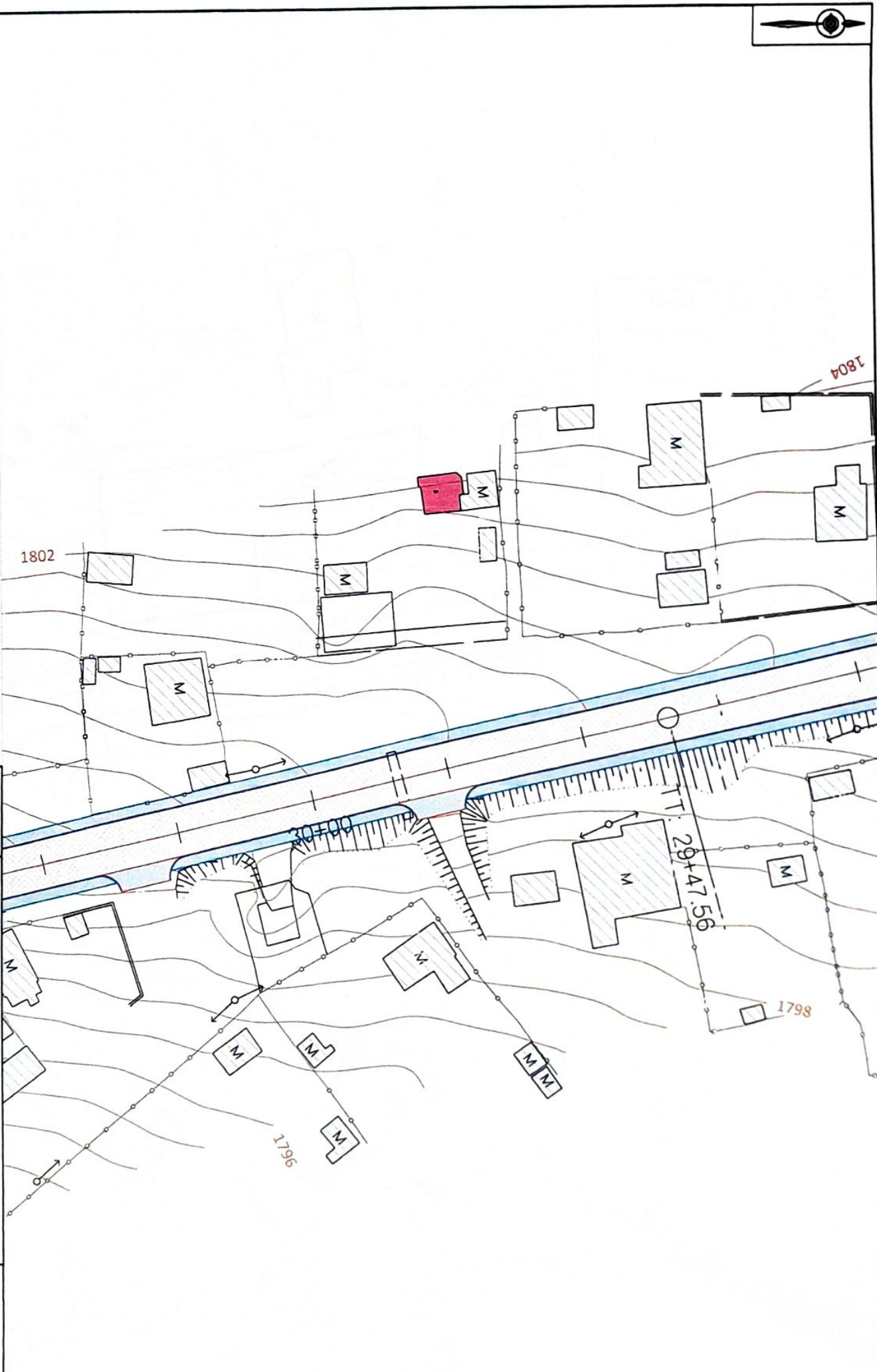

МЭ - Мүүрийн эхлэл

МТ - Мүүрийн төгсгөл

Өн - Өнцгийн орой



УИХ-ийн 11 дугаар тусгай зөвшөөрлийн шалтгааныг үндэслэн 2022 оны 06 дугаар сарын 27-ний өдөр /2022.06.27/ өдөр

УИХ-ийн 11 дугаар тусгай зөвшөөрлийн шалтгааныг үндэслэн 2022 оны 06 дугаар сарын 27-ний өдөр /2022.06.27/ өдөр

Масштаб: 1:500
 2022.06.27

Д13

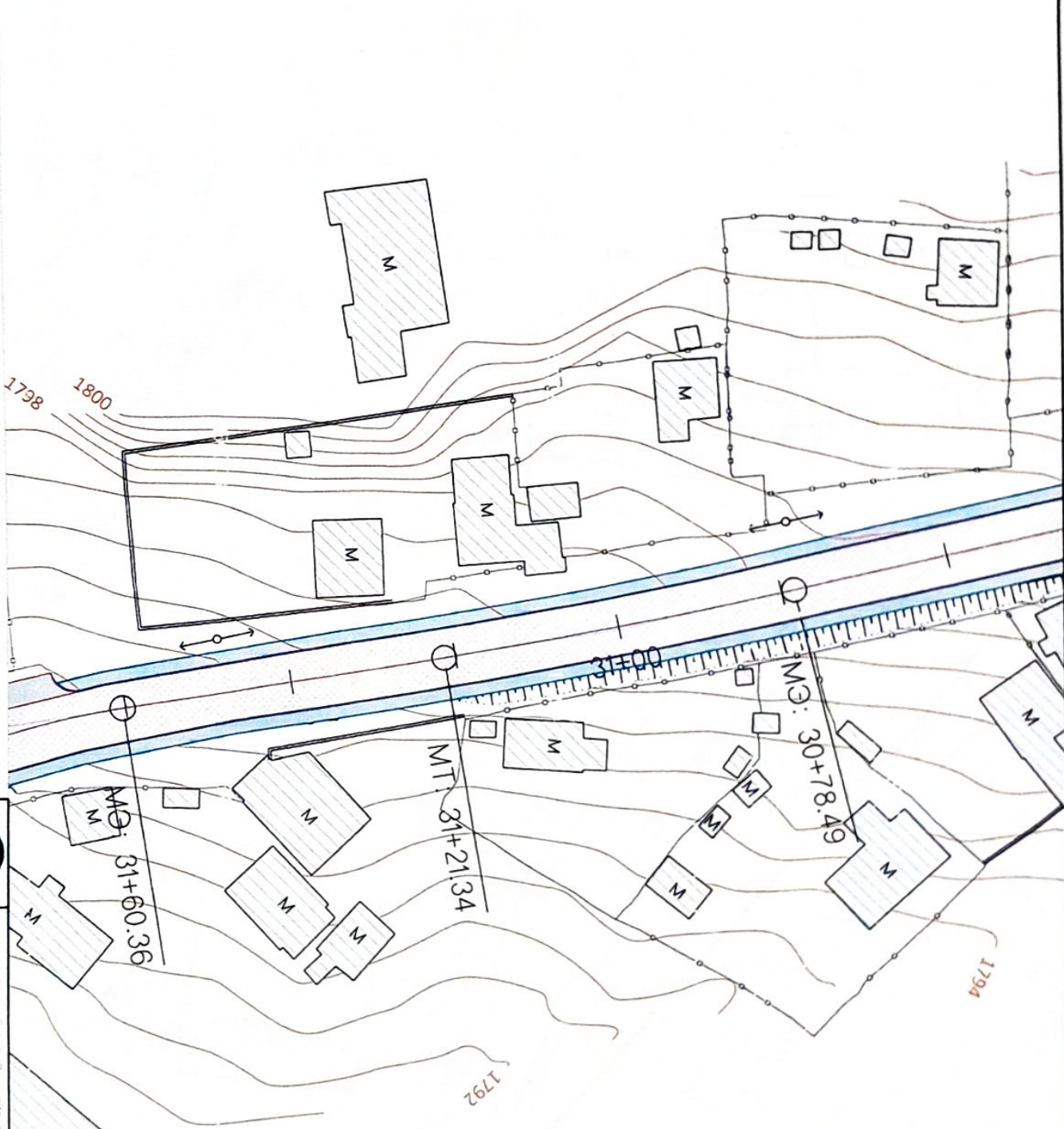

- Голборлог буяг
нэгдэл хувийн зам
болон дугуйн зам
 - Авто замын
гааралгүйнхэн шал
 - Ойгоо байгцдаа өвстө
буцагчид байгууламж
 - Цагаангана
шугуйн хиймэл
 - Хөндөгний
шугуйн хиймэл
 - Цагаангана
шугуйн
 - Бодомгын шугуйн
- МЭ - Мүүрэн зам
МТ - Мүүрэн тосгон
Өн - Өндүрний өргөл



ЧДЭГДС-ийн БУЯГДЭГ БУЛАГ 39 КМ АНГИО ЗАМЫН 2 ХАЙЛААР ХӨРГӨН ХҮНИЙ ЗАМ, ДУУГАЙН ЗАМЫН ЗӨВӨЛ ТӨСӨН БОИРСӨГСӨӨНДӨХ АЖИЛ		1/3
Зургийн нэр	Аюуламж	МОНГОЛ УЛСЫН ГЕОДЕЗИ АЖИРААГАЙН ТУХААГ
Гүйцэтгэсэн	Н.Бат-Сүрэн	
Шийдсэн	З.Дорноо	2022-ийн Сур 23
МОНГОЛ УЛСЫН ГЕОДЕЗИ АЖИРААГАЙН ТУХААГ		2022-ийн Сур 27



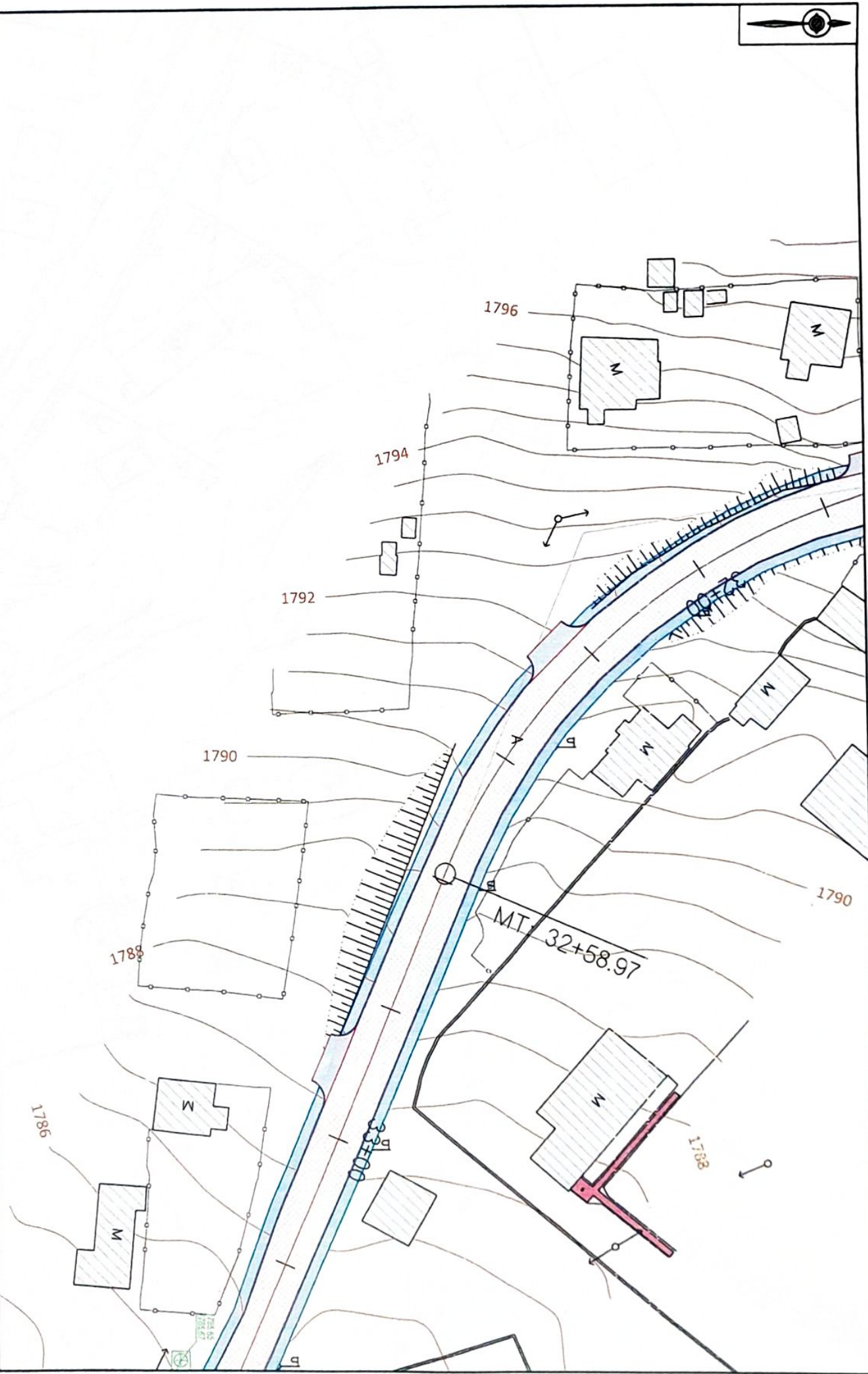

- Төлөнөж буй
нөгрөг хувий зам
- Одоо байгаа авто
зам
- Авто замын
сагартуулмал үеий
- Одоо байгаа
бэлчиргэ байгууламж
- Цаашир агаар
шугам /уучил/
- Хөндөгч
шугам /уучил/
- Цаашир агаар
шугам
- Баянгуу ямар шугам

МН - Мургийн замын
МТ - Мургийн төрсөн
Өн - Өнүглийн орон



ҮН ДЭГ ТЭГ СЭ АРСО АЖИРАГЧИЙН ГҮЙЦЭГ		ЧИГ ЭСЭЛЭЙ БАЙР ИЙНТ 2.9 КМ АУТО ЗАМЫН 2 ТАЙЛАД ЯВРАЛ ХУВИЙ ЗАМ, ДЭГҮЙН ЗАМЫН ЗУРАГ ТАСВИР БОИРСӨГӨӨЛӨХ АЖАЛ		Д.С.
Зургийн төрөл	А.Орчин үеийн	Хүндэтгэсэн	Н.Бат-Эрдэнэ	ДЭГЭСЭР ЗУРАГ ЦИФАР 05722
Шийтгэсэн	З.Сүрэншар	З.Сүрэншар		
Масштаб	1:500	Үнэмтгэгч	А.С.	2022.11.27

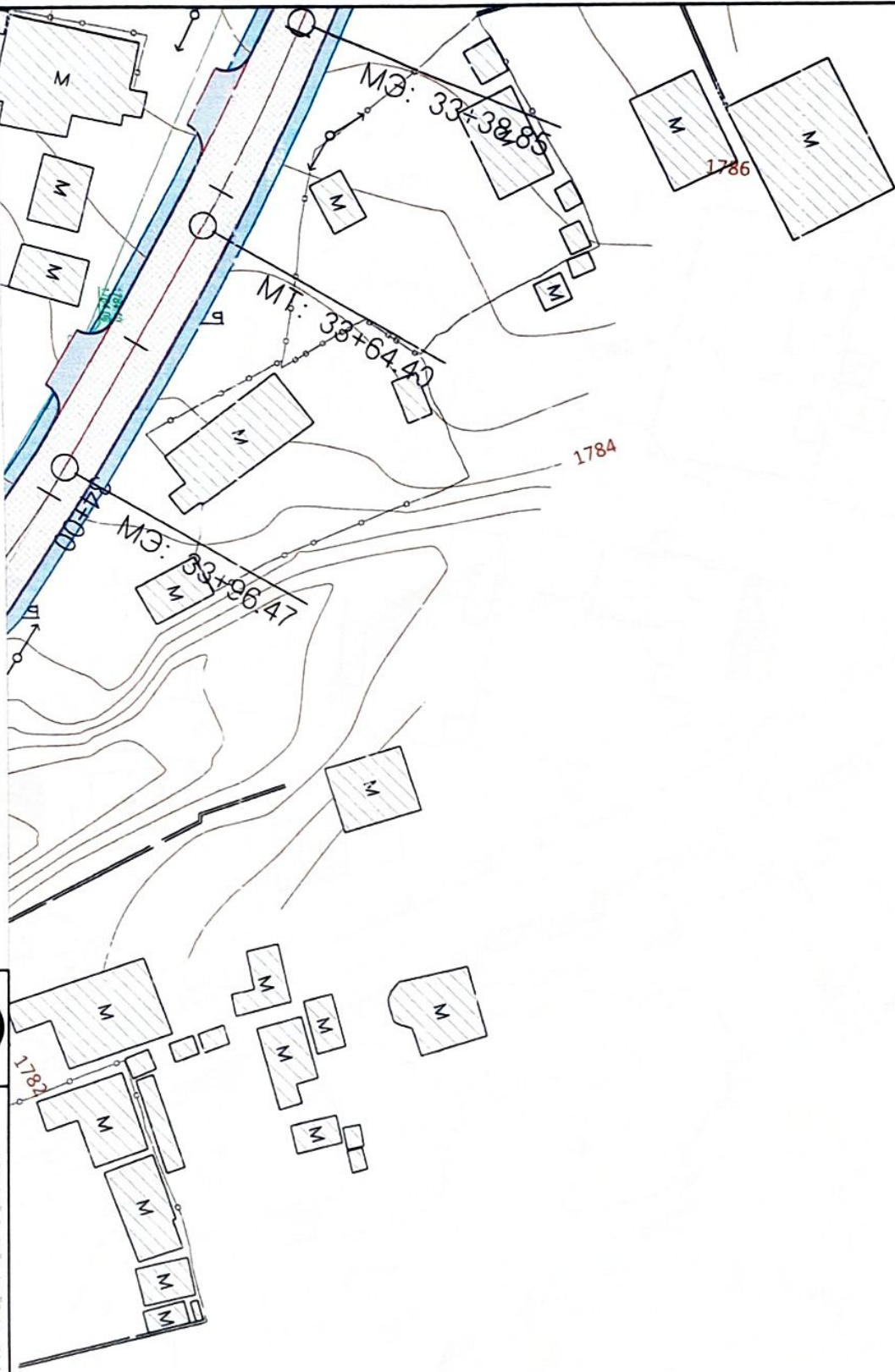

- Төлөүлөк буй өлгөн күйнө дэм
- Чүйүн өлгөнүн өлгөнү
- Авто завын сарамтуулунун шон
- Длоо бөлгөдө бөлгөнө бөлгөнүлөк
- М3 - Мүргүн сарам
- М1 - Мүргүн төкөрөн
- Бн - Бүргүн өрөөн
- Ташкырады шурга
- Чөргөнүн шурга
- Ташкырады шурга
- Чөргөнүн шурга
- Чөргөнүн шурга
- Чөргөнүн шурга



ЧИТ ЭСТАН БАЙРАН ИЙИТ 29 КМ АНТО ЗАМАН 2 ПАНАР - БИРАН
 ХУНИЙ ЗАМ. ДУН УДИ ЗАМАН ЭУРАТ ТОСОДИ КОИЧЕСУУДИК АЖИИ

Эуритин ич
 Гуагитсан
 Шан асан

А.С.Данилов
 М.Бай - Эрдис
 З.С.Данилов

[Signature]

ЛЭВСТАР ЭУРАТ

Ишкер: 08/72

Масштаб: 1:500	1:3
во шурга	шурга
А3	25
2022/11	Сар

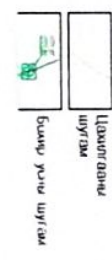
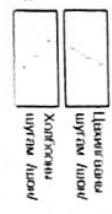
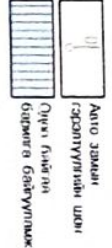
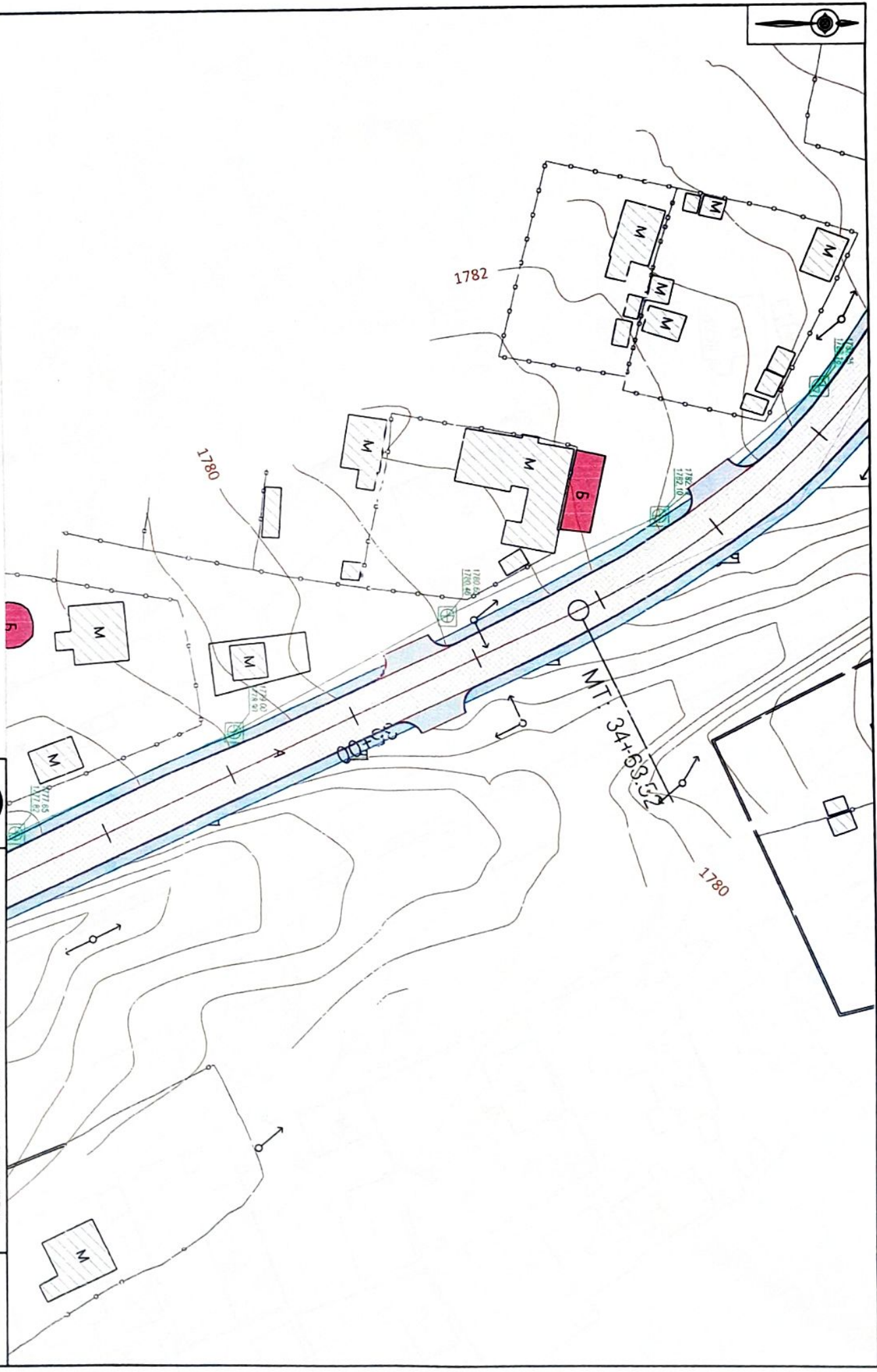

MT - Мугъли тегерек
M3 - Мугъли зарни
Gh - Олуьгъли ораи



Ушул жердеги бардык кадастр маалыматтары ушул картанын негизинде берилген.

<p>ЧАРДОСТУЙ БАҒЫНЫ ТУРГУЗУУ Э.Э. РАЙОНУ АУТМО ЗАМАНЫ 2 ТАРИХИЙ БУЛАККА ХАНАЙИ ЖАМ. ДИДИ УРАИ САМУИЛИ СУРАТТА ТЕРСОН КӨНЖӨКЧӨРҮҮНИК АЖИП</p>	<p>Масштаб: 1:500</p>
<p>ЖАРЫҢАТКАН</p>	<p>№ үчүн берилген 01/07/2022</p>
<p>ЭВАЛУАЦИЯ</p>	<p>№ үчүн берилген 01/07/2022</p>
<p>СУРАТТОН АЛДЫ</p>	<p>№ үчүн берилген 01/07/2022</p>
<p>ИЗДАНИЕ</p>	<p>№ үчүн берилген 01/07/2022</p>
<p>ДИЗАЙН</p>	<p>№ үчүн берилген 01/07/2022</p>
<p>ПРОЕКЦИОН</p>	<p>№ үчүн берилген 01/07/2022</p>
<p>АВТОГРАФИ</p>	<p>№ үчүн берилген 01/07/2022</p>
<p>ЧЕХОВСКИЙ</p>	<p>№ үчүн берилген 01/07/2022</p>



- Терекмеңе туура
 нарзан жылуу суу
 багыч дүүгүнү суу
- Ороо буйлаган аяро
 суу
- Авто жолдун
 кесилүүсүнүн шарты
- Ороо буйлаган
 буйлаган бөлүктүүсү
- Целингандык
 чырмау аяро
- Халыктын
 чырмау аяро
- Целингандык
 чырмау
- Екирч уюму чырмау

МЗ - Мурун экил МТ - Мурун таскыан
 ЭИ - Энгилең ороо



Эксперттик аяро	А.Оммурунов	Ч/УИТ ЭИ 'Е' С.О. ХОНУС АЖИРИЙИДИ ШЛУЗКА	И.А.Султанов	А.Оммурунов	Ч/УИТ ЭИ 'Е' С.О. ХОНУС АЖИРИЙИДИ ШЛУЗКА Ч/УИТ ЭИ 'Е' С.О. ХОНУС АЖИРИЙИДИ ШЛУЗКА	Ч/УИТ ЭИ 'Е' С.О. ХОНУС АЖИРИЙИДИ ШЛУЗКА
Директор экил	И.А.Султанов	Ш/УИТ ЭИ 'Е' С.О.	А.Оммурунов	Ч/УИТ ЭИ 'Е' С.О.	Ч/УИТ ЭИ 'Е' С.О.	Ч/УИТ ЭИ 'Е' С.О.



ТӨРӨЛ 1 ПК3+40 ~ ПК7+60, ПК8+10 ~ ПК9+96, ПК10+27 ~ ПК10+60 баруун гарц дуустал

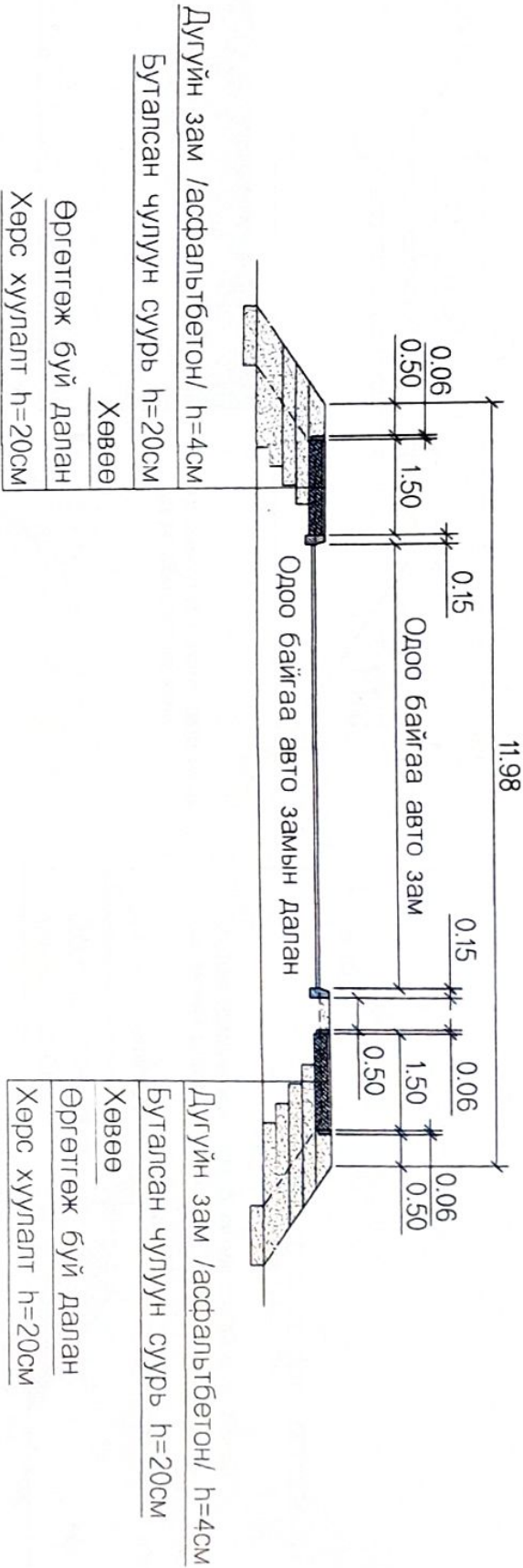

ТӨРӨЛ 2 ПК10+60 ~ ПК38+32.14

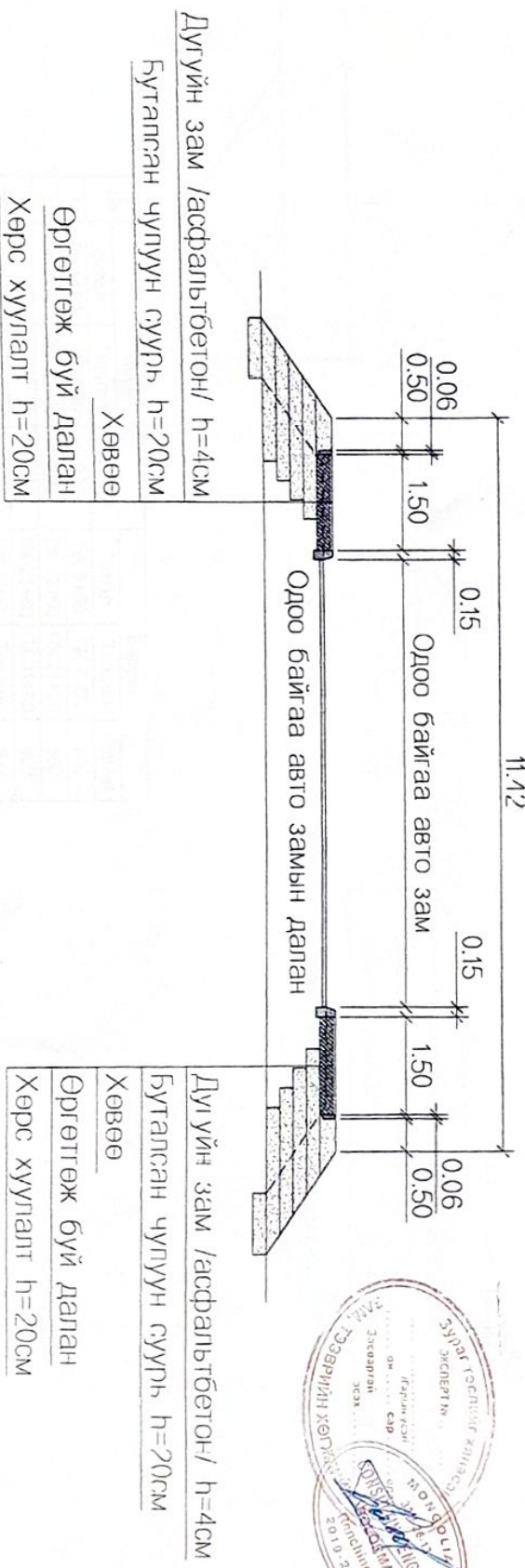

<p>УБ ХОТ УТЛ 5-Р ХӨРС АЖИРГАА ТҮҮХЭЙ</p> <p>"Йилуисан" ХХК</p>	ЧИГ СЭГЭВЭР БАГИЙН НИЙТ 3.0 КМ АВТО ЗАМЫН 2 ТАЛДААР ҮЙЛДИ ХҮНИЙ ЗАМ, ДУГУЙН ЗАМЫН ДУРАГ ТӨРӨЛ БОЛСОНГУЙЛХ АЖИЛ		ХОНДИЙН ОЛГОЛНЫ ХИЙЦ	Шинэ 06/22	Мэсэлгээ: 175 № шат: 1 2022/11 Сая
	Зургийн нээх Гүйцэтгэсэн Шалгасан	А.Очирбат Н.Бат-Эрдэнэ З.Эрдэнэбат			

УС ЗАЙЛУУЛАХ ЛОТКИ

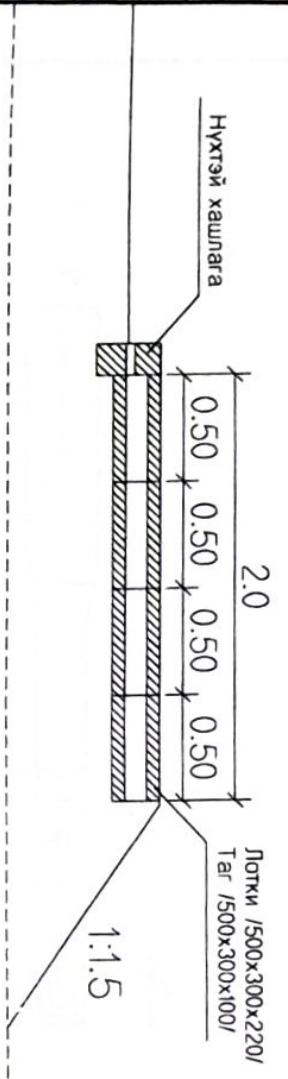

Ус зайлуулах лоткийг авто замын дагуу 100м дугамад хийнэ

ШУУДЛУУНЫ ХИЙЦ

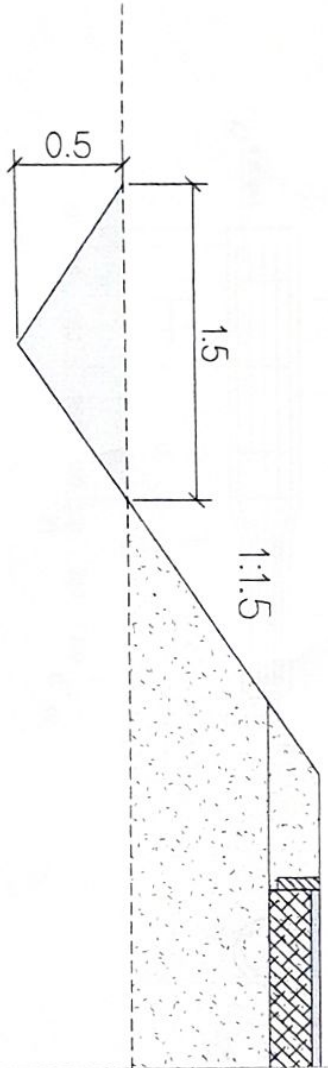

№	Зүүн		Баруун	
	Эхлэл	Төгсгөл	Урт /м/	Төгсгөл
1	ПК 4+80	ПК 6+80	200	ПК 5+60
2	ПК 7+80	ПК 10+00	220	ПК 12+60
3				ПК 21+20
4				ПК 23+60
				ПК 31+60
				Төгсгөл
				Урт /м/
				200
				860
				800
				552

ДАЛАНГ ОРГОСГОХ ХОНДЛОЛ ОГТЛОЛ
МАСШТАБ 1:50

Асфальтбетоны ирмэгээс 15 см-ын зайтай одоо байгаа далангийн шороог хуулж авна.

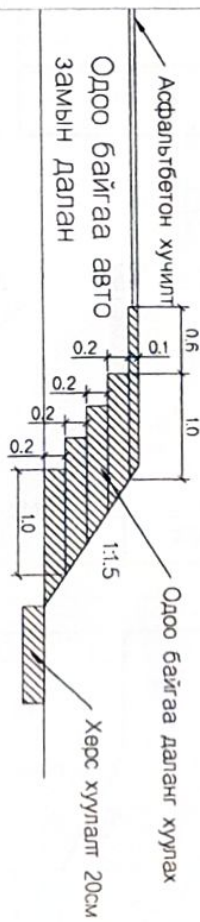

Техникийн шаардлагын дагуу 20см-ын зузаантайгаар даланд тохирох материалаар үечилж нягтруулана.

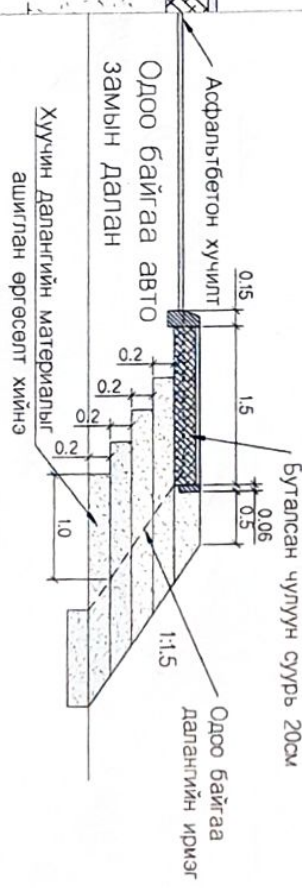



УБ ХОТ, Г.Д.А. 5/Н
ХЯРЭО АНДГАЙВАН
ГҮҮРМЭЖ
"Зилүүсэг" ХХК

ЧӨГӨСГӨЙ БАЙВЛЫН НӨДТ 29 КМ АВТО ЗАМЫН 2 ТАВДААР ШИГЭН
ХУНИЙ ЗАМ, ДЭГҮҮН ЗАМЫН ЗУРГАЙ БОСОЛ БОЛСӨВӨРҮҮЛЭХ АЖИЛ

Зургийн нэр: А.Оршпилеж
Гүйцэтгэсэн: Н.Бат-Эрдэнэ
Шинэ бэлэн: З.Эрдэнэбат

ХӨНӨЛӨН ОГТЛОЛЫН ХИЙЦ

Шугарч: 09/22

ХОХ

Масштаб: 1:50

Үе шат: худалдаа /сүлжээ/ үе шат

ЛЗ: 2

2022/21 Саяр

Ерөнхий байдал

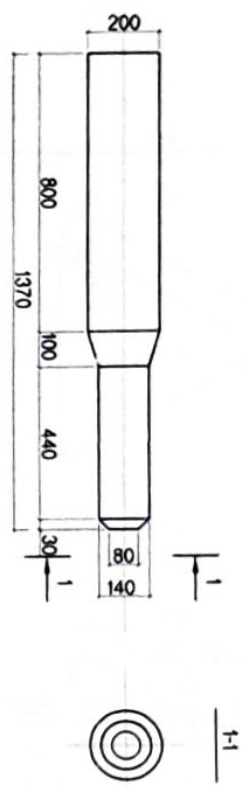

Арматуржлал

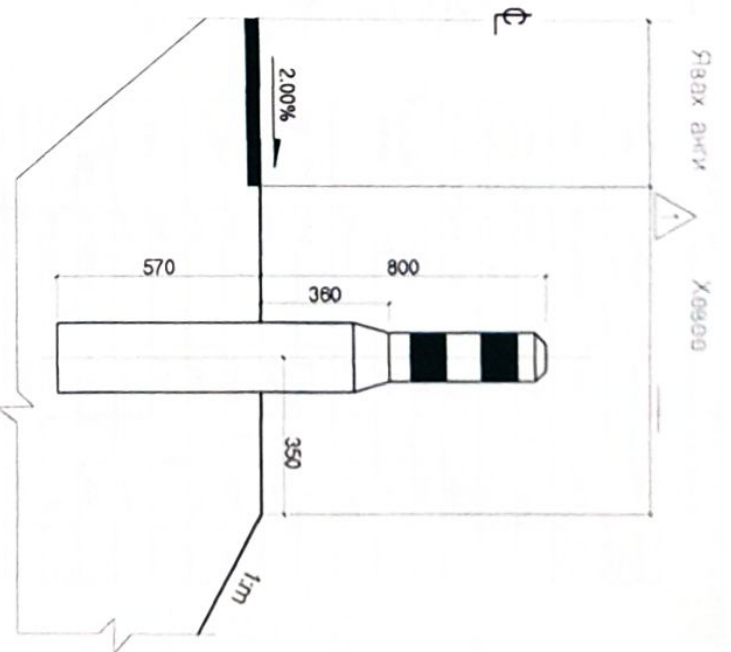
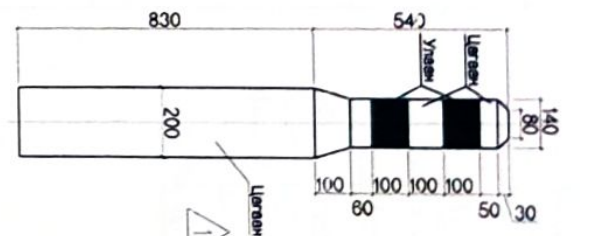
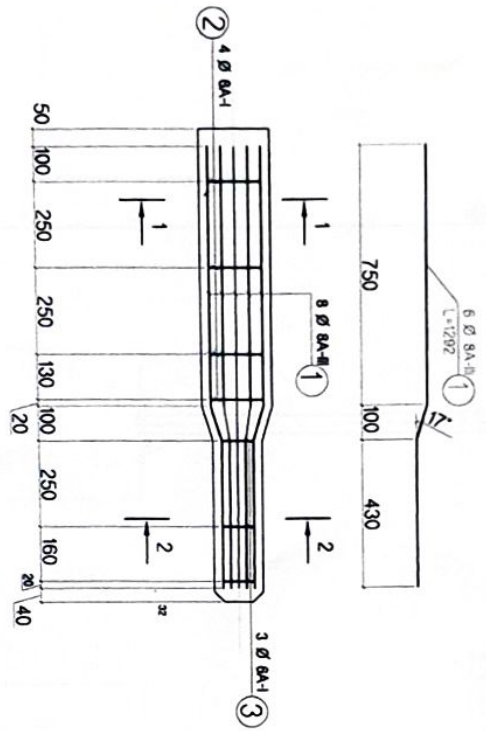

Арматурын түүвэр

No	Диаметр (мм)	Урт (мм)	Тоо ширхэг	Нийт урт /м/	Нэгжийн жин /кг.м/	Нийт жин /кг/
①	D8A-III	1292	6	7.75	0.395	3.06
②	D6A-I	440	4	1.76	0.212	0.37
③	D6A-I	251	3	0.75	0.212	0.16

- ТАЙЛБАР:
1. Бүх хэмжээг мм-ээр өгөв.
 2. Бетоны бат бэх нь В20 байна.
 2. Дохионы шонг хоолой дээр байрлуулана.

Урьдчилсан ХХК

ЧӨГ ЖС-ЭЙ БАЙН НЭЙТ 30 КМ АРТ О ЗАМЫН 2 ТАЙЛАР ҮЙЛЭН ХҮНДИЙ ЗАМ, ДЭГЭЭН, ЗАМЫН ӨВНГ ТӨСӨЛ ГЭМГЭВЭРЭГДЭХ АЖЛЫ

31

Сурвалж тусг	Ажлын үйлдвэр	Хөдөлгөөний үйлдвэр	
Урьдчилсан	Ажлын үйлдвэр	Хөдөлгөөний үйлдвэр	Хөдөлгөөний үйлдвэр
<p>Хөдөлгөөний үйлдвэр</p>		<p>Хөдөлгөөний үйлдвэр</p>	
<p>Шалбар: 06/22</p>		<p>2022/11 Сур</p>	

Ерөнхий байдал

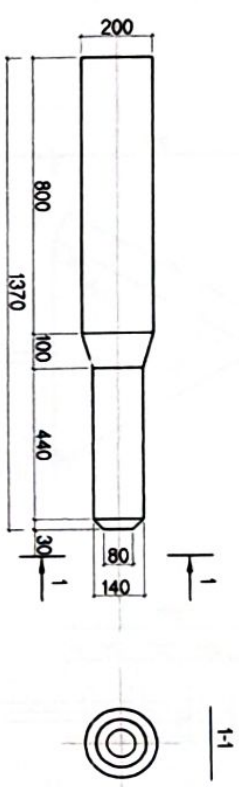

Арматуржлал

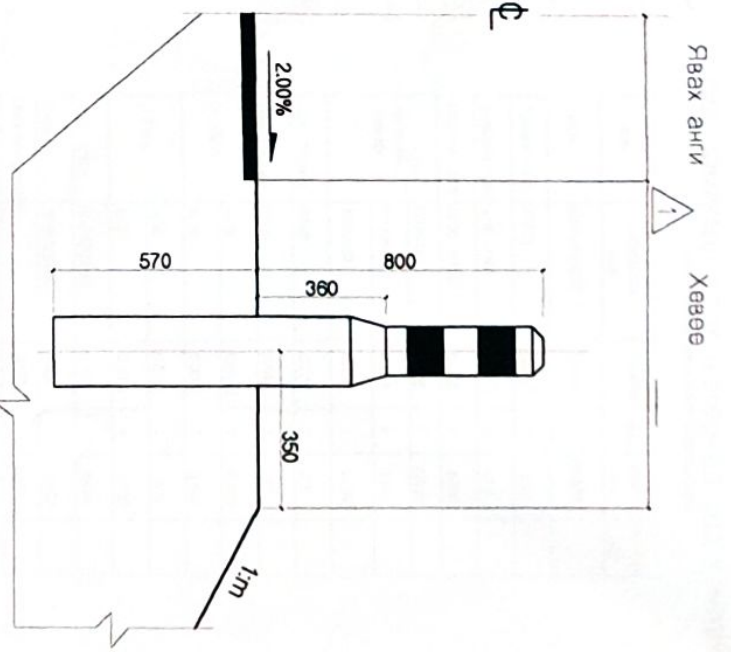
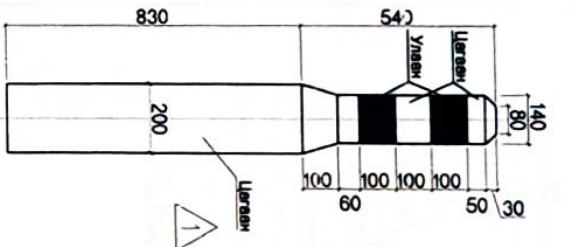
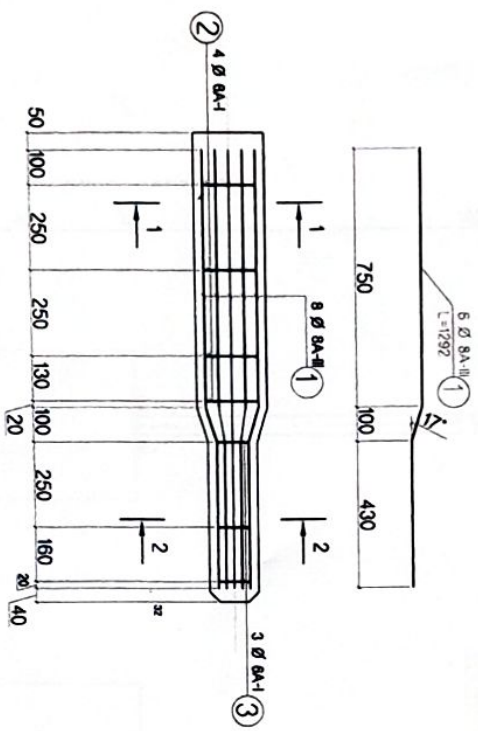

Арматурын түүвэр

№	Диаметр (мм)	Урт ширхэг	Тоо	Нийт урт /м/	Наржийн жин /кг/м	Нийт жин /кг/
①	D8A-III	1292	6	7.75	0.395	3.06
②	D6A-I	440	4	1.76	0.212	0.37
③	D6A-I	251	3	0.75	0.212	0.16

- ТАЙЛБАР:
1. Бүх хэмжээг мм-ээр өгөв.
 2. Бетоны бат бэх нь В20 байна.
 2. Дохионы шонг хоолой дээр байрлуулана.



УБ ХОЛ ТӨД СЗР
ХӨСӨД ААНГИЙН
СЭДЭЖ
"Йилнүсан" ХХК

ЧИЭСЭГЭЙ БАЙН НЭЙТ 39 КМ АУТИО ЗАМЫН 2 ТАЛААР ЭВЭГЭН
ХУНГИЙ ЗАМ, ДЭГВЭЙН ЗАМЫН ЭВЭРЭГ ТӨССӨН ӨЛӨГХӨӨРӨӨЛӨХ АЖИЛ

Зурвалж нэг
Гүйцэтгэсэн
Шалбарсан

Ажигшигч
Н.Бат-Сүрэнцэ
З.Сүрэнболд

ЛЮХИОНЫ ШОНГИЙН ХИЙЦ

Илтгэл: 06/22

Мэдээлэл

Уршил
А.З

Хувиар
1

Бүтэц
8

31

2022/11 Саяр

Нүүр тал

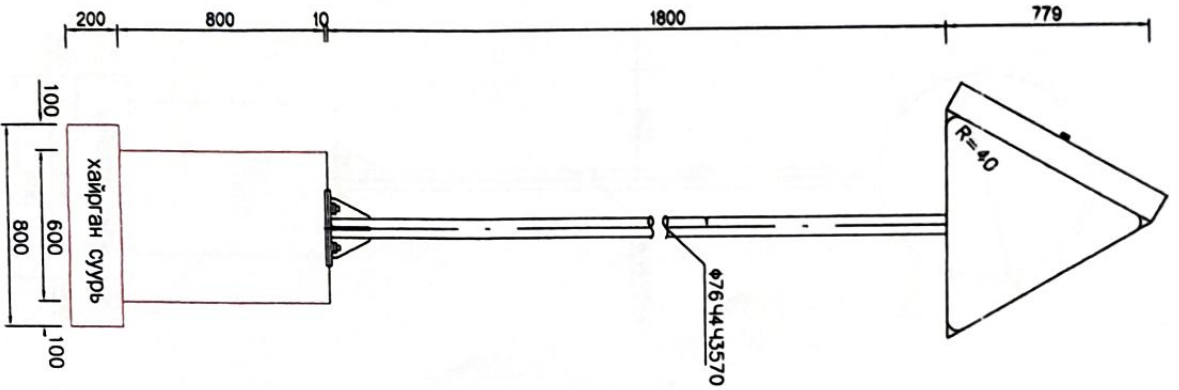

Хажуу тал

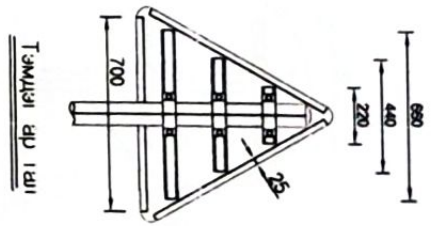
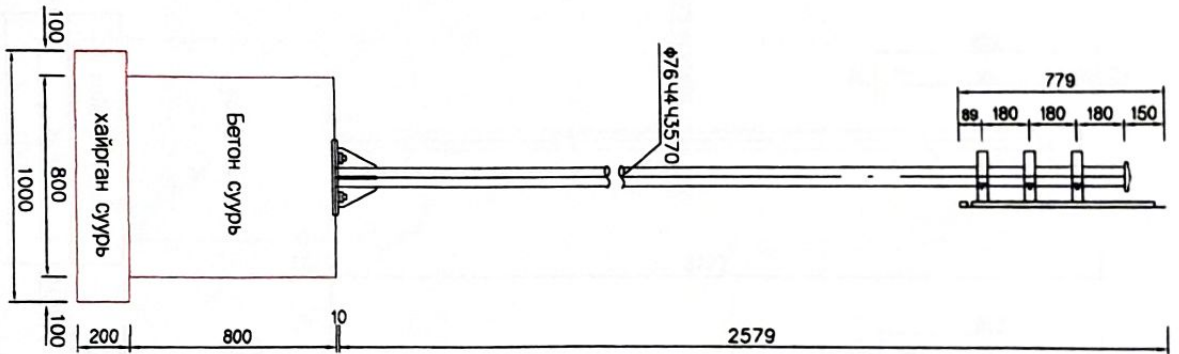

Нэг тэмдгэнд орох материал тоо хэмжээ

Нэр	Шингэлтэ (м/м)	Хэмжээ	Тоо	Хүн (м³)	Эзэлтүү (м³)
Шон	Ф76.44x3570	7.00м	1	25.347	
Тэмдэг нүүр	900x12	5.0м²	1	3.50	
Нүүрсийн болт	У.И. Ч.К.Б.	0.17	5	1.02	
Сурьдны болт	М.20 Ч.700	2.000	4	8.000	
Төгсгөлч тавиур	70x18x4	0.099	1	0.099	
	70x18x4	0.599	1	0.599	
	70x18x4	0.299	1	0.299	
Шон багшич	50x45	0.77	3	2.31	
ШУБ төгсгөл	50x45	0.56	3	1.68	
Эрэг	М.18	0.0442	6	0.265	
	М.20	0.0619	8	0.495	
Г.в.к.	М.18	0.014	6	0.099	
	М.20	0.0814	4	0.099	
Шон суурь	300x430x110	9.404	1	9.404	
Сурьдны дор	300x430x110	7.065	1	7.065	
Малгайн дотор		0.193	1	0.193	
арматур	Ф14	1.120	8	8.96	
	Ф8	1.054	4	4.22	
Бетон суурь	С25				0.384
хайрган суурь					0.16

ТАЙЛБАР:

1. Бүх хэмжээг мм-ээр өгсөв.
2. Замын тэмдэглэгээг MNS 4759:2003 "Замын тэмдэг" техникийн ерөнхий шаардлага" дагуу хийж гүйцэтгэх шаардлагатай.
3. Замын байнгын тэмдгийн хүрээ рям, шон ба бэхлэгээний урьдчилсан будалт болон хамгаалалтын бүрдлийн чөвөр нь BS 873 стандартын хэсэг 2, 6 ба 7-д заасан чанарын шаардлагыг хангасан байна.
4. Тэмдгийг угсарсаны дараа боолт болон гөйжийг хулигайлдахаас сэргийлж цэгэн гангуураар гангаж бэхлэх ба ганнаасыг саврал өнгийн элоси цавуутай будгавар будсан байна.



ЧИХЭСЭЙ БАГЦАЙН НИЙТ 3.0 ММ АУТО ЗАМЫН 2 ТАЙМАР ҮЙЛГЭН ХУНДИЙ ДАМ, ДУУХИЙ ЗАВЧЛЫН ЭРВЭЛ ТӨГСӨН БОЛОН СУУЦЛАХ АЖАЙН

Эргэлтийн аж	А.Оюунболор			
Гүйцэтгэсэн	Н.Бат-Сэлэнгэ			
Шалбарсан	З.Эрдэнэбат			

БОССОО ТЭМДГИЙН ХИЙЦ

Шажра: 06/22

Машинд: 31

ҮН ШИГ ҮҮДЭЖ БҮХ АУДИЛ

А3 2 8

2022/11 Сур

Нүүр тал

Хажуу тал

1:20

Нэг тэмдэгэнд орох материал тоо хэмжээ

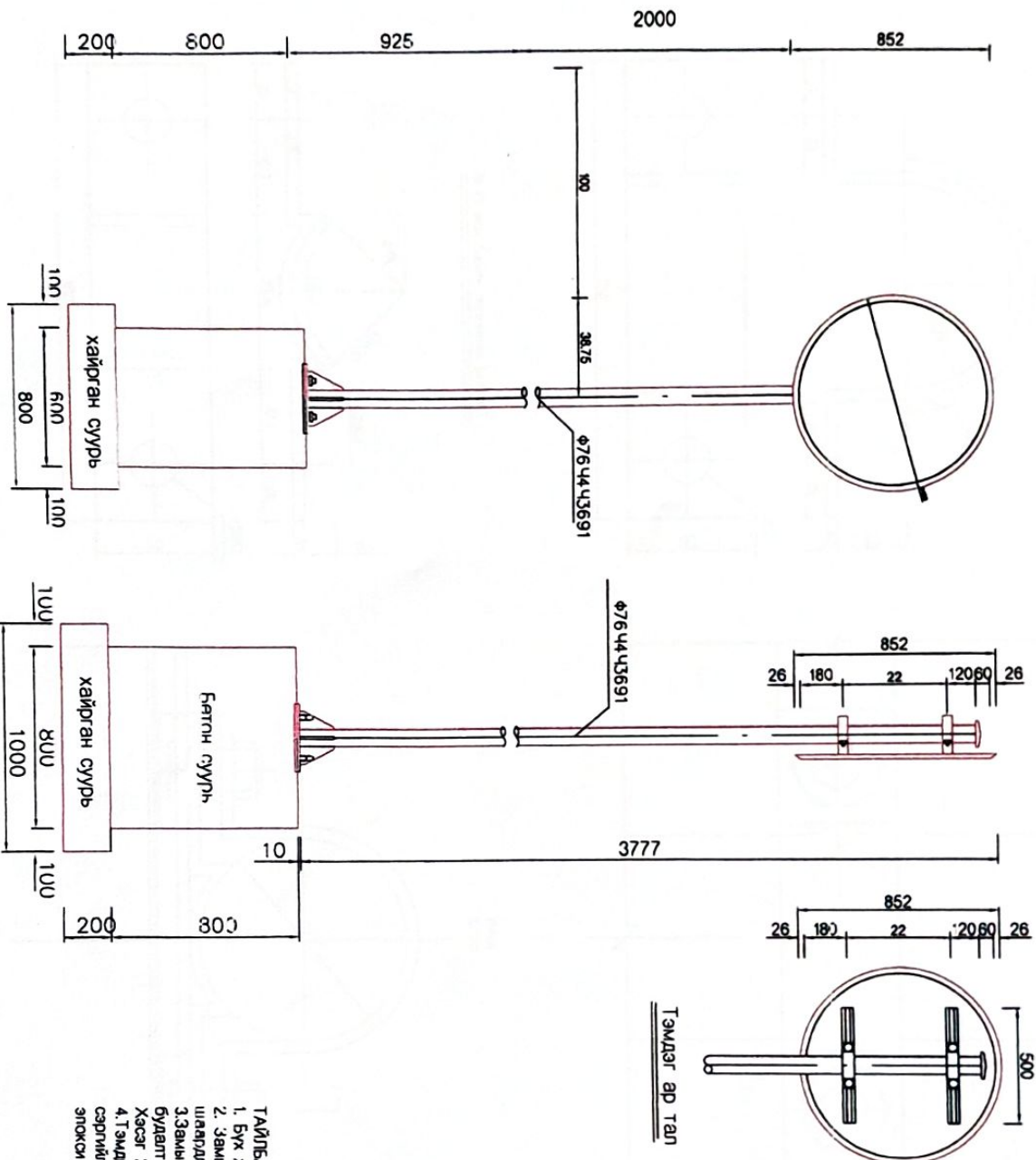

Тэмдэг ар тал

Нэр	Шалгарал (мм)	Хэмжээ тоо	Жин (кг)	Эзэлгүүн (м³)
Шон	76 Ч4 Ч3691	7.50m	1	28.21
Тэмдэг нүүр	800 Ч2	5.61m²	1	2.81
Нүүрийн болт	M18 Ч85	0.17	4	0.28
Суурийн болт	M20 Ч700	2.000	4	8.000
Тогтооч төмөр	70 Ч18 Ч4	1.232m	2	1.232
Шон баярч	50 Ч5	0.77	2	1.54
Ш/Б төгсгөл	50 Ч5	0.58	2	1.12
Зэр	M18	0.0442	4	0.178
	M20	0.0819	8	0.485
	M18	0.016	4	0.064
	M20	0.0814	4	0.365
Шон суурь	300 Ч300 Ч10	9.404	1	9.404
Суурийн дэр	300 Ч300 Ч10	7.085	1	7.085
Мөргөлийн дэвдэг		0.193	1	0.193
аруагтр	Ф14	1.120	8	8.96
	Ф8	1.054	4	4.22
Бетон суурь	C25			0.384
хайрган суурь				0.18

ТАЙЛБАР:

1. Бүх хэмжээг мм-ээр өгөв.
2. Замын тэмдэглэгээг MNS 4/59:2003 "Замын тэмдэг техникийн ерөнхий шалбарал" дагуу хийж гүйцэтгэх шаардлагатай.
3. Замын байнгын тэмдгийн хүрээ рям, шон ба бэхлэгээний урьдчилсан будагт болон хамгаалалтын бүлгийн чанд нь BS 873 стандартын Хэсэг 2, 6 ба 7-д заасан чандаргын шаардлагыг хангасан байна.
4. Тэмдгийг угсарсны дараа буслалт болон гажирч хуурайлдахаас сэргийлж цэгэн галуураар гянаж бэхлэх ба гянавсыг саарал өнгийн эпокси цаагуутай будаагаар будсан байна.



УС ХОТ ТҮЛ Г.П.
ХАЙРГАА АЖИРГАА
ГҮҮДЭЖ

"Тийм ууссан" ХХК

ЧИГ ЭСГЭСЭЙ БАГШИН НИЙТ 39 КМ АНГТО ЗАМЫН 2 ТАЛААР ЯВГАН
ХҮНИЙ ЗЭМ, ДУГУУН ЗАМНИН ЗУВАГ ТЭГЭН БОЛОНДУУЛАХ АЖИЛ

Зөвлөх /инж. /
1. Урьдчилсан
Шалбарсан

А.Омговалзах

Н.Бат-Эрхэнэ

З.Эрүүлэнболд

Мэргээн
ҮН ШИГ ҮНДЭГ БҮС ХҮҮД
А3 3 8

2022/1 Саяр

ФООСН ТЭМДГИЙН ХИЙЦ

Шийтгэл: 06/172

31

Ø 76 шон багич дэглэл

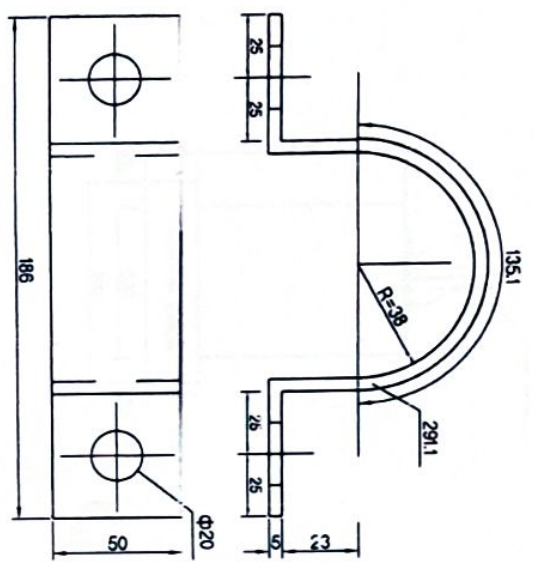

НҮРД ТЭН

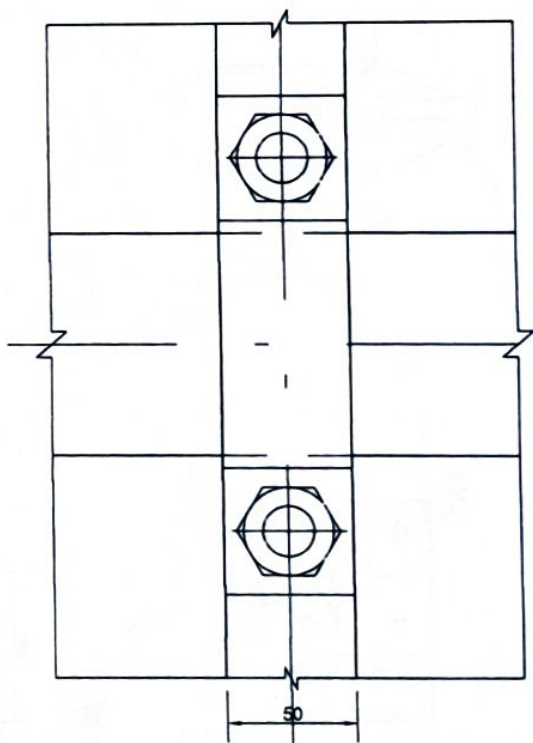

Н хэсгийн

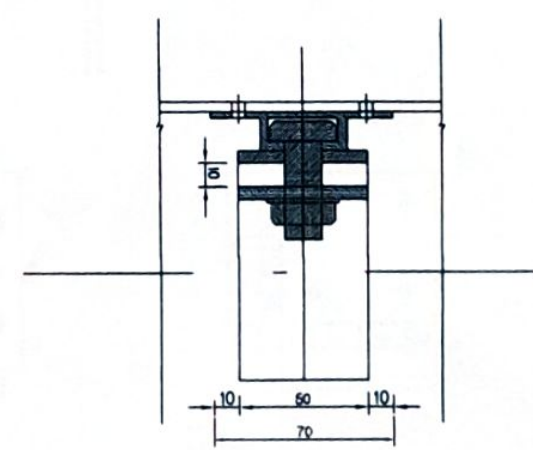

Ø 76 шон багич төгсгөлийн дэглэл

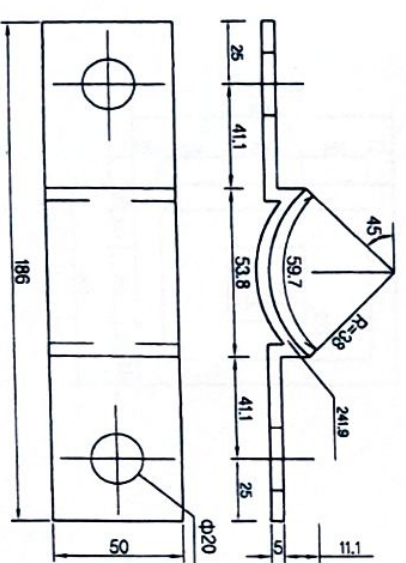

План

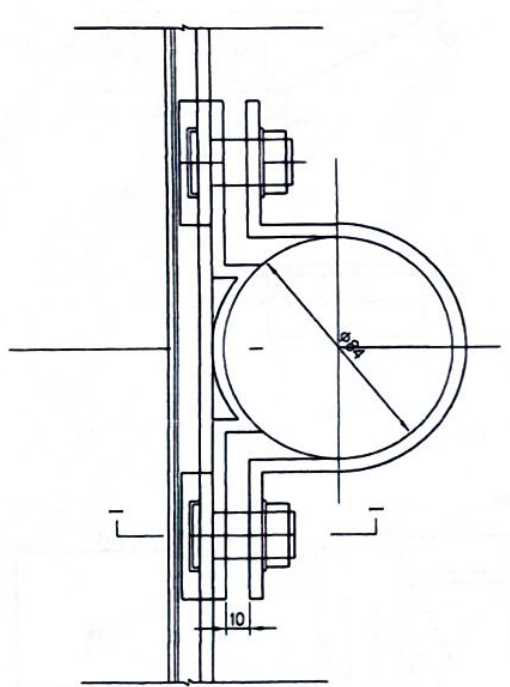

Төмөр



Малгайн дэглэл

 <p>У. ХОЛ БЭЛ 5-р ХОРОО АМИЙЧЛЫН ГҮЙМЖ "Гялгуур" ХХК</p>	<p>ЧИТЭЖСЭН БЭТЭЙН НИЙТ ЭЗ ӨМ АНГ ДЭМЖ 2 ТАЛБАР ЯВУУН ХҮНИЙ ЗӨМ, ЛУГ УЙН ЗЭМЖИЙ ЗУРАГ ТӨСӨН БОЛЖИРГУУЛАХ АЖИД</p>	<p>Зургийн нэгж Гүйцэтгэсэн Шалбарсан</p>	<p>А.Оюунболор Н.Бат-Сүрэн З.Сэрэнболд</p>	<p>БОООО ТЭМДГЭЙН ХИЙЦ</p>	<p>Шуудр: 00/22</p>	<p>Мөхөртөв Үе жил АЗ</p>	<p>31 4 8</p>	<p>2022/11 Саяр</p>

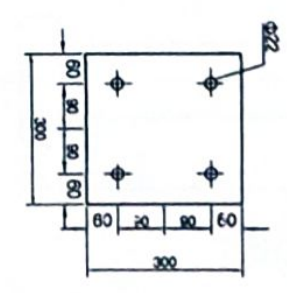
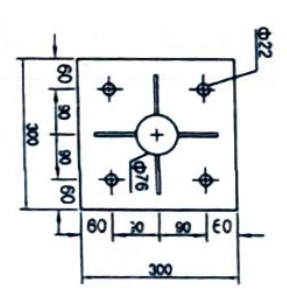
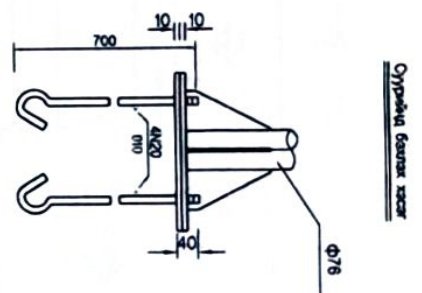
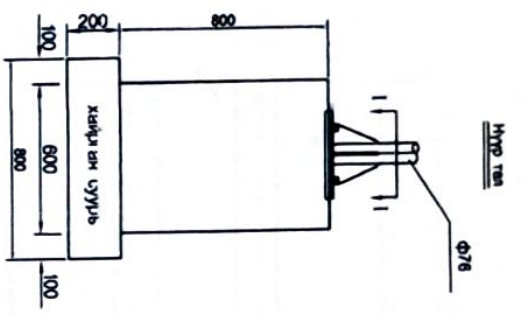

777

Шөвгийн сүүрийн хамуу тал харгалзах байдал

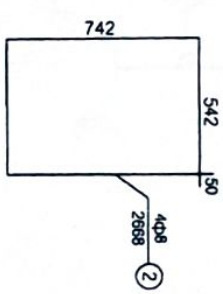
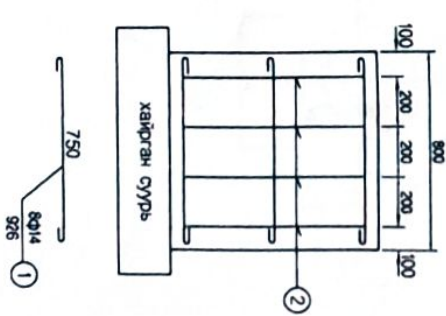
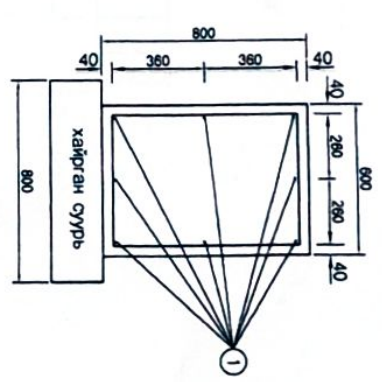
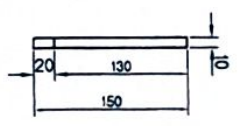
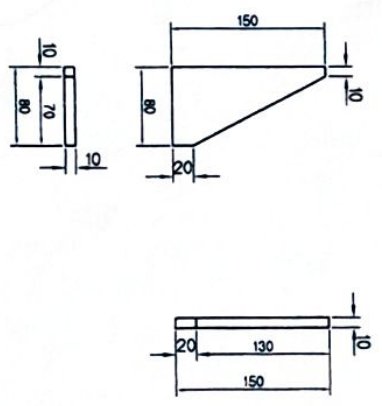
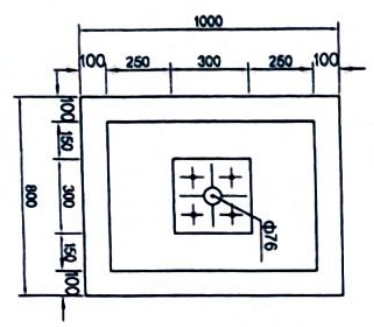

 <p>Улс хоорондын Хөдөө Ажлаачид Түргэлж ХХК</p>	<p>ЧИГЭСЭЛЭЭ БАТГАЙН ГИЙТ 29 КМ АНДГА ЗАМЫН 2 ТАЛДАР ӨНДӨН ХУЧИЙ ЗАМ, ДУГУУЙН ЗАМЫН ЗУВГА ТӨГСӨН БОЛЖООСООР УУЛАХ АЖИЛ</p>		<p>Масштаб: 1:5000 5 8</p>
	<p>Зургийн нэгж: Ажлаачид</p>	<p>Н Бат-Эрдэнэ</p>	
<p>Урьдчилсан Шалгарсан</p>	<p>БООСОО ТЭМДЛИЙН ХИЙЦ</p>	<p>Шилдэг 06/72</p>	<p>2022/11 Сая</p>

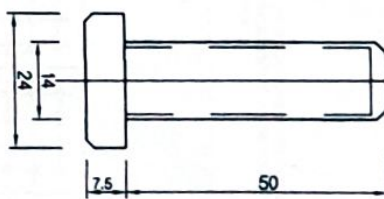
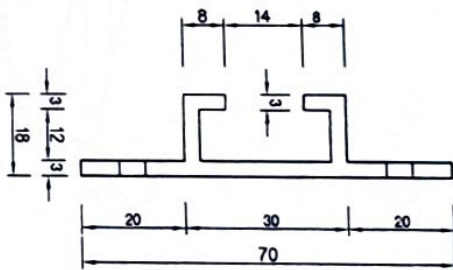
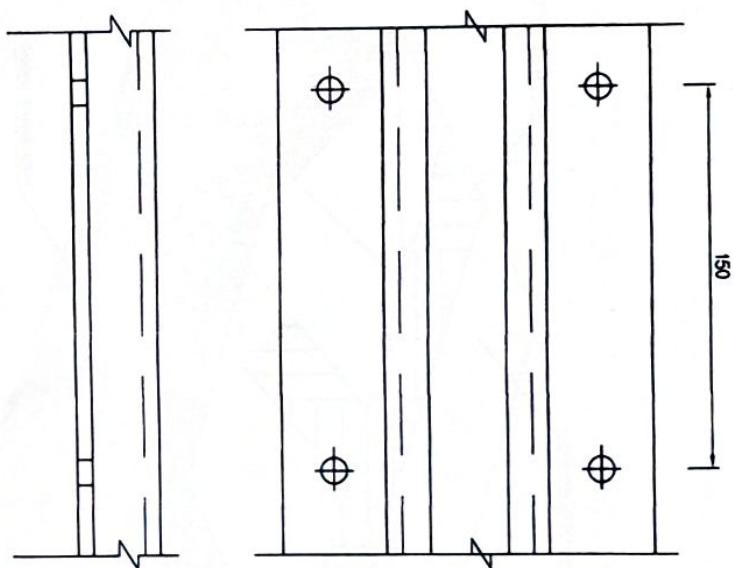

Гайк

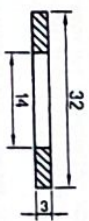

Эрэг

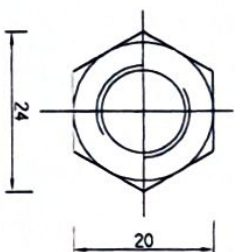
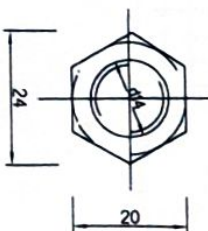
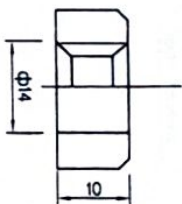

ҮБ, ХОГ, БЛД 5-р ХӨРСӨ АЖАЙ-ЧӨШӨН ГҮҮДЭГ		ЭХЭГЭЙН НӨСӨ А.Сонгоолууч		Г.ВАЛДЕРЖАН ШИГЭЭСЭН		Н.Бат-Орловч ЗЭВЭРЧӨӨЛӨГ		ӨСӨӨӨ ТЭМДГИЙН ХИЙЛЦ Цахтэр 08/22		31	
ЧИЛ ЭСГЭСЭН ӨНН ГЭЙЛ ТӨВӨН 29 ТЭМ АНГУУ ЗАВАХАГ 2 ҮАИЛДЭГ 2009.01.11 ХҮҮНИЙ ҮАМ, ДИТ ҮЙНГ ЗАВАХАГ ЗУРАГ ТӨСӨНГ БӨНДӨРӨГҮҮЛЭХ АЖАЛ				ХАМГААГАГЧИЙН ГАРХАА		ХАМГААГАГЧИЙН ГАРХАА		ӨСӨӨӨ ТЭМДГИЙН ХИЙЛЦ Цахтэр 08/22		31	
ҮБ, ХОГ, БЛД 5-р ХӨРСӨ АЖАЙ-ЧӨШӨН ГҮҮДЭГ				ЭХЭГЭЙН НӨСӨ А.Сонгоолууч		Г.ВАЛДЕРЖАН ШИГЭЭСЭН		Н.Бат-Орловч ЗЭВЭРЧӨӨЛӨГ		ӨСӨӨӨ ТЭМДГИЙН ХИЙЛЦ Цахтэр 08/22	
ҮБ, ХОГ, БЛД 5-р ХӨРСӨ АЖАЙ-ЧӨШӨН ГҮҮДЭГ				ЭХЭГЭЙН НӨСӨ А.Сонгоолууч		Г.ВАЛДЕРЖАН ШИГЭЭСЭН		Н.Бат-Орловч ЗЭВЭРЧӨӨЛӨГ		ӨСӨӨӨ ТЭМДГИЙН ХИЙЛЦ Цахтэр 08/22	

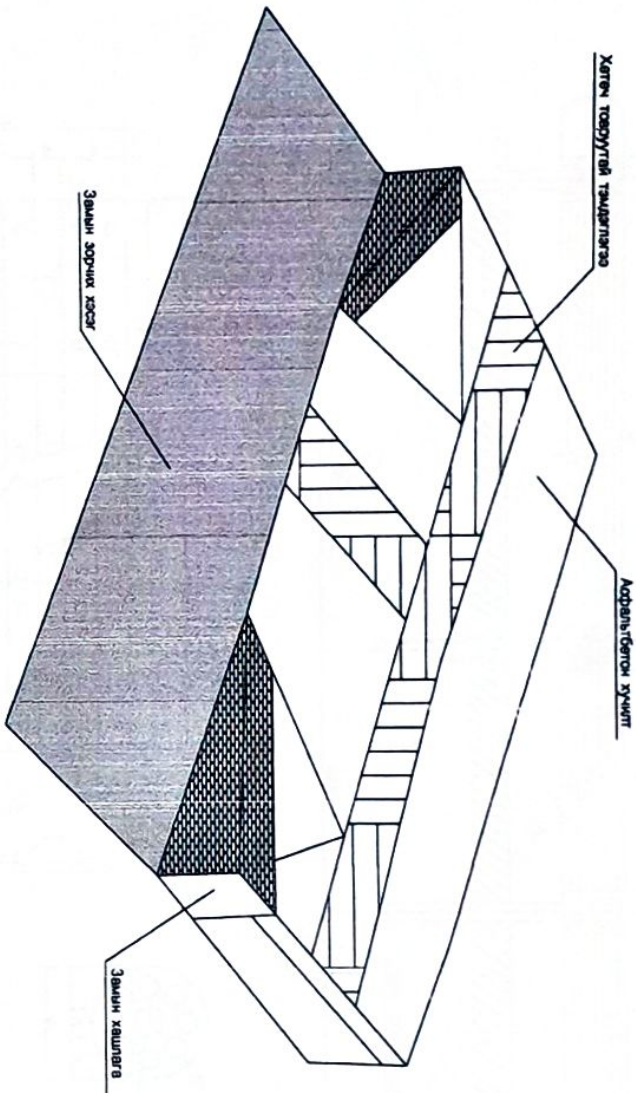

Хөргөн тодруулгай тэмдэглэгээ

Асфальтбетон хучилт

Замын зорчих хэсэг

Замын хэвлэгвэ

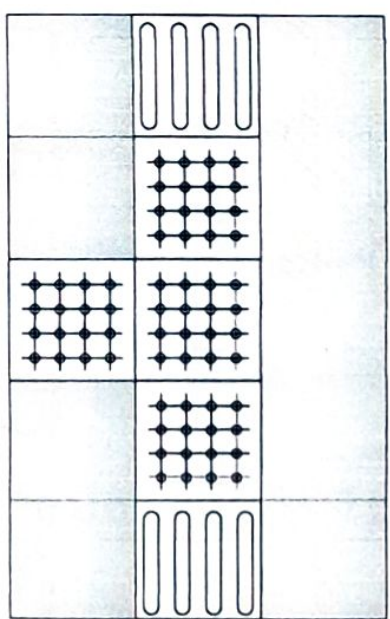

ХӨРЖИЙН БЭРХИШЭЭЛТЭЙ ХҮНИЙ ЯВГАН ЗАМЫН ЧИГ ӨӨРЧЛӨГДӨХ ТОХИОЛЦОЛЫГ ТӨВРҮҮГЭЙГ ТЭМДЭГЛЭГЭЭР БАЙРГУУЛАХ СХЕМ

- ТАЙЛААР**
1. ХӨРЖИЙН БЭРХИШЭЭЛТЭЙ ХҮНИЙСТ ЗОРВИЛСАН ЯВГАН ЗАМЫН ТӨВРҮҮГЭЙГ ТЭМДЭГЛЭГЭЭР УУЛЗВАР БОЛОН ГАРЦЛААР ГАРАХ, ЯВГАН ХҮНИЙ ЗАМЫН ЧИГ ӨӨРЧЛӨГДӨХ ТОХИОЛЦОЛД ХИЙНЭ.
 2. ЯВГАН ЗАМ БОЛОН ДЭВҮЙН ЗАМЫГ УУЛЗВАР БОЛОН ЗАМ ХӨНДЛӨН ГАРАХ ТОХИОЛЦОЛД ЗАМЫН ХАШИЛГАЙГ НАЛДУУЛАН, ЯВГАН ХҮНИЙ ЗАМЫГ АВТО ЗАМЫН АСОФЛЬБЕТОНЫ ИРЖЭЛТЭЙ АДИЛ ТВИШИНТЭЙ ТӨЛӨВЛӨНӨ.
 3. ГЭР ХОРСОЛЫН АЙЛУУДЫН ОРОХ ГАРАХ ХЭСЭГТ ЯВГАН ХҮНИЙ ЗАМ БОЛОН АВТО ЗАМЫН ХАШИЛГАЙГ НАЛДУУЛАН АВТО ЗАМЫН ЗӨРЧИХ ХЭСЭГТЭЙ АДИЛ ТВИШИНТЭЙ ТӨЛӨВЛӨНӨ.

 <p>МОНГОЛ УЛАС ХӨРӨН АШИРГААНЫ ТӨВРИЙН ХХК</p>	ЧИГ-ЭСТЭЙ БАЙРЫН ИЙЛТ 2.9 КМ АВТО ЗАМЫН 2 ТАЙЛААР ЯВГАН ХҮНИЙ ЗАМ, ДЭВҮЙН ЗАМЫН ГУРАГ ЭРСӨН БОЛЖИРГУУЛАХ АЖИЛ			ЯВГАН ХҮНИЙ ЗАМЫН ТӨРӨН	Шийдэр 08/22	Мэсэглэл 31
	Зургийн нэр Тухайлбал Шийдвэр	АС-Мэсэглэл Нэгж Т.Эрхтөрдүн				

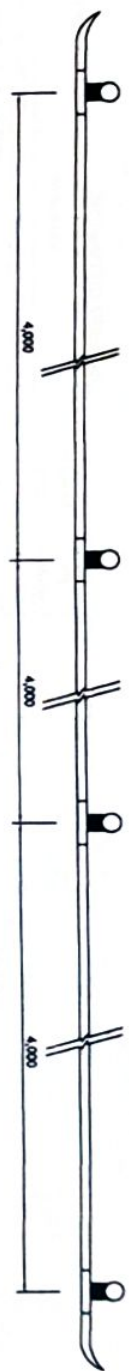

ШОНГИЙН ХӨНДЛӨН
ОГТЛИОЛ

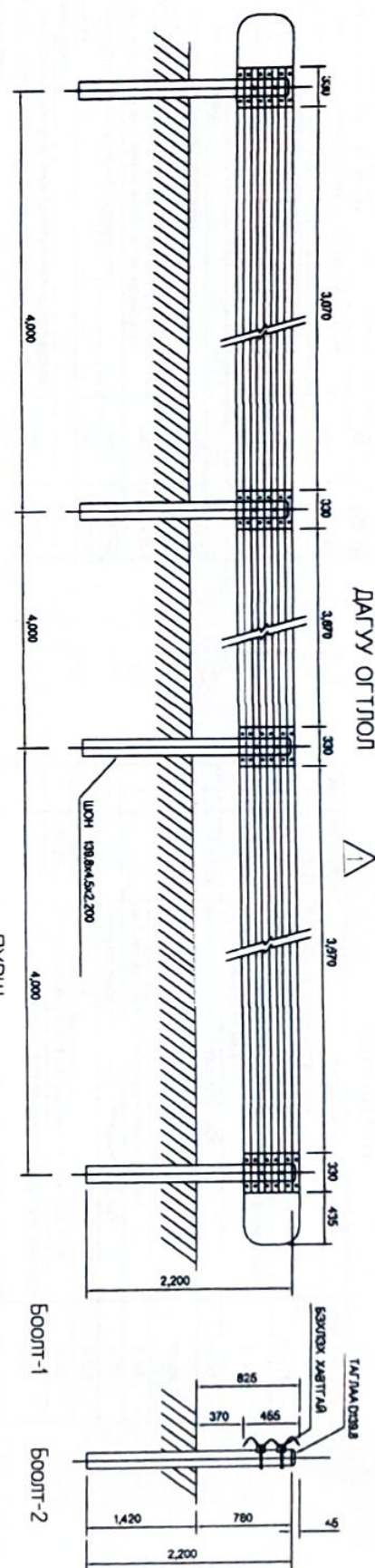

ДАГУУ ОГТЛИОЛ

ХИЙЦ /ХАШЛАГА ТӨМӨР/

ПҮРШ

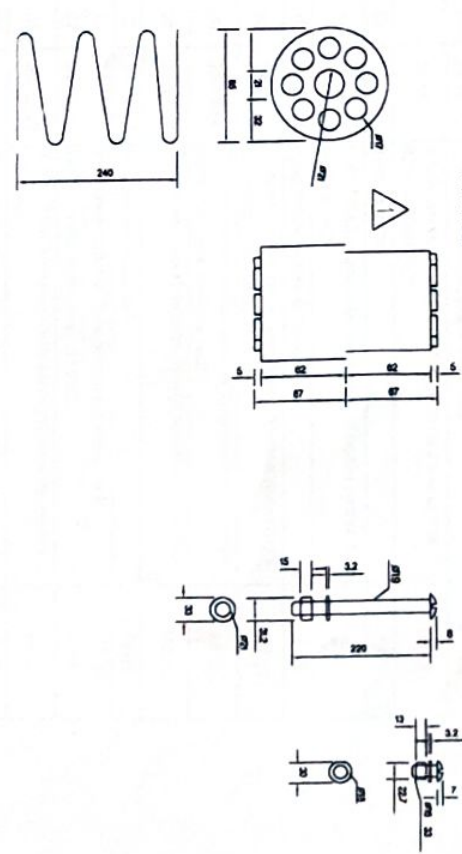
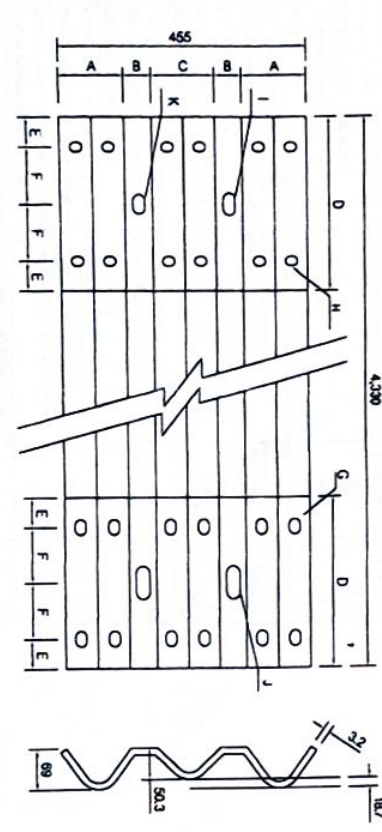

МАТЕРИАЛЫН ДАРААЛИАИ

A	120	C	#20x30 мм
B	50	H	#18x22 мм
C	115	I	#22x40 мм
D	330	J	#26x64 мм
E	57	K	#22x30 мм
F	104		



Улс Хол Идэвч
Хөгжөл Ажиллагаа
Төвмөр

ЧУГААРСАН БАЛГАГАТ НӨРТ 30 км АРТО ЗАМНИ 2 ТАНДАМ НӨРТӨИ
ХҮНИЙ ЗАМ, ДУГАЙН ЗАМНИН ЗУВАЛ ТӨСӨН ГОНДОРСЛУУЛХ АЖЛИ

Зурагын нэр: АС-Хонгиол
Гүйцэтгэсэн: Н.Бат-Сэлэнэ
Шалбарсан: С.Сүрэнболд



ТУУЗАН ХАШИМГА

Масштаб: 3:1

Утас: 06722

2022/11 Cap



АЖЛЫН ТОО ХЭМЖЭЭ

№	Ажлын нэр	Хэмжээ нэгж	Тоо хэмжээ
Замын чиглэлт ажлууд			
1	Замын чиглэлт ажлууд	км	3.9
Талбайн засварлалт ажлууд			
2	Хуучин асфальт-бетонийг хууцалт	м2	1280.72
3	Хуучин одоо байгаа авто замын бүх хэсгийг хууцалт	ү/м	971.95
4	Хуучин одоо байгаа явган хүний бүх замыг хууцалт	м2	157.4
5	Хуучин одоо байгаа явган хүний замын хэсгийг хууцалт	ү/м	991.74
Газар шорооны ажил			
6	Тосроолжгүй материал уржам ажил	м3	4644.94
7	Ул хэрсийг тэлцэлт нийлүүлэх	м3	1678.95
8	Зөөвөрлөх далайн байгуулалт /далын өргөтгөл, шилээр хийж хэргийн АЗХ, ГЗГ, Луурын болон өмгөн хүний зам	м3	3368.443
9	Шавардлагатай газар өөрийн шуудуу хийж	м3	1080.9563
10	Угсч	м3	1711.65
Суурин ажил			
11	Бүтээгдсэн чулуун суурь хийж шилээр хийж хоолойн дээр, гарц, дугуйн болон явган хүний зам тус бүр-20см	м3	2815.21
Хурцлагын ажил			
12	Дугуйн болон явган хүний зам хийж /асфальт-бетон, асф	м3	408.07
13	Шилээр хийж гарцайд асфальт-бетон дээсэх-5см	м3	31.46
14	Одоо байгаа асфальт-бетон замын завдрынг засаж шавардлагатай газар нөхөөс хийж-5см	м3	117.00
15	Шилээр хийж хоолойн дээр асфальт-бетон хурцлаг хийж-5см /уугаар байсан	м3	89.34
16	Асфальт-бетонор хүнд саяруулагч хийж	м3	6.9
Хашлага			
17	Авто замын хашлага тавих	ү/м	7538.8
18	Явган хүний замын хашлага тавих	ү/м	8089.64
Тэмдэг тэмдэглэлт ажлууд			
19	Замын тэмдэгт байгуулах	ш	42
20	Зориулалтын машинээр тэмдэглэлт хийж	ү/м	4700
21	Явган хүний замын зориулалтаар дээсэх асфальт-бетон зам дээр хотон товдуу зориулалтын машинээр буудах	ү/м	3900
Замын тиймтлэлт			
22	Хоолойн дээр дохионы шон байгуулах	ш	6
23	Хамгаалалтын төмөр хашаагт үгсрэх	ү/м	200
24	Дугуйн зам болон явган хүний зам доогуур үс зайлуулах /рутин сайруулах /үлдм тутамд	ү/м	156
25	Далавчын хажуу налуур чулуун бэхлэлт хийж /хоолойн 2 талгаар ГКС-70 – ЛК (0+30)	м2	240
Даваргачийн туршилт шинжилгээ			
26	Угсч	удаа	0
27	Эгсчний шинжилгээ	удаа	4
28	Чулууны шинжилгээ	удаа	4
29	Билууны шинжилгээ	тн	4
30	Цементийн шинжилгээ	Иж бүрдэл	4
31	Орц тогтоох	удаа	8
32	Хурцлагас дээж авах	удаа	12
33	Бетон хийц, бүтээцийн баянгийн туршилт	удаа	4
34	Бетон хийцийн курсын суултгыг тодорхойлох	удаа	4

Тодорхойлолтыг гаргасан:
 "Ялгуусан" ХХК-ийн Эргэл
 төсөө харьцсан менежер
 А.Омьндрах

АВТО ЗАМЫН ХООЛОЙН АЖЛЫН
 ТОДОРХОЙЛОЛТ

№	Үндэслэл	Ажлын нэр	Тоо хэмжээ
1	28-18-01	Хоолойн сууринд ухиаал /м/з	96.57
2	28-18-02	Хоолойн ул суурь нөгдүүлэх /м/з	401.00
3	28-18-03	Зохистой шилжлэлт бүхий эгс хайрваны хөндгөөр суурь байгуулах /м/з	9.00
4	28-18-04	Бетон суурь байгуулах В15 /м/з	14.37
5	28-18-05	Хөшгийн үгс-ажиал хэсгийн суурин дээр байгуулах В30 /м/з	12.24
7	-	h=1.5м дугуйн хөндгөөр орж оршуулах /тн	1.20
14	-	Завсрыг чинжиг бүс бетон зуурмаар 1:2 /м/з	0.62
16	-	Арматур /тн	0.00
-	28-19-03	d=1.5м хоолойн толгой, далавч цутгах В25 /м/з	4.34
-	-	d=1.5м т6б хоолойн толгой, далавчинд орох арматур /тн	0.57
16	28-18-10	Турхмал үс тусгаарлагч хийж /м/з	378.04
-	28-18-12	Ф 1.5м хоолойн амсарын бетон, тулд хана цутгах В25, h=20см /м/з	24.68
19	-	Арматур /тн	1.63
17	28-18-12	(2.0х2.0)х2 м хоолойн амсарын ул бетон цутгах В25, h=20см /м/з	23.03
18	28-18-07	Тулд бетон цутгах В25 /м/з	7.15
20	28-18-14	Үс орох, гарах талын цементэн зуурмагтай чулуун бэхлэлт хийж h=80см /м/з	107.27
20	28-18-14	Үс орох, гарах талын цементэн зуурмагтай чулуун бэхлэлт хийж h=40см /м/з	44.82
21	28-18-15	Далавчийн хажуу налуур чулуугар бэхлэх h=20см /м/з	166.38
22	28-18-10	Бүчгийн дүүвэр /тн /м/з	76.03
23	28-18-18	Урсгалын хэвгийг булхайдээрор засаж /м/з	379.35
27	28-22-01	Бетон суурь байгуулах В15/м/з	8.65
28	28-22-02	2.0м х 2.0м Хоолойн хэсгэлтл суурин дээр цутгах В30 /м/з	84.23
29	-	2.0м х 2.0м Хоолойн үгс-ажиал орж арматур /тн	9.48
30	28-22-04	2.0м х 2.0м Хоолойн далавчны хэсгэлтл цутгах В25 /м/з	18.80
31	-	2.0м х 2.0м Хоолойн далавчны хэсгэлтл орох арматур /тн	2.06
32	-	Хуучин хоолойн төмөрбетон эвдэж зайлуулах /м/з	41.00

 <p>“Ялгуусан” ХХК-ийн Төсөө харьцсан менежер Дүрэмж</p>	<p>Урьдчилсан үнэ Гүйцэтгэсэн Шилжсэн</p>	<p>Асфальт Нилан Сэргээж Сэрүлгөвч</p>		<p>Ажлын ТОО ХЭМЖЭЭ</p>	<p>Шилжр: 08/22</p>	<p>Масштаб: 1:1 2022/11 САР</p>
АТХ						

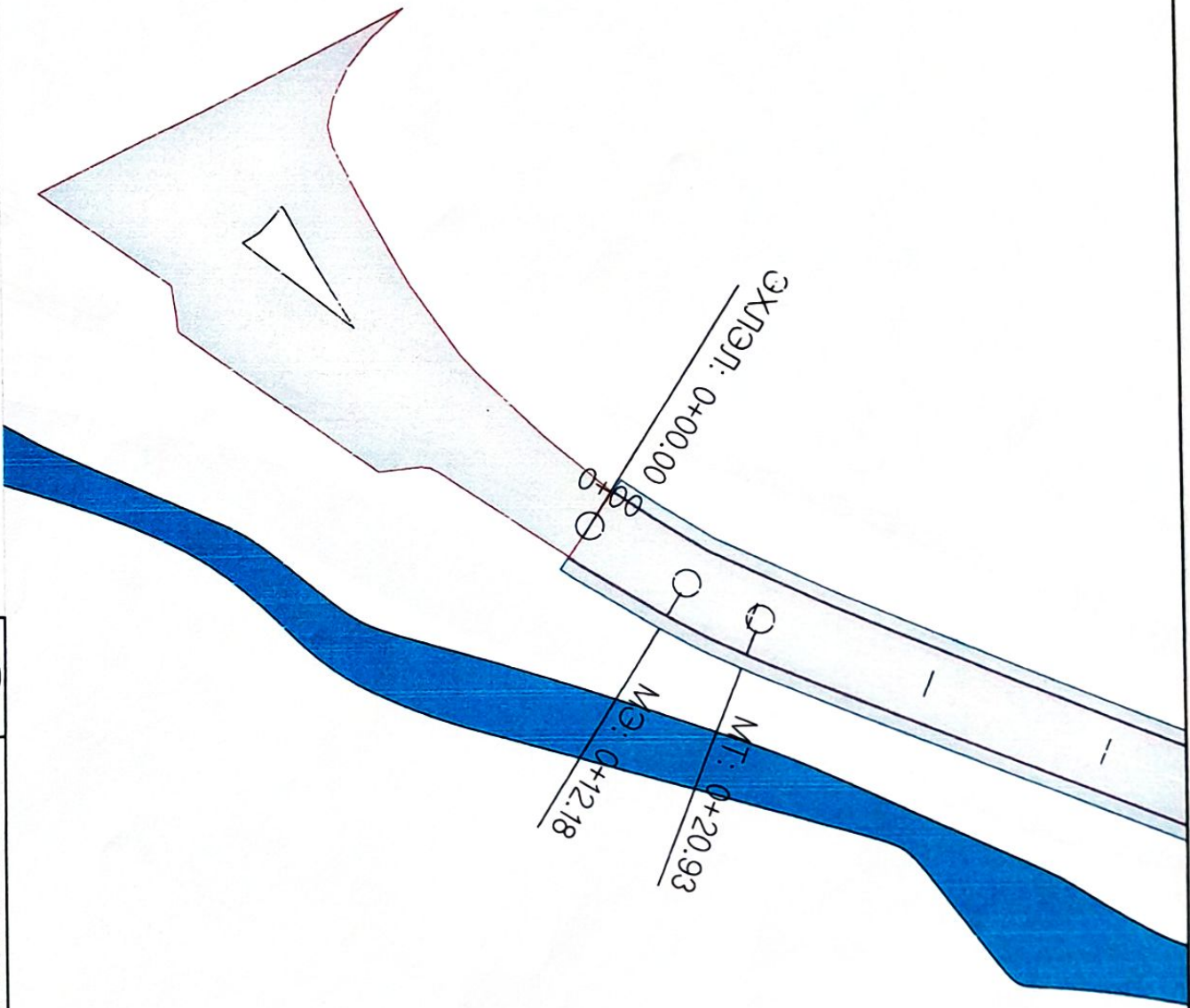

УБ ХОТ БОЛ С П
ХОРОО АЖИРГААНЫ
ТУВАНД

Эхлэл нэр: А.Оскарухан
Гүйцэтгэгч: Н.Бат-Орхон
Шалбарал: С.Сүрэнболор

УБХТ-ийн 19 км 80 м-ийн замтай 2 талд нь шилжин
ХҮҮРИЙН ЗАМ, ДИВУУН ЗАВХАЛ ЗУРАГ ТӨГСӨН БОЛЖИРГУУЛЖ АЖИЛ

Масштаб: 1:500
Тоо хэмжээ: 1
А3
2022/11 Сая

1/3

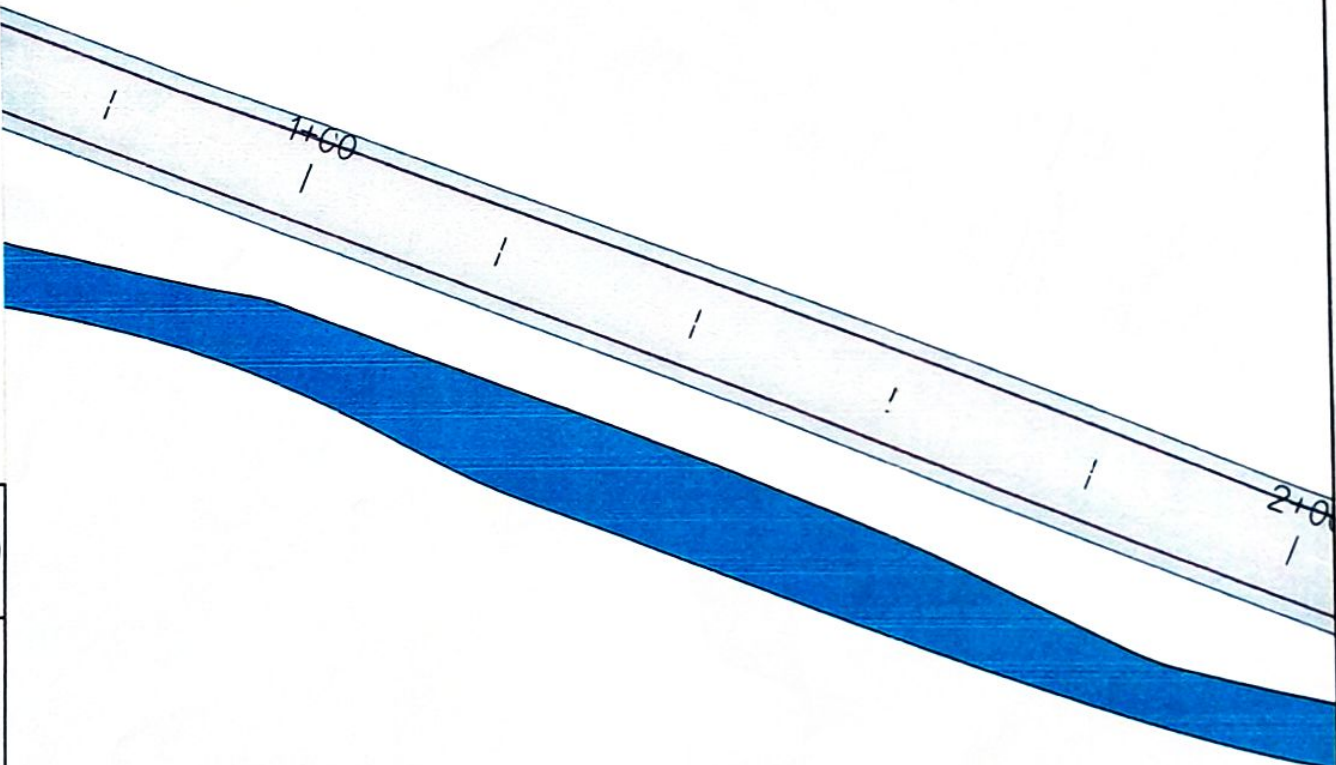

ҚАЗАҚСТАН РЕСПУБЛИКАСЫ АРНАУЛЫҚ БІЛІМ АЛҒЫН ҚАҒАЗАТ МЕН ҒЫЛЫМ АКАДЕМИЯСЫ АРНАУЛЫҚ ҒЫЛЫМ АКАДЕМИЯСЫ

Зерттеуші: А.Омаров

Тексерген: Шығарған: 3-Сыртқы

Қолданушы: [Signature]

Қолданушы: [Signature]

ЖРБСТ-СР ЗИПАН

Қолданушы: [Signature]

Масштабы: 1:500

Қолданушы: 2

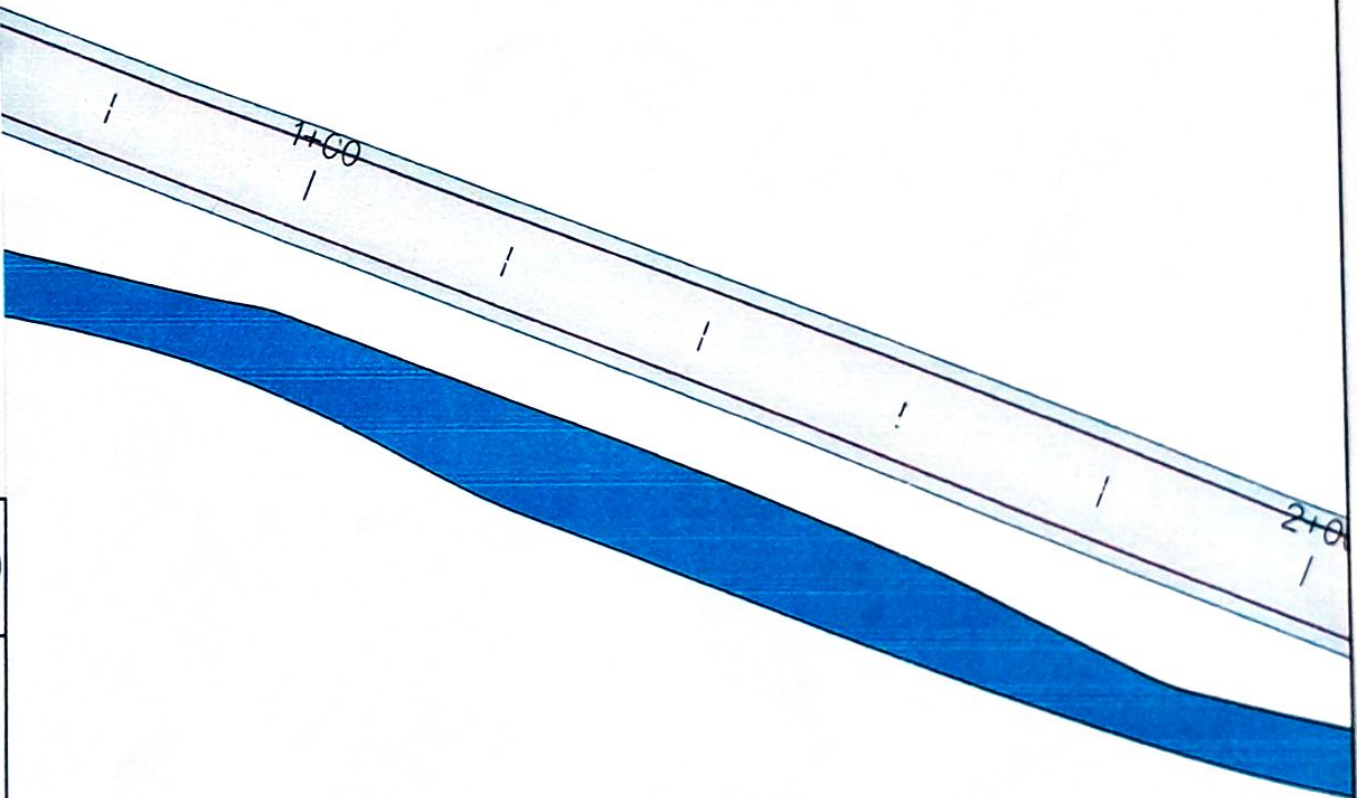

Қолданушы: 27

2022-11-СР





 Федеральное агентство по техническому регулированию и метрологии

Федеральное агентство по техническому регулированию и метрологии Технический проект			
Специальный отдел (Исполнитель)	А.О.Степанов		
Исполнитель (Исполнитель)	С.С.Степанов		
ТЕХНИЧЕСКИЙ ПРОЕКТ		Измер. 06/22	
Масштаб: 1:500	№ кварт. 2	№ листа 27	2022/11/11 Спб

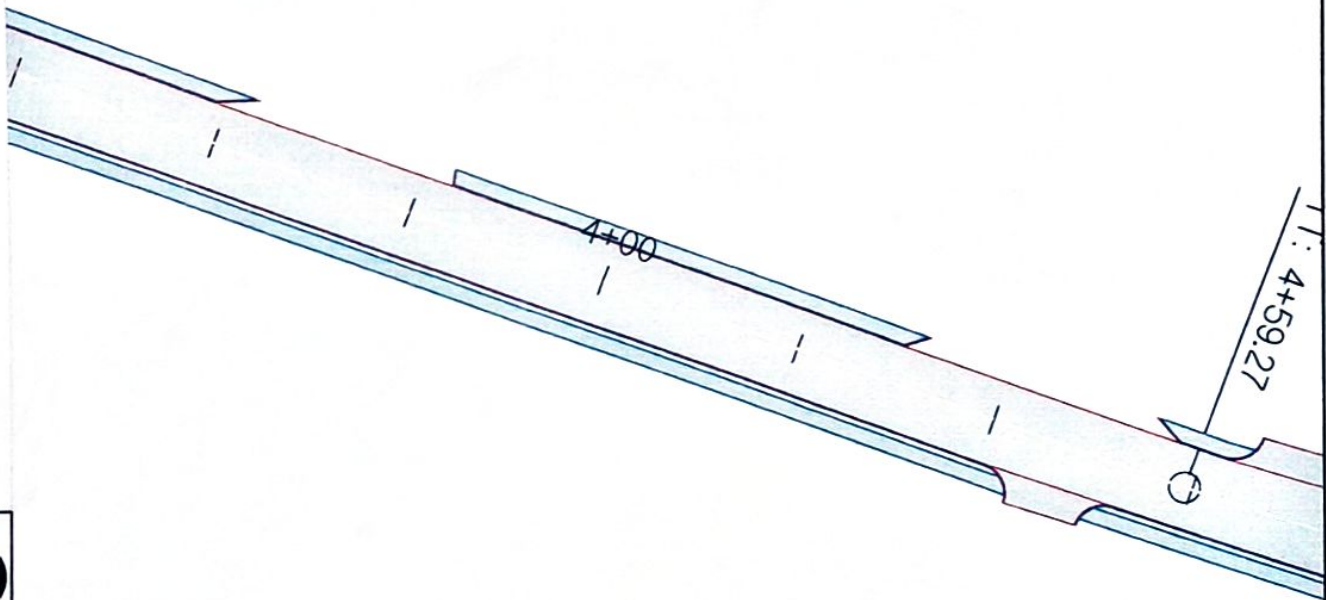

Этот документ является частью проекта, подготовленного в соответствии с требованиями законодательства Республики Казахстан.

Исполнитель: **ТЭРАТЕК ЖШБ**
Участок: **4+00 - 4+59.27**

Исполнитель: *[Подпись]*

Исполнитель: **ТЭРАТЕК ЖШБ**

Исполнитель: **ТЭРАТЕК ЖШБ**

УЧАСТОК: **4+00 - 4+59.27**

Л/З

Масштаб: **1:200**
Лист: **4**
Издание: **2023**

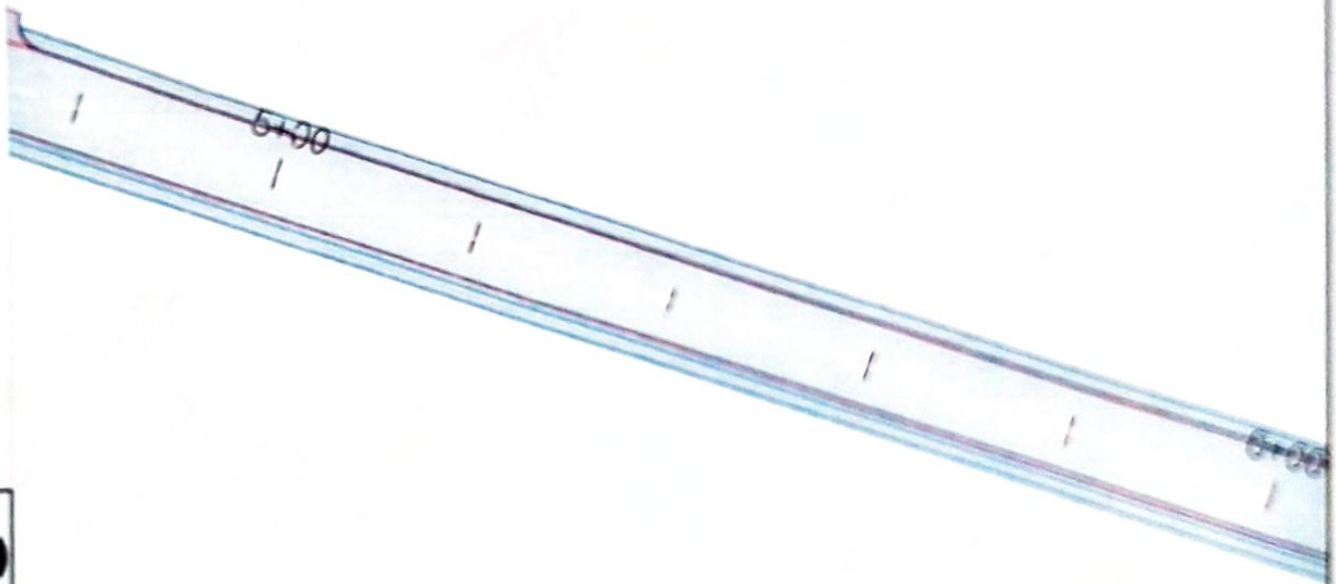

National Bureau of Surveying and Mapping
 Department of Geomatics Engineering
 University of the Philippines Diliman, Quezon City

PROJECT TITLE
 SURVEY OF THE CANAL

DATE OF SURVEY
 2018-08-20

SURVEYOR
 NAME
 DATE OF SURVEY
 2018-08-20

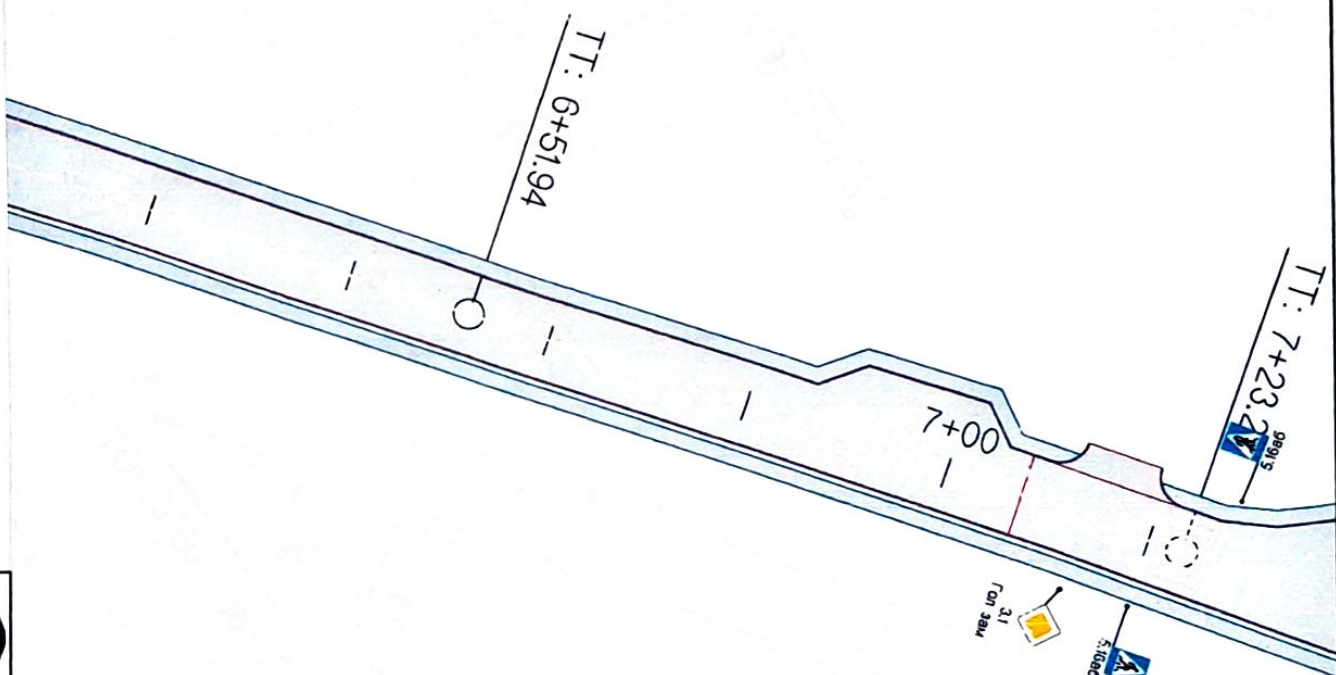

ЧИХ ЭХЭТЭЙ БАЙНИЙ ГИЙГТ 3.9 КМ АЛГО ЗАМЫН 2 ТАЛВАР ЯВГАЛ ХҮВИЙ ЗАМ, ДЭГҮҮГН ЗАМЫН ЗУРАГ ТООСОН БОЛОВСРУУЛАХ АЖИР			
Зургийн үзэг	А.Очираагчид	Хуучиргал	Хуучиргал
Г.Уластосол	Н.Бат-Эрдэнэ	3.Эрдэнэболор	
Шалтгаал			

Масштаб: 1:500	Масштаб: 1:500
№ үзэг: 6	№ үзэг: 6
А3	А3
2022/11	2022/11

Илгэр: 05/22

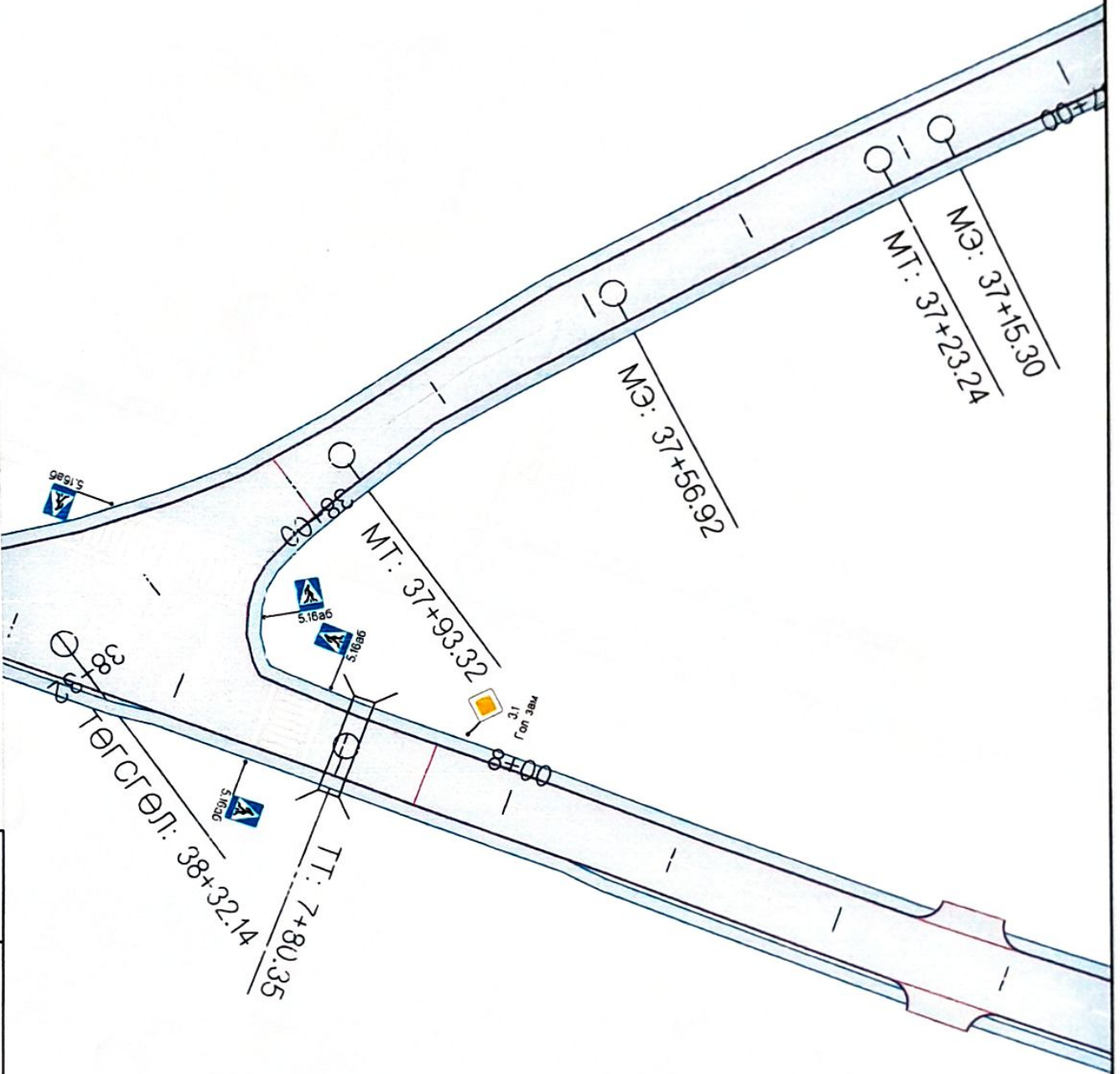

ҚАЗАҚСТАН РЕСПУБЛИКАСЫНЫҢ
ҒЫЛЫМ АКАДЕМИЯСЫ
"Нұр-Отан" ХҚК

ҚИРАСҮЛІ БАҒИШ ПИИТІ 3.9 КМ АИТО ЖАҒАН 2 ТАЛАНДЫ ЖИЛДИ
ХИМИЯ ЗАМ. ДИТҮЙНІ ЗАҒАНДЫ АУДАТ ТООСЫ СӨЗБЕРСӨЗДІК АЖДИ

Эксперттің ноқ	А.О.Сәтжанұлы
І-Үлгілеген	Н.Сәтжанұлы
Шартаған	А.Сәтжанұлы

ЖАРСҮП АУДАТ

Кіріс нөмірі: 08/22

Масштабы: 1:500

Қабылдау күні: 27

2022/11/27

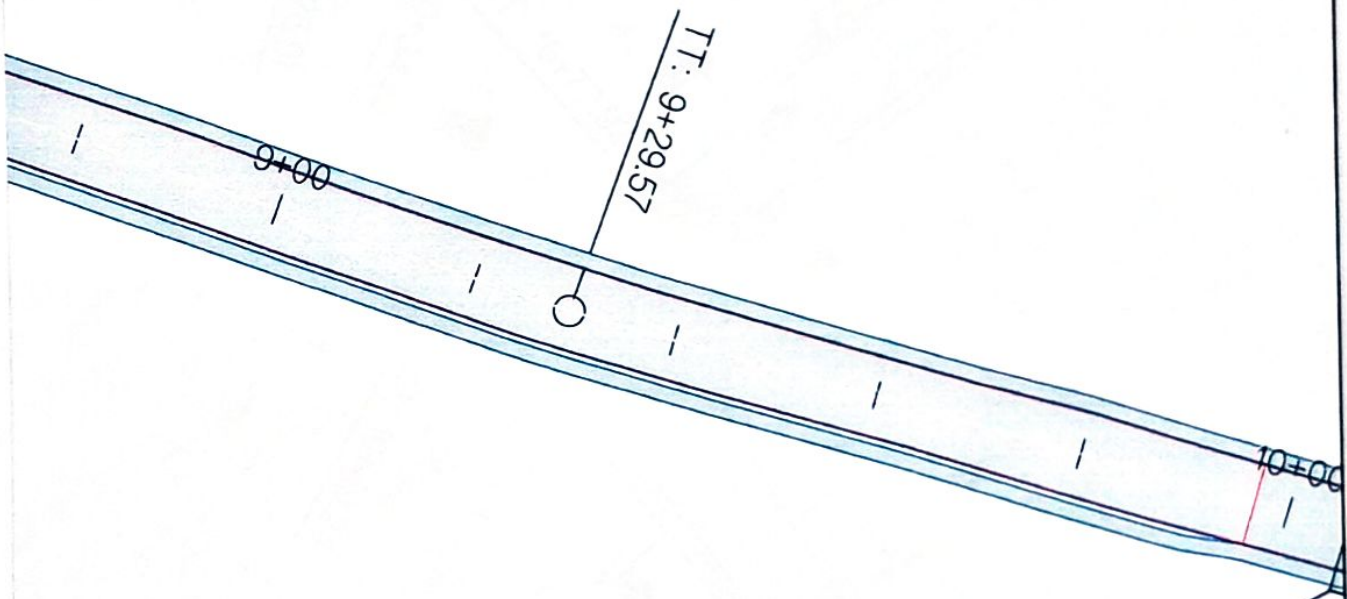

УС ХОТ. ЛАН. СУР.
ХӨРСӨ АЖИРАГЧИЙН
ЛУУМАК
"Шилүүсний" ХХК

ЧУГААРСАН БАТРАЛ ИЙРИ 3.9 КМ АЖТО ЗАМНИН 2 ТАЙВАН ЗИЛГЭН
ХУВИЙ ТЭМ. ДЭГЭЭНИ ЗАМНИН ЗУРАГ /ГОСНИ КӨРӨӨСӨГЧӨӨН АЖИРИ

Зургийн нэр	А.Орхонпилуу
Гүйцэтгэсэн	Н.Бат-Сэлэнэ
Шинэсгэн	З.Сэлэнэболд

ДЭГЭСЭН ЗУРАГ
Утас: 09722

Масштаб	1:50		
ҮН	УТАС	ӨГӨ	ХҮҮН
А3	8	27	

2022/11 Сая

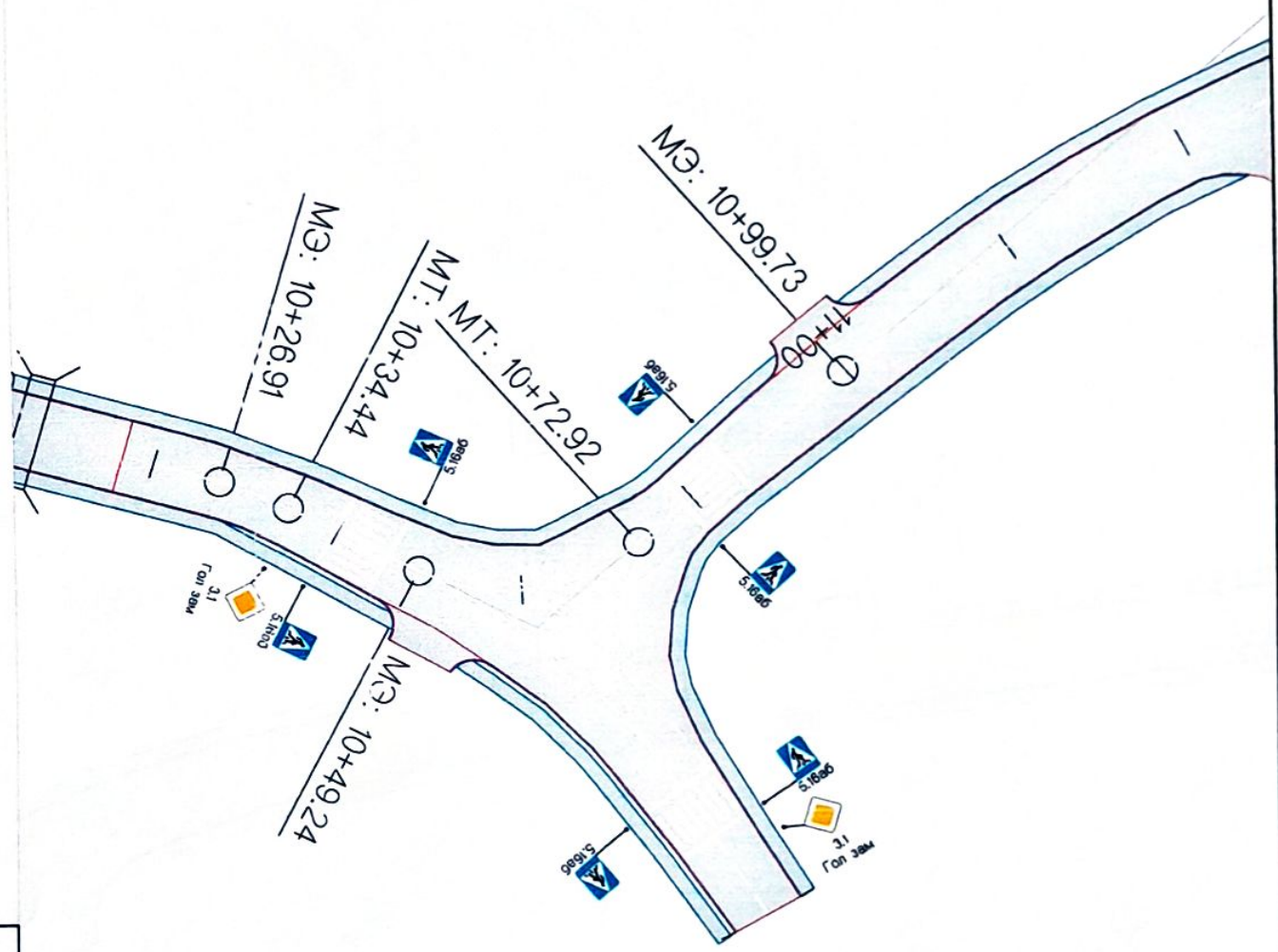

 <p>УБ ХОТ БАЛГАР ХОНГО АЖИРГААНИЙ ТӨВӨНДӨН Төрийн газар - ХХК</p>		<p>Урсгалын зураг Хүний зам, дугуйн замийг зурвал тээврийн бусад зориулалтын ажлын</p>		<p>Масштаб: 1:500</p>	
Зургийн нэр	А.Орхонцүлх	Хүний зам, дугуйн замийг зурвал тээврийн бусад зориулалтын ажлын	Хүний зам, дугуйн замийг зурвал тээврийн бусад зориулалтын ажлын	2022/11	Сайр
Тайлбар	3. "Гол сан"	3. "Гол сан"	3. "Гол сан"	8	27
Хүний зам, дугуйн замийг зурвал тээврийн бусад зориулалтын ажлын	Хүний зам, дугуйн замийг зурвал тээврийн бусад зориулалтын ажлын	Хүний зам, дугуйн замийг зурвал тээврийн бусад зориулалтын ажлын	Хүний зам, дугуйн замийг зурвал тээврийн бусад зориулалтын ажлын	2022/11	Сайр

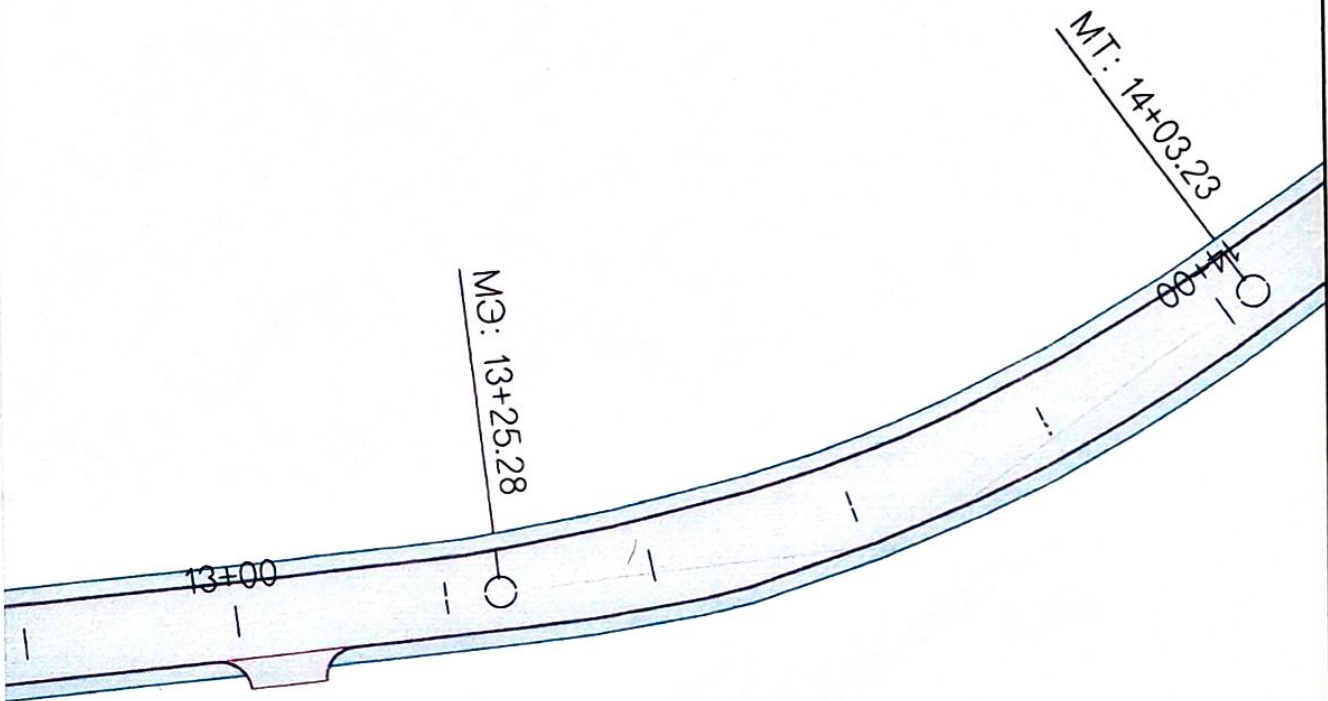

ҚАЗАҚСТАН РЕСПУБЛИКАСЫ АРХИТЕКТУРА ЖӘНЕ ҚҰРҒАН СҰРАСТЫРУ ҒИЛМИ АКАДЕМИЯСЫ

Суретшінің аты: А.С.Аманжолов

Түзетіншісі: Н.Б.Аманжол

Шарттар: 3.Суретшісі

ҚАРҒАН СҰРАСТЫРУ ҒИЛМИ АКАДЕМИЯСЫ

Масштабы: 1:500
 №: А3
 II
 2022/1 Сур.

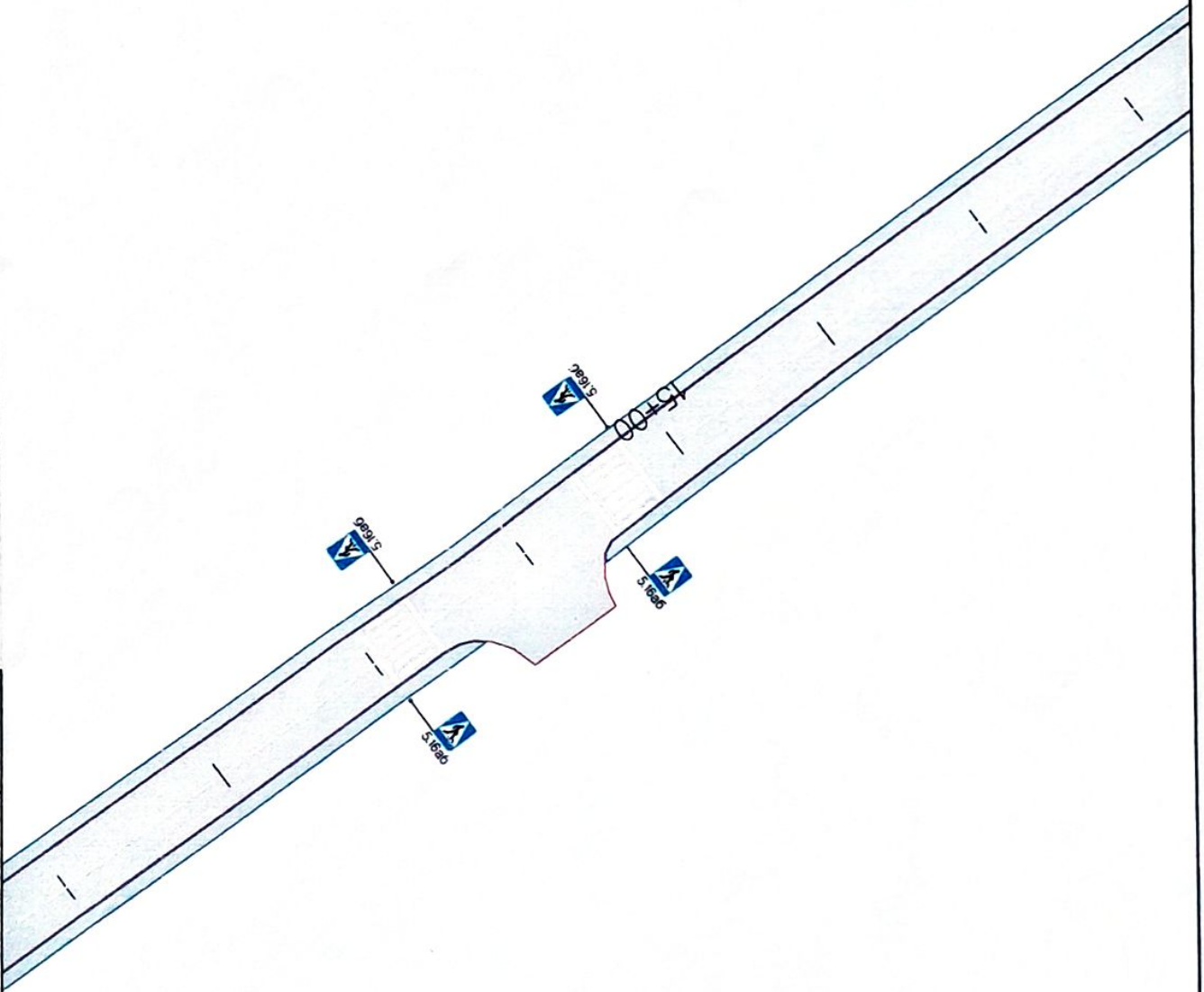

ՅՐ. ՅՈՒՂ ԵՐ ԸՍՐ
ՀՈՐԾՈՒ ԱՌԱՐՈՒՄԻ ԱՆ
ԴՐԱՅԻՄ

ՆԱԽԱՐԱԿՆԵՐ ԿՈՄԻՏԵ

ՄԱՍՈՒՄԻ ԵՎ ԿՈՆՍՏՐԱԿՏԻ ՅՈՒՂԱՎՈՐՈՒՄԻ ԿՈՄԻՏԵ

ՀԱՅԱՍՏԱՆԻ ՀԱՆՐԱՊԵՏՈՒԹՅԱՆ ԿՈՆՍՏՐԱԿՏԻ ՎԵՐԱԿԱՆՈՒՄԻ ԿՈՄԻՏԵ

ՀԱՅԱՍՏԱՆԻ ՀԱՆՐԱՊԵՏՈՒԹՅԱՆ ԿՈՆՍՏՐԱԿՏԻ ՎԵՐԱԿԱՆՈՒՄԻ ԿՈՄԻՏԵ

ՀԱՅԱՍՏԱՆԻ ՀԱՆՐԱՊԵՏՈՒԹՅԱՆ ԿՈՆՍՏՐԱԿՏԻ ՎԵՐԱԿԱՆՈՒՄԻ ԿՈՄԻՏԵ

ՀԱՅԱՍՏԱՆԻ ՀԱՆՐԱՊԵՏՈՒԹՅԱՆ ԿՈՆՍՏՐԱԿՏԻ ՎԵՐԱԿԱՆՈՒՄԻ ԿՈՄԻՏԵ

Մասնագետի անուն	Մարտիրոս ԿՐԻՍՏՈՍԻԱՆ
Կրթություն	ՀԱՅԱՍՏԱՆԻ ՀԱՆՐԱՊԵՏՈՒԹՅԱՆ ԿՈՆՍՏՐԱԿՏԻ ՎԵՐԱԿԱՆՈՒՄԻ ԿՈՄԻՏԵ
Կարգավիճակ	ՀԱՅԱՍՏԱՆԻ ՀԱՆՐԱՊԵՏՈՒԹՅԱՆ ԿՈՆՍՏՐԱԿՏԻ ՎԵՐԱԿԱՆՈՒՄԻ ԿՈՄԻՏԵ
Կարգավիճակ	ՀԱՅԱՍՏԱՆԻ ՀԱՆՐԱՊԵՏՈՒԹՅԱՆ ԿՈՆՍՏՐԱԿՏԻ ՎԵՐԱԿԱՆՈՒՄԻ ԿՈՄԻՏԵ
Կարգավիճակ	ՀԱՅԱՍՏԱՆԻ ՀԱՆՐԱՊԵՏՈՒԹՅԱՆ ԿՈՆՍՏՐԱԿՏԻ ՎԵՐԱԿԱՆՈՒՄԻ ԿՈՄԻՏԵ

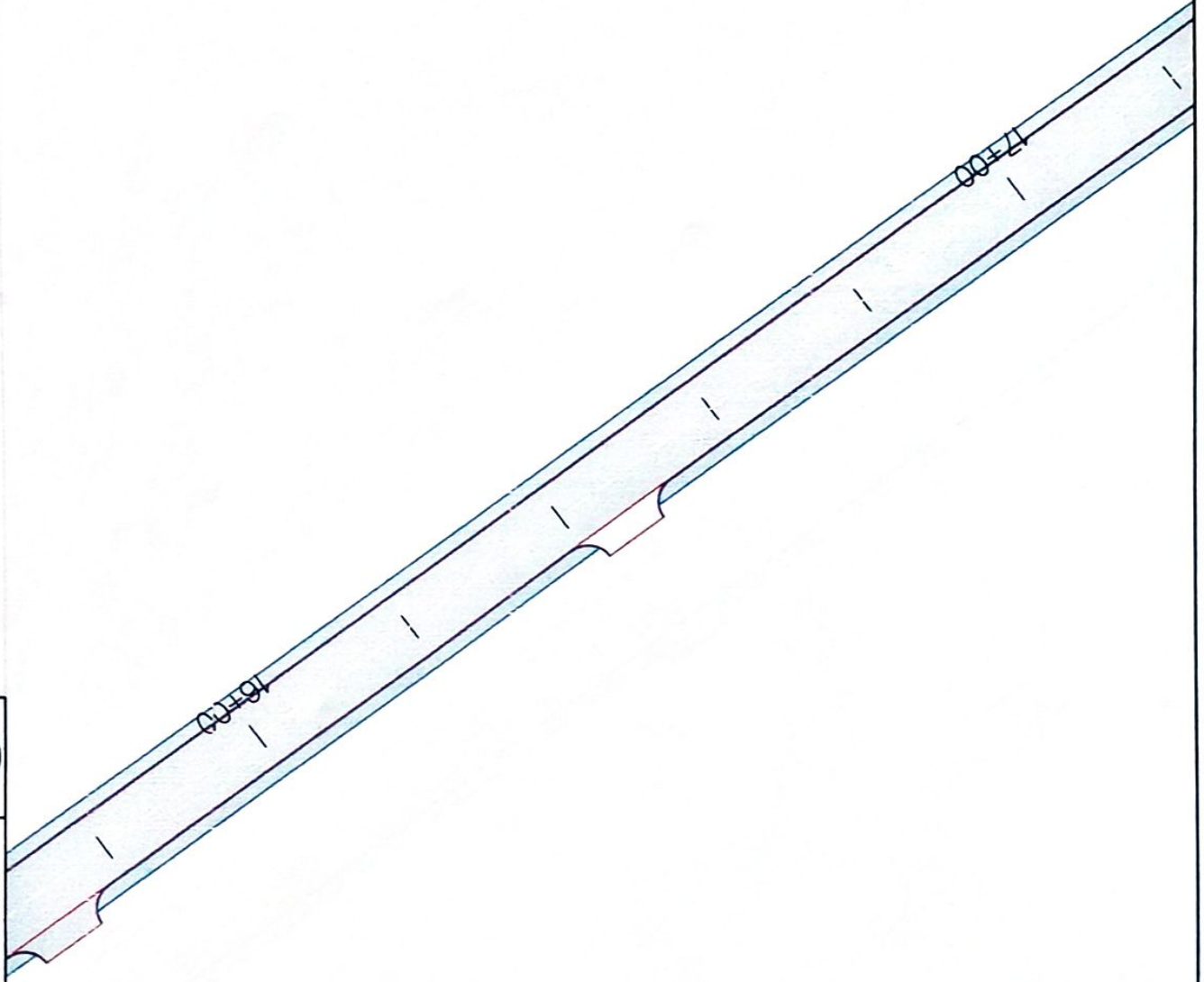

Увс хот, 11 д. 5-р
ХУВЬСАН АЖИРАГЧИЙН
ТҮҮНҮҮРЭГ ХХК

Урьдчилсан
Цэвэрлэгдсэн
Шарлагануу

А.Ормонголук
Н.Бат-Эрдэнэ
С.Гундунболд

ЧУГАМ: 2022-08-10
ХУВИЙН ЭМЭГ, ИВЭЛЭЙН ЗАМГАЙН ЭХЭГ
ТӨСӨННӨӨ ХЭРЭГ
ТӨСӨННӨӨ ХЭРЭГ

Масштаб: 1:500
Үндсэн зураг
№ 13
2022/11 С.ар

Цэвэрлэгдсэн
Шарлагануу



МЭ: 20...

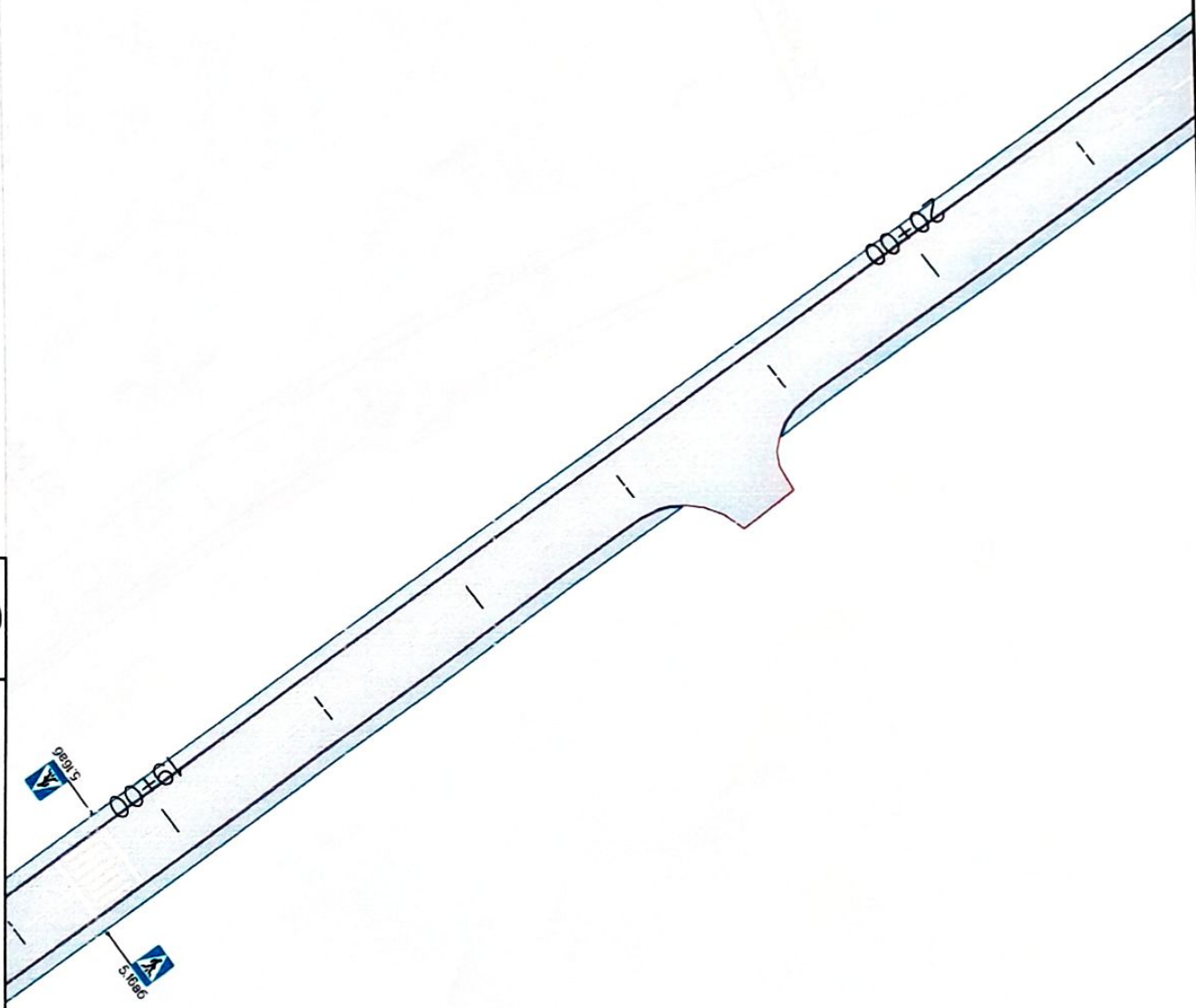

Чуварчлалын нэр	А.Оюунболор	Хүндэтгэсэн Шинэслэл	Х.Бат-Сүхбаатар	З.З.Доржсүхбаатар
ЧӨГЦӨӨСӨН АЖИРАГЧИЙН ТӨВӨН ЗОХИОН ЗОМШИЛ 2 ТАЙВАНД ЯВЦАХ ХУВИЙН ЗАМ, ДУГАУЙН ЗАМШИЛ ЗУВГАЛ ТӨСӨН БОЛРООГООЙН АЖИЛ				
ДЭСГЭГЭЛЭГ ЗУВГАЛ Шугам: 06/22				

Масштаб: 1:500	М	2022/11	Сар
Уг зураг А3	М	21	

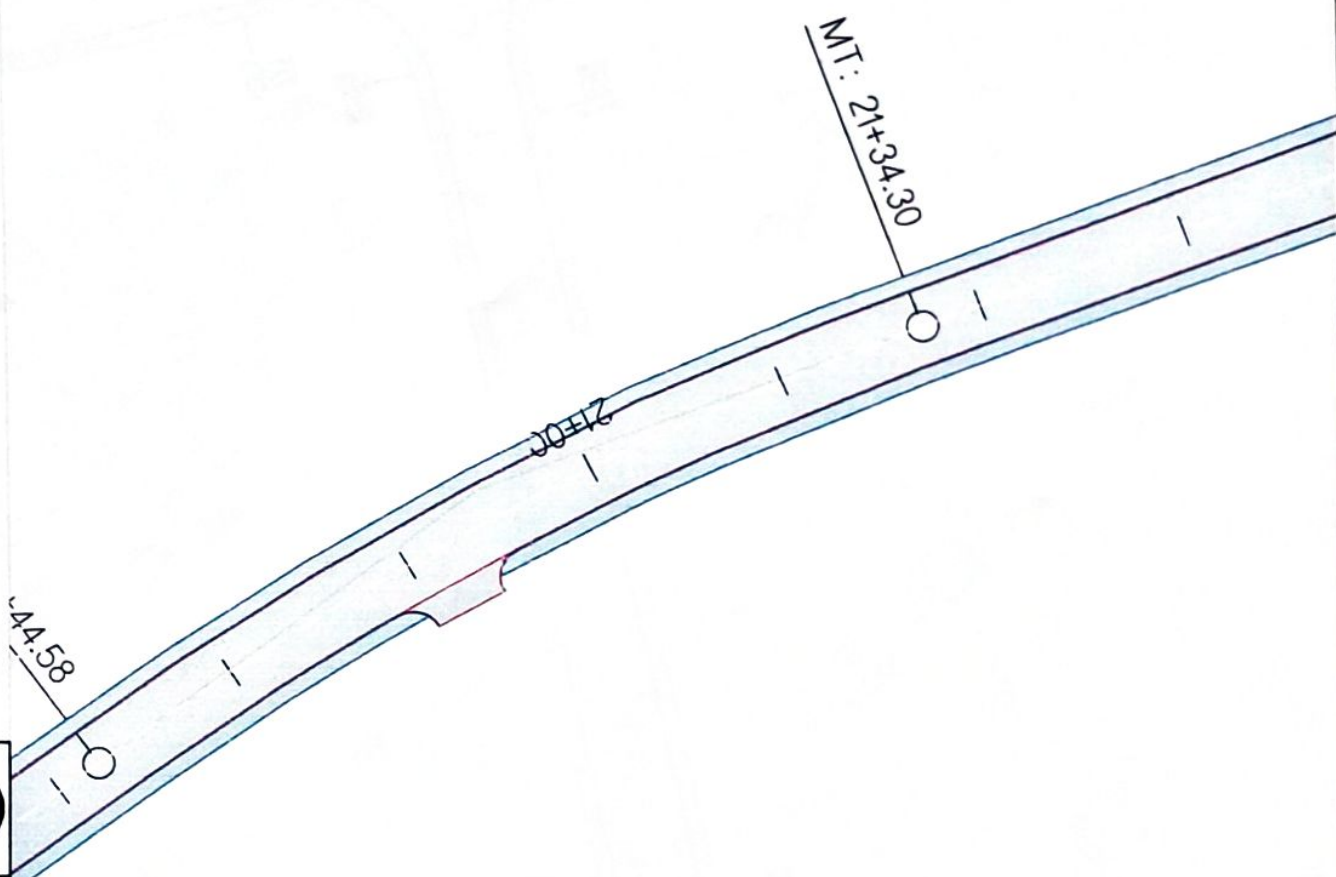



 Ұл. АҚІ. 12.11.5.11
 ҚАЗАҚ АӨКІМДІГІ
 ҒЫЛЫМ
 "Технұстан" АҚК

ҚАЗАҚСТАН РЕСПУБЛИКАСЫ АРҚАРАУ АҒЫМАҒЫ АЖІРАУ АҒЫМАҒЫ АЖІРАУ АҒЫМАҒЫ АЖІРАУ АҒЫМАҒЫ				АЖІРАУ АҒЫМАҒЫ АЖІРАУ АҒЫМАҒЫ	
АЖІРАУ АҒЫМАҒЫ АЖІРАУ АҒЫМАҒЫ	АЖІРАУ АҒЫМАҒЫ АЖІРАУ АҒЫМАҒЫ	АЖІРАУ АҒЫМАҒЫ АЖІРАУ АҒЫМАҒЫ	АЖІРАУ АҒЫМАҒЫ АЖІРАУ АҒЫМАҒЫ	АЖІРАУ АҒЫМАҒЫ АЖІРАУ АҒЫМАҒЫ	АЖІРАУ АҒЫМАҒЫ АЖІРАУ АҒЫМАҒЫ
АЖІРАУ АҒЫМАҒЫ АЖІРАУ АҒЫМАҒЫ	АЖІРАУ АҒЫМАҒЫ АЖІРАУ АҒЫМАҒЫ	АЖІРАУ АҒЫМАҒЫ АЖІРАУ АҒЫМАҒЫ	АЖІРАУ АҒЫМАҒЫ АЖІРАУ АҒЫМАҒЫ	АЖІРАУ АҒЫМАҒЫ АЖІРАУ АҒЫМАҒЫ	АЖІРАУ АҒЫМАҒЫ АЖІРАУ АҒЫМАҒЫ
АЖІРАУ АҒЫМАҒЫ АЖІРАУ АҒЫМАҒЫ	АЖІРАУ АҒЫМАҒЫ АЖІРАУ АҒЫМАҒЫ	АЖІРАУ АҒЫМАҒЫ АЖІРАУ АҒЫМАҒЫ	АЖІРАУ АҒЫМАҒЫ АЖІРАУ АҒЫМАҒЫ	АЖІРАУ АҒЫМАҒЫ АЖІРАУ АҒЫМАҒЫ	АЖІРАУ АҒЫМАҒЫ АЖІРАУ АҒЫМАҒЫ

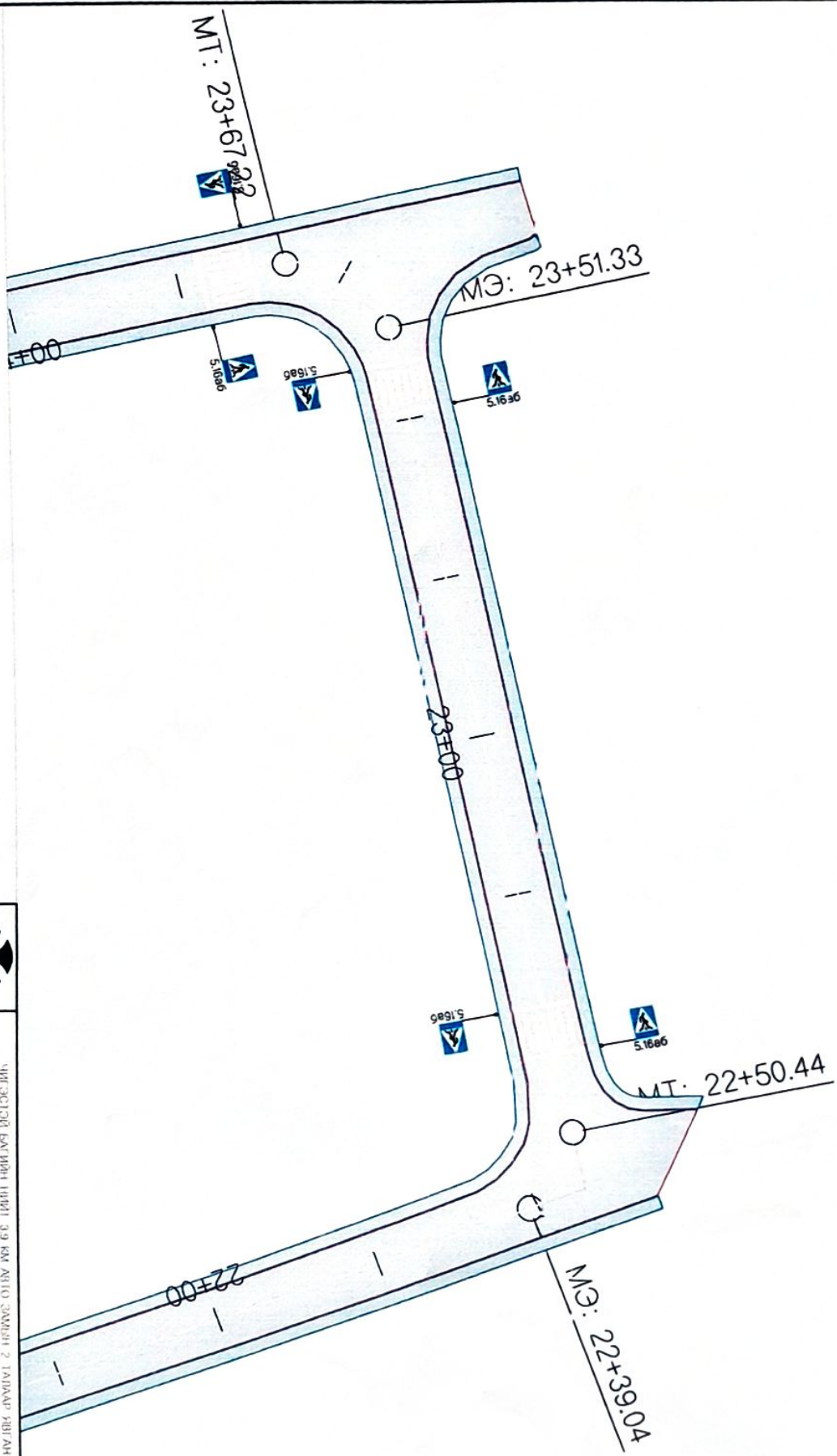
13

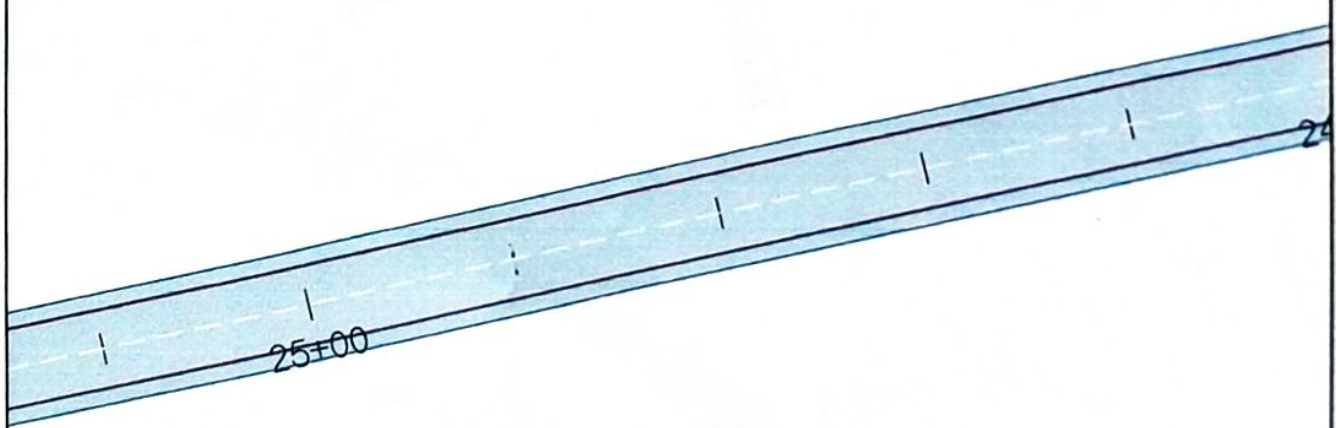

 <p>“Шингүүсн” ХХК Увс хот, 6711 с/р адрес хаягуудыг төлөөлж</p>		<p>ЧУТ ЭСЭГТЭЙ БАЙРНИЙ ГИЙЭЛТ 3.9 КМ АШИГ ЗАМБАН 2 ТАЙВААР ӨРГТ АН ХҮНИЙ САМ, ДИВУУН, ЗАНГАЛ, ЗУРАГ, ТОСГОЙ ЕДИНБЭРЭГЭЭВЭЙЛЭХ АЖАЙН</p>		<p>А3</p>	
Зургийн нэвчлэл	А.Оюунбат	Масштаб	1:500		
Шинжлэх үндэслэл	И.Бат-Сүлжид	Хүндийн хэмжээ	6х	21	
Гарын үсэг		Мөхөөрсөн өдөр	2022	05	22
Тайлбар	ДЭВЭГТЭЙ ЗУРАГ	Хүндийн хэмжээ	6х	21	



 <p>МОНГОЛ УЛАСЫН ХУВИЙН ЗАСАГ ДЭГЭЭС Урвувчланг ХХК</p>		<p>Урвувчланг Хувийн хэвц Шилэгдсэн Шилэгдсэн</p>		<p>А.Оюунболор Н.Бат-Сүрэн У.Дорнооцол</p>		<p>МОНГОЛ УЛАСЫН ХУВИЙН ЗАСАГ ДЭГЭЭС Урвувчланг ХХК</p>		<p>МОНГОЛ УЛАСЫН ХУВИЙН ЗАСАГ ДЭГЭЭС Урвувчланг ХХК</p>	
<p>ЧУЛГАЦГАЙН ГЭВЭЙН НЭЭЛТ 2.9 КМ АНТОН ТАМХАЙН 2 ТАНГАД ИРГЭЛИЙН ХУВИЙН ЗАСАГ ДЭГЭЭС 2022/2023 ОНЫ 10 СЭДЭВ ТӨСВИЙН ДЭГЭЭС 2022/2023 ОНЫ 10 СЭДЭВ</p>		<p>Урвувчланг Хувийн хэвц Шилэгдсэн Шилэгдсэн</p>		<p>А.Оюунболор Н.Бат-Сүрэн У.Дорнооцол</p>		<p>МОНГОЛ УЛАСЫН ХУВИЙН ЗАСАГ ДЭГЭЭС Урвувчланг ХХК</p>		<p>МОНГОЛ УЛАСЫН ХУВИЙН ЗАСАГ ДЭГЭЭС Урвувчланг ХХК</p>	
<p>МОНГОЛ УЛАСЫН ХУВИЙН ЗАСАГ ДЭГЭЭС Урвувчланг ХХК</p>		<p>МОНГОЛ УЛАСЫН ХУВИЙН ЗАСАГ ДЭГЭЭС Урвувчланг ХХК</p>		<p>МОНГОЛ УЛАСЫН ХУВИЙН ЗАСАГ ДЭГЭЭС Урвувчланг ХХК</p>		<p>МОНГОЛ УЛАСЫН ХУВИЙН ЗАСАГ ДЭГЭЭС Урвувчланг ХХК</p>		<p>МОНГОЛ УЛАСЫН ХУВИЙН ЗАСАГ ДЭГЭЭС Урвувчланг ХХК</p>	

1/3

Масштаб: 1:200
 2022/2023 ОНЫ 10 СЭДЭВ
 2022/2023 ОНЫ 10 СЭДЭВ

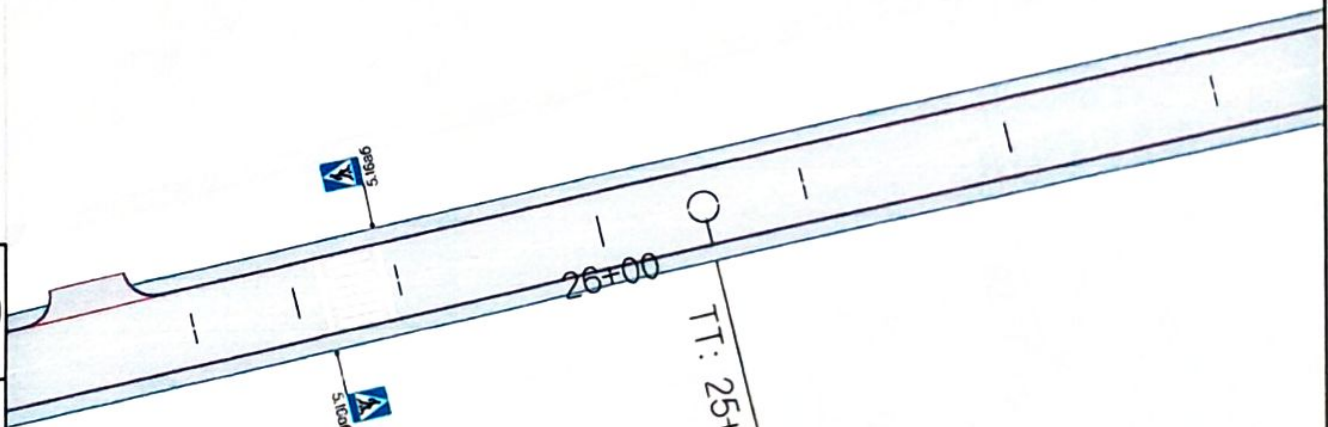



 МНХМ АТ ЖЭО
 ҚАЗАҚСТАН РЕСПУБЛИКАСЫ
 АУТОНОМИАЛЫқ АКАДЕМИЯСЫ
 "Жолдар және құрылыс" АҚ

Сүгілген нұсқа: А.Омарқалиев
 Тірлендірген: Н.Елші-Шығай
 Ізденген: А.Сұлтанбаев

ҚАЗАҚСТАН РЕСПУБЛИКАСЫ АУТОНОМИАЛЫқ АКАДЕМИЯСЫ
 "Жолдар және құрылыс" АҚ
 ЖЕБЕСІП СҮРПА
 ІІІІІІІ ІІІІІІІ

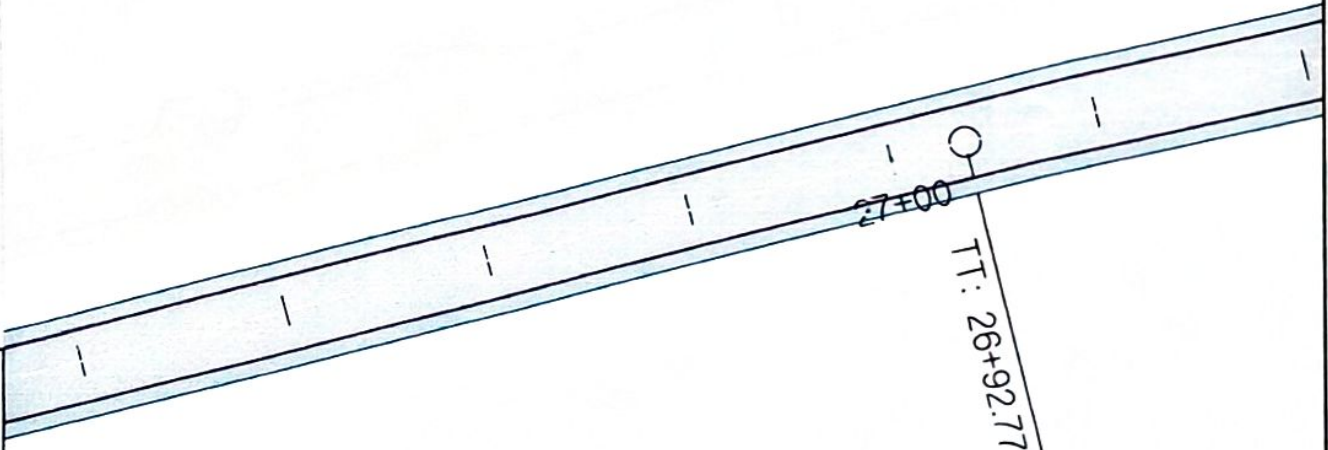
Мәжіліс № 1409
 19
 2022/11 Қап



10. хой. т.д.д. 5.р
 хэрэгсэл хийгээд
 1 хувиар
 "Шилүүсний" ХХК

ЧӨЛӨӨСӨЙ ГАЗАРИЙН НИЙТИ 3.0 км АРТО ЗААЛШИ 2 ТАЙЛААР СЭЙЛЭЛЭЙ ХҮТЭЙН ЗАМ, ДҮГЭЙН ЗААЛШИ ЗЭВЭШ СЭРҮҮ ТӨСӨЛИЙ БОИРСӨГӨӨГҮЙЛЭХ АЖАЙН	
Зурвалжын нэр	А.Оюунсүх
Гүйцэтгэсэн	Н.Бат-Сүрэн
Шалбарсан	З.Сүрэнбат
ДЭБСЦЭР ЗҮРГАЙ Илалт: 06/22	

Масштаб:	1:500
Үзэж авсан өдөр	20
Аж	27
2022/11 Сур	

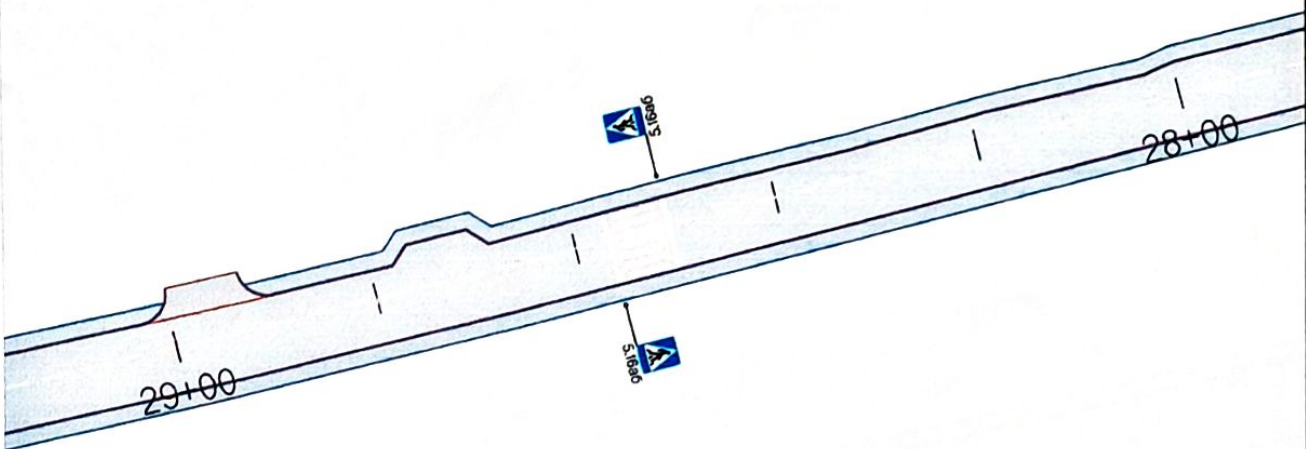

УБ ХОЛ БТЛ 5-Р
МЭХЭД АЖИРГАА
ТҮРЛӨК
"Тийгүүсэр" ХХК

Үндэстэй явц Үйлдвэрлэл Шилэг ажил		А.Омговдалах Н.Бат-Сэлэнэ З.Сэвжидориг		Үйлдвэрлэл Шилэг ажил		2022.05.15 21 27	
ҮНДЭСЛЭГ БАЙРНИН НЭЭЛТ 3.9 КМ АУТИО ЗАМЫН 2 ТАНДАА ХЭРГЭЛТ ХҮНИЙ ЭМЛ, ДИВУУН НҮЭЛТ ЗАМЫН ЗУВГАЛ /ГОСДИ КОИТЕКСТУУЛАХ АЖАЛТ				ЛЭВЭЛСЭР ЗУВГАЛ Шилэг ажил 08/22		Л/3	

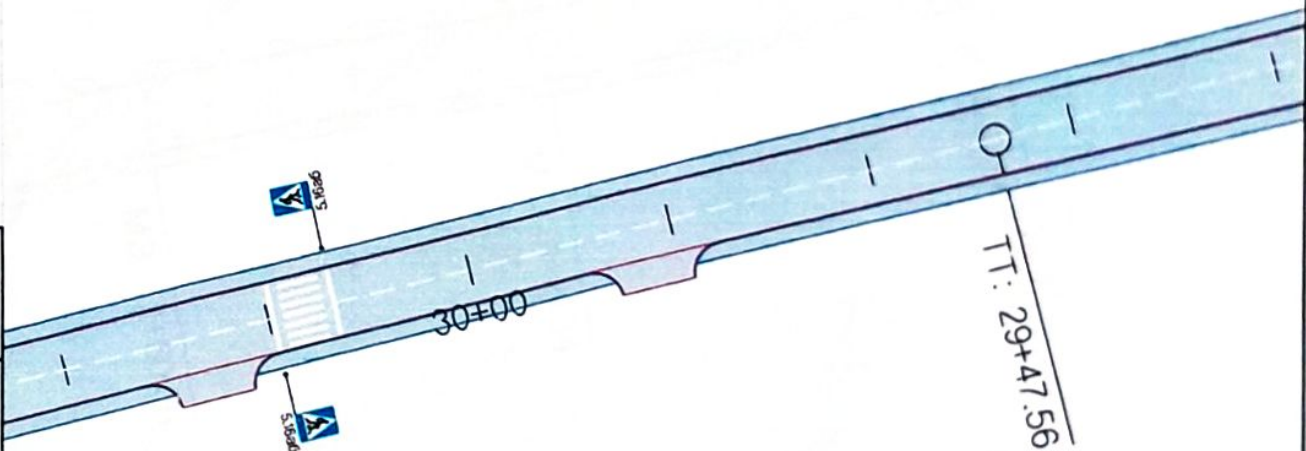

МОНГОЛЫН
ХЯМГААРГА
ХАМГААГАХ
ХАМГААГАХ
ХАМГААГАХ
ХАМГААГАХ
ХАМГААГАХ



Урьдчилсан
Төлөвлөгөө
Төлөвлөгөө

А.О.О.О.О.О.О.
Н.О.О.О.О.О.О.
С.О.О.О.О.О.О.

МОНГОЛЫН
ХЯМГААРГА
ХАМГААГАХ
ХАМГААГАХ
ХАМГААГАХ
ХАМГААГАХ

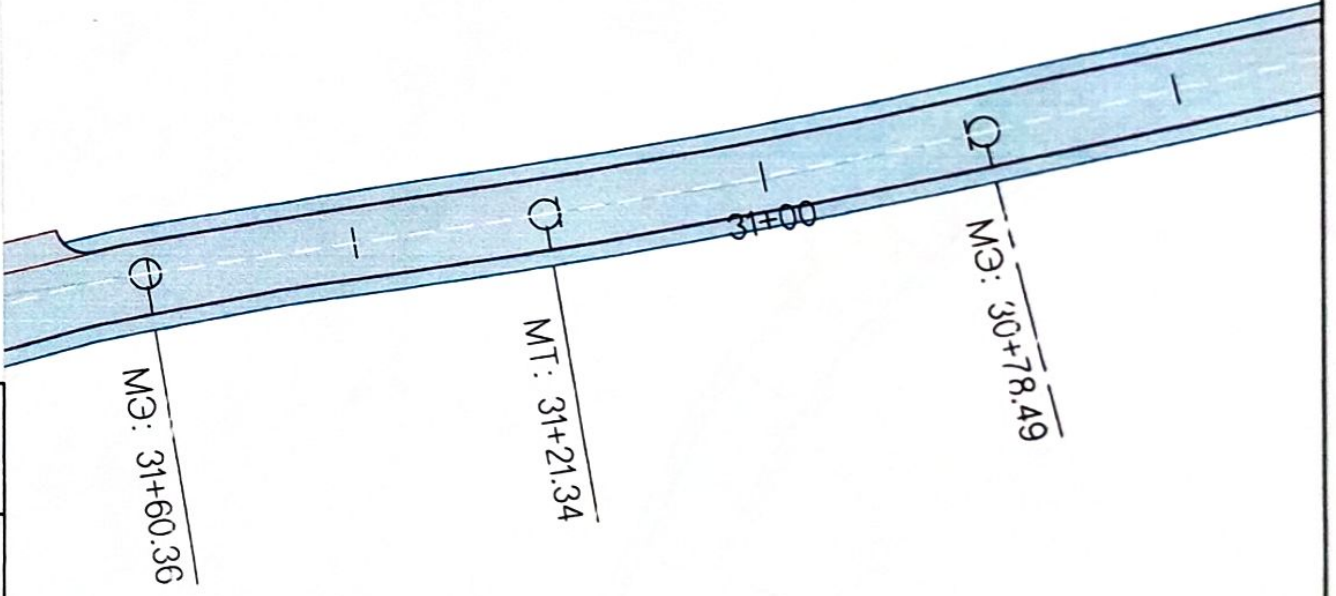
Масштаб: 1:500
Ан: 22
2022-ийн Сая



Зургийн нэр		Хүчингэмж		Масштаб	
Хүчингэмж		Хүчингэмж		1:500	
А.Оюунгарцук		Н.Бат-Эрдэнэ		23	
3.Сурталчил		3.Сурталчил		27	
 		ДЭДС-ЭР ЗУРГАА Цахир 09222		2022/11 Саяр	
ЦЭРЭСГЭЛЭЭ БАТГАЙН НИЙТ 3.0 КМ АУТИО ЗАВАХАН 2 ТАЛГААД ЗАВГААТ ХҮНИЙН ЭМЛ. ДИВУУНГЭМЖИЙН ЗУРГАА ТӨСӨДИЙН ХӨНДӨРӨГӨӨМӨӨНДӨН АЖИРАГ		Д.3			

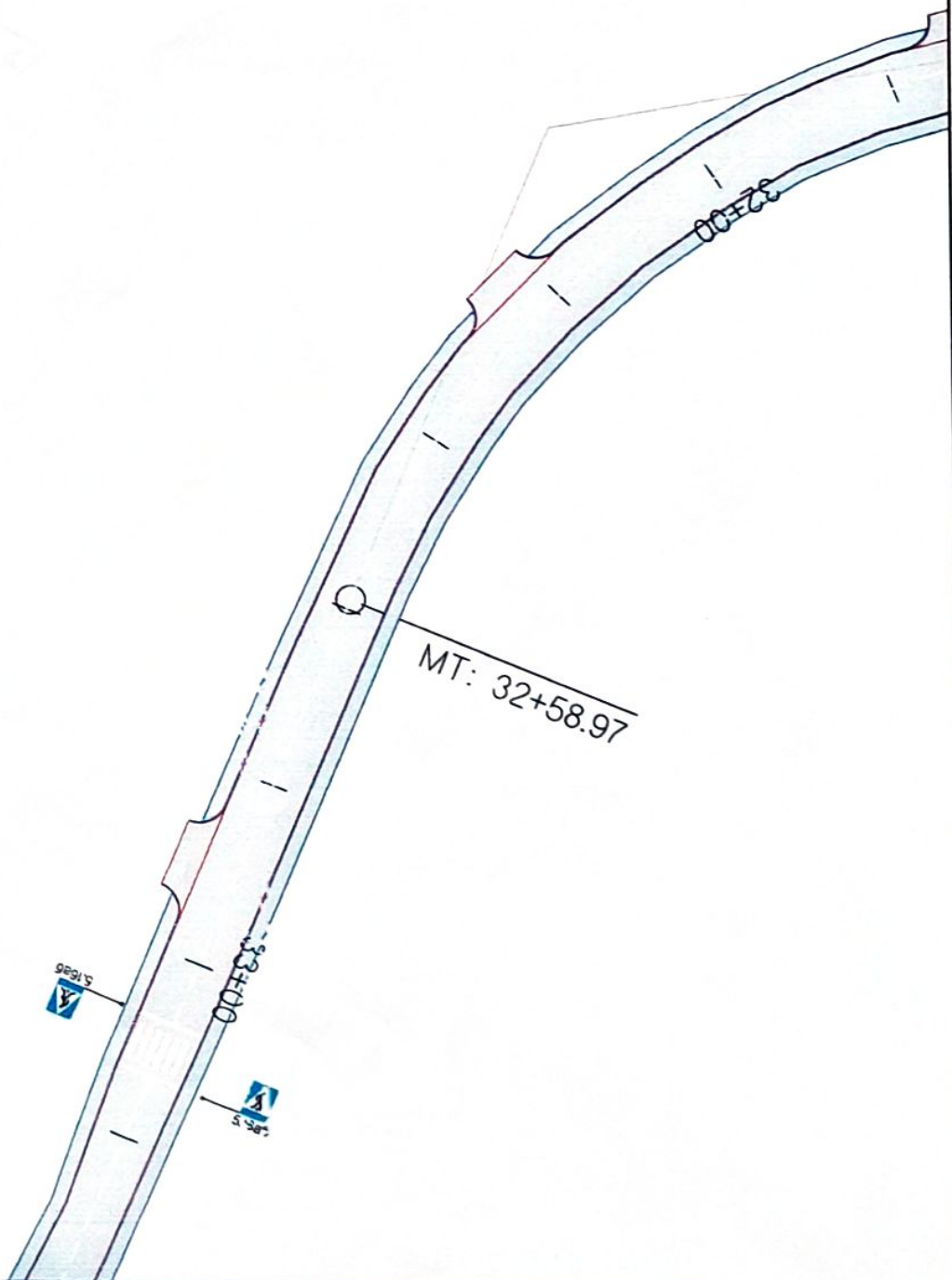

№ 201-Б/15-0
 Жарғы Ақпарат
 Түрлері: XXX

ҚАҒАЗДЫҢ БАТЫРЫН ИМБИ 30 КМ АВТО ЖОЛЫН 2 ТАЛМАҚА БИЛГІЛІ
 ХАТТЫҢ ЖАЛ. ПИЛУЫН ТАҚЫМДЫ АУРАТ (ҚОСЫЛ ІЗДІСТЕРГЕ) АҚШЫ
 Сұрылым жүйесі А.О.Аманжол
 Еңбектің негізі Ибраһимов
 Шарттар 3-Сұрылым

ЖАРҒЫ АҚПАТ
 Шығару 00022

Масштабы: 1:500
 № мөл: 00000
 ҚАЗ 24 77
 ҚОЗҒАЛҒАН

113

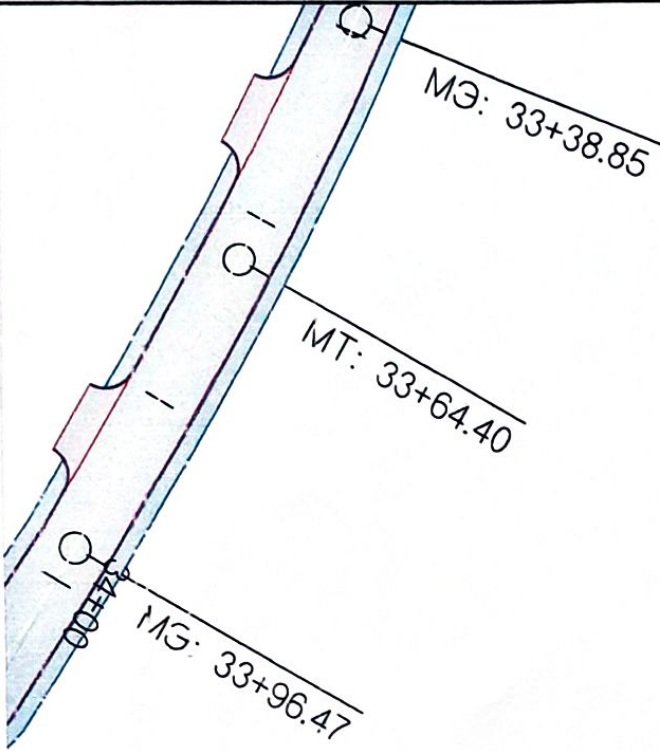

ҚАТІСТІҒІН БАҒЫНДЫ ИМНІ 3.9 КМ АҒТІО ЗАМАНД 2 ТАУАРА БІТІЛІ- ХТІНІ ДАМ ДІҒІНІ ДАМУАТ СІПАУ-ТООСОИ ІЗНІКЕРІТІЛІС АҚҚАИ			
Зерттеу нәтижесі	А.Орманбаев	И.Сәт-Сәдуақас	3.3.2023жылдан
Ғылыми жетекшісі			
Исполнитель	ИЗРАСІТІР СІПАУАТ	Ишара: 06/22	
Масштаб: 1:500	Жұмыс күні	25	2022ж. Сәу
А3	27		

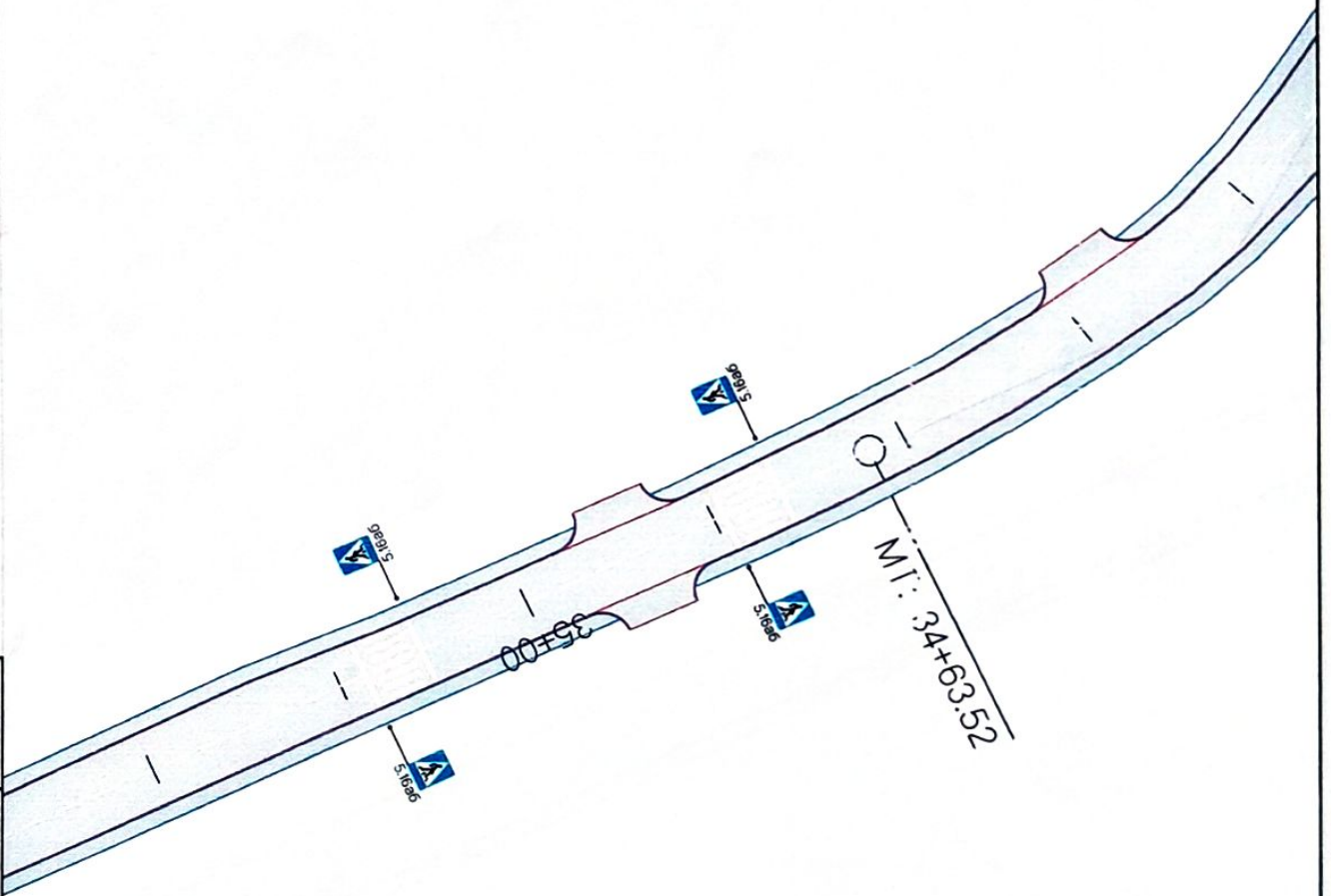

ՎԻՃԱԿԱՆ ԲԱՆՈՒՄԻ ԻՐԱՆԻ 3.9 ԿՄ ԱՐԴՈ ՅԱՆՔԻՆ 2 ԿԱՐԱՐ ՔՐԻՂԻ
ՄՈՒՐԻ ՅԱՎ. ԸՆԴՄԻՆ ԳԱՅԱՐԻՆ ՅՐՄԱԼ ԵՐԵՎԱՆԻ ԲՈՐՇՈՒ ԲՈՒՐՈՒՆԿԱՐԱՅՈՒՄԱՆ ԱԿՏԻՆ

Տարրերի մակ	Ա.Օրհմանյան
Բարձրագույն	Նիկոլ Չալոյան
Ստանդարտ	3.Յրչանյան

Ստորագրություն: *[Signature]*

ԼՈՅՑԻՑ ՅՐՄԱԼ

Ուժեղացում: 06/22

Տեսակ: 1:500

Մաս: 26

Ըրկություն: 27

2022 թ. ՇԻՄ

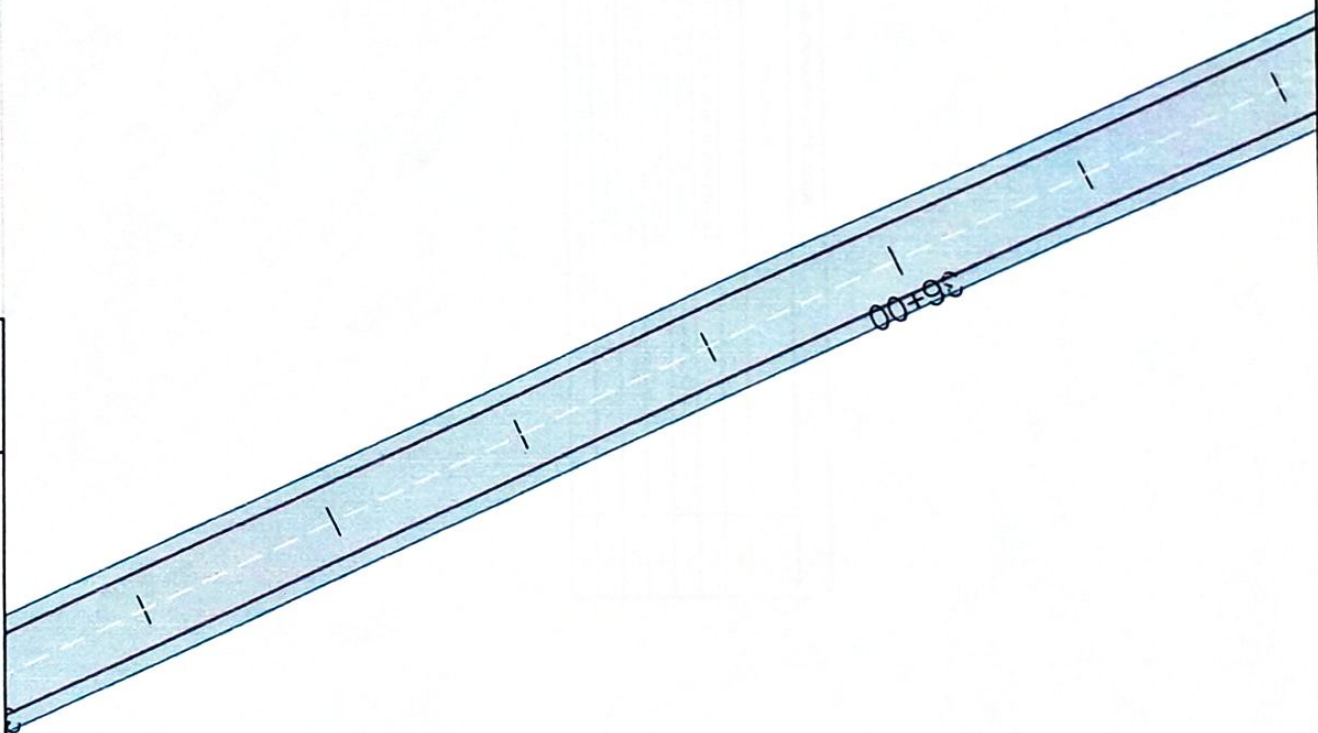

ҚАЗАҚСТАН РЕСПУБЛИКАСЫ АРНАУЫ АКАДЕМИЯСЫ
Техникалық АНКА

СІМІСТІКІН ПАЙИМІ ПАТІ 20 КМ АЛТО ЖАҚЫН 2 ТАНДАП СІРІАІ
ХУНІДІ ЖАМ. ДІТІУНІ ЖАМІЛІ СІРІАІ ТАСҚОІ ҚОШҚОСҚЫУАҚ АҚЫДІ

Сұрағын нәсі А.Оңғарықұқ
Түгілігісіні Н.Бәні Әзіреті
Шірісіні С.Шірісіні

ЖЕКСІ СІР СІРІАІ

Шірісіні 06/22

Масштабі: 1:500

ҚА 27 27

2022ші С.Қ.

0-15M ТӨМӨРБЕГТӨН ДИТҮН ХООНОЙ		ХҮҮЛЭГЧНИЙ ДИТГААР
№	ЗҮРГИЙН НЭР	т/б
1	ЗҮРГИЙН ЖАГСААГИ	т/б
2	0-15M ТӨМӨРБЕГТӨН ДИТҮН ХООНОЙН ЕРӨНХҮЙН САЙДААИ	2/16
3	0-15M ТӨМӨРБЕГТӨН ДИТҮН ХООНОЙ, ТОГИГОЙ, ДАМЖИУ, АНДСНИ ЦЭТГЭЭНИ БЕТОНУ ХИЙЛ	3/18
4	0-15M ТӨМӨРБЕГТӨН ДИТҮН ХООНОЙ, ТОГИГОЙ, ДАМЖИУНЫ АРМАЛТУРГААИ	4/16
5	0-15M ТӨМӨРБЕГТӨН ДИТҮН ХООНОЙ, АНДСНИ ЦЭТГЭЭНИ БЕТОНУ АРМАЛТУРГААИ	5/16
6	0-15M ТӨМӨРБЕГТӨН ДИТҮН ХООНОЙ, ЦЭТГЭЭНИЙН МАНД АРМАЛТУРГААИ	6/16
7	0-15M ТӨМӨРБЕГТӨН ДИТҮН ХООНОЙ, ЗААДАС БЕТОНУ ХИЙЛ АРМАЛТУРГААИ	7/16

 <p>УС ХОЛ ГЭЛ 5-Р ХӨӨД АЖАЙГЗЭН ТӨСӨМ</p>		<p>ЧИГЭСЭЙ БАРИНГ НЭЭТ 30 КМ АНТ ОЗГААНИ 2 ТАЛААР ЭВЭЛН ХҮНИЙ ЭМД, ДИТҮН НЭЭН ЗАНХАГ АРГАЛ 1-ЭСЭН БОНСЕРСЧУУДАХ АЖАИ</p>		<p>МАШИНАС</p> <p>№ шат Хуудс Өгж Хура</p> <p>A3 1 6</p>	
<p>Зургийн нээх</p> <p>1. ҮНДЭСЭН Шаргал</p>	<p>А.Омгонголз</p> <p>11.601 - Эвэлс</p> <p>3. 2022.06.22</p>	<p>0-15M ТӨМӨРБЕГТӨН ДИТҮН ХООНОЙ 30/15/16 КМ/ТӨМӨН</p> <p>Шууд: 06/22</p>		<p>2022.06.22</p>	
<p>“Төлүүсүн” ХХК</p>					

ОТЛОЛ А-А (ЛК0-06.80)

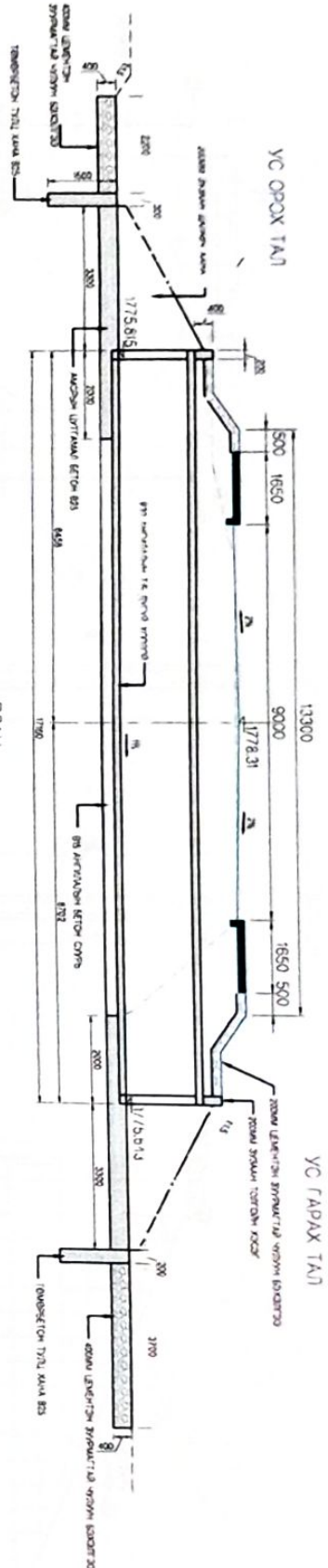

УС ГАРДАХ ТАЛ

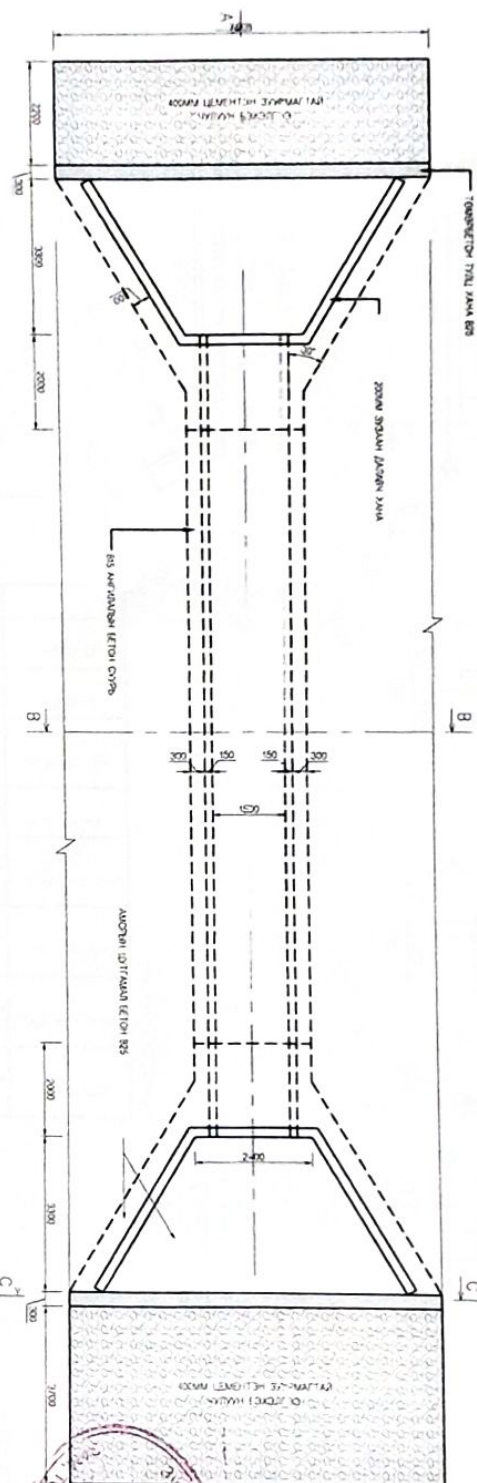

ОТЛОЛ В-В

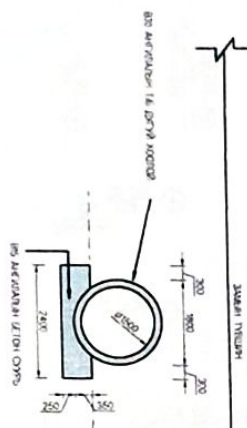

ОТЛОЛ С-С

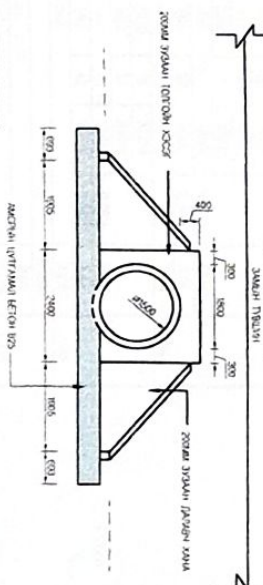

№	Бэлгэц	Төрөл	Үр	Тайлбар
Хоолой 1	ЛК 3+16	2.5х2.0х2	Тооцгоор	Шинээр хийх
Хоолой 2	ЛК 7+80	ø1.5м	Тооцгоор	Шинээр хийх
Хоолой 3	ЛК 10+06.8	2.0х2.0		15 Хоолойг цэвэрлэх
Хоолой 4	ЛК 10+87	У/Знд/75		14 Хоолойг цэвэрлэх
Хоолой 5	ЛК 22+12.2	0.7х0.75		
Хоолой 6	ЛК 23+17			

УБ ХОТ ГЭГЭЙН 5-р
ХААНЫ АРХИТЕКТИН
ТҮВЭЭН
“Шилүүсчиг” ХХК

Урьдчилж өгөг Гүйцэтгэсэн Шуудангийн Хүндэтгэсэн	А.Омниевийн Н.Бат-Шүлээн А.Эрдэнэ-дэл	ДИЭН ТАСГААРЫН ДЭВЭН ХООНДИ ӨРӨГӨЙН ДЭВЭН	Шилдэг: 06/22	ТӨХ
<p style="font-size: 10px; margin: 0;">ХААНЫ АРХИТЕКТИН ТҮВЭЭН “ШИЛҮҮСЧИГ” ХХК</p> <p style="font-size: 10px; margin: 0;">УБ ХОТ ГЭГЭЙН 5-р ХААНЫ АРХИТЕКТИН ТҮВЭЭН “ШИЛҮҮСЧИГ” ХХК</p> <p style="font-size: 10px; margin: 0;">ДИЭН ТАСГААРЫН ДЭВЭН ХООНДИ ӨРӨГӨЙН ДЭВЭН</p> <p style="font-size: 10px; margin: 0;">Шилдэг: 06/22</p>				<p style="font-size: 10px; margin: 0;">МАСВИЛД: 0-109</p> <p style="font-size: 10px; margin: 0;">№ ХУИЛ: 2002/01-194-009</p> <p style="font-size: 10px; margin: 0;">А/А: 2</p> <p style="font-size: 10px; margin: 0;">2002/01-С/Д</p>

ТАЙЛБАР

1. ЭХЭРТ ТӨГӨӨЛӨН АЖААЛАХ БҮГД БҮХ ХААНЫГ ТАХСАН ГЭГЭЙН ОРХС
2. ГЭГЭЙН ОРХС, ДЭВЭН ХААН АН БА ТУЛ ХААН ГЭГЭЙН ОРХС, ХААНЫ ХААНЫГ ТАХСАН ГЭГЭЙН ОРХС
3. ХААНЫ ОРХС БОЛОН АЖААЛАХ БҮГД БҮХ ХААНЫГ ТАХСАН ГЭГЭЙН ОРХС
4. ХААНЫ ОРХС БОЛОН АЖААЛАХ БҮГД БҮХ ХААНЫГ ТАХСАН ГЭГЭЙН ОРХС
5. ХААНЫ ОРХС БОЛОН АЖААЛАХ БҮГД БҮХ ХААНЫГ ТАХСАН ГЭГЭЙН ОРХС
6. ХААНЫ ОРХС БОЛОН АЖААЛАХ БҮГД БҮХ ХААНЫГ ТАХСАН ГЭГЭЙН ОРХС
7. ХААНЫ ОРХС БОЛОН АЖААЛАХ БҮГД БҮХ ХААНЫГ ТАХСАН ГЭГЭЙН ОРХС
8. ХААНЫ ОРХС БОЛОН АЖААЛАХ БҮГД БҮХ ХААНЫГ ТАХСАН ГЭГЭЙН ОРХС
9. ХААНЫ ОРХС БОЛОН АЖААЛАХ БҮГД БҮХ ХААНЫГ ТАХСАН ГЭГЭЙН ОРХС
10. ХААНЫ ОРХС БОЛОН АЖААЛАХ БҮГД БҮХ ХААНЫГ ТАХСАН ГЭГЭЙН ОРХС

ТӨГӨӨЛӨН

БЭ АРГАЖИЙН ГЭГЭЙН ОРХС
БЭ АРГАЖИЙН ГЭГЭЙН ОРХС
БЭ АРГАЖИЙН ГЭГЭЙН ОРХС



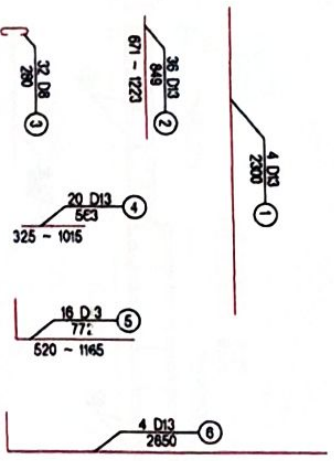
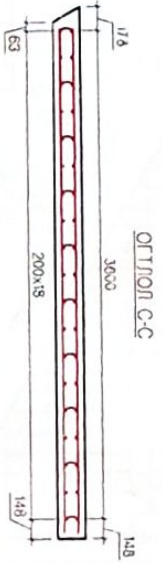
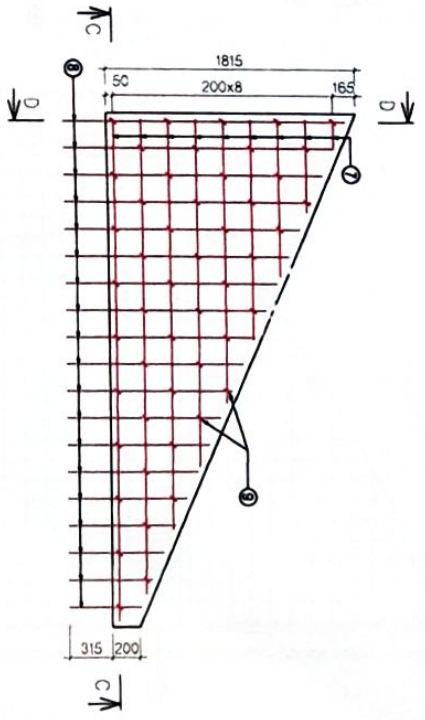
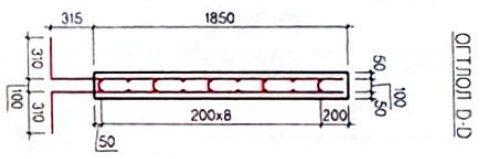
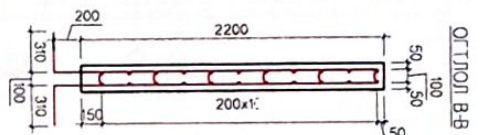
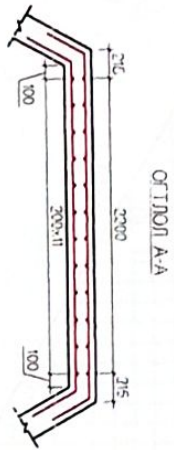
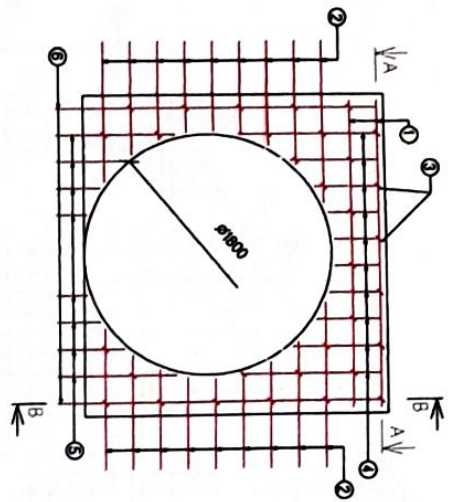

№	Шилбэ №		Диаметр	Нэгж үрт (м)	Тоо ширхэг	Нийт үрт (м)	Нэгж жин (кг/м)	Нийт жин (кг)	Бетон (м ³)
	1	2							
1	2	3	4	5	6	7	8	9	
1	13	2300	4	8200					
2	13	848	36	30664					
4	13	563	20	11260					
5	13	772	16	12352					
6	13	2650	4	10600					
Нийт			73976		8990	0.395	7160	3.54	0.548
3	8	280	32	8960					
Нийт			31724						
7	13	2000	10	60000					
8	13	1596	38	60648					
Нийт			91872			0.995	97.28	4.28	0.81
9	8	280	49	13720					
Нийт			13720			0.395	5.42	0.28	
Нийт			17924				0.90	0.80	
Бусад үлдэгдэл		0.5%							
Нийт			18024					1.38	

МАТЕРИАЛЫН ХҮҮНЦЭГТ

(1кг жинд нь дараах)

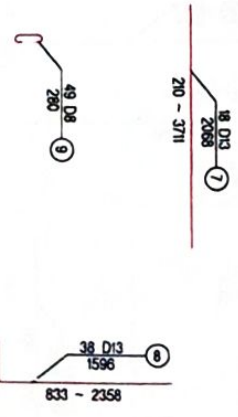

Хөгжлийн үйлчилгээний үйлдвэр
Увс хот (Ув) улс
Ажлаа хийгчдийн
Түргэлж

ЭНГЭЖТЭЙ БАДНИЙН НӨӨТ ҮЭ ГЭЖ АЛТГА ЗАМНАД 2 ТАВДАР СӨГЛӨЛ
ХҮНИЙ ЗАЛ, ДЭГҮЙН ЗАМНЫ ЗУРАГ ГЭСЭЛТ БОЛСОНСОНУУЛАХ АЖИЛ

Урьдчилсан төсвийн үнэ
Түргэлж
Шалтгаан

А.Самбууриа
Н.Евт. Түвшин
З.Түвшинболд

Увс хот (Ув) улс
Ажлаа хийгчдийн
Түргэлж

Шалтгаан

ТӨХ

2022/11 С-С

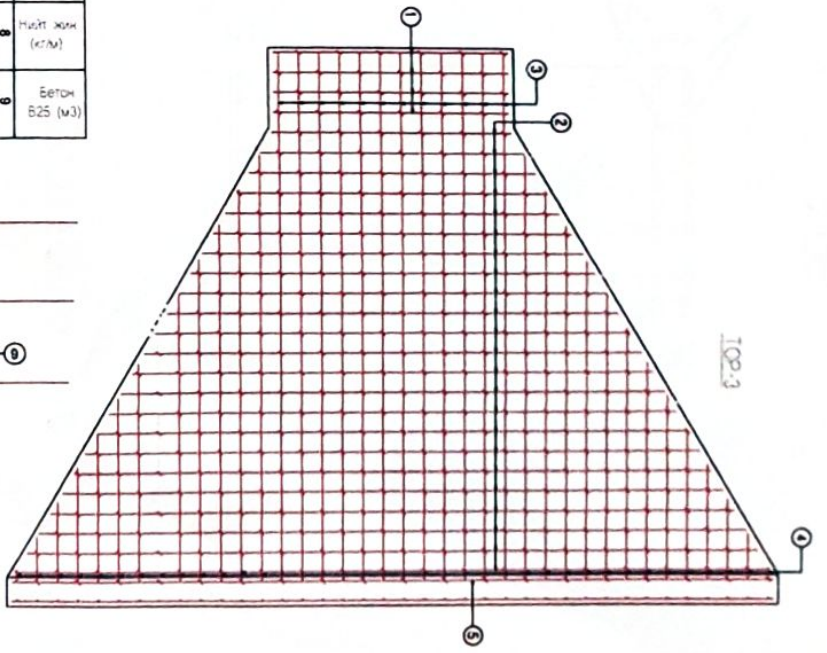
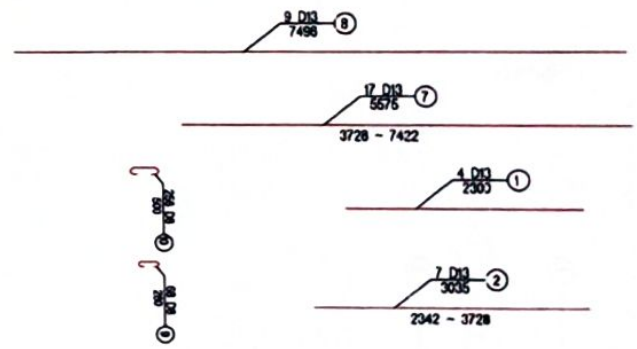
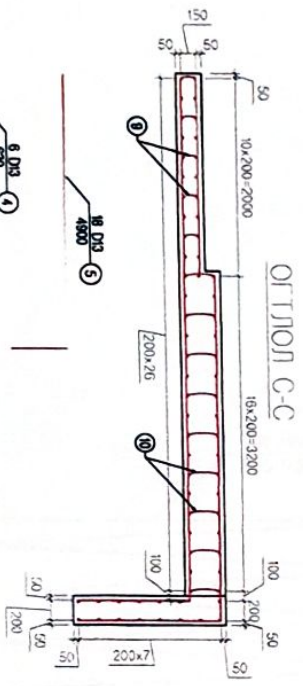
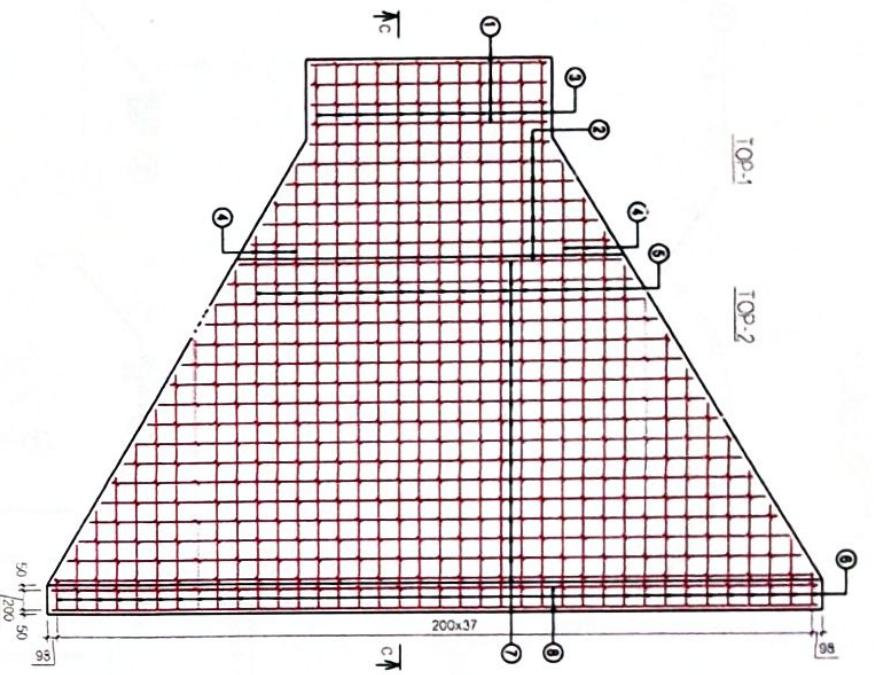

Top №	Шаржа №	Диаметр	Җақыт ұрты (м/м)	Тоо шығарыс	Җақыт ұрты (м/м)	Җақыт жак (к/м)	Җақыт жак (к/м)	Бетон B25 (м3)
1	2	3	4	5	6	7	8	9
1	1	13	2000	4	9200			
2	2	13	3035	7	21245			
3	3	13	2000	12	24000			
4	4	13	830	6	3780			
5	5	13	4800	18	86200			
6	6	13	3278	20	65560			
7	7	13	5575	17	94775			
8	8	13	7498	4	67404			
9	9	13	2300	4	9200			
10	10	13	4882	23	112286			
11	11	13	6400	12	76800			
12	12	13	3298	28	65748			
13	13	13	7498	6	44976			
Җақыт					703724	0.995	698172	
Бетон					18040	0.006	68.08	
Җақыт					147940		157.8	
Җақыт					703724		3.78	
Җақыт					147940		70.59	
Җақыт					703724		12.34	

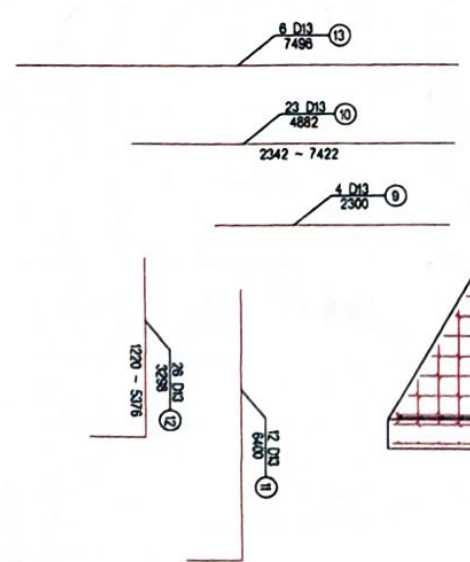

МАТЕРИАЛДЫҢ ХҲҲАҲАТ



«Тилуыше» ЖШС

ҖАҲАТТЫҢ АҲАТЛАШТЫРЫШ

ҖАҲАТТЫҢ АҲАТЛАШТЫРЫШ

ҖАҲАТТЫҢ АҲАТЛАШТЫРЫШ

ҖАҲАТТЫҢ АҲАТЛАШТЫРЫШ

ҖАҲАТТЫҢ АҲАТЛАШТЫРЫШ

ҖАҲАТТЫҢ АҲАТЛАШТЫРЫШ

ХӨЙЛӨНН ОЛТИЛОЛ

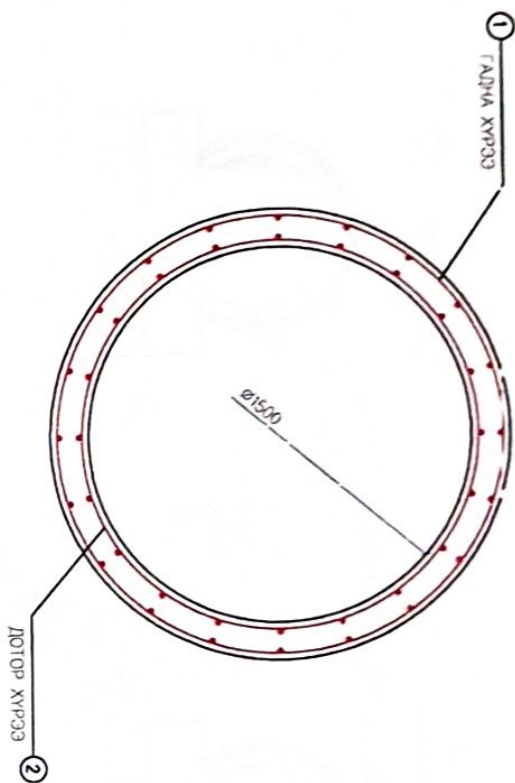

ДАГУУ ОЛТИЛОЛ

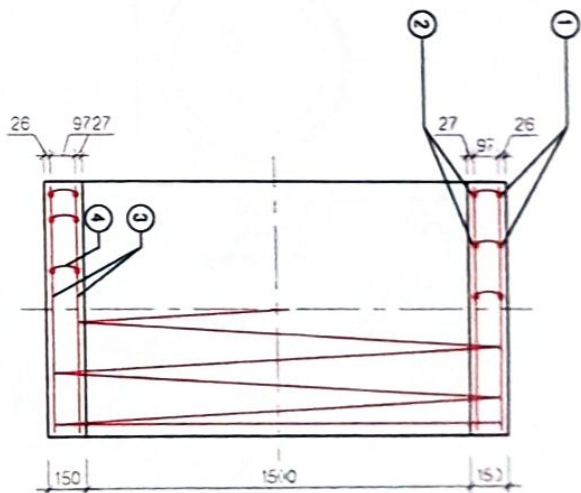

МАТЕРИАЛЫН ХҮСЧЭЛТ

No	ДИАМЕТР (мм)	УРТ (мм)	ТОО	НИЙТ УРТ (м)	НЭЭЖ ЖИЛ (кг/м)	НИЙТ ЖИЛ (кг)	БЕТОН (м ³)
1	D 10	47420	1	46.7			
2	D 10	42080	1	42.1			
		ДҮН D 10		88.8	0.560	49.73	
3	D 6	960	40	38.4			
4	D 6	150	80	13.2			
		ДҮН D 6		55.1	0.395	20.38	
				НИЙТ		70.11	
				БООХ ҮЛЭС	0.5%	0.35	
				НИЙТ		70.46	0.72

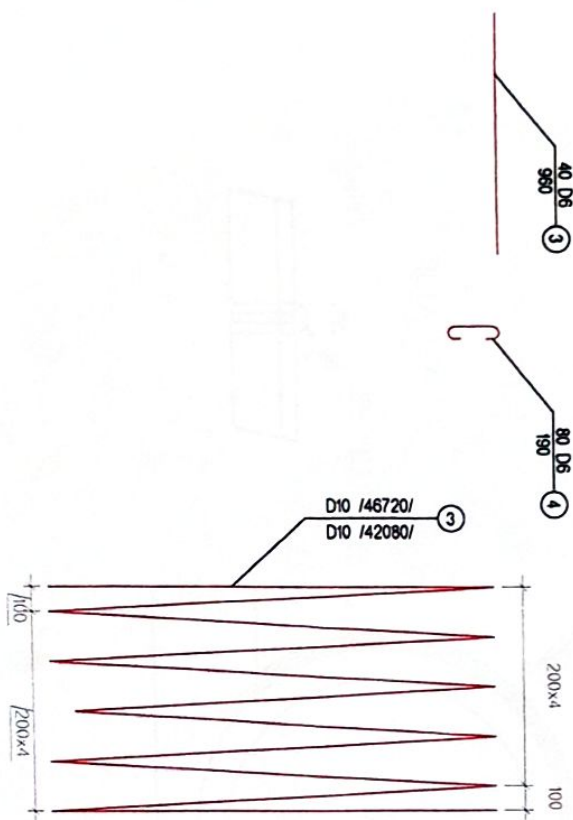

Увс хот улс д.р. хөгжсө ажиллагай туслах "Элүүс" ХХК

ХИТЭЭСЭДЭГ ГАНДИН НЭГДЭГ 330 КМ АНДТЭГ 2004-2011 ТАЙЛАНД БИРГЭЛЭИ ХҮНИЙН ӨМӨГ, ДҮН ҮНДЭГ ЗЭВЭШЭГ СЭРҮЭГ /ОСГОЛ БОЛОНГОЛГУУЙДАХ АЖИЛ

Зургийн нэвч: А.Орхонболор
 Үндэслэл: Илтэвч Зөвлөсөн
 Шалтгаан: 3.Эргэлдэсний

О.САН ИКЭЭН ДЭГ ДЭГЭГ ХӨНӨӨГ
 ҮНДЭМЭЛЭГ
 Илтгэгч: 06/22

Тайл

МАКСИМУМ: 0-0.2м
 ҮНДЭМЭЛЭГ: 5
 АЗ: 5
 2022/11 С-р

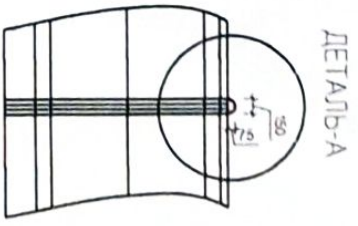
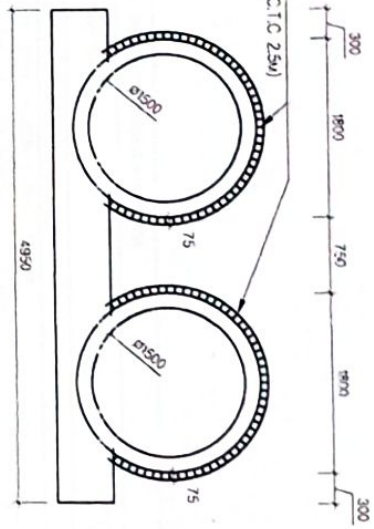
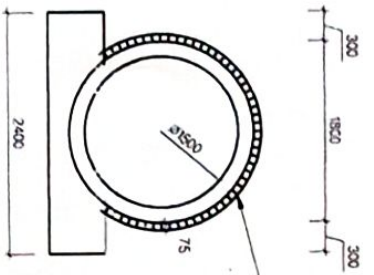

ДЕТАЛЬ-А

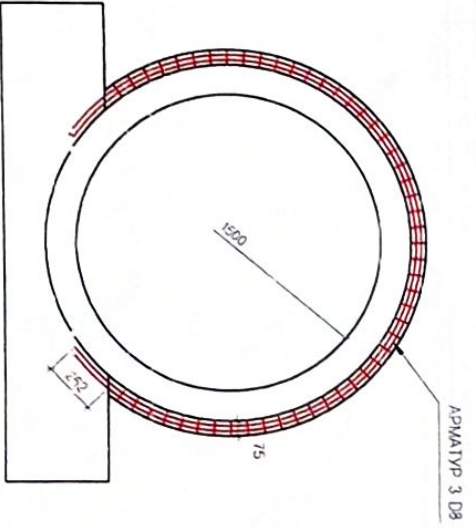
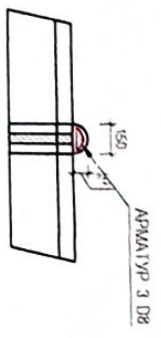

ХАМЖАЭ (mm)	ТОО ХАМЖАЭ
D=1500	БЭТОН ЗУВРЫЛГ (1:3) х3
ДАН ДИГҮЙ ХООЛОН	АРМАТУР кг
7 х 14; 12 х 14; 16 х 16	0.04
	0.08
	1/14

(НОГ ЗААДАС)

	Ур. хэл: МУД Б.Р. Хэлсэл: Ажлын үйлдвэр Түлээх	ЦАГАСНЫ БАРИЛГАНИЙ НИЙТ 3.9 КМ АНГА ЗАМДАН 2 ТАЛААР ВЕРТАЛ ХУВИЙ ЭМН, ДИГҮЙН ЗАМДАН ЗУВЛЫГ ТООСОН БОЛЖОЛГОУЛАХ АЖИЛ	МАСШТАБ: 0:1:50 рн гол үлдэц: 5/16 хуви А3 6 5
	Зургийн нэвч Гүйцэтгэсэн Шалбарсан	А.Очирбат Н.Бат-Эрдэнэ З.Эрдэнэбат	ДИГ 0408/05/01/001 ЗУВЛЫН ГАРГАЛ НЭМЭГЛЭЛ
Тиймүсийн ХХК		Цэцэр: 56772	2022/11 Сая

6		ХҮҮДАСЧ ДЭГ ААН
No	ЗЭГЭЙН НЭР	
1	ЗЭГЭЙН ЖАГСМАЛ	7/8
2	Г0-20ММ2 ТӨМӨРБЕТОН ДЭВЭВЛЖИН ХООНОН ЕРӨНХӨН БАЙДАЛ	7/8
3	Г0-20ММ2 ТӨМӨРБЕТОН ДЭВЭВЛЖИН ХООНОН АЖЛЫН ТОО ХАМЖСЭ	2/8
4	Г0-20ММ2 ТӨМӨРБЕТОН ДЭВЭВЛЖИН ХООНОН ХИЙЛ АРМАТУРЛАЛТ	4/8
5	Г0-20ММ2 ТӨМӨРБЕТОН ДЭВЭВЛЖИН ХООНОН ДАВАГЧНЫ ХИЙЛ АРМАТУРЛАЛТ	5/8
6	Г0-20ММ2 ТӨМӨРБЕТОН ДЭВЭВЛЖИН ХООНОН ТОЛГОН ХИЙЛ АРМАТУРЛАЛТ	6/8
7	Г0-20ММ2 ТӨМӨРБЕТОН ДЭВЭВЛЖИН ХООНОН УС ОРХ ТАНХН ХҮРЛ САНГУУЛГАЧ ААДМН ХОРГОСОН	7/8
8	Г0-20ММ2 ТӨМӨРБЕТОН ДЭВЭВЛЖИН ХООНОН ХҮРЛ САНГУУЛГАЧИН ХИЙЛ АРМАТУРЛАЛТ	8/8

 <p>МОНГОЛ УЛАС ХААНГАЙ АХУЙН ТӨСӨВ</p>	ҮНДЭРХӨН ХҮҮДАСЧ ДЭГ ААН	
	ҮНДЭРХӨН ХҮҮДАСЧ ДЭГ ААН	ҮНДЭРХӨН ХҮҮДАСЧ ДЭГ ААН
ҮНДЭРХӨН ХҮҮДАСЧ ДЭГ ААН	ҮНДЭРХӨН ХҮҮДАСЧ ДЭГ ААН	ҮНДЭРХӨН ХҮҮДАСЧ ДЭГ ААН
ҮНДЭРХӨН ХҮҮДАСЧ ДЭГ ААН	ҮНДЭРХӨН ХҮҮДАСЧ ДЭГ ААН	ҮНДЭРХӨН ХҮҮДАСЧ ДЭГ ААН
ҮНДЭРХӨН ХҮҮДАСЧ ДЭГ ААН	ҮНДЭРХӨН ХҮҮДАСЧ ДЭГ ААН	ҮНДЭРХӨН ХҮҮДАСЧ ДЭГ ААН

2022/11 Саяр

ОТЛОП А-А (ПК7+80)

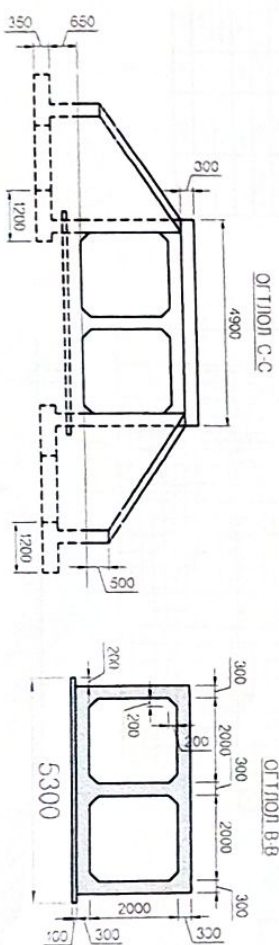
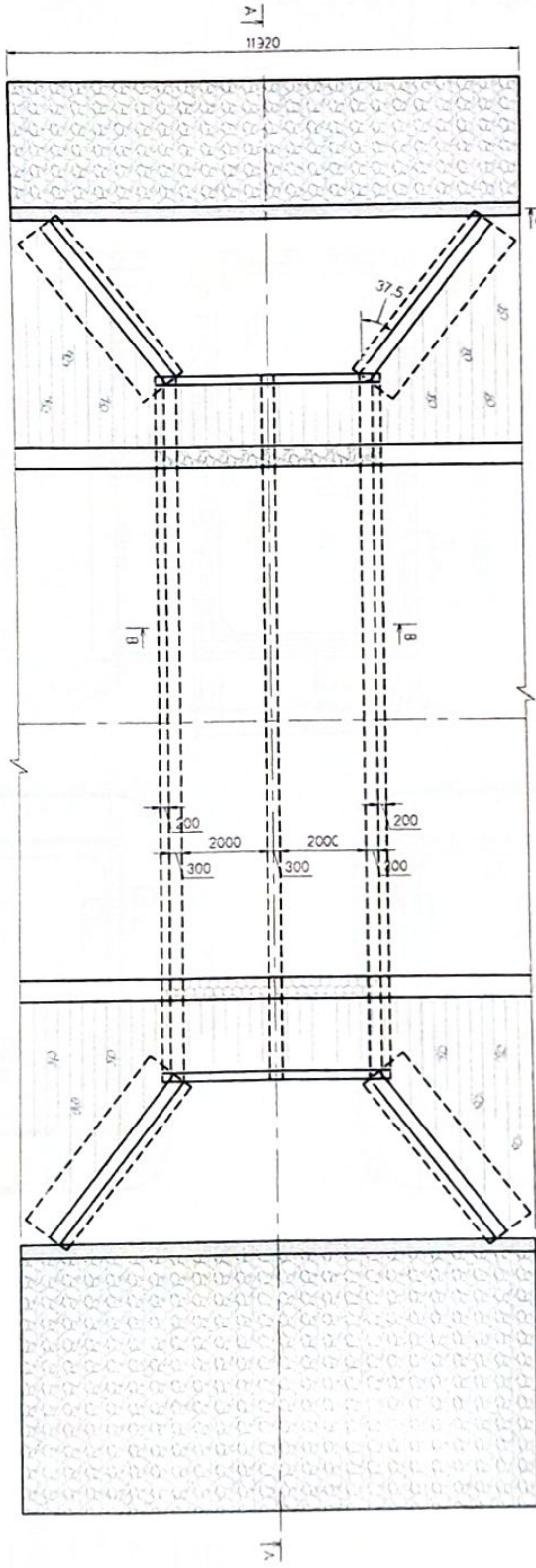
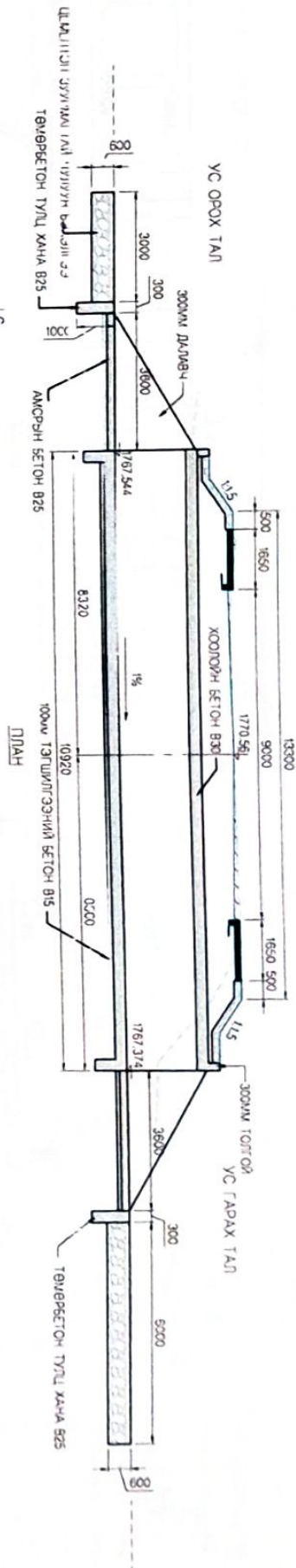

- ТАЙЛБАР:**
1. ЗӨВЛӨТ ТУХААНИЙ ЗАМГАВС БУСАГ БҮХ ХАМЖЕЭГ АМ-СӨР ӨГЧӨН.
 2. ХООНОН ХЭСЭГ ГЭЛЭ, ТОЛГОХ ХЭСЭГ БЭХ, ДАВРЫН ХАНА, ТҮЛЭ ХАНА БОЛОН БЕТОН ШАЛ БЭХ, ХООНОН С/НЬ БОЛОН БЕТОН СЭЭЛГЭЭ, АНГИ СААРЫН/НЧЭГ БҮЭ АНГИЛАНН БЕТОНООР ХҮЭГЭ.
 3. АСУУЛЧИН БЭТЭЭГЭДЭД АНХ АС 302-2002 СТАНДАРТИН СД 300 АНГИЛАНН БЭЛЭЛТЭР АСУУЛЧ-Э.
 4. БҮХ ЦЕНХИЛЭГЧ ДАВЬ АМОРЫН СЭЭЛГЭЭНИН НӨ ДЭНЖИЛЭГ БҮЭ ТАН БАЙНА.

ТОРШЛОЛ:
 Б18 АНГИЛАН - БАГА (28 ХАНАГАЙН ШУУСГА БАТ БЭН)
 Б25 АНГИЛАН - ЗАРАН (28 ХАНАГАЙН ШУУСГА БАТ БЭН)
 Б30 АНГИЛАН - ХАМРА (28 ХАНАГАЙН ШУУСГА БАТ БЭН)

 <p>“Зангшун” ХХК 76, ХОТ БЭЛЭ 5/9 ХӨСӨӨ АМГИЛЭГЧИЙН ТУШИЛЖАА</p>	ҮНДЭСЛЭГН БАТЛАЛТИН НЭРДЭЛ 2.9 КАР АНТОН ЗАМГАЛ 7 ТАЙЛААР ӨНӨЛӨЛ ХҮНИЙ ЗАМ, ДЭГҮЙН ЗАМГАЛ ЗӨВЛӨЛ/ТОГОО КОЛЛОКЧИУУЛЖ АХИЙН		ӨСӨНБЭР ТӨӨНӨЛӨГЧ ДЭГҮЙН ХӨСӨӨ АМГИЛЭГЧИЙН	ТАНГАЛТ: 1-1 ҮНДЭСЛЭГ АЗ 2 2022/01 САР
	ӨГЧӨН А.Сүхбаатар	ӨГЧӨН И.Бат-Сүрэнцэн 3.Сүхбаатар		

МАТЕРИАЛЫН ХҮЧЭГТ

НЭР	ХАЛХАХ	ДАВЬСНЫ ӨНЦЛӨГ
	НЭЛЖ	37,5
СӨТӨН В30	ХАИЯ	2,79
	СЭҮРЬ	1,91
	ДҮН	4,70

ХООЛЙН ТОЛГОЙН ХЭСЭГ

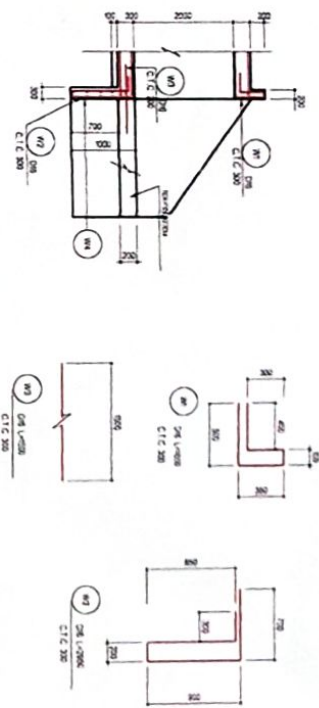

АРМАТУРЫН ДЕТАЛЫН ДАЛАВЧ ХАННАНЬ АРМАТУРЛАЛТ 1.5-3.30М

ДЕТАЛЬ 1-2

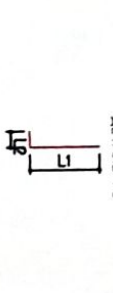

ДЕТАЛЬ 3

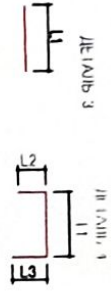

ДЕТАЛЬ 5

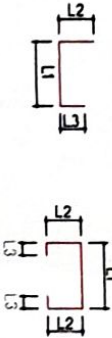

ДЕТАЛЬ 7

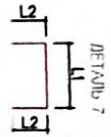

ДЕТАЛЬ 8



№	ЭМ	ДЕТАЛЬ	НОРТ УРТ (м)	Л1 (м)	Л2 (м)	Л3 (м)	ТОО	НОРТ УРТ (м)	НОРТ ЭМ (м)
W1	D16	1	2900	2300-2415	500		19	52700	81437
W2	D16	1	2900	1710-2200	600		10	26900	38166
W3	D14	2	4000	1700-1870			11	47100	42400
W4	D14	2	4000	4607-1637			1	10401	11920
W5	D13	3	2940	2001-4054			8	20500	20467
W6	D13	3	4220	4220-5220			5	21900	20766
W7	D13	3	3900	3900			1	3900	1481
W8	D13	3	4680	4482			2	10400	13910
W9	D13	3	2940	3001-4052			8	20500	20467
W10	D13	3	4220	2940			5	21900	20766
W11	D13	3	3900	3092			1	3900	1481
F1	D16	4	1290	1030	100	155	20	20720	6242
F2	D13	3	4220	4170			12	49000	41700
F3	D16	6	1790	1870	154	110	21	27111	4279
F4	D13	7	580	150	200		11	9900	9481
F5	D14	7	400	100	400		11	8600	8411
C1	D13	8	2000	3000	3000		14	28000	27880
C2	D13	8	2000	3000	3000		14	28000	27880

ТОЛГОЙН АРМАТУРЛАЛТ R0345

№	ЭМ	НОРТ УРТ (м)	ТОО	НОРТ УРТ (м)	НОРТ ЭМ (м)	УРСАГА
W1	D16	1650	17	281		
W2	D16	2007	11	822		
W3	D16	4820	8	264		
W4	D16	4820	8	1427	1500	0.222

Угсралтын өмнө А.Омрагчидан
Гүйцэтгэсэн Илсан-Доржиев
Илтгэлээр Э.Зурагчагийн

Урсгалын өмнө А.Омрагчидан
Гүйцэтгэсэн Илсан-Доржиев
Илтгэлээр Э.Зурагчагийн

ГЭДЭГДЭЭ ГЭЦЭГТЭЙН ГЭЦЭГЭЭНИЙ
НЭГЭЭН ТӨРӨГӨН ХӨНӨЛ
МЭДЭЭГЭЭНИЙ

МАШИНЫН
№ 0001 00000 0000 0000
А.3 5 5

2022ИI Сур