

ЗУРАГ ТӨСЛИЙН "ИХ МЯНГАН ИНЖЕНЕРЧЛЭЛ" ХХК

ЗТ12-365/22, СБД, 11-р хороо "Pro One" оффис, 1407 мoom, 77116618

ЕГ Шифр: ИМИ: 05/2017-007

ТГ Шифр:

Монгол улс, Сүхбаатар аймаг, Асгат сум, 04-р хороо
АСГАТ СУМЫН ГАДНА ДУЛААН ХАНГАМЖИЙН ШУГАМ СҮЛЖЭЭ

ажлын зураг
ГАДНА ДУЛААН - ГД

ГҮЙЦЭТГЭХ ЗАХИРАЛ...../Д.ДАВААЖАРГАЛ/



Улаанбаатар хот
2024 он

ЗУРГИЙН ЖАГСААЛТ

Д/Д	Зургийн нэр	Тайлбар	Зассан хуудас
1.	Зургийн жагсаалт	ГД-01	ГД-01-1
2.	Тайлбар бичиг	ГД-02	
3.	Материалын түүвэр	ГД-03	ГД-03-1
4.	Гадна дулаан хангамжийн сүлжээний тойм байгуулалт	ГД-04	ГД-04-1
5.	Гадна дулаан хангамжийн сүлжээний хэсэгчилсэн байгуулалт	ГД-05	ГД-05-1
6.	Гадна дулаан хангамжийн сүлжээний хэсэгчилсэн байгуулалт	ГД-06	ГД-06-1
7.	Гадна дулаан хангамжийн сүлжээний хэсэгчилсэн байгуулалт	ГД-07	
8.	Гадна дулаан хангамжийн сүлжээний хэсэгчилсэн байгуулалт	ГД-08	
9.	Гадна дулаан хангамжийн сүлжээний хэсэгчилсэн байгуулалт	ГД-09	ГД-09-1
10.	Гадна дулаан хангамжийн сүлжээний хэсэгчилсэн байгуулалт	ГД-10	
11.	Гадна дулаан хангамжийн сүлжээний хэсэгчилсэн байгуулалт	ГД-11	
12.	Гадна дулаан хангамжийн сүлжээний хэсэгчилсэн байгуулалт	ГД-12	
13.	Гадна дулаан хангамжийн сүлжээний хэсэгчилсэн байгуулалт	ГД-13	
14.	Гадна дулаан хангамжийн сүлжээний хэсэгчилсэн байгуулалт	ГД-14	
15.	Гадна дулаан хангамжийн сүлжээний хэсэгчилсэн байгуулалт	ГД-15	ГД-15-1
16.	Гадна дулаан хангамжийн сүлжээний хэсэгчилсэн байгуулалт	ГД-16	
17.	Гадна дулаан хангамжийн сүлжээний дагуугийн зүсэлт	ГД-17	ГД-17-1
18.	Гадна дулаан хангамжийн сүлжээний дагуугийн зүсэлт	ГД-18	
19.	Гадна дулаан хангамжийн сүлжээний дагуугийн зүсэлт	ГД-19	ГД-19-1
20.	Гадна дулаан хангамжийн сүлжээний дагуугийн зүсэлт	ГД-20	
21.	Гадна дулаан хангамжийн сүлжээний дагуугийн зүсэлт	ГД-21	
22.	Гадна дулаан хангамжийн сүлжээний дагуугийн зүсэлт	ГД-22	ГД-22-1
23.	Гадна дулаан хангамжийн сүлжээний дагуугийн зүсэлт	ГД-23	
24.	Гадна дулаан хангамжийн сүлжээний дагуугийн зүсэлт	ГД-24	ГД-24-1
25.	Гадна дулаан хангамжийн сүлжээний дагуугийн зүсэлт	ГД-25	
26.	Гадна дулаан хангамжийн сүлжээний дагуугийн зүсэлт	ГД-26	
27.	Гадна дулаан хангамжийн сүлжээний дагуугийн зүсэлт	ГД-27	
28.	Гадна дулаан хангамжийн сүлжээний дагуугийн зүсэлт	ГД-28	
29.	Гадна дулаан хангамжийн сүлжээний дагуугийн зүсэлт	ГД-29	
30.	Гадна дулаан хангамжийн сүлжээний дагуугийн зүсэлт	ГД-30	ГД-30-1
31.	Гадна дулаан хангамжийн сүлжээний дагуугийн зүсэлт	ГД-31	

ЗУРГИЙН ЖАГСААЛТ

Д/Д	Зургийн нэр	Тайлбар	Зассан хуудас
32.	Гадна дулаан хангамжийн сүлжээний дагуугийн зүсэлт	ГД-32	
33.	Гадна дулаан хангамжийн сүлжээний угсралтын тойм, сувгийн огтлол	ГД-33	
34.	Гадна дулаан хангамжийн сүлжээний угсралтын тойм, сувгийн огтлол	ГД-34	ГД-34-1
35.	Гадна дулаан хангамжийн сүлжээний угсралтын тойм, сувгийн огтлол	ГД-35	ГД-35-1
36.	Холбох худгийн байгуулалт, огтлол, материалын түүвэр /ДХ-1/	ГД-36	
37.	Холбох худгийн байгуулалт, огтлол, материалын түүвэр /ДХ-2/	ГД-37	
38.	Холбох худгийн байгуулалт, огтлол, материалын түүвэр /ДХ-3/	ГД-38	
39.	Холбох худгийн байгуулалт, огтлол, материалын түүвэр /ДХ-4/	ГД-39	ГД-39-1
40.	Холбох худгийн байгуулалт, огтлол, материалын түүвэр /ДХ-5/	ГД-40	Хийгдэхгүй
41.	Холбох худгийн байгуулалт, огтлол, материалын түүвэр /ДХ-6/	ГД-41	Хийгдэхгүй
42.	Холбох худгийн байгуулалт, огтлол, материалын түүвэр /ДХ-7/	ГД-42	Хийгдэхгүй
43.	Холбох худгийн байгуулалт, огтлол, материалын түүвэр /ДХ-8/	ГД-43	Хийгдэхгүй
44.	Холбох худгийн байгуулалт, огтлол, материалын түүвэр /ДХ-9/	ГД-44	ГД-44-1
45.	Холбох худгийн байгуулалт, огтлол, материалын түүвэр /ДХ-10/	ГД-45	Хийгдэхгүй
46.	Холбох худгийн байгуулалт, огтлол, материалын түүвэр /ДХ-11/	ГД-46	Хийгдэхгүй
47.	Холбох худгийн байгуулалт, огтлол, материалын түүвэр /ДХ-12/	ГД-47	ГД-47-1
48.	Холбох худгийн байгуулалт, огтлол, материалын түүвэр /ДХ-13/	ГД-48	
49.	Холбох худгийн байгуулалт, огтлол, материалын түүвэр /ДХ-14/	ГД-49	
50.	Холбох худгийн байгуулалт, огтлол, материалын түүвэр /ДХ-15/	ГД-50	
51.	Холбох худгийн байгуулалт, огтлол, материалын түүвэр /ДХ-16/	ГД-51	
52.	Холбох худгийн байгуулалт, огтлол, материалын түүвэр /ДХ-17/	ГД-52	
53.	Холбох худгийн байгуулалт, огтлол, материалын түүвэр /ДХ-18/	ГД-53	
54.	Холбох худгийн байгуулалт, огтлол, материалын түүвэр /ЮХ-1/	ГД-54	
55.	Компенсаторын байгуулалт, материалын түүвэр /К-1...К-11/	ГД-55	
56.	Эргэлтийн өнцгийн байгуулалт	ГД-56	
57.	Үл хөдлөх тулгуурын байгуулалт	ГД-57	



АСГАТ СУМЫН ГАДНА ДУЛААН ХАНГАМЖИЙН ШУГАМ СҮЛЖЭЭ Монгол улс, Сүхбаатар аймаг, Асгат сум, 04-р хороо,		ГД		
Зөхирөл	Д.Давсаяаргал	Масштаб:		
Инженер	Г.Цэнд-Аюуш	Угсралтын тойм	Угсралтын тойм	Угсралтын тойм
Гүйцэтгэсэн	Г.Цэнд-Аюуш	Шифр : ИМИ.05/2017-007	А3	01-1 57
Шалгасан	Д.Энхцолмон	Шифр :	2024 он	

МАТЕРИАЛЫН ТҮҮВЭР

д/д	Тэмдэглэгээ	Материалын түүвэр	тоо шир	нэгж жин	Тайлбар
ДУЛААНЫ ШУГАМ СҮЛЖЭЭ					
1.	Серия Г-991-1, вып 2	2000x2000x2000(н) цутгамал бетон худаг	17	-	иж бүрэн
2.	Серия Г-991-1, вып 2	2500x2500x2500(н) цутгамал бетон худаг	2	-	иж бүрэн
3.	ГОСТ 10704-91	Ган хоолой, Ф133x4	18	10.24	у/м
4.	ГОСТ 10704-91	Ган хоолой, Ф108x4	553	7.26	у/м
5.	ГОСТ 10704-91	Ган хоолой, Ф89x3.5	434	5.95	у/м
6.	ГОСТ 10704-91	Ган хоолой, Ф76x3	646	5.06	у/м
7.	ГОСТ 10704-91	Ган хоолой, Ф57x3.5	541	3.36	у/м
8.	ГОСТ 10704-91	Ган хоолой, Ф45x2.5	98	2.12	у/м
9.	ГОСТ 10704-91	Ган хоолой, Ф38x2.5	350	1.78	у/м
10.	ГОСТ 10704-91	Ган хоолой, Ф32x2.5	114	1.48	у/м
11.	Пенополиуретан	Хоолойн дулаалга, Ф125 б=50	10	-	у/м
12.	Пенополиуретан	Хоолойн дулаалга, Ф100 б=50	553	-	у/м
13.	Пенополиуретан	Хоолойн дулаалга, Ф80 б=50	434	-	у/м
14.	Пенополиуретан	Хоолойн дулаалга, Ф70 б=50	646	-	у/м
15.	Пенополиуретан	Хоолойн дулаалга, Ф50 б=50	541	-	у/м
16.	Пенополиуретан	Хоолойн дулаалга, Ф40 б=50	98	-	у/м
17.	Пенополиуретан	Хоолойн дулаалга, Ф32 б=50	350	-	у/м
18.	Пенополиуретан	Хоолойн дулаалга, Ф25 б=50	114	-	у/м
19.	Серия Г-991-1, вып 1	Дулааны цутгамал суваг 1200x460(н)	3	-	у/м
20.	Серия Г-991-1, вып 1	Дулааны цутгамал суваг 1000x460(н)	276	-	у/м
21.	Серия Г-991-1, вып 1	Дулааны цутгамал суваг 800x460(н)	1094	-	у/м
22.	Хуудас ГД-35-1 үз	Дулааны хүчитгэх суваг 800x460(н)	54	-	у/м
23.	Хуудас ГД-35-1 үз	Дулааны сувгийн хүчитгэсэн хучилт, Л-4ХХ /2990x1150x140/	18	-	ш
24.	Серия 01-1-8	Дулааны сувгийн таг ГСХ-10	3	-	ш
25.	Серия 01-1-8	Дулааны сувгийн таг ГСХ-9	276	-	ш
26.	Серия 01-1-8	Дулааны сувгийн таг ГСХ-7	2030	-	ш
27.	Серия 4.903-10 В-5	Хоолойн тулгуур ОП-1	982	-	шир
28.	Серия 4.903-10 В-5	Хоолойн тулгуур ОП-2	140	-	шир

МАТЕРИАЛЫН ТҮҮВЭР

д/д	Тэмдэглэгээ	Материалын түүвэр	тоо шир	нэгж жин	Тайлбар
ДУЛААНЫ ШУГАМ СҮЛЖЭЭ					
29.	Серия Г-991-1, вып 1	Компенсатор	10	-	иж бүрэн
30.	Хуудас ГД-58 үз	Эргэлтийн өнцөг ЭӨ-1...ЭӨ-34	20	-	иж бүрэн
31.	Хуудас ГД-57 үз	Үл хөдлөх тулгуур ҮХТ-1...42	31	-	иж бүрэн
32.	Серия В.493-1	Хоолойн гулсах тулгуур ГТ 17,10-125	2	-	шир
33.	Серия В.493-1	Хоолойн гулсах тулгуур ГТ 17,10-100	138	-	шир
34.	Серия В.493-1	Хоолойн гулсах тулгуур ГТ 17,10-80	124	-	шир
35.	Серия В.493-1	Хоолойн гулсах тулгуур ГТ 17,10-70	216	-	шир
36.	Серия В.493-1	Хоолойн гулсах тулгуур ГТ 17,10-50	195	-	шир
37.	Серия В.493-1	Хоолойн гулсах тулгуур ГТ 17,10-40	66	-	шир
38.	Серия В.493-1	Хоолойн гулсах тулгуур ГТ 17,10-32	311	-	шир
39.	Серия В.493-1	Хоолойн гулсах тулгуур ГТ 17,10-25	229	-	шир

АШИГЛАСАН БОЛОН ИШ ТАТСАН ДАВТАН ХЭРЭГЛЭХ НЭГ МАЯГИЙН ЗУРАГ

Тэмдэглэгээ	Зургийн нэр	Тайлбар
Серия В.493-1	Хоолойн гулсах тулгуур	
Цуврал Г.991-1 В-1	Хоолойн гулсах тулгуурын дэр	
Цуврал Г.991-1 В-2	Дулааны худаг	
Цуврал Г.991-1 В-2	Дулааны шугамын хийц эдлэлүүд	
Серия 4.903-10 В-1	Дулааны шугамын эдлэлүүд	
Серия 4.903-10 В-4	Хоолойн үл хөдлөх тулгуур	
Серия 4.903-10 В-5	Хоолойн гулсах тулгуур	

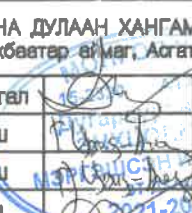
 <p>“Их Манган Инженерчлэл” ХХК</p>	АСГАТ СУМЫН ГАДНА ДУЛААН ХАНГАМЖИЙН ШУГАМ СҮЛЖЭЭ Монгол улс, Сүхбаатар аймаг, Асгат сум, 04-р хороо,			ГД			
	Зөхирал	Д.Даваажаргал		МАТЕРИАЛЫН ТҮҮВЭР, ТАНИХ ТЭМДЭГЛЭГЭЭ		Мөсштөб:	
	Инженер	Г.Цэнд-Аюуш		Үе шат	Хуудас	Бүх хуудас	
	Гүйцэтгэсэн	Г.Цэнд-Аюуш		ЕГ шифр : ИМИ.05/2017-007	А3	03-1	57
	Шалгасан	Д.Энхцолмон		Шифр :	2024 он		
Энэхүү зургийг зохиогчийн зөвшөөрөлгүй хувиар хариуцна.							

ГАДНА ДУЛААН ХАНГАМЖИЙН СҮЛЖЭЭНИЙ ТОЙМ БАЙГУУЛАЛТ, М1:2000



ЗӨВШӨӨРӨЛЦСӨН:

Сүхбаатар аймгийн газрын харилцаа, барилга хот байгуулалтын газрын дарга Э. Төгөлдөр

Сүхбаатар аймгийн ерөнхий архитектор Э. Төгөлдөр

Сүхбаатар аймгийн засаг даргын тамгын газрын дарга П. Мөнхжаргал

Сүхбаатар аймгийн Асгат сумын засаг дарга Ц. Гансүх

ТОДОРХОЙЛОЛТ

Тайлбар

Нэрс	Тайлбар	Нэрс	Тайлбар
1. Асгат сумын ЗДТГазар	Холбогдоно	11. хаан банк	Хувийн хөрөнгөөр холбоно
2. Үйлчилгээний төв	Холбогдоно	12. Төрийн банк	Хувийн хөрөнгөөр холбоно
3. Цагдаагийн газар	Холбогдоно	13. Уяачдын холбоо	Хувийн хөрөнгөөр холбоно
4. Музей	Холбогдохгүй	14. Хичээлийн байр	Холбогдоно
5. Соёлын төв	Холбогдохгүй	15. нэмэлт барилга	Холбогдоно
6. Номын сан	Холбогдохгүй	16. Хуучин цэцэрлэг	Холбогдоно
7. Цахилгаан холбоо	Холбогдохгүй	17. Үйлчилгээний төв	Холбогдоно
8. дэлгүүр	Х ₁ дийн хөрөнгөөр холбоно	18. Эрүүл мэндийн төв	Холбогдоно
9. Дэлгүүр	Х ₁ дийн хөрөнгөөр холбоно	19. Амбулатори	Холбогдоно
10. Дэлгүүр	Х ₁ дийн хөрөнгөөр холбоно		

Сүхбаатар аймгийн Асгат сумын төвийн төвлөрөн дулаан хангамжийн шугамын зураг төсөлд захиалагч байгуулагатай 2024 оны 01-р сарын 25-ний өдөр байгуулсан ДХ/2024/01 тоот гэрээг үндэслэн дор дурдсан өөрчлөлтийг хийсэн. Үүнд:

1. Авто замын зурагтай уялдуулан Зуухны барилгыг зүүн тийш тэнгэлийн дагууд 10м шилжүүлсэн ба замтай сгтлолцсон хэсгүүдийг хүчитгэсэн.
2. Ашиглагддаггүй 4,5,6,7 дугаартай барилгуудыг төсөвт ертгөө хаасан.
3. Хувийн хэвшлийн 8,9,10,11,12,13 дугаартай барилгуудыг хувийн хөрөнгөөр беригдана гэж төсөвт ертгөө хаасан.

ТАНИХ ТЭМДЭГЛЭГЭЭ

	Одоо байгаа холбооны кабель
	Одоо байгаа бохир усны шугам
	Одоо байгаа цахилгааны кабель
	Одоо байгаа цэвэр усны шугам
	Төлөвлөж байгаа холболтын худаг
	Төлөвлөж байгаа дулааны шугам
	Төлөвлөж байгаа дулааны худаг
	Хассан дулааны шугам
	Хассан дулааны худаг
	Хүчитгэх дулааны шугам

"Их Мянган Инженерчлэл" ХХК			АСГАТ СУМЫН ГАДНА ДУЛААН ХАНГАМЖИЙН ШУГАМ СҮЛЖЭЭ Монгол улс, Сүхбаатар аймэг, Асгат сум, 04-р хороо.			ГД		
Захирал	Д.Давсжаргал		ГАДНА ДУЛААН ХАНГАМЖИЙН СҮЛЖЭЭНИЙ ТОЙМ БАЙГУУЛАЛТ			Масштаб:		
Инженер	Г.Цэнд-Аюуш		ЕГ шифр : ИМИ.05/2017-007			Үе шат	Хуудас	Бүх хуудас
Гүйцэтгэсэн	Г.Цэнд-Аюуш		ТТ шифр :			A3	04-1	57
Шалгасан	Д.Энхцолмон					2024 он		

ГАДНА ДУЛААН ХАНГАМЖИЙН
СҮЛЖЭЭНИЙ ХЭСЭГЧИЛСЭН
БАЙГУУЛАЛТ, М 1:500

БАЙРШЛЫН СХЕМ

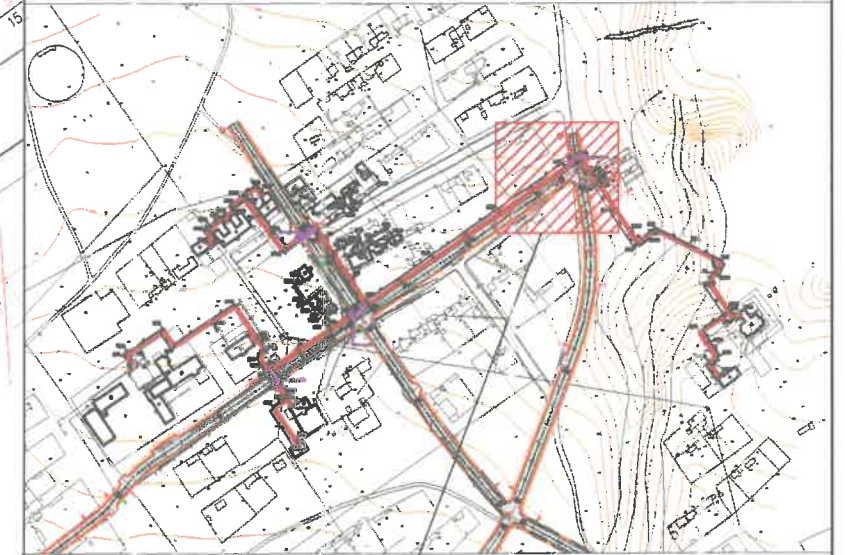

БАЙРШИЛ

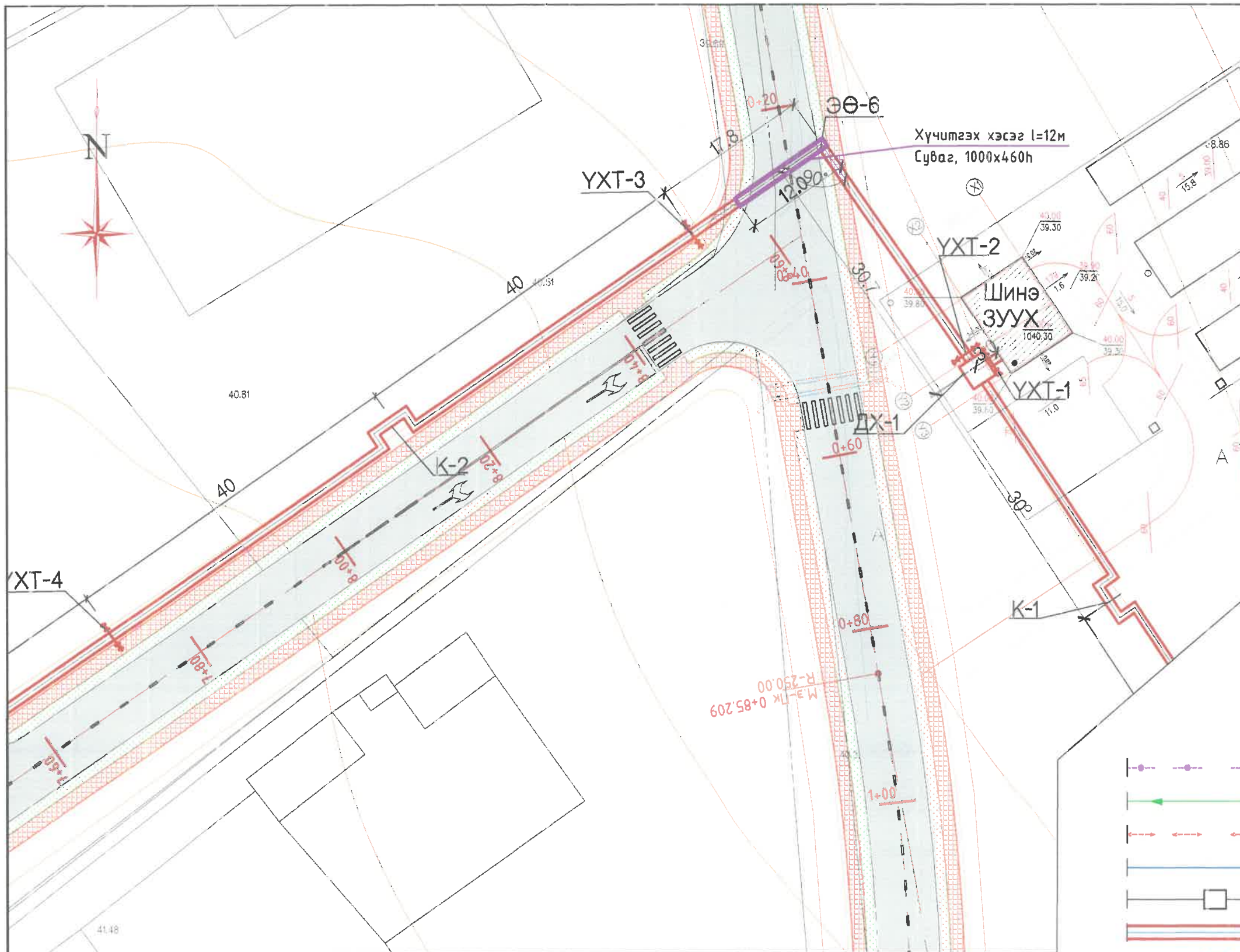

ТАНИХ ТЭМДЭГЛЭГЭЭ

- Одоо байгаа холбооны кабель
- Одоо байгаа бохир усны шугам
- Одоо байгаа цахилгааны кабель
- Одоо байгаа цэвэр усны шугам
- Төлөвлөж байгаа холболтын худаг
- Төлөвлөж байгаа дулааны шугам
- Төлөвлөж байгаа дулааны худаг
- Хассан дулааны шугам
- Хассан дулааны худаг
- Хүчитгэх дулааны шугам

ТОДОРХОЙЛОЛТ

Нэрс	Тайлбар	Нэрс	Тайлбар
1. Асгат сумын ЗДТГазар	Холбогдоно	11. хаан банк	Хувийн хөрөнгөөр холбоно
2. Үйлчилгээний төв	Холбогдоно	12. Төрийн банк	Хувийн хөрөнгөөр холбоно
3. Цагдаагийн газар	Холбогдоно	13. Уяачдын холбоо	Хувийн хөрөнгөөр холбоно
4. Музей	Холбогдохгүй	14. Хичээлийн байр	Холбогдоно
5. Соёлын төв	Холбогдохгүй	15. нэмэлт барилга	Холбогдоно
6. Номын сан	Холбогдохгүй	16. Хуучин цэцэрлэг	Холбогдоно
7. Цахилгаан холбоо	Холбогдохгүй	17. Үйлчилгээний төв	Холбогдоно
8. дэлгүүр	Хувийн хөрөнгөөр холбоно	18. Эрүүл мэндийн төв	Холбогдоно
9. Дэлгүүр	Хувийн хөрөнгөөр холбоно	19. Амбултори	Холбогдоно
10. Дэлгүүр	Хувийн хөрөнгөөр холбоно		

ТАЙЛБАР

- Гадна дулааны шугамын хэсэгчилсэн байгуулалтыг ГД-04 зурагтай хамт үз.

<p>"Их Манган" Инженерчлал" ХХК</p>	АСГАТ СУМЫН ГАДНА ДУЛААН ХАНГАМЖИЙН ШУГАМ СҮЛЖЭЭ Монгол улс, Сүхбаатар өмнөговь, Асгат сум, 04-р хороо,			ГД
	Зөхирал	Д.Даваажаргал	<p>ГАДНА ДУЛААН ХАНГАМЖИЙН СҮЛЖЭЭНИЙ ХЭСЭГЧИЛСЭН БАЙГУУЛАЛТ</p>	Масштаб:
	Инженер	Г.Цэнд-Аюуш		Үе шат
	Гүйцэтгэсэн	Г.Цэнд-Аюуш		Хуудас
Шалгасан	Д.Энхцолмон	Бүх хуудас		
			ЕГ шифр : ИМИ.05/2017-007	А3 05-1 57
			ТГ шифр :	2024 он

Энэхүү зургийг өөрийн өөшөөрөлгүй хувиар хариуцна.

ГАДНА ДУЛААН ХАНГАМЖИЙН
СҮЛЖЭЭНИЙ ХЭСЭГЧИЛСЭН
БАЙГУУЛАЛТ, М 1:500

БАЙРШЛЫН СХЕМ

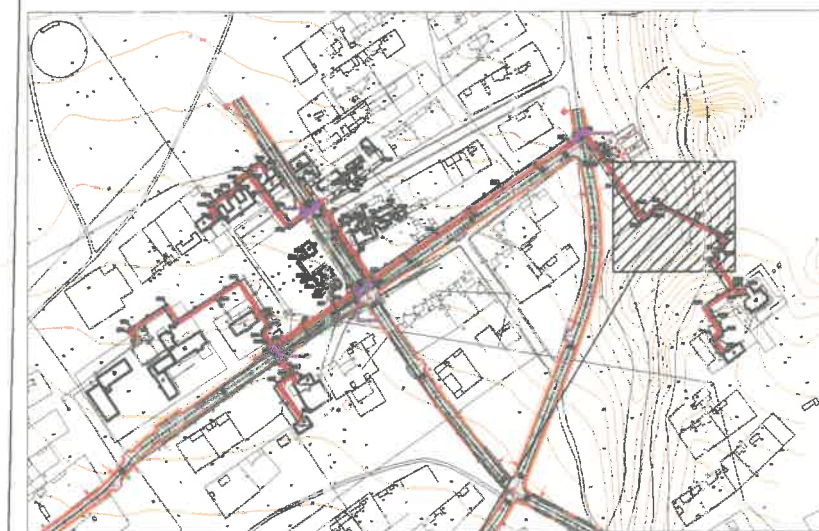

БАЙРШИЛ

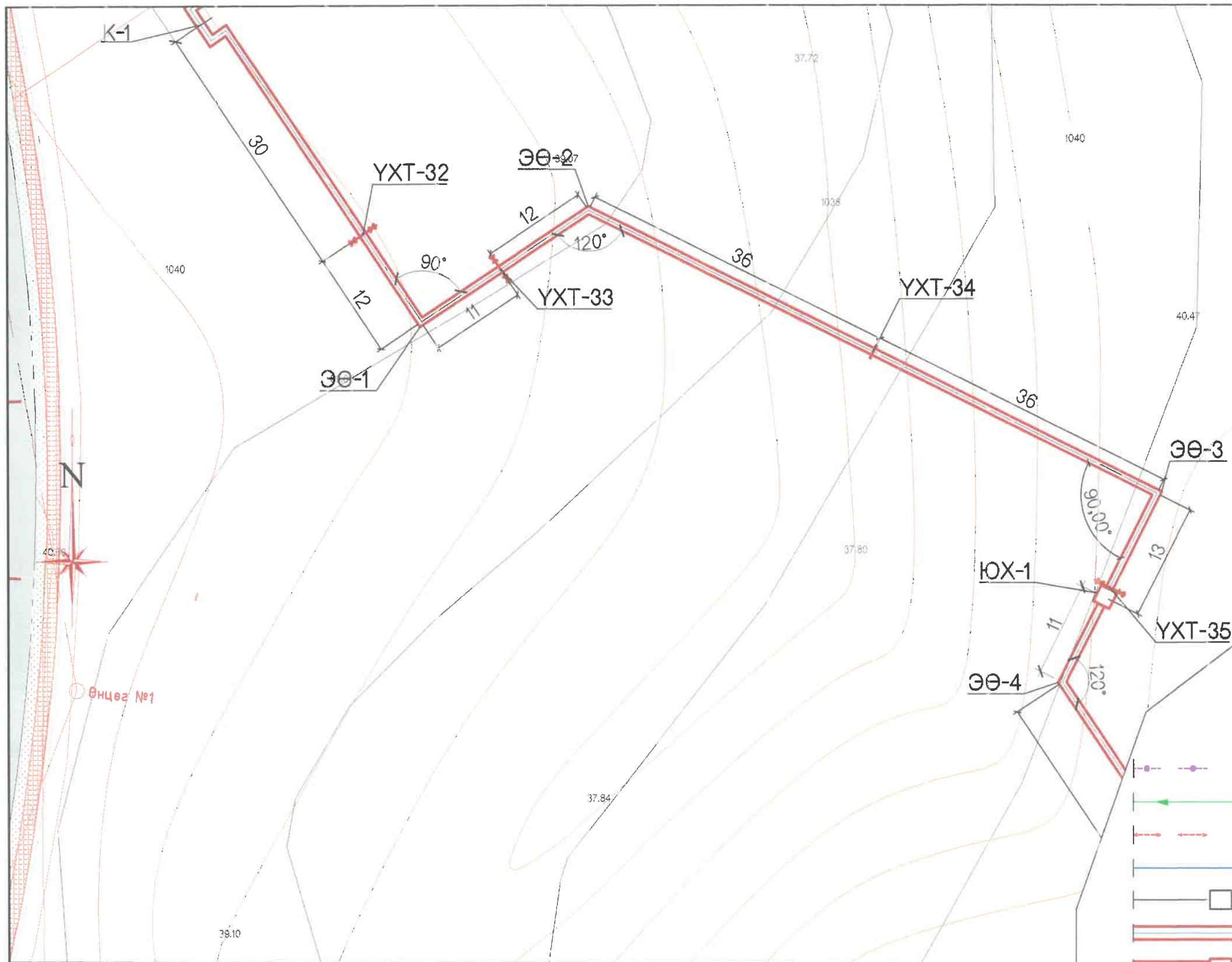

ТАНИХ ТЭМДЭГЛЭГЭЭ

- Одоо байгаа холбооны кабель
- Одоо байгаа бохир усны шугам
- Одоо байгаа цахилгааны кабель
- Одоо байгаа цэвэр усны шугам
- Төлөвлөж байгаа холболтын худаг
- Төлөвлөж байгаа дулааны шугам
- Төлөвлөж байгаа дулааны худаг
- Хассан дулааны шугам
- Хассан дулааны худаг
- Хүчитгэх дулааны шугам

ТОДОРХОЙЛОЛТ

Нэрс	Тайлбар	Нэрс	Тайлбар
1. Асгат сумын ЗДТГазар	Холбогдоно	11. хаан банк	Хувийн хөрөнгөөр холбоно
2. Үйлчилгээний төв	Холбогдоно	12. Төрийн банк	Хувийн хөрөнгөөр холбоно
3. Цагдаагийн газар	Холбогдоно	13. Уяачдын холбоо	Хувийн хөрөнгөөр холбоно
4. Музей	Холбогдохгүй	14. Хичээлийн байр	Холбогдоно
5. Соёлын төв	Холбогдохгүй	15. нэмэлт барилга	Холбогдоно
6. Номын сан	Холбогдохгүй	16. Хуучин цэцэрлэг	Холбогдоно
7. Цахилгаан холбоо	Холбогдохгүй	17. Үйлчилгээний төв	Холбогдоно
8. дэлгүүр	Хувийн хөрөнгөөр холбоно	18. Эрүүл мэндийн төв	Холбогдоно
9. Дэлгүүр	Хувийн хөрөнгөөр холбоно	19. Амбултори	Холбогдоно
10. Дэлгүүр	Хувийн хөрөнгөөр холбоно		

ТАЙЛБАР

- Гадна дулааны шугамын хэсэгчилсэн байгуулалтыг ГД-04 зурагтай хамт үз.



АСГАТ СУМЫН ГАДНА ДУЛААН ХАНГАМЖИЙН ШУГАМ СҮЛЖЭЭ Монгол улс, Сүхбаатар аймаг, Асгат сум, 04-р хороо,				ГД		
Захирал	Д.Дэвэежаргал	Инженер	Г.Цэнд-Аюуш	Гадна дулаан хангамжийн сүлжээний хэсэгчилсэн байгуулалт		
Гүйцэтгэсэн	Г.Цэнд-Аюуш	Шалгасан	Д.Энхцолмон	Масштаб:	Үе шат Хуудас Бүх хуудас	
				A3	08-1	57
				ТТ шифр : ИМИ.05/2017-007		
				2024 он		

ГАДНА ДУЛААН ХАНГАМЖИЙН
СҮЛЖЭЭНИЙ ХЭСЭГЧИЛСЭН
БАЙГУУЛАЛТ, М 1:500

БАЙРШЛЫН СХЕМ

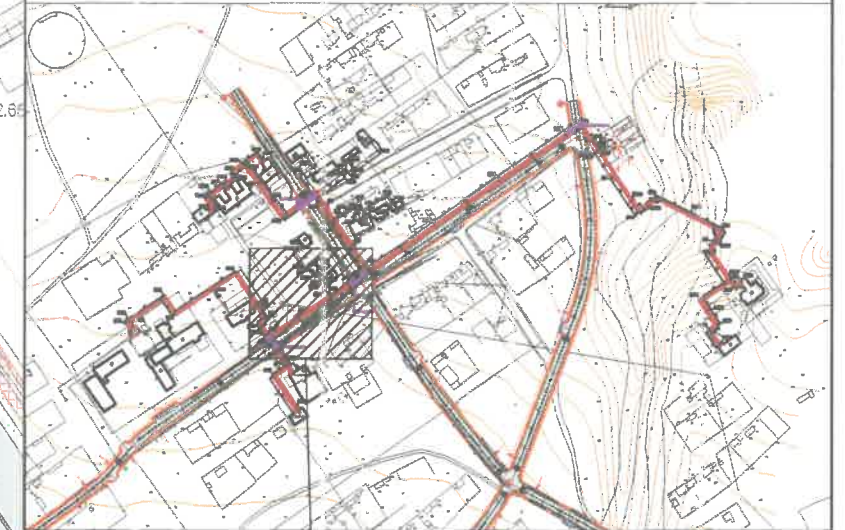

БАЙРШИЛ

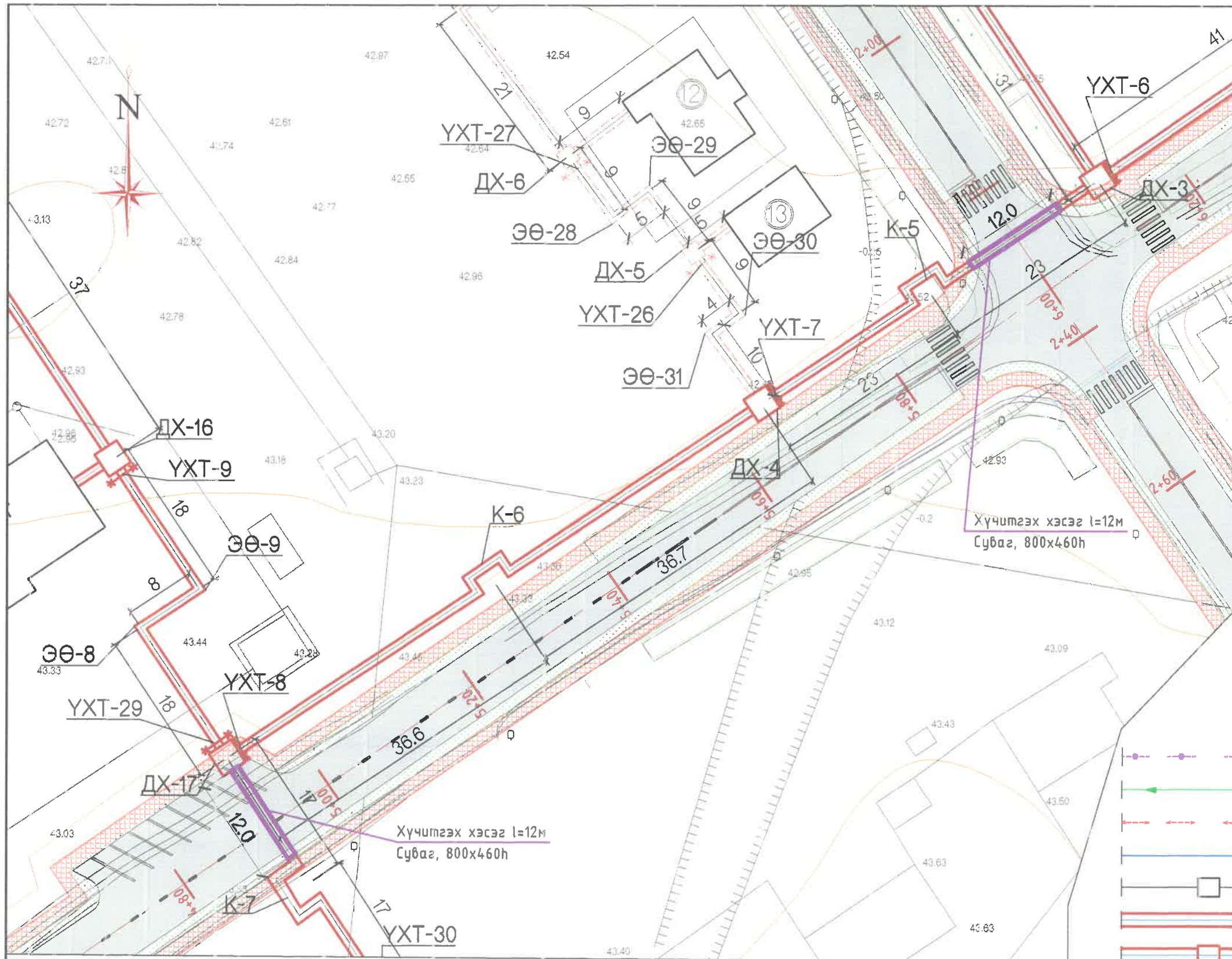

ТАНИХ ТЭМДЭГЛЭГЭЭ

- Одоо байгаа холбооны кабель
- Одоо байгаа бохир усны шугам
- Одоо байгаа цахилгааны кабель
- Одоо байгаа цэвэр усны шугам
- Төлөвлөж байгаа холболтын худаг
- Төлөвлөж байгаа дулааны шугам
- Төлөвлөж байгаа дулааны худаг
- Хассан дулааны шугам
- Хассан дулааны худаг
- Хүчитгэх дулааны шугам

ТОДОРХОЙЛОЛТ

Нэрс	Тайлбар	Нэрс	Тайлбар
1. Асгат сумын ЗДТГазар	Холбогдоно	11. хаан банк	Хувийн хөрөнгөөр холбоно
2. Үйлчилгээний төв	Холбогдоно	12. Төрийн банк	Хувийн хөрөнгөөр холбоно
3. Цагдаагийн газар	Холбогдоно	13. Уяачдын холбоо	Хувийн хөрөнгөөр холбоно
4. Музей	Холбогдохгүй	14. Хичээлийн байр	Холбогдоно
5. Соёлын төв	Холбогдохгүй	15. нэмэлт барилга	Холбогдоно
6. Номын сан	Холбогдохгүй	16. Хуучин цэцэрлэг	Холбогдоно
7. Цахилгаан холбоо	Холбогдохгүй	17. Үйлчилгээний төв	Холбогдоно
8. дэлгүүр	Хувийн хөрөнгөөр холбоно	18. Эрүүл мэндийн төв	Холбогдоно
9. Дэлгүүр	Хувийн хөрөнгөөр холбоно	19. Амбултори	Холбогдоно
10. Дэлгүүр	Хувийн хөрөнгөөр холбоно		

ТАЙЛБАР

- Гадна дулааны шугамын хэсэгчилсэн байгуулалтыг ГД-04 зурагтай хамт үз.

<p>ИХ МИ</p>	АСГАТ СУМЫН ГАДНА ДУЛААН ХАНГАМЖИЙН ШУГАМ СҮЛЖЭЭ Монгол улс, Сүхбаатар аймэг, Асгат сум, 04-р хороо,			ГД
	Зөхирал	Д.Даваажаргал	<p>ГАДНА ДУЛААН ХАНГАМЖИЙН СҮЛЖЭЭНИЙ ХЭСЭГЧИЛСЭН БАЙГУУЛАЛТ</p>	Масштаб:
	Инженер	Г.Цэнд-Аюуш		Үе шат
	Гүйцэтгэсэн	Г.Цэнд-Аюуш		Хуудас
Шалгасан	Д.Энхцолмон	Бүх хуудас		
			ЕГ шифр : ИМИ.05/2017-007	А3 09-1 57
			ТГ шифр :	2024 он

Энгийн зургийг зохиогчийн зөвшөөрөлгүй хувиар хэргийг хориглоно.

ГАДНА ДУЛААН ХАНГАМЖИЙН
СҮЛЖЭЭНИЙ ХЭСЭГЧИЛСЭН
БАЙГУУЛАЛТ, М 1:500

БАЙРШЛЫН СХЕМ

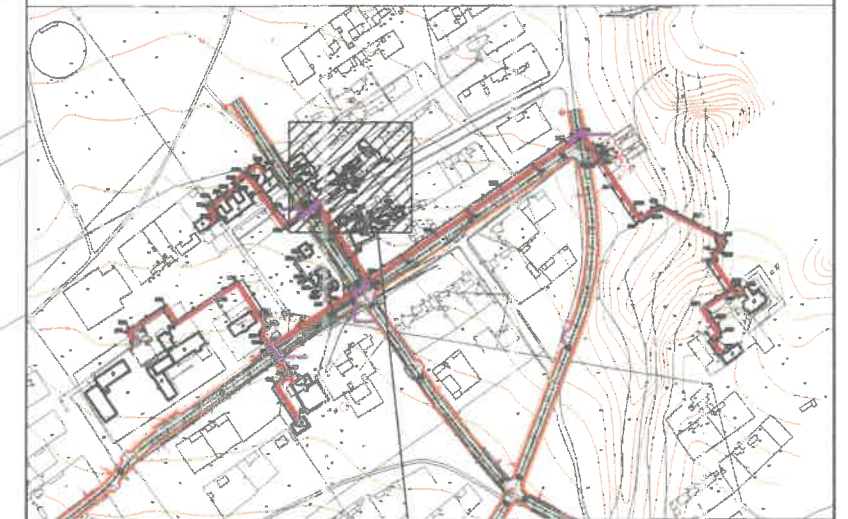

БАЙРШИЛ

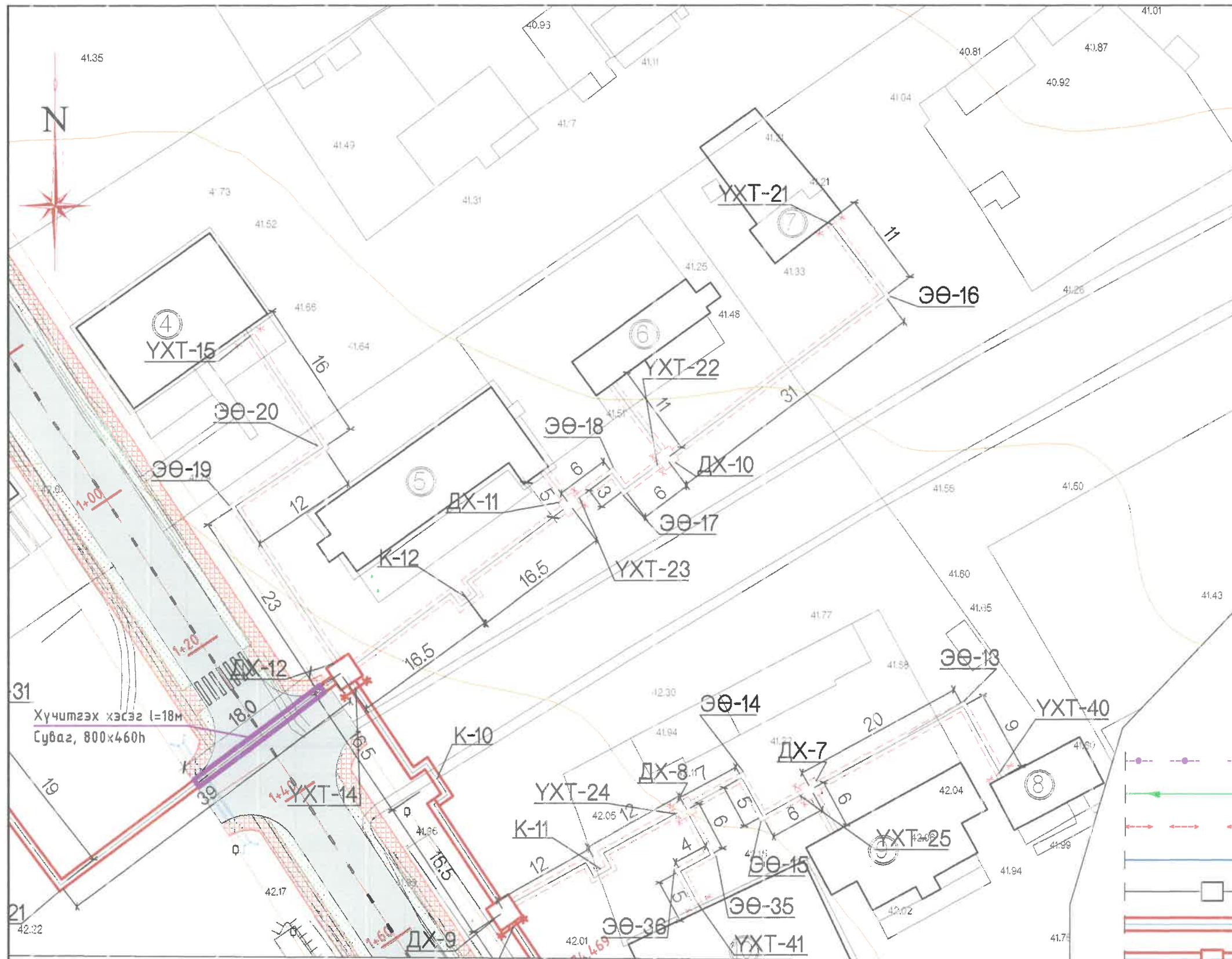

ТАНИХ ТЭМДЭГЛЭГЭЭ

- Одоо байгаа холбооны кабель
- Одоо байгаа бохир усны шугам
- Одоо байгаа цахилгааны кабель
- Одоо байгаа цэвэр усны шугам
- Төлөвлөж байгаа холболтын худаг
- Төлөвлөж байгаа дулааны шугам
- Төлөвлөж байгаа дулааны худаг
- Хассан дулааны шугам
- Хассан дулааны худаг
- Хүчитгэх дулааны шугам

ТОДОРХОЙЛОЛТ

Нэрс	Тайлбар	Нэрс	Тайлбар
1. Асгат сумын ЭДТГазар	Холбогдоно	11. хаан банк	Хувийн хөрөнгөөр холбоно
2. Үйлчилгээний төв	Холбогдоно	12. Төрийн банк	Хувийн хөрөнгөөр холбоно
3. Цагдаагийн газар	Холбогдоно	13. Уяачдын холбоо	Хувийн хөрөнгөөр холбоно
4. Музей	Холбогдохгүй	14. Хичээлийн байр	Холбогдоно
5. Соёлын төв	Холбогдохгүй	15. нэмэлт барилга	Холбогдоно
6. Номын сан	Холбогдохгүй	16. Хуучин цэцэрлэг	Холбогдоно
7. Цахилгаан холбоо	Холбогдохгүй	17. Үйлчилгээний төв	Холбогдоно
8. дэлгүүр	Хувийн хөрөнгөөр холбоно	18. Эрүүл мэндийн төв	Холбогдоно
9. Дэлгүүр	Хувийн хөрөнгөөр холбоно	19. Амбулатори	Холбогдоно
10. Дэлгүүр	Хувийн хөрөнгөөр холбоно		

ТАЙЛБАР

- Гадна дулааны шугамын хэсэгчилсэн байгуулалтыг ГД-04 зурагтай хамт үз.



АСГАТ СУМЫН ГАДНА ДУЛААН ХАНГАМЖИЙН ШУГАМ СҮЛЖЭЭ
Монгол улс, Сүхбаатар аймаг, Асгат сум, 04-р хороо,

Зөхирөл	Д.Даваажаргал
Инженер	Г.Цэнд-Аюуш
Гүйцэтгэсэн	Г.Цэнд-Аюуш
Шалгасан	Д.Энхцолмон

ГАДНА ДУЛААН ХАНГАМЖИЙН СҮЛЖЭЭНИЙ ХЭСЭГЧИЛСЭН БАЙГУУЛАЛТ		ГД
ЕГ шифр / ИМИ.05/2017-007		Масштаб:
АСТТ шифр :		Үе шат
		Хуудас
		Бүх хуудас
		А3 15-1 57
		2024 он

Өнзхүү зургийг өсөөгчийн зөвшөөрөлгүй хувиар хяналдаж хориглоно.

ГАДНА ДУЛААНЫ ШУГАМЫН ДАГУУГИЙН ЗҮСЭЛТ

Хэвтээ масштаб M1:500
Босоо масштаб M1:100

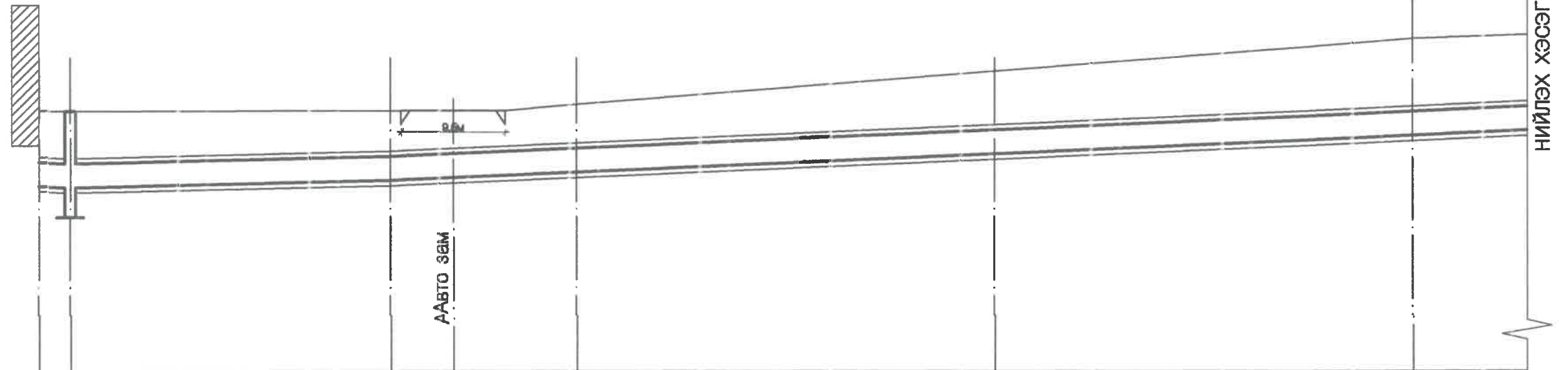
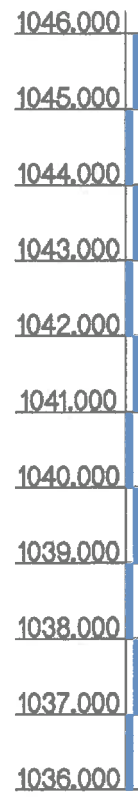

Хөрсний төлөвлөж буй түвшин	39.880	39.880	39.900	40.000	40.750	41.200
Хөрсний түвшин	39.880	39.880	39.900	40.000	40.750	41.200
Сувгийн хучилт суух түвшин	38.689	38.880	39.100	39.160	39.630	39.810
Сувгийн ёроолын түвшин	38.429	38.420	38.640	38.700	39.170	39.350
Урт, м	0.005		30.7	17.8	40.0	40.0
Налуу	0.005		0.008	0.008	0.008	0.008
Огтлолын дугаар Сувгийн дотор хэмжээс	A-A 1200x460(h)		E-E 1000x460(h)			E-E 1000x460(h)
Сувгийн дэлгэмэл байгуулалт						
Онцлох цэг	Шинэ зуух	ДХ-1 УХТ-1 УХТ-2	ЭӨ-6	УХТ-3	К-2	УХТ-4

ТАЙЛБАР

- Дагуугийн зүсэлтийг байгуулалтын зурагтай хамтатган үз.



АСГАТ СУМЫН ГАДНА ДУЛААН ХАНГАМЖИЙН ШУГАМ СУЛЖЭЭ
Монгол улс, Сүхбаатар аймэг, Асгат сум, 04-р хороо,

Захирал	Д.Давсжаврал	Гадна Дулааны Шугамын Дагуугийн Зүсэлт
Инженер	Г.Цэнд-Аюуш	ЭГ шифр : ИМИ.05/2017-007
Гүйцэтгэсэн	Г.Цэнд-Аюуш	ТГ шифр :
Шалгасан	Д.Энхцолмон	

ГД

Масштаб:		
Үе шат	Хуудас	Бүх хуудас
A3	17-1	57
2024 он		

Энэхүү зургийг зохиогчийн эзэмшлэртэй хувиарааг харилца.

ГАДНА ДУЛААНЫ ШУГАМЫН ДАГУУГИЙН ЗҮСЭЛТ

Хэвтээ масштаб М1:500
Босоо масштаб М1:100

1046.000
1045.000
1044.000
1043.000
1042.000
1041.000
1040.000
1039.000
1038.000
1037.000
1036.000

НИЙЛЭХ ХЭСЭГ ГД-18

НИЙЛЭХ ХЭСЭГ ГД-18

НИЙЛЭХ ХЭСЭГ ГД-20

НИЙЛЭХ ХЭСЭГ ГД-20

АВТО ЗАМ

Хөрсний төлөвлөж буй түвшин		42.200	42.530	42.750	42.880	43.150
Хөрсний түвшин		42.200	42.530	42.750	42.880	43.150
Сувгийн хучилт суух түвшин		40.830	41.310	41.520	41.760	42.010
Сувгийн ёроолын түвшин		40.370	40.850	41.060	41.300	41.550
Урт, м	Налуу	41.0	41.0	23.0	23.0	38.7
Огтлолын дугаар Сувгийн дотор хэмжээс	E-E 800x460(h)	0.008	0.008	0.008	0.008	0.008
Сувгийн дэлгэмэл байгуулалт						
Онцлох цэг		К-4	ҮХТ-6 ДХ-3	К-5	ҮХТ-7 ДХ-4	К-6

ТАЙЛБАР

- Дагуугийн зүсэлтийг байгуулалтын зурагтай хамтатган үз.

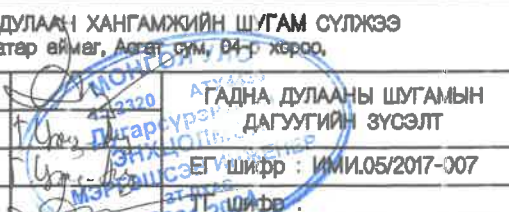
 <p>"Их Мянган" Инженерчлэл" ХХК</p>	АСГАТ СУМЫН ГАДНА ДУЛААН ХАНГАМЖИЙН ШУГАМ СУЛЖЭЭ			ГД		
	Монгол улс, Сүхбаатар өймаг, Асгат сум, 04-р хороо.					
	Захирал	Д.Давсажаргал		Масштаб:		
	Инженер	Г.Цэнд-Аюуш		Үе шат	Хуудас	Бүх хуудас
	Гүйцэтгэсэн	Г.Цэнд-Аюуш		А3	19-1	57
Шалгасан	Д.Энхцолмон	2024 он				
				2024.05.05		

Энэхүү зургийг зохиогчийн эвшээрэлгүй хувилсанг харилна.

ГАДНА ДУЛААНЫ ШУГАМЫН ДАГУУГИЙН ЗҮСЭЛТ

Хэвтээ масштаб М1:500
Босоо масштаб М1:100

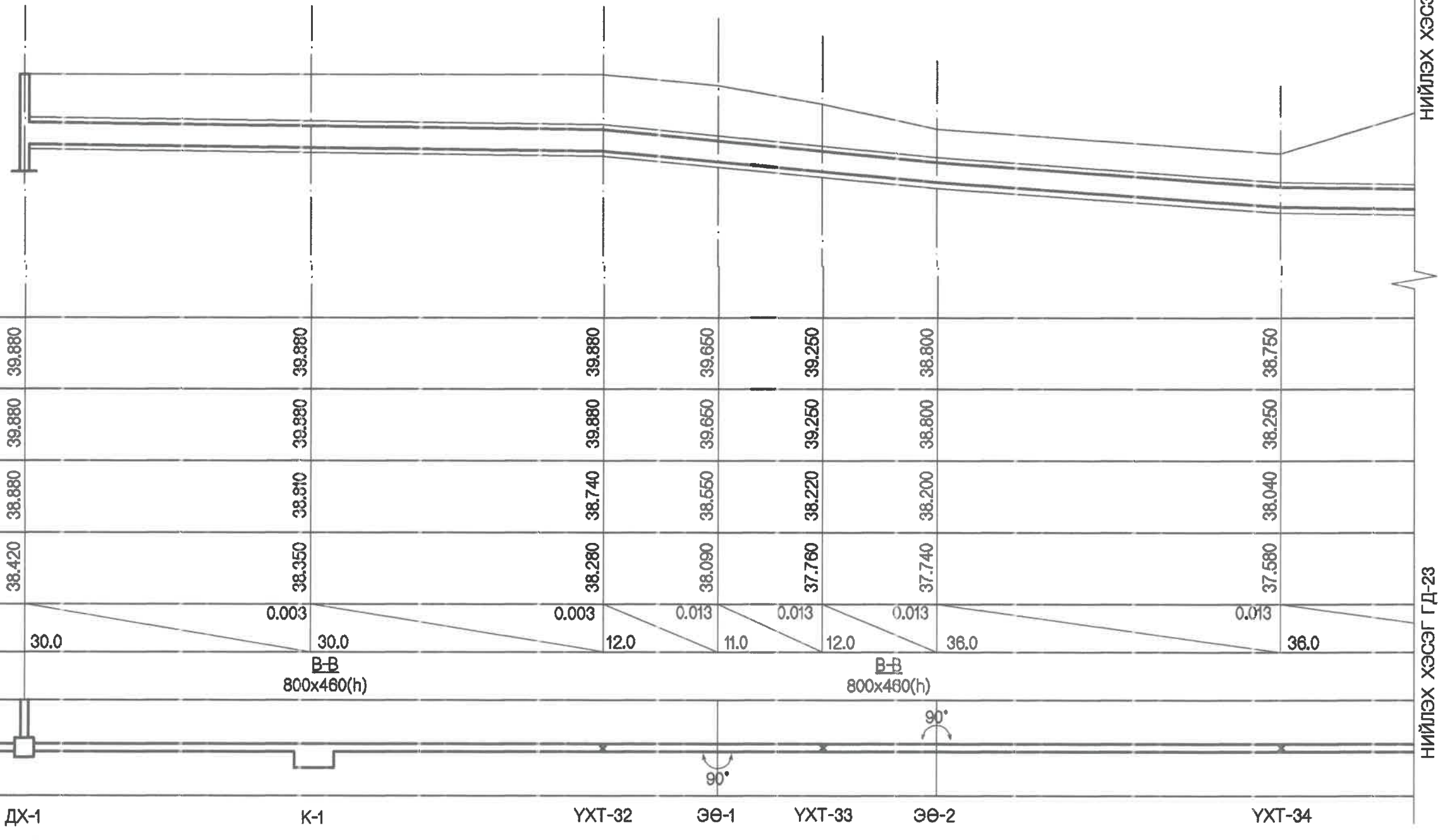
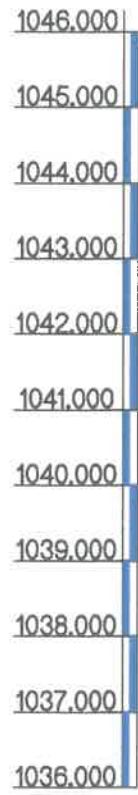

Хөрсний төлөвлөж буй түвшин	39.880	39.880	39.880	39.650	39.250	38.800	38.750
Хөрсний түвшин	39.880	39.880	39.880	39.650	39.250	38.800	38.250
Сувгийн хучилт суух түвшин	38.880	38.810	38.740	38.550	38.220	38.200	38.040
Сувгийн ёроолын түвшин	38.420	38.350	38.280	38.090	37.760	37.740	37.580
Урт, м	30.0	0.003	30.0	0.003	0.013	0.013	0.013
Огтлолын дугаар Сувгийн дотор хэмжээс		В-В 800x460(h)			В-В 800x460(h)		
Сувгийн дөлгөмөл байгуулалт							
Онцлох цэг	ДХ-1	К-1	YXT-32	ЭӨ-1	YXT-33	ЭӨ-2	YXT-34

ТАЙЛБАР

- Дагуугийн зүсэлтийг байгуулалтын зурагтай хамтатган үз.

	АСГАТ СУМЫН ГАДНА ДУЛААН ХАНГАМЖИЙН ШУГАМ СУЛЖЭЭ Монгол улс, Сүхбаатар аймгийн Асгат сум, 04-р хороо,			ГД				
	Захирал	Д.Даваажаргал	ГАРГАЖИЙН ШУГАМЫН ДАГУУГИЙН ЗҮСЭЛТ ИМН.05/2017-007			Масштаб:		
	Инженер	Г.Цэнд-Аюуш				Үе шат	Хуудас	Бүх хуудас
	Гүйцэтгэсэн	Г.Цэнд-Аюуш	Шалгасан	Д.Энхцолмон	А3	22-1	67	
				2024 он				

Энэхүү зургийг засаагчийн зөвшөөрөлгүй хувилбал хориглоно.

ГАДНА ДУЛААНЫ ШУГАМЫН ДАГУУГИЙН ЗҮСЭЛТ

Хэвтээ масштаб М1:500
Босоо масштаб М1:100

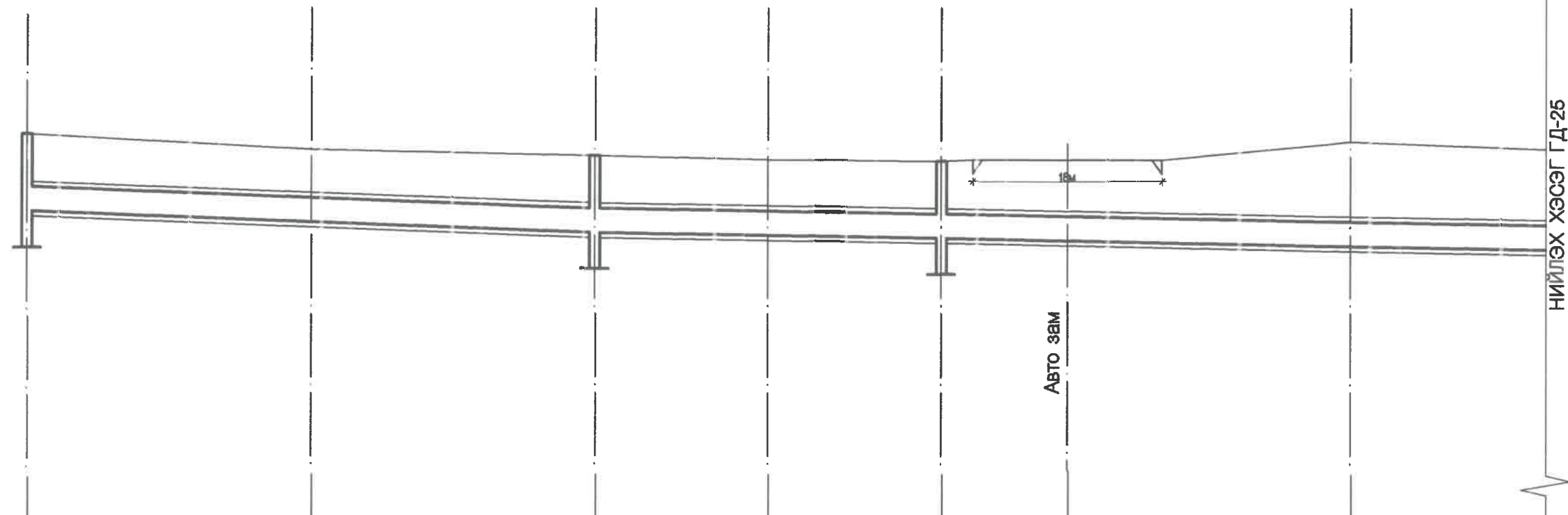
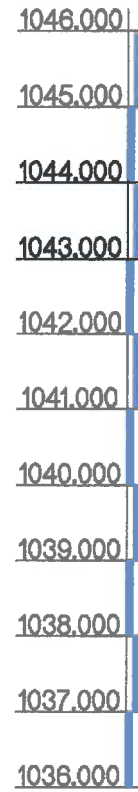

Хөрсний төлөвлөж буй түвшин	42.530	42.250	42.150	42.100	42.050	42.350	42.250
Хөрсний түвшин	42.530	42.250	42.150	42.100	42.050	42.350	42.250
Сувгийн хучилт суух түвшин	41.310	41.330	41.150	41.120	41.050	40.820	40.810
Сувгийн ёроолын түвшин	40.850	40.870	40.690	40.660	40.590	40.360	40.350
Урт, м	31.0	0.004	0.004	0.004	0.004	0.004	0.004
Налуу	31.0	31.0	16.5	16.5	39.0	19.0	0.004
Огтлолын дугаар Сувгийн дотор хэмжээс		E-E 800x460(h)		J-J 800x460(h)		J-J 800x460(h)	
Сувгийн дэлгэмэл байгуулалт						90°	
Онцлох цэг	ДХ-3	К-8	ДХ-9 ҮХТ-13	К-10	ДХ-12 ҮХТ-14	ЭӨ-21	ҮХ

НИЙЛЭХ ХЭСЭГ ГД-25

НИЙЛЭХ ХЭСЭГ ГД-25

ТАЙЛБАР

- Дагуугийн зүсэлтийг байгуулалтын зурагтай хамтатган үз.

	АСГАТ СУМЫН ГАДНА ДУЛААН ХАНГАМЖИЙН ШУГАМ СУЛЖЭЭ			ГД		
	Монгол улс, Сүхбаатар аймаг, Асгат сум, 04-р хороо,					
	Захирал	Д.Давсаяа	Гадна дулааны шугамын дагуугийн зүсэлт	Масштаб:		
	Инженер	Г.Цэнд-Аюуш	ЕГ шифр: ИМН.05/2017-007	Үе шат	Хуудас	Бүх хуудас
Гүйцэтгэсэн	Г.Цэнд-Аюуш	ТГ шифр:	A3	24-1	57	
Шалгасан	Д.Энхцолмон		2024 он			

Энэхүү зургийг засагчийн зөвшөөрөлгүй хувилвалыг харилна.

ГАДНА ДУЛААНЫ ШУГАМЫН ДАГУУГИЙН ЗҮСЭЛТ

Хэвтээ масштаб M1:500
Босоо масштаб M1:100

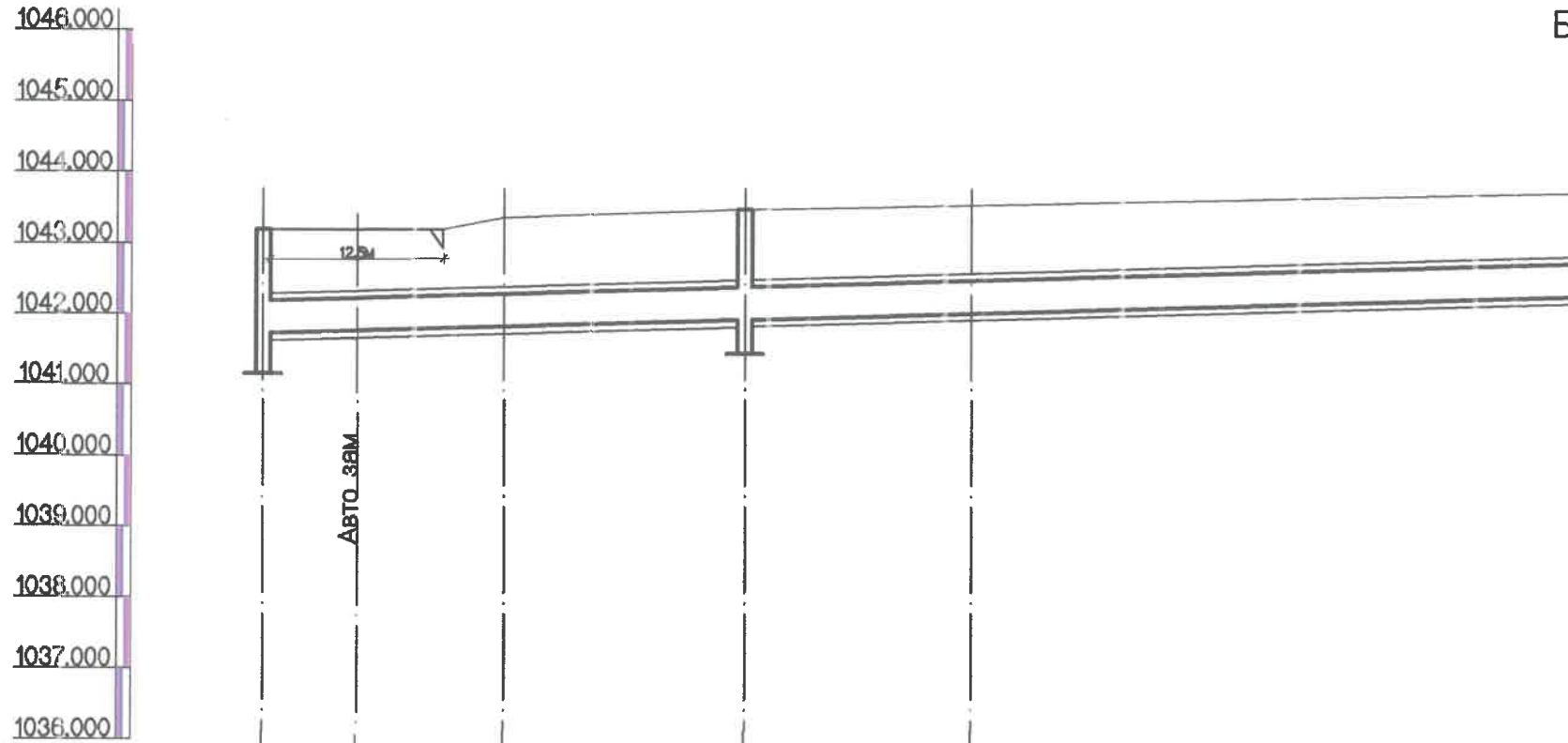

Хөрсний төлөвлөж буй түвшин		43.250		43.300		43.500		43.550		43.800
Хөрсний түвшин		43.250		43.300		43.500		43.550		43.800
Сувгийн хучилт суух түвшин		42.250		42.220		42.410		42.490		42.800
Сувгийн ёроолын түвшин		41.790		41.760		41.950		42.030		42.340
Урт, м	Налуу	0.005	17.0	0.005	17.0	0.005	16.0	0.005	43.0	
Огтлолын дугаар Сувгийн дотор хэмжээс			С-С 800x460(h)			М-М 800x460(h)				
Сувгийн дэлгэмэл байгуулалт										Улчилгээний газар
Онцлох цэг		ДХ-17		К-7		YХТ-30 ДХ-18		ЭӨ-7		YХТ-12

ТАЙЛБАР

- Дагуугийн зүсэлтийг байгуулалтын зурагтай хамтатган үз.

<p>"Их Манган" Инженерчлэл" ХХК</p>	АСГАТ СУМЫН ГАДНА ДУЛААН ХАНГАМЖИЙН ШУГАМ СУЛЖЭЭ Монгол улс, Сүхбаатар аймаг, Асгат сум, 04-р хороо			ГД
	Захирал	Д.Дэвсгэргал		Масштаб:
	Инженер	Г.Цэнд-Аюуш		Үе шат
	Гүйцэтгэсэн	Г.Цэнд-Аюуш		Хуудас
Шалгасан	Д.Энхцолмон	Бүх хуудас		
			ИМН 05/2017-007	А3
			Шифр:	30-1
				57
				2024 он

Энэхүү зургийг засагчийн зөвшөөрөлгүй хувиар хариуцаж болно.

ГАДНА ДУЛААНЫ ШУГАМЫН УГСРАЛТЫН ТОЙМ

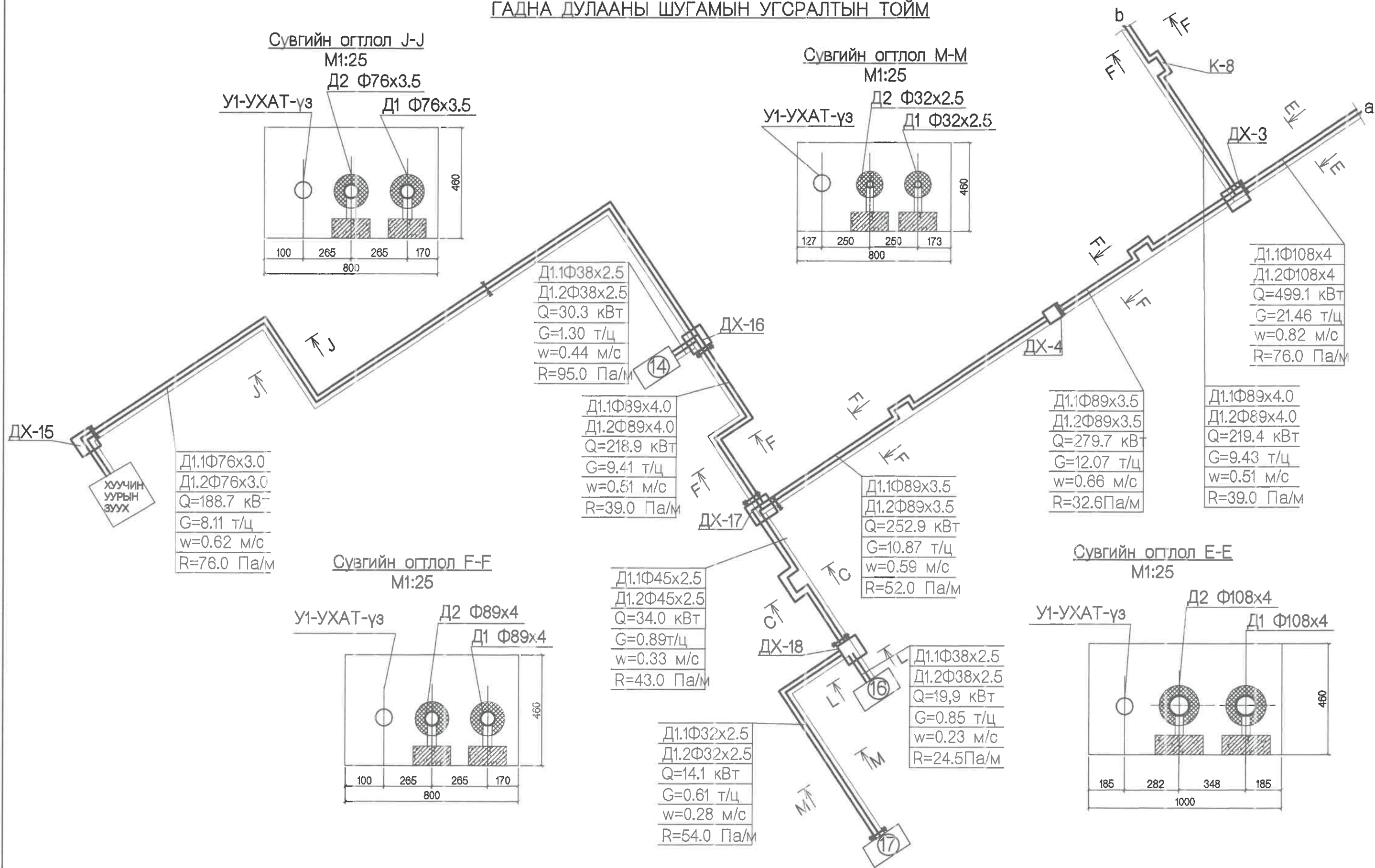

ТАЙЛБАР

Дулаан хангамжийн сүлжээний угсралтын тоймыг байгуулалтын зурагтай хамтатган үз.

<p>"Их Манган" Инженерчлэл" ХХК</p>	АСГАТ СУМЫН ГАДНА ДУЛААН ХАНГАМЖИЙН ШУГАМ СУЛЖЭЭ Монгол улс, Сүхбаатар аймаг, Асгат сум, 04-р хороо,			ГД		
	Зөхирал	Д.Давсжавраг		ГАДНА ДУЛААНЫ ШУГАМЫН УГСРАЛТЫН ТОЙМ		Масштаб:
	Инженер	Г.Цэнд-Аюуш		Үе шат	Хуудас	Бүх хуудас
	Гүйцэтгэсэн	Г.Цэнд-Аюуш		А3	34-1	57
Шалгасан	Д.Энхцолмон	ЕГ шифр : ИМИ.05/2017-007 ТГ шифр :				
2024 он						

Энэхүү зургийг засгийн эзэмшлэлгүй хувилбал хориглоно.

ГАДНА ДУЛААНЫ ШУГАМЫН УГСРАЛТЫН ТОЙМ

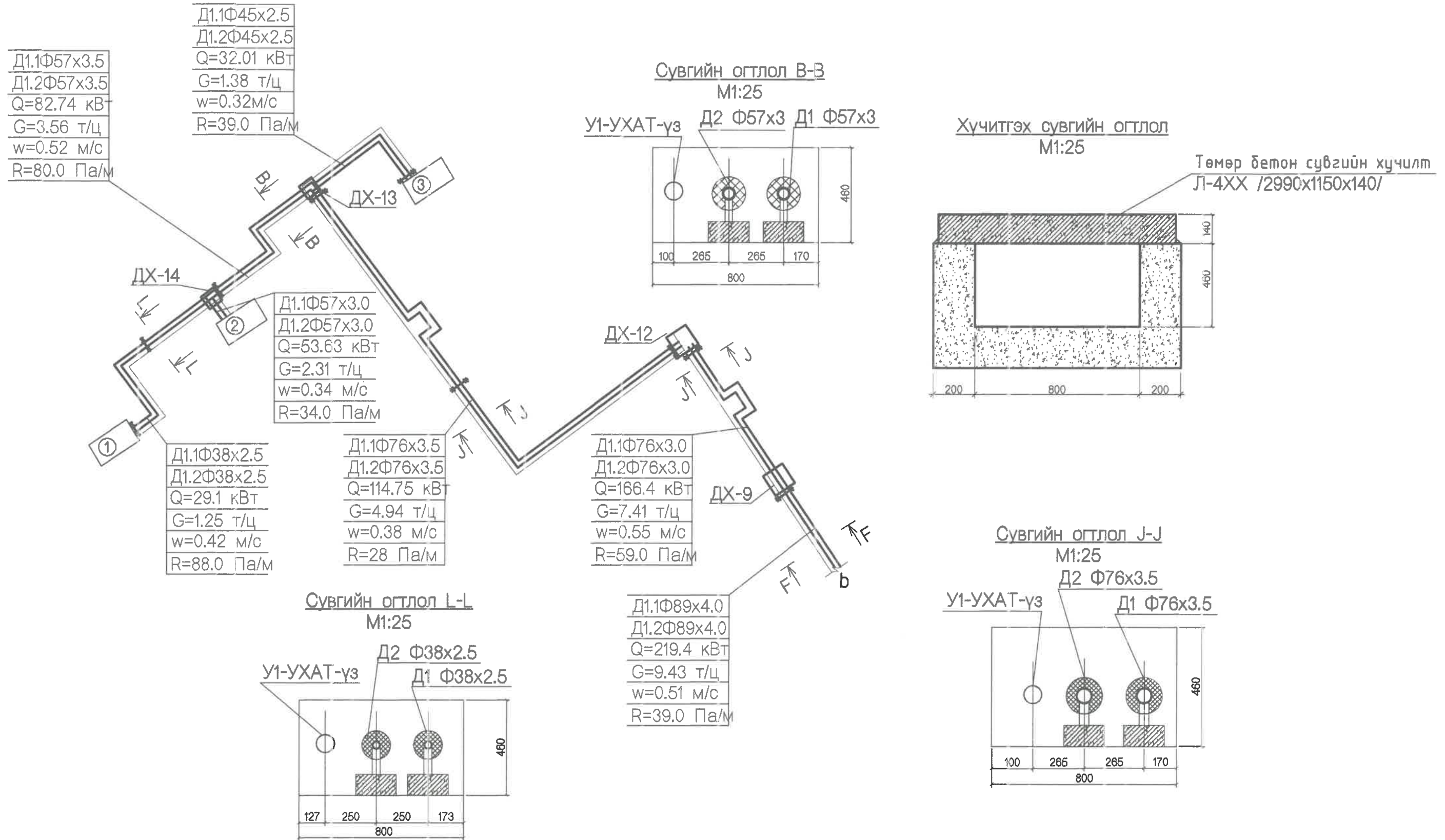

ТАЙЛБАР
Дулаан хангамжийн сүлжээний угсралтын тоймыг байгуулалтын зурагтай хамтатган үз.

	АСГАТ СУМЫН ГАДНА ДУЛААН ХАНГАМЖИЙН ШУГАМ СҮЛЖЭЭ			ГД		
	Монгол улс, Сүхбаатар аймаг, Асгат сум, 04-р хороо,					
	Зөхирал	Д.Даважаргал	ГАНГА ДУЛААНЫ ШУГАМЫН УГСРАЛТЫН ТОЙМ			Масштаб:
	Инженер	Г.Цэнд-Аюуш	ЕГ шифр : ИМИ.05/2017-007			Үе шат Хуудас Бүх хуудас
	Гүйцэтгэсэн	Г.Цэнд-Аюуш	Шалгасан Д.Энхцолмон			А3 35-1 57
2024 он						

Энэхүү зургийг зохиогчийн эзэмшлээр гүй хуульчлан харгалзан.

ДУЛААНЫ ХУДАГ ДХ-4-ИЙН
БАЙГУУЛАЛТ М1:40

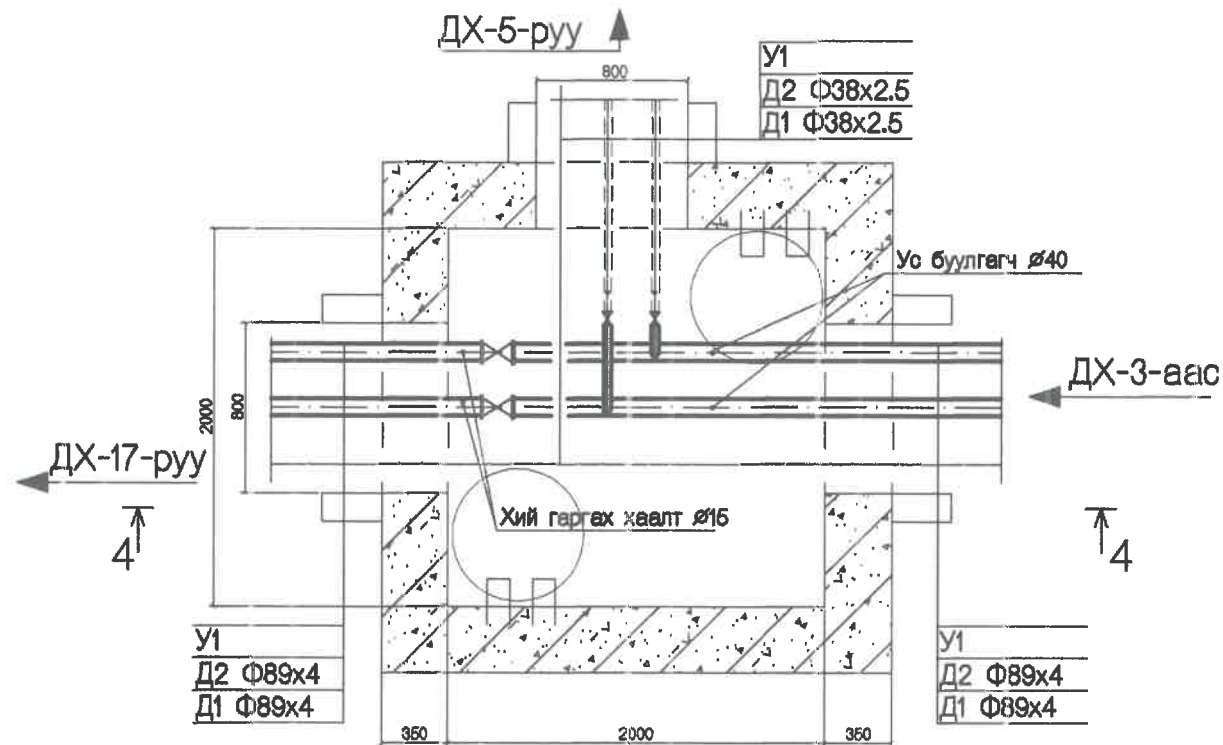

МАТЕРИАЛЫН ТҮҮВЭР

д/д	Тэмдэглэгээ	Материалын түүвэр	Тоо шир	нэгж жин	Тайлбар
ДУЛААНЫ ХУДАГ ДХ-4					
1.	СИТАЛ, серия 122.200	Ган бэмбөлгөн хаалт ø32	2	-	шир
2.	СИТАЛ, серия 122.200	Ган бэмбөлгөн хаалт ø80	2	-	шир
3.	ГОСТ 17375-2001	Отвод 90°32	2	-	шир
4.	BROEN 63.102.025	Ган бэмбөлгөн хаалт ø15 /Хий гаргах /	2	-	шир
5.	BROEN 63.102.025	Ган бэмбөлгөн хаалт ø40 /ус буулгах /	2	-	шир

ТАЙЛБАР

Холбох худгийн байгуулалт, огтлолыг байгуулалтын зурагтай хамтатган үз.

ОГТЛОЛ 4-4 М1:40

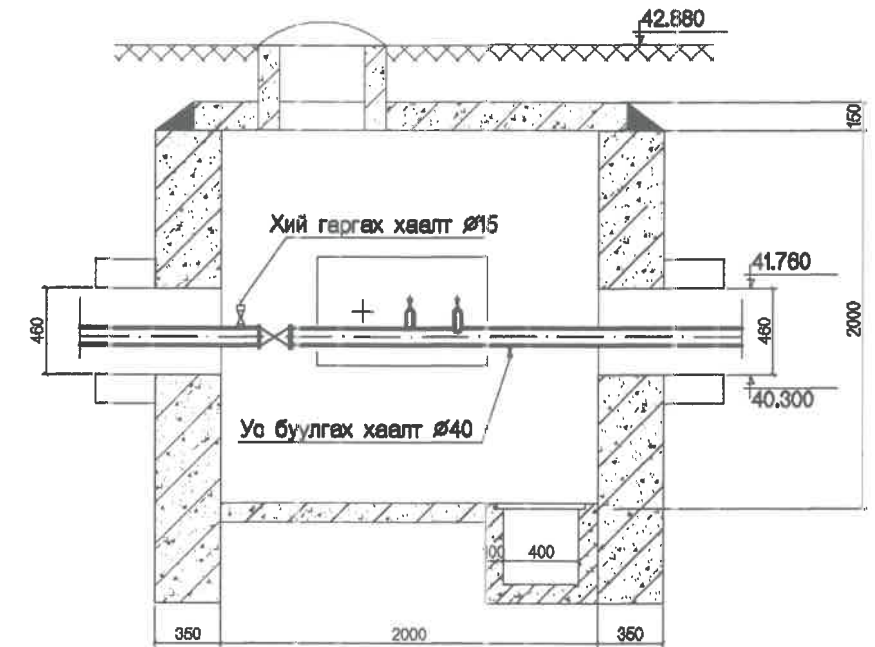

ХУДГИЙН ХУЧИЛТЫН
БАЙГУУЛАЛТ М1:25

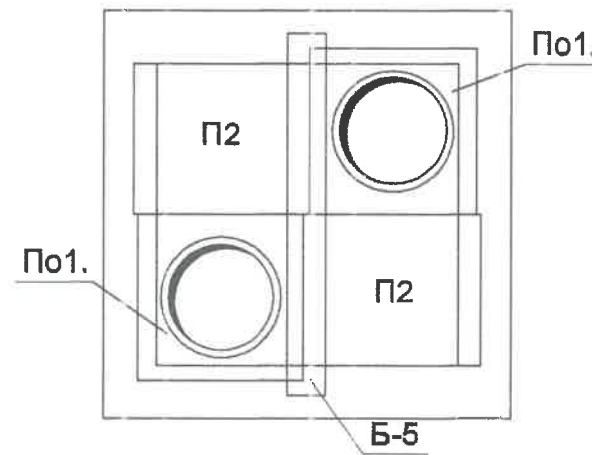

ДХ-4 ХУДГИЙН ХЭМЖЭЭ

Худгийн төрөл	Худгийн хэмжээ			
	Урт /мм/	Өргөн /мм/	Өндөр /мм/	Ханын зузаан
ТК-2 /Цутгамал бетон/	2000	2000	2000	350

ДХ-4 ХУДГИЙН ТҮҮВЭР

Худгийн төрөл	Хучилтын элемент		Материалын орц		
	Марк	Тоо ширхэг	Хана /м3/	Таг /ш/ ширмэн таг	Ниш /м3/ цул бетон
ТК-2 /Цутгамал бетон/	П-2	2	15.0 м3 бетон	2ш ширмэн таг	0.5 м3 цул бетон
	По1	2			
	Б-5	1			

	АСГАТ СУМЫН ГАДНА ДУЛААН ХАНГАМЖИЙН ШУГАМ СУЛЖЭЭ Монгол улс, Сүхбаатар аймаг, Асгат сум, 04-р хороо,			ГД			
	Зөхирөл	Д.Даваажаргал		ДУЛААНЫ ХУДГИЙН БАЙГУУЛАЛТ, ОГТЛОЛ, МАТЕРИАЛЫН ТҮҮВЭР /ДХ-4/			
	Инженер	Г.Цэнд-Аюуш		Масштаб:			
	Гүйцэтгэсэн	Г.Цэнд-Аюуш		Уг шифр : ИМИ.05/2017-007	Үе шат	Хуудас	Бүх хуудас
	Шалгасан	Д.Энхцолмон		20Г шифр :	А3	39-1	57
				2024 он			

Энэхүү зургийг зохиогчийн эзэмшлээрхгүй хувилгагч харилцаа.

ДУЛААНЫ ХУДАГ ДХ-9-ИЙН БАЙГУУЛАЛТ М1:40

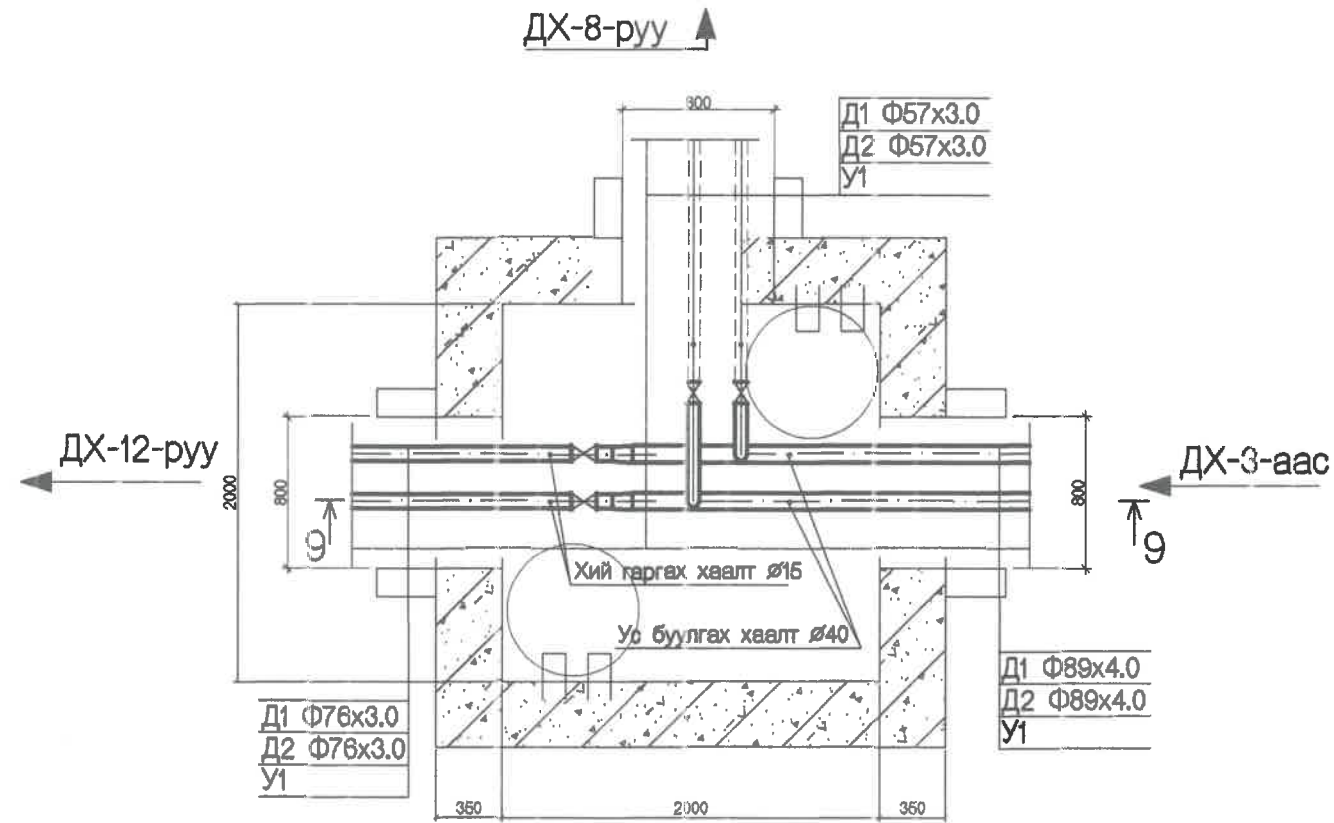

МАТЕРИАЛЫН ТҮҮВЭР

д/д	Тэмдэглэгээ	Материалын түүвэр	тоо шир	нэгж жин	Тайлбар
ДУЛААНЫ ХУДАГ ДХ-9					
1.	СИТАЛ, серия 122.200	Ган бөмбөлгөн хаалт $\varnothing 50$	2	-	шир
2.	СИТАЛ, серия 122.200	Ган бөмбөлгөн хаалт $\varnothing 70$	2	-	шир
3.	ГОСТ 17375-2001	Отвод 90° 50	2	-	шир
4.	BROEN 63.102.025	Ган бөмбөлгөн хаалт $\varnothing 15$ /Хий гаргах хаалт /	2	-	шир
5.	BROEN 63.102.025	Ган бөмбөлгөн хаалт $\varnothing 40$ /Ус буулгах хаалт /	2	-	шир
6.	ГОСТ 17375-2001	Шилжээр 70x80	2	-	шир

ТАЙЛБАР

Холбох худгийн байгуулалт, огтлолыг байгуулалтын зурагтай хамтатган үз.

ОГТЛОЛ 9-9 М1:40

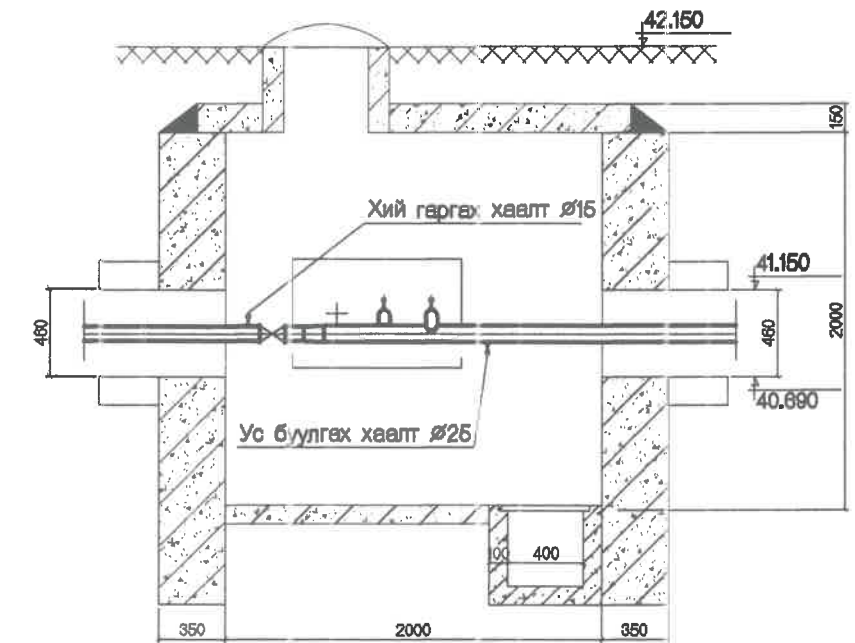

ХУДГИЙН ХУЧИЛТЫН БАЙГУУЛАЛТ М1:25

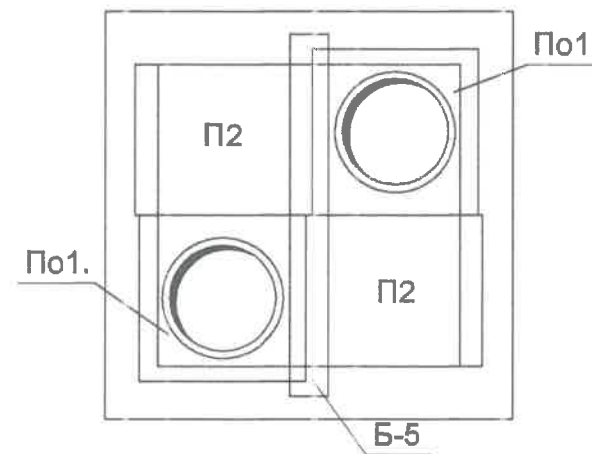

ДХ-9 ХУДГИЙН ХЭМЖЭЭ

Худгийн төрөл	Худгийн хэмжээ			
	Урт /мм/	Өргөн /мм/	Өндөр /мм/	Ханын зузаан
TK-2 /Цутгамал бетон/	2000	2000	2000	350

ДХ-9 ХУДГИЙН ТҮҮВЭР

Худгийн төрөл	Хучилтын элемент		Материалын орц		
	Марк	Тоо ширхэг	Хана /м3/	Таг /ш/	Ниш /м3/
TK-2 /Цутгамал бетон/	П-2	2	15.0 м3 бетон	2ш ширмэн таг	0.5 м3 цул бетон
	По1	2			
	Б-5	1			

<p>УБ улс, 04-р хороо, 110-р хороо, 110-р хороо 04040 11047 утас: 7400770000 Email: info@imn.com</p>	АСГАТ СУМЫН ГАДНА ДУЛААН ХАНГАМЖИЙН ШУТАМ СҮЛЖЭЭ Монгол улс, Сүхбаатар аймэг, Асгат сум, 04-р хороо,			ГД					
	Зөхирал	Д.Давсаяргал		ДУЛААНЫ ХУДГИЙН БАЙГУУЛАЛТ, ОГТЛОЛ, МАТЕРИАЛЫН ТҮҮВЭР /ДХ-9/			Масштаб:		
	Инженер	Г.Цэнд-Аюуш		Үе шат	Хуудас	Бүх хуудас			
	Гүйцэтгэсэн	Г.Цэнд-Аюуш		А3	44-1	57			
	Шалгасан	Д.Энхцолмон		2024 он					
				2021-2024 онд үйлдлийг зохиогчийн эзшлэлгүйг хувилгахыг хориглоно.					

ДУЛААНЫ ХУДАГ ДХ-12-ИЙН
БАЙГУУЛАЛТ М1:40

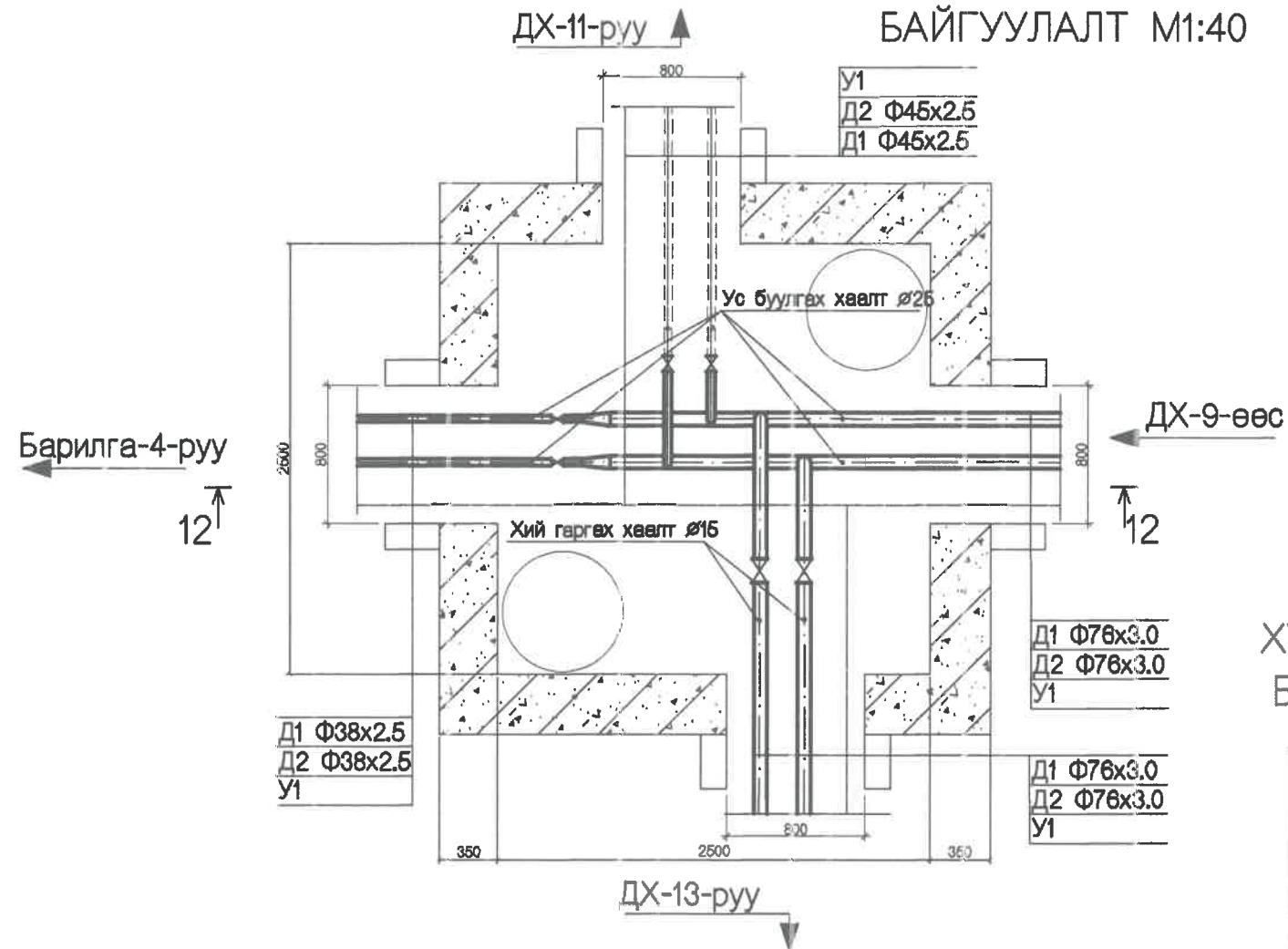

ОГТЛОЛ 12-12 М1:40

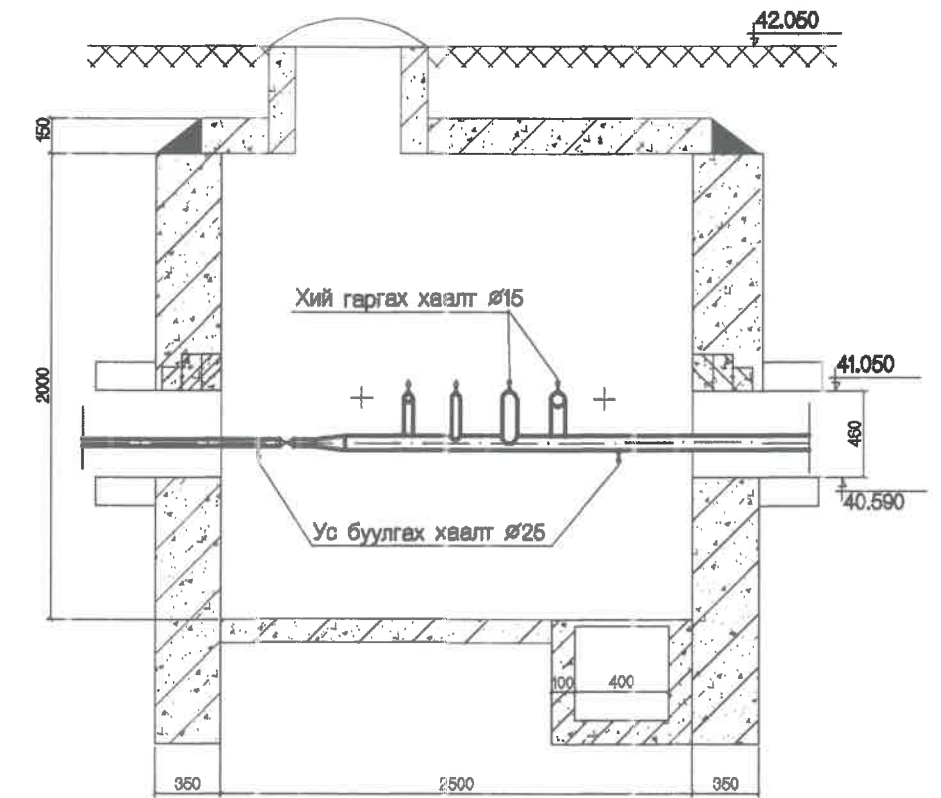

ХУДГИЙН ХУЧИЛТЫН
БАЙГУУЛАЛТ М1:25

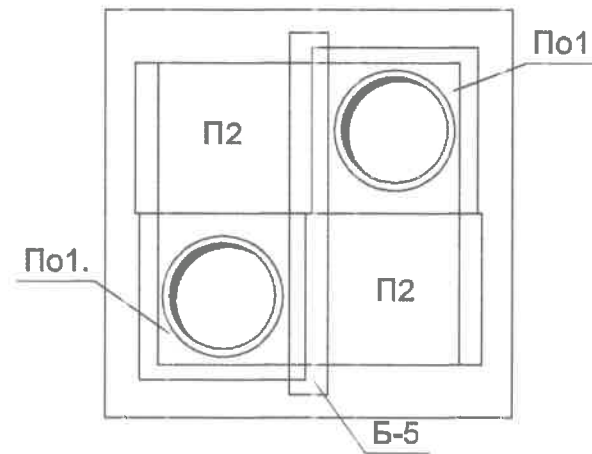

ДХ-12 ХУДГИЙН ХЭМЖЭЭ

Худгийн төрөл	Худгийн хэмжээ			
	Урт /мм/	Өргөн /мм/	Өндөр /мм/	Ханын зузаан
ТК-4 /Цутгамал бетон/	2500	2500	2000	350

ДХ-12 ХУДГИЙН ТҮҮВЭР

Худгийн төрөл	Хучилтын элемент		Материалын орц		
	Марк	Тоо ширхэг	Хана /м3/	Таг /ш/	Ниш /м3/
ТК-4 /Цутгамал бетон/	П-3	2	17.5 м3 бетон	2ш ширмэн таг	0.73 м3 цул бетон
	По2	2			
	П-3а	2			
	Б-1	1			

МАТЕРИАЛЫН ТҮҮВЭР

д/д	Тэмдэглэгээ	Материалын түүвэр	тоо шир	нэгж жин	Тайлбар
ДУЛААНЫ ХУДАГ ДХ-12					
1.	СИТАЛ, серия 122.200	Ган бэмбөлгөн хаалт Ø70	2	-	шир
2.	СИТАЛ, серия 122.200	Ган бэмбөлгөн хаалт Ø40	2	-	шир
3.	СИТАЛ, серия 122.200	Ган бэмбөлгөн хаалт Ø32	2	-	шир
4.	ГОСТ 17375-2001	Отвод 90°70	2	-	шир
5.	ГОСТ 17375-2001	Отвод 90°40	2	-	шир
6.	BROEN 63.102.025	Ган бэмбөлгөн хаалт Ø25 /Ус буулгах хаалт /	4	-	шир
7.	BROEN 63.102.025	Ган бэмбөлгөн хаалт Ø15 /Хий гаргах хаалт /	2	-	шир
8.	ГОСТ 17375-2001	Шилжвэр 70x25	2	-	шир

ТАЙЛБАР

Холбох худгийн байгуулалт, огтлолыг байгуулалтын зурагтай хамтатган үз.

	АСГАТ СУМЫН ГАДНА ДУЛААН ХАНГАМЖИЙН ШУТАМ СУЛЖЭЭ Монгол улс, Сүхбаатар аймаг, Асгат сум, 04-р хороо,			ГД		
	Захирал	Д.Давсаяа	Инженер	Г.Цэнд-Аюуш	ДУЛААНЫ ХУДГИЙН БАЙГУУЛАЛТ, ОГТЛОЛ, МАТЕРИАЛЫН ТҮҮВЭР /ДХ-12/	
Гүйцэтгэсэн	Г.Цэнд-Аюуш	Шалгасан	Д.Энцолмон	ЕГ шифр : ИМ/1.05/2017-007	Масштаб: Үе шат Хуудас Бүх хуудас	
				ТГ шифр :	А3 47-1 57	
				2024 он		

Энэхүү зургийг зохиогчийн эзэмшлээргүй хувилбарыг хориглоно.