

БАТЛАВ. СҮХБААТАР АЙМГИЙН ЕРӨНХИЙ АРХИТЕКТОР



Ж.БАТСУУРЫ



ЗУРГИЙН ШИФР: ИМИ:05/2017-007

СҮХБААТАР АЙМАГ, АСГАТ СУМ, 04-Р БАГ

АСГАТ СУМЫН ТӨВЛӨРСӨН ДУЛААН ХАНГАМЖИЙН СҮЛЖЭЭ, ЗУУХНЫ БАРИЛГА

Ажлын зураг

ЗӨВШӨӨРӨЛЦСӨН:

БОЛОВСРУУЛСАН:

Албан тушаал	Нэр	Гарын үсэг	Гүйцэтгэгч:	Албан тушаал	Нэр	Гарын үсэг
Сүхбаатар аймгийн засаг дарга	З.Энхтөр			"Их Мянган Инженерчлэл" ХХК-ийн захирал	Ж.Даваацэрэн	
Газрын харилцаа, Барилга хот байгуулалтын газрын дарга	Х.Хишигбадрах					
Барилга хот байгуулалтын хэлтсийн дарга	Б.Алтансүх		Захиалагч:	Сүхбаатар аймгийн Засаг даргын тамгын газрын дарга	Ч.Энхцэцэг	
НХХБТХэлтсийн дарга	У.Амарзаяа					
Онцгой байдлын газрын дарга хурандаа	Т.Энхбаатар					
Асгат сумын засаг дарга	У.Мөнхбаяр					
Асгат сумын газрын даамал	Н.Нандин-Эрдэнэ					



УЛААНБААТАР ХОТ 2017 ОН

ЗУРГИЙН ЖАГСААЛТ

Д/Д	Зургийн нэр	Тайлбар
1.	Зургийн жагсаалт	ГД-01
2.	Тайлбар бичиг	ГД-02
3.	Материалын түүвэр	ГД-03
4.	Гадна дулаан хангамжийн сүлжээний тойм байгуулалт	ГД-04
5.	Гадна дулаан хангамжийн сүлжээний хэсэгчилсэн байгуулалт	ГД-05
6.	Гадна дулаан хангамжийн сүлжээний хэсэгчилсэн байгуулалт	ГД-06
7.	Гадна дулаан хангамжийн сүлжээний хэсэгчилсэн байгуулалт	ГД-07
8.	Гадна дулаан хангамжийн сүлжээний хэсэгчилсэн байгуулалт	ГД-08
9.	Гадна дулаан хангамжийн сүлжээний хэсэгчилсэн байгуулалт	ГД-09
10.	Гадна дулаан хангамжийн сүлжээний хэсэгчилсэн байгуулалт	ГД-10
11.	Гадна дулаан хангамжийн сүлжээний хэсэгчилсэн байгуулалт	ГД-11
12.	Гадна дулаан хангамжийн сүлжээний хэсэгчилсэн байгуулалт	ГД-12
13.	Гадна дулаан хангамжийн сүлжээний хэсэгчилсэн байгуулалт	ГД-13
14.	Гадна дулаан хангамжийн сүлжээний хэсэгчилсэн байгуулалт	ГД-14
15.	Гадна дулаан хангамжийн сүлжээний хэсэгчилсэн байгуулалт	ГД-15
16.	Гадна дулаан хангамжийн сүлжээний хэсэгчилсэн байгуулалт	ГД-16
17.	Гадна дулаан хангамжийн сүлжээний дагуугийн зүсэлт	ГД-17
18.	Гадна дулаан хангамжийн сүлжээний дагуугийн зүсэлт	ГД-18
19.	Гадна дулаан хангамжийн сүлжээний дагуугийн зүсэлт	ГД-19
20.	Гадна дулаан хангамжийн сүлжээний дагуугийн зүсэлт	ГД-20
21.	Гадна дулаан хангамжийн сүлжээний дагуугийн зүсэлт	ГД-21
22.	Гадна дулаан хангамжийн сүлжээний дагуугийн зүсэлт	ГД-22
23.	Гадна дулаан хангамжийн сүлжээний дагуугийн зүсэлт	ГД-23
24.	Гадна дулаан хангамжийн сүлжээний дагуугийн зүсэлт	ГД-24
25.	Гадна дулаан хангамжийн сүлжээний дагуугийн зүсэлт	ГД-25
26.	Гадна дулаан хангамжийн сүлжээний дагуугийн зүсэлт	ГД-26
27.	Гадна дулаан хангамжийн сүлжээний дагуугийн зүсэлт	ГД-27
28.	Гадна дулаан хангамжийн сүлжээний дагуугийн зүсэлт	ГД-28
29.	Гадна дулаан хангамжийн сүлжээний дагуугийн зүсэлт	ГД-29
30.	Гадна дулаан хангамжийн сүлжээний дагуугийн зүсэлт	ГД-30
31.	Гадна дулаан хангамжийн сүлжээний дагуугийн зүсэлт	ГД-31

ЗУРГИЙН ЖАГСААЛТ

Д/Д	Зургийн нэр	Тайлбар
32.	Гадна дулаан хангамжийн сүлжээний дагуугийн зүсэлт	ГД-32
33.	Гадна дулаан хангамжийн сүлжээний угсралтын тойм, сувгийн огтлол	ГД-33
34.	Гадна дулаан хангамжийн сүлжээний угсралтын тойм, сувгийн огтлол	ГД-34
35.	Гадна дулаан хангамжийн сүлжээний угсралтын тойм, сувгийн огтлол	ГД-35
36.	Холбох худгийн байгуулалт, огтлол, материалын түүвэр /ДХ-1/	ГД-36
37.	Холбох худгийн байгуулалт, огтлол, материалын түүвэр /ДХ-2/	ГД-37
38.	Холбох худгийн байгуулалт, огтлол, материалын түүвэр /ДХ-3/	ГД-38
39.	Холбох худгийн байгуулалт, огтлол, материалын түүвэр /ДХ-4/	ГД-39
40.	Холбох худгийн байгуулалт, огтлол, материалын түүвэр /ДХ-5/	ГД-40
41.	Холбох худгийн байгуулалт, огтлол, материалын түүвэр /ДХ-6/	ГД-41
42.	Холбох худгийн байгуулалт, огтлол, материалын түүвэр /ДХ-7/	ГД-42
43.	Холбох худгийн байгуулалт, огтлол, материалын түүвэр /ДХ-8/	ГД-43
44.	Холбох худгийн байгуулалт, огтлол, материалын түүвэр /ДХ-9/	ГД-44
45.	Холбох худгийн байгуулалт, огтлол, материалын түүвэр /ДХ-10/	ГД-45
46.	Холбох худгийн байгуулалт, огтлол, материалын түүвэр /ДХ-11/	ГД-46
47.	Холбох худгийн байгуулалт, огтлол, материалын түүвэр /ДХ-12/	ГД-47
48.	Холбох худгийн байгуулалт, огтлол, материалын түүвэр /ДХ-13/	ГД-48
49.	Холбох худгийн байгуулалт, огтлол, материалын түүвэр /ДХ-14/	ГД-49
50.	Холбох худгийн байгуулалт, огтлол, материалын түүвэр /ДХ-15/	ГД-50
51.	Холбох худгийн байгуулалт, огтлол, материалын түүвэр /ДХ-16/	ГД-51
52.	Холбох худгийн байгуулалт, огтлол, материалын түүвэр /ДХ-17/	ГД-52
53.	Холбох худгийн байгуулалт, огтлол, материалын түүвэр /ДХ-18/	ГД-53
54.	Холбох худгийн байгуулалт, огтлол, материалын түүвэр /ЮХ-1/	ГД-54
55.	Компенсаторын байгуулалт, материалын түүвэр /К-1...К-11/	ГД-55
56.	Эргэлтийн өнцгийн байгуулалт	ГД-56
57.	Үл хөдлөх тулгуурын байгуулалт	ГД-57

 <p>“Их Мянган Инженерчлэл” ХХК УБ-ын СЭД, 9-р хороо, “Ноён” оронцог, ИБ-47 тоот утас/77000000 Бичиг: ИБ-000000000000</p>	АСГАТ СУМЫН ГАДНА ДУЛААН ХАНГАМЖИЙН ШУГАМ СҮЛЖЭЭ Монгол улс, Сүхбаатар аймаг, Асгат сум, 04-р хороо,				ГД		
	Захирал	Ж.Даваацэрэн		ЗУРГИЙН ЖАГСААЛТ	Масштаб:		
	Инженер	Х.Пүрэвням			Үе шат	Хуудас	Бүх хуудас
	Гүйцэтгэсэн	Х.Пүрэвням		ЕГ шифр : ИМИ.05/2017-007	А3	01	57
Шалгасан	С.Ганбаатар	ТГ шифр :			2017 он		

Энэхүү зургийг зохиогчийн зөвшөөрөлгүй хувилгахыг хориглоно.

БАРИЛГУУДЫН ДУЛААНЫ АЧААЛАЛ

Тайлбар

д/д	Барилгын нэр	Барилгын эзлэхүүн /м3/	Гадна агаарын тооцооны температур	Барилгын дотор температур	Халаалтын ачаалал /Вт/	Хэрэглээний халуун усны ачаалал	Салхины ачаалал	Халаалтын ачаалал кг/цаг
1	Асгат сумын ЗДТГ	1099,89	-36.3	20.0	29104.2	-	-	1000.2
2	Үйлчилгээний төв	2026,827	-36.3	20.0	53631.9	-	-	1843.2
3	Цагдаагийн газар	1209,78	-36.3	20.0	32012.0	-	-	1100,2
4	Музей	697,323	-36.3	20.0	18451.9	-	-	634,1
5	Соёлын төв	912,912	-36.3	20.0	24156.6	-	-	830.2
6	Номын сан	255,024	-36.3	20.0	6748.2	-	-	231.9
7	Цахилгаан холбоо	150,48	-36.3	20.0	3981.9	-	-	136.8
8	Дэлгүүр	225,852	-36.3	20.0	5976.3	-	-	205.4
9	Дэлгүүр	766,59	-36.3	20.0	20284.8	-	-	671.1
10	Дэлгүүр	948,09	-36.3	20.0	25087.4	-	-	882.2
11	Хаан банк	380,556	-36.3	20.0	10089.9	-	-	346.1
12	Төрийн банк	398,112	-36.3	20.0	10534.5	-	-	362.0
13	Уяачдын холбоо	233,31	-36.3	20.0	6173.6	-	-	219.0
14	Цэцэрлэг	1073,16	-36.3	20.0	30209.5	-	-	1038.2
15	Хичээлийн байр	1406,592	-36.3	20.0	39595.6	-	-	1360.8
15.2	Дотуур байр	1509,816	-36.3	20.0	42501.3	-	-	1460.7
15.3	Нэмэлт барилга	3787,047	-36.3	20.0	106605.4	-	-	3663.8
16	Хуучин цэцэрлэг	706,2	-36.3	20.0	19879.5	-	-	683.2
17	Үйлчилгээний төв	533,643	-36.3	20.0	14120.7	-	-	485.3
18	Өрүүл мэндийн төв	1738,275	-36.3	20.0	48932.5	-	-	1681.7
19	Амбулатори	706,2	-36.3	20.0	19879.5	-	-	683.2
Халаалтын нийт ачаалал /Вт/					567937.2			
Шугамын алдагдал /10 %/ /Вт/					56793.7			
Нийт ачаалал /Вт/					624730.9			



Сүхбаатар аймгийн Асгат сумын төвийн төвлөрсөн дулаан хангамжийн систем байгуулах ажлын хүрээнд гадна дулааны шугамын зураг төслийг зургийн даалгавар, дэвсгэр зураг, газар дээр нь хийсэн хэмжилтийн зураг, тодруулга зэргийг үндэслэн хийж гүйцэтгэлээ. Зураг төслийг гүйцэтгэхдээ

1. Сүхбаатар аймгийн ЗДТГ-тай байгуулсан 2017-05-30 өдөр хийсэн 12/2017 тоот гэрээ.
2. Сүхбаатар аймгийн ЗДТГ-ын 2017-03-23 өдрийн №007 тоот зураг төсөл боловсруулах ажлын даалгавар
3. Барилгад хэрэглэгдэх уур амьсгал, геофизикийн үзүүлэлтүүд БНБД 23-01-09
4. Дулааны сүлжээ БНБД 41-02-13
5. Тонг төхөөрөмж, дамжуулах хоолойн дулаан тусгаарлалт БНБД 23-01-09
6. БНБД 03.05.01,88 гэх мэт холбогдох норм дүрмийг баримтлав.

Халаалтын зуухыг шинээр хийж уграраар төлөвлөв. Гадна дулаан хангамжийн шугам сүлжээнд сургууль, цэцэрлэг, ЗДТГ, сувилал зэрэг 21 барилгыг холбохоор тооцсон.

1. Дулаан зөөгч нь халаалтын зуухны 2-р хэлхээний 90/70 градустай халуун ус байна.
2. Гадна агаарын тооцооны температур -36,3 °C
3. Дулааны шугам сүлжээг үл нөвтрэх сувагт зурагт заасны дагуу уграраар төлөвлөв.
4. Яндан хоолойн агшилт сунгалтыг зөөлөөч болон шугамын эргэлтийг ашиглаж нөхнө.
5. Яндан хоолойн угсралтын үед гадны хог шороо, бохирдлоос цэвэрлэж, зэврэлтээс хамгаалах түрхлэг түрхэн дулаалгыг хийх хэрэгтэй. Дулаалгын материал нь полиуретан байх ба дулаан техникийн үзүүлэлтийг материалын түүвэрт зааж өглөө. Техникийн үзүүлэлт болон эрүүл ахуйн шаардлага нь тохирох өөр материалаар дулаалж болно. Дулаалгын гадуур хамгаалах бүрхүүлийг хийж өгөх хэрэгтэй.
6. Дулааны шугам сүлжээг уграраадаа угсралтын норм дүрмийн дагуу гүйцэтгэж зохих даралтаар шахаж шалгах хэрэгтэй.
7. Дулаан дамжуулах шугамын доод цэгт юулах, дээд цэгт хий гаргах хаалтыг угсрах шаардлагатай.
8. Гулсах тулгуур хоорондын зай нь Ø25, Ø32, Ø40 мм-ийн голчтой янданд l=2 м, Ø50, Ø65 мм-ийн голчтой янданд l=3,5 м, Ø100 мм-ийн голчтой янданд l=4 м, Ø125 мм-ийн голчтой янданд l=4,5 м, Ø150 мм-ийн голчтой янданд l=5 м тус тус байна.
9. Гадна дулааны шугамын трассын газар шорооны ажлыг эхлэхийн өмнө холбогдох газруудаас зөвшөөрөл авна. Төлөвлөж байгаа дулааны шугамын сувгийн таг хүртэл ухах гүн ойролцоогоор 1-1,5 метр, өргөн нь 1,5-2,0 метр байхаар угсарна. Ажлын зурагт дулааны шугамын суваг, дулааны худаг, зөөлөөч, үл хөдлөх тулгуур, эргэлтийн өнцөг зэргийг дараах нэг маягийн цомгийн дагуу гүйцэтгэхээр төлөвлөв. Зам доор орох дулааны шугамын сувгийг бетон ханатай хийж хүчтэтгэсэн хавтангаар хучина. Байгалийн ганганы доогуур явж байгаа болон бусад бүх сувгуудыг ус чийгнээс хамгаалах түрхлэг сайн түрхэж хамгаалж өгнө.

Дулаан хангамжийн шугамд халаалтын системд цахилгаан гагнаастай ган яндан, хүйтэн усны системд цайрдсан ган яндан хэрэглэхээр төлөвлөв. Ган яндан БНБД 41-03-99-ийн дагуу дулаалах шаардлагатай. Инженер геологийн товч дүгнэлт

Судалгааны талбай нь инженер геологийн энгийн нөхцөлд оршино.

Судалгааны талбайд хөрсний ус илрээгүй.

Газар шорооны ажлын зэрэг нь гэгээлэн нөхцөлд гар аргаар малтахад:

- элсэн хөрсөнд I,
- хайргархаг элсэн хөрсөнд II,
- хайрга агуулсан шавар хөрсөнд III болно.

Газар чичирхийллийн 5 баллын бүсэд оршино.

Улирлын хөдөлтийн норматив гүн:

талбайн хэмжээнд - 2,8-3,3м

<p>"Их Манган" Инженерчлэл" ХХК</p>	АСГАТ СУМЫН ГАДНА ДУЛААН ХАНГАМЖИЙН ШУГАМ СҮЛЖЭЭ Монгол улс, Сүхбаатар аймаг, Асгат сум, 04-р хороо,			ГД		
	Захирал	Ж.Даваажаргал	ТАЙЛБАР БИЧИГ, ҮНДСЭН	Масштаб:		
	Инженер	Х.Пүрэвням	ЗҮҮҮЛЭЛТ	Үе шат	Хуудас	Бүх хуудас
	Гүйцэтгэсэн	Х.Пүрэвням	ЕГ шифр : ИМИ.05/2017-007	A3	02	57
Шалгасан	С.Ганбаатар	ТГ шифр :	2017 он			

Энэхүү зургийг өмчлөхчийн зөвшөөрөгүй хувилбалг хориглоно.

МАТЕРИАЛЫН ТҮҮВЭР

Д/д	Тэмдэглэгээ	Материалын түүвэр	Тоо шир	Нэгж жин	Тайлбар
ДУЛААНЫ ШУГАМ СҮЛЖЭЭ					
1.	Серия Г-991-1, вып 2	2000x2000x2000(h) цутгамал бетон худаг	17	-	иж бүрэн
2.	Серия Г-991-1, вып 2	2500x2500x2500(h) цутгамал бетон худаг	2	-	иж бүрэн
3.	ГОСТ 10704-91	Ган хоолой, Ф133x4	6	10.24	у/м
4.	ГОСТ 10704-91	Ган хоолой, Ф108x4	546	7.26	у/м
5.	ГОСТ 10704-91	Ган хоолой, Ф89x3.5	434	5.95	у/м
6.	ГОСТ 10704-91	Ган хоолой, Ф76x3	646	5.06	у/м
7.	ГОСТ 10704-91	Ган хоолой, Ф57x3.5	589	3.36	у/м
8.	ГОСТ 10704-91	Ган хоолой, Ф45x2.5	164	2.12	у/м
9.	ГОСТ 10704-91	Ган хоолой, Ф38x2.5	630	1.78	у/м
10.	ГОСТ 10704-91	Ган хоолой, Ф32x2.5	398	1.48	у/м
11.	Пенополиуретан	Хоолойн дулаалга, Ф125 б=50	6	-	у/м
12.	Пенополиуретан	Хоолойн дулаалга, Ф100 б=50	546	-	у/м
13.	Пенополиуретан	Хоолойн дулаалга, Ф80 б=50	434	-	у/м
14.	Пенополиуретан	Хоолойн дулаалга, Ф70 б=50	646	-	у/м
15.	Пенополиуретан	Хоолойн дулаалга, Ф50 б=50	589	-	у/м
16.	Пенополиуретан	Хоолойн дулаалга, Ф40 б=50	164	-	у/м
17.	Пенополиуретан	Хоолойн дулаалга, Ф32 б=50	630	-	у/м
18.	Пенополиуретан	Хоолойн дулаалга, Ф25 б=50	398	-	у/м
19.	Серия Г-991-1, вып 1	Дулааны цутгамал суваг 1200x460(h)	3	-	у/м
20.	Серия Г-991-1, вып 1	Дулааны цутгамал суваг 1000x460(h)	276	-	у/м
21.	Серия Г-991-1, вып 1	Дулааны цутгамал суваг 800x460(h)	1431	-	у/м
22.	Серия 01-1-8	Дулааны сувгийн таг ГСХ-10	3	-	ш
23.	Серия 01-1-8	Дулааны сувгийн таг ГСХ-9	276	-	ш
24.	Серия 01-1-8	Дулааны сувгийн таг ГСХ-7	2862	-	ш
25.	Серия 4.903-10 В-5	Хоолойн тулгуур ОП-1	1152	-	шир
26.	Серия 4.903-10 В-5	Хоолойн тулгуур ОП-2	140	-	шир
27.	Серия Г-991-1, вып 1	Компенсатор	12	-	иж бүрэн
28.	Хуудас ГД-56 үз	Эргэлтийн өнцөг ЭӨ-1...ЭӨ-34	34	-	иж бүрэн

МАТЕРИАЛЫН ТҮҮВЭР

Д/д	Тэмдэглэгээ	Материалын түүвэр	Тоо шир	Нэгж жин	Тайлбар
ДУЛААНЫ ШУГАМ СҮЛЖЭЭ					
29.	Хуудас ГД-57 үз	Үл хөдлөх тулгуур ҮХТ-1...42	42	-	иж бүрэн
30.	Серия В.493-1	Хоолойн гулсах тулгуур ГТ 17,10-125	2	-	шир
31.	Серия В.493-1	Хоолойн гулсах тулгуур ГТ 17,10-100	138	-	шир
32.	Серия В.493-1	Хоолойн гулсах тулгуур ГТ 17,10-80	124	-	шир
33.	Серия В.493-1	Хоолойн гулсах тулгуур ГТ 17,10-70	216	-	шир
34.	Серия В.493-1	Хоолойн гулсах тулгуур ГТ 17,10-50	196	-	шир
35.	Серия В.493-1	Хоолойн гулсах тулгуур ГТ 17,10-40	66	-	шир
36.	Серия В.493-1	Хоолойн гулсах тулгуур ГТ 17,10-32	316	-	шир
	Серия В.493-1	Хоолойн гулсах тулгуур ГТ 17,10-25	234	-	шир

АШИГЛАСАН БОЛОН ИШ ТАТСАН ДАВТАН ХЭРЭГЛЭХ НЭГ МАЯГИЙН ЗУРАГ

Тэмдэглэгээ	Зургийн нэр	Тайлбар
Серия В.493-1	Хоолойн гулсах тулгуур	
Цуврал Г.991-1 В-1	Хоолойн гулсах тулгуурын дэр	
Цуврал Г.991-1 В-2	Дулааны худаг	
Цуврал Г.991-1 В-2	Дулааны шугамын хийц эдлэлүүд	
Серия 4.903-10 В-1	Дулааны шугамын эдлэлүүд	
Серия 4.903-10 В-4	Хоолойн үл хөдлөх тулгуур	
Серия 4.903-10 В-5	Хоолойн гулсах тулгуур	

 <p>"Их Мянган" Инженерчлэл ХХК</p> <p>УБ улс, ОУД, 10-р хороо, "The One" оффис: 10407 тас: Уласт-710088 E-mail: iwork@iwork.com</p>	АСГАТ СУМЫН ГАДНА ДУЛААН ХАНГАМЖИЙН ШУГАМ СҮЛЖЭЭ Монгол улс, Сүхбаатар аймаг, Асгат сум, 04-р хороо,			ГД			
	Зөхирал	Ж.Даваацэрэн	МАТЕРИАЛЫН ТҮҮВЭР, ТАНИХ ТЭМДЭГЛЭГЭЭ	Масштаб:			
	Инженер	Х.Пүрэвням		Үе шат	Хуудас	Бүх хуудас	
	Гүйцэтгэсэн	Х.Пүрэвням	Шалгасан	С.Ганбаатар	ЕГ шифр : ИМИ.05/2017-007	А3	03
				ТГ шифр :	2017 он		

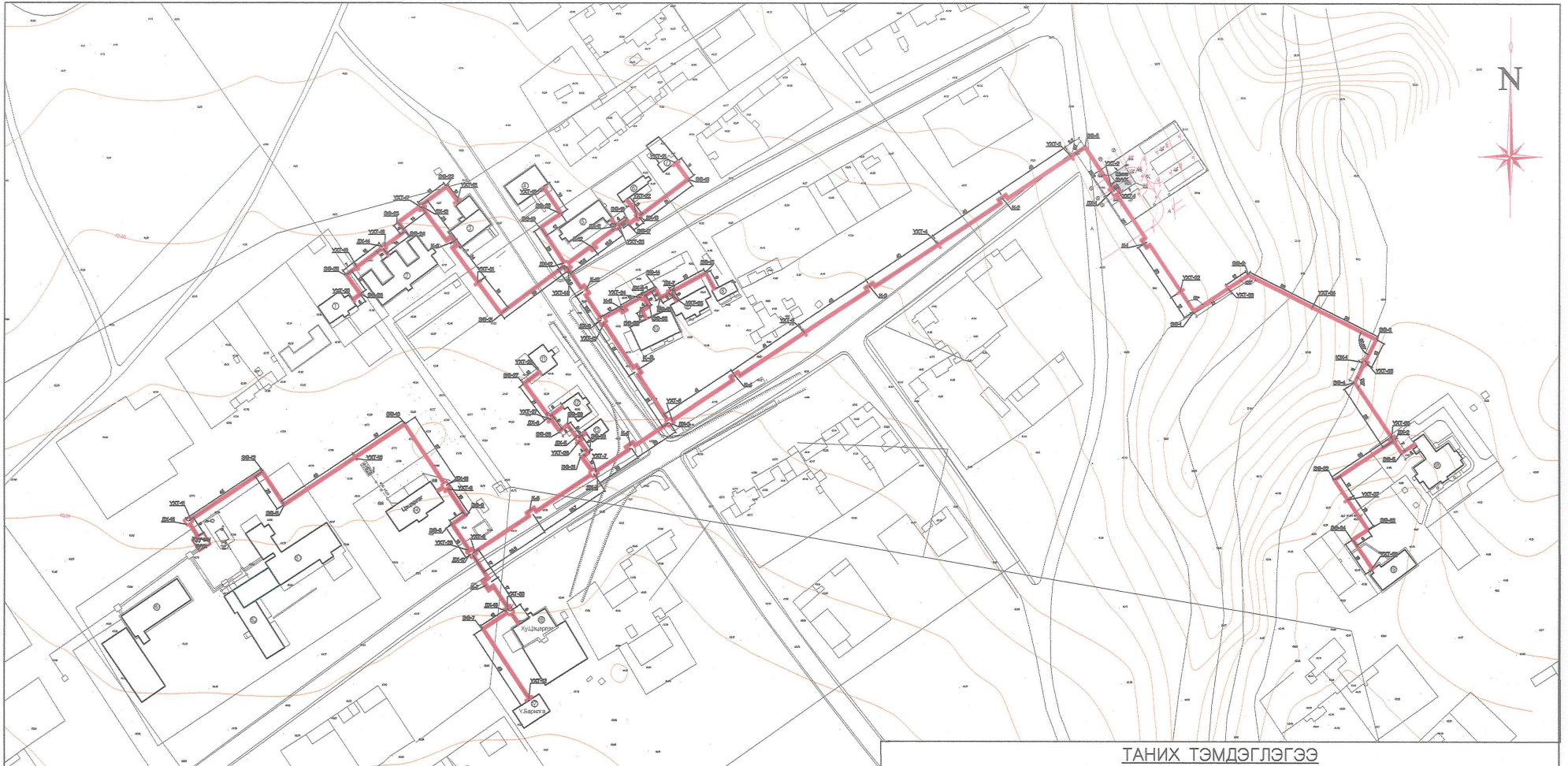

ГАДНА ДУЛААН ХАНГАМЖИЙН СҮЛЖЭЭНИЙ ТОЙМ БАЙГУУЛАЛТ
М1:2000

ТАНИХ ТЭМДЭГЛЭГЭЭ

- Одоо байгаа холбооны кабель
- Одоо байгаа бохир усны шугам
- Одоо байгаа цахилгааны кабель
- Одоо байгаа цэвэр усны шугам
- Төлөвлөж байгаа холболтын худаг
- Төлөвлөж байгаа дулааны шугам
- Төлөвлөж байгаа дулааны худаг

ТОДОРХОЙЛОЛТ

Нэрс	Тайлбар	Нэрс	Тайлбар
1. Асгат сумын ЗДТГазар	Одоо байгаа	11. хаан банк	Одоо байгаа
2. Үйлчилгээний төв	Одоо байгаа	12. Төрийн банк	Одоо байгаа
3. Цагдаагийн газар	Одоо байгаа	13. Уяачдын холбоо	Одоо байгаа
4. Музей	Одоо байгаа	14. Хичээлийн байр	Одоо байгаа
5. Соёлын төв	Одоо байгаа	15. нэмэлт барилга	Одоо байгаа
6. Номын сан	Одоо байгаа	16. Хуучин цэцэрлэг	Одоо байгаа
7. Цахилгаан холбоо	Одоо байгаа	17. Үйлчилгээний төв	Одоо байгаа
8. Дэлгүүр	Одоо байгаа	18. Эрүүл мэндийн төв	Одоо байгаа
9. Дэлгүүр	Одоо байгаа	19. Амбулатори	Одоо байгаа
10. Дэлгүүр	Одоо байгаа		



АСГАТ СУМЫН ГАДНА ДУЛААН ХАНГАМЖИЙН ШУГАМ СҮЛЖЭЭ Монгол улс, Сүхбаатар аймаг, Асгат сум, 04-р хороо,		ГД			
Зөхирал	Ж.Даваацэрэн	Гадна Дулаан Хангамжийн Сүлжээний Тойм Байгуулалт			
Инженер	Х.Пүрэвням	Масштаб:			
Гүйцэтгэсэн	Х.Пүрэвням	Үе шат	Хуудас	Бүх хуудас	
Шалгасан	С.Ганбаатар	ЕГ шифр : ИМИ.05/2017-007	А3	04	57
		ТГ шифр :	2017 он		

Энэхүү зургийг өсжигчийн өөшөөрөлгүй хувилбалг хэргийнх.





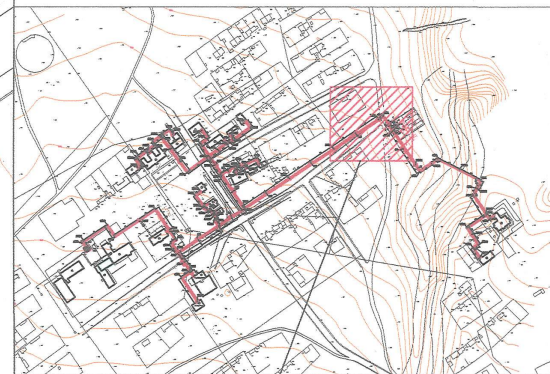
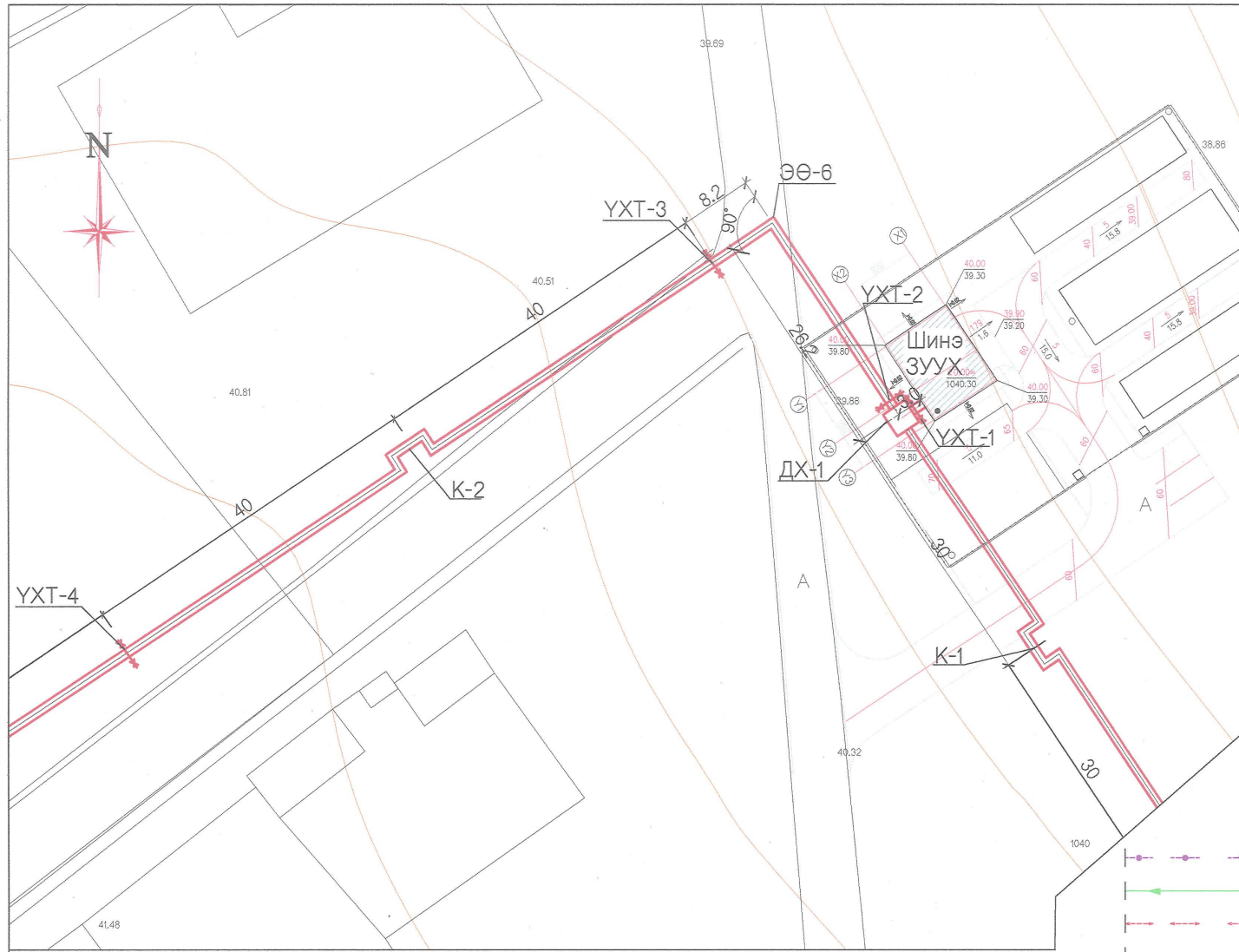

**ГАДНА ДУЛААН ХАНГАМЖИЙН
СҮЛЖЭЭНИЙ ХЭСЭГЧИЛСЭН
БАЙГУУЛАЛТ, М 1:500**

БАЙРШЛЫН СХЕМ

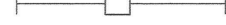

БАЙРШИЛ

ТАНИХ ТЭМДЭГЛЭГЭЭ

-  Одоо байгаа холбооны кабель
-  Одоо байгаа бохир усны шугам
-  Одоо байгаа цахилгааны кабель
-  Одоо байгаа цэвэр усны шугам
-  Төлөвлөж байгаа холболтын худаг
-  Төлөвлөж байгаа дулааны шугам
-  Төлөвлөж байгаа дулааны худаг

ТОДОРХОЙЛОЛТ

Нэрс	Тайлбар	Нэрс	Тайлбар
1. Асгат сумын ЭДТГазар	Одоо байгаа	11. хаан банк	Одоо байгаа
2. Үйлчилгээний төв	Одоо байгаа	12. Төрийн банк	Одоо байгаа
3. Цагдаагийн газар	Одоо байгаа	13. Уяачдын холбоо	Одоо байгаа
4. Музей	Одоо байгаа	14. Хичээлийн байр	Одоо байгаа
5. Соёлын төв	Одоо байгаа	15. нэмэлт барилга	Одоо байгаа
6. Номын сан	Одоо байгаа	16. Хуучин цэцэрлэг	Одоо байгаа
7. Цахилгаан холбоо	Одоо байгаа	17. Үйлчилгээний төв	Одоо байгаа
8. дэлгүүр	Одоо байгаа	18. Эрүүл мэндийн төв	Одоо байгаа
9. Дэлгүүр	Одоо байгаа	19. Амбулатори	Одоо байгаа
10. Дэлгүүр	Одоо байгаа		

ТАЙЛБАР

- Гадна дулааны шугамын хэсэгчилсэн байгуулалтыг ГД-04 зурагтай хамт үз.



АСГАТ СУМЫН ГАДНА ДУЛААН ХАНГАМЖИЙН ШУГАМ СҮЛЖЭЭ Монгол улс, Сүхбаатар аймаг, Асгат сум, 04-р хороо,		ГД			
		Захирагч	Ж.Даваацэрэн	Гадна Дулаан Хангамжийн Сүлжээний Хэсэгчилсэн Байгуулалт	Масштаб:
Инженер	Х.Пүрэвням	ЕГ шифр : ИМИ.05/2017-007	Үе шат	Хуудас	Бүх хуудас
Гүйцэтгэсэн	Х.Пүрэвням	ТГ шифр :	А3	05	57
Шалгасан	С.Ганбаатар		2017 он		

Энэхүү зургийг зохиогчийн зөвшөөрөлгүй хувилбарыг хориглоно.

**ГАДНА ДУЛААН ХАНГАМЖИЙН
СҮЛЖЭЭНИЙ ХЭСЭГЧИЛСЭН
БАЙГУУЛАЛТ, М 1:500**

БАЙРШЛЫН СХЕМ

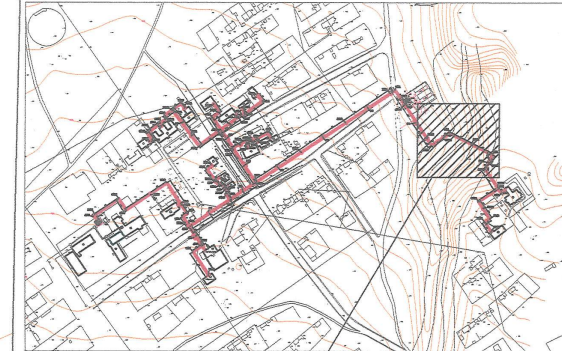

БАЙРШИЛ

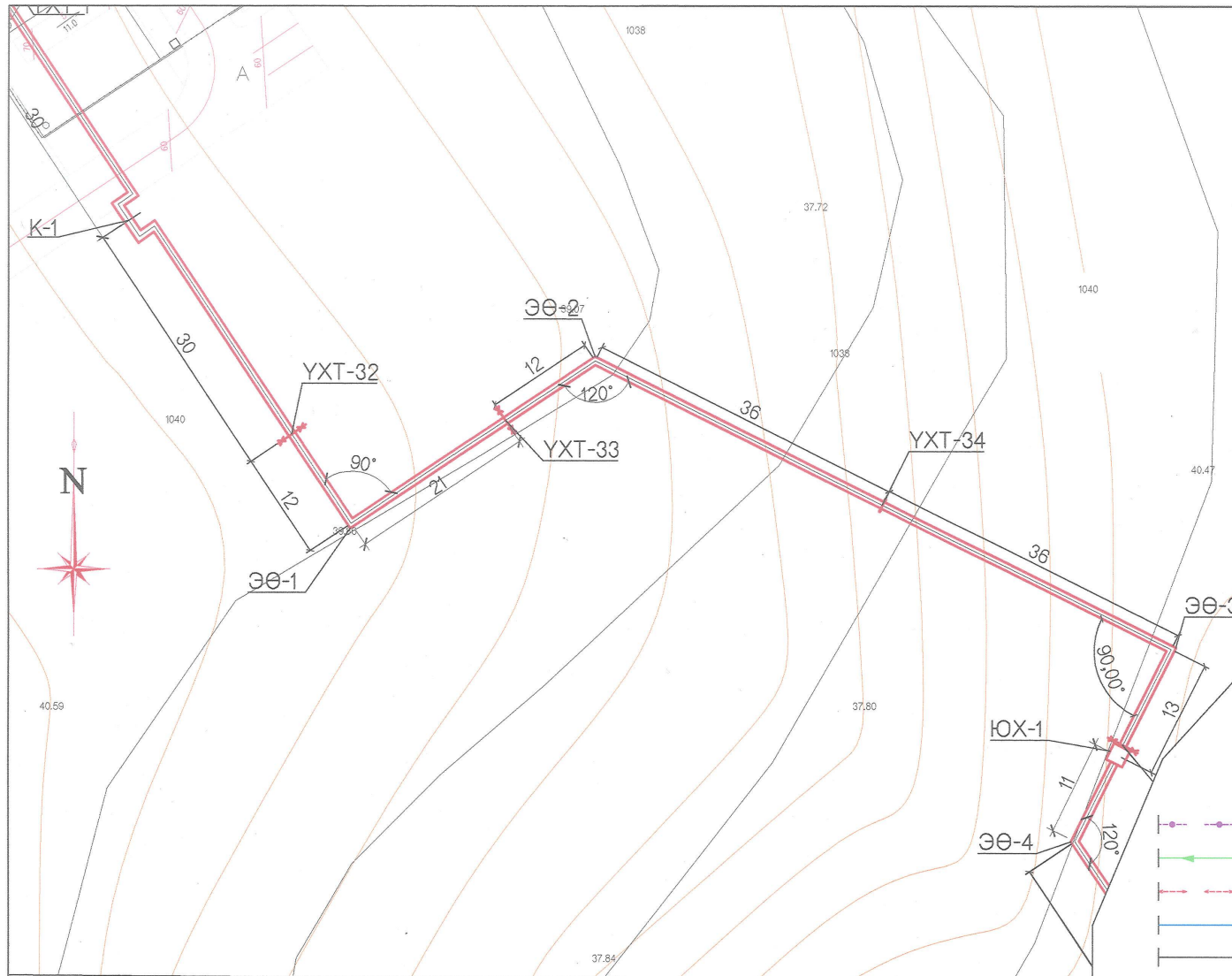

ТАНИХ ТЭМДЭГЛЭГЭЭ

- Одоо байгаа холбооны кабель
- Одоо байгаа бохир усны шугам
- Одоо байгаа цахилгааны кабель
- Одоо байгаа цэвэр усны шугам
- Төлөвлөж байгаа холболтын худаг
- Төлөвлөж байгаа дулааны шугам
- Төлөвлөж байгаа дулааны худаг

ТОДОРХОЙЛОЛТ

Нэрс	Тайлбар	Нэрс	Тайлбар
1. Асгат сумын ЗДТГазар	Одоо байгаа	11. хаан банк	Одоо байгаа
2. Үйлчилгээний төв	Одоо байгаа	12. Төрийн банк	Одоо байгаа
3. Цагдаагийн газар	Одоо байгаа	13. Уяачдын холбоо	Одоо байгаа
4. Музей	Одоо байгаа	14. Хичээлийн байр	Одоо байгаа
5. Соёлын төв	Одоо байгаа	15. нэмэлт барилга	Одоо байгаа
6. Номын сан	Одоо байгаа	16. Хуучин цэцэрлэг	Одоо байгаа
7. Цахилгаан холбоо	Одоо байгаа	17. Үйлчилгээний төв	Одоо байгаа
8. дэлгүүр	Одоо байгаа	18. Эрүүл мэндийн төв	Одоо байгаа
9. Дэлгүүр	Одоо байгаа	19. Амбулатори	Одоо байгаа
10. Дэлгүүр	Одоо байгаа		

ТАЙЛБАР

- Гадна дулааны шугамын хэсэгчилсэн байгуулалтыг ГД-04 зурагтай хамт үз.

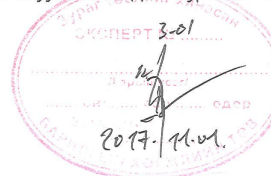

"Ух Мянган
Инженерчлэл" ХХК



АСГАТ СУМЫН ГАДНА ДУЛААН ХАНГАМЖИЙН ШУГАМ СҮЛЖЭЭ
Монгол улс, Сүхбаатар аймаг, Асгат сум, 04-р хороо,

			ГД		
Захирал	Ж.Даваацэрэн	 ГАДНА ДУЛААН ХАНГАМЖИЙН СҮЛЖЭЭНИЙ ХЭСЭГЧИЛСЭН БАЙГУУЛАЛТ	Масштаб:		
Инженер	Х.Пүрэвням		Үе шат	Хуудас	Бүх хуудас
Гүйцэтгэсэн	Х.Пүрэвням		А3	06	57
Шалгасан	С.Ганбаатар	ЕГ шифр : ИМИ.05/2017-007	ТГ шифр : 2017 он		

**ГАДНА ДУЛААН ХАНГАМЖИЙН
СҮЛЖЭЭНИЙ ХЭСЭГЧИЛСЭН
БАЙГУУЛАЛТ, М 1:500**

БАЙРШЛЫН СХЕМ

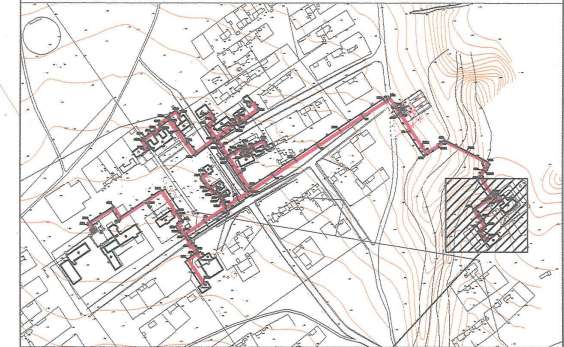

БАЙРШИЛ

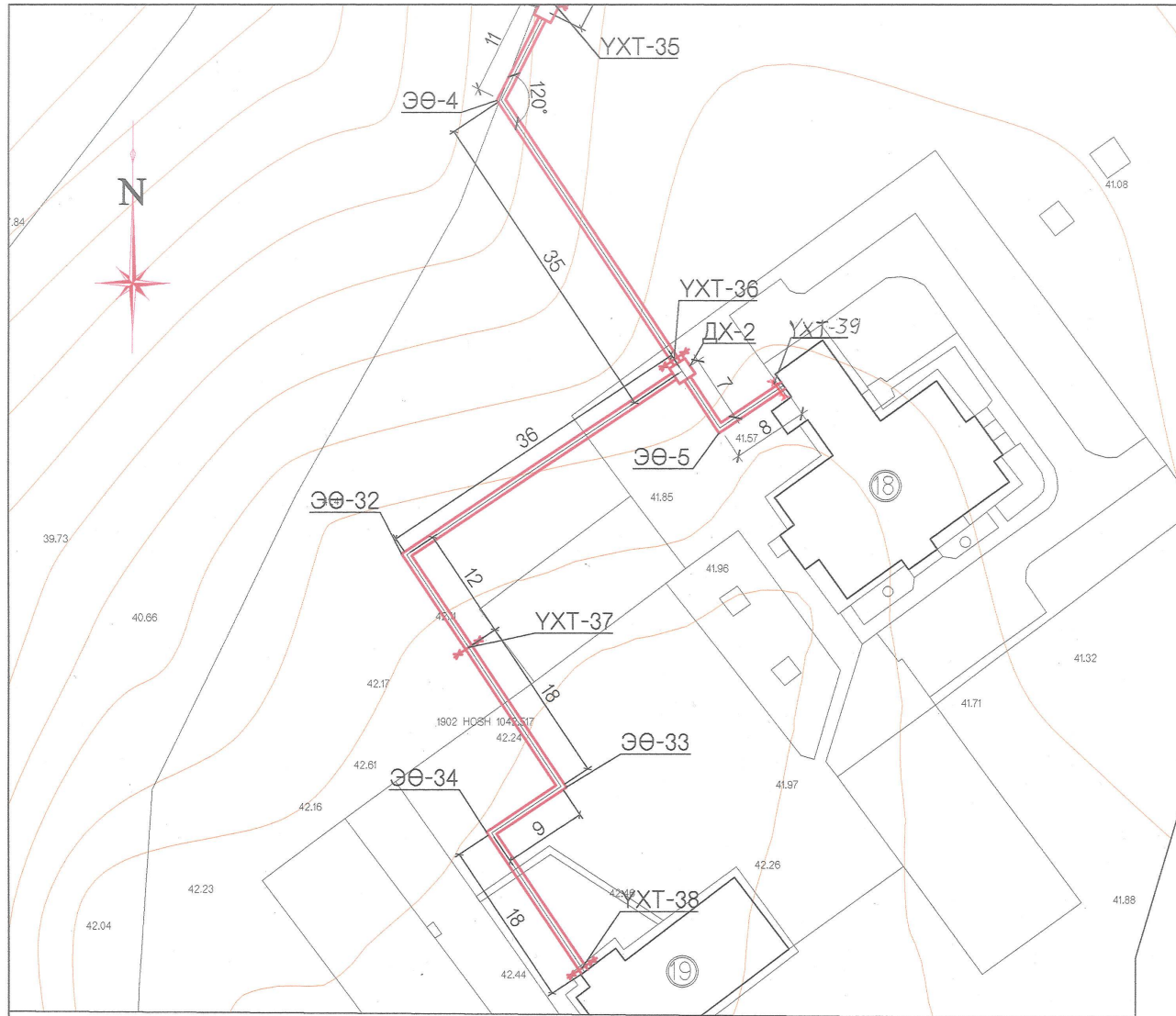

ТАНИХ ТЭМДЭГЛЭГЭЭ

- Одоо байгаа холбооны кабель
- Одоо байгаа бохир усны шугам
- Одоо байгаа цахилгааны кабель
- Одоо байгаа цэвэр усны шугам
- Төлөвлөж байгаа холболтын худаг
- Төлөвлөж байгаа дулааны шугам
- Төлөвлөж байгаа дулааны худаг

ТОДОРХОЙЛОЛТ

Нэрс	Тайлбар	Нэрс	Тайлбар
1. Асгат сумын ЗДТГ газар	Одоо байгаа	11. хаан банк	Одоо байгаа
2. Үйлчилгээний төв	Одоо байгаа	12. Төрийн банк	Одоо байгаа
3. Цагдаагийн газар	Одоо байгаа	13. Уяачдын холбоо	Одоо байгаа
4. Музей	Одоо байгаа	14. Хичээлийн байр	Одоо байгаа
5. Соёлын төв	Одоо байгаа	15. нэмэлт барилга	Одоо байгаа
6. Номын сан	Одоо байгаа	16. Хуучин цэцэрлэг	Одоо байгаа
7. Цахилгаан холбоо	Одоо байгаа	17. Үйлчилгээний төв	Одоо байгаа
8. дэлгүүр	Одоо байгаа	18. Эрүүл мэндийн төв	Одоо байгаа
9. Дэлгүүр	Одоо байгаа	19. Амбулатори	Одоо байгаа
10. Дэлгүүр	Одоо байгаа		

ТАЙЛБАР

- Гадна дулааны шугамын хэсэгчилсэн байгуулалтыг ГД-04 зурагтай хамт үз.

3-01
2017.11.01

"Их Мянган
Инженерчлэл" ХХК



АСГАТ СУМЫН ГАДНА ДУЛААН ХАНГАМЖИЙН ШУГАМ СҮЛЖЭЭ Монгол улс, Сүхбаатар аймгийн Асгат сум, 04-р хороо,				ГД	
Захирал	Ж.Даваацэрэн		ГАДНА ДУЛААН ХАНГАМЖИЙН СҮЛЖЭЭНИЙ ХЭСЭГЧИЛСЭН БАЙГУУЛАЛТ	Масштаб:	
Инженер	Х.Пүрэвням			Үе шат	Хуудас
Гүйцэтгэсэн	Х.Пүрэвням		ЕГ шифр : ИМИ.05/2017-007	А3	07 57
Шалгасан	С.Ганбаатар		ТГ шифр :	2017 он	

ГАДНА ДУЛААН ХАНГАМЖИЙН
СҮЛЖЭЭНИЙ ХЭСЭГЧИЛСЭН
БАЙГУУЛАЛТ, М 1:500

БАЙРШЛЫН СХЕМ

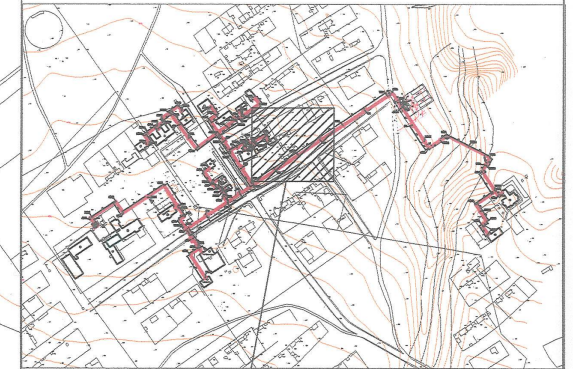

БАЙРШИЛ

ТАНИХ ТЭМДЭГЛЭГЭЭ

- Одоо байгаа холбооны кабель
- Одоо байгаа бохир усны шугам
- Одоо байгаа цахилгааны кабель
- Одоо байгаа цэвэр усны шугам
- Төлөвлөж байгаа холболтын худаг
- Төлөвлөж байгаа дулааны шугам
- Төлөвлөж байгаа дулааны худаг

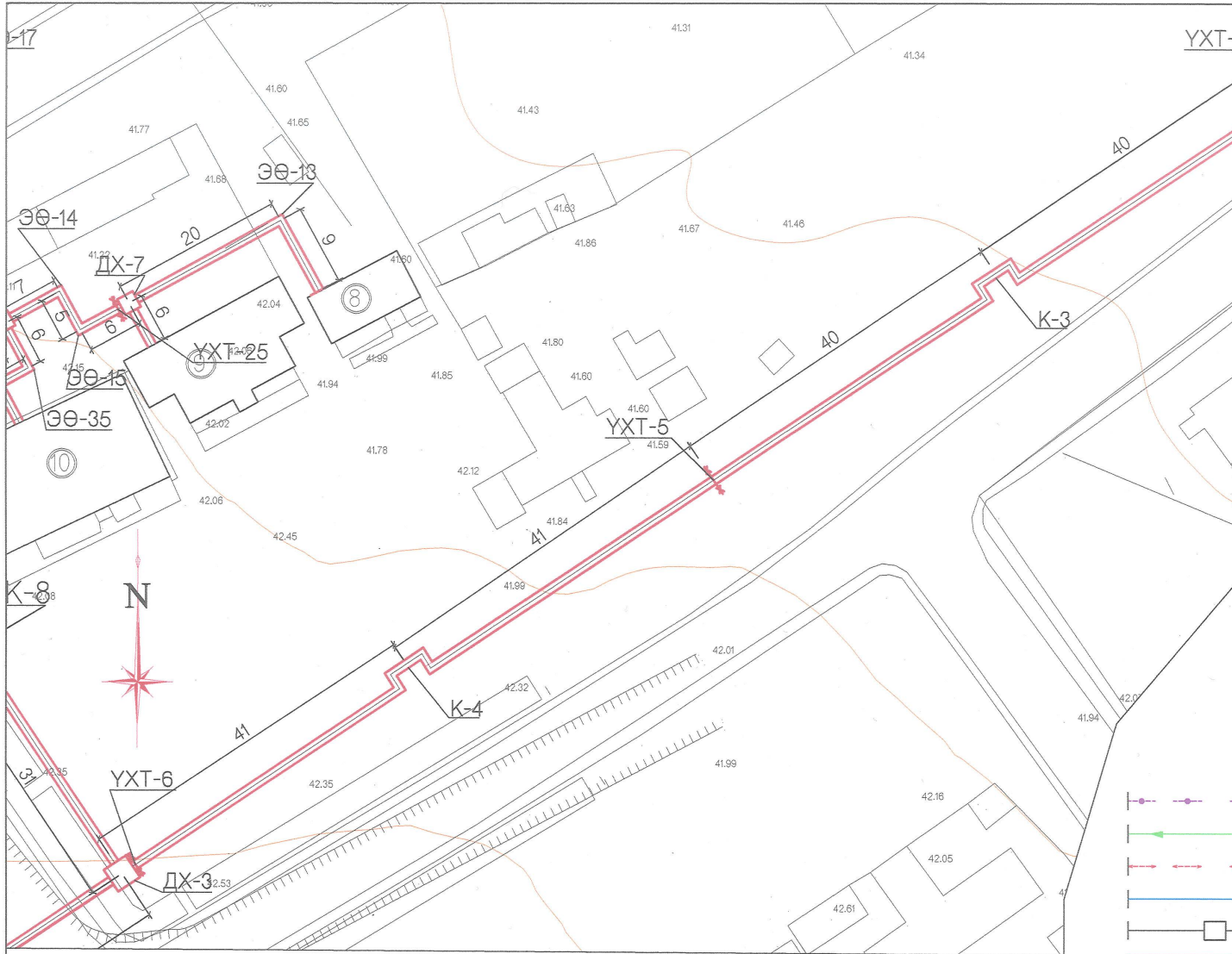

ТОДОРХОЙЛОЛТ

Нэрс	Тайлбар	Нэрс	Тайлбар
1. Асгат сумын ЗДТГазар	Одоо байгаа	11. хаан банк	Одоо байгаа
2. Үйлчилгээний төв	Одоо байгаа	12. Төрийн банк	Одоо байгаа
3. Цагдаагийн газар	Одоо байгаа	13. Уяачдын холбоо	Одоо байгаа
4. Музей	Одоо байгаа	14. Хичээлийн байр	Одоо байгаа
5. Соёлын төв	Одоо байгаа	15. нэмэлт барилга	Одоо байгаа
6. Номын сан	Одоо байгаа	16. Хуучин цэцэрлэг	Одоо байгаа
7. Цахилгаан холбоо	Одоо байгаа	17. Үйлчилгээний төв	Одоо байгаа
8. дэлгүүр	Одоо байгаа	18. Эрүүл мэндийн төв	Одоо байгаа
9. Дэлгүүр	Одоо байгаа	19. Амбультари	Одоо байгаа
10. Дэлгүүр	Одоо байгаа		

ТАЙЛБАР

- Гадна дулааны шугамын хэсэгчилсэн байгуулалтыг ГД-04 зурагтай хамт үз.

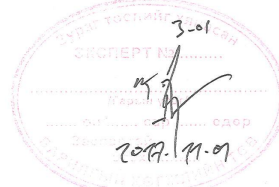

АСГАТ СУМЫН ГАДНА ДУЛААН ХАНГАМЖИЙН ШУГАМ СҮЛЖЭЭ Монгол улс, Сүхбаатар аймэг, Асгат сум, 04-р хороо,			ГД
Захирал	Ж.Даваацэрэн	ГАДНА ДУЛААН ХАНГАМЖИЙН СҮЛЖЭЭНИЙ ХЭСЭГЧИЛСЭН БАЙГУУЛАЛТ	Масштаб:
Инженер	Х.Пүрэвням		Үе шат
Гүйцэтгэсэн	Х.Пүрэвням	ЕГ шифр : ИМИ.05/2017-007	Хуудас
Шалгасан	С.Ганбаатар	ТГ шифр :	Бүх хуудас
			А3 08 57
			2017 он

ГАДНА ДУЛААН ХАНГАМЖИЙН
СҮЛЖЭЭНИЙ ХЭСЭГЧИЛСЭН
БАЙГУУЛАЛТ, М 1:500

БАЙРШЛЫН СХЕМ

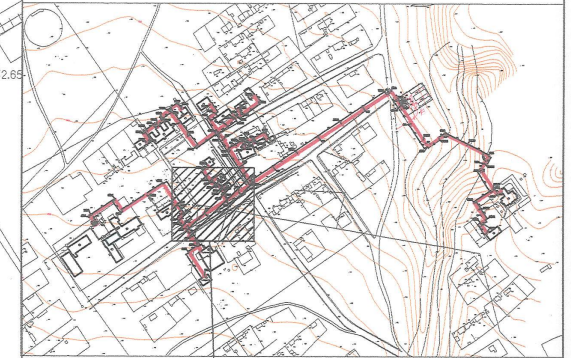

БАЙРШИЛ

ТАНИХ ТЭМДЭГЛЭГЭЭ

- Одоо байгаа холбооны кабель
- Одоо байгаа бохир усны шугам
- Одоо байгаа цахилгааны кабель
- Одоо байгаа цэвэр усны шугам
- Төлөвлөж байгаа холболтын худаг
- Төлөвлөж байгаа дулааны шугам
- Төлөвлөж байгаа дулааны худаг

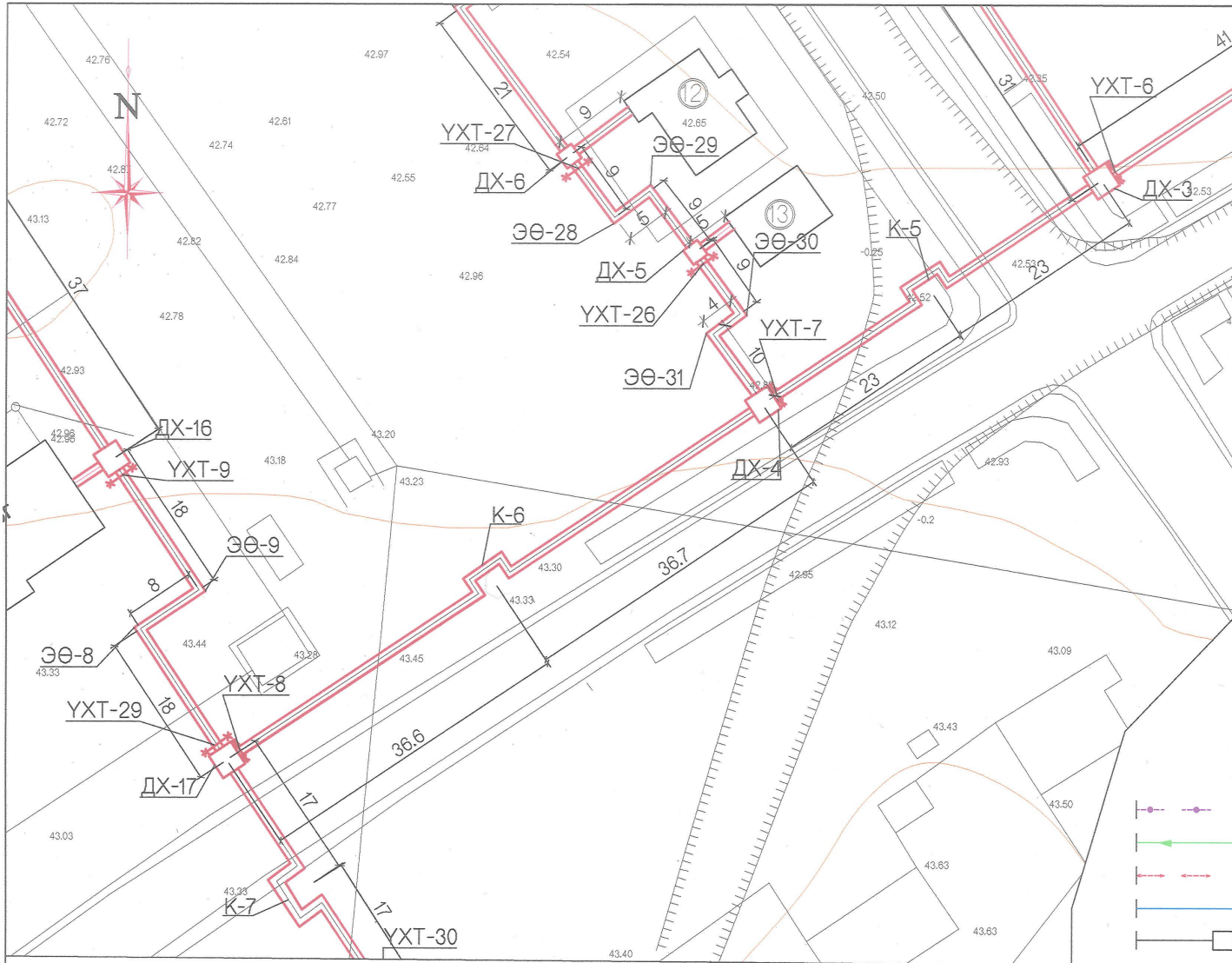

ТОДОРХОЙЛОЛТ

Нэрс	Тайлбар	Нэрс	Тайлбар
1. Асгат сумын ЭДТГазар	Одоо байгаа	11. хаан банк	Одоо байгаа
2. Үйлчилгээний төв	Одоо байгаа	12. Төрийн банк	Одоо байгаа
3. Цагдаагийн газар	Одоо байгаа	13. Уяачдын холбоо	Одоо байгаа
4. Музей	Одоо байгаа	14. Хичээлийн байр	Одоо байгаа
5. Соёлын төв	Одоо байгаа	15. нэмэлт барилга	Одоо байгаа
6. Номын сан	Одоо байгаа	16. Хуучин цэцэрлэг	Одоо байгаа
7. Цахилгаан холбоо	Одоо байгаа	17. Үйлчилгээний төв	Одоо байгаа
8. дэлгүүр	Одоо байгаа	18. Эрүүл мэндийн төв	Одоо байгаа
9. Дөлгүүр	Одоо байгаа	19. Амбулатори	Одоо байгаа
10. Дөлгүүр	Одоо байгаа		

ТАЙЛБАР

- Гадна дулааны шугамын хэсэгчилсэн байгуулалтыг ГД-04 зурагтай хамт үз.

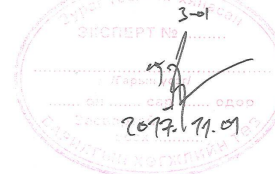

АСГАТ СУМЫН ГАДНА ДУЛААН ХАНГАМЖИЙН ШУГАМ СҮЛЖЭЭ Монгол улс, Сүхбаатар аймаг, Асгат сум, 04-р хороо,			ГД
Захирал	Ж.Даваацэрэн	Гадна Дулаан Хангамжийн Сүлжээний Хэсэгчилсэн Байгуулалт	Масштаб:
Инженер	Х.Пүрэвням		Үе шат
Гүйцэтгэсэн	Х.Пүрэвням	ЕГ шифр : ИМИ.05/2017-007	Хуудас
Шалгасан	С.Ганбаатар	ТГ шифр :	Бүх хуудас
			2017 он

ГАДНА ДУЛААН ХАНГАМЖИЙН
СҮЛЖЭЭНИЙ ХЭСЭГЧИЛСЭН
БАЙГУУЛАЛТ, М 1:500

БАЙРШЛЫН СХЕМ

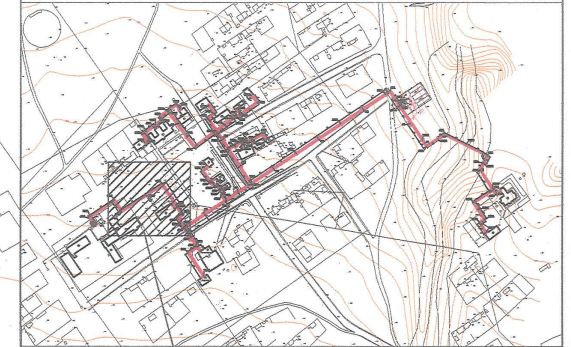

БАЙРШИЛ

ТАНИХ ТЭМДЭГЛЭГЭЭ

- Одоо байгаа холбооны кабель
- Одоо байгаа бохир усны шугам
- Одоо байгаа цахилгааны кабель
- Одоо байгаа цэвэр усны шугам
- Төлөвлөж байгаа холболтын худаг
- Төлөвлөж байгаа дулааны шугам
- Төлөвлөж байгаа дулааны худаг



ТОДОРХОЙЛОЛТ

Нэрс	Тайлбар	Нэрс	Тайлбар
1. Асгат сумын ЭДТГазар	Одоо байгаа	11. хаан банк	Одоо байгаа
2. Үйлчилгээний төв	Одоо байгаа	12. Төрийн банк	Одоо байгаа
3. Цагдаагийн газар	Одоо байгаа	13. Уяачдын холбоо	Одоо байгаа
4. Музей	Одоо байгаа	14. Хичээлийн байр	Одоо байгаа
5. Соёлын төв	Одоо байгаа	15. нэмэлт барилга	Одоо байгаа
6. Номын сан	Одоо байгаа	16. Хуучин цэцэрлэг	Одоо байгаа
7. Цахилгаан холбоо	Одоо байгаа	17. Үйлчилгээний төв	Одоо байгаа
8. дэлгүүр	Одоо байгаа	18. Эрүүл мэндийн төв	Одоо байгаа
9. Дөлгүүр	Одоо байгаа	19. Амбультари	Одоо байгаа
10. Дөлгүүр	Одоо байгаа		

ТАЙЛБАР

- Гадна дулааны шугамын хэсэгчилсэн байгуулалтыг ГД-04 зурагтай хамт үз.



АСГАТ СУМЫН ГАДНА ДУЛААН ХАНГАМЖИЙН ШУГАМ СҮЛЖЭЭ			Монгол улс, Сүхбаатар аймгаар Асгат сум, 04-р хороо,			ГД		
Зөхирал	Ж.Даваацэрэн		ГАДНА ДУЛААН ХАНГАМЖИЙН СҮЛЖЭЭНИЙ ХЭСЭГЧИЛСЭН БАЙГУУЛАЛТ			Масштаб:		
Инженер	Х.Пүрэвням					Үе шат	Хуудас	Бүх хуудас
Гүйцэтгэсэн	Х.Пүрэвням		ЕГ шифр : ИММ.05/2017-007			А3	10	57
Шалгасан	С.Ганбаатар		ТГ шифр :			2017 он		

ГАДНА ДУЛААН ХАНГАМЖИЙН
СҮЛЖЭЭНИЙ ХЭСЭГЧИЛСЭН
БАЙГУУЛАЛТ, М 1:500

БАЙРШЛЫН СХЕМ

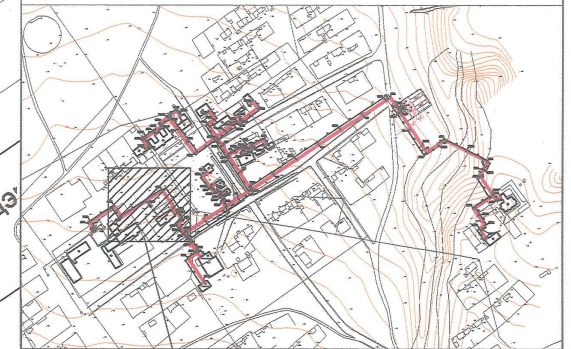

БАЙРШИЛ

ТАНИХ ТЭМДЭГЛЭГЭЭ

- Одоо байгаа холбооны кабель
- Одоо байгаа бохир усны шугам
- Одоо байгаа цахилгааны кабель
- Одоо байгаа цэвэр усны шугам
- Төлөвлөж байгаа холболтын худаг
- Төлөвлөж байгаа дулааны шугам
- Төлөвлөж байгаа дулааны худаг

ТОДОРХОЙЛОЛТ

Нэрс	Тайлбар	Нэрс	Тайлбар
1. Асгат сумын ЭДТГазар	Одоо байгаа	11. хаан банк	Одоо байгаа
2. Үйлчилгээний төв	Одоо байгаа	12. Төрийн банк	Одоо байгаа
3. Цагдаагийн газар	Одоо байгаа	13. Уяачдын холбоо	Одоо байгаа
4. Музей	Одоо байгаа	14. Хичээлийн байр	Одоо байгаа
5. Соёлын төв	Одоо байгаа	15. нэмэлт барилга	Одоо байгаа
6. Номын сан	Одоо байгаа	16. Хуучин цэцэрлэг	Одоо байгаа
7. Цахилгаан холбоо	Одоо байгаа	17. Үйлчилгээний төв	Одоо байгаа
8. дэлгүүр	Одоо байгаа	18. Эрүүл мэндийн төв	Одоо байгаа
9. Дэлгүүр	Одоо байгаа	19. Амбулатори	Одоо байгаа
10. Дэлгүүр	Одоо байгаа		

ТАЙЛБАР

- Гадна дулааны шугамын хэсэгчилсэн байгуулалтыг ГД-04 зурагтай хамт үз.



АСГАТ СУМЫН ГАДНА ДУЛААН ХАНГАМЖИЙН ШУГАМ СҮЛЖЭЭ Монгол улс, Сүхбаатар аймэг, Асгат сум, 04-р хороо,			ГД
Зөхирал	Ж.Даваацэрэн	ГАДНА ДУЛААН ХАНГАМЖИЙН СҮЛЖЭЭНИЙ ХЭСЭГЧИЛСЭН БАЙГУУЛАЛТ	Масштаб:
Инженер	Х.Пурвням		Үе шат
Гүйцэтгэсэн	Х.Пурвням		Хуудас
Шалгасан	С.Ганбаатар	ЕГ шифр : ИМИ.05/2017-007	Бүх хуудас
		ТГ шифр :	А3 11 57
			2017 он

ГАДНА ДУЛААН ХАНГАМЖИЙН
СҮЛЖЭЭНИЙ ХЭСЭГЧИЛСЭН
БАЙГУУЛАЛТ, М 1:500

БАЙРШЛЫН СХЕМ

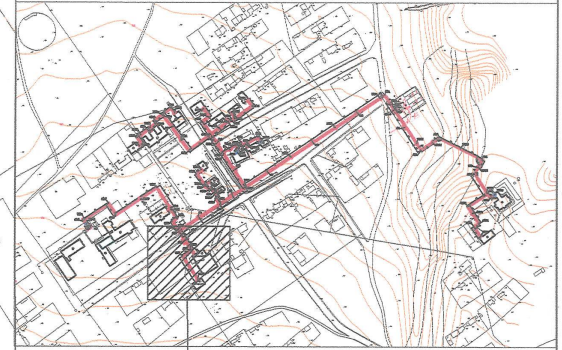

БАЙРШИЛ

ТАНИХ ТЭМДЭГЛЭГЭЭ

- Одоо байгаа холбооны кабель
- Одоо байгаа бохир усны шугам
- Одоо байгаа цахилгааны кабель
- Одоо байгаа цэвэр усны шугам
- Төлөвлөж байгаа холболтын худаг
- Төлөвлөж байгаа дулааны шугам
- Төлөвлөж байгаа дулааны худаг

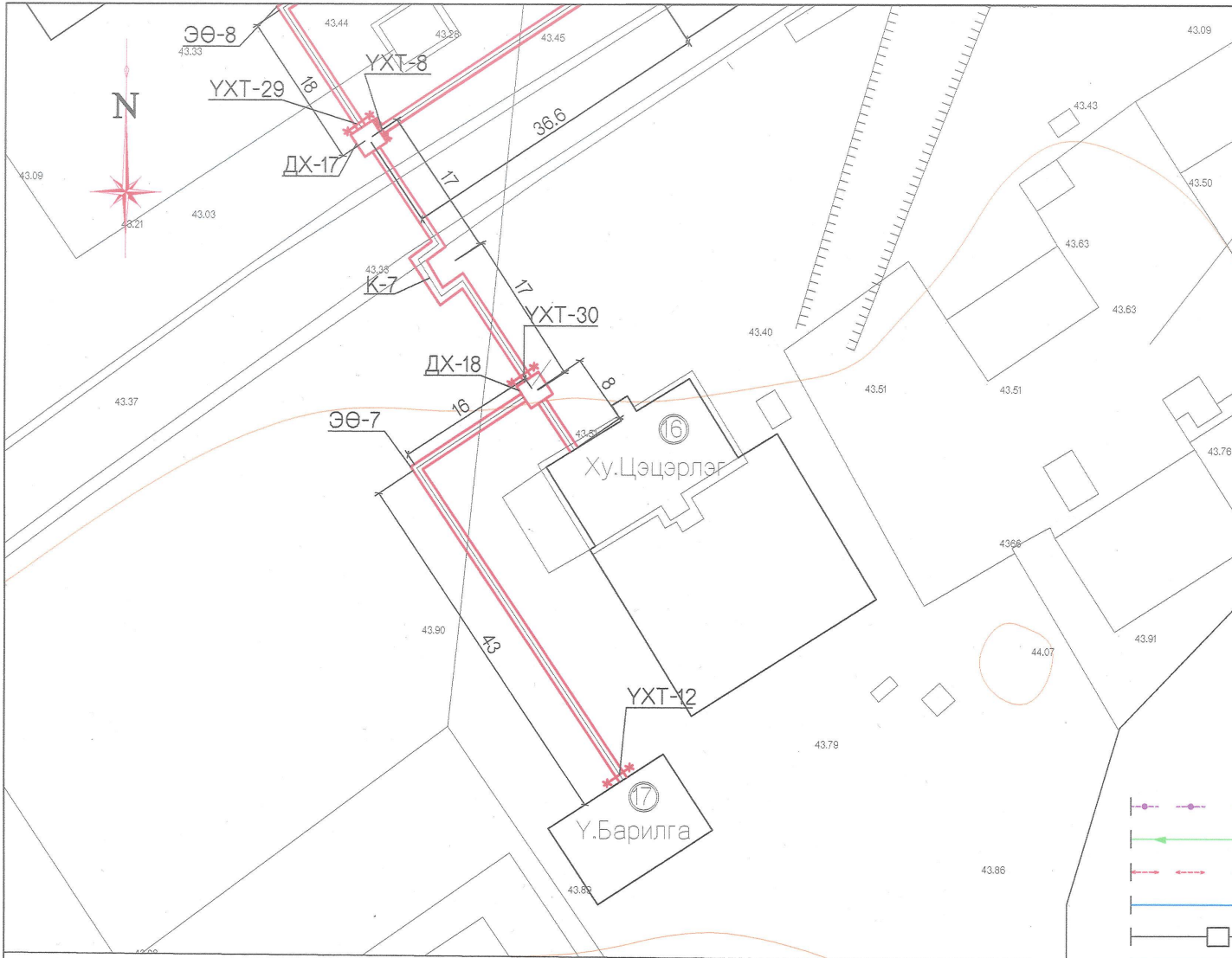

ТОДОРХОЙЛОЛТ

Нэрс	Тайлбар	Нэрс	Тайлбар
1. Асгат сумын ЭДТГазар	Одоо байгаа	11. хаан банк	Одоо байгаа
2. Үйлчилгээний төв	Одоо байгаа	12. Төрийн банк	Одоо байгаа
3. Цагдаагийн газар	Одоо байгаа	13. Уяачдын холбоо	Одоо байгаа
4. Музей	Одоо байгаа	14. Хичээлийн байр	Одоо байгаа
5. Соёлын төв	Одоо байгаа	15. нэмэлт барилга	Одоо байгаа
6. Номын сан	Одоо байгаа	16. Хуучин цэцэрлэг	Одоо байгаа
7. Цахилгаан холбоо	Одоо байгаа	17. Үйлчилгээний төв	Одоо байгаа
8. дэлгүүр	Одоо байгаа	18. Эрүүл мэндийн төв	Одоо байгаа
9. Дэлгүүр	Одоо байгаа	19. Амбулатори	Одоо байгаа
10. Дэлгүүр	Одоо байгаа		

ТАЙЛБАР

- Гадна дулааны шугамын хэсэгчилсэн байгуулалтыг ГД-04 зурагтай хамт үз.



АСГАТ СУМЫН ГАДНА ДУЛААН ХАНГАМЖИЙН ШУГАМ СҮЛЖЭЭ Монгол улс, Сүхбаатар аймаг, Асгат сум, 04-р хороо,				ГД	
Захирал	Ж.Даваацэрен		ГАДНА ДУЛААН ХАНГАМЖИЙН СҮЛЖЭЭНИЙ ХЭСЭГЧИЛСЭН БАЙГУУЛАЛТ		
Инженер	Х.Пүрэвням		Масштаб:		
Гүйцэтгэсэн	Х.Пүрэвням		Үе шат	Хуудас	Бүх хуудас
Шалгасан	С.Ганбаатар		ЕГ шифр : ИМИ.05/2017-007	А3	12 57
			ТГ шифр :	2017 он	

ГАДНА ДУЛААН ХАНГАМЖИЙН
СҮЛЖЭЭНИЙ ХЭСЭГЧИЛСЭН
БАЙГУУЛАЛТ, М 1:500

БАЙРШЛЫН СХЕМ

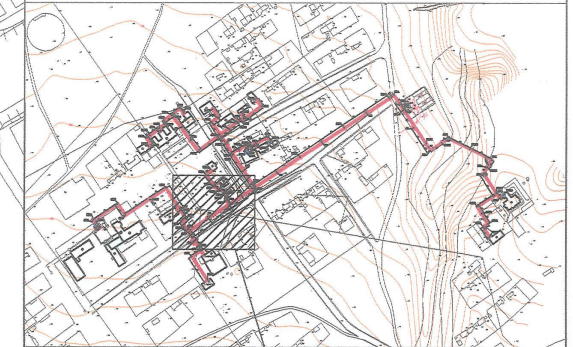

БАЙРШИЛ

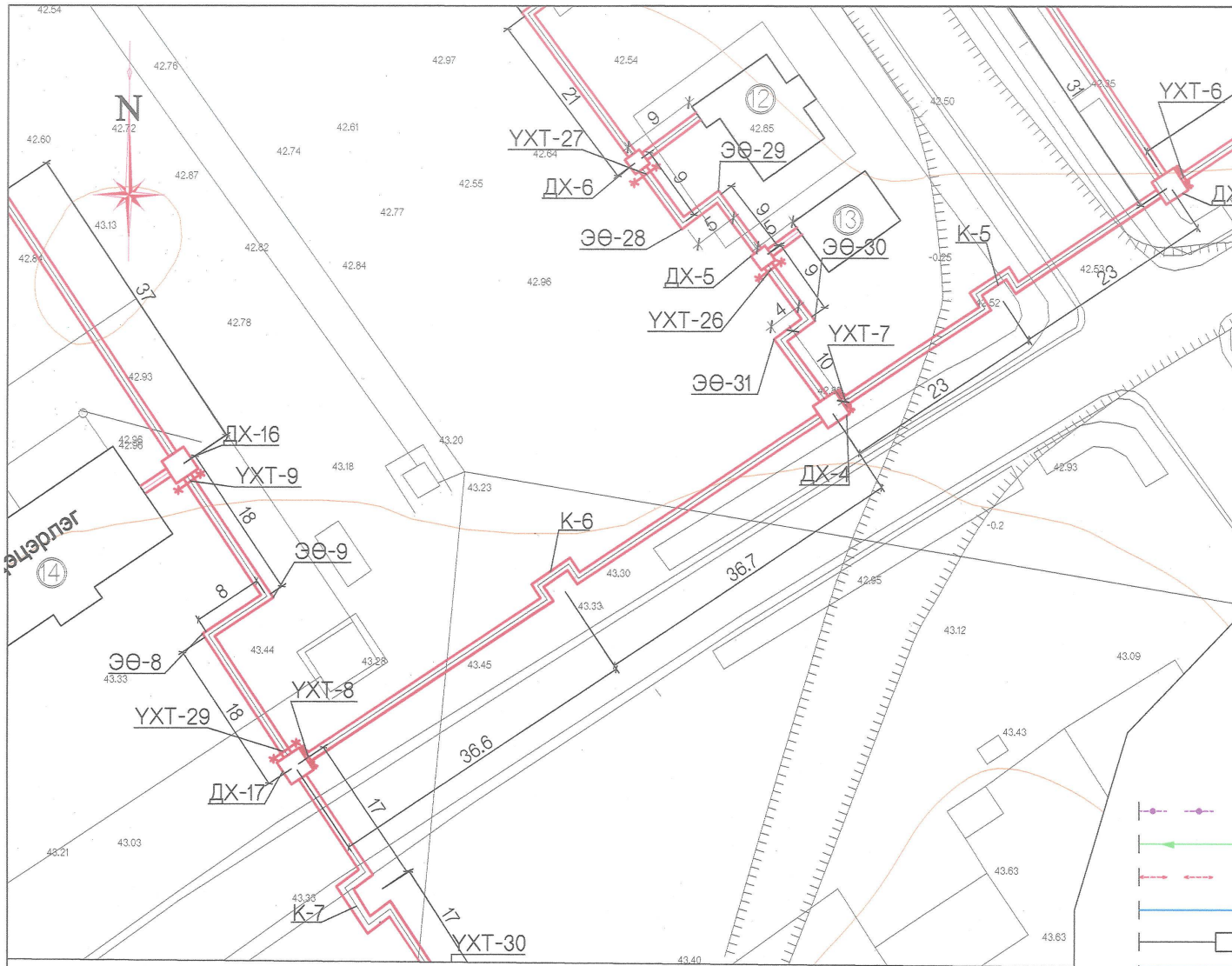

ТАНИХ ТЭМДЭГЛЭГЭЭ

- Одоо байгаа холбооны кабель
- Одоо байгаа бохир усны шугам
- Одоо байгаа цахилгааны кабель
- Одоо байгаа цэвэр усны шугам
- Төлөвлөж байгаа холболтын худаг
- Төлөвлөж байгаа дулааны шугам
- Төлөвлөж байгаа дулааны худаг

ТОДОРХОЙЛОЛТ

Нэрс	Тайлбар	Нэрс	Тайлбар
1. Асгат сумын ЗДТГазар	Одоо байгаа	11. хаан банк	Одоо байгаа
2. Үйлчилгээний төв	Одоо байгаа	12. Төрийн банк	Одоо байгаа
3. Цагдаагийн газар	Одоо байгаа	13. Уяачдын холбоо	Одоо байгаа
4. Музей	Одоо байгаа	14. Хичээлийн байр	Одоо байгаа
5. Соёлын төв	Одоо байгаа	15. нэмэлт барилга	Одоо байгаа
6. Намын сан	Одоо байгаа	16. Хуучин цэцэрлэг	Одоо байгаа
7. Цахилгаан холбоо	Одоо байгаа	17. Үйлчилгээний төв	Одоо байгаа
8. дэлгүүр	Одоо байгаа	18. Эрүүл мэндийн төв	Одоо байгаа
9. Дэлгүүр	Одоо байгаа	19. Амбулатори	Одоо байгаа
10. Дэлгүүр	Одоо байгаа		

ТАЙЛБАР

- Гадна дулааны шугамын хэсэгчилсэн байгуулалтыг ГД-04 зурагтай хамт үз.



"Их Манган Инженерчлэл" ХХК			АСГАТ СУМЫН ГАДНА ДУЛААН ХАНГАМЖИЙН ШУГАМ СҮЛЖЭЭ Монгол улс, Сүхбаатар аймаг, Асгат сум, 04-р хороо,			ГД		
Захирал	Ж.Даваацэрен		ГАДНА ДУЛААН ХАНГАМЖИЙН СҮЛЖЭЭНИЙ ХЭСЭГЧИЛСЭН БАЙГУУЛАЛТ			Масштаб:		
Инженер	Х.Пүрэвням					Үе шат	Хуудас	Бүх хуудас
Гүйцэтгэсэн	Х.Пүрэвням		ЕГ шифр : ИМИ.05/2017-007			А3	13	57
Шалгасан	С.Ганбаатар		ТГ шифр :			2017 он		

ГАДНА ДУЛААН ХАНГАМЖИЙН
СҮЛЖЭЭНИЙ ХЭСЭГЧИЛСЭН
БАЙГУУЛАЛТ, М 1:500

БАЙРШЛЫН СХЕМ

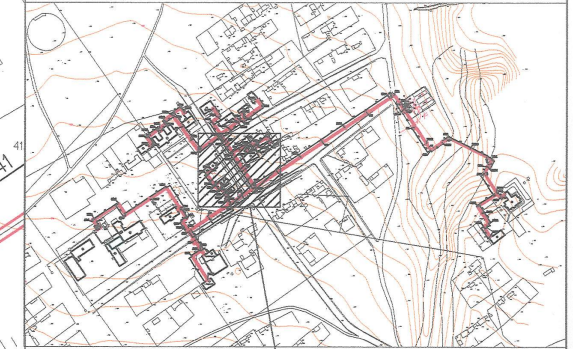

БАЙРШИЛ

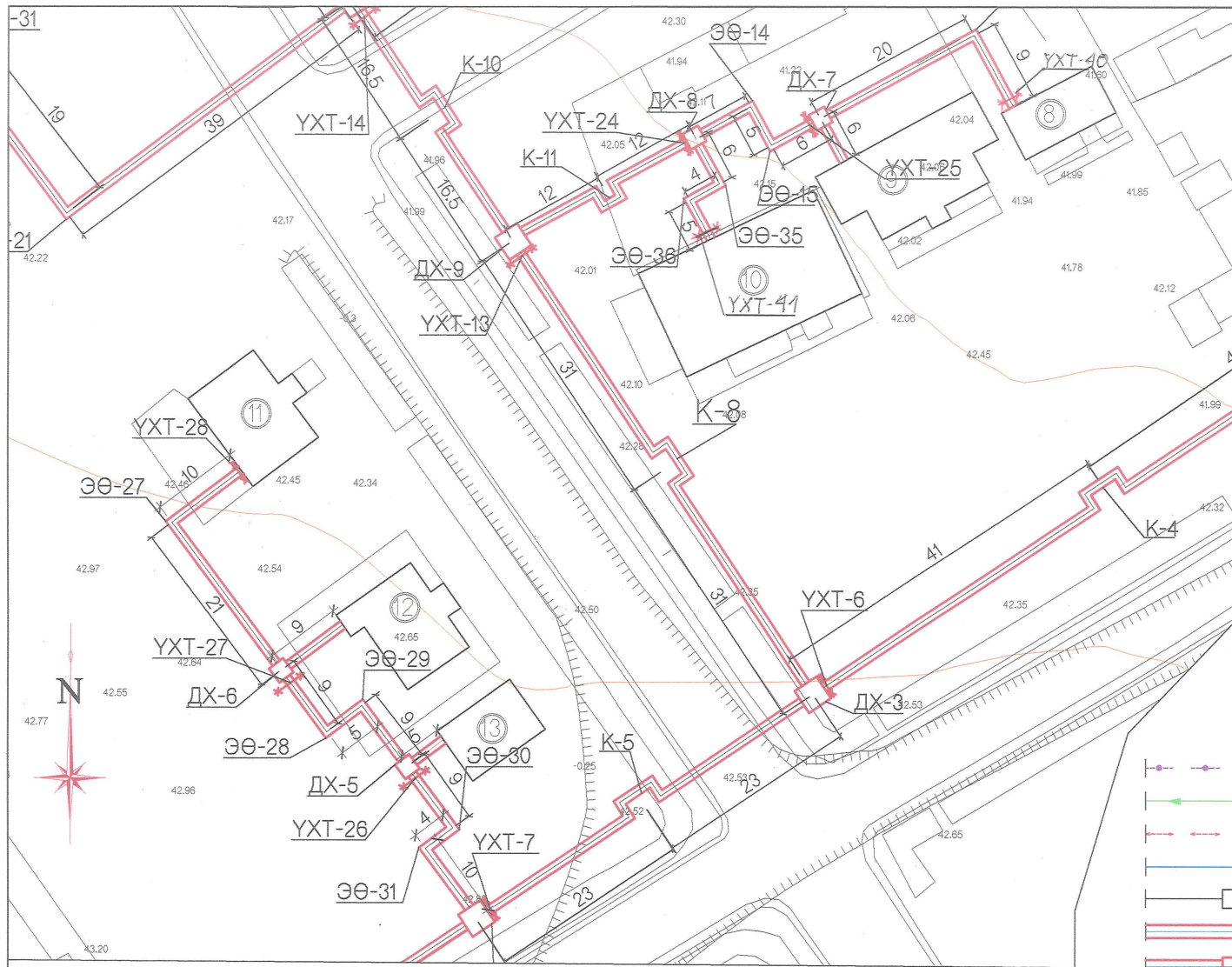

ТАНИХ ТЭМДЭГЛЭГЭЭ

- Одоо байгаа холбооны кабель
- Одоо байгаа бохир усны шугам
- Одоо байгаа цахилгааны кабель
- Одоо байгаа цэвэр усны шугам
- Төлөвлөж байгаа холболтын худаг
- Төлөвлөж байгаа дулааны шугам
- Төлөвлөж байгаа дулааны худаг

ТОДОРХОЙЛОЛТ

Нэрс	Тайлбар	Нэрс	Тайлбар
1. Асгат сумын ЭДТГазар	Одоо байгаа	11. хаан банк	Одоо байгаа
2. Үйлчилгээний төв	Одоо байгаа	12. Төрийн банк	Одоо байгаа
3. Цагдаагийн газар	Одоо байгаа	13. Уяачдын холбоо	Одоо байгаа
4. Музей	Одоо байгаа	14. Хичээлийн байр	Одоо байгаа
5. Соёлын төв	Одоо байгаа	15. нэмэлт барилга	Одоо байгаа
6. Намын сан	Одоо байгаа	16. Хуучин цэцэрлэг	Одоо байгаа
7. Цахилгаан холбоо	Одоо байгаа	17. Үйлчилгээний төв	Одоо байгаа
8. дэлгүүр	Одоо байгаа	18. Эрүүл мэндийн төв	Одоо байгаа
9. Дэлгүүр	Одоо байгаа	19. Амбулатори	Одоо байгаа
10. Дэлгүүр	Одоо байгаа		

ТАЙЛБАР

- Гадна дулааны шугамын хэсэгчилсэн байгуулалтыг ГД-04 зурагтай хамт үз.

ЭКСПЕРТ
3-01
2017.11.01



АСГАТ СУМЫН ГАДНА ДУЛААН ХАНГАМЖИЙН ШУГАМ СҮЛЖЭЭ Монгол улс, Сүхбаатар аймаг, Асгат сум, 04-р хороо,			ГД
Захирал	Ж.Даваацэрэн	Гадна Дулаан Хангамжийн Сүлжээний Хэсэгчилсэн Байгуулалт	Масштаб:
Инженер	Х.Пүрэвням		Үе шат Хуудас Бүх хуудас
Гүйцэтгэсэн	Х.Пүрэвням	ЕГ шифр : ИМИ.05/2017-007	A3 14 57
Шалгасан	С.Ганбаатар	ТГ шифр :	2017 он

ГАДНА ДУЛААН ХАНГАМЖИЙН
СҮЛЖЭЭНИЙ ХЭСЭГЧИЛСЭН
БАЙГУУЛАЛТ, М 1:500

БАЙРШЛЫН СХЕМ

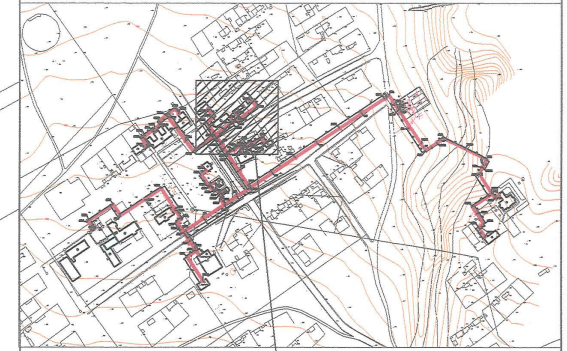

БАЙРШИЛ

ТАНИХ ТЭМДЭГЛЭГЭЭ

- Одоо байгаа холбооны кабель
- Одоо байгаа бохир усны шугам
- Одоо байгаа цахилгааны кабель
- Одоо байгаа цэвэр усны шугам
- Төлөвлөж байгаа холболтын худаг
- Төлөвлөж байгаа дулааны шугам
- Төлөвлөж байгаа дулааны худаг

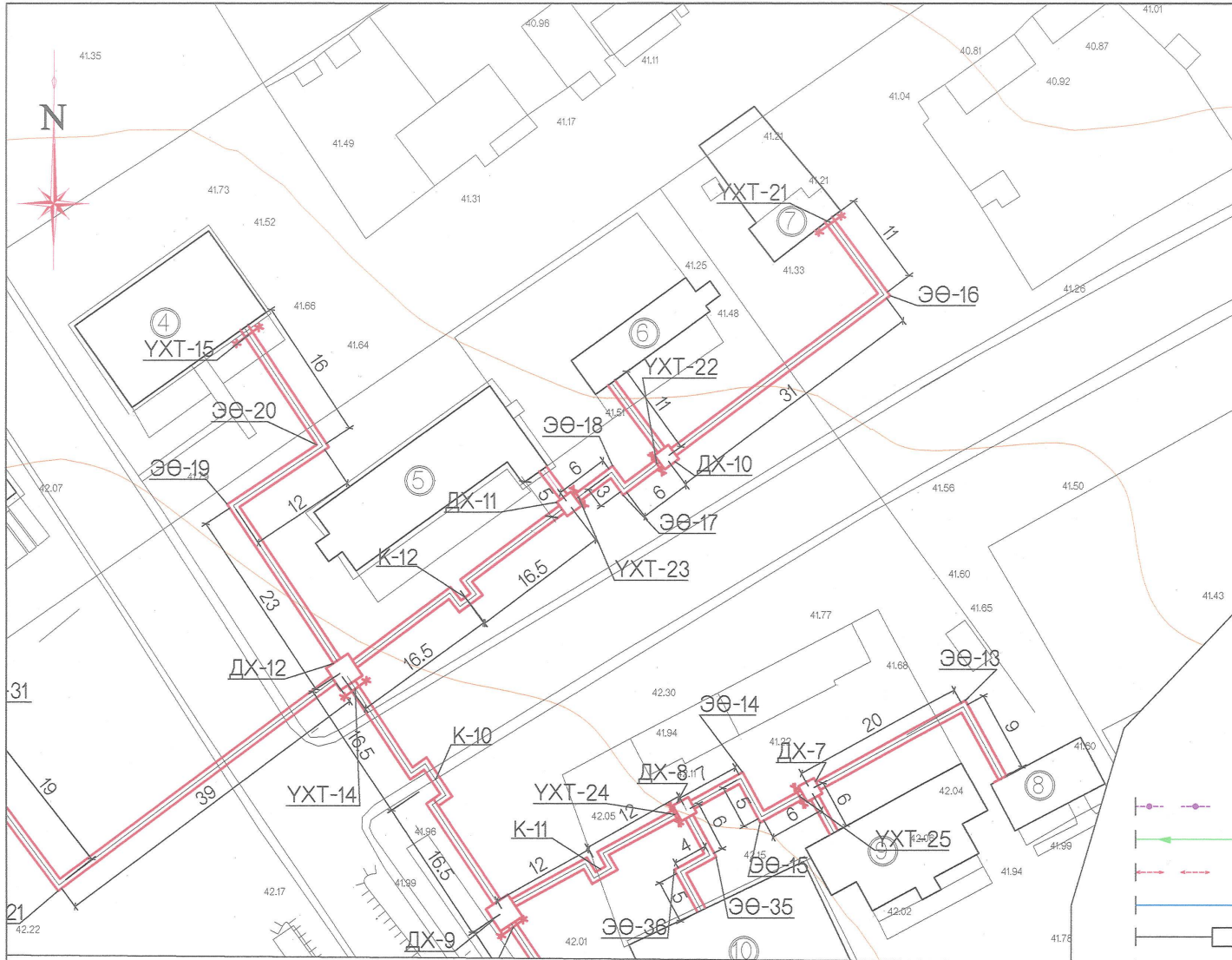

ТОДОРХОЙЛОЛТ

Нэрс	Тайлбар	Нэрс	Тайлбар
1. Асгат сумын ЭДТГазар	Одоо байгаа	11. хаан банк	Одоо байгаа
2. Үйлчилгээний төв	Одоо байгаа	12. Төрийн банк	Одоо байгаа
3. Цагдаагийн газар	Одоо байгаа	13. Уяачдын холбоо	Одоо байгаа
4. Музей	Одоо байгаа	14. Хичээлийн байр	Одоо байгаа
5. Соёлын төв	Одоо байгаа	15. нэмэлт барилга	Одоо байгаа
6. Номын сан	Одоо байгаа	16. Хуучин цэцэрлэг	Одоо байгаа
7. Цахилгаан холбоо	Одоо байгаа	17. Үйлчилгээний төв	Одоо байгаа
8. дэлгүүр	Одоо байгаа	18. Эрүүл мэндийн төв	Одоо байгаа
9. Дэлгүүр	Одоо байгаа	19. Амбulatorи	Одоо байгаа
10. Дэлгүүр	Одоо байгаа		

ТАЙЛБАР

- Гадна дулааны шугамын хэсэгчилсэн байгуулалтыг ГД-04 зурагтай хамт үз.



АСГАТ СУМЫН ГАДНА ДУЛААН ХАНГАМЖИЙН ШУГАМ СҮЛЖЭЭ Монгол улс, Сүхбаатар аймаг, Асгат сум, 04-р хороо,			ГД
Захирагч	Ж.Даваацэрэн	Гадна Дулаан Хангамжийн Сүлжээний Хэсэгчилсэн Байгуулалт	Масштаб:
Инженер	Х.Пүрэвням		Үе шет
Гүйцэтгэсэн	Х.Пүрэвням	ЕГ шифр : ИИМ.05/2017-007	Хуудас
Шалгасан	С.Ганбаатар	ТГ шифр :	Бүх хуудас
			2017 он

ГАДНА ДУЛААН ХАНГАМЖИЙН
СҮЛЖЭЭНИЙ ХЭСЭГЧИЛСЭН
БАЙГУУЛАЛТ, М 1:500

БАЙРШЛЫН СХЕМ

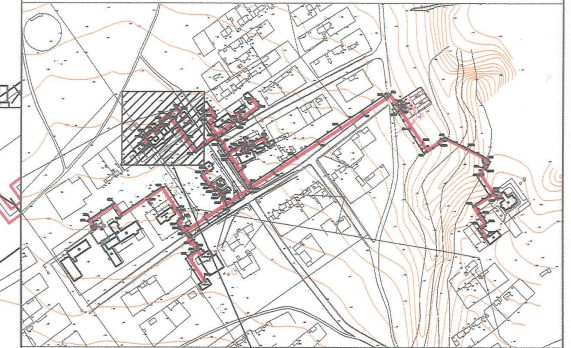

БАЙРШИЛ

ТАНИХ ТЭМДЭГЛЭГЭЭ

- Одоо байгаа холбооны кабель
- Одоо байгаа бохир усны шугам
- Одоо байгаа цахилгааны кабель
- Одоо байгаа цэвэр усны шугам
- Төлөвлөж байгаа холболтын худаг
- Төлөвлөж байгаа дулааны шугам
- Төлөвлөж байгаа дулааны худаг

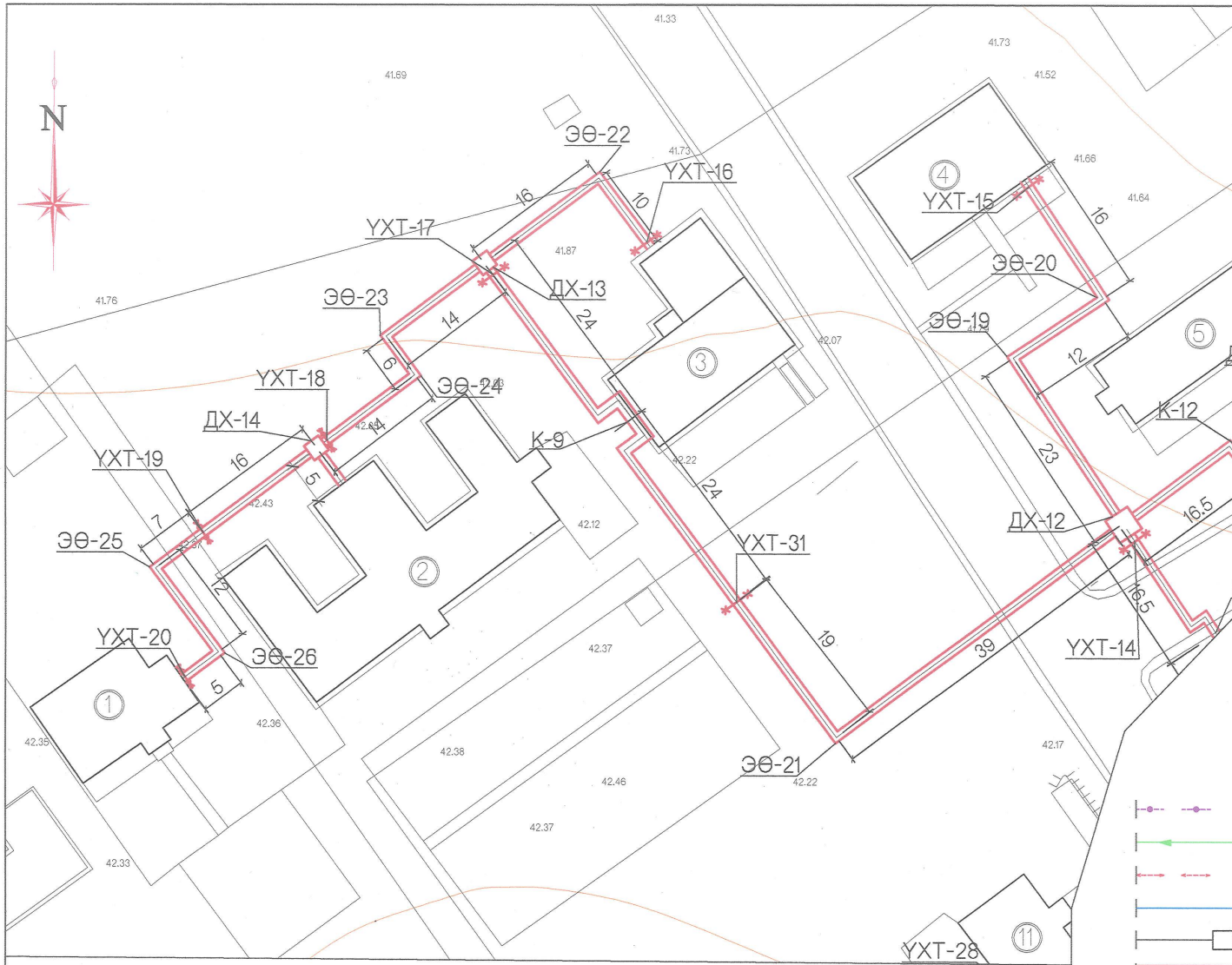

ТОДОРХОЙЛОЛТ

Нэрс	Тайлбар	Нэрс	Тайлбар
1. Асгат сумын ЗДТГазар	Одоо байгаа	11. хаан банк	Одоо байгаа
2. Үйлчилгээний төв	Одоо байгаа	12. Төрийн банк	Одоо байгаа
3. Цагдаагийн газар	Одоо байгаа	13. Уяачдын холбоо	Одоо байгаа
4. Музей	Одоо байгаа	14. Хичээлийн байр	Одоо байгаа
5. Соёлын төв	Одоо байгаа	15. нэмэлт барилга	Одоо байгаа
6. Номын сан	Одоо байгаа	16. Хуучин цэцэрлэг	Одоо байгаа
7. Цахилгаан холбоо	Одоо байгаа	17. Үйлчилгээний төв	Одоо байгаа
8. дэлгүүр	Одоо байгаа	18. Эрүүл мэндийн төв	Одоо байгаа
9. Дэлгүүр	Одоо байгаа	19. Амбулатори	Одоо байгаа
10. Дэлгүүр	Одоо байгаа		

ТАЙЛБАР

- Гадна дулааны шугамын хэсэгчилсэн байгуулалтыг ГД-04 зурагтай хамт үз.



АСГАТ СУМЫН ГАДНА ДУЛААН ХАНГАМЖИЙН ШУГАМ СҮЛЖЭЭ Монгол улс, Сүхбаатар аймаг, Асгат сум, 04-р хороо,			ГД
Захираг	Ж.Даваацэрэн	Гадна Дулаан Хангамжийн Сүлжээний Хэсэгчилсэн Байгуулалт	Масштаб:
Инженер	Х.Пүрэвням		Үе шат Хуудас Бүх хуудас
Гүйцэтгэсэн	Х.Пүрэвням	ЕГ шифр : ИМИ.05/2017-007	A3 16 57
Шалгасан	С.Ганбаатар	ТГ шифр :	2017 он

ГАДНА ДУЛААНЫ ШУГАМЫН ДАГУУГИЙН ЗҮСЭЛТ

Хэвтээ масштаб М1:500
Босоо масштаб М1:100

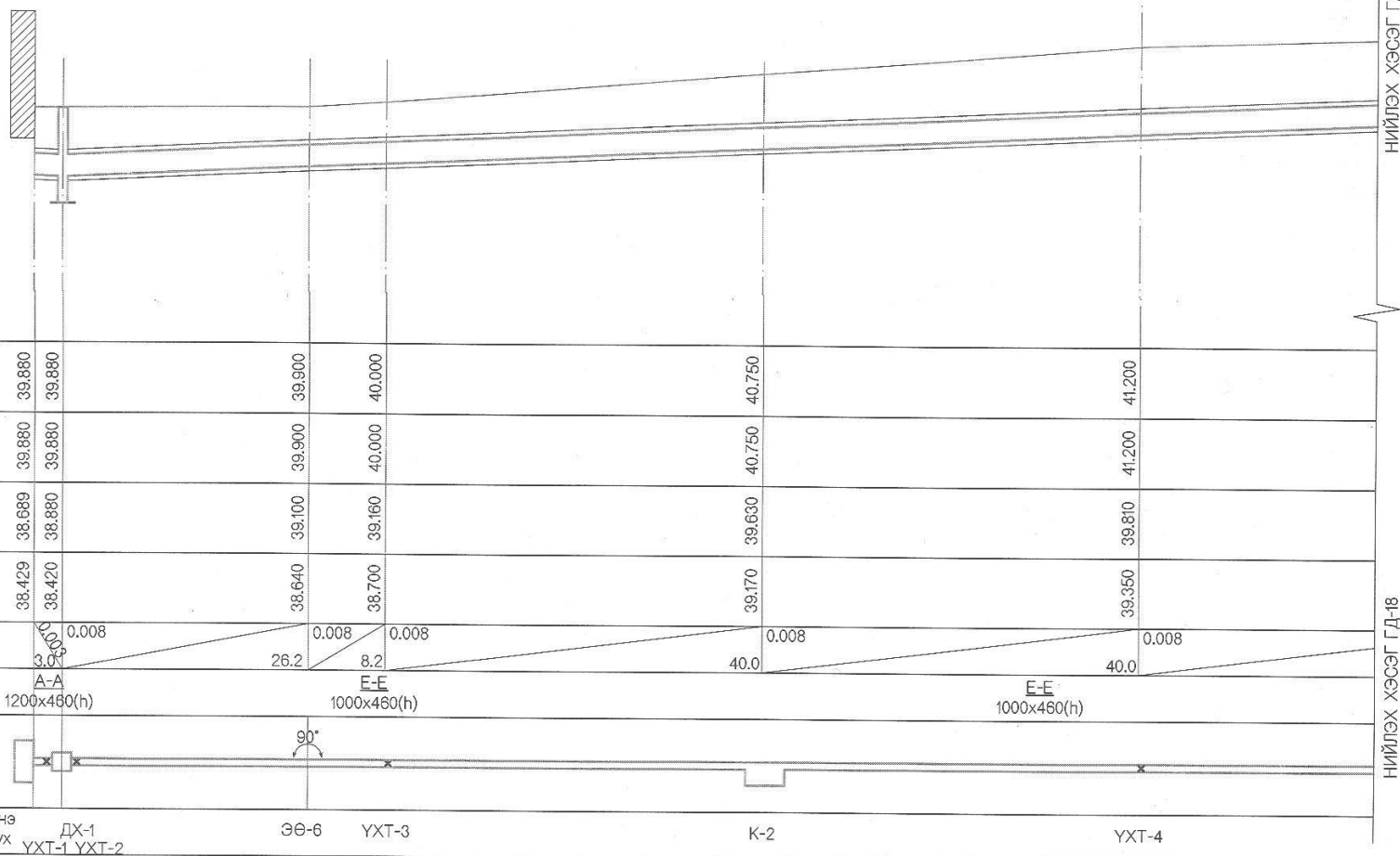
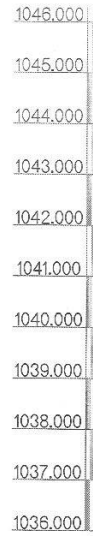

Хөрсний төлөвлөж буй түвшин	39.880	39.880	39.900	40.000	40.750	41.200
Хөрсний түвшин	39.880	39.880	39.900	40.000	40.750	41.200
Сувгийн хучилт суух түвшин	38.889	38.880	39.100	39.160	39.630	39.810
Сувгийн ёроолын түвшин	38.429	38.420	38.640	38.700	39.170	39.360
Урт, м	0.008		26.2	8.2	40.0	0.008
Огтлолын дугаар	A-A		E-E		E-E	
Сувгийн дотор хэмжээс	1200x480(h)		1000x480(h)		1000x480(h)	
Сувгийн дөлгөмөл байгуулалт						
Онцлох цэг	Шинэ зуух ДХ-1 УХТ-1 УХТ-2		ЭӨ-6	УХТ-3	К-2	УХТ-4

ТАЙЛБАР

- Дагуугийн зүсэлтийг байгуулалтын зурагтай хамтатган үз.



УС ХӨТ, ГСБ, НЭ ХӨРӨ, ҮНӨ ХӨРӨ
Урлаг, ӨМӨГ, Төс, Уластөрөлөгч
E-mail: ihoob@iymn.com

"Их Мянган Инженерчлэл" ХХК			АСГАТ СУМЫН ГАДНА ДУЛААН ХАНГАМЖИЙН ШУГАМ СҮЛЖЭЭ Монгол улс, Сүхбаатар аймаг, Асгат сум, 04-р хороо,			ГД		
Захирал	Ж.Даваацэрэн		ГАДНА ДУЛААНЫ ШУГАМЫН ДАГУУГИЙН ЗҮСЭЛТ			Масштаб:		
Инженер	Х.Пүрэвням					Үе шат	Хуудас	Бүх хуудас
Гүйцэтгэсэн	Х.Пүрэвням		ЕГ шифр : ИМИ.05/2017-007			А3	17	57
Шалгасан	С.Ганбаатар		ТГ шифр :			2017 он		

Энэхүү зургийг зохиогчийн зөвшөөрөлгүй хувилахыг хориглоно.

ГАДНА ДУЛААНЫ ШУГАМЫН ДАГУУГИЙН ЗҮСЭЛТ

Хэвтээ масштаб M1:500
Босоо масштаб M1:100

1046.000
1045.000
1044.000
1043.000
1042.000
1041.000
1040.000
1039.000
1038.000
1037.000
1036.000

НИЙЛЭХ ХЭСЭГ ГД-17

НИЙЛЭХ ХЭСЭГ ГД-19

НИЙЛЭХ ХЭСЭГ ГД-17

НИЙЛЭХ ХЭСЭГ ГД-19

Хөрсний төлөвлөж буй түвшин	41.200	41.500	41.800	42.200
Хөрсний түвшин	41.200	41.500	41.800	42.200
Сувгийн хучилт суух түвшин	39.810	40.190	40.570	40.830
Сувгийн ёроолын түвшин	39.350	39.730	40.110	40.370
Урт, м	40.0	40.0	40.0	41.0
Огтлолын дугаар Сувгийн дотор хэмжээс	0.008	0.008	0.008	0.008
Сувгийн дэлгэмэл байгуулалт	E-E 1000x460(h)		E-E 1000x460(h)	
Онцлох цэг	ҮХТ-4	К-3	ҮХТ-5	К-4

ТАЙЛБАР

- Дагуугийн зүсэлтийг байгуулалтын зурагтай хамтатган үз.



"Их Мянган Инженерчлэл" ХХК		АСГАТ СУМЫН ГАДНА ДУЛААН ХАТГАМЖИЙН ШУГАМ СҮЛЖЭЭ Монгол улс, Сүхбаатар аймаг, Асгат сум, 04-р хороо,		ГД	
Захирал	Ж.Даваацэрэн	Гадна дулааны шугамын дагуугийн зүсэлт	Масштаб:		
Инженер	Х.Пүрэвням	ЕГ шифр : ИМИ.05/2017-007	Үе шат	Хуудас	Бүх хуудас
Гүйцэтгэсэн	Х.Пүрэвням	ТГ шифр :	А3	18	57
Шалгасан	С.Ганбаатар		2017 он		

Энэхүү зургийг зохиогчийн зөвшөөрөлгүй хувилгахыг хориглоно.

ГАДНА ДУЛААНЫ ШУГАМЫН ДАГУУГИЙН ЗҮСЭЛТ

Хөвтээ масштаб М1:500
Босоо масштаб М1:100

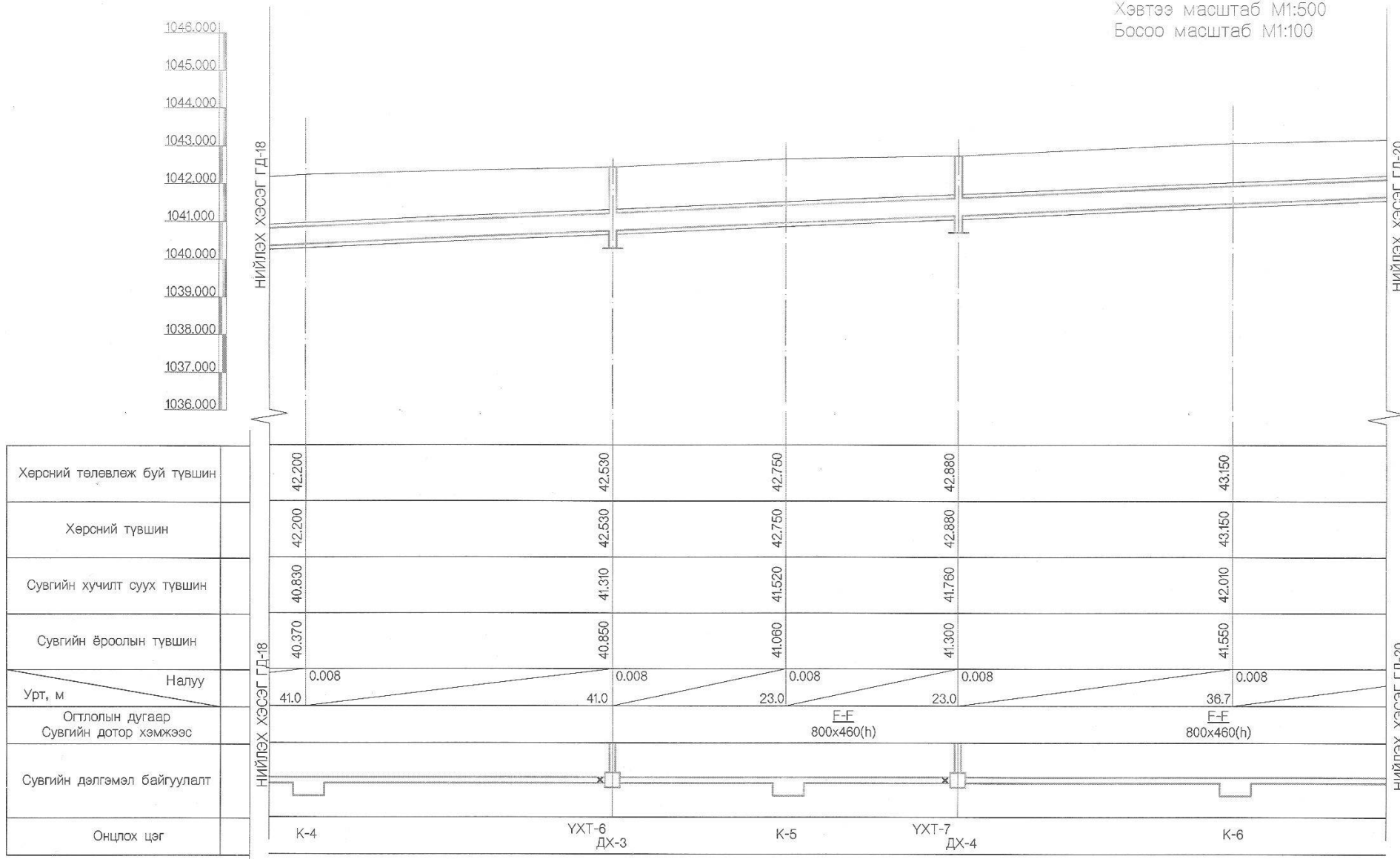

ТАЙЛБАР

- Дагуугийн зүсэлтийг байгуулалтын зурагтай хамтатган үз.

<p>"Ух Манган" Илүүнэрчлэл ХХК</p> <p>УБ улс, СБД, 10-р хороо, "Энэ Ой" оффис 10/07 тоот, Төв-Хангайн Email: info@umg.mn</p>	АСГАТ СУМЫН ГАДНА ДУЛААН ХАНГАМЖИЙН ШУГАМ СҮЛЖЭЭ Монгол улс, Сүхбаатар аймаг, Асгат сум, 04-р хороо,			ГД			
	Захирал	Ж.Даваацэрэн		ГАДНА ДУЛААНЫ ШУГАМЫН ДАГУУГИЙН ЗҮСЭЛТ		Масштаб:	
	Инженер	Х.Пүрэвням		Үе шат	Хуудас	Бүх хуудас	
	Гүйцэтгэсэн	Х.Пүрэвням		ЕГ шифр :	ИМИ.05/2017-007	А3	19
Шалгасан	С.Ганбаатар	ТГ шифр :		2017 он			

Энэхүү зургийг зохиогчийн зөвшөөрөлгүй хувилгахыг хориглоно.

ГАДНА ДУЛААНЫ ШУГАМЫН ДАГУУГИЙН ЗҮСЭЛТ

Хэвтээ масштаб М1:500
Босоо масштаб М1:100

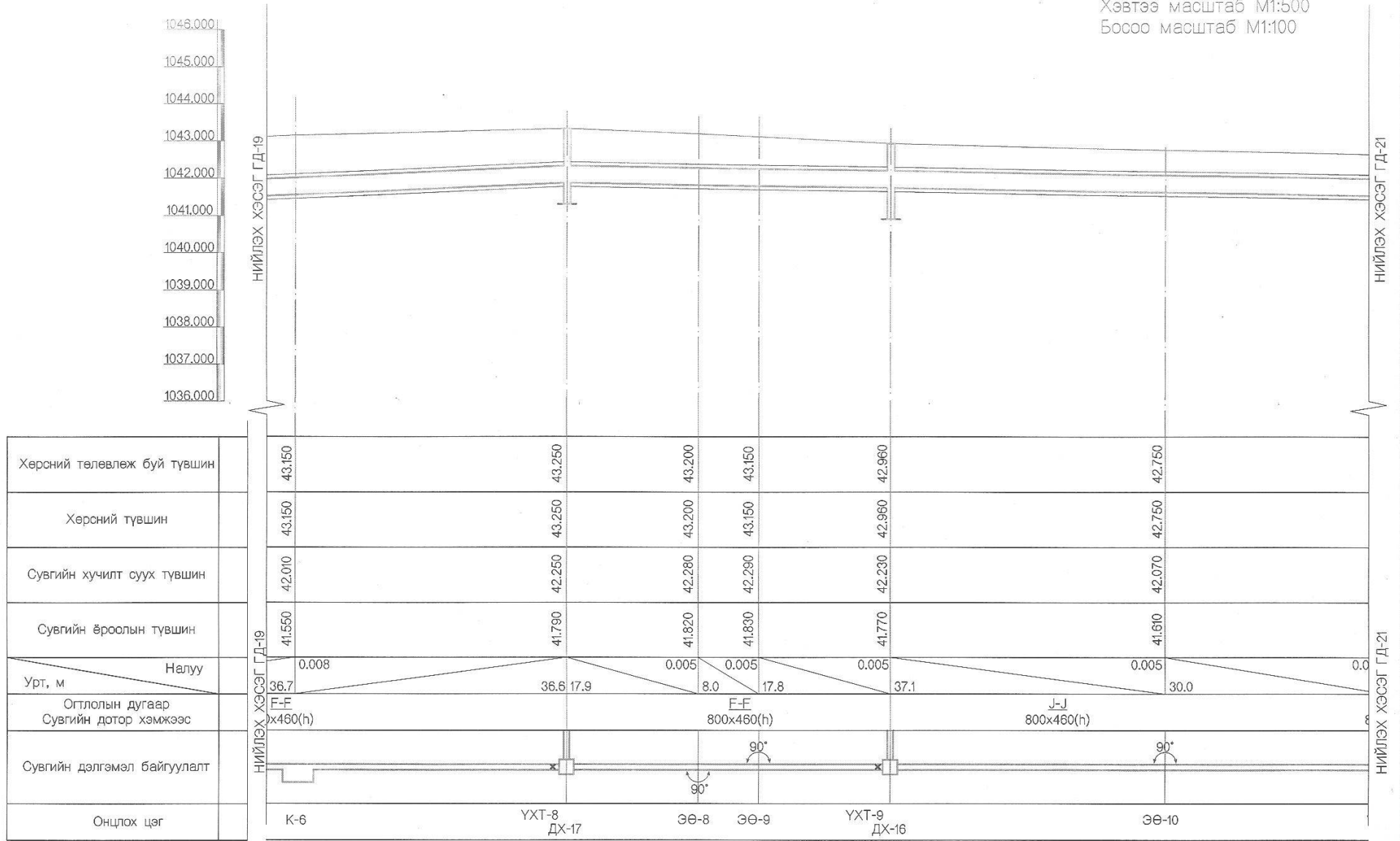

ТАЙЛБАР

- Дагуугийн зүсэлтийг байгуулалтын зурагтай хамтатган үз.

<p>УБ хот, ССД, 5-р хороо, "Pho One" ордон 1807 тоот, Улаанбаатар E-mail: info@imk.mn</p>	АСГАТ СУМЫН ГАДНА ДУЛААН ХАНГАМЖИЙН ШУГАМ СУЛЖЭЭ Монгол улс, Сүхбаатар аймаг, Асгат сум, 04-р хороо,			ГД			
	Захирал	Ж.Даваацэрэн		Гадна дулааны шугамын дагуугийн зүсэлт			
	Инженер	Х.Пүрэвням		Масштаб:	Үе шат	Хуудас	Бүх хуудас
	Гүйцэтгэсэн	Х.Пүрэвням		ЕГ шифр :	ИМИ.05/2017-007	А3	20
Шалгасан	С.Ганбаатар	ТГ шифр :			2017 он		

Энэхүү зургийг зохиогчийн зөвшөөрөлгүй хувилахыг хориглоно.

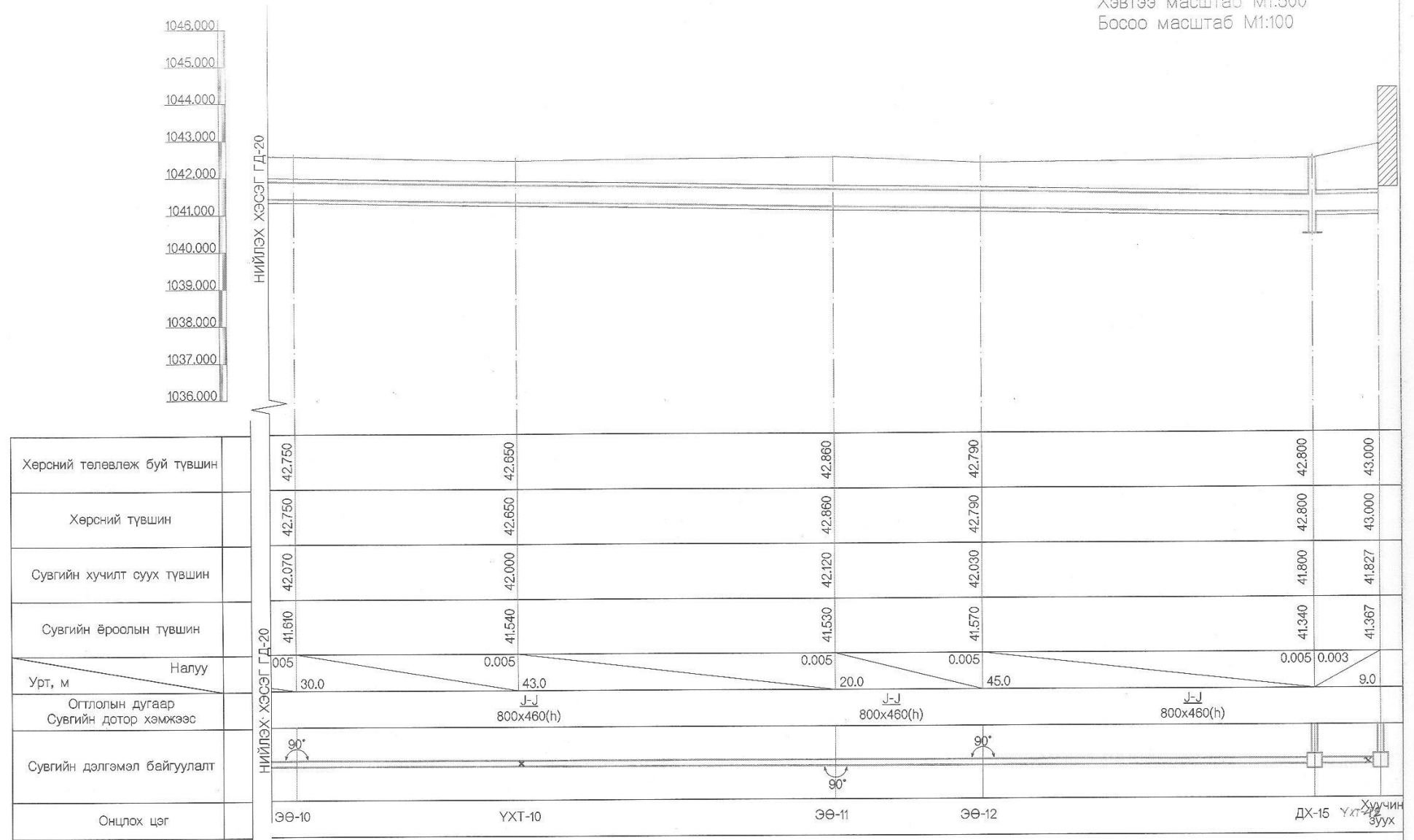

ГАДНА ДУЛААНЫ ШУГАМЫН ДАГУУГИЙН ЗҮСЭЛТ

Хэвтээ масштаб M1:500
Босоо масштаб M1:100



ТАЙЛБАР

- Дагуугийн зүсэлтийг байгуулалтын зурагтай хамтатган үз.

<p>"Гх Мянган Инженерчлэл" ХХК</p>  <p>УБ хот, СБД, 11-р хороо, "Төв Ой" ордон 18/07 Тал: Утас:77888888 Email: info@gmeng.com</p>	<p>АСГАТ СУМЫН ГАДНА ДУЛААН ХАНГАМЖИЙН ШУГАМ СҮЛЖЭЭ Монгол улс, Сүхбаатар аймаг, Асгат сум, 04-р хороо.</p>			<p>ГД</p>			
	Захирал	Ж.Даваацэрэн		<p>Гадна Дулааны Шугамын Дагуугийн Зүсэлт</p>		Масштаб:	
	Инженер	Х.Пүрэвням		Үе шат	Хуудас	Бүх хуудас	
	Гүйцэтгэсэн	Х.Пүрэвням		<p>ЕГ шифр : ИМИ.05/2017-007</p>		А3	21
Шалгасан	С.Ганбаатар	<p>ТГ шифр :</p>		<p>2017 он</p>			

Энэхүү зургийг зохиогчийн эзшөөрөлгүй хувилдаг хориглоно.

ГАДНА ДУЛААНЫ ШУГАМЫН ДАГУУГИЙН ЗҮСЭЛТ

Хэвтээ масштаб М1:500
Босоо масштаб М1:100

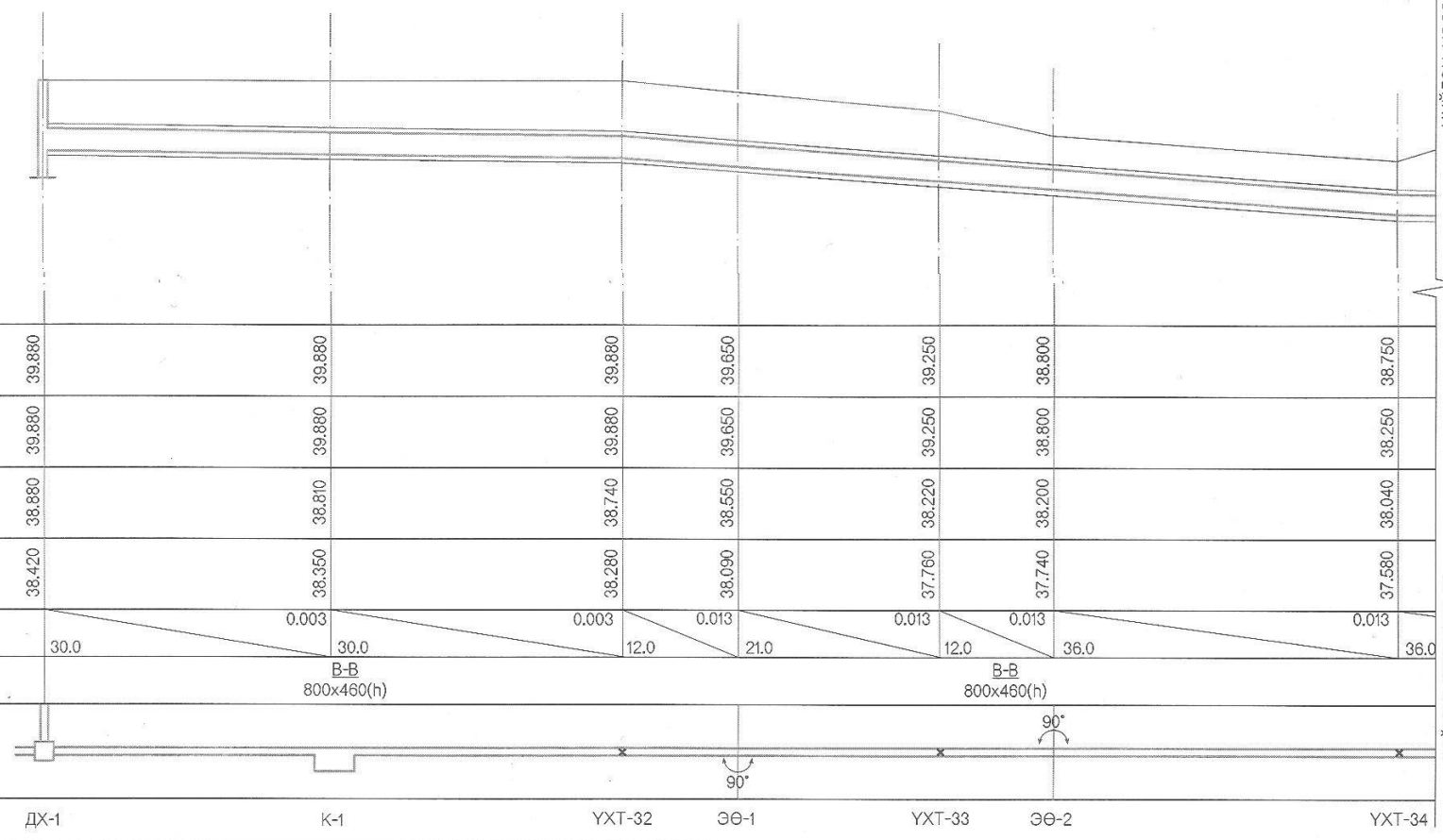
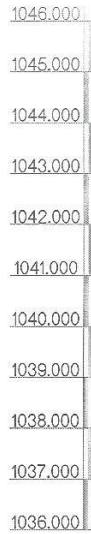

Хөрсний төлөвлөж буй түвшин	39.880	39.880	39.880	39.650	39.250	38.800	38.750						
Хөрсний түвшин	39.880	39.880	39.880	39.650	39.250	38.800	38.250						
Сувгийн хучилт суух түвшин	38.880	38.810	38.740	38.550	38.220	38.200	38.040						
Сувгийн ёроолын түвшин	38.420	38.350	38.280	38.090	37.760	37.740	37.580						
Урт, м	30.0	0.003	30.0	0.003	12.0	0.013	21.0	0.013	12.0	0.013	36.0	0.013	36.0
Огтлолын дугаар Сувгийн дотор хэмжээс		В-В 800x460(h)				В-В 800x460(h)							
Сувгийн дэлгэмэл байгуулалт													
Онцлох цэг	ДХ-1	К-1	ҮХТ-32	ЭӨ-1	ҮХТ-33	ЭӨ-2	ҮХТ-34						

НИЙЛЭХ ХЭСЭГ ГД-23

НИЙЛЭХ ХЭСЭГ ГД-23

ТАЙЛБАР

- Дагуугийн зүсэлтийг байгуулалтын зурагтай хамтатган үз.

<p>“Ух Мянган Ийнхөнөрчлэл” ХХК УБ улс, СБД, 1-р хороо, “Яр Оюу” оффис 10407 талбар, Улаанбаатар Email: info@ukhmyangan.com</p>	АСГАТ СУМЫН ГАДНА ДУЛААН ХАНГАМЖИЙН ШУГАМ СҮЛЖЭЭ Монгол улс, Сүхбаатар аймаг, Асгат сум, 04-р хороо,			ГД
	Захирал	Ж.Даваацэрэн		Масштаб:
	Ийнхөнөр	Х.Пурвням		Гадна дулааны шугамын дагуугийн зүсэлт
	Гүйцэтгэсэн	Х.Пурвням		ЕГ шифр : ИМИ.05/2017-007
Шалгасан	С.Ганбаатар	ТГ шифр : 2017 он		

Энэхүү зургийг зохиогчийн зөвшөөрөлгүй хувилахыг хориглоно.

ГАДНА ДУЛААНЫ ШУГАМЫН ДАГУУГИЙН ЗҮСЭЛТ

Хэвтээ масштаб М1:500
Босоо масштаб М1:100

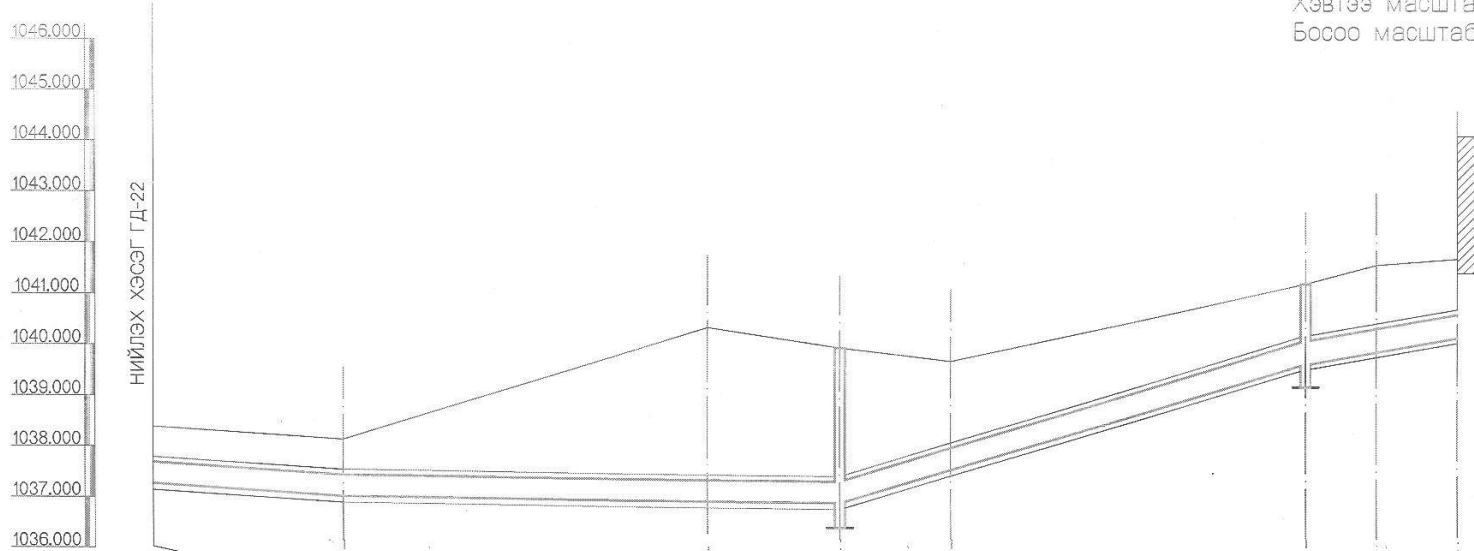

Хөрсний төлөвлөж буй түвшин		38.750	40.400	40.000	39.750	41.250	41.600	41.700
Хөрсний түвшин		38.250	40.400	40.000	39.750	41.250	41.600	41.700
Сувгийн хучилт суух түвшин		38.040	37.910	37.370	38.410	40.130	40.350	40.610
Сувгийн ёроолын түвшин		37.580	37.450	36.910	38.950	39.670	39.890	40.150
Налуу	0.013		0.003	0.003	0.048	0.079	0.033	0.033
Урт, м	36.0	13.0	11.0	35.0	7.0	8.0		
Огтлолын дугаар Сувгийн дотор хэмжээс		В-В 800x460(h)				С-С 800x460(h)		
Сувгийн дэлгэмэл байгуулалт		90°				90°		
Онцлох цэг		ҮХТ-34	ЭӨ-3	ЮХ-1 ҮХТ-35	ЭӨ-4	ДХ-2 ҮХТ-36	ЭӨ-5	ҮХТ-39

ТАЙЛБАР

- Дагуугийн зүсэлтийг байгуулалтын зурагтай хамтатган үз.

"Их Мянган
Инженерчлэл" ХХК



УБ улс, СБД, 10-р хороо, "Төв Орон" оронно шугануулах, Улаанбаатар 15107
Телеф: 77109888
Email: info@ikhmyangan.com

АСГАТ СУМЫН ГАДНА ДУЛААН ХАНГАМЖИЙН ШУГАМ СҮЛЖЭЭ
Монгол улс, Сүхбаатар аймаг, Асгат сум, 04-р хороо,

Захирал	Ж.Даваацэрэн	Гадна дулааны шугамын дагуугийн зүсэлт	Масштаб:
Инженер	Х.Пурвням		Үе шат
Гүйцэтгэсэн	Х.Пурвням	ЕГ шифр : ИМИ.05/2017-007	Хуудас
Шалгасан	С.Ганбаатар	ТГ шифр :	Бүх хуудас
			2017 он

ГД

Энэхүү зургийг зохиогчийн зөвшөөрөлгүй хувилахыг хориглоно.

ГАДНА ДУЛААНЫ ШУГАМЫН ДАГУУГИЙН ЗҮСЭЛТ

Хөвтөө масштаб M1:500
Босоо масштаб M1:100

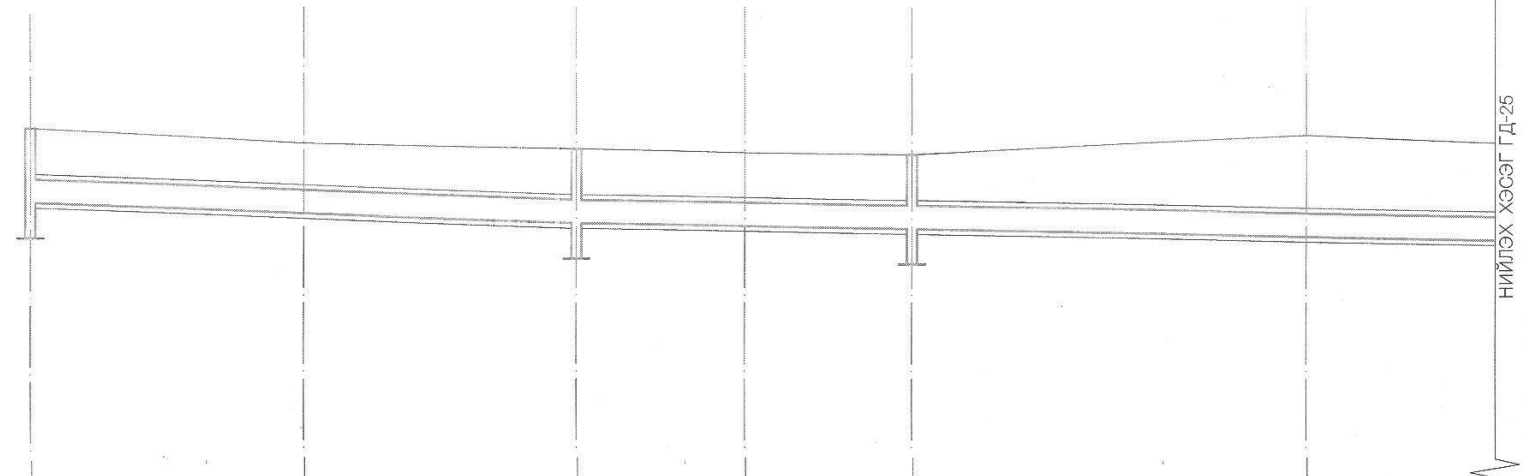
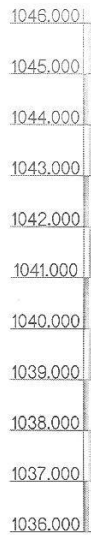

Хөрсний төлөвлөж буй түвшин	42.530	42.250	42.150	42.100	42.050	42.350	42.250
Хөрсний түвшин	42.530	42.250	42.150	42.100	42.050	42.350	42.250
Сувгийн хучилт суух түвшин	41.310	41.330	41.150	41.120	41.050	40.820	40.810
Сувгийн ёроолын түвшин	40.860	40.870	40.690	40.660	40.590	40.360	40.350
Урт, м	31.0	31.0	16.5	16.5	39.0	19.0	31.0
Огтлолын дугаар Сувгийн дотор хэмжээ		F-F 800x460(h)		J-J 800x460(h)		J-J 800x460(h)	
Сувгийн дэлгэмэл байгуулалт						90°	
Онцлох цэг	ДХ-3	К-8	ДХ-9 ҮХТ-13	К-10	ДХ-12 ҮХТ-14	ЭӨ-21	ҮХ

ТАЙЛБАР

- Дагуугийн зүсэлтийг байгуулалтын зурагтай хамтатган үз.

<p>УБ нэг, ОУД, Тө хөрөн, "Энэ Оун" одон 1007 тоот, Улаанбаатар Email: info@imc.com.mn</p>	АСГАТ СУМЫН ГАДНА ДУЛААН ХАНГАМЖИЙН ШУГАМ СУЛЖЭЭ Монгол улс, Сүхбаатар аймаг, Асгат сум, 04-р хороо,			ГД		
	Захирал	Ж.Даваацэрэн		ГАДНА ДУЛААНЫ ШУГАМЫН ДАГУУГИЙН ЗҮСЭЛТ		Масштаб:
	Инженер	Х.Пүрэвням			Үе шет	Хуудас
	Гүйцэтгэсэн	Х.Пүрэвням	ЕГ шифр : ИМИ.05/2017-007		А3	24
Шалгасан	С.Ганбаатар		ТГ шифр :	2017 он		

Энэхүү зургийг зохиогчийн зөвшөөрөлгүй хувилахыг хориглоно.

ГАДНА ДУЛААНЫ ШУГАМЫН ДАГУУГИЙН ЗҮСЭЛТ

Хөвтөө масштаб M1:500
Босоо масштаб M1:100

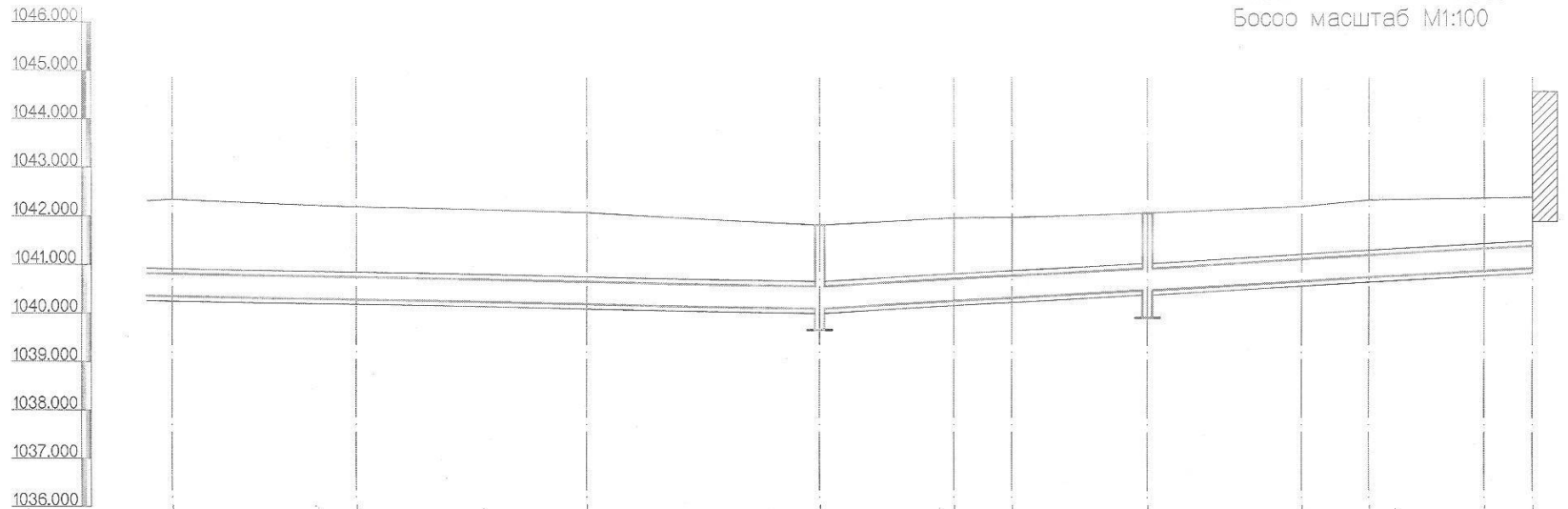

Хөрсний төлөвлөж буй түвшин	42.350	42.250	42.150	41.870	42.000	42.050	42.170	42.270	42.370	42.400	42.500
Хөрсний түвшин	42.350	42.250	42.150	41.870	42.000	42.050	42.170	42.270	42.370	42.400	42.500
Сувгийн хучилт суух түвшин	40.820	40.810	40.730	40.610	40.750	40.860	41.040	41.190	41.240	41.360	41.500
Сувгийн ёроолын түвшин	40.360	40.350	40.270	40.150	40.290	40.400	40.580	40.730	40.780	40.900	41.040
Налуу	0.004	0.004	0.004	0.004	0.011	0.011	0.011	0.011	0.011	0.011	0.011
Урт, м	19.0	24.0	24.0	14.0	14.0	16.0	7.0	12.0	5.0		
Огтлолын дугаар Сувгийн дотор хэмжээс	J-J x460(h)	J-J 800x460(h)		B-B 800x460(h)			L-L 800x460(h)				
Сувгийн дэлгэмэл байгуулалт											
Онцлох цэг	ЭӨ-21	ҮХТ-31	К-9	ДХ-13 ҮХТ-17	ЭӨ-23	ЭӨ-24	ДХ-14 ҮХТ-18	ҮХТ-19	ЭӨ-25	ЭӨ-26	ҮХТ-20

ТАЙЛБАР

- Дагуугийн зүсэлтийг байгуулалтын зурагтай хамтатган үз.

<p>"Ух Мянган Илюкнэрчлэл" ХХК</p> <p>УБ хот, СБД, 1-р хороо, "Энэ Ойн" сүмийн 10/07 тоот, 100070000 E-mail: info@umg.mn</p>	АСГАТ СУМЫН ГАДНА ДУЛААН ХАНГАМЖИЙН ШУГАМ СҮЛЖЭЭ Монгол улс, Сүхбаатар аймаг, Асгат сум, 04-р хороо,		ГД		
	Захирал	Ж.Даваацэрэн	ГАДНА ДУЛААНЫ ШУГАМЫН ДАГУУГИЙН ЗҮСЭЛТ	Масштаб:	
	Инженер	Х.Пүрэвням		Үе шат	Хуудас
	Гүйцэтгэсэн	Х.Пүрэвням	ЕГ шифр : ИМИ.05/2017-007	А3	25
Шалгасан	С.Ганбаатар	ТГ шифр :	2017 он		

Энэхүү зургийг зохиогчийн зөвшөөрөлгүй хувиар хоригоно.

ГАДНА ДУЛААНЫ ШУГАМЫН ДАГУУГИЙН ЗҮСЭЛТ

Хөвтээ масштаб M1:500
Босоо масштаб M1:100

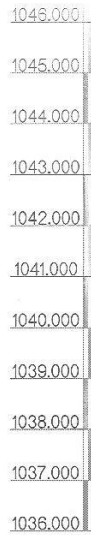

Хөрсний төлөвлөж буй түвшин		41.250	41.700	42.200	42.600	42.550	42.550
Хөрсний түвшин		41.250	41.700	42.200	42.600	42.550	42.550
Сувгийн хучилт суух түвшин		40.130	40.750	40.840	41.150	41.250	41.550
Сувгийн ёроолын түвшин		39.670	40.290	40.380	40.690	40.790	41.090
Урт, м	Налуу	0.013	0.013	0.013	0.013	0.013	0.013
Огтлолын дугаар Сувгийн дотор хэмжээс			36.0	12.0	18.0	9.0	18.0
Сувгийн дэлгэмэл байгуулалт			D-D 800x460(h)		D-D 800x460(h)		
Онцлох цэг		ДХ-2	ЭӨ-32	ҮХТ-37	ЭӨ-33	ЭӨ-34	ҮХТ-38

ТАЙЛБАР

- Дагуугийн зүсэлтийг байгуулалтын зурагтай хамтатган үз.

"Ух Мянган
Инженерчлэл" ХХК



УС Хол, ГСД, Т-о хэрэгл, "Pho One"
оффис Улаанбаатар, Улаанбаатар
E-mail: info@ukhmyangan.com

АСГАТ СУМЫН ГАДНА ДУЛААН ХАНГАМЖИЙН ШУГАМ СУЛЖЭЭ
Монгол улс, Сүхбаатар аймаг, Асгат сум, 04-р хороо,

Захирал	Ж.Даваацэрэн	
Инженер	Х.Пүрэвням	
Гүйцэтгэсэн	Х.Пүрэвням	
Шалгасан	С.Ганбаатар	

ГАДНА ДУЛААНЫ ШУГАМЫН
ДАГУУГИЙН ЗҮСЭЛТ
ЕГ шифр : ИМИ.05/2017-007
ТГ шифр :

ГД		
Масштаб:		
Үе шат	Хуудас	Бүх хуудас
A3	26	57
2017 он		

Энэхүү зургийг зохиогчийн зөвшөөрөлгүй хувилахыг хориглоно.

ГАДНА ДУЛААНЫ ШУГАМЫН ДАГУУГИЙН ЗҮСЭЛТ

Хэвтээ масштаб М1:500
Босоо масштаб М1:100

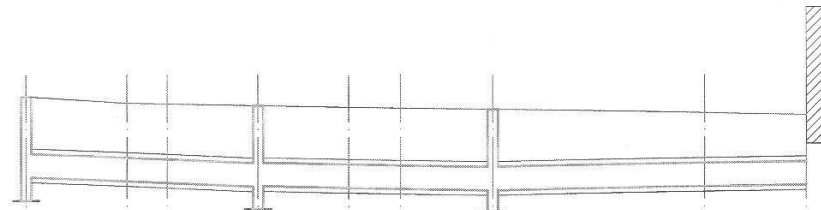
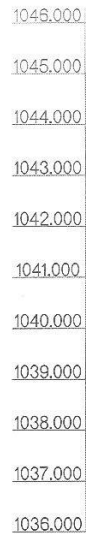

Хөрсний төлөвлөж буй түвшин		42.880	42.800	42.750	42.700	42.700	42.650	42.600	42.550	42.450
Хөрсний түвшин		42.880	42.800	42.750	42.700	42.700	42.650	42.600	42.550	42.450
Сувгийн хучилт суух түвшин		41.760	41.730	41.660	41.580	41.580	41.530	41.480	41.570	41.573
Сувгийн ёроолын түвшин		41.300	41.270	41.200	41.120	41.120	41.070	41.020	41.110	41.113
Урт, м	Налуу	10.0	0.005	0.005	0.005	0.005	0.005	0.003	0.003	10.0
Огтлолын дугаар Сувгийн дотор хэмжээс			4.0	9.0	9.0	5.0	9.0		21.0	
Сувгийн дэлгэмэл байгуулалт			L-L 800x460(h)				M-M 800x460(h)			
Онцлох цэг		ДХ-4	ЭӨ-31	ЭӨ-30	ДХ-5 ҮХТ-26	ЭӨ-29	ЭӨ-28	ДХ-6 ҮХТ-27	ЭӨ-27	ҮХТ-28

ТАЙЛБАР

- Дагуугийн зүсэлтийг байгуулалтын зурагтай хамтатган үз.

	АСГАТ СУМЫН ГАДНА ДУЛААН ХАНГАМЖИЙН ШУГАМ СУЛЖЭЭ Монгол улс, Сүхбаатар аймгийн Асгат сум, 04-р хороо,			ГД		
	Захирал	Ж.Даваацэрэн	ГАДНА ДУЛААНЫ ШУГАМЫН ДАГУУГИЙН ЗҮСЭЛТ	Масштаб:		
	Инженер	Х.Пүрэвням		Үе шет	Хуудас	Бүх хуудас
	Гүйцэтгэсэн	Х.Пүрэвням	ЕГ шифр : ИМИ.05/2017-007	А3	27	57
Шалгасан	С.Ганбаатар	ТГ шифр :	2017 он			

Энэхүү зургийг зохиогчийн эвшегээрлгүй хувилжж хориглоно.

ГАДНА ДУЛААНЫ ШУГАМЫН ДАГУУГИЙН ЗҮСЭЛТ

Хөвтөө масштаб M1:500
Босоо масштаб M1:100

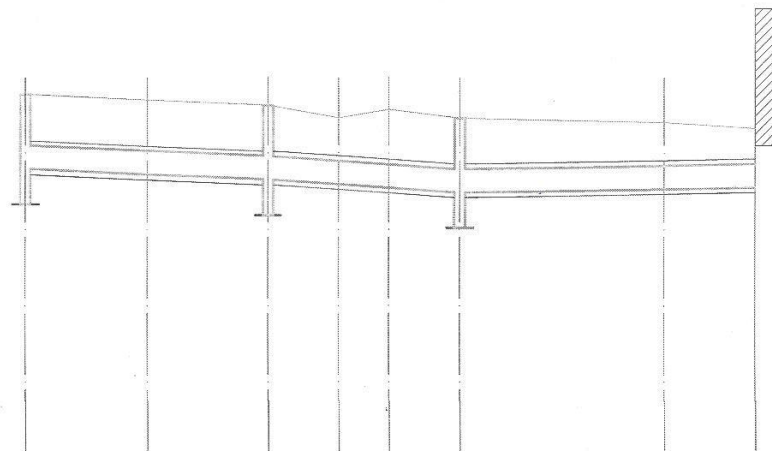
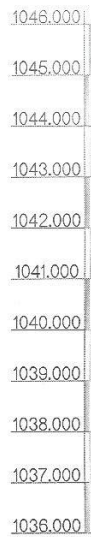

Хөрсний төлөвлөж буй түвшин		42.150	42.100	42.000	41.800	41.900	41.800	41.750	41.700	
Хөрсний түвшин		42.150	42.100	42.000	41.800	41.900	41.800	41.750	41.700	
Сувгийн хучилт суух түвшин		41.150	41.100	41.000	40.960	40.830	40.800	40.900	41.000	
Сувгийн ёроолын түвшин		40.690	40.640	40.540	40.500	40.370	40.340	40.440	40.540	
Урт, м	Налуу	0.003	0.010	0.010	0.010	0.010	0.010	0.003	0.003	
		12.0	12.0	7.0	5.0	6.0	20.0	9.0		
Огтлолын дугаар Сувгийн дотор хэмжээс		В-В 800x460(h)			М-М 800x460(h)					
Сувгийн дэлгэмэл байгуулалт										
Онцлох цэг		ДХ-9	К-11	ДХ-8 ҮХТ-24	ЭӨ-14	ЭӨ-15	ДХ-7 ҮХТ-25	ЭӨ-13	ҮХТ-28	

ТАЙЛБАР

- Дагуугийн зүсэлтийг байгуулалтын зурагтай хамтатган үз.

"Их Манган
Инженерлэл" ХХК



УБ хот, ОУД, 19-о жороо, 7-о Оффис
судал: 99107-1000, 99107-10008
Email: info@igmed.com

АСГАТ СУМЫН ГАДНА ДУЛААН ХАНГАМЖИЙН ШУГАМ СҮЛЖЭЭ
Монгол улс, Сүхбаатар аймаг, Арсат сум, 04-р хороо,

ГД

Захирал	Ж.Даваацэрэн	 ГАДНА ДУЛААНЫ ШУГАМЫН ДАГУУГИЙН ЗҮСЭЛТ	Масштаб:		
Инженер	Х.Пүрэвням		Үе шат	Хуудас	Бүх хуудас
Гүйцэтгэсэн	Х.Пүрэвням		А3	28	57
Шалгасан	С.Ганбаатар	ЕГ шифр : ИМИ.05/2017-007	ТГ шифр : 2017 он		

Энэхүү зургийг зохиогчийн эвшеэрэлгүй хувилгахыг хориглоно.

ГАДНА ДУЛААНЫ ШУГАМЫН ДАГУУГИЙН ЗҮСЭЛТ

Хөвтээ масштаб М1:500
Босоо масштаб М1:100

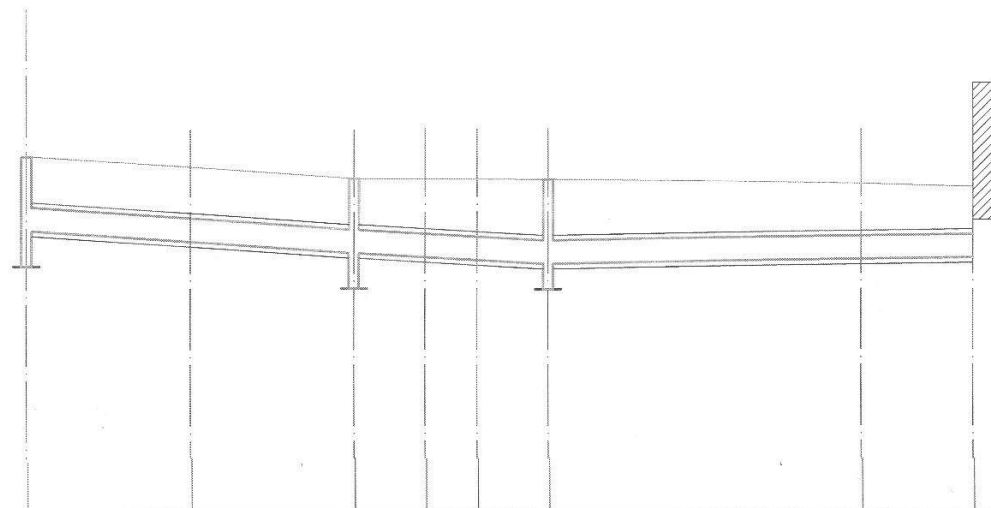
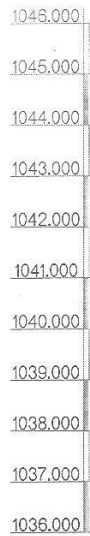

Хөрсний төлөвлөж буй түвшин		42.050	41.850	41.650	41.630	41.620	41.610		41.400	41.300
Хөрсний түвшин		42.050	41.850	41.650	41.630	41.620	41.610		41.400	41.300
Сувгийн хучилт суух түвшин		41.050	40.850	40.650	40.578	40.542	39.822		40.410	40.450
Сувгийн ёроолын түвшин		40.590	40.390	40.190	40.118	40.082	39.362		39.950	39.990
Налуу			0.012	0.012	0.012	0.012	0.012	0.003		0.003
Урт, м		16.5	16.5	6.0	3.0	6.0			31.0	11.0
Огтлолын дугаар Сувгийн дотор хэмжээс			С-С 800x460(h)			М-М 800x460(h)				
Сувгийн дэлгэмэл байгуулалт					90°	90°			90°	цахилгаан холбоо
Онцлох цэг		ДХ-12	К-12	ДХ-11 ҮХТ-23	ЭӨ-18	ЭӨ-17	ДХ-10 ҮХТ-22		ЭӨ-16	ҮХТ-21

ТАЙЛБАР

- Дагуугийн зүсэлтийг байгуулалтын зурагтай хамтатган үз.

<p>"Их Мянган Инженерчлэл" ХХК</p> <p>УБ хот, СБД, 7-р хороо, "Тө Оюу" оффис 15407 тоот, Утас: 7719988 E-mail: info@imk.mn</p>	АСГАТ СУМЫН ГАДНА ДУЛААН ХАНГАМЖИЙН ШУГАМ СУЛЖЭЭ Монгол улс, Сүхбаатар аймаг, Асгат сум, 04-р хороо,			ГД					
	Захирал	Ж.Даваацэрэн		ГАДНА ДУЛААНЫ ШУГАМЫН ДАГУУГИЙН ЗҮСЭЛТ			Масштаб:		
	Инженер	Х.Пүрэвням					Үе шат	Хуудас	Бүх хуудас
	Гүйцэтгэсэн	Х.Пүрэвням		ЕГ шифр : ИМИ.05/2017-007			А3	29	57
Шалгасан	С.Ганбаатар	ТГ шифр :			2017 он				

Энэхүү зургийг зохиогчийн зөвшөөрөлгүй хувилахыг хориглоно.

ГАДНА ДУЛААНЫ ШУГАМЫН ДАГУУГИЙН ЗҮСЭЛТ

Хэвтээ масштаб М1:500
Босоо масштаб М1:100

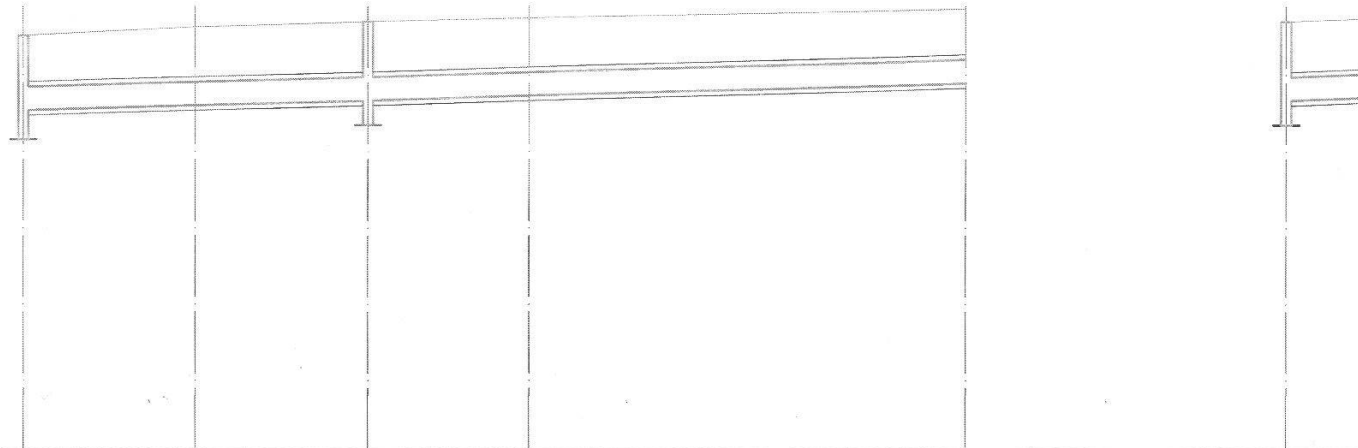
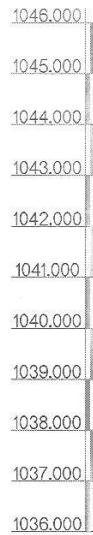

Хөрсний төлөвлөж буй түвшин	43.250	43.300	43.500	43.550	43.800	43.500	43.600
Хөрсний түвшин	43.250	43.300	43.500	43.550	43.800	43.500	43.600
Сувгийн хучилт суух түвшин	42.250	42.220	42.410	42.490	42.800	42.410	42.510
Сувгийн ёроолын түвшин	41.790	41.760	41.950	42.030	42.340	41.950	42.050
Урт, м	0.005	17.0	17.0	16.0	43.0	8.0	0.005
Огтлолын дугаар Сувгийн дотор хэмжээ		O-O 800x460(h)		M-M 800x460(h)			L-L 800x460(h)
Сувгийн дэлгэмэл байгуулалт							
Онцлох цэг	ДХ-17	К-7	ҮХТ-30 ДХ-18	ЭӨ-7	ҮХТ-12	ДХ-18	

ТАЙЛБАР

- Дагуугийн зүсэлтийг байгуулалтын зурагтай хамтатган үз.

		АСГАТ СУМЫН ГАДНА ДУЛААН ХАНГАМЖИЙН ШУГАМ СҮЛЖЭЭ Монгол улс, Сүхбаатар өймаг, Асгат сум, 04-р хороо,		ГД		
Захирал	Ж.Даваацэрэн		ГАДНА ДУЛААНЫ ШУГАМЫН ДАГУУГИЙН ЗҮСЭЛТ	Масштаб:		
Инженер	Х.Пурвням			Үе шат	Хуудас	Бүх хуудас
Гүйцэтгэсэн	Х.Пурвням	ЕГ шифр :	ИМИ.05/2017-007	А3	30	57
Шалгасан	С.Ганбаатар	ТГ шифр :		2017 он		

Энэхүү зургийг зохиогчийн эвчлэлгүй хувилахыг хориглоно.

ГАДНА ДУЛААНЫ ШУГАМЫН ДАГУУГИЙН ЗҮСЭЛТ

Хөвтөө масштаб М1:500
Босоо масштаб М1:100

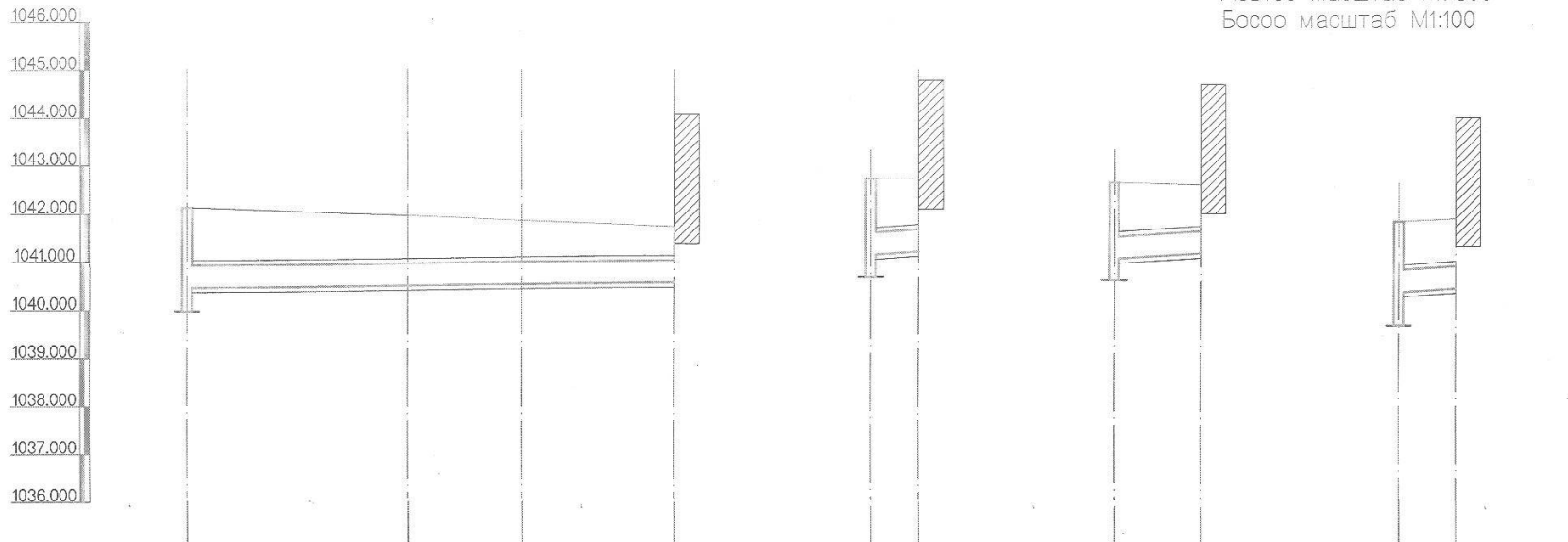

Хөрсний төлөвлөж буй түвшин		42.050	41.950	41.700	41.600	42.700	42.700	42.600	42.550	41.800	41.850
Хөрсний түвшин		42.050	41.950	41.700	41.600	42.700	42.700	42.600	42.550	41.800	41.850
Сувгийн хучилт суух түвшин		40.850	40.870	41.890	40.900	41.580	41.600	41.480	41.507	40.800	40.818
Сувгийн ёроолын түвшин		40.390	41.400	41.420	40.440	41.120	41.140	41.020	41.047	40.340	40.358
Урт, м	Налуу	0.002	23.0	0.002	12.0	0.003	5.0	0.003	9.0	0.003	6.0
Огллолын дугаар Сувгийн дотор хэмжээс			800x460(h)			800x460(h)			800x460(h)		
Сувгийн дэлгэмэл байгуулалт			90°	90°	музей	Уяачдын холбоо	Төрийн банк			дэлгүүр	
Онцлох цэг		ДХ-12	ЭӨ-19	ЭӨ-20	ҮХТ-15	ДХ-5	ДХ-6			ДХ-7	ҮХТ-4D

102.0

ТАЙЛБАР

- Дагуугийн зүсэлтийг байгуулалтын зурагтай хамтатган үз.

<p>"Их Минян" Инженерчил ХХК</p> <p>УБ хот, СБД, 1-р хороо, 7-о офф Саяр 10407 Төв Уул 77000 E-mail: ikhminyan@gmail.com</p>	АСГАТ СУМЫН ГАДНА ДУЛААН ХАНГАМЖИЙН ШУГАМ СҮЛЖЭЭ Монгол улс, Сүхбаатар аймаг, Асгат сум, 04-р хороо,			ГД	
	Захирал	Ж.Даваацэрэн	 ГАДНА ДУЛААНЫ ШУГАМЫН ДАГУУГИЙН ЗҮСЭЛТ	Масштаб:	
	Инженер	Х.Пүрэвням		Үе шет	
	Гүйцэтгэсэн	Х.Пүрэвням	ЕГ шифр : ИМИ.05/2017-007	АЗ	31
Шалгасан	С.Ганбаатар	ТГ шифр :	2017 он		

Энэхүү үзлийг зохиогчийн эвшегдөөрөө хуульчлан хяналтанд оруулсан.

ГАДНА ДУЛААНЫ ШУГАМЫН ДАГУУГИЙН ЗҮСЭЛТ

Хэвтээ масштаб М1:500
Босоо масштаб М1:100

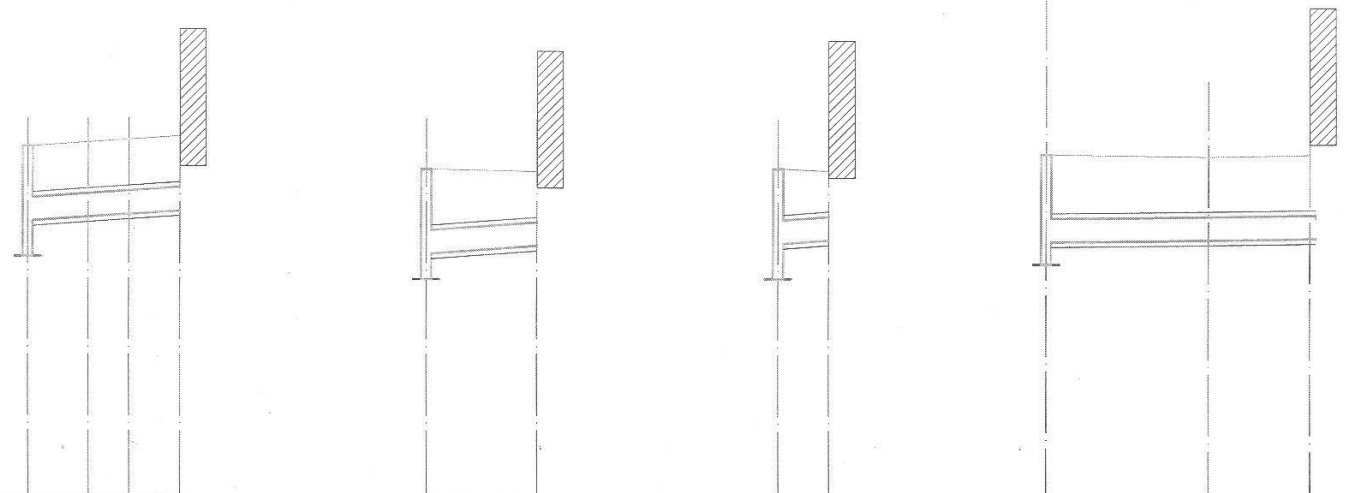
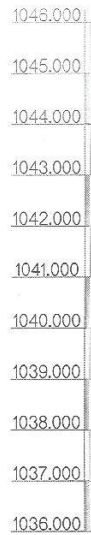

Хөрсний төлөвлөж буй түвшин	42.000	42.150	42.200	42.250		41.610	41.450	41.650	41.600		41.870	41.700	41.870	
Хөрсний түвшин	42.000	42.150	42.200	42.250		41.610	41.450	41.650	41.600		41.870	41.700	41.870	
Сувгийн хучилт суух түвшин	41.000	41.018	41.030	41.045		39.822	39.855	40.650	40.665		40.610	40.658	40.688	
Сувгийн ёроолын түвшин	40.540	40.558	40.570	40.585		39.362	39.395	40.190	40.205		40.150	40.198	40.228	
Налуу Урт, м		0.003 6.0	0.003 4.0	0.003 5.0		0.003 11.0		0.003 5.0			0.003 16.0	0.003 10.0		
Огллолын дугаар Сувгийн дотор хэмжээс		L-L 800x460(h)				L-L 800x460(h)		L-L 800x460(h)			L-L 800x460(h)			
Сувгийн дэлгэмэл байгуулалт														
Онцлох цэг		ДХ-8 ЭӨ-35 ЭӨ-36 ҮХТ-41				ДХ-10		ДХ-11			ДХ-13		ЭӨ-22 ҮХТ-20	

ТАЙЛБАР

- Дагуугийн зүсэлтийг байгуулалтын зурагтай хамтатган үз.

<p>"Их Манган Инженерчлэл" ХХК</p> <p>УС хэт. ООА, Про. 10000, "Pro One" оффис 19407 тоот. Утас: 7719288 E-mail: info@imn.mn</p>	АСГАТ СУМЫН ГАДНА ДУЛААН ХАНГАМЖИЙН ШУГАМ СҮЛЖЭЭ Монгол улс, Сүхбаатар аймаг, Асгат сум, 04-р хороо,			ГД					
	Захирал	Ж.Даваацэрэн		ГДНА ДУЛААНЫ ШУГАМЫН ДАГУУГИЙН ЗҮСЭЛТ			Масштаб:		
	Инженер	Х.Пурэвням		Үе шат			Хуудас	Бүх хуудас	
	Гүйцэтгэсэн	Х.Пурэвням		ЕГ шифр : ИМИ.05/2017-007			А3	32	57
Шалгасан	С.Ганбаатар	ТГ шифр :			2017 он				

Энэхүү зургийг бэлтгэхийн зөвшөөрөлгүй хувилгааг хориглоно.

ГАДНА ДУЛААНЫ ШУГАМЫН УГСРАЛТЫН ТОЙМ

Сувгийн огтлол А-А
М1:25

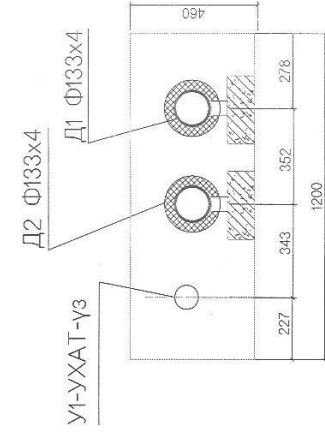

Д1:Ф57x3.5
Д1:2Ф57x3.5
Q=68.8 кВт
G=2.95 т/ц
w=0.44 м/с
R=56.0 Па/м

Д1:Ф133x4.0
Д1:2Ф133x4.0
Q=625.0 кВт
G=26.86 т/ц
w=0.63 м/с
R=35.0 Па/м

Д1:Ф108x4
Д1:2Ф108x4
Q=499.1 кВт
G=21.46 т/ц
w=0.82 м/с
R=76.0 Па/м

Д1:Ф45x2.5
Д1:2Ф45x2.5
Q=48.9 кВт
G=2.1 т/ц
w=0.48 м/с
R=90.0 Па/м

Сувгийн огтлол С-С
М1:25

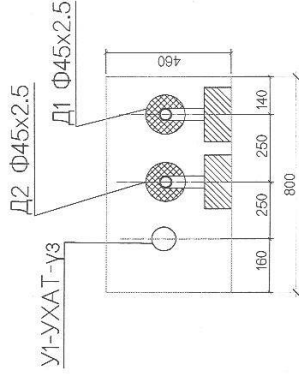

Сувгийн огтлол В-В
М1:25

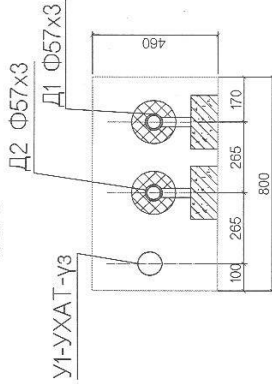

Сувгийн огтлол D-D
М1:25

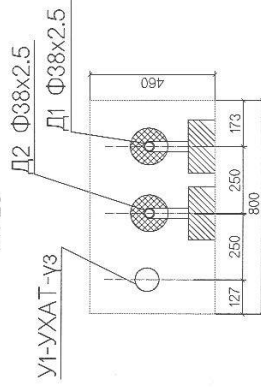

Д1:Ф38x2.5
Д1:2Ф38x2.5
Q=19.9 кВт
G=0.85 т/ц
w=0.23 м/с
R=24.5Па/м

3.0.01

Handwritten signature and date: 2017.11.01.

ТАЙЛБАР

Дулаан хангамжийн сүлжээний угсралтын тоймыг байгуулалтын зурагтай хамтатган үз.



УИХ-МАНСЭЦ
Илгэрэлтэйгээр ХХК
И.М.СЭЦ, "Эрх зүйн, Төрийн байгуулалтын ухааны" дэргэдэн байгууллага

АСТАТ СУМЫН ГАДНА ДУЛААН ХАНГАМЖИЙН ШУГАМ СҮЛЖЭЭ Могоол уул, Сүхбаатар аймаг, Агуу т. оум, 04-р хороо,		Г.Д
Захирагч	Ж.Давуучирэн	Мэргэжлэгч: Ур шет Хууль Бүр хуульч А3 33 57 2017 ОН
Инженер	Х.Пурвням	
Гүйцэтгэсэн	Х.Пурвням	
Шалтгаасан	С.Ганбаатар	
ТГ шифр :		2017 ОН

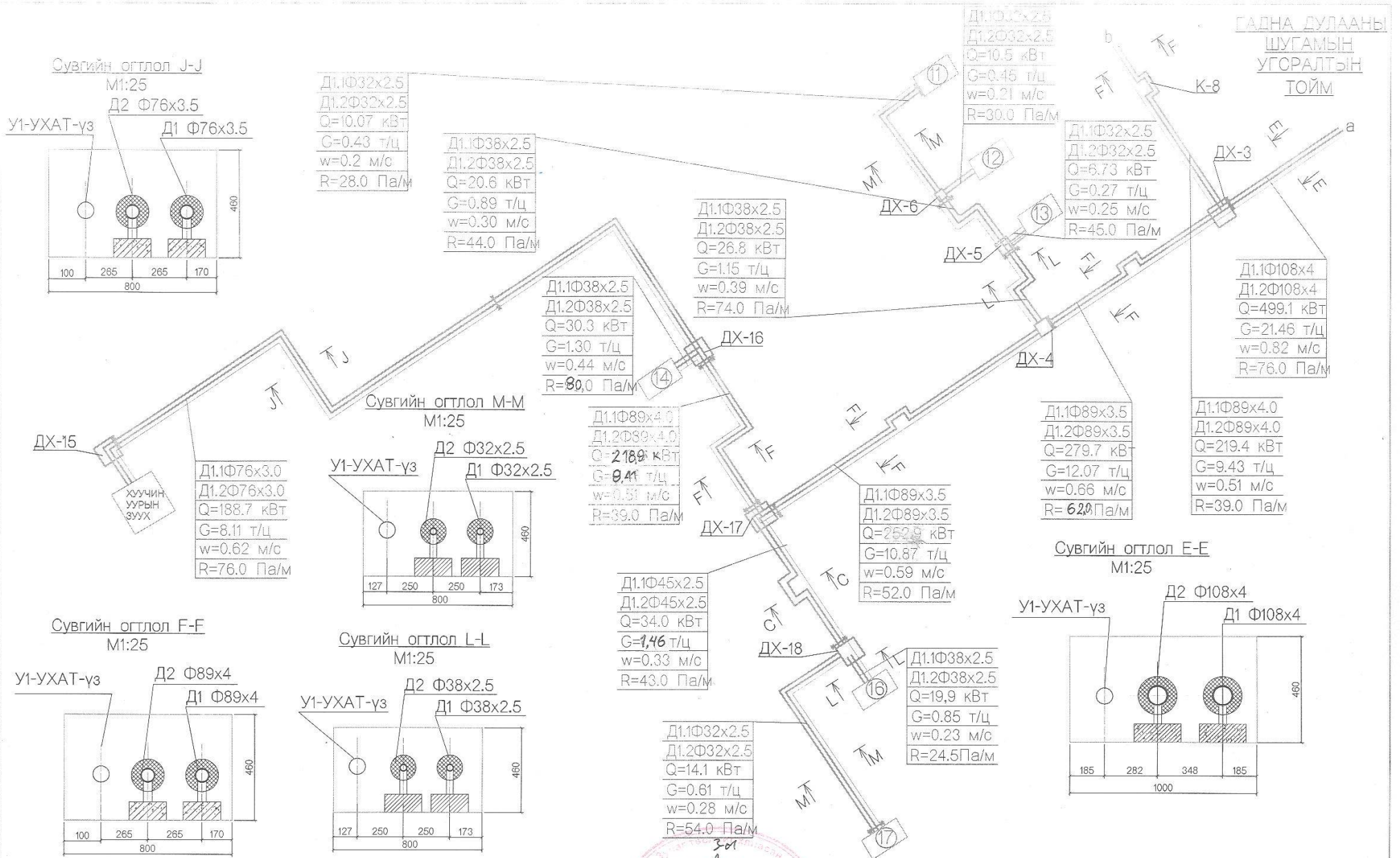

Сувгийн огтлол J-J

M1:25

Д2 Ф76x3.5

Д1 Ф76x3.5

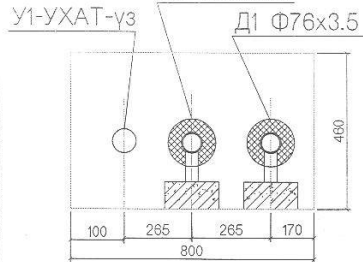

Д1.1Ф32x2.5
Д1.2Ф32x2.5
Q=10.07 кВт
G=0.43 т/ц
w=0.2 м/с
R=28.0 Па/м

Д1.1Ф38x2.5
Д1.2Ф38x2.5
Q=20.6 кВт
G=0.89 т/ц
w=0.30 м/с
R=44.0 Па/м

Д1.1Ф38x2.5
Д1.2Ф38x2.5
Q=30.3 кВт
G=1.30 т/ц
w=0.44 м/с
R=80.0 Па/м

Д1.1Ф38x2.5
Д1.2Ф38x2.5
Q=26.8 кВт
G=1.15 т/ц
w=0.39 м/с
R=74.0 Па/м

Д1.1Ф32x2.5
Д1.2Ф32x2.5
Q=10.5 кВт
G=0.45 т/ц
w=0.21 м/с
R=30.0 Па/м

Д1.1Ф32x2.5
Д1.2Ф32x2.5
Q=6.73 кВт
G=0.27 т/ц
w=0.25 м/с
R=45.0 Па/м

ГАДНА ДУЛААНЫ ШУГАМЫН УГСРАЛТЫН ТОЙМ

Д1.1Ф108x4
Д1.2Ф108x4
Q=499.1 кВт
G=21.46 т/ц
w=0.82 м/с
R=76.0 Па/м

Сувгийн огтлол M-M

M1:25

Д2 Ф32x2.5

Д1 Ф32x2.5

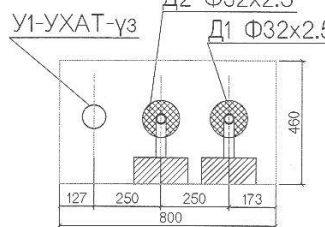

Д1.1Ф89x4.0
Д1.2Ф89x4.0
Q=218.9 кВт
G=9.41 т/ц
w=0.51 м/с
R=39.0 Па/м

Д1.1Ф89x3.5
Д1.2Ф89x3.5
Q=252.9 кВт
G=10.87 т/ц
w=0.59 м/с
R=52.0 Па/м

Д1.1Ф89x3.5
Д1.2Ф89x3.5
Q=279.7 кВт
G=12.07 т/ц
w=0.66 м/с
R=62.0 Па/м

Д1.1Ф89x4.0
Д1.2Ф89x4.0
Q=219.4 кВт
G=9.43 т/ц
w=0.51 м/с
R=39.0 Па/м

Сувгийн огтлол E-E

M1:25

Д2 Ф108x4

Д1 Ф108x4

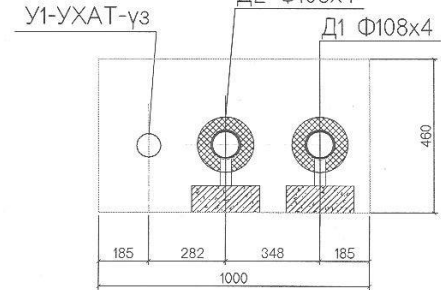

Сувгийн огтлол F-F

M1:25

Д2 Ф89x4

Д1 Ф89x4

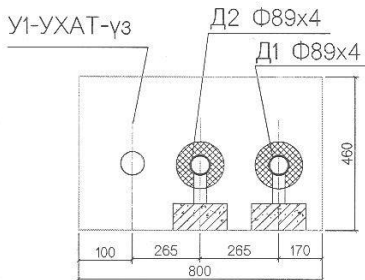

Сувгийн огтлол L-L

M1:25

Д2 Ф38x2.5

Д1 Ф38x2.5

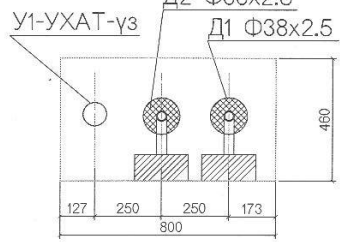

Д1.1Ф45x2.5
Д1.2Ф45x2.5
Q=34.0 кВт
G=1.46 т/ц
w=0.33 м/с
R=43.0 Па/м

Д1.1Ф32x2.5
Д1.2Ф32x2.5
Q=14.1 кВт
G=0.61 т/ц
w=0.28 м/с
R=54.0 Па/м

Д1.1Ф38x2.5
Д1.2Ф38x2.5
Q=19.9 кВт
G=0.85 т/ц
w=0.23 м/с
R=24.5 Па/м

ТАЙЛБАР

Дулаан хангамжийн сүлжээний угсралтын тоймыг байгуулалтын зурагтай хамтатган үз.

2017.11.01

"Их Мяган Инженерчлэл" ХХК



УБ улс, СБД, Төр хороо, "Их Мяган" офоор №407 Төв, Улаанбаатар Email: info@ihm.com

АГАТ СУМЫН ГАДНА ДУЛААН ХАНГАМЖИЙН ШУГАМ СҮЛЖЭЭ
Монгол улс, Сүхбаатар аймаг, Агаат сум, 04-р хороо,

Захирал			Масштаб:		
Инженер	Х.Пүрэвням	Гадна Дулааны Шугамын Угсралтын Тойм	Үе шат	Хуудас	Бүх хуудас
Гүйцэтгэсэн	Х.Пүрэвням	ЕГ шифр : ИМИ.05/2017-007	A3	34	57
Шалгасан	С.Ганбаатар	ТГ шифр :	2017 он		

Энэ үзлийг зохиогчийн эзэмшлэлтэй хувилах хориглоно.

ГАДНА ДУЛААНЫ ШУГАМЫН УГОРАЛТЫН ТОЙМ

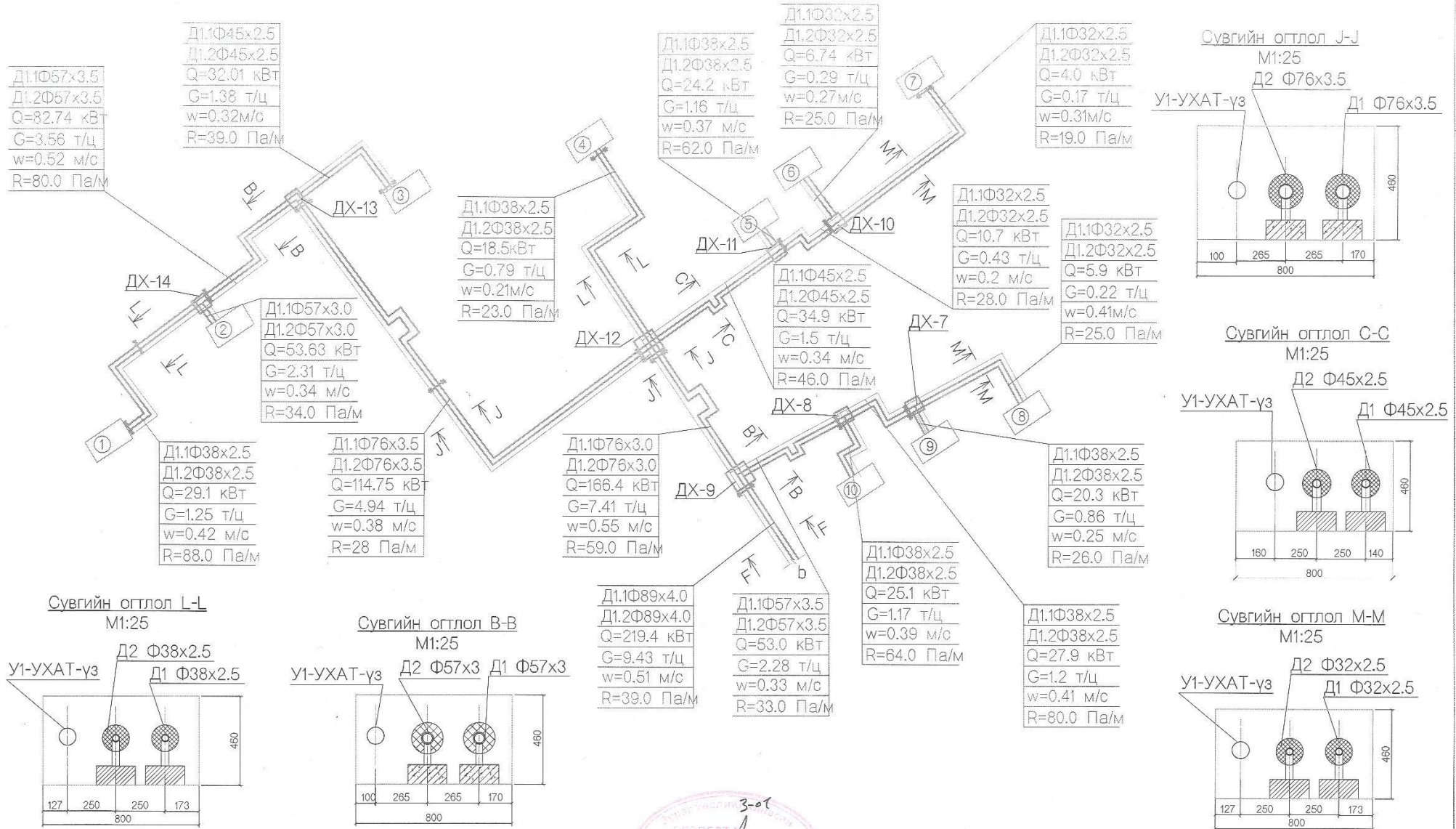

ТАЙЛБАР

Дулаан хангамжийн сүлжээний угсралтын тоймыг байгуулалтын зурагтай хамтатган үз.



"Их Мянгац Инженерчлал" ХХК		АСГАТ СУМЫН ГАДНА ДУЛААН ХАНГАМЖИЙН ШУГАМ СҮЛЖЭЭ Монгол улс, Сүхбаатар аймгаас Асгат сум, 04-р хороо,		ГД
Захирал	Ж.Даваацэрэн	ГАДНА ДУЛААНЫ ШУГАМЫН УГОРАЛТЫН ТОЙМ		Масштаб:
Инженер	Х.Пурвням			Үе шет
Гүйцэтгэсэн	Х.Пурвням	ЕГ шифр : ИМИ.05/2017-007		Хуудас
Шалгасан	С.Ганбаатар	ТГ шифр : 2017 он		Бүх хуудас
УБ хот, СБД, 9-р хороо, "Ногоо" ордон ИМЭГ ТООТ УТЭД/ТНЭЭД E-mail: info@imc.com.mn				АЗ 35 57

Энэхүү зургийг засагчийн зөвшөөрөлгүй хувилгах хориглоно.

ДУЛААНЫ ХУДАГ ДХ-1-ИЙН
БАЙГУУЛАЛТ М1:40

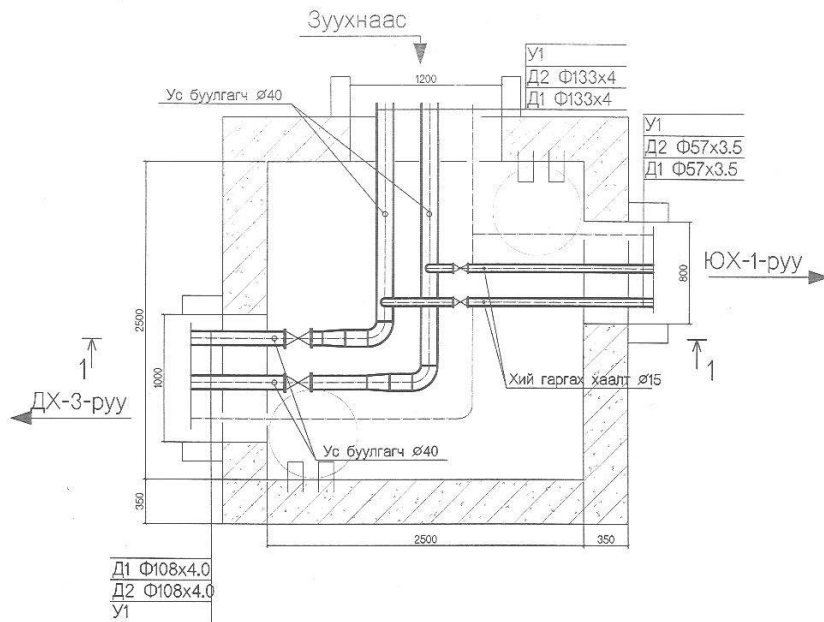

ОГТЛОЛ 1-1 М1:40

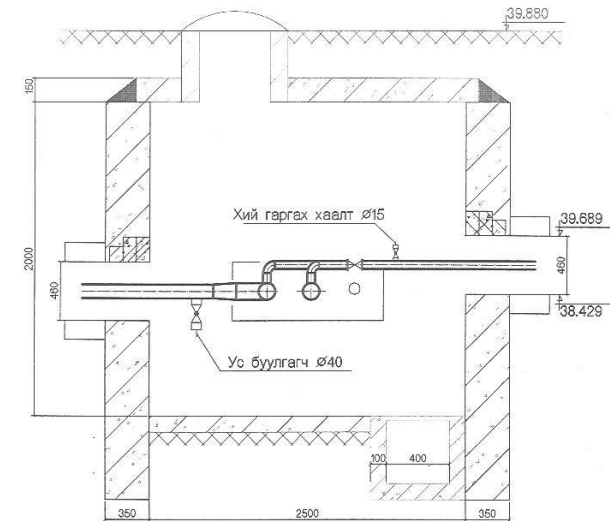

МАТЕРИАЛЫН ТҮҮВЭР

д/д	Тэмдэглэгээ	Материалын түүвэр	Тоо шир	Нэгж жин	Тайлбар
ДУЛААНЫ ХУДАГ ДХ-1					
1.	СИТАЛ, серия 122.200	Ган бөмбөлгөн хаалт Ø100	2	-	шир
2.	СИТАЛ, серия 122.200	Ган бөмбөлгөн хаалт Ø50	2	-	шир
3.	ГОСТ 17375-2001	Отвод 90°125	2	-	шир
4.	ГОСТ 17375-2001	Отвод 90°50	2	-	шир
5.	BROEN 63.102.025	Ган бөмбөлгөн хаалт Ø40 /ус буулгах /	4	-	шир
6.	BROEN 63.102.025	Ган бөмбөлгөн хаалт Ø15 /хий гаргах /	2	-	шир
7.	ГОСТ 17375-2001	Шилжвэр 125x100	2	-	шир

ДХ-1 ХУДГИЙН ХЭМЖЭЭ

Худгийн төрөл	Худгийн хэмжээ			
	Урт /мм/	Өргөн /мм/	Өндөр /мм/	Ханын зузаан
ТК-4 /Цутгамал бетон/	2500	2500	2000	350

ДХ-1 ХУДГИЙН ТҮҮВЭР

Худгийн төрөл	Хучилтын элемент		Материалын орц		
	Марк	Тоо ширхэг	Хана /м3/	Таг /ш/	Ниш /м3/
ТК-4 /Цутгамал бетон/	П-3	2	17.5 м3 бетон	2ш ширмөн таг	0.73 м3 цул бетон
	По2	2			
	П-3а	2			
	Б-1	1			

ТАЙЛБАР

Холбох худгийн байгуулалт, огтлолыг байгуулалтын зурагтай хамтатган үз.

"Их Мянган
Инженерчлэл" ХХК



УБ улс, ССД, 110 хороо, 7-оо дугаар
сардун 18407 тоон утас 779888
E-mail: info@imk.mn

АСГАТ СУМЫН ГАДНА ДУЛААН ХАНГАМЖИЙН ШУГАМ СҮЛГЭЭ
Монгол улс, Сүхбаатар аймаг, Асгат сум, 04-р хороо,

Зөхирэл	Ж.Даваацэрэн	ДУЛААНЫ ХУДГИЙН БАЙГУУЛАЛТ, ОГТЛОЛ, МАТЕРИАЛЫН ТҮҮВЭР /ДХ-1/	Масштаб:
Инженер	Х.Пүрэвням		Үе шат
Гүйцэтгэсэн	Х.Пүрэвням	ЕГ шифр : ИМИ.05/2017-007	Хуудас Бүх хуудас
Шалгасан	С.Ганбаатар	ТГ шифр :	2017 он

Энэхүү зургийг зохиогчийн зөвшөөрөлгүй хувьцаагүй харилсно.

ДУЛААНЫ ХУДАГ ДХ-2-ИЙН
БАЙГУУЛАЛТ М1:40

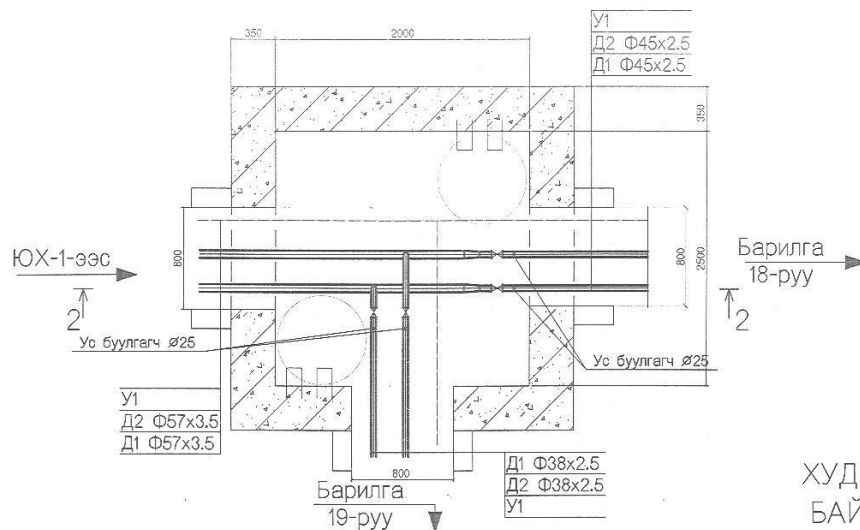

ОГТЛОЛ 2-2 М1:40

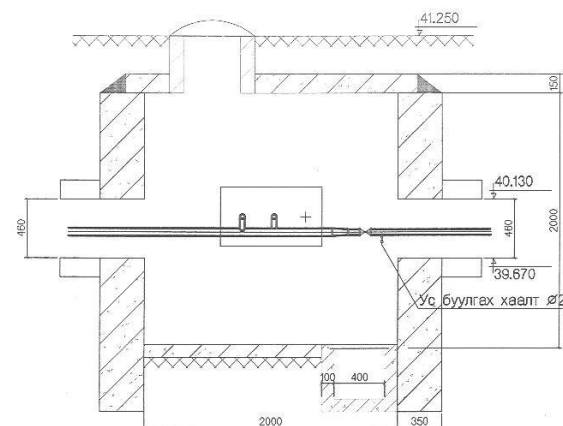

ХУДГИЙН ХУЧИЛТЫН
БАЙГУУЛАЛТ М1:25

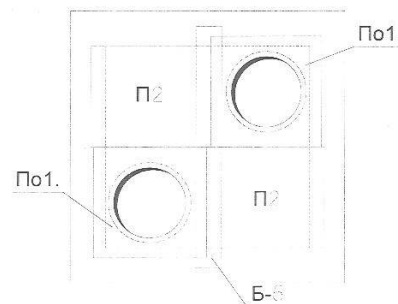

МАТЕРИАЛЫН ТҮҮВЭР

Д/д	Тэмдэглэгээ	Материалын түвэр	Тоо шир	нэгж жин	Тайлбар
ДУЛААНЫ ХУДАГ ДХ-2					
1.	СИТАЛ, серия 122.200	Ган бөмбөлгөн хаалт Ø45	2	-	шир
2.	СИТАЛ, серия 122.200	Ган бөмбөлгөн хаалт Ø32	2	-	шир
3.	ГОСТ 17375-2001	Отвод 90°32	2	-	шир
4.	ВРОЕН 63.102.025	Ган бөмбөлгөн хаалт Ø25 Ус буулгах /	4	-	шир
5.	ГОСТ 17375-2001	Шилжвэр 50x40	2	-	шир

ДХ-2 ХУДГИЙН ХЭМЖЭЭ

Худгийн төрөл	Худгийн хэмжээ			
	Урт /мм/	Өргөн /мм/	Өндөр /мм/	Ханын зузаан
ТК-2 /Цутгамал бетон/	2000	2000	2000	350

ДХ-2 ХУДГИЙН ТҮҮВЭР

Худгийн төрөл	Хучилтын элемент		Материалын орц		
	Марк	Тоо ширхэг	Хана /м3/	Таг /ш/	Ниш /м3/
	ТК-2 /Цутгамал бетон/	П-2	2	15.0 м3 бетон	2ш ширмэн таг
	По1	2			
	Б-5	1			

ТАЙЛБАР

Холбох худгийн байгуулалт, огтлолыг байгуулалтын зурагтай хамтатган үз.

"Их Манган Инженерчлэл" ХХК		АСГАТ СУМЫН ГАДНА ДУЛААН ХАНГАМЖИЙН ШУГАМ СҮЛЖЭЭ Монгол улс, Сүхбаатар аймаг, Асгат сум, 04-р хороо,			ГД		
Захирал	Ж.Даваазаран	ДУЛААНЫ ХУДГИЙН БАЙГУУЛАЛТ, ОГТЛОЛ, МАТЕРИАЛЫН ТҮҮВЭР /ДХ-2/			Масштаб:		
Инженер	Х.Пүрэвням				Үе шат	Хуудас	Бүх хуудас
Гүйцэтгэсэн	Х.Пүрэвням	ЕГ шифр : ИМИ.05/2017-007			А3	37	57
Шалгасан	С.Ганбаатар	ТГ шифр :			2017 он		

Энэхүү зургийг зохиогчийн өвчлөлийн хувиар хариуцаж байна.

ДУЛААНЫ ХУДАГ ДХ-3-ИЙН
БАЙГУУЛАЛТ М1:40

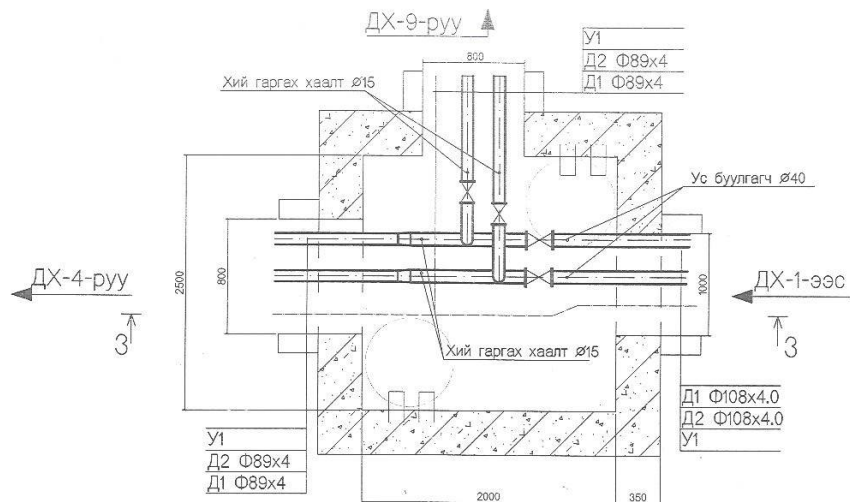

ОГТЛОЛ 3-3 М1:40

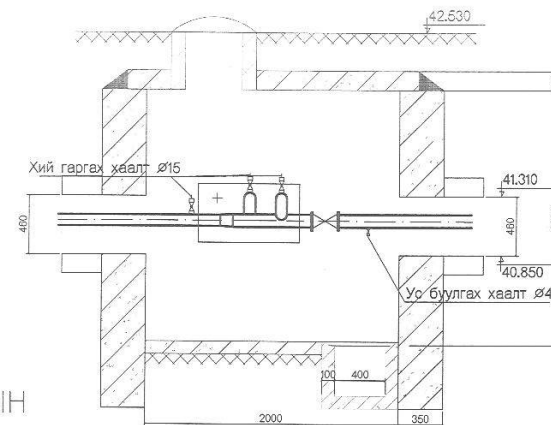

ХУДГИЙН ХУЧИЛТЫН
БАЙГУУЛАЛТ М1:25

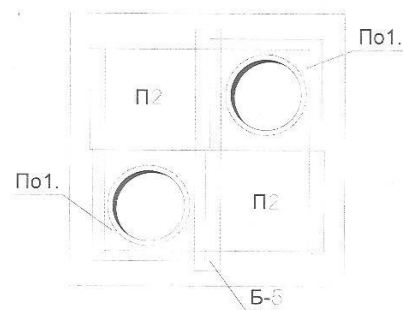

МАТЕРИАЛЫН ТҮҮВЭР

д/д	Тэмдэглэгээ	Материалын түүвэр	Тоо шир	Нэгж жин	Тайлбар
ДУЛААНЫ ХУДАГ ДХ-3					
1.	СИТАЛ, серия 122.200	Ган бөмбөлгөн хаалт ø80	2	-	шир
2.	СИТАЛ, серия 122.200	Ган бөмбөлгөн хаалт ø100	2	-	шир
3.	ГОСТ 17375-2001	Отвод 90°80	2	-	шир
4.	BROEN 63.102.025	Ган бөмбөлгөн хаалт ø15 /Хий гаргах /	4	-	шир
5.	BROEN 63.102.025	Ган бөмбөлгөн хаалт ø40 /Ус буулгах /	2	-	шир
6.	ГОСТ 17375-2001	Шилжвэр 100x80	2	-	шир

ДХ-3 ХУДГИЙН ХЭМЖЭЭ

Худгийн төрөл	Худгийн хэмжээ			
	Урт /мм/	Өргөн /мм/	Өндөр /мм/	Ханын зузаан
TK-2 /Цутгамал бетон/	2000	2000	2000	350

ДХ-3 ХУДГИЙН ТҮҮВЭР

Худгийн төрөл	Хучилтын элемент		Материалын орц		
	Марк	Тоо ширхэг	Хана /м3/	Таг /ш/	Ниш /м3/
TK-2 /Цутгамал бетон/	П-2	2	15.0 м3 бетон	2ш ширмэн таг	0.5 м3 цул бетон
	По1	2			
	Б-5	1			

ТАЙЛБАР

Холбох худгийн байгуулалт, огтлолыг байгуулалтын зурагтай хамтатган үз.

"Их Мянган Инженерчлал" ХХК		АСГАТ СУМЫН ГАДНА ДУЛААН ХАНГАМЖИЙН ШУГАМ СҮЛЖЭЭ Монгол улс, Сүхбаатар аймаг, Асгат сум, 04-р хороо,			ГД	
Захирагч	Ж.Даваацэрэн	ДУЛААНЫ ХУДГИЙН БАЙГУУЛАЛТ, ОГТЛОЛ, МАТЕРИАЛЫН ТҮҮВЭР /ДХ-3/			Масштаб:	
Инженер	Х.Пүрэвням				Үе шат	Хуудас Бүх хуудас
Гүйцэтгэсэн	Х.Пүрэвням	ЕГ шифр : ИМИ.05/2017-007			А3	38 57
Шалгасан	С.Ганбаатар	ТГ шифр :			2017 он	

Энэхүү зургийг зохиогчийн зөвшөөрөлгүй хувилгахыг хориглоно.

ДУЛААНЫ ХУДАГ ДХ-4-ИЙН
БАЙГУУЛАЛТ М1:40

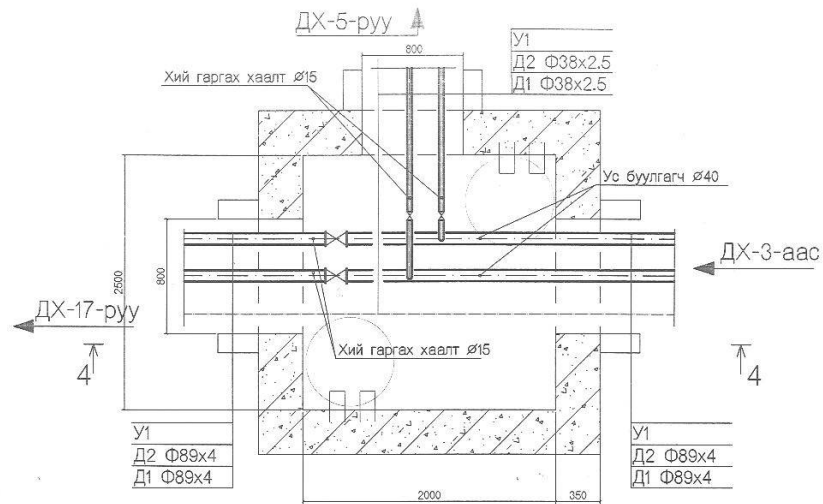

МАТЕРИАЛЫН ТҮҮВЭР

д/д	Тэмдэглэгээ	Материалын түүвэр	Тоо шир	нэгж жин	Тайлбар
ДУЛААНЫ ХУДАГ ДХ-4					
1.	СИТАЛ, серия 122.200	Ган бөмбөлгөн хаалт ø32	2	-	шир
2.	СИТАЛ, серия 122.200	Ган бөмбөлгөн хаалт ø80	2	-	шир
3.	ГОСТ 17375-2001	Отвод 90°32	2	-	шир
4.	BROEN 63.102.025	Ган бөмбөлгөн хаалт ø15 /Хий гаргах /	4	-	шир
5.	BROEN 63.102.025	Ган бөмбөлгөн хаалт ø40 /Ус буулгах /	2	-	шир

ТАЙЛБАР

Холбох худгийн байгуулалт, огтлолыг байгуулалтын зурагтай хамтатган үз.

ОГТЛОЛ 4-4 М1:40

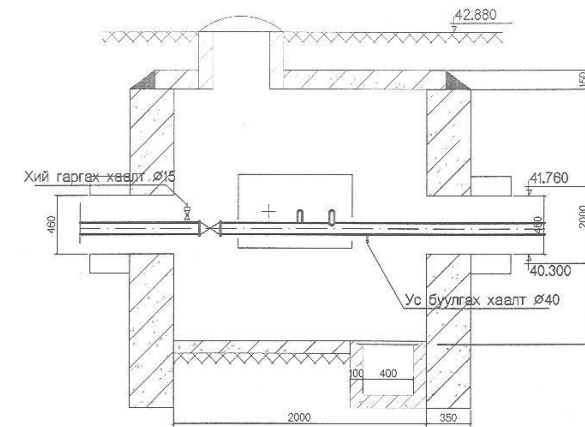

ХУДГИЙН ХУЧИЛТЫН
БАЙГУУЛАЛТ М1:25

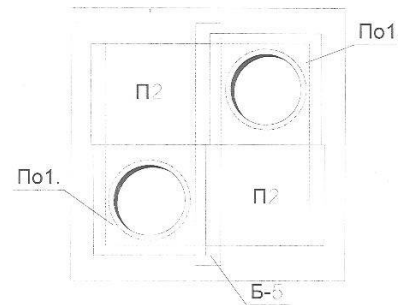



ДХ-4 ХУДГИЙН ХЭМЖЭЭ

Худгийн төрөл	Худгийн хэмжээ			
	Урт /мм/	Өргөн /мм/	Өндөр /мм/	Ханын зузаан
ТК-2 /Цутгамал бетон/	2000	2000	2000	350

ДХ-4 ХУДГИЙН ТҮҮВЭР

Худгийн төрөл	Хучилтын элемент		Материалын орц		
	Марк	Тоо ширхэг	Хана /м3/	Таг /ш/	Ниш /м3/
ТК-2 /Цутгамал бетон/	П-2	2	15.0 м3 бетон	2ш ширмэн таг	0.5 м3 цул бетон
	По1	2			
	Б-5	1			

 <p>УБ хэт. СЭД, Тр-р хэрэг. "Эн Ол" хэргийн 18467 тоот. Утас: 7710081 E-mail: info@imk.com.mn</p>	АСГАТ СУМЫН ГАДНА ДУЛААН ХАНГАМЖИЙН ШУГАМ СҮЛЖЭЭ Монгол улс, Сүхбаатар аймаг, Асгат сум, 04-р хороо,			ГД					
	Захирал	Ж.Даваацэрэн		ДУЛААНЫ ХУДГИЙН БАЙГУУЛАЛТ, ОГТЛОЛ, МАТЕРИАЛЫН ТҮҮВЭР ДХ-4/			Масштаб:		
	Инженер	Х.Пүрэвням		Үе шат	Хуудас	Бүх хуудас			
	Гүйцэтгэсэн	Х.Пүрэвням		ЕГ шифр :	ИМИ.05/2017-007	А3	39	57	
	Шалгасан	С.Ганбаатар		ТГ шифр :		2017 он			
Энэхүү зургийг зохиогчийн эзэмшлэлгүйг хувилгах хориглоно.									

ДУЛААНЫ ХУДАГ ДХ-5-ИЙН
БАЙГУУЛАЛТ М1:40

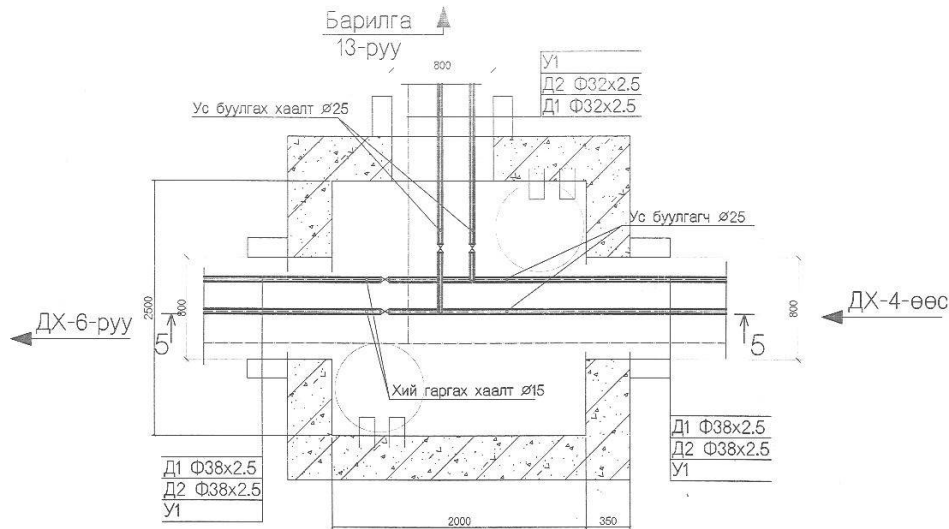

ОГТЛОЛ 5-5 М1:40

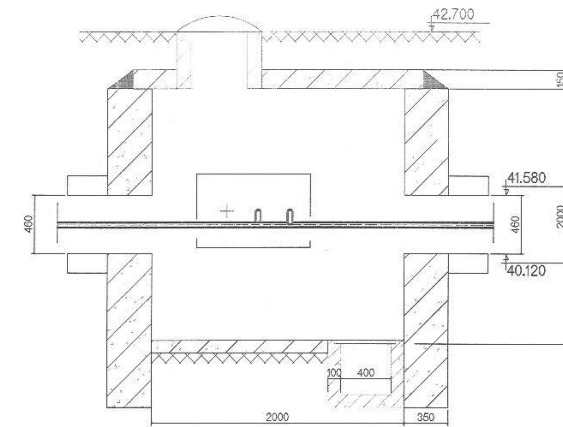

ХУДГИЙН ХУЧИЛТЫН
БАЙГУУЛАЛТ М1:25

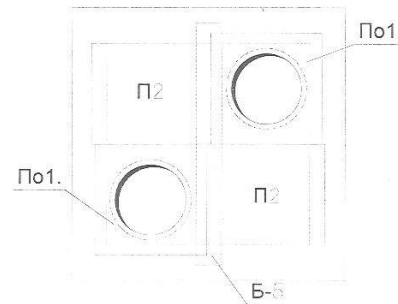

МАТЕРИАЛЫН ТҮҮВЭР

Д/Д	Тэмдэглэгээ	Материалын түүвэр	Тоо шир	Нэгж жин	Тайлбар
ДУЛААНЫ ХУДАГ ДХ-5					
1.	СИТАЛ, серия 122.200	Ган бөмбөлгөн хаалт Ø25	2	-	шир
2.	СИТАЛ, серия 122.200	Ган бөмбөлгөн хаалт Ø32	2	-	шир
3.	BROEN 63.102.025	Ган бөмбөлгөн хаалт Ø15 /Хий гаргах /	2	-	шир
4.	ГОСТ 17375-2001	Отвод 90° 25	2	-	шир
5.	BROEN 63.102.025	Ган бөмбөлгөн хаалт Ø25 /Ус буулгах хаалт /	4	-	шир

ТАЙЛБАР

Холбох худгийн байгуулалт, огтлолыг байгуулалтын зурагтай хамтатган үз.

ДХ-5 ХУДГИЙН ХЭМЖЭЭ

Худгийн төрөл	Худгийн хэмжээ			
	Урт /мм/	Өргөн /мм/	Өндөр /мм/	Ханын зузаан
ТК-2 /Цутгамал бетон/	2000	2000	2000	350

ДХ-5 ХУДГИЙН ТҮҮВЭР

Худгийн төрөл	Хучилтын элемент		Материалын орц		
	Марк	Тоо ширхэг	Хана /м3/	Таг /ш/	Ниш /м3/
ТК-2 /Цутгамал бетон/	П-2	2	15.0 м3 бетон	2ш ширмэн таг	0.5 м3 цул бетон
	По1	2			
	Б-5	1			

<p>УС АСГ ГСД, Т-р хэрэг, "Тн Онд" өсбид 18407 тоол, Улаанбаатар 15100</p>	АСГАТ СУМЫН ГАДНА ДУЛААН ХАНГАМЖИЙН ШУГАМ СҮЛЖЭЭ Монгол улс, Сүхбаатар аймаг, Арсгат сум, 04-р хороо,			ГД				
	Захирал	Ж.Даваацэрэн	ДУЛААНЫ ХУДГИЙН БАЙГУУЛАЛТ, ОГТЛОЛ, МАТЕРИАЛЫН ТҮҮВЭР /ДХ-5/			Масштаб:		
	Инженер	Х.Пүрэвням				Үе шат	Хуудас	Бүх хуудас
	Гүйцэтгэсэн	Х.Пүрэвням	ЕГ шифр : ИМИ.05/2017-007			А3	40	57
	Шалгасан	С.Ганбаатар	ТГ шифр :			2017 он		

Өнхүү зургийг зохиогчийн зөвшөөрөлгүй хувиаргүй хориглоно.

ДУЛААНЫ ХУДАГ ДХ-6-ИЙН
БАЙГУУЛАЛТ М1:40

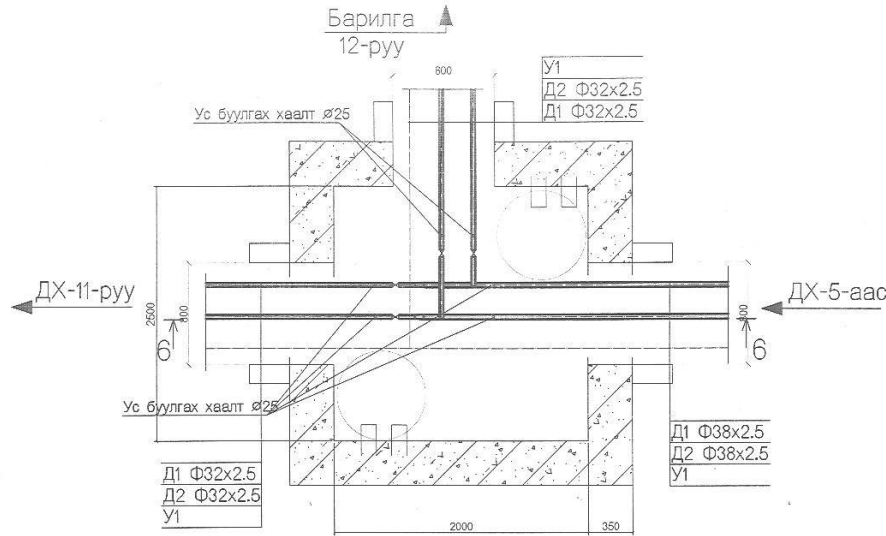

ОГТЛОЛ 6-6 М1:40

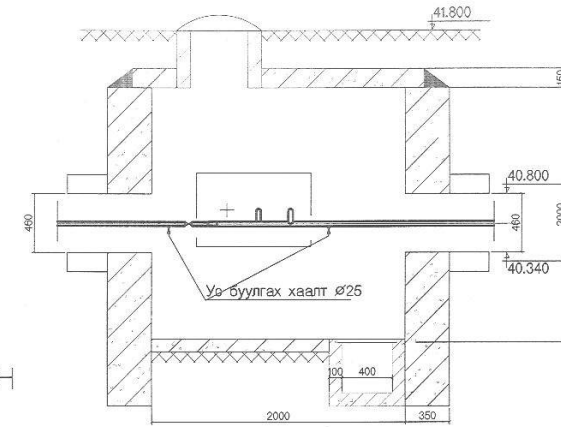

ХУДГИЙН ХУЧИЛТЫН
БАЙГУУЛАЛТ М1:25

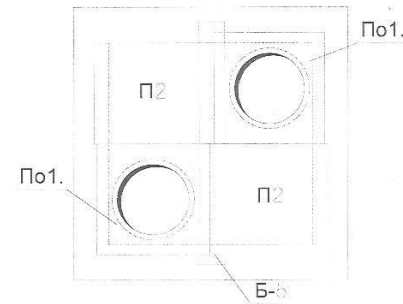

МАТЕРИАЛЫН ТҮҮВЭР

д/д	Тэмдэглэгээ	Материалын түүвэр	Тоо шир	Нэгж жин	Тайлбар
ДУЛААНЫ ХУДАГ ДХ-6					
1.	СИТАЛ, серия 122.200	Ган бөмбөлгөн хаалт Ø25	4	-	шир
2.	ГОСТ 17375-2001	Отвод 90° 25	2	-	шир
3.	BROEN 63.102.025	Ган бөмбөлгөн хаалт Ø25 / Ус буулгах хаалт /	6	-	шир
4.	ГОСТ 17375-2001	Шилжвэр 32x25	2	-	шир

ДХ-6 ХУДГИЙН ХЭМЖЭЭ

Худгийн төрөл	Худгийн хэмжээ			
	Урт /мм/	Өргөн /мм/	Өндөр /мм/	Ханын зузаан
ТК-2 /Цутгамал бетон/	2000	2000	2000	350

ДХ-6 ХУДГИЙН ТҮҮВЭР

Худгийн төрөл	Хучилтын элемент		Материалын орц		
	Марк	Тоо ширхэг	Хана /м3/	Таг /ш/	Ниш /м3/
ТК-2 /Цутгамал бетон/	П-2	2	15.0 м3 бетон	2ш ширмөн таг	0.5 м3 цул бетон
	По1	2			
	Б-5	1			

ТАЙЛБАР

Холбох худгийн байгуулалт, огтлолыг байгуулалтын зурагтай хамтатган үз.

"Их Манган Инженерчлэл" ХХК			АСГАТ СУМЫН ГАДНА ДУЛААН ХАНГАМЖИЙН ШУГАМ СҮЛЖЭЭ Монгол улс, Сүхбаатар аймаг, Асгат сум, 04-р хороо,		ГД		
Захирал	Ж.Даваацэрэн	[Signature]	ДУЛААНЫ ХУДГИЙН БАЙГУУЛАЛТ, ОГТЛОЛ, МАТЕРИАЛЫН ТҮҮВЭР ДХ-6/			Масштаб:	
Инженер	Х.Пүрэвням		Үе шат	Хуудас	Бүх хуудас		
Гүйцэтгэсэн	Х.Пүрэвням	[Signature]	ЕГ шифр : ИМИ.05/2017-007			А3	41
Шалгасан	С.Ганбаатар		ТГ шифр :	2017 он			

Энэхүү зургийг зохиогчийн эзэмшлэлтэй хувилбал хариуцна.

ДУЛААНЫ ХУДАГ ДХ-7-ИЙН
БАЙГУУЛАЛТ М1:40

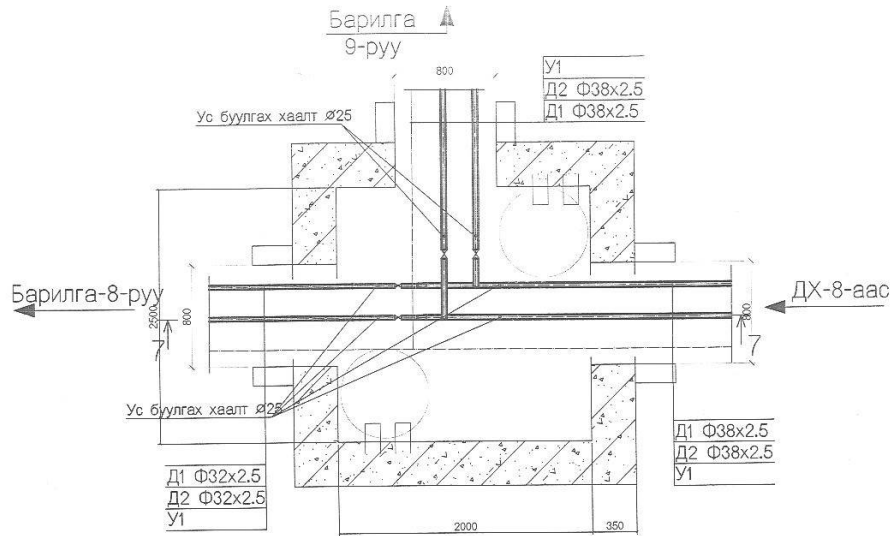

ОГТЛОЛ 7-7 М1:40

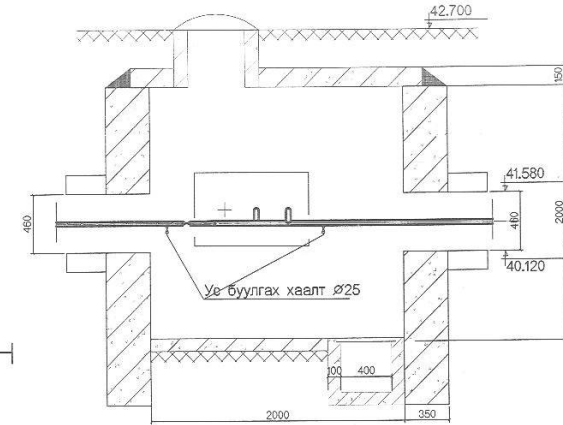

ХУДГИЙН ХУЧИЛТЫН
БАЙГУУЛАЛТ М1:25

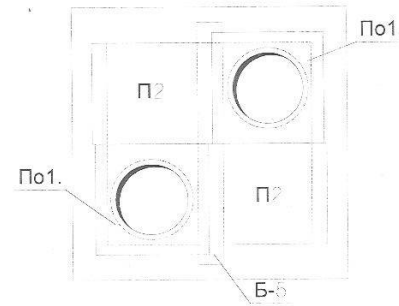

МАТЕРИАЛЫН ТҮҮВЭР

д/д	Тэмдэглэгээ	Материалын түүвэр	Тоо шир	Нэгж жин	Тайлбар
ДУЛААНЫ ХУДАГ ДХ-7					
1.	СИТАЛ, серия 122.200	Ган бөмбөлгөн хаалт Ø25	2	-	шир
2.	СИТАЛ, серия 122.200	Ган бөмбөлгөн хаалт Ø32	2	-	шир
3.	ГОСТ 17375-2001	Отвод 90°32	2	-	шир
4.	ВРОЕН 63.102.025	Ган бөмбөлгөн хаалт Ø25 Ус буулгах хаалт /	6	-	шир
5.	ГОСТ 17375-2001	Шилжвэр 32x25	2	-	шир

ДХ-7 ХУДГИЙН ХЭМЖЭЭ

Худгийн төрөл	Худгийн хэмжээ			
	Урт /мм/	Өргөн /мм/	Өндөр /мм/	Ханын зузаан
ТК-2 /Цутгамал бетон/	2000	2000	2000	350

ДХ-7 ХУДГИЙН ТҮҮВЭР

Худгийн төрөл	Хучилтын элемент		Материалын орц		
	Марк	Тоо ширхэг	Хана /м3/	Таг /ш/	Ниш /м3/
ТК-2 /Цутгамал бетон/	П-2	2	15.0 м3 бетон	2ш ширмэн таг	0.5 м3 цул бетон
	По1	2			
	Б-5	1			

ТАЙЛБАР

Холбох худгийн байгуулалт, огтлолыг байгуулалтын зурагтай хамтатган үз.

"Их Мянган Инженерчлэл" ХХК		АСГАТ СУМЫН ГАДНА ДУЛААН ХАНГАМЖИЙН ШУГАМ СУЛЖЭЭ Монгол улс, Сүхбаатар аймаг, Асгат сум, 04-р хороо,			ГД							
Захирал	Ж.Даваацэрэн	Инженер	Х.Пүрэвням	Гүйцэтгэсэн	Х.Пүрэвням	Шалгасан	С.Ганбаатар	ДУЛААНЫ ХУДГИЙН БАЙГУУЛАЛТ, ОГТЛОЛ, МАТЕРИАЛЫН ТҮҮВЭР /ДХ-7/	Масштаб:	Үе шат	Хуудас	Бүх хуудас
									ЕГ шифр : ИМИ.05/2017-007	А3	42	57
									ТГ шифр :	2017 он		

Энэхүү зургийг зохиогчийн зөвшөөрөлгүй хувилахыг хориглоно.

ДУЛААНЫ ХУДАГ ДХ-8-ИЙН
БАЙГУУЛАЛТ М1:40

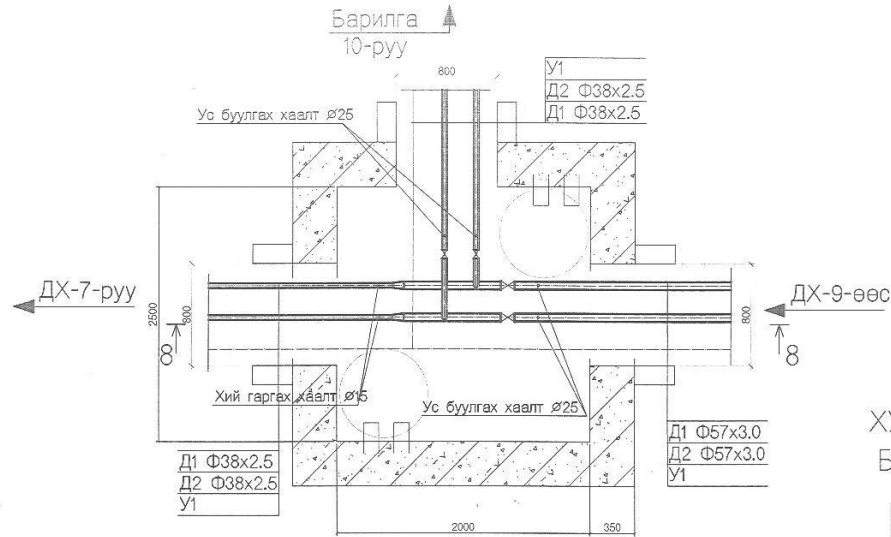

ОГТЛОЛ 8-8 М1:40

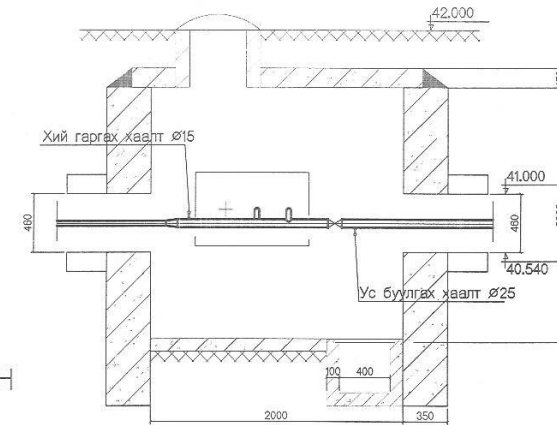

ХУДГИЙН ХУЧИЛТЫН
БАЙГУУЛАЛТ М1:25

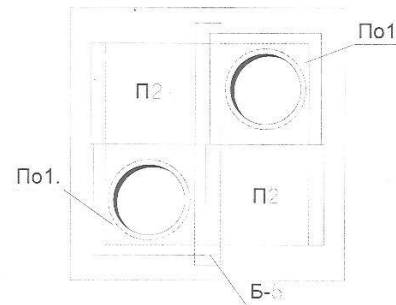

МАТЕРИАЛЫН ТҮҮВЭР

Д/Д	Тэмдэглэгээ	Материалын түүвэр	Тоо шир	Нэгж жин	Тайлбар
ДУЛААНЫ ХУДАГ ДХ-8					
1.	СИТАЛ, серия 122.200	Ган бөмбөлгөн хаалт Ø32	2	-	шир
2.	СИТАЛ, серия 122.200	Ган бөмбөлгөн хаалт Ø50	2	-	шир
3.	ГОСТ 17375-2001	Отвод 90°32	2	-	шир
4.	BROEN 63.102.025	Ган бөмбөлгөн хаалт Ø25 /Ус буулгах хаалт /	2	-	шир
5.	BROEN 63.102.025	Ган бөмбөлгөн хаалт Ø15 /Хий гаргах /	4	-	шир
6.	ГОСТ 17375-2001	Шилжвэр 32x50	2	-	шир

ДХ-8 ХУДГИЙН ХЭМЖЭЭ

Худгийн төрөл	Худгийн хэмжээ			
	Урт /мм/	Өргөн /мм/	Өндөр /мм/	Ханын зузаан
ТК-2 /Цутгамал бетон/	2000	2000	2000	350

ДХ-8 ХУДГИЙН ТҮҮВЭР

Худгийн төрөл	Хучилтын элемент		Материалын орц		
	Марк	Тоо ширхэг	Хана /м3/	Таг /ш/	Ниш /м3/
ТК-2 /Цутгамал бетон/	П-2	2	15,0 м3 бетон	2ш ширмэн таг	0,5 м3 цул бетон
	По1	2			
	Б-5	1			

ТАЙЛБАР

Холбох худгийн байгуулалт, огтлолыг байгуулалтын зурагтай хамтатган үз.

"Их Мянган Инженер-лэл" ХХК		АСГАТ СУМЫН ГАДНА ДУЛААН ХАНГАМЖИЙН ШУГАМ СҮЛЖЭЭ Монгол улс, Сүхбаатар аймаг, Асгат сум, 04-р хороо,			ГД		
Зөхирал	Ж.Даваазорон	ДУЛААНЫ ХУДГИЙН БАЙГУУЛАЛТ, ОГТЛОЛ, МАТЕРИАЛЫН ТҮҮВЭР /ДХ-8/			Масштаб:		
Инженер	Х.Пүрэвням				Үе шат	Хуудас	Бүх хуудас
Гүйцэтгэсэн	Х.Пүрэвням	ЕГ шифр : ИМИ.05/2017-007			А3	43	57
Шалгасан	С.Ганбаатар	ТГ шифр :			2017 он		

Энэхүү зургийг зохиогчийн өвчлөлийн хувилбарыг харилцаа.

ДУЛААНЫ ХУДАГ ДХ-9-ИЙН
БАЙГУУЛАЛТ М1:40

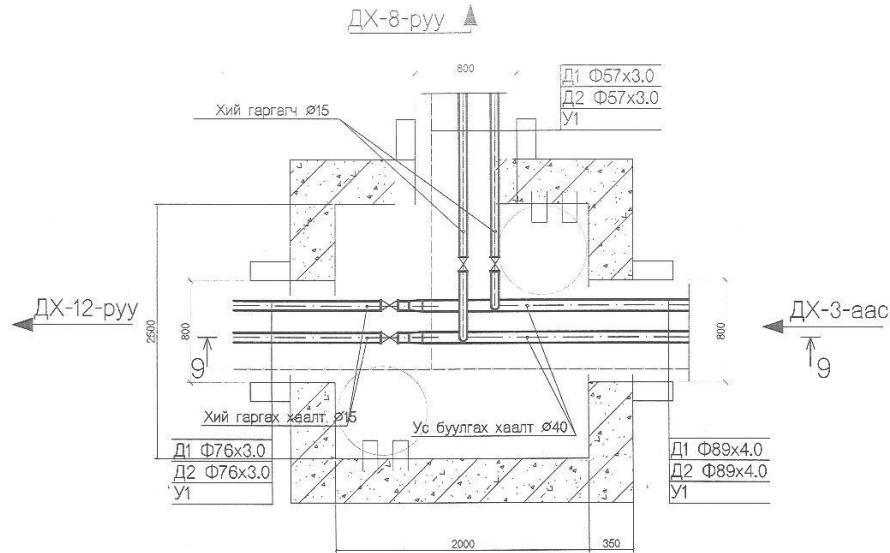

ОГТЛОЛ 9-9 М1:40

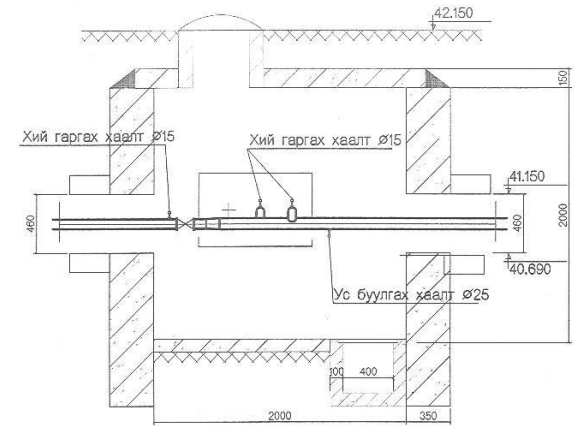

ХУДГИЙН ХУЧИЛТЫН
БАЙГУУЛАЛТ М1:25

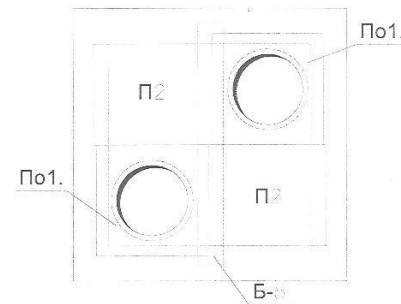

МАТЕРИАЛЫН ТҮҮВЭР

д/д	Тэмдэглэгээ	Материалын түүвэр	тоо шир	нэгж жин	Тайлбар
ДУЛААНЫ ХУДАГ ДХ-9					
1.	СИТАЛ, серия 122.200	Ган бөмбөлгөн хаалт Ø50	2	-	шир
2.	СИТАЛ, серия 122.200	Ган бөмбөлгөн хаалт Ø70	2	-	шир
3.	ГОСТ 17375-2001	Отвод 90° 50	2	-	шир
4.	BROEN 63.102.025	Ган бөмбөлгөн хаалт Ø15 /Хий гаргах хаалт /	4	-	шир
5.	BROEN 63.102.025	Ган бөмбөлгөн хаалт Ø40 /Ус буулгах хаалт /	2	-	шир
6.	ГОСТ 17375-2001	Шилжвэр 70x80	2	-	шир

ДХ-9 ХУДГИЙН ХЭМЖЭЭ

Худгийн төрөл	Худгийн хэмжээ			
	Урт /мм/	Өргөн /мм/	Өндөр /мм/	Ханын зузаан
ТК-2 /Цутгамал бетон/	2000	2000	2000	350

ДХ-9 ХУДГИЙН ТҮҮВЭР

Худгийн төрөл	Хучилтын элемент		Материалын орц		
	Марк	Тоо ширхэг	Хана /м3/	Таг /ш/	Ниш /м3/
ТК-2 /Цутгамал бетон/	П-2	2	15,0 м3 бетон	2ш ширмэн таг	0,5 м3 цул бетон
	По1	2			
	Б-5	1			

ТАЙЛБАР

Холбох худгийн байгуулалт, огтлолыг байгуулалтын зурагтай хамтатган үз.

"Их Манган Инженерчлэл" ХХК		АСГАТ СУМЫН ГАДНА ДУЛААН ХАНГАМЖИЙН ШУГАМ СҮЛЖЭЭ Монгол улс, Сүхбаатар аймаг, Асгат сум, 04-р хороо,			ГД		
Захирал	Ж.Даваацэрэн	ДУЛААНЫ ХУДГИЙН БАЙГУУЛАЛТ, ОГТЛОЛ, МАТЕРИАЛЫН ТҮҮВЭР /ДХ-9/			Масштаб:		
Инженер	Х.Пүрэвням	[Signature]			Үе шат	Хуудас	Бүх хуудас
Гүйцэтгэсэн	Х.Пүрэвням				ЕГ шифр : ИМИ.05/2017-007	А3	44
Шалгасан	С.Ганбаатар	[Signature]			ТГ шифр : 2017 он		

Энэхүү зургийг зохиогчийн зөвшөөрөлгүй хувилбалг хориглоно.

ДУЛААНЫ ХУДАГ ДХ-10-ИЙН
БАЙГУУЛАЛТ М1:40

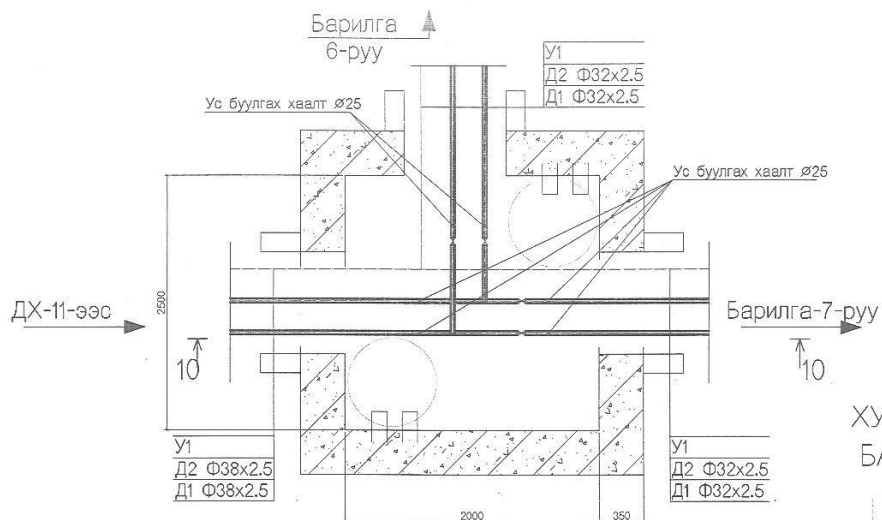

ОГТЛОЛ 10-10 М1:40

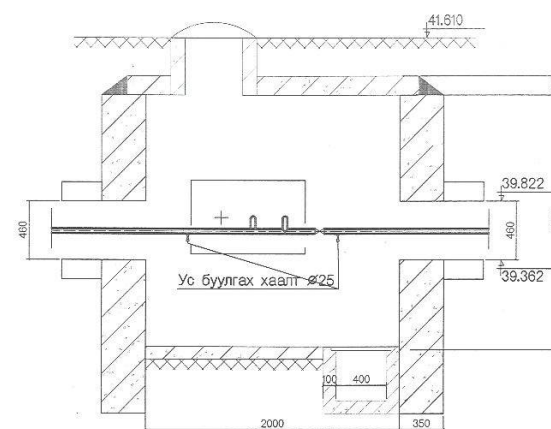

ХУДГИЙН ХУЧИЛТЫН
БАЙГУУЛАЛТ М1:25

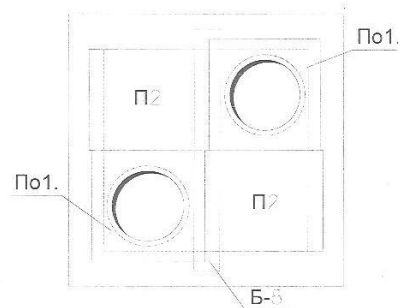

МАТЕРИАЛЫН ТҮҮВЭР

д/д	Тэмдэглэгээ	Материалын түүвэр	тоо шир	нэгж жин	Тайлбар
ДУЛААНЫ ХУДАГ ДХ-10					
1.	СИТАЛ, серия 122.200	Ган бөмбөлгөн хаалт Ø25	4	-	шир
2.	ГОСТ 17375-2001	Отвод 90°25	2	-	шир
3.	BROEN 63.102.025	Ган бөмбөлгөн хаалт Ø25 /Ус буулгах хаалт /	6	-	шир

ДХ-10 ХУДГИЙН ХЭМЖЭЭ

Худгийн төрөл	Худгийн хэмжээ			
	Урт /мм/	Өргөн /мм/	Өндөр /мм/	Ханын зузаан
ТК-2 /Цутгамал бетон/	2000	2000	2000	350

ДХ-10 ХУДГИЙН ТҮҮВЭР

Худгийн төрөл	Хучилтын элемент		Материалын орц		
	Марк	Тоо ширхэг	Хана /м3/	Таг /ш/	Ниш /м3/
ТК-2 /Цутгамал бетон/	П-2	2	15.0 м3 бетон	2ш ширмөн таг	0.5 м3 цул бетон
	По1	2			
	Б-5	1			

ТАЙЛБАР

Холбох худгийн байгуулалт, огтлолыг байгуулалтын зурагтай хамтатган үз.

"Их Манган Инженерлэл" ХХК			АСГАТ СУМЫН ГАДНА ДУЛААН ХАНГАМЖИЙН ШУГАМ СҮЛЖЭЭ Монгол улс, Сүхбаатар аймаг, Асгат сум, 04-р хороо,		ГД	
Захирал	Ж.Даваацэрэн	<i>[Signature]</i>	ДУЛААНЫ ХУДГИЙН БАЙГУУЛАЛТ, ОГТЛОЛ, МАТЕРИАЛЫН ТҮҮВЭР /ДХ-10/			Масштаб:
Инженер	Х.Пүрэвням	<i>[Signature]</i>	Үе шгт	Хуудас	Бүх хуудас	
Гүйцэтгэсэн	Х.Пүрэвням	<i>[Signature]</i>	ЕГ шифр :	ИМИ.05/2017-007	A3	45 57
Шалгасан	С.Ганбаатар	<i>[Signature]</i>	ТГ шифр :			2017 он

Энэхүү зургийг зохиогчийн зөвшөөрөлгүй хувилахыг хориглоно.

ДУЛААНЫ ХУДАГ ДХ-11-ИЙН
БАЙГУУЛАЛТ М1:40

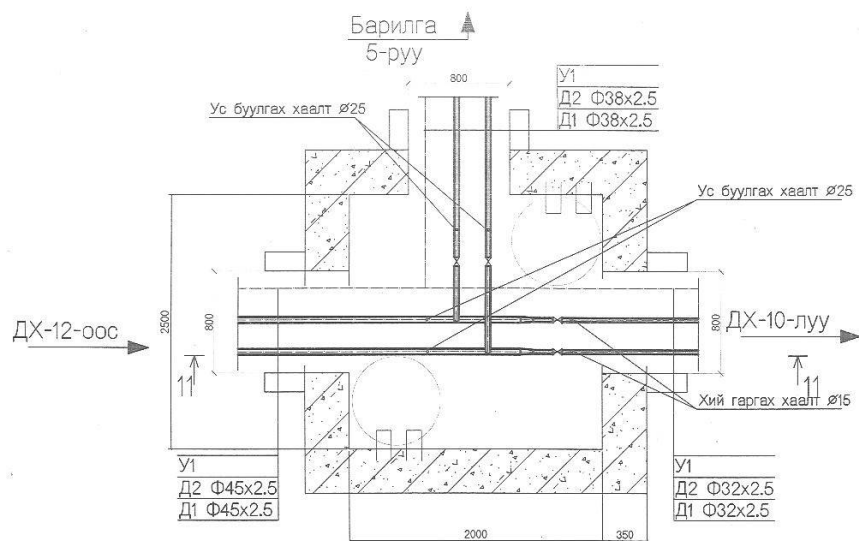

МАТЕРИАЛЫН ТҮҮВЭР

д/д	Тэмдэглэгээ	Материалын түүвэр	тоо шир	нэгж жин	Тайлбар
ДУЛААНЫ ХУДАГ ДХ-11					
1.	СИТАЛ, серия 122.200	Ган бөмбөлгөн хаалт Ø32	2	-	шир
2.	СИТАЛ, серия 122.200	Ган бөмбөлгөн хаалт Ø25	2	-	шир
3.	ГОСТ 17375-2001	Отвод 90° 32	2	-	шир
4.	BROEN 63.102.025	Ган бөмбөлгөн хаалт Ø25 / Ус буулгах хаалт /	4	-	шир
5.	BROEN 63.102.025	Ган бөмбөлгөн хаалт Ø15 / Хий гаргах хаалт /	2	-	шир
6.	ГОСТ 17375-2001	Шилжвэр 40x25	2	-	шир

ТАЙЛБАР

Холбох худгийн байгуулалт, огтлолыг байгуулалтын зурагтай хамтатган үз.

ОГТЛОЛ 11-11 М1:40

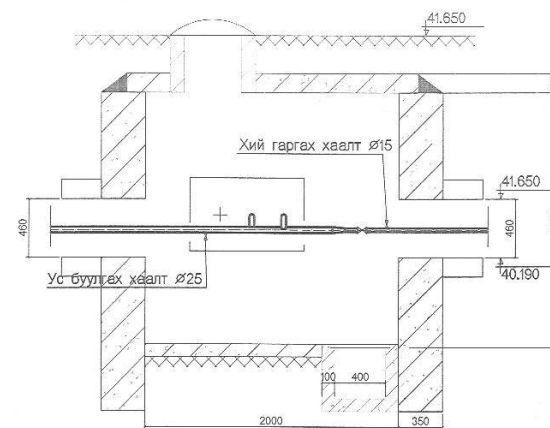

ХУДГИЙН ХУЧИЛТЫН
БАЙГУУЛАЛТ М1:25

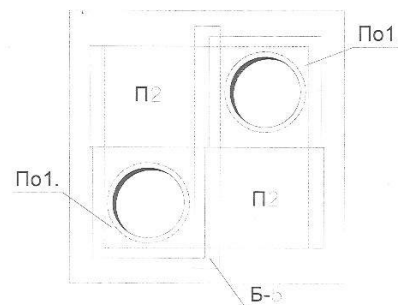

ДХ-11 ХУДГИЙН ХЭМЖЭЭ

Худгийн төрөл	Худгийн хэмжээ			
	Урт /мм/	Өргөн /мм/	Өндөр /мм/	Ханын зузаан
ТК-2 /Цутгамал бетон/	2000	2000	2000	350

ДХ-11 ХУДГИЙН ТҮҮВЭР

Худгийн төрөл	Хучилтын элемент		Материалын орц		
	Марк	Тоо ширхэг	Хана /м3/	Таг /ш/	Ниш /м3/
ТК-2 /Цутгамал бетон/	П-2	2	15.0 м3 бетон	2ш ширмэн таг	0.5 м3 цул бетон
	По1	2			
	Б-5	1			

"Их Мянган Инженерчлэл" ХХК		АСГАТ СУМЫН ГАДНА ДУЛААН ХАНГАМЖИЙН ШУГАМ СҮЛЖЭЭ Монгол улс, Сүхбаатар аймаг, Асгат сум, 04-р хороо,			ГД		
Зөхирал	Ж.Даваацэрэн	ДУЛААНЫ ХУДГИЙН БАЙГУУЛАЛТ, ОГТЛОЛ, МАТЕРИАЛЫН ТҮҮВЭР /ДХ-11/	Масштаб:				
Инженер	Х.Пүрэвням		Үе шөг	Хуудас	Бүх хуудас		
Гүйцэтгэсэн	Х.Пүрэвням		ЕГ шифр : ИМИ.05/2017-007	А3	46	57	
Шалгасан	С.Ганбаатар	ТГ шифр :	2017 он				

Энэхүү зургийг засаглалын зөвшөөрөлгүй хувилбалг хориглоно.

ДУЛААНЫ ХУДАГ ДХ-12-ИЙН
БАЙГУУЛАЛТ М1:40

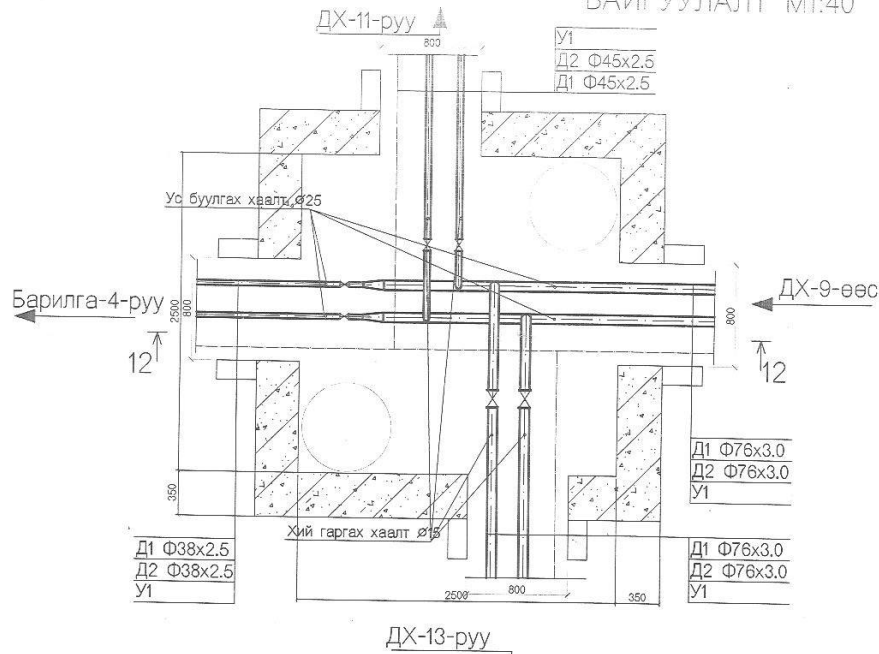

ОГТЛОЛ 12-12 М1:40

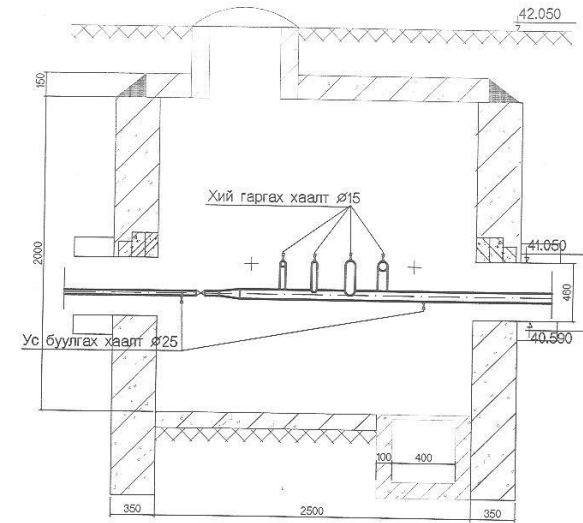

ХУДГИЙН ХУЧИЛТЫН
БАЙГУУЛАЛТ М1:25

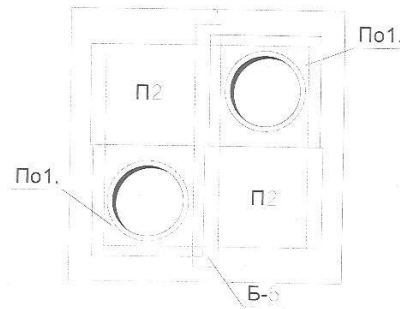

МАТЕРИАЛЫН ТҮҮВЭР

д/д	Тэмдэглэгээ	Материалын түүвэр	Тоо шир	нэгж жин	Тайлбар
ДУЛААНЫ ХУДАГ ДХ-12					
1.	СИТАЛ, серия 122.200	Ган бөмбөлгөн хаалт Ø70	2	-	шир
2.	СИТАЛ, серия 122.200	Ган бөмбөлгөн хаалт Ø40	2	-	шир
3.	СИТАЛ, серия 122.200	Ган бөмбөлгөн хаалт Ø32	2	-	шир
4.	ГОСТ 17375-2001	Отвод 90°70	2	-	шир
5.	ГОСТ 17375-2001	Отвод 90°40	2	-	шир
6.	BROEN 63.102.025	Ган бөмбөлгөн хаалт Ø25 Ус буулгах хаалт /	4	-	шир
7.	BROEN 63.102.025	Ган бөмбөлгөн хаалт Ø15 Хий гаргах хаалт /	4	-	шир
8.	ГОСТ 17375-2001	Шилжвэр 70x25	2	-	шир

ДХ-12 ХУДГИЙН ХЭМЖЭЭ

Худгийн төрөл	Худгийн хэмжээ			
	Урт /мм/	Өргөн /мм/	Өндөр /мм/	Ханын зузаан
ТК-4 /Цутгамал бетон/	2500	2500	2000	350

ДХ-12 ХУДГИЙН ТҮҮВЭР

Худгийн төрөл	Хучилтын элемент		Материалын орц		
	Марк	Тоо ширхэг	Хана /м3/	Таг /ш/	Ниш /м3/
ТК-4 /Цутгамал бетон/	П-3	2	17.5 м3 бетон	2ш ширмэн таг	0.73 м3 цул бетон
	По2	2			
	П-3а	2			
	Б-1	1			

ТАЙЛБАР

Холбох худгийн байгуулалт, огтлолыг байгуулалтын зурагтай хамтатган үз.



АСГАТ СУМЫН ГАДНА ДУЛААН ХАНГАМЖИЙН ШУГАМ СҮЛЖЭЭ
Монгол улс, Сүхбаатар аймаг, Асгат сум, 04-р хороо,

Захирал	Ж.Даваацэрэн	ДУЛААНЫ ХУДГИЙН БАЙГУУЛАЛТ, ОГТЛОЛ, МАТЕРИАЛЫН ТҮҮВЭР /ДХ-12/	Масштаб:
Инженер	Х.Пүрэвням	[Signature]	Үе шат
Гүйцэтгэсэн	Х.Пүрэвням		Хуудас
Шалгасан	С.Ганбаатар		Бүх хуудас
		ЕГ шифр : ИМИ.05/2017-007	А3 47 57
		ТГ шифр :	2017 он

Энэхүү зургийг зохиогчийн зөвшөөрөлгүй хувилбал хорилоно.

ДУЛААНЫ ХУДАГ ДХ-13-ИЙН
БАЙГУУЛАЛТ М1:40

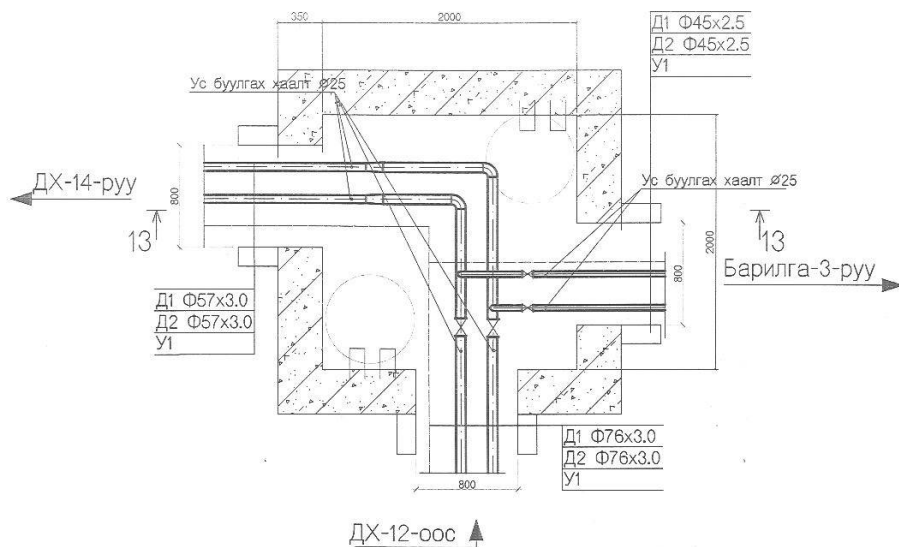

ОГТЛОЛ 13-13 М1:40

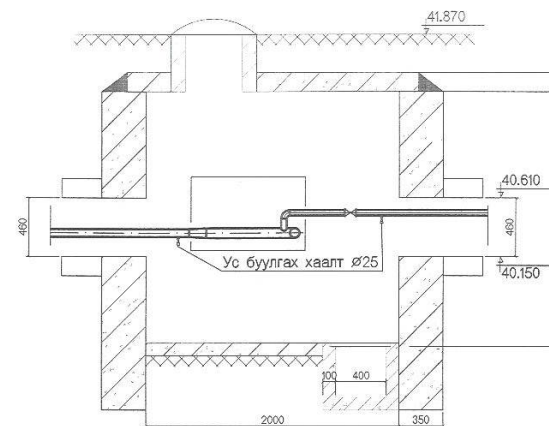

ХУДГИЙН ХУЧИЛТЫН
БАЙГУУЛАЛТ М1:25

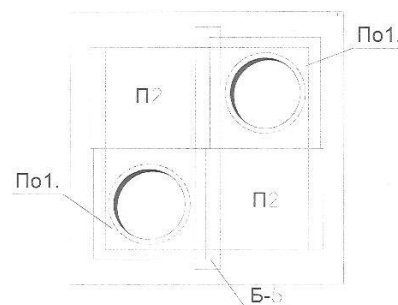

МАТЕРИАЛЫН ТҮҮВЭР

Д/д	Тэмдэглэгээ	Материалын түүвэр	тоо шир	нэгж жин	Тайлбар
ДУЛААНЫ ХУДАГ ДХ-13					
1.	СИТАЛ, серия 122.200	Ган бөмбөлгөн хаалт Ø40	2	-	шир
2.	СИТАЛ, серия 122.200	Ган бөмбөлгөн хаалт Ø70	2	-	шир
3.	ГОСТ 17375-2001	Отвод 90° 40	2	-	шир
4.	ГОСТ 17375-2001	Отвод 90° 70	2	-	шир
5.	BROEN 63.102.025	Ган бөмбөлгөн хаалт Ø25 /Ус буулгах хаалт /	6	-	шир
6.	ГОСТ 17375-2001	Шилжвэр 70x50	2	-	шир

ДХ-13 ХУДГИЙН ХЭМЖЭЭ

Худгийн төрөл	Худгийн хэмжээ			
	Урт /мм/	Өргөн /мм/	Өндөр /мм/	Ханын зузаан
ТК-2 /Цутгамал бетон/	2000	2000	2000	350

ДХ-13 ХУДГИЙН ТҮҮВЭР

Худгийн төрөл	Хучилтын элемент		Материалын орц		
	Марк	Тоо ширхэг	Хана /м3/	Таг /ш/	Ниш /м3/
ТК-2 /Цутгамал бетон/	П-2	2	15.0 м3 бетон	2ш ширмэн таг	0.5 м3 цул бетон
	По1	2			
	Б-5	1			

ТАЙЛБАР

Холбох худгийн байгуулалт, огтлолыг байгуулалтын зурагтай хамтатган үз.

"Их Манган Инженерчлэл" ХХК		АСГАТ СУМЫН ГАДНА ДУЛААН ХАНГАМЖИЙН ШУГАМ СҮЛЖЭЭ Монгол улс, Сүхбаатар аймаг, Асгат сум, 04-р хороо,			ГД		
Захирал	Ж.Даваацэрэн	ДУЛААНЫ ХУДГИЙН БАЙГУУЛАЛТ, ОГТЛОЛ, МАТЕРИАЛЫН ТҮҮВЭР ДХ-13/			Масштаб:		
Инженер	Х.Пүрэвням				Үе шат	Хуудас	Бүх хуудас
Гүйцэтгэсэн	Х.Пүрэвням	ЕГ шифр : ИМИ.05/2017-007			А3	48	57
Шалгасан	С.Ганбаатар	ТГ шифр :			2017 он		

Энэхүү зургийг зохиогчийн зөвшөөрөлгүй хувилбалыг харилсана.

ДУЛААНЫ ХУДАГ ДХ-14-ИЙН
БАЙГУУЛАЛТ М1:40

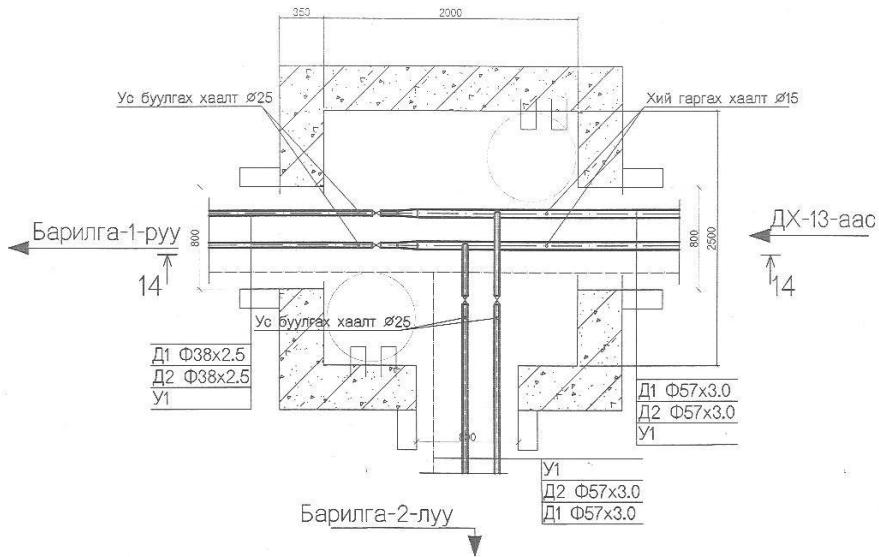

МАТЕРИАЛЫН ТҮҮВӨР

д/д	Тэмдэглэгээ	Материалын түүвэр	тоо шир	нэгж жин	Тайлбар
ДУЛААНЫ ХУДАГ ДХ-14					
1.	СИТАЛ, серия 122.200	Ган бөмбөлгөн хаалт Ø32	2	-	шир
2.	СИТАЛ, серия 122.200	Ган бөмбөлгөн хаалт Ø50	2	-	шир
3.	ГОСТ 17375-2001	Отвод 90° 50	2	-	шир
4.	BROEN 63.102.025	Ган бөмбөлгөн хаалт Ø25 /Ус буулгах хаалт /	4	-	шир
5.	BROEN 63.102.025	Ган бөмбөлгөн хаалт Ø15 /Хий гаргах хаалт /	2	-	шир
	ГОСТ 17375-2001	Шилжвэр 32х50	2	-	шир

ТАЙЛБАР

Холбох худгийн байгуулалт, огтлолыг байгуулалтын зурагтай хамтатган үз.

ОГТЛОЛ 14-14 М1:40

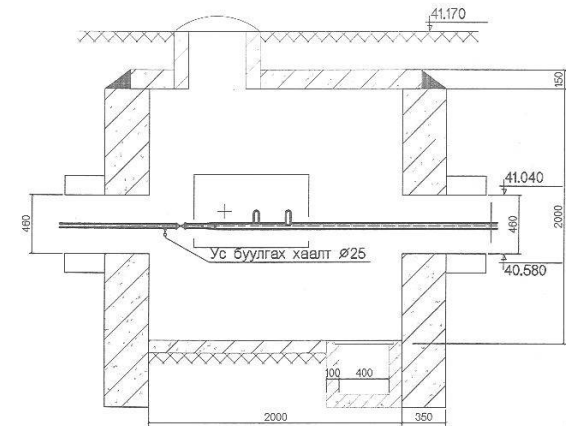

ХУДГИЙН ХУЧИЛТЫН
БАЙГУУЛАЛТ М1:25

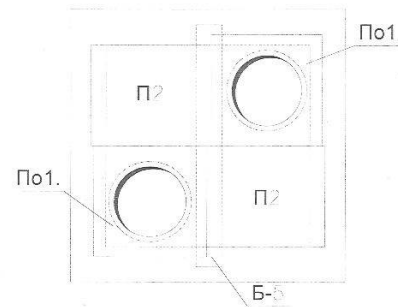

ДХ-14 ХУДГИЙН ХЭМЖЭЭ

Худгийн төрөл	Худгийн хэмжээ			
	Урт /мм/	Өргөн /мм/	Өндөр /мм/	Ханын зузаан
ТК-2 /Цутгамал бетон/	2000	2000	2000	350

ДХ-14 ХУДГИЙН ТҮҮВӨР

Худгийн төрөл	Хучилтын элемент		Материалын орц		
	Марк	Тоо ширхэг	Хана /м3/	Таг /ш/	Ниш /м3/
ТК-2 /Цутгамал бетон/	П-2	2	15.0 м3 бетон	2ш ширмэн таг	0.5 м3 цул бетон
	По1	2			
	Б-5	1			



АСГАТ СУМЫН ГАДНА ДУЛААН ХАНГАМЖИЙН ШУГАМ СҮЛЖЭЭ
Монгол улс, Сүхбаатар аймаг, Асгат сум, 04-р хороо,

Захирал	Ж.Даваацэрэн	ДУЛААНЫ ХУДГИЙН БАЙГУУЛАЛТ, ОГТЛОЛ, МАТЕРИАЛЫН ТҮҮВЭР /ДХ-14/	Масштаб:		
Инженер	Х.Пүрэвням		Үе шат	Хуудас	Бүх хуудас
Гүйцэтгэсэн	Х.Пүрэвням		ЕГ шифр : ИМИ.05/2017-007	А3	49
Шалгасан	С.Ганбаатар	ТГ шифр :	2017 он		

Энэхүү зургийг зохиогчийн зөвшөөрөлгүй хувилбалыг хориглоно.

ДУЛААНЫ ХУДАГ ДХ-15-ИЙН
БАЙГУУЛАЛТ М1:40

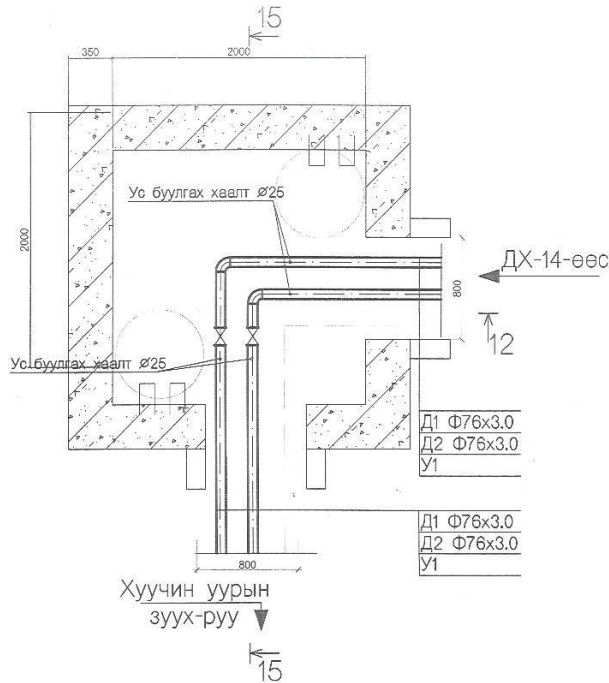

МАТЕРИАЛЫН ТҮҮВЭР

Д/д	Тэмдэглэгээ	Материалын түүвэр	Тоо шир	Нэгж жин	Тайлбар
ДУЛААНЫ ХУДАГ ДХ-15					
1.	СИТАЛ, серия 122.200	Ган бөмбөлгөн хаалт Ø70	2	-	шир
2.	ГОСТ 17375-2001	Отвод 90°70	2	-	шир
3.	BROEN 63.102.025	Ган бөмбөлгөн хаалт Ø25 Ус буулгах хаалт /	4	-	шир

ТАЙЛБАР

Холбох худгийн байгуулалт, огтлолыг байгуулалтын зурагтай хамтатган үз.

ОГТЛОЛ 15-15 М1:40

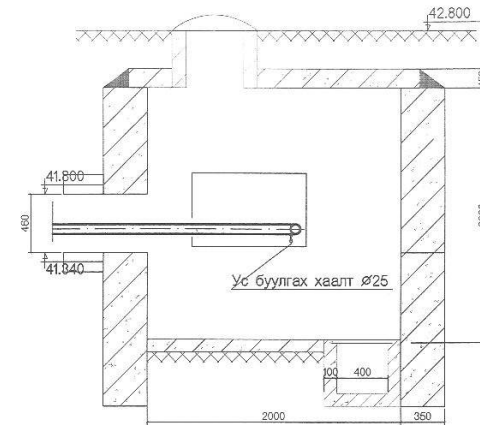

ХУДГИЙН ХУЧИЛТЫН
БАЙГУУЛАЛТ М1:25

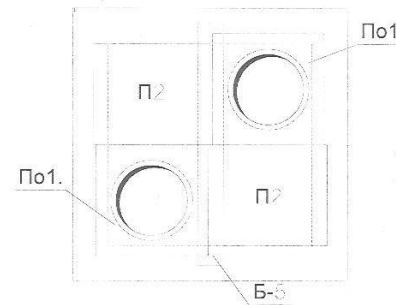

ДХ-15 ХУДГИЙН ХЭМЖЭЭ

Худгийн төрөл	Худгийн хэмжээ			
	Урт /мм/	Өргөн /мм/	Өндөр /мм/	Ханын зузаан
ТК-2 /Цутгамал бетон/	2000	2000	2000	350

ДХ-15 ХУДГИЙН ТҮҮВЭР

Худгийн төрөл	Хучилтын элемент		Материалын орц		
	Марк	Тоо ширхэг	Хана /м3/	Таг /ш/	Ниш /м3/
ТК-2 /Цутгамал бетон/	П-2	2	15.0 м3 бетон	2ш ширмөн таг	0.5 м3 цул бетон
	По1	2			
	Б-5	1			

"Их Мянган Инженерчлэл" ХХК		АСГАТ СУМЫН ГАДНА ДУЛААН ХАНГАМЖИЙН ШУГАМ СҮЛЖЭЭ Монгол улс, Сүхбаатар аймаг, Асгат сум, 04-р хороо,			ГД		
Захирал	Ж.Даваацэрэн	ДУЛААНЫ ХУДГИЙН БАЙГУУЛАЛТ, ОГТЛОЛ, МАТЕРИАЛЫН ТҮҮВЭР /ДХ-15/			Масштаб:		
Инженер	Х.Пүрэвням	Уг зураг			Уг швт	Хуудас	Бүх хуудас
Гүйцэтгэсэн	Х.Пүрэвням	ЕГ шифр : ИМИ.05/2017-007			А3	50	57
Шалгасан	С.Ганбаатар	ТГ шифр :			2017 он		

Энэхүү зургийг зохиогчийн зөвшөөрөлгүй хувилахыг хориглоно.

ДУЛААНЫ ХУДАГ ДХ-16-ИЙН
БАЙГУУЛАЛТ М1:40

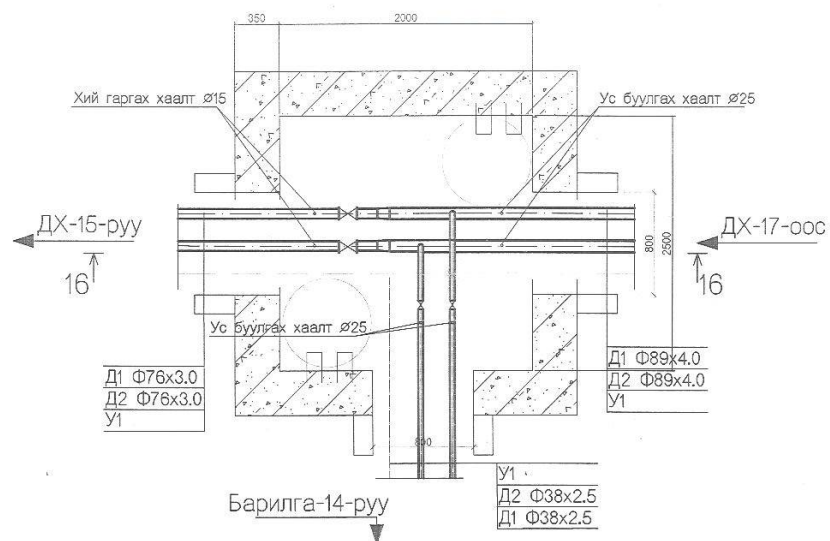

ОГТЛОЛ 16-16 М1:40

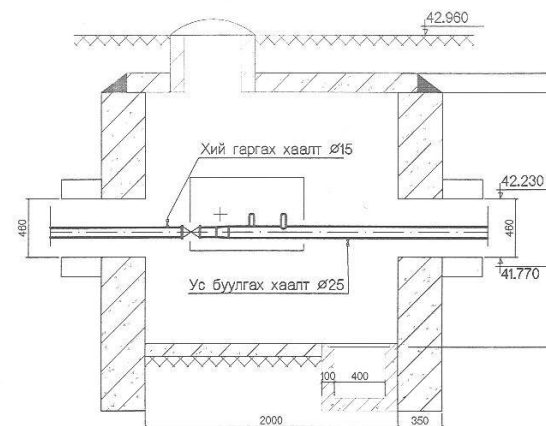

ХУДГИЙН ХУЧИЛТЫН
БАЙГУУЛАЛТ М1:25

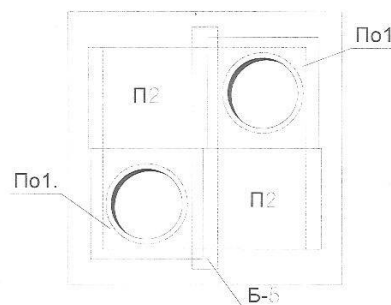

МАТЕРИАЛЫН ТҮҮВЭР

д/д	Тэмдэглэгээ	Материалын түүвэр	Тоо шир	нэгж жин	Тайлбар
ДУЛААНЫ ХУДАГ ДХ-16					
1.	СИТАЛ, серия 122.200	Ган бөмбөлгөн хаалт $\varnothing 32$	2	-	шир
2.	СИТАЛ, серия 122.200	Ган бөмбөлгөн хаалт $\varnothing 70$	2	-	шир
3.	ГОСТ 17375-2001	Отвод 90°32	2	-	шир
4.	BROEN 63.102.025	Ган бөмбөлгөн хаалт $\varnothing 25$ Ус буулгах хаалт /	4	-	шир
5.	BROEN 63.102.025	Ган бөмбөлгөн хаалт $\varnothing 15$ Хий гаргах хаалт /	2	-	шир
6.	ГОСТ 17375-2001	Шилжвэр 70x80	2	-	шир

ДХ-16 ХУДГИЙН ХЭМЖЭЭ

Худгийн төрөл	Худгийн хэмжээ			
	Урт /мм/	Өргөн /мм/	Өндөр /мм/	Ханын зузаан
ТК-2 /Цутгамал бетон/	2000	2000	2000	350

ДХ-16 ХУДГИЙН ТҮҮВЭР

Худгийн төрөл	Хучилтын элемент		Материалын орц		
	Марк	Тоо ширхэг	Хана /м3/	Таг /ш/	Ниш /м3/
ТК-2 /Цутгамал бетон/	П-2	2	15.0 м3 бетон	2ш ширмөн таг	0.5 м3 цул бетон
	По1	2			
	Б-5	1			

ТАЙЛБАР

Холбох худгийн байгуулалт, огтлолыг байгуулалтын зурагтай хамтатган үз.

<p>УС УЛС, ОУЛ, 119 УТГАА, "Их Мянган Инженерчлэл" ХХК Утас: 7711407, 7711408, 7711409 Email: ihm@igk.mn</p>	АСГАТ СУМЫН ГАДНА ДУЛААН ХАНГАМЖИЙН ШУГАМ СҮЛЖЭЭ Монгол улс, Сүхбаатар аймаг, Асгат сум, 04-р хороо,			ГД		
	Захирал	Ж.Даваацэрэн	 ДУЛААНЫ ХУДГИЙН БАЙГУУЛАЛТ, ОГТЛОЛ, МАТЕРИАЛЫН ТҮҮВЭР /ДХ-16/	Масштаб:		
	Инженер	Х.Пүрэвням		Үе шат	Хуудас	Бүх хуудас
	Гүйцэтгэсэн	Х.Пүрэвням	 ЕГ шифр : ИМИ.05/2017-007	А3	51	57
Шалгасан	С.Ганбаатар	ТГ шифр :		2017 он		

Энэхүү зургийг засаглалын өөрчлөлтгүй хувилбалыг харилсана.

ДУЛААНЫ ХУДАГ ДХ-17-ИЙН
БАЙГУУЛАЛТ М1:40

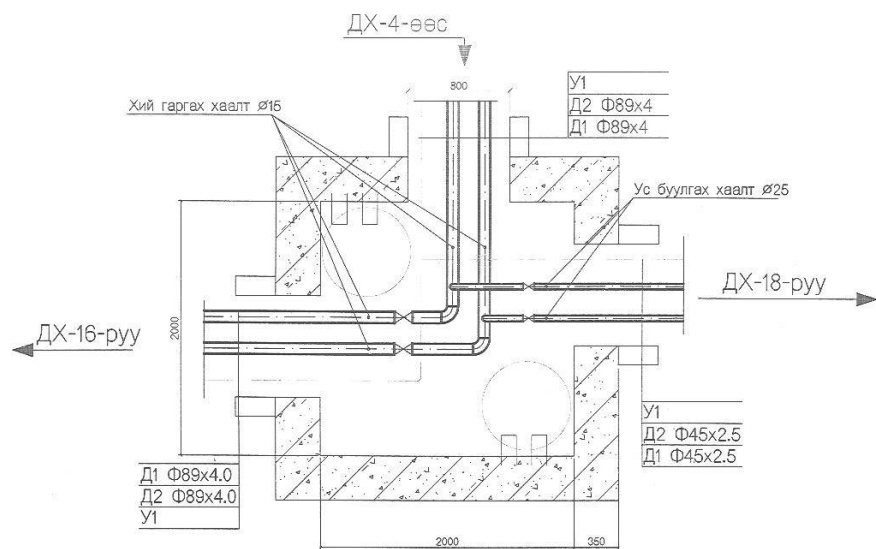

ОГТЛОЛ 17-17 М1:40

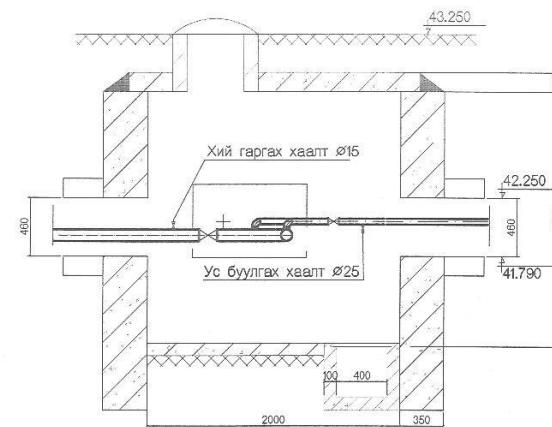

ХУДГИЙН ХУЧИЛТЫН
БАЙГУУЛАЛТ М1:25

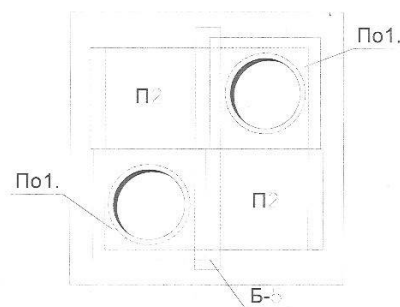

МАТЕРИАЛЫН ТҮҮВЭР

д/д	Тэмдэглэгээ	Материалын түүвэр	тоо шир	нэгж жин	Тайлбар
ДУЛААНЫ ХУДАГ ДХ-17					
1.	СИТАЛ, серия 122.200	Ган бөмбөлгөн хаалт ø40	2	-	шир
2.	СИТАЛ, серия 122.200	Ган бөмбөлгөн хаалт ø80	2	-	шир
3.	ГОСТ 17375-2001	Отвод 90° 40	2	-	шир
4.	ГОСТ 17375-2001	Отвод 90° 80	2	-	шир
5.	BROEN 63.102.025	Ган бөмбөлгөн хаалт ø15 /Хий гаргах хаалт /	4	-	шир
6.	BROEN 63.102.025	Ган бөмбөлгөн хаалт ø25 /Ус буулгах хаалт /	2	-	шир

ДХ-17 ХУДГИЙН ХЭМЖЭЭ

Худгийн төрөл	Худгийн хэмжээ			
	Урт /мм/	Өргөн /мм/	Өндөр /мм/	Ханын зузаан
ТК-2 /Цутгамал бетон/	2000	2000	2000	350

ДХ-17 ХУДГИЙН ТҮҮВЭР

Худгийн төрөл	Хучилтын элемент		Материалын орц		
	Марк	Тоо ширхэг	Хана /м3/	Таг /ш/	Ниш /м3/
ТК-2 /Цутгамал бетон/	П-2	2	15.0 м3 бетон	2ш ширмөн таг	0.5 м3 цул бетон
	По1	2			
	Б-5	1			

ТАЙЛБАР

Холбох худгийн байгуулалт, огтлолыг байгуулалтын зурагтай хамтатган үз.

"Их Мянган Инженерчлал" ХХК		АСГАТ СУМЫН ГАДНА ДУЛААН ХАНГАМЖИЙН ШУГАМ СҮЛЖЭЭ Монгол улс, Сүхбаатар аймаг, Асгат сум, 04-р хороо,			ГД	
Захирал	Ж.Даваацэрэн	ДУЛААНЫ ХУДГИЙН БАЙГУУЛАЛТ, ОГТЛОЛ, МАТЕРИАЛЫН ТҮҮВЭР /ДХ-17/			Масштаб:	
Инженер	Х.Пурвням				Үе шат	Хуудас
Гүйцэтгэсэн	Х.Пурвням	ЕГ шифр : ИМИ.05/2017-007			А3	52
Шалгасан	С.Ганбаатар	ТГ шифр :			2017 он	

Энэхүү зургийг зохиогчийн өвшөөрөлгүй хувилбалыг хориглоно.

ДУЛААНЫ ХУДАГ ДХ-18-ИЙН
БАЙГУУЛАЛТ М1:40

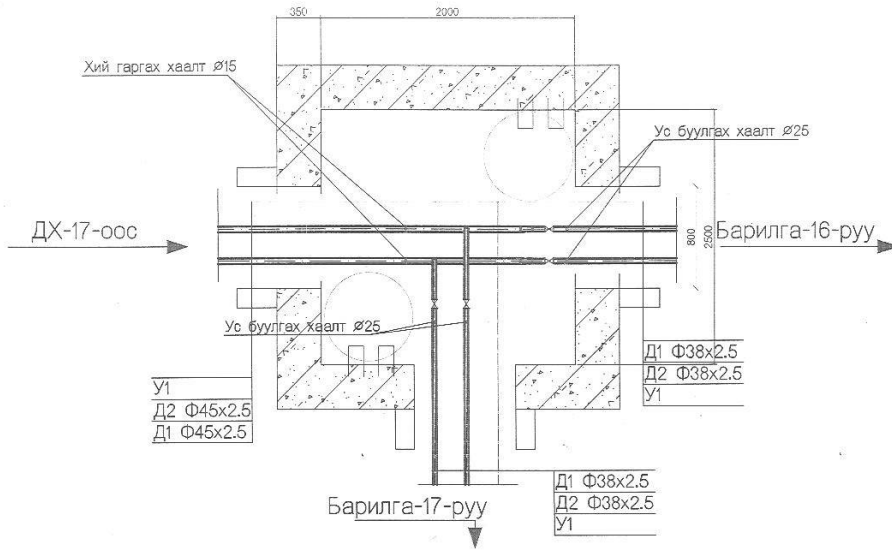

МАТЕРИАЛЫН ТҮҮВЭР

д/д	Тэмдэглэгээ	Материалын түүвэр	Тоо шир	Нэгж жин	Тайлбар
ДУЛААНЫ ХУДАГ ДХ-18					
1.	СИТАЛ, серия 122.200	Ган бөмбөлгөн хаалт ø32	4	-	шир
2.	ГОСТ 17375-2001	Отвод 90°32	2	-	шир
3.	BROEN 63.102.025	Ган бөмбөлгөн хаалт ø25 Ус буулгах хаалт /	4	-	шир
4.	BROEN 63.102.025	Ган бөмбөлгөн хаалт ø15 Хий гаргах хаалт /	2	-	шир
5.	ГОСТ 17375-2001	Шилжвэр 40x32	2	-	шир

ТАЙЛБАР

Холбох худгийн байгуулалт, огтлолыг байгуулалтын зурагтай хамтатган үз.

ОГТЛОЛ 18-18 М1:40

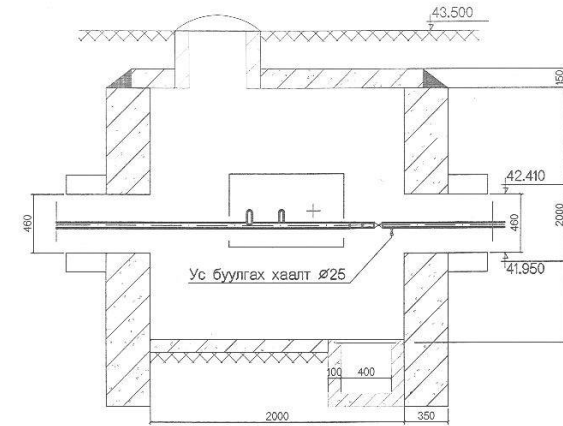

ХУДГИЙН ХУЧИЛТЫН
БАЙГУУЛАЛТ М1:25

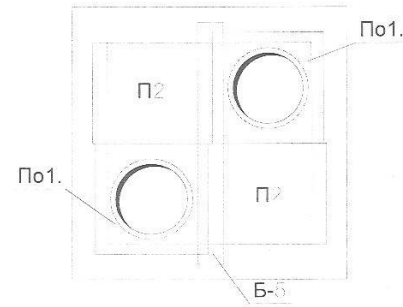

ДХ-18 ХУДГИЙН ХЭМЖЭЭ

Худгийн төрөл	Худгийн хэмжээ			
	Урт /мм/	Өргөн /мм/	Өндөр /мм/	Ханын зузаан
ТК-2 /Цутгамал бетон/	2000	2000	2000	350

ДХ-18 ХУДГИЙН ТҮҮВЭР

Худгийн төрөл	Хучилтын элемент		Материалын орц		
	Марк	Тоо ширхэг	Хана /м3/	Таг /ш/ ширмөн таг	Ниш /м3/ цул бетон
ТК-2 /Цутгамал бетон/	П-2	2	15.0 м3 бетон	2ш ширмөн таг	0.5 м3 цул бетон
	По1	2			
	Б-5	1			

"Их Мянган Инженерчлэл" ХХК		АСГАТ СУМЫН ГАДНА ДУЛААН ХАНГАМЖИЙН ШУГАМ СҮЛЖЭЭ Монгол улс, Сүхбаатар аймаг, Асгат сум, 04-р хороо,			ГД	
Захирал	Ж.Даваацэрэн	ДУЛААНЫ ХУДГИЙН БАЙГУУЛАЛТ, ОГТЛОЛ, МАТЕРИАЛЫН ТҮҮВЭР /ДХ-18/			Масштаб:	
Инженер	Х.Пүрэвням				Үе швт	Хуудас Бүх хуудас
Гүйцэтгэсэн	Х.Пүрэвням	ЕГ шифр : ИМИ.05/2017-007			A3	53 57
Шалгасан	С.Ганбаатар	ТГ шифр :			2017 он	

Энэхүү зургийг зохиогчийн зөвшөөрөлгүй хувилбалг хориглоно.

ДУЛААНЫ ХУДАГ ЮХ-1-ИЙН
БАЙГУУЛАЛТ М1:40

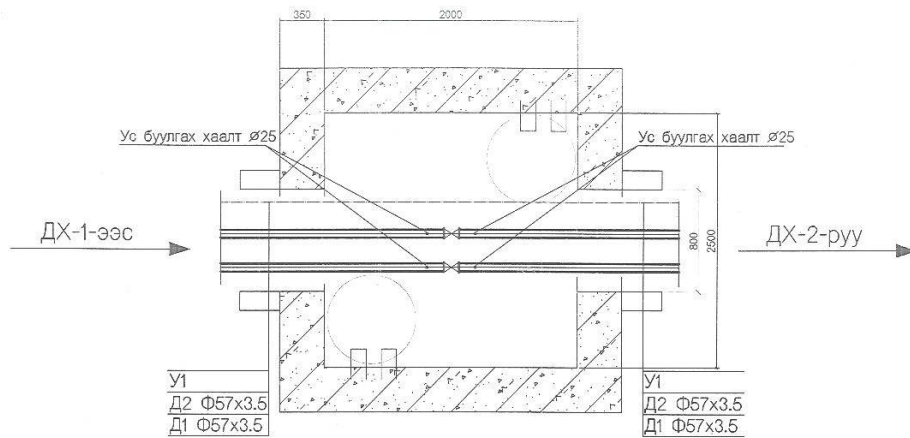

ОГТЛОЛ 19-19 М1:40

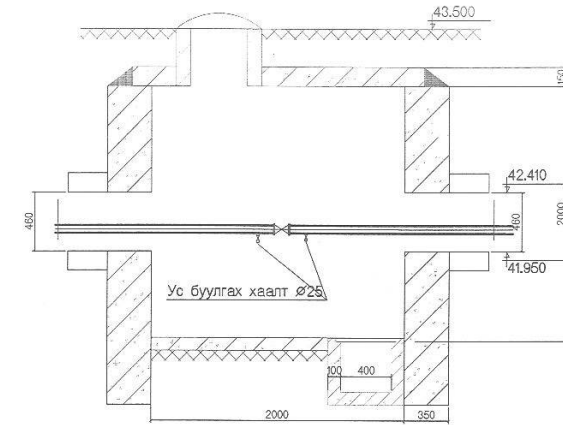

ХУДГИЙН ХУЧИЛТЫН
БАЙГУУЛАЛТ М1:25

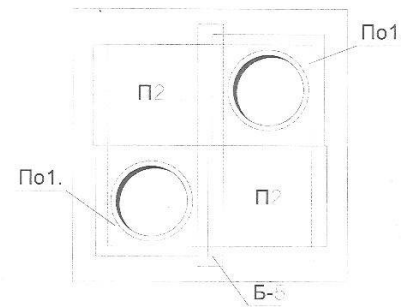

МАТЕРИАЛЫН ТҮҮВЭР

д/д	Тэмдэглэгээ	Материалын түүвэр	тоо шир	нэгж жин	Тайлбар
ДУЛААНЫ ХУДАГ ЮХ-1					
1.	СИТАЛ, серия 122.200	Ган бөмбөлгөн хаалт ø50	2	-	шир
2.	ВРОЕН 63.102.025	Ган бөмбөлгөн хаалт ø25 Ус буулгах хаалт /	4	-	шир

ЮХ-1 ХУДГИЙН ХЭМЖЭЭ

Худгийн төрөл	Худгийн хэмжээ			
	Урт /мм/	Өргөн /мм/	Өндөр /мм/	Ханын зузаан
ТК-2 /Цутгамал бетон/	2000	2000	2000	350

ЮХ-1 ХУДГИЙН ТҮҮВЭР

Худгийн төрөл	Хучилтын элемент		Материалын орц		
	Марк	Тоо ширхэг	Хана /м3/	Таг /ш/	Ниш /м3/
ТК-2 /Цутгамал бетон/	П-2	2	15.0 м3 бетон	2ш ширмэн таг	0.5 м3 цул бетон
	По1	2			
	Б-5	1			

ТАЙЛБАР

Холбох худгийн байгуулалт, огтлолыг байгуулалтын зурагтай хамтатган үз.

"Их Мянган Инженерчлал" ХХК		АСГАТ СУМЫН ГАДНА ДУЛААН ХАНГАМЖИЙН ШУГАМ СҮЛЖЭЭ Монгол улс, Сүхбаатар аймаг, Дэгат сум, 04-р хороо,			ГД	
Захирал	Ж.Даваажаран	ДУЛААНЫ ХУДГИЙН БАЙГУУЛАЛТ, ОГТЛОЛ, МАТЕРИАЛЫН ТҮҮВЭР /ЮХ-1/		Масштаб:		
Инженер	Х.Пүрэвням			Үе шат	Хуудас	Бүх хуудас
Гүйцэтгэсэн	Х.Пүрэвням	ЕГ шифр : ИМИ.05/2017-007		А3	54	57
Шалгасан	С.Ганбаатар	ТГ шифр :		2017 он		

Энэхүү зургийг зохиогчийн зөвшөөрөлгүй хувилахыг хориглоно.

КОМПЕНСАТОР-1,11-ИЙН БАЙГУУЛАЛТ М1:40

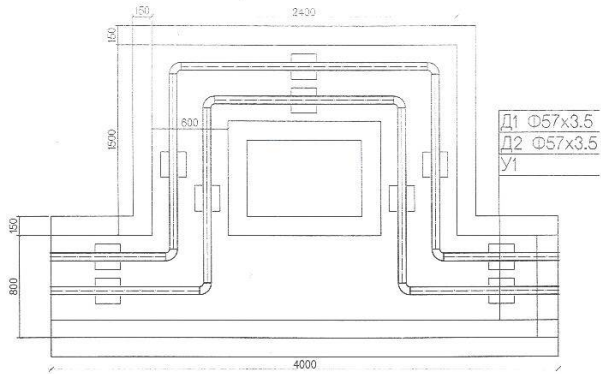

КОМПЕНСАТОР-7,12-ИЙН БАЙГУУЛАЛТ М1:40

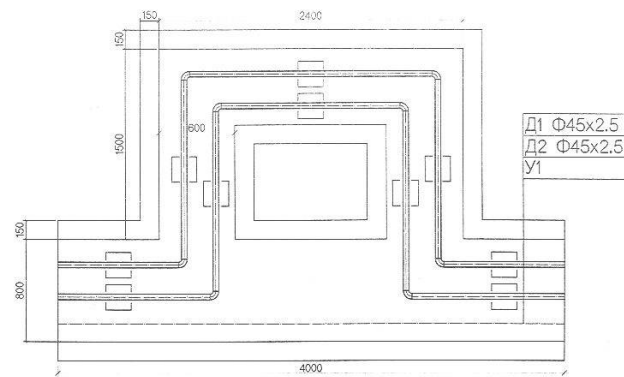

К-2, К-3, К-4, К-5, К-6, К-8, К-9, К-10
КОМПЕНСАТОРЫН НИШНИЙ ТҮҮВЭР

Нишний төрөл	Хучилтын элемент		Материалын орц	
	Марк	Тоо ширхэг	Хана /м3/	Хучилт /м3/
Нк-8м-У /Цутгамал бетон/	ГСХ-9	4	1.04 м3 бетон	0.96 м3 бетон
	ГСХ-7	7		
	БС-2	4		

К-1, К-7, К-11 КОМПЕНСАТОРЫН НИШНИЙ ТҮҮВЭР

Нишний төрөл	Хучилтын элемент		Материалын орц	
	Марк	Тоо ширхэг	Хана /м3/	Хучилт /м3/
Нк-7м-У /Цутгамал бетон/	ГСХ-5	8	1.04 м3 бетон	0.88 м3 бетон
	ГСХ-7	8		
	БС-1	7		

КОМПЕНСАТОР-2,3,4-ИЙН БАЙГУУЛАЛТ М1:40

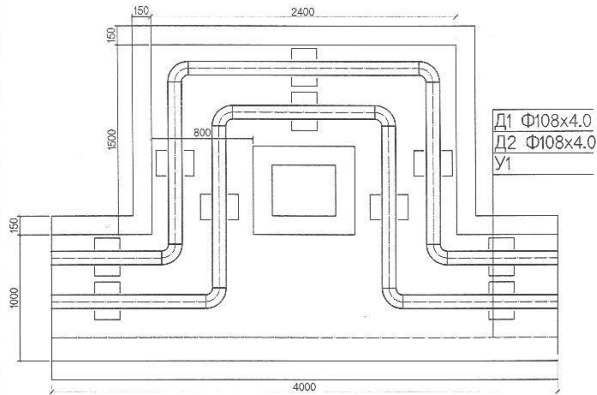

КОМПЕНСАТОР-9,10-ИЙН БАЙГУУЛАЛТ М1:40

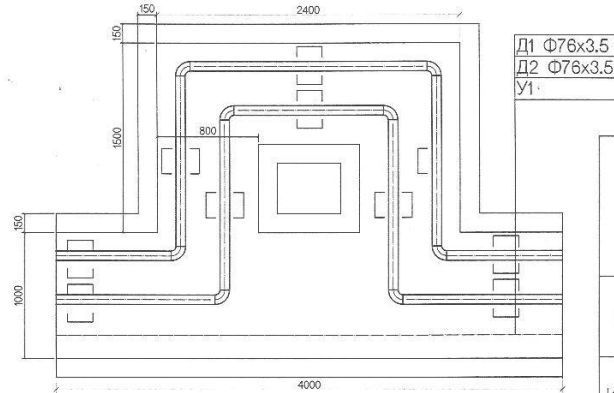

"П" ХЭЛБЭРИЙН КОМПЕНСАТОРЫН ҮЗҮҮЛЭЛТ

Дугаар	Компенсаторын байрлал	Урьдчилсан таталт хийсэн үеийн компенсаторын компенсацилах чадвар /мм/	Урьдчилсан таталт /мм/	Үл хөдлөх тулгууруудын хоорондын зай /м/
К-1,11	Өгөх хоолой	94.72	47.36	60
	Буцах хоолой	79.72	39.86	60
К-2,3,4	Өгөх хоолой	126.30	63.15	80
	Буцах хоолой	106.30	53.15	80
К-5,6,8	Өгөх хоолой	116.82	58.41	73.4
	Буцах хоолой	98.32	49.16	73.4
К-7,12	Өгөх хоолой	53.67	26.83	34
	Буцах хоолой	45.17	22.58	34
К-9,10	Өгөх хоолой	75.78	37.89	48
	Буцах хоолой	63.78	31.89	48

КОМПЕНСАТОР-5,6,8-ИЙН БАЙГУУЛАЛТ М1:40

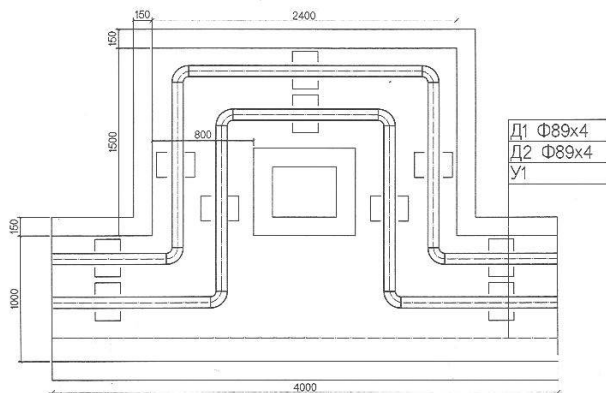

ТАЙЛБАР

Компенсаторын байгуулалтыг байгуулалтын зурагтай хамтатган үз.



Утас: 051-219-1000, 7700-1000
Факс: 051-219-1000, 7700-1000
Email: im@imkh.com

АСГАТ СУМЫН ГАДНА ДУЛААН ХАНГАМЖИЙН ШУГАМ СҮЛЖЭЭ
Монгол улс, Сүхбаатар аймаг, Асгат сум, 04-р хороо,

Захирал	Ж.Даваацэрэн	 	КОМПЕНСАТОР /К-1,11/
Инженер	Х.Пуревням		
Гүйцэтгэсэн	Х.Пуревням		
Шалгасан	С.Ганбаатар		

ЕГ шифр : ИМИ.05/2017-007	ТГ шифр :
---------------------------	-----------

ГД		
Масштаб:		
Үе шат	Хуудас	Бүх хуудас
А3	55	57
2017 он		

Энэхүү зургийг зохиогчийн зөвшөөрөлгүй хувилгахыг хориглоно.

ЭРГЭЛТИЙН ӨНЦӨГ
ЭӨ-1,2,3,4,23,24-ИЙН
БАЙГУУЛАЛТ М1:40

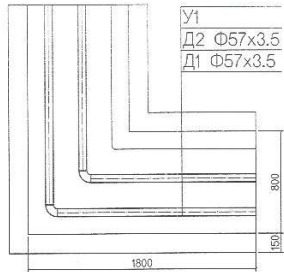

ЭРГЭЛТИЙН ӨНЦӨГ
ЭӨ-5,22-ИЙН
БАЙГУУЛАЛТ М1:40

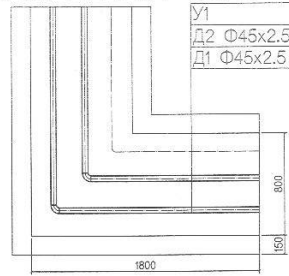

ЭРГЭЛТИЙН ӨНЦӨГ
ЭӨ-6-ИЙН
БАЙГУУЛАЛТ М1:40

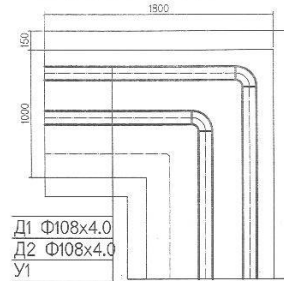

ЭРГЭЛТИЙН ӨНЦӨГ
ЭӨ-7,13,16,17,18,27-ИЙН
БАЙГУУЛАЛТ М1:40

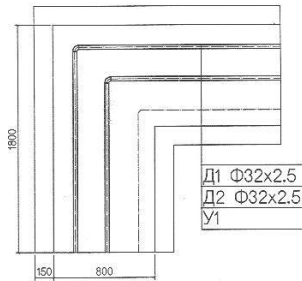

ЭРГЭЛТИЙН ӨНЦӨГ
ЭӨ-8,9-ИЙН
БАЙГУУЛАЛТ М1:40

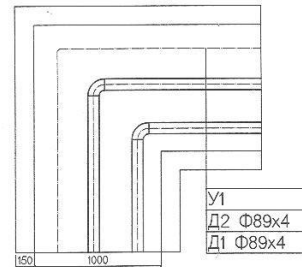

ЭРГЭЛТИЙН ӨНЦӨГ
ЭӨ-14,15,19,20,25,26,28,29,30,31,32,33,34-ИЙН
БАЙГУУЛАЛТ М1:40

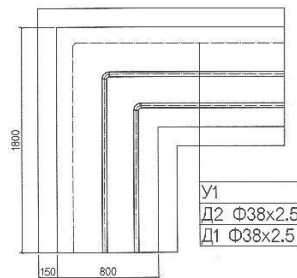

ЭРГЭЛТИЙН ӨНЦӨГ
ЭӨ-10,11,12,21-ИЙН
БАЙГУУЛАЛТ М1:40

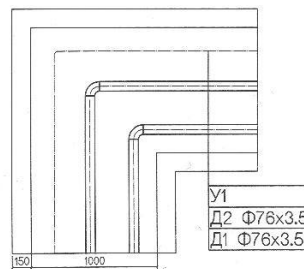

ЭРГЭЛТИЙН ӨНЦГИЙН ТҮҮВЭР

Худгийн төрөл	Хучилтын элемент		Материалын орц	
	Марк	Тоо ширхэг	Хана /м3/	Ниш /м3/
УП-7 /Цутгамал бетон/	ГСХ-7	6	0.386 м3 бетон	0.364 м3 цул бетон
	БС-2	1		

ЭРГЭЛТИЙН ӨНЦГИЙН ТҮҮВЭР

Худгийн төрөл	Хучилтын элемент		Материалын орц	
	Марк	Тоо ширхэг	Хана /м3/	Ниш /м3/
УП-8 /Цутгамал бетон/	ГСХ-9	3	0.360 м3 бетон	0.380 м3 цул бетон
	БС-3	1		

МАТЕРИАЛЫН ТҮҮВЭР

Д/д	Тэмдэглэгээ	Материалын түүвэр	тоо шир	нэгж жин	Тайлбар
ЭРГЭЛТИЙН ӨНЦӨГ ЭӨ-1,2,3					
1.	ГОСТ 17375-2001	Отвод 90°100	2	-	шир
2.	ГОСТ 17375-2001	Отвод 90°80	4	-	шир
3.	ГОСТ 17375-2001	Отвод 90°70	8	-	шир
4.	ГОСТ 17375-2001	Отвод 90°50	12	-	шир
5.	ГОСТ 17375-2001	Отвод 90°40	4	-	шир
6.	ГОСТ 17375-2001	Отвод 90°32	26	-	шир
7.	ГОСТ 17375-2001	Отвод 90°25	12	-	шир

ТАЙЛБАР

Эргэлтийн өнцгийн байгуулалтыг
байгуулалтын зурагтай хамтатган үз.

	АСГАТ СУМЫН ГАДНА ДУЛААН ХАНГАМЖИЙН ШУГАМ СҮЛЖЭЭ Монгол улс, Сүхбаатар аймаг, Асгат сум, 04-р хороо,			ГД	
	Захирал	Ж.Даваацэрэн	ЭРГЭЛТИЙН ӨНЦГИЙН БАЙГУУЛАЛТ	Масштаб:	
	Инженер	Х.Пурвням		Үе шат	Хуудас
	Гүйцэтгэсэн	Х.Пурвням	ЕГ шифр : ИМИ.05/2017-007	А3	56
Шалгасан	С.Ганбаатар	ТГ шифр :	2017 он		

ҮЛ ХӨДЛӨХ ТУЛГУУРЫН ОГТЛОЛ

M1:10

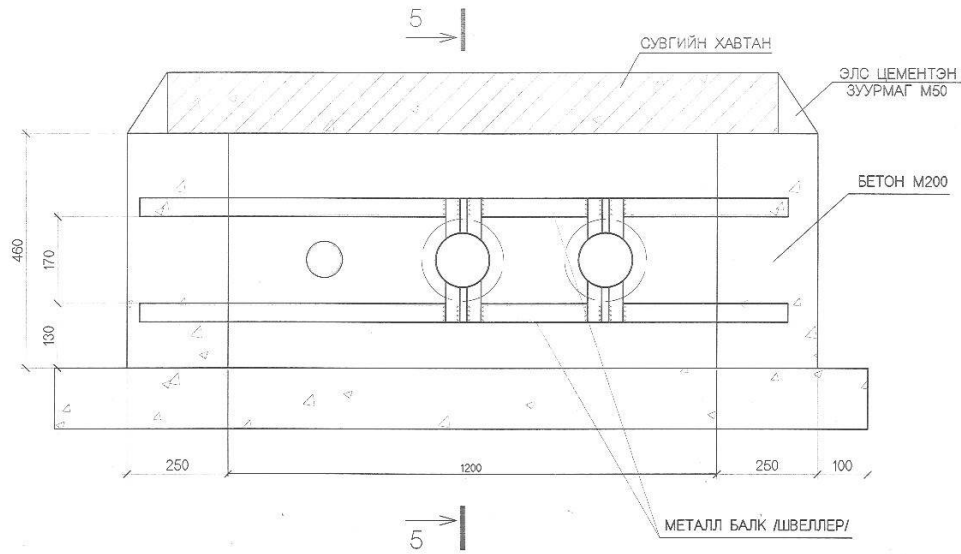

ОГТЛОЛ 5-5

M1:10

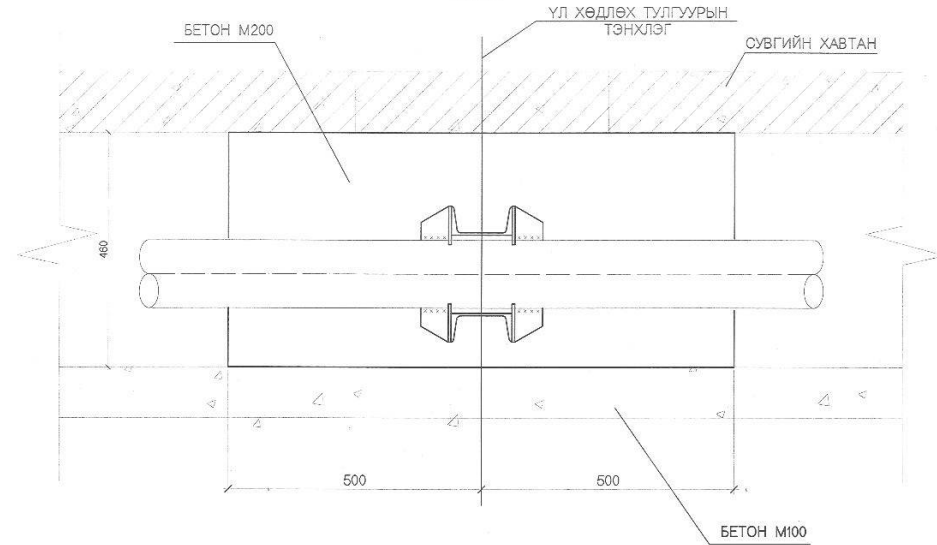





МАТЕРИАЛЫН ТҮҮВӨР

ХООЛОЙН		МЕТАЛЛ БАЛК			БЕТОН БЭЛТГЭЛ		БЕТОН ХАНА	
ДИАМЕТР, Ф ММ	ТОО ХЭМЖЭЭ ШИР	№	УРТ ММ	НИЙТ ЖИН КГ	МАРК	ТОО ХЭМЖЭЭ М3	МАРК	ТОО ХЭМЖЭЭ М3
1 ШИРХЭГ ҮЛ ХӨДЛӨХ ТУЛГУУРТ ОРОХ								
Ф133x4.0	2	12	2x1150	24.0	M100	0.17	M200	0.19
Ф108x4.0	10	12	2x1150	24.0	M100	0.17	M200	0.19
Ф89x4.0..32x2.5	72	10	2x950	16.5	M100	0.144	M200	0.19

ТАЙЛБАР

1. Үл хөдлөх тулгуурын хийцийн элемент сууж байгаа 1000 мм урттай хэсгийн ханыг М,200 маркийн бетоноор цутгана
2. Үл хөдлөх тулгуурын хийцийн элементүүдийг угсрахаас өмнө зэврэлтээс хамгаалах түрхлэг хийнэ.
3. Сувгийн ханыг h=460мм үед 200мм зузаантайгаар цутгана.

<p>"Их Мянган Инженерчлал" ХХК</p>  <p>УБ, Уул, СБД, 8-р хороо, "Pho Oht" Солбоо №467 Төв, Утас: 7719888 E-mail: ikhmyangan@rambler.com</p>	<p>АСГАТ СУМЫН ГАДНА ДУЛААН ХАНГАМЖИЙН ШУГАМ СҮЛЖЭЭ Монгол улс, Сүхбаатар аймаг, Асгат сум, 04-р хороо,</p>			ГД			
	Захирал	Ж.Даваацэрэн	  	Үл хөдлөх тулгуур			
	Инженер	Х.Пурэвням		Масштаб:	Үе шат	Хуудас	Бүх хуудас
	Гүйцэтгэсэн	Х.Пурэвням		ЕГ шифр : ИМИ.05/2017-007	А3	57	57
Шалгасан	С.Ганбаатар	ТГ шифр :		2017 он			

Энэхүү зургийг зохиогчийн зөвшөөрөлгүй худалдахыг хориглоно.