

"ТИ ЭЛ ПРОЖЕКТ" ХХК

/000153520, Сүхбаатар дүүрэг 1-р хороо, Нарны зам-62,
Юнун бундунг, В блок, 9-р багхарм, 905 моом утас:9994336/

ET шүфр: DL-07/22
TL шүфр: TL-17/22

Хэншүү аумаг, дархан сүм, барсуул гурхан

"МОНГОЛРОСЦВЕТМЕТ" ТӨҮГ, "БОР-ӨНДӨР" УБҮ, БАРГИЛТ ЦЕХ
ЗАСВАР ҮЙЛЧИЛГЭЭНИЙ СЕНДВИЧЭН БАРИЛГА

(ажлын зурас)
ЦАХИЛГААН-ХТ/ДТ



Захурагч: /М.Баярм/

Инженер: /Д.Бадмаарас/

Улаанбаатар хот
2022 он

Хүндэтгэсэн	Хүндэтгэгч	Хүндэтгэгчийн үйлчилгээний байр
1	ХТ-1	Эргүүлэн жасгаалм, дүрдүүлбч, үндсэн үзүүлэлт
2	Тайлбар	
3	ХТ-3	Материалын мэдээлэл
4	ХТ-4	ТС-1 камерын дүрдүүлбч
5	ХТ-5	АХ-1 камерын дүрдүүлбч
6	ХТ-6	Эрэнхүү оронгийн камерын систем ба гадна газард үзүүлэлт
7	ХТ-7	Помещениа мэдээлэл систем
8	ХТ-8	1-р давхаргын хүчин шөхөөрөмжийн дүрдүүлэлт
9	ХТ-9	2-р давхаргын хүчин шөхөөрөмжийн дүрдүүлэлт
10	ХТ-10	Аяга хамгааламт, газардүүлэлт
11	ХТ-11	Аяга хамгааламт, газардүүлэлт, шөхөөрөмжийн хэсэг
12	ХТ-12	Үсэрлэмийн дүрдүүлбч
13	ДТ-1	1-р давхаргын эргүүлэн жасгаалм, үзүүлэлт
14	ДТ-2	2-р давхаргын эргүүлэн жасгаалм, үзүүлэлт
Тайлбар	Нэр	

Үндсэн үз дүрэн ажлын эргүүлэн жасгаалм

Тэмдэглэгээ	Нэр	Тайлбар
БД 43-102-07	Орон сууц, олон нутгийн барилгын цахилгаан шонг мөхөөрөмж төлөвлөх ба үсрэх	
БД 43-103-08	Барилга барууламжийн аяга хамгааламтын эргүүлэн жасгаалм	
БД 43-101-03	Цахилгаан барууламжийн дүрэм	
МНС 3757-16:2007	Цахилгаан шонг мөхөөрөмж, гүйдэл дамжуулагчийн таних мэдээ	
МНС 3757-15:2005	Дотор цахилгаан эргүүлэн жасгаалм, ажлын эргэлт	
БД 43-107-19	Барилга барууламжийн цахилгаан шонг мөхөөрөмжийн төлөвлөгөөний үзүүлэлт	

Иш мэдээлэл болон харгалзсан бусад баримтын жасгаалм

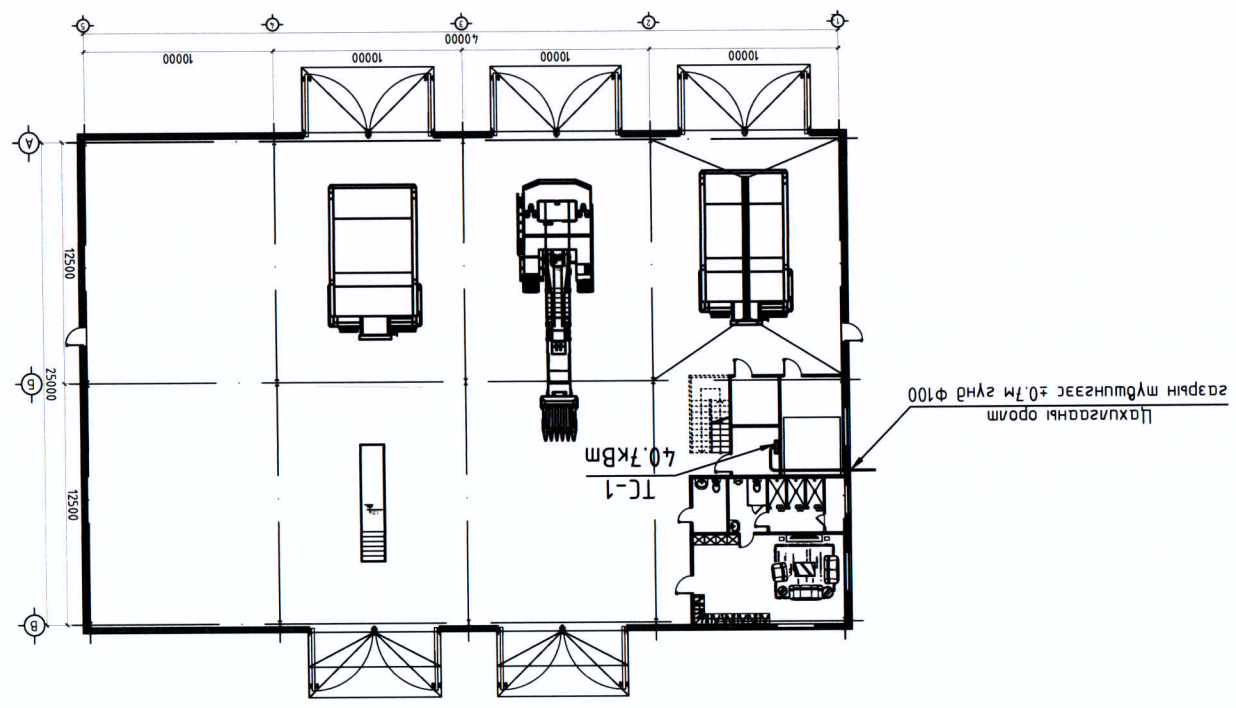

БАРИЛГЫН БҮДҮҮВЧ М1:400

ҮНДЭН ҮЗҮҮЛЭЛТ

№	Хэмжих нэгж	Үзүүлэлтийн нэр
1	В	Цэвэр хувиар
2	кВм	Цуглуулсан чадла
3	кВм	Тооцон чадла
4	А	Тооцон гүйдэл
5	%	Хүндийн максимум алдаа
Ором		380

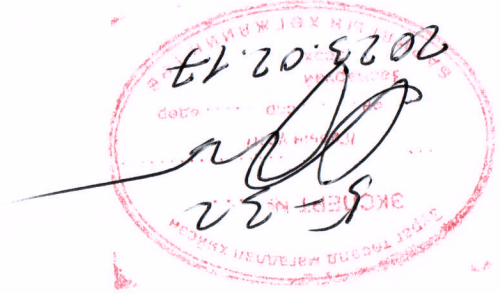

“ТИ ЭВ ПРОЕКТ” ХХК

Инженер: *[Signature]* Д.Бадмаарал
 Түцэмсгэл: *[Signature]* Б.Энхсайхан
 Шаарсан: *[Signature]* Д.Бадмаарал

Эргүүлэн жасгаалм, дүрдүүлбч, үндсэн үзүүлэлт

“МОНГОЛРОСЦВЕТМЕТ” ТӨҮГ, “БОР-ӨНДӨР” ЯБУ, БАРГИЛТ ЦЕХИЙН ЗАСВАР ҮЙЧИЛГЭЭНИЙ СЕНДВИЧЭН БАРИЛА

Масштаб: М1
 ТЛ-17/22
 ТЛ Шуфр:
 Эргүүлэн жасгаалм, дүрдүүлбч: ХТ-1
 Огноо: 2023

МАТЕРИАЛЫН ТҮҮБЭР

№	Нэр	Мяг	Хэж. Нэгж.	Тоо ширхэг	Тайлбар
1	Хүннүл самбар ээс шунтай, моолууртай самбар мөхөөрөмжүүд Оромнод: а. 3 фазын автомаш маслугур BA88-32 3P/100A -1w хамт. IP-31 б. 3 фазын эктрон моолуур In=100A в. Гал хамгаалагч ПБЦ-22X58/63A г. Цэнэг шавхагч ОПЦ1-С 4P д. 1 фазын автомаш маслугур BA47-296 1P/16A,B -4w Шугамнд: д. 1 фазын автомаш маслугур BA47-296 1P/16A,B -4w е. 2 фазын дуфферицуаль автомаш AD-12 2P, 25A/30MA AD-12 2P, 25A/30MA ж. 3 фазын автомаш маслугур BA47-100 3P/32A,D -8w з. 3 фазын автомаш маслугур BA47-100 3P/25A,D -1w Хүннүл самбар	ком	1	TC-1	
2	Оромнод: а. 3 фазын автомаш маслугур BA47-100 3P/32A,C -1w б. 4 мулм автомаш BA47-29 4P/32A,C -1w в. Цэнэг шавхагч ОПЦ1-С 4P -1w г. 2 фазын дуфферицуаль автомаш ABAT-32 2P, 25A/30MA Шугамнд: з. 1 фазын автомаш маслугур BA47-29 1P/25A,B -2w д. 2 фазын дуфферицуаль автомаш ABAT-32 2P, 25A/30MA -10w	ком	1	AX-1	
3	Тээвэрд моноглох гс чуулгээс хамгаалагдсан нягтмал дүрхлэмтэй 2D флюоресценш чүдэнштэй компакт зэрэмтүүлэгч NWLED 3501 ш	ш	12		
4	Хананд моноглох гс чуулгээс хамгаалагдсан нягтмал дүрхлэмтэй 2D флюоресценш чүдэнштэй компакт зэрэмтүүлэгч NWLED 102 ш	ш	22		
5	Тээвэрд моноглох нягтмал дүрхлэмтэй 2D флюоресценш чүдэнштэй компакт зэрэмтүүлэгч NMY36LED ш	ш	3		
6	Тээвэрд моноглох гс чуулгээс хамгаалагдсан нягтмал дүрхлэмтэй 2D флюоресценш чүдэнштэй компакт зэрэмтүүлэгч NLX-150/ ш	ш	5		
7	Хананд моноглох гс чуулгээс хамгаалагдсан нягтмал дүрхлэмтэй 2D флюоресценш чүдэнштэй компакт зэрэмтүүлэгч ш	ш	4		
8	Хананд дайд моноглох нэг дарамттай гунраалаг. 10A, 220B ш	ш	3		
9	Хананд дайд моноглох нэг дарамттай хамгаалагдсан гунраалаг. 10A, 220B ш	ш	15		
10	Хананд дайд моноглох хоёр дарамттай гунраалаг. 10A, 220B ш	ш	24		
11	Хананд дайд моноглох гээрдүүлэгч нягтмал хоёр мулм хоёрлоос розетка. 10A, 220B ш	ш	2		
12	Хананд дайд моноглох гээрдүүлэгч нягтмал хоёр мулм хамгаалагдсан хоёр мулм розетка. 220B ш	ш	7		
13	Шананд дайд моноглох гээрдүүлэгч нягтмал хоёр мулм хоёрлоос розетка. 10A, 220B ш	ш	2000		
14	Олон ширхэгтэй ээс гүдэнштэй дүрдэж поулднух/поулднуу нягтмал гунраалагч гунраалагч гунраалагч гунраалагч гунраалагч НМБ-400A ш	ш	500		
15	Мөн гунраалагч гунраалагч гунраалагч гунраалагч гунраалагч НМБ-400A ш	ш	400		
16	Ээс дамжуулагчтай поулднух/поулднуу нягтмал гунраалагч гунраалагч гунраалагч гунраалагч гунраалагч гунраалагч гунраалагч BBT-660B ш	ш	70		
17	Ээс дамжуулагчтай поулднух/поулднуу нягтмал гунраалагч гунраалагч гунраалагч гунраалагч гунраалагч гунраалагч гунраалагч BBT-660B ш	ш	7		
18	Уян нягтмал хонолой Ф20мм L=100м ш	ш			

19	Мөн хонолой Ф25мм L=50м	ш	3		
20	Компактор 380В, КМИ-10910	ш	1		
21	Цахилгаан дулааны реле 220В	ш	1		
22	Цахилгаан дөөрөнхүү ган шөмөр Ф12мм	ш	380		
23	Цахилгаан тугаан ган шөмөр 40x4мм	ш	200		
24	Цахилгаан тугаан ган шөмөр 25x4мм	ш	40		
25	Цахилгаан тугаан шөмөр 50x50x5мм, L=3000мм	ш	18		
26	Кабелүүн мабуур машаг /ган шөмөр/ 80x200x3000мм	ш	53		
27	Кабелүүн мабуур дуган /ган шөмөр/ 80x200мм	ш	3		
28	Кабелүүн мабуур дуган 80x200мм /омбод/	ш	3		
29	Ачаалам маслагч BH-32/4P-32A	ш	5		

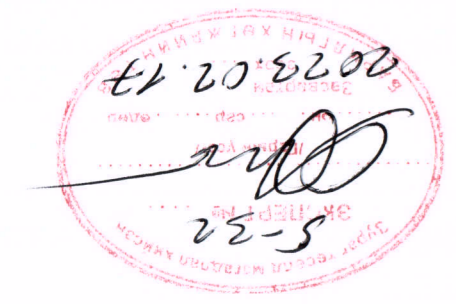

“МОНГОЛРОСЦУБЕТМЕТ” ТӨҮГ, “БОР-ӨНДӨР” УБҮ, БАРИЛТ ЦЕХИЙН ЭАСВАР
 ҮЙЧИЛГЭЭНИЙ СЕНДИЧЭН БАРИЛГА
 Материалын шүүвэр

Инженер: [Signature] Үйлдвэр: [Signature] Шалгарсан: [Signature]

ЭТ Шуфр: TL-17/22
 Масштаб: М1:0
 Огноо: 2023

ЭГРЭГҮЙН ДУГААР ХУДАС: XT-3
 14

“ТИ ЭЛ ПРОЖЕКТ” ХХК

A B C D E F

1 2 3 4 5 6 7 8

ЕРӨНХИЙ ОРЛОЛТЫН САМБАРЫГ ДОТОР БА ГАДНА ГАЗАРДУУЛГЫН ХҮРЭЭНД ХОЛБОХ

Цэнэг шалгах ашиглан хэм хүчдэвгээс хамгаалах бүлүүд

Цэнэг шалгахч (Surge Protector SP5)

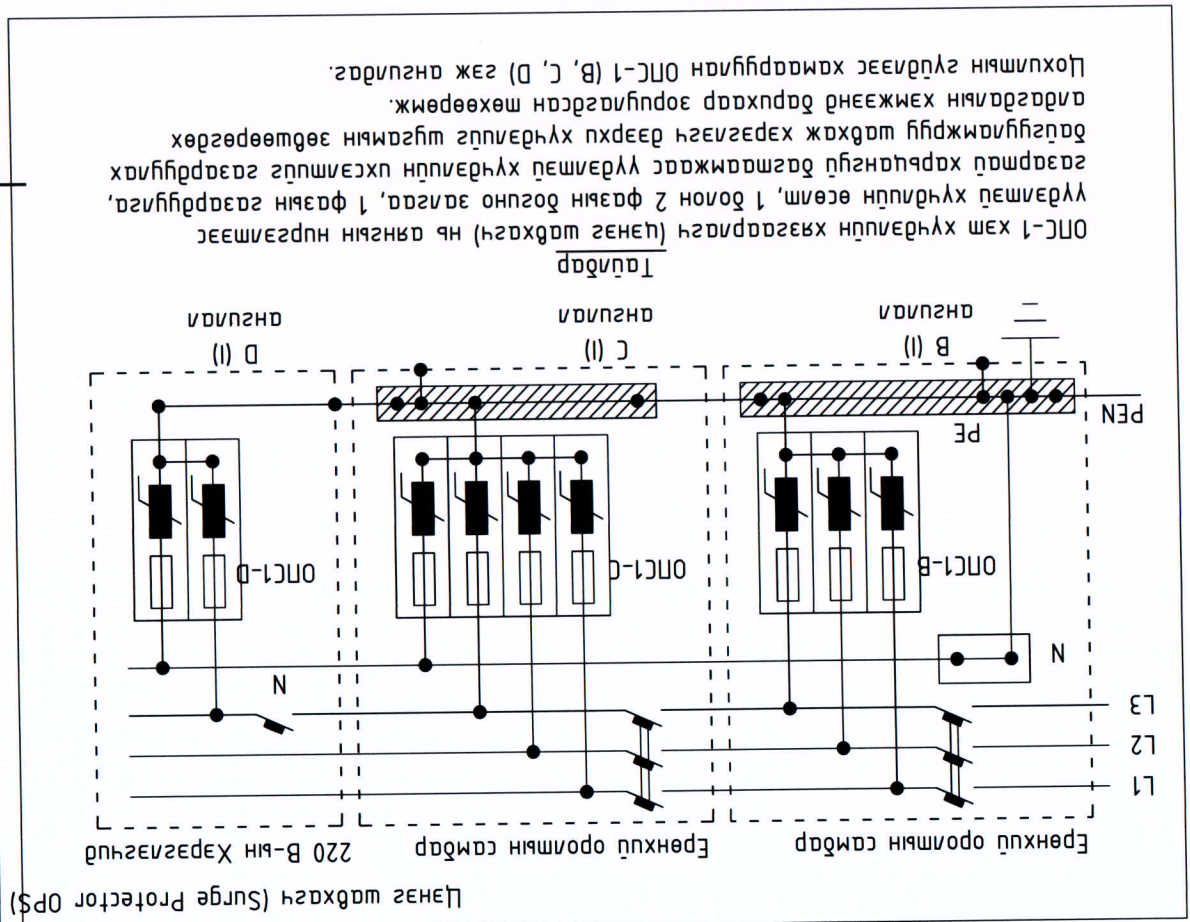

ОПС-1 хэм хүчдэвгээс хамгааралт (Цэнэг шалгахч) нь ангийн хүчдэвгээс ОПС-1 хэм хүчдэвгээс хамгааралт ОПС-1 (В, С, D) гэж ангилдаг. Цэнэг шалгахчид зориулагдсан бүлгүүд нь:

- А) Ерөнхий орлолын самбар: Орлолын самбартай холбогдон, цэнэг шалгахчид хүчдэл хянаж, хэргийг зогсооход зориулагдсан.
- Б) Цэнэг шалгахч (SP5): Орлолын самбартай холбогдон, цэнэг шалгахчид хүчдэл хянаж, хэргийг зогсооход зориулагдсан.
- В) Цэнэг шалгахч (SP5) доторх элементүүд: Орлолын самбартай холбогдон, цэнэг шалгахчид хүчдэл хянаж, хэргийг зогсооход зориулагдсан.
- Г) Цэнэг шалгахч (SP5) доторх элементүүд: Орлолын самбартай холбогдон, цэнэг шалгахчид хүчдэл хянаж, хэргийг зогсооход зориулагдсан.
- Д) Цэнэг шалгахч (SP5) доторх элементүүд: Орлолын самбартай холбогдон, цэнэг шалгахчид хүчдэл хянаж, хэргийг зогсооход зориулагдсан.

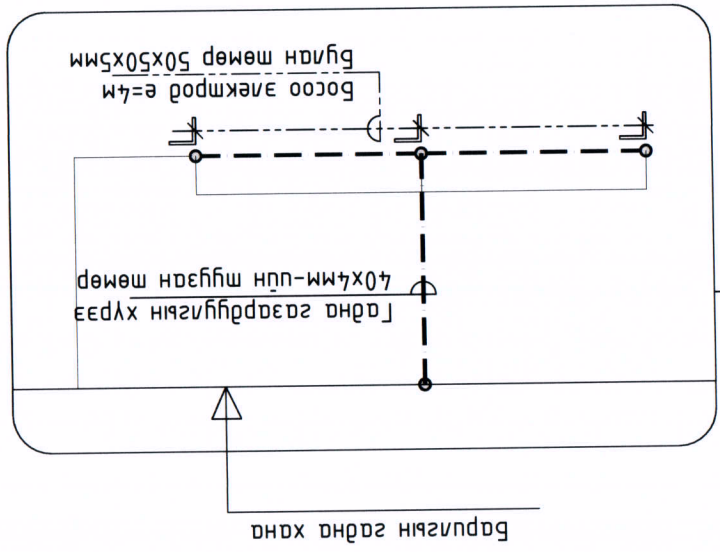
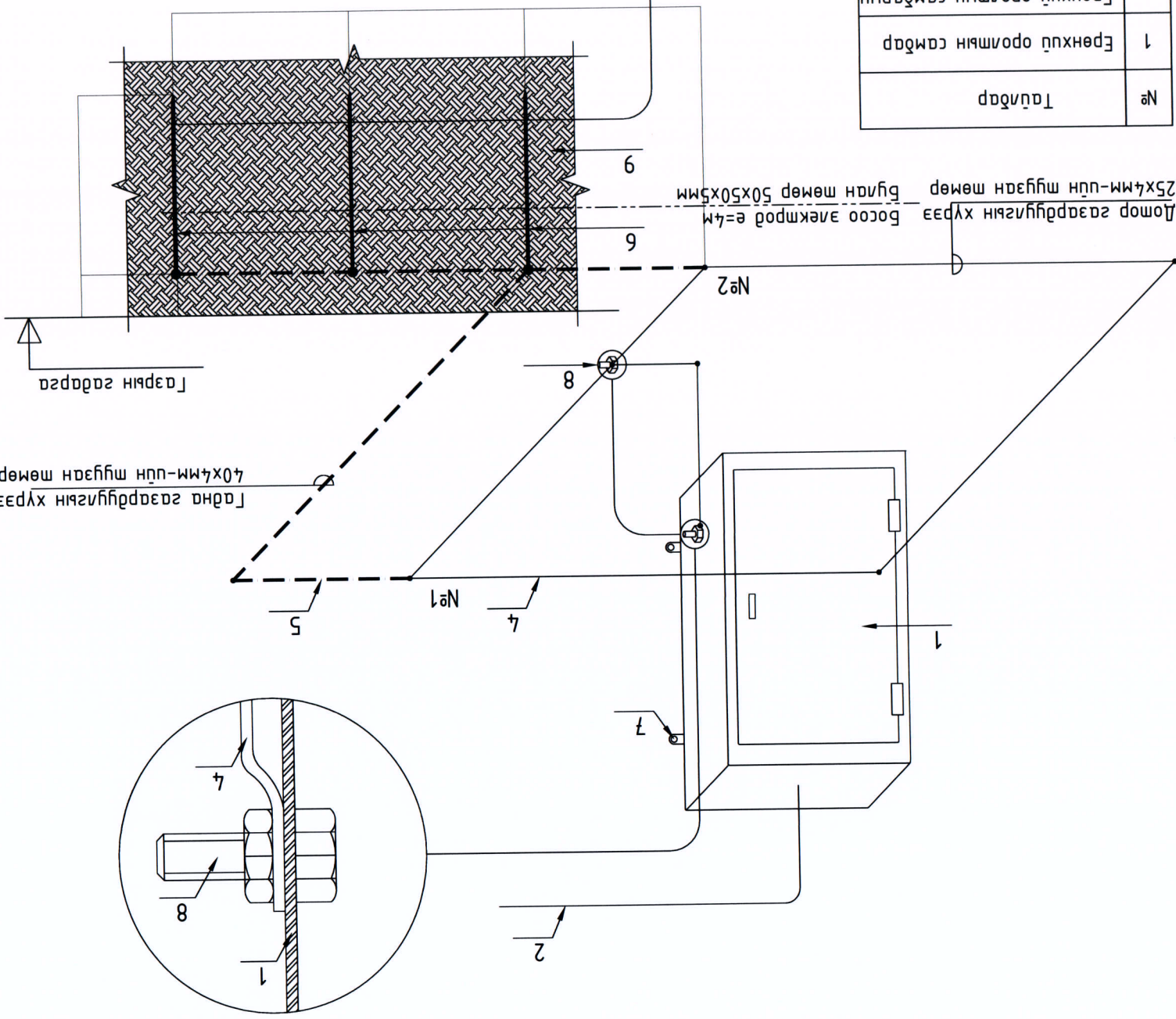

№	Тайлбар
1	Ерөнхий орлолын самбар
2	Ерөнхий орлолын самбарын мөхөөрмө
3	-
4	Домор газардугуйны хүрээ 25х4мм-ийн шугам мөмөр
5	Гадна газардугуйны хүрээ 40х4мм-ийн шугам мөмөр
6	Босоо электрод e=3м
7	Самбарыг хандан дахуулах дадал
8	Хөрсөнд босоо электрод доошоор хандуулах
9	Даурагдсан хөндөг

“ТИ ЭЛ ПРОЖЕКТ” ХХК

Инженер: *[Signature]* / 5. Энхсайхан

Түцэмгэсэн: *[Signature]* / 5. Энхсайхан

Масштаб: М1

Огноо: 2023

Хүндэтгэсэн: ХТ-6

Эрхний орлолын самбарыг домор ба гадна газардугуйны хүрээнд холбох

“МОНГОЛРОСЦВЕТМЕТ” ТӨҮГ, “БОР-ӨНДӨР” УБҮ, БАРИЛТ ЦЕХНИЙ ЗАСВАР ҮЙЛЧИЛГЭЭНИЙ СЕНДВИЧЭН БАРИЛГА



1-р давхарын хүчит төхөөрөмжийн байгуулалт. М:1:50

2-р давхарм
ТЦ-1-Р-1 НБ3-3(1х2.5), ПХ-Ф20
АХ-1

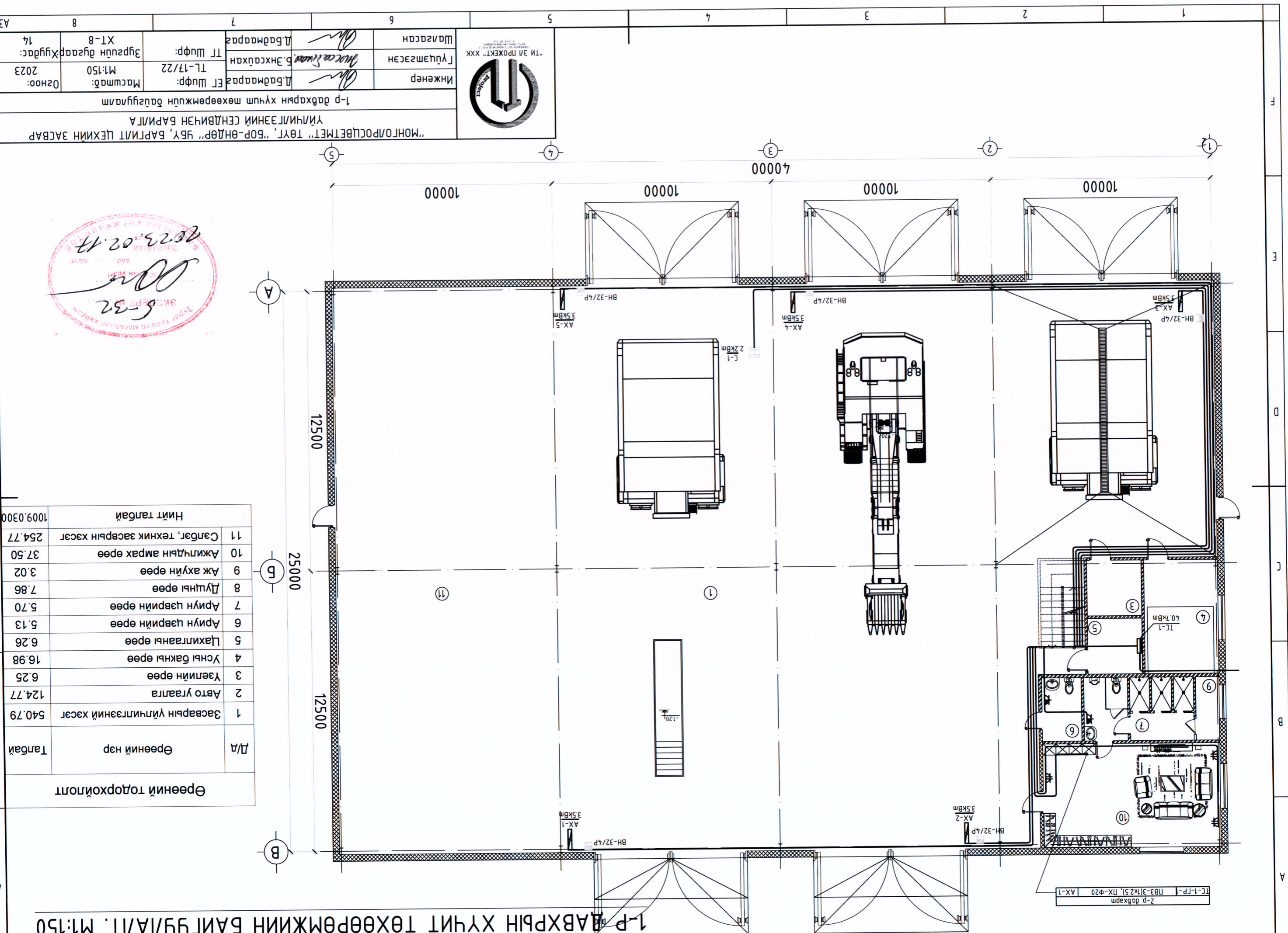

Ерөөний тодорхойлолт	
Д/д	Ерөөний нэр
1	Засварын үйлчилгээний хэсэг
2	Авто угаалга
3	Үзэлийн ерөө
4	Үсны бакны ерөө
5	Цахилгааны ерөө
6	Ариун цэврийн ерөө
7	Ариун цэврийн ерөө
8	Душны ерөө
9	Аж ахуйн ерөө
10	Ажилчдын амрах ерөө
11	Салбар, техник засварын хэсэг
Нийт талбай 1009.0300	

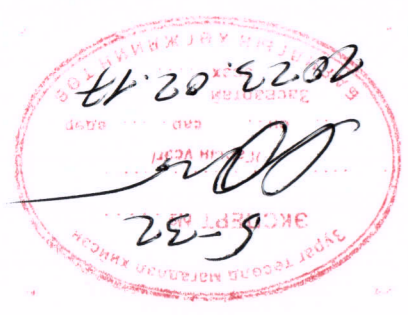

“МОНГОЛРОСЦВЕТМЕТ” ТӨҮГ, “БОР-ӨНДӨР” ҮБҮ, БАРГИЛТ ЦЕХИЙН ЗАСВАР ҮЙЛЧИЛГЭЭНИЙ СЕНДВИЧЭН БАРИЛГА

1-р давхарын хүчит төхөөрөмжийн байгуулалт

Инженер: *[Signature]* Д.Бадмаараг
 ТЛ Шуфр: TL-17/22
 Масштаб: М1:50
 Огноо: 2023

ТЦ Шуфр: ТЦ Шуфр:
 Д.Бадмаараг
 Д.Бадмаараг

Шалгарсан: *[Signature]* Ш.Цэцэгсүхэн
 ТГЦМЭСЭН
 “ТИ ЭВ ПРОЕКТ” ХХК

ХТ-8
 Зургийн дугаар: 14

1-Р ДАВХРЫН ГЭРЭЛТҮҮЛИЙН БАЙГУУЛАЛТ. М1:150

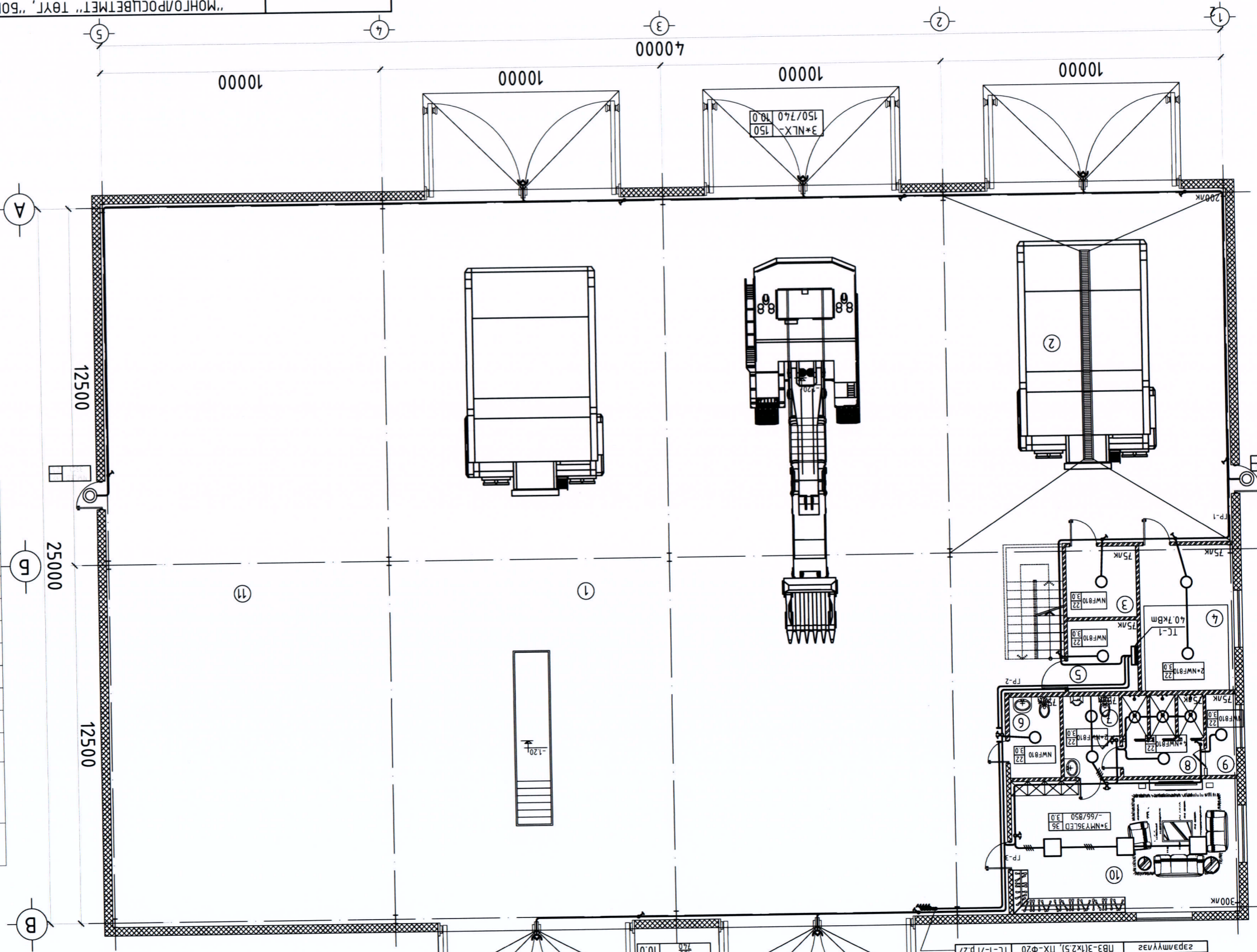

2-р дахь хэсэг
ТЦ-1/ПЗ
ТЦ-1/ПЗ
ТЦ-1/ПЗ

2*NLX-150
150
750
10.0

Ерөөний тодорхойлолт		Ерөөний нэр	Талбай
1	Засварын үйлчилгээний хэсэг	540.79	
2	Авто угаалга	124.77	
3	Үзэлийн ерөө	6.25	
4	Үсны бакны ерөө	16.98	
5	Цахилгааны ерөө	6.26	
6	Ариун цэврийн ерөө	5.13	
7	Ариун цэврийн ерөө	5.70	
8	Душны ерөө	7.86	
9	Аж ахуйн ерөө	3.02	
10	Ажилчдын амрах ерөө	37.50	
11	Салбар, техник засварын хэсэг	254.77	
		Нийт талбай	1009.0300

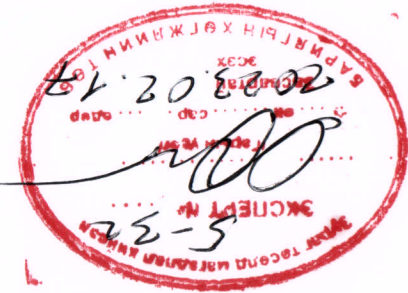

“МОНГОЛРОСЦВЕТМЕТ” ТӨҮГ, “БОР-ӨНДӨР” ҮБҮ, БАРИЛТ ЦЕХНИН ЗАСВАР
 1-р дахь хэсэг гэрэлтүүлгийн байгууламт

Инженер: Д.Бадмаараг
 ТЦ Шуфр: М1:150
 Огноо: 2023

Гуцамсагч: Б.Энхсүхэн
 ТЦ Шуфр: ТЦ-17/22

Шалгарсан: Д.Бадмаараг
 ТЦ Шуфр: ДЦ-1

Хуудас: 14

“ТИ ЭН ПРОЕКТ” ХХК

2-Р ДАВХРЫН ГЭРЭЛТҮҮЛГИЙН БАЙГУУЛАЛТ. М1:150

Өрөөний готорхойлолт	
Д/д	Өрөөний нэр
1	Шат, коридор
2	Оффисын өрөө
3	Оффисын өрөө
4	Оффисын өрөө
Нийт талбай	
102.7300	

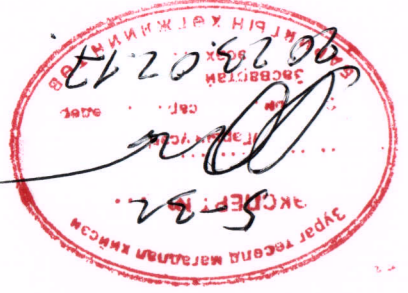
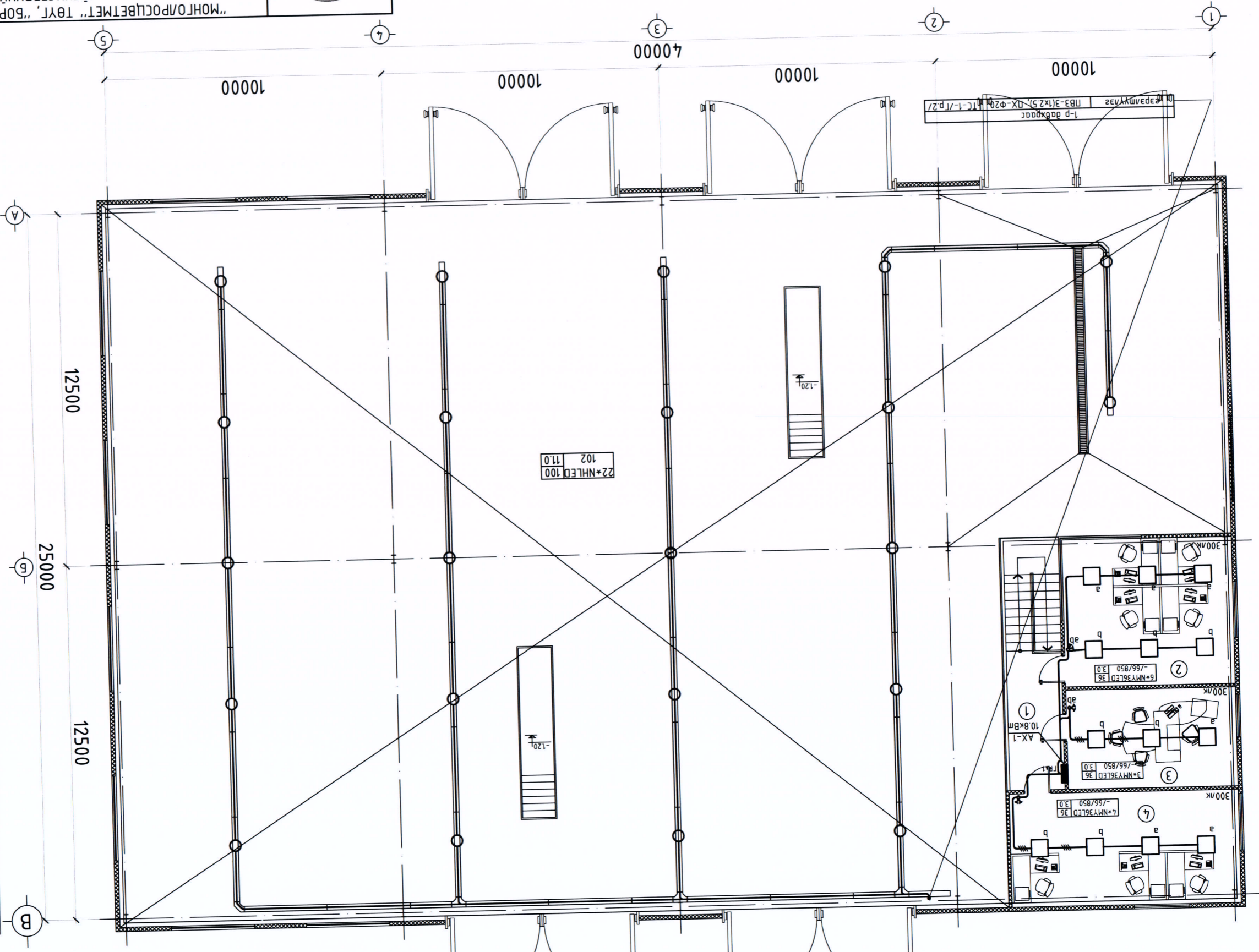

"МОНГОРРОСЦВЕТМЕТ" ТӨҮГ, "БОР-ӨНДӨР" УЯГУЙ, БАГИЛТ ЦЭХИЙН ЗАСВАР ҮЙЧИЛГЭЭНИЙ СЕНДВИЧЭН БАРИЛАА 2-р давхрын гэрэлтүүлгийн байгуулалт		 "ТИ ЭА ПРОЖЕКТ" ХХХ ТУЦАМСЭЭН Инженер
Масштаб: М1:150 Огноо: 2023	Д.Бадмаараг Т.Шуфр: ТЛ-17/22	
Хугацаа: ДТ-2 14	Д.Бадмаараг Т.Шуфр:	Шалсан Б.Энхсүхэн

Grid lines: 1, 2, 3, 4, 5 (horizontal); A, B, C, D (vertical)

"ТИ ЭЛ ПРОЖЕКТ" ХХК

/000153520, Сүхбаатар дүүрэг 1-р хороо, Нарны зам-62,
Юнон буюунд, В блок, 9-р багцарм, 905 мoom ymac:99994336/

ET шuф: DL-07/22
TL шuф: TL-17/22

Хэншүү аумаг, дархан сүм, барсуул гурхан

"МОНГОЛРОСЦВЕТМЕТ" ТӨҮГ, "БОР-ӨНДӨР" УБҮ, БАРГИЛТ ЦЕХ
ЗАСВАР ҮЙЛЧИЛГЭЭНИЙ СЕНДВИЧЭН БАРИЛГА

(ажлын зурас)
ХОЛБОО ДОХИОЛОВ-ХД



Захурагч: /Л.Баярм/

Инженер: /М.Мязмарсүрэн/

Улаанбаатар хот
НО 2202 ОН



Инженер
Гүчэмсээн
Шагсан

И.Мягмарсүрэн
Б.Дабар
И.Мягмарсүрэн

Э.Г.Шуфр
Т.Г.Шуфр
ТЛ-17/22

Масштаб:
Зургийн дугаар:
ХД-2

Огноо:
Хугацаа:
2022.10
ХД-6

“МОНГОЛРОСЦЕВЕТМЕТ” ТӨҮГ, “БОР-ӨНДӨР” ҮБҮ, БАРИЛТ ЦЕХИЙН ЗАСВАР ҮЙЛЧИЛГЭЭНИЙ СЕНДВИЧЭН БАРИЛГА
Танух тэмдэг, дөл мэдрэгчийн хамрах хүрээ

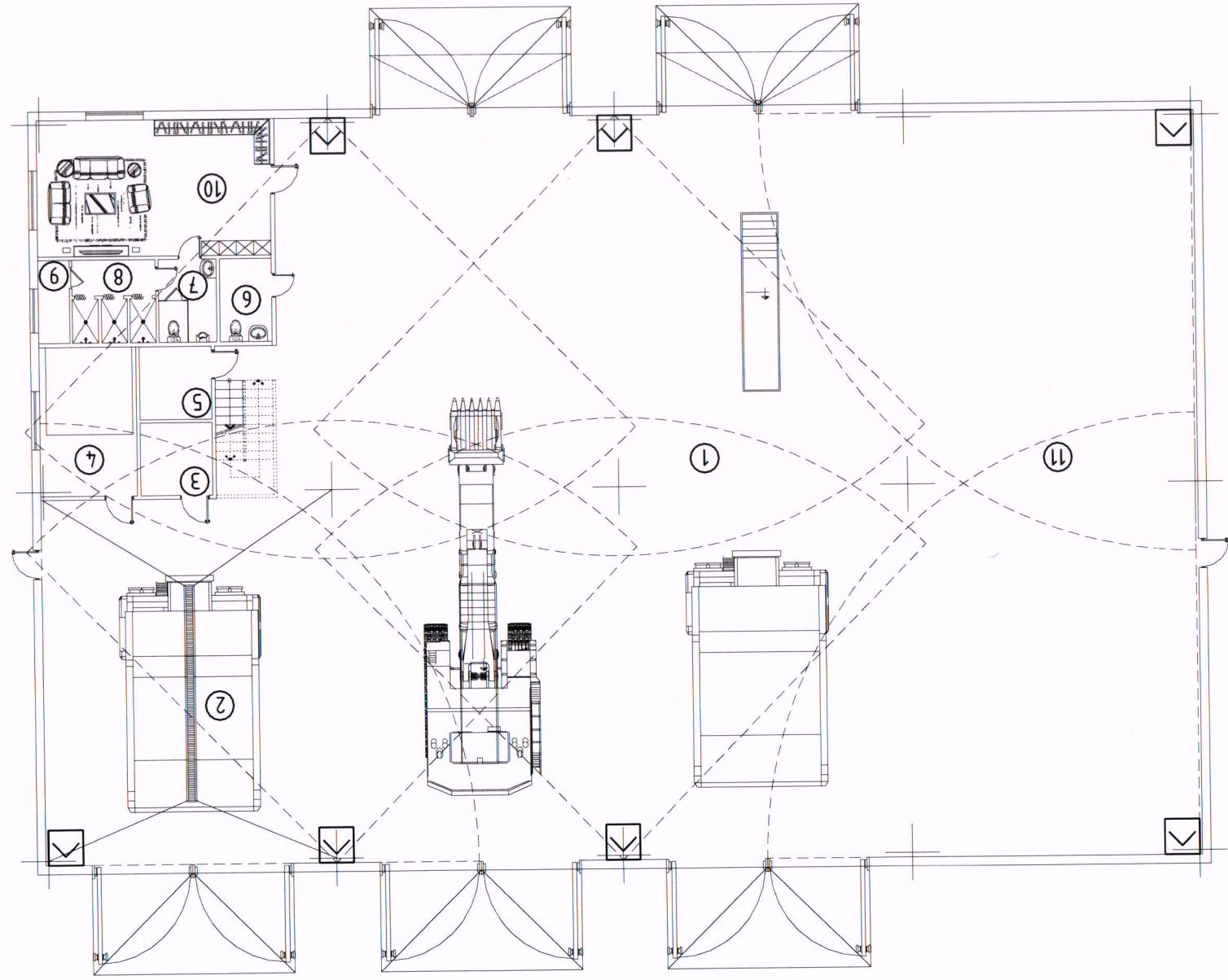



ХЭТ ҮЛЭН ТУЯАНЫ ДӨЛ МЭДРЭГЧИЙН ХАМРАХ ХҮРЭЭ

Танух тэмдэг	Сүүрийн телефоны сүлжээ	Танух мөрөн мэмдэг
●	Хананд суурилуулах телефоны үүр	Шаннас +0,3м
10x2	Телефоны хуваарлах хайрцаг	
Patch	Памч панел	
▽	Тоон автомаш телефон станц	
□	Цахилгаан тэжээлийн шулуулгагч, хүчдэл гүйдэл даруу	
PP-40	Хөдөлмөн самбар /памч панел/	
	ИНТЕРНЭТ, IP ТЕЛЕВИЗИЙН СҮЛЖЭЭ	
●	Компьютерийн сүлжээний хэрэглэгчийн үүр	Шаннас +0,3м
▽	Хананд суурилуулах IP мөнөвчийн үүр	Шаннас +0,3м
SW-16	Компьютерийн сүлжээний сэгсгэгч төхөөрөмж /Switch/	
PC-RT	Компьютерийн сүлжээний замчлагч төхөөрөмж /Router/	
MDU-8	Олон хэрэглэгчийн хувааруулах төхөөрөмж	
□	ГАЛЫН ДОХИОЛ	
□	Хэт ярагдан тунгавны дөл мэдрэгч	
□	Галын дохиоллын гар мэдрэгч	
□	Галын дохиоллын дугуйн дохио өгөгч	
□	Галын дохиоллын хүлээн авах станц	
▽	Хөдөлгөөн мэдрэх хэт гулаан тунгавны мэдрэгч	
	ДҮРС АЖИЛЛАЛТЫН СИСТЕМ	
NVR	Ажигламтын дүрс бүчлэгчийн төхөөрөмж	
POE SW	Сүлжээний салаалсан төхөөрөмж /Switch/	
□	Дотор зориулалтын ажигламтын дүрс /Dome camera/	
23"	Ажигламтын дэвсгэл	
	ЗАРЛААН МЭДЭЭЛЭХ СИСТЕМ	
✉	Зарлан мэдээлэх системийн үйлдвэрлэлийн нүгд	
AMP	Чадлын өсгөгч	
○	Зарлан мэдээлэх системийн чанга яруу	
⊕	Зарлан мэдээлэх системийн микрофон	

ТАНИХ ТЭМДЭГ

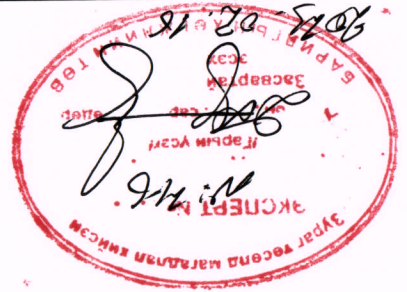
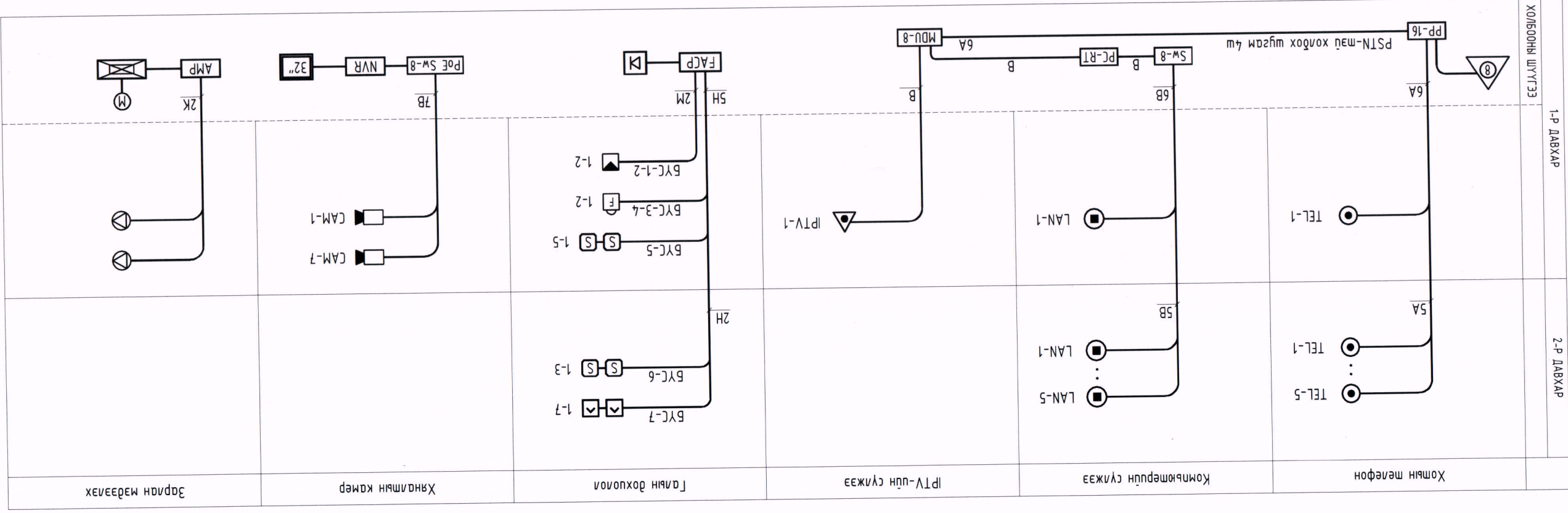
ҮРСРАЛТЫН БҮДҮҮБЧ



"МОНГОЛРОСЦӨВӨТМЭТ" ТӨҮГ, "БОР-ӨНДӨР" УБҮ, БАРИЛТ ЦЕХИЙН ЗАСВАР ҮЙЧИЛГЭЭНИЙ СЕНДВИЧЭН БАРИЛГА		Урсгалтын бүдүүвч		 "ТИ ЭН ПРОЕКТ" ХХК	
Инженер	И.Мазарсүрэн	Б.Дабба	И.Мазарсүрэн	Гүйцэтгэсэн	И.Мазарсүрэн
Э.Шуфр	Масштаб: 1:1	Т.Шуфр	ТЛ-17/22	Хугацаа: 2022.10	ХД-6

МАТЕРИАЛЫН ТҮҮВЭР

Дэс	Тайврал	Мэргэж	Танх	Мэргэж	Хэмжээ	Тайврал	Төрийн төлөө	1	Телефоны хананы розетка
Тайврал	Хэмжээ	Танх	Мэргэж	Хэмжээ	Тайврал	Төрийн төлөө	Хосолсон үүр	2	Памч панел
Тайврал	Хэмжээ	Танх	Мэргэж	Хэмжээ	Тайврал	Төрийн төлөө	1 м	3	Памч корь кабель
Тайврал	Хэмжээ	Танх	Мэргэж	Хэмжээ	Тайврал	Төрийн төлөө	UTP CAT.5 0.5mm-2P	4	Ээс дамжуулагчтай повлишлен түгээрлэгчтэй 4 сүдэстэй үгс
Тайврал	Хэмжээ	Танх	Мэргэж	Хэмжээ	Тайврал	Төрийн төлөө	8 хэрэгжүүлэгчтэй домгур холбооны моон АТС	5	8 хэрэгжүүлэгчтэй домгур холбооны моон АТС
Тайврал	Хэмжээ	Танх	Мэргэж	Хэмжээ	Тайврал	Төрийн төлөө	Плассмассан нундэн ханатай үгн хоолой	6	Плассмассан нундэн ханатай үгн хоолой

Дэс	Тайврал	Мэргэж	Танх	Мэргэж	Хэмжээ	Тайврал	Төрийн төлөө	1	Компьютерийн хананы розетка
Тайврал	Хэмжээ	Танх	Мэргэж	Хэмжээ	Тайврал	Төрийн төлөө	РЈ-45	1	Компьютерийн сүлжээний үүр
Тайврал	Хэмжээ	Танх	Мэргэж	Хэмжээ	Тайврал	Төрийн төлөө	gigabit, 8 port	3	Хананд сургуулиах IP мөвдүүлэгч үүр
Тайврал	Хэмжээ	Танх	Мэргэж	Хэмжээ	Тайврал	Төрийн төлөө	gigabit, 8 port	4	Компьютерийн сүлжээний замчлагч мөхөөрөмж
Тайврал	Хэмжээ	Танх	Мэргэж	Хэмжээ	Тайврал	Төрийн төлөө	MDU-8 PRO	5	Олон хэрэгжүүлэгчтэй хябарлуах мөхөөрөмж
Тайврал	Хэмжээ	Танх	Мэргэж	Хэмжээ	Тайврал	Төрийн төлөө	UTP CAT.6 0.5mm-4P	6	Ээс дамжуулагчтай повлишлен түгээрлэгчтэй 4 сүдэстэй үгс
Тайврал	Хэмжээ	Танх	Мэргэж	Хэмжээ	Тайврал	Төрийн төлөө	Ф22 мм	7	Плассмассан нундэн ханатай үгн хоолой
Тайврал	Хэмжээ	Танх	Мэргэж	Хэмжээ	Тайврал	Төрийн төлөө	UPS, 1200W	8	Тог барууч

Дэс	Тайврал	Мэргэж	Танх	Мэргэж	Хэмжээ	Тайврал	Төрийн төлөө	1	16 сүдгээр дүрс бүлч, хадаглах болгоомжтой HDD 8TB
Тайврал	Хэмжээ	Танх	Мэргэж	Хэмжээ	Тайврал	Төрийн төлөө	NVR	1	Дүрс ажиглалтын систем
Тайврал	Хэмжээ	Танх	Мэргэж	Хэмжээ	Тайврал	Төрийн төлөө	4Mpixel	2	Ажлалтын өргөн өнцгийн хараатай хяналтын дүрд /домор зоргуулагдах/
Тайврал	Хэмжээ	Танх	Мэргэж	Хэмжээ	Тайврал	Төрийн төлөө	32", LED	3	Ажлалтын дэвсгэ /HDMI оролтойд/
Тайврал	Хэмжээ	Танх	Мэргэж	Хэмжээ	Тайврал	Төрийн төлөө	8 port, gigabit, PoE	4	Сүлжээний сэлгэгч мөхөөрөмж
Тайврал	Хэмжээ	Танх	Мэргэж	Хэмжээ	Тайврал	Төрийн төлөө	UTP, Cat6E	5	Домор сургуулиах сүлжээний кабель
Тайврал	Хэмжээ	Танх	Мэргэж	Хэмжээ	Тайврал	Төрийн төлөө	Ф20 мм	6	Хамгаалагчийн мөмөр хоолой

Дэс	Тайврал	Мэргэж	Танх	Мэргэж	Хэмжээ	Тайврал	Төрийн төлөө	1	Зарлан мэдээлэх системийн удирдлагын нугьт
Тайврал	Хэмжээ	Танх	Мэргэж	Хэмжээ	Тайврал	Төрийн төлөө	AMP	1	Чанга яруучийн системийн өсгөгч
Тайврал	Хэмжээ	Танх	Мэргэж	Хэмжээ	Тайврал	Төрийн төлөө	108m	3	Чанга ярууч /хананд сургуулиах зоргуулагдах/
Тайврал	Хэмжээ	Танх	Мэргэж	Хэмжээ	Тайврал	Төрийн төлөө	Микрофон	4	Микрофон
Тайврал	Хэмжээ	Танх	Мэргэж	Хэмжээ	Тайврал	Төрийн төлөө	2x1.5mm	5	Чанга яруучийн холбогчийн кабель
Тайврал	Хэмжээ	Танх	Мэргэж	Хэмжээ	Тайврал	Төрийн төлөө	2x0.5mm	6	Микрофоны холбогчийн кабель /экрамтайд/
Тайврал	Хэмжээ	Танх	Мэргэж	Хэмжээ	Тайврал	Төрийн төлөө	Ф22 мм	7	Плассмассан нундэн ханатай үгн хоолой

Дэс	Тайврал	Мэргэж	Танх	Мэргэж	Хэмжээ	Тайврал	Төрийн төлөө	1	Холбооны мөхөөрөмжүүдийг моноголох шүгээс Rack-19" 22U
Тайврал	Хэмжээ	Танх	Мэргэж	Хэмжээ	Тайврал	Төрийн төлөө	ш	1	Коробка
Тайврал	Хэмжээ	Танх	Мэргэж	Хэмжээ	Тайврал	Төрийн төлөө	ш	35	Коробка
Тайврал	Хэмжээ	Танх	Мэргэж	Хэмжээ	Тайврал	Төрийн төлөө	ш	50	Үгн хоолой, коробка холбогч
Тайврал	Хэмжээ	Танх	Мэргэж	Хэмжээ	Тайврал	Төрийн төлөө	ш	10	Газардугуйн кабель

Дэс	Тайврал	Мэргэж	Танх	Мэргэж	Хэмжээ	Тайврал	Төрийн төлөө	1	8 чухал хянах, автоматаар заагуур бүхий газрын дохиоллын хянах ба хянагчтай
Тайврал	Хэмжээ	Танх	Мэргэж	Хэмжээ	Тайврал	Төрийн төлөө	ш	1	Шар мөвдөх хэм гурван шугаруулагчтай
Тайврал	Хэмжээ	Танх	Мэргэж	Хэмжээ	Тайврал	Төрийн төлөө	ш	8	Шар мөвдөх хэм гурван шугаруулагчтай
Тайврал	Хэмжээ	Танх	Мэргэж	Хэмжээ	Тайврал	Төрийн төлөө	ш	7	Өмгөс 90 градус өсгөгч 15 мөмр
Тайврал	Хэмжээ	Танх	Мэргэж	Хэмжээ	Тайврал	Төрийн төлөө	ш	2	Ганц дохиоллын гар мэдээлэгч
Тайврал	Хэмжээ	Танх	Мэргэж	Хэмжээ	Тайврал	Төрийн төлөө	ш	2	Ганц дохиоллын бүлч дохио өсгөгч
Тайврал	Хэмжээ	Танх	Мэргэж	Хэмжээ	Тайврал	Төрийн төлөө	ш	250	Ганц дохиоллын РВ түгээрлэгчтэй повлишлен дүрхүүмтэй үгс
Тайврал	Хэмжээ	Танх	Мэргэж	Хэмжээ	Тайврал	Төрийн төлөө	ш	100	Дугуйн дохиоллын холбогчийн кабель
Тайврал	Хэмжээ	Танх	Мэргэж	Хэмжээ	Тайврал	Төрийн төлөө	ш	1	Тээврийн блок /12-үйн дамруулагдах/
Тайврал	Хэмжээ	Танх	Мэргэж	Хэмжээ	Тайврал	Төрийн төлөө	ш	200	Хамгаалагчийн мөмөр хоолой



"МОНГОЛРОСЦӨВӨТӨМӨТ" ТӨҮГ, "БОР-ӨНДӨР" УБҮ, БАРИЛТ ЦЕХИЙН ЗАСВАР ҮЙ/Ч/И/ГЭЭНИЙ СЕНДИЧЭН БАРИЛГА

Материалын шүүвэр

Инженер	И.Мазарсүрэн	И.Мазарсүрэн	Т.Шүфр	Т.Шүфр	Хугацаа: 2022.10
Гүйцэтгэгч	Б.Лабда	Б.Лабда	Т.Шүфр	Т.Шүфр	Хугацаа: ХД-4

1-Р ДАВХРЫН ХОЛБОО ДОХИОЛЫН БАЙГУУЛАЛТ М:200

ТАЙЛАГ

Өрөөний тодорхойлолт

Д/в	Өрөөний нэр	Тааби
1	Засварын үйлчилгээний хэсэг	540.79
2	Авто усаага	124.77
3	Үеэлийн өрөө	6.25
4	Усны бакны өрөө	16.98
5	Цахилгааны өрөө	6.26
6	Ариун цэврийн өрөө	5.13
7	Ариун цэврийн өрөө	5.70
8	Лүшны өрөө	7.86
9	Аж ахуйн өрөө	3.02
10	Ажлын амрах өрөө	37.50
11	Сэлбэг, техник засварын хэсэг	254.77
Нийт тааби		1009.0300

Инженер: М.Масарсүрэн

Гүйцэтгэсэн: Б.Дабда

Шагсан: М.Масарсүрэн

“МОНГО/РОССИЙСКИЙ” ТӨҮГ, “БОР-ӨНДӨР” УБҮ,
 БАРИЛТ ЦЕХИЙН ЗАСВАР ҮЙЧИЛГЭЭНИЙ
 СЕНДВИЧЭН БАРИЛА

1-Р ДАВХРЫН ХОЛБОО ДОХИОЛЫН БАЙГУУЛАЛТ

Масштаб: М:200

Эргүүлэн дуусгах: ХД-5

ТТ Шуфр: ТЛ-17/22

Огноо: 2022.11

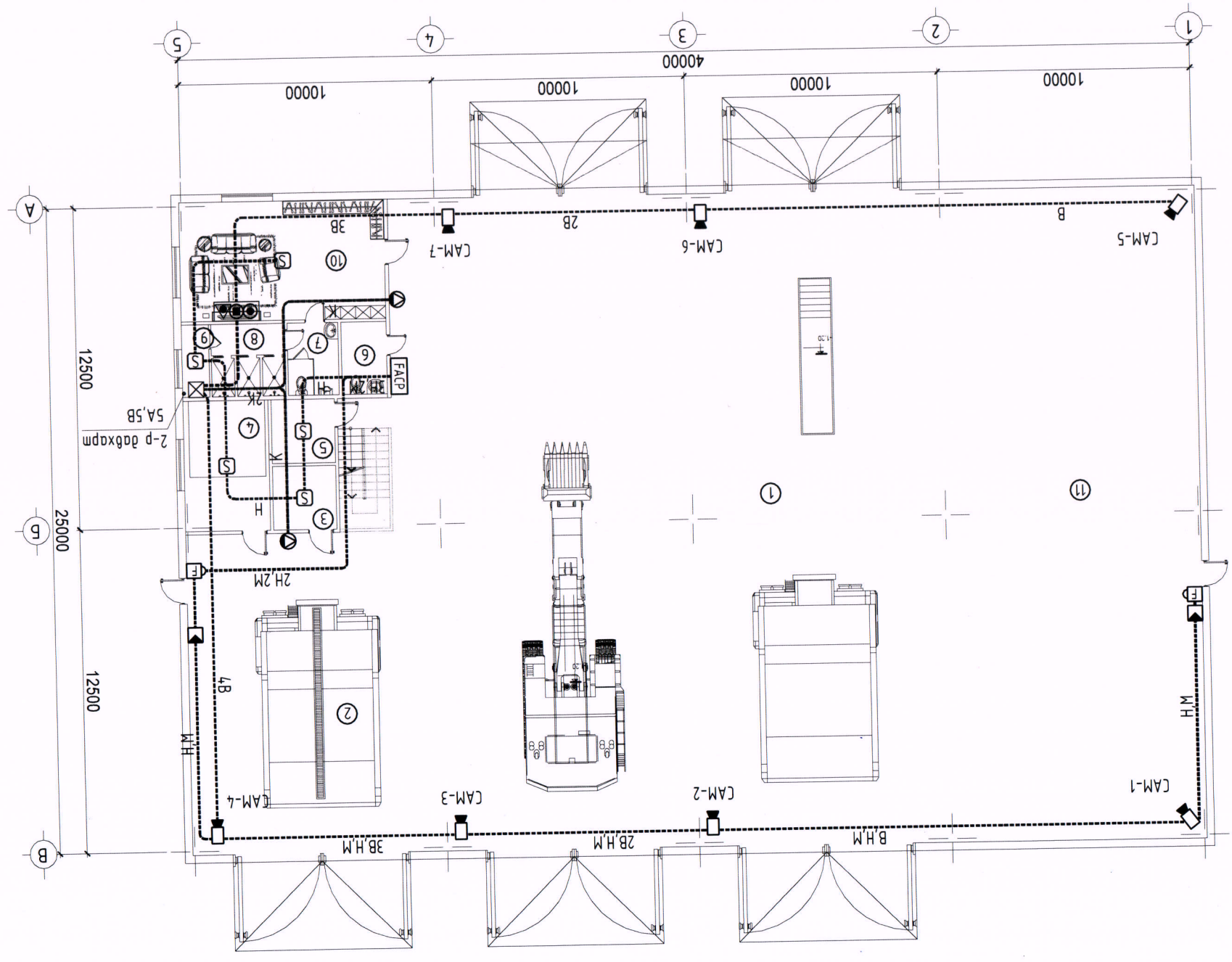
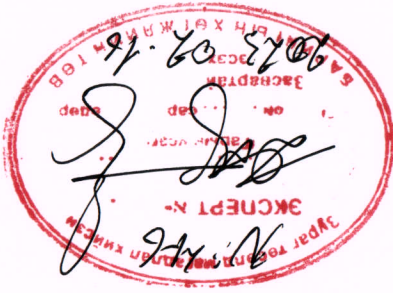

Танх	КАБЕЛИЙН МАРК	УТР	Телефон
Мэдэг	КАБЕЛИЙН МАРК	УТР Cat5-2P	Телефон
К	2x1.5мм	УТР Cat6-4P	Интернет, IPTV
М	2x1.5мм		
Н	4x1.0мм		
Б	УТР Cat6-4P		
А	УТР Cat5-2P		
К	2x1.5мм		Зарлан мэдээлэх

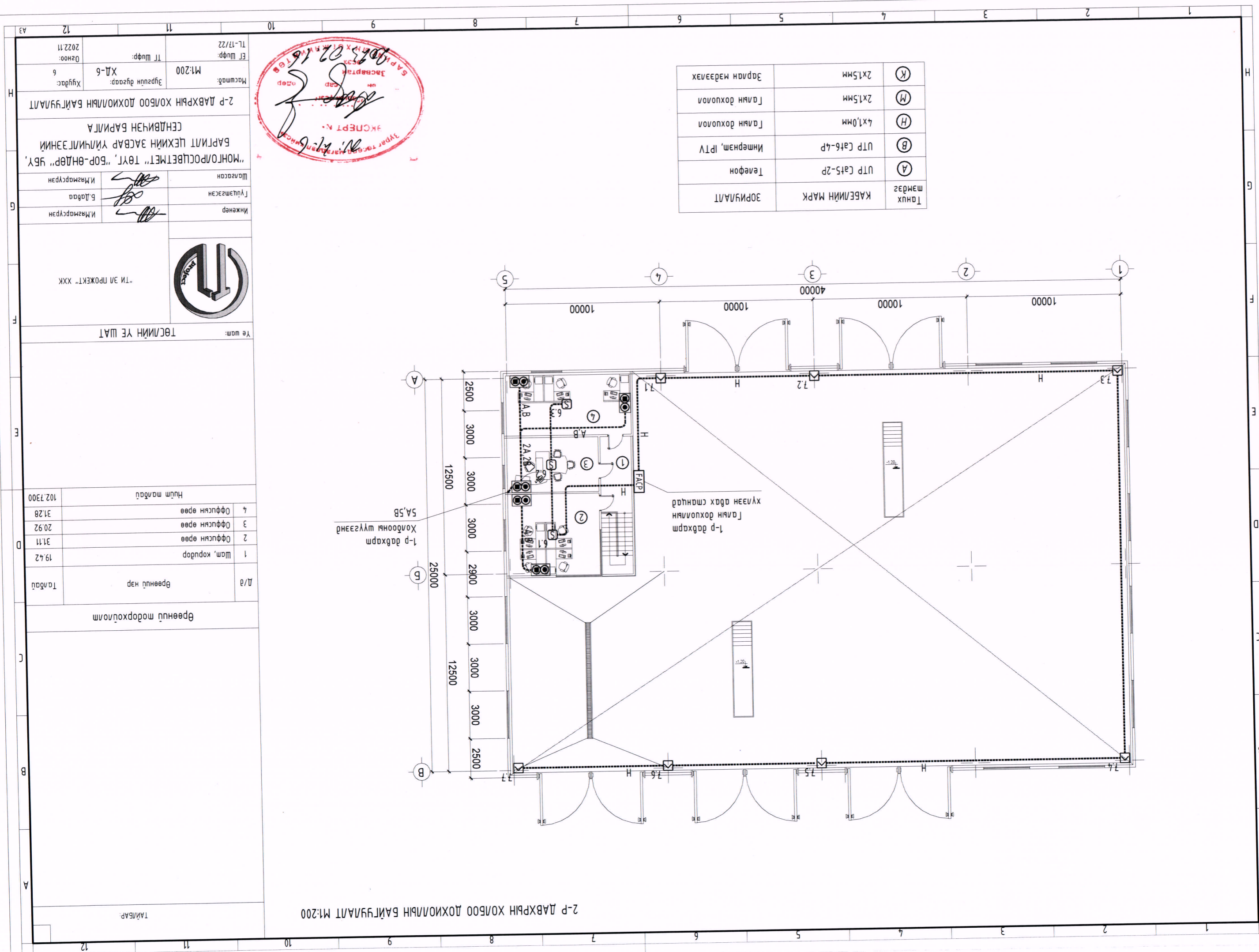

Танхэмдэг	КАБЕЛИЙН МАРК	ЗОРИУЛАЛТ
А	УТР Cat5-2P	Телефон
В	УТР Cat6-4P	Интернет, IPTV
Н	4x1,0мм	Галын дохиолол
М	2x1,5мм	Галын дохиолол
К	2x1,5мм	Зардан мэдээлэх

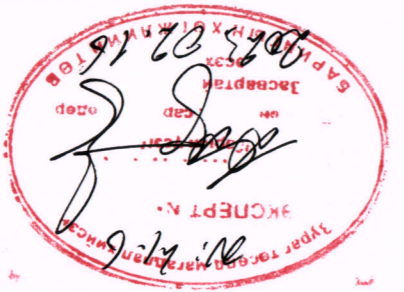

ТАЙЛАГ

2-р ДАВХРЫН ХОЛБОО ДОХИОЛЫН БАЙГУУЛАЛТ М1:200

Өрөөний модорхойлом

Д/а	Өрөөний нэр	Табал
1	Шам, коридор	19.42
2	Оффисын өрөө	31.11
3	Оффисын өрөө	20.92
4	Оффисын өрөө	31.28
Нийт табал		102.7300

Үе шэм: ТӨСЛИЙН ҮЕ ШАТ

Инженер: И.Мазарсүрэн

Гүйцэтгэсэн: Б.Дабд

Шалсан: И.Мазарсүрэн

Масштаб: М1:200

Эргэлтийн дугаар: ХД-6

ТГ Шифр: 2022.11

“ТИ ЭН ПРОЕКТ” ХХК

2-р ДАВХРЫН ХОЛБОО ДОХИОЛЫН БАЙГУУЛАЛТ М1:200