

"Алтайн газрын хүч" ХХК  
 ТЗД: ЗТ43-1156/16, Улаанбаатар хот, Хан-Уул дүүрэг, 3-р хороо, Энгелсийн гудамж, Хан өргөө оффис  
 1002 тоот, утас:99106763

ЕГ Шифр: АГХ-23/09

/ Ховд аймаг, Жаргалант сум. /

# ХОВД АЙМГИЙН ГЭР БҮЛ, ХҮҮХЭД, ЗАЛУУЧУУДЫН ХӨГЖЛИЙН ГАЗРЫН БАРИЛГА

/ Засварын зураг /

ЗӨВШӨӨРСӨН.

БОЛОВСРУУЛСАН.

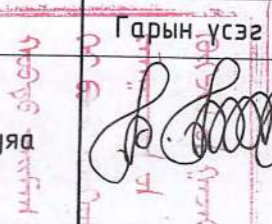
Албан тушаал	Нэр	Гарын үсэг	Гүйцэтгэгч
Ховд аймгийн Хөрөнгө оруулалт, хөгжлийн бодлого, төлөвлөлтийн хэлтсийн дарга	Б.Баярсүх		Албан тушаал
			"Алтайн газрын хүч" ХХК-ийн захирал
			Захиалагч
			Албан тушаал
			Ховд аймгийн гэр бүл, хүүхэд, залуучуудын хөгжлийн газрын дарга
	Б.Баяртуяа		

УЛААНБААТАР ХОТ 2023 ОН

"Алтайн газрын хүч" ХХК  
 ТЗД: ЗТ43-1156/16, Улаанбаатар хот, Хан-Чул дүүрэг, 3-р хороо, Энгелсийн гудамж, Хан өргөө оффис  
 1002 тоот, утас:99106763

ЕГ Шифр: АГХ-23/09

/ Ховд аймаг, Жаргалант сум. /

# ХОВД АЙМГИЙН ГЭР БҮЛ, ХҮҮХЭД, ЗАЛУУЧУУДЫН ХӨГЖЛИЙН ГАЗРЫН БАРИЛГА

/ Засварын зураг /

ЗӨВШӨӨРСӨН.

БОЛОВСРУУЛСАН.

Албан тушаал	Нэр	Гарын үсэг	Гүйцэтгэгч
Ховд аймгийн Хөрөнгө оруулалт, хөгжлийн бодлого, төлөвлөлтийн хэлтсийн дарга	Б.Баярсүх		Албан тушаал
			"Алтайн газрын хүч" ХХК-ийн захирал
			Захиалагч
Албан тушаал	Нэр	Гарын үсэг	
Ховд аймгийн гэр бүл, хүүхэд, залуучуудын хөгжлийн газрын дарга	Б.Баяртуяа		



УЛААНБААТАР ХОТ 2023 ОН

# ЗҮРГИЙН ЖАГСААЛТ, ТАЙЛБАР БИЧИГ

## Барилга архитектурын зургийн жагсаалт

Д/д	Хуудасны нэр	Хуудасны марк
1	Зургийн жагсаалт, тайлбар бичиг	БА-1
2	Харагдах байдал	БА-2
3	Одоогийн байдал	БА-3
4	Одоогийн байдал	БА-4
5	Одоогийн байдал	БА-5
6	1 дүгээр давхрын хэмжилтийн байгуулалт	БА-6
7	2 дугаар давхрын хэмжилтийн байгуулалт	БА-7
8	3 дугаар давхрын хэмжилтийн байгуулалт	БА-8
9	1 дүгээр давхрын өөрчлөлтийн байгуулалт	БА-9
10	2 дугаар давхрын өөрчлөлтийн байгуулалт	БА-10
11	3 дугаар давхрын өөрчлөлтийн байгуулалт	БА-11
12	Нүүр тал	БА-12
13	Нүүр тал	БА-13
14	Нүүр тал	БА-14
15	Нүүр тал	БА-15
16	Дээврийн байгуулалт, хэсэглэл	БА-16
17	Ханын дулаалга хийх аргачлал	БА-17
18	Ханын дулаалга хийх аргачлал	БА-18
19	Ханын дулаалга хийх аргачлал	БА-19
20	1-р давхрын шалны тодорхойлолт	БА-20
21	2-р давхрын шалны тодорхойлолт	БА-21
22	3-р давхрын шалны тодорхойлолт	БА-22
23	Шалны хэсэглэл	БА-23
24	1-р давхрын дүүжин таазны байгуулалт	БА-24
25	2-р давхрын дүүжин таазны байгуулалт	БА-25
26	3-р давхрын дүүжин таазны байгуулалт	БА-26
27	1-р давхрын хамар ханын өөрчлөлтийн байгуулалт	БА-27
28	2-р давхрын хамар ханын өөрчлөлтийн байгуулалт	БА-28
29	Ариун цэврийн өрөөний байгуулалт, дэлгээс	БА-29
30	Ариун цэврийн өрөөний байгуулалт, дэлгээс	БА-30
31	Ариун цэврийн өрөөний байгуулалт, дэлгээс	БА-31
32	Хаалганы түүвэр	БА-32
33	Дотор шат	БА-33
34	Заслалын ажлын тодорхойлолт	БА-34
35	Заслалын ажлын тодорхойлолт	БА-35
36	Заслалын ажлын тодорхойлолт	БА-36

БАРИЛГЫН БҮДҮҮВЧ: М1:500

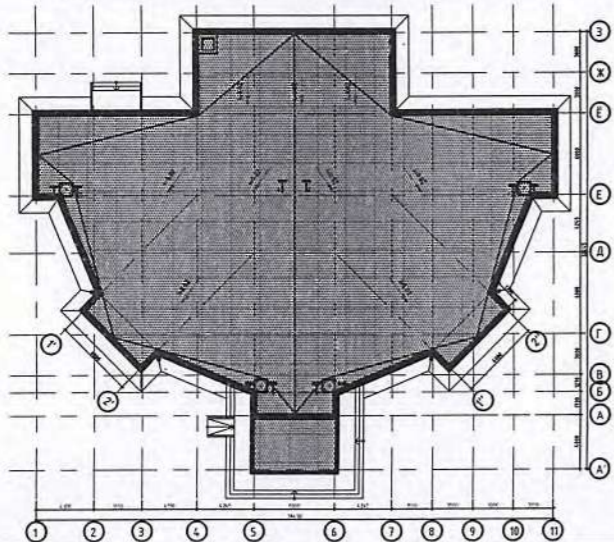

БАЙРШИЛ: Ховд аймаг, Жаргалант сум.

ӨГӨГДӨЛ:

Ховд аймгийн Жаргалант сумын " ГЭР БҮЛ, ХҮҮХЭД, ЗАЛУУЧУУДЫН ХӨГЖЛИЙН ГАЗРЫН БАРИЛГА"-ийн засварын зураг төслийн "Алтайн газрын хүч" ХХК-д боловсруулав. Барилга нь 3 давхар. ±0,00 түвшнээс дээш 14,4м ба тэнхлэгээрээ 38,4м х 32,2м байна.

### БАЙГАЛЬ ЦАГ УЧРЫН ҮНДСЭН ӨГӨГДЛҮҮД:

Газар чичирхийллийн зэрэг	8 балл	Галд мэсвэрлэлтийн зэрэг	II
Гадна агаарын тооцооны температур	-38,4°	Барилгын галын ангилал	II
Салхины ачаалал	23кг/м2		
Цасны ачаалал	50кг/м2		
Гадна агаарын хэм хүйтний улиралд	-37,5°		

Барилгын хийц:

- Үндсэн хийц: Төмөр бетон каркас
- Хучилт: Цутгамал хучилт
- Гадна хана: 380мм тоосго.
- Дотор хана: 250мм, 120мм-ын тоосгон хана, шилэн ханатай
- Дээвэр: Хар цаасан хуйлмал хавтгай дээвэр

Захиалагч байгууллагаас гаргаж өгсөн зургийн даалгавар саналыг үндэслэн ажлын зургийг боловсруулав. Тус барилга нь төмөр бетон каркасан хийцтэй, тоосгон дүүргэгч ханатай, шавардлаган өнгөлгөөтэй, хавтгай дээвэртэй, зорьгүй 3 давхар барилга юм.

Зургийн даалгаварт:

- Дотор заслал
- Хана өрөх
- Гадна заслал
- Хаалга солих
- Дээврийн засвар
- Шал солих
- ХАС, ЦБҮ, Цахилгааны ажлууд тусгагдсан байна.

Барилгын ажлыг гүйцэтгэх явцад бүтээцийн даацын хана барьцалдуулах зурмаг, шавардлага зэрэгт туршилт, сорилт, хяналт шалгалтыг талбай дээр ажлыг хийж гүйцэтгэж байх хугацаанд хийгдсэн байвал зохино. Барилгын тоосгон бүтээц нь бүтэн, хагарч эвдрээгүй цул бүтээц байх шаардлагатай. Барилгад хэрэглэх ханын болон бүх материал нь улсын стандартад нийцсэн материал сонгосон байх шаардлагатай.

Хана:

Барилгын гадна хана нь 370мм хөнгөн блокон ханатай ба одоо байгаа гадаргууд сайн чанрын тэгшилгээ хийж 100мм зузаантай EPS хөөсөнцөр 25кг/м3 нягттай хавтангаар дулаалж, гадуур нь фасадны чулуун будгаар будна./БА-17,18,19 хуудас-с үзнэ/ Дотор хамар хануудыг 250мм, 120мм-н тоосгон ханын гадаргууг сайтар хусаж цэвэрлэн 2 үе цагаан өнгийн эмульсээр будаж, барилгын давхрын түвшнээс дээш 1,8м түвшинд цайвар шар өнгийн будгаар будна./Заслалын ажлын тодорхойлолт БА-35,36,37хуудас-с үзнэ/ 1-р давхарт гонх төлөвлөсөн ба ханын зузаан нь 250мм тоосгон хана байна./БА-27 хуудас-с үзнэ/ 2-р давхрын шилэн ханыг буулгаж 120, 250мм-н тоосгон хана хувь БА-28 хуудаснаас үзнэ. 2-р давхрын 4,5 номерын өрөөг ариун цэврийн өрөө болгон өөрчлөлт хийв. Ариун цэврийн өрөөний хэсэгчилсэн байгуулалт, өөрчлөлтийн байгуулалт зургаас үзнэ.

Хаалга:

Хаалганы схем зургийг БА-32 хуудаснаас үзнэ. Дотор хаалгуудыг сонгохдоо импортын сайн чанарын цагаан өнгийн модон хаалга суулгана. Шилэн ханыг сайн чанарын рамтай вакум шиллэгээтэй хийнэ. Зурганд заасны дагуу рамны материалыг сонгов. Хаалгыг газар дээр нь дахин хэмжээ авч шалгаж зургийн дагуу захиална. Хаалгыг угсарсаныхаа дараа ханатай харьцах хэсгүүдийн завсарыг тусгай зориулалтын шахдаг хөөсөөр сайтар чигжсэний дараа амалагаа шавардлага хийнэ. Бүх хаалга схем зурагт үзүүлсэний дагуу хэмжээ загвараар захиалж хийлгэнэ.

Шал:

Бүх өрөө тасалгааны шалны гадаргуу нэг түвшинд хийх ба зөвхөн ариун цэврийн өрөө, угаалгын өрөөний шалны гадаргууг үндсэн шалны гадаргуугаас 2см-ын доор байна. Барилгын шалны бүтэцийг өрөөний тодорхойлолтоор хамтатган үз. Одоо байгаа хонгил болон заалны хэсгийн чулуун шалнаас бусад өрөөний шалыг бүрэн хуулна. Шалны материалыг сонгохдоо хүүхдийн аюулгүй байдлыг хангуулах үүднээс шат болон хонгил, хонгил болон заалны чулуун шалны гадаргууг сайтар цэвэрлэсний дараагаар PVC хулдаасан шалыг сайн чанрын зориулалтын цабуугаар наана.Сургалтын танхимын өрөө тасалгаанд PVC шал төлөвлөсөн ба оффис, ажилчдын өрөөний хэсэгт паркетан шал, шатны хонгил, хонгил, заалны хэсэгт чулуун шал, ариун цэврийн өрөө, угаалгын өрөөнд плита шал төлөвлөв. Шалны тодорхойлолт/БА-20,21,22,23 хуудас-с/ үзнэ.

Гадна заслал:

Барилгын гадна заслалын ажлыг БА-12-19 хуудаст үзүүлсний дагуу хийж гүйцэтгэнэ. Цонхны нүх, парпед, заслалын хил зааг зэрэгт гардаг бүх хэвтээ гадаргууг гөлмөн төмөр, цементэн зуурмагаар налуу гаргаж сайтар хамгаалсан байна. Гадна фасадны ажлыг зургийн дагуу хуваалтыг хийж зааглагч эмжээр наагаад, заасан өнгөний дагуу фасадны чулуун будгаар будна.

Дотор заслал:

Барилгын нийт дотор гадаргууд сайн чанарын шавардлага хийнэ. Хана, тааз нийт гадаргуугийн нүх, сүв чигжээсүүдийг сайтар дөглөж, тэгшилж цэвэрлээд дотор заслалын ажлыг технологийн дагуу хийнэ. Заслалын төрөл, өнгийг заслалын ажлын тодорхойлолтоос үзнэ үү. 3-р давхрын дүүжин таазыг буулгаж замаск татан цагаан өнгийн эмульсэн будгаар будна. Бусад өрөөний гилсэн таазыг замаск татан цагаан өнгийн эмульсэн будгаар будна.

/ Заслалын ажлын тодорхойлолт БА-34,35,36 хуудас-с үзнэ/

Дээвэр:

Одоо байгаа дээврийн хар цаасыг бүрэн хуулж, шинээр 50мм-н зузаантай бетон тэгшилгээ хийх ба бүрэн бэхжсний дараа 1 үе чулуугүй хар цаас, мөн 1 үе чулуутай хар цаасар парпед болон салхибчны янданд цоройлгож өргөж наана. Дээврийн ажлыг зурагт үзүүлсэний дагуу дулааны улиралд чанарын маш өндөр түвшинд хийж гүйцэтгэх шаардлагатай. Парпед болон цонхны ус зайлуулах хаялга төмрийг цайрдсан гөлмөн төмөрөөр төмөрлөнө. Одоо байгаа салхибчны яндангийн ховхорч унасан хэсэгт сайн чанрын нөхөөс шавардлага хийж, битүүрсэн хэсгийг сэтгэж цэвэрлэнэ. Одоо байгаа борооны ус зайлуулах 4ш хоолойг солино. Хоолойн диаметр 150мм -р сонгов. /Дээврийн байгуулалт БА-16/ Хорших хэсгийн тайлбарыг тус тусын хуудаснаас үзнэ үү.

Ye шат: ТӨСЛИЙН ҮЕ ШАТ	
	"Алтайн газрын хүч" ХХК
info@altaigazrinkhuch.mn Утас: 99106763	
"АЛТАЙН ГАЗРЫН ХҮЧ" ХХК	
Архитектор	Ч.Гантулга
Гүйцэтгэсэн	Ч.Гантулга
Шалгасан	Т.Хонгорзул
Ховд аймаг, Жаргалант сум. " ХОВД АЙМГИЙН ГЭР БҮЛ, ХҮҮХЭД, ЗАЛУУЧУУДЫН ХӨГЖЛИЙН ГАЗРЫН БАРИЛГА" ЗАСВАРЫН ЗУРАГ"	
Зургийн жагсаалт, тайлбар бичиг	
Масштаб: М1:-	Зургийн дугаар: БА-01
Хуудас: 36	
ЕГ Шифр: АГХ-23/09	ТГ Шифр: 02ноо:2023.09

РЕНДЕР:



Үе шат: ТӨСЛИЙН ҮЕ ШАТ		
 <p>АЛТАЙН ГАЗРЫН ХҮЧ info@altaingazrinkhuch.mn Утас: 99106763</p>		<p>"Алтайн газрын хүч" ХХК</p>
"АЛТАЙН ГАЗРЫН ХҮЧ" ХХК		
Архитектор		Ч.Гантулга
Гүйцэтгэсэн		Ч.Гантулга
Шалгасан		Г.Хонгорзул
<p>Ховд аймаг, Жаргалант сум. " ХОВД АЙМГИЙН ГЭР БҮЛ, ХҮҮХЭД, ЗАЛУУЧУУДЫН ХӨГЖЛИЙН ГАЗРЫН БАРИЛГА" ЗАСВАРЫН ЗУРАГ"</p>		
Рендер		
Масштаб:	Зургийн дугаар:	Хуудас:
M1:-	БА-02	38
ЕГ Шифр: АГХ-23/09	ТГ Шифр:	Огноо:2023.09

ОДООГИЙН БАЙДАЛ:

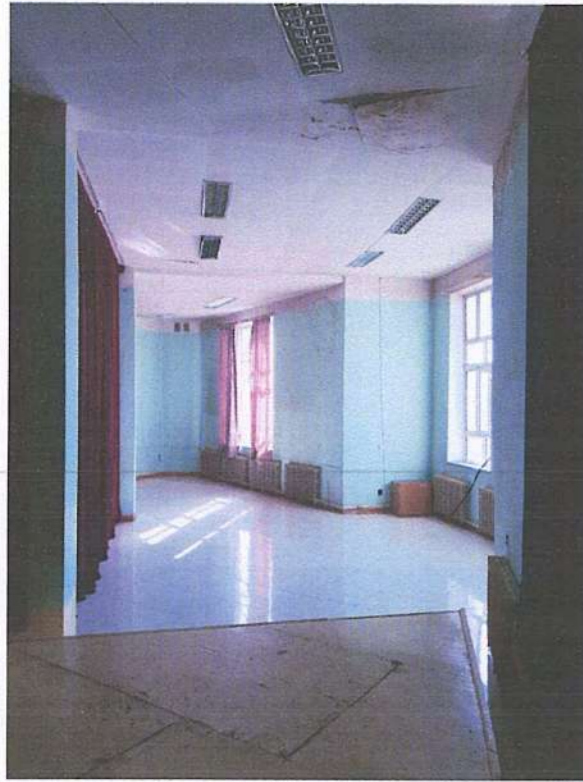

Үе шат: ТӨСЛИЙН ҮЕ ШАТ		
 <p>АЛТАЙН ГАЗРЫН ХҮЧ ХҮҮЧЛЭГЧИЙН ХЭМЖЭЭГЭЭ</p>		
<p>info@altaingazrinkhuch.mn Утас: 99106763</p>		
"АЛТАЙН ГАЗРЫН ХҮЧ" ХХК		
Архитектор		Ч.Гантулга
Гүйцэтгэсэн		Ч.Гантулга
Шалгасан		Т.Хонгорзул
<p>Ховд аймаг, Жаргалант сум. "ХОВД АЙМГИЙН ГЭР БҮЛ, ХҮҮХЭД, ЗАЛУУЧУУДЫН ХӨГЖЛИЙН ГАЗРЫН БАРИЛГА" ЗАСВАРЫН ЗУРАГ"</p>		
Одоогийн байдал		
Масштаб:	Зургийн дугаар:	Хуудас:
M1:-	БА-03	38
ЕГ Шифр: АГХ-23/09	ТГ Шифр:	Огноо: 2023.09

ОДООГИЙН БАЙДАЛ:

04



Үе шат: ТӨСЛИЙН ҮЕ ШАТ		
 <p>АЛТАЙН ГАЗРЫН ХҮЧ</p> <p>info@altaingazrinkhuch.mn Утас: 99106783</p>		<p>"Алтайн газрын хүч" ХХК</p>
*АЛТАЙН ГАЗРЫН ХҮЧ* ХХК		
Архитектор		Ч.Гантулга
Гүйцэтгэсэн		Ч.Гантулга
Шалгасан		Т.Хонгорзул
<p>Ховд аймаг, Жаргалант сум. " ХОВД АЙМГИЙН ГЭР БҮЛ, ХҮҮХЭД, ЗАЛУУЧУУДЫН ХӨГЖЛИЙН ГАЗРЫН БАРИЛГА" ЗАСВАРЫН ЗУРАГ"</p>		
Одоогийн байдал		
Масштаб:	Зургийн дугаар:	Хуудас:
M1:-	БА-04	38
ЕГ Шифр: АГХ-23/09	ТГ Шифр:	Огноо: 2023.09

A3

ОДООГИЙН БАЙДАЛ:



Үе шат: ТӨСЛИЙН ҮЕ ШАТ		
 <p>АЛТАЙН ГАЗРЫН ХҮЧ info@altaingazrlinkhuch.mn Утас: 99106783</p>		"Алтайн газрын хүч" ХХК
*АЛТАЙН ГАЗРЫН ХҮЧ* ХХК		
Архитектор		Ч.Гантулга
Гүйцэтгэсэн		Ч.Гантулга
Шалгасан		Т.Хонгорзул
Ховд аймаг, Жаргалант сум. "ХОВД АЙМГИЙН ГЭР БҮЛ, ХҮҮХЭД, ЗАЛУУЧУУДЫН ХӨГЖЛИЙН ГАЗРЫН БАРИЛГА" ЗАСВАРЫН ЗУРАГ"		
Одоогийн байдал		
Масштаб:	Зургийн дугаар:	Хуудас:
M1:-	БА-05	38
ЕГ Шифр: АГХ-23/09	ТГ Шифр:	Огноо: 2023.09

НЭГДҮГЭЭР ДАВХРЫН ХЭМЖИЛТИЙН БАЙГУУЛАЛТ М1:150

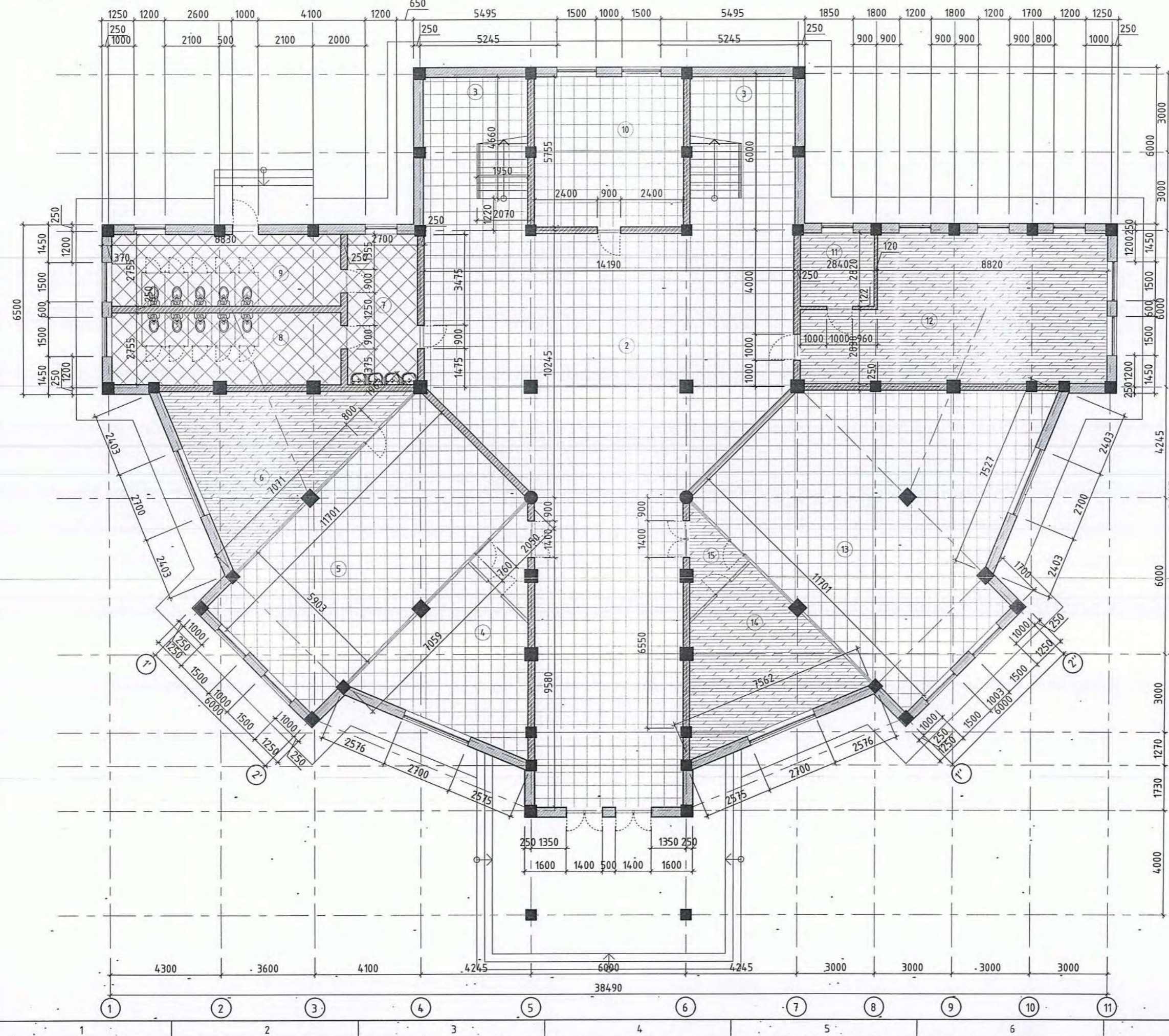

Тайлбар:

06

ӨРӨӨНИЙ ТОДОРХОЙЛОЛТ

Өрөөний дугаар	Өрөөний нэр	Талбай /м²/	Шал
2	Хонгил	191.6	Чулуу
3	Шатны хонгил	47.6	Чулуу
4	Залуучуудын өрөө/оффис/	34.5	Чулуу
5	Хүүхэд залуучуудын танхим	68.4	Чулуу
6	Залуучуудын оффис	34.1	Паркет
7	Угаазуурын өрөө	15.5	Плита
8	Ариун цэврийн өрөө/эр/	24.2	Плита
9	Ариун цэврийн өрөө/эм/	24.2	Плита
10	Интернетийн өрөө	32.4	Чулуу
11	Ажилчдын өрөө	7.9	Паркет
12	Хүүхдийн тоглоомын өрөө	59.0	Паркет
13	Гэрлэх ёслолын танхим	103.6	Чулуу
14	Сэтгэл зүйчийн өрөө	29.1	Чулуу
15	Хонгил	5.0	Чулуу
Нийт талбай		677.1	

МАТЕРИАЛЫН ТЭМДЭГ/ЛЭГЭЭ /Одоо байгаа шал/

- Паркет
- Чулуу
- Плита

1-41  
*[Handwritten signature]*  
 2024.02.13

МАТЕРИАЛЫН ТЭМДЭГ/ЛЭГЭЭ

- Хөнгөн блок
- Одоо байгаа тоосгон хана/120мм,250мм/
- Одоо байгаа шилэн хана

Үе шат: ТӨСЛИЙН ҮЕ ШАТ

 "Алтайн газрын хүч" ХХК

info@altaingazrinhuch.mn  
 Утас: 99106763

"АЛТАЙН ГАЗРЫН ХҮЧ" ХХК	
Архитектор	Ч.Гантулга
Гүйцэтгэсэн	Ч.Гантулга
Шалгасан	Г.Хонгорзул

Ховд аймаг, Харгалант сум.  
 " ХОВД АЙМГИЙН ГЭР БҮЛ, ХҮҮХЭД,  
 ЗАЛУУЧУУДЫН ХӨГЖЛИЙН ГАЗРЫН БАРИЛГА"  
 ЗАСВАРЫН ЗУРАГ"

1-р давхрын байгуулалт

Масштаб:	Зургийн дугаар:	Хуудас:
M1:150	БА-06	38
ЕГ Шифр: АГХ-23/09	Т.Г. Шифр:	Огноо:2023.09



ХОЁРДУГААР ДАВХРЫН ХЭМЖИЛТИЙН БАЙГУУЛАЛТ М1:150.

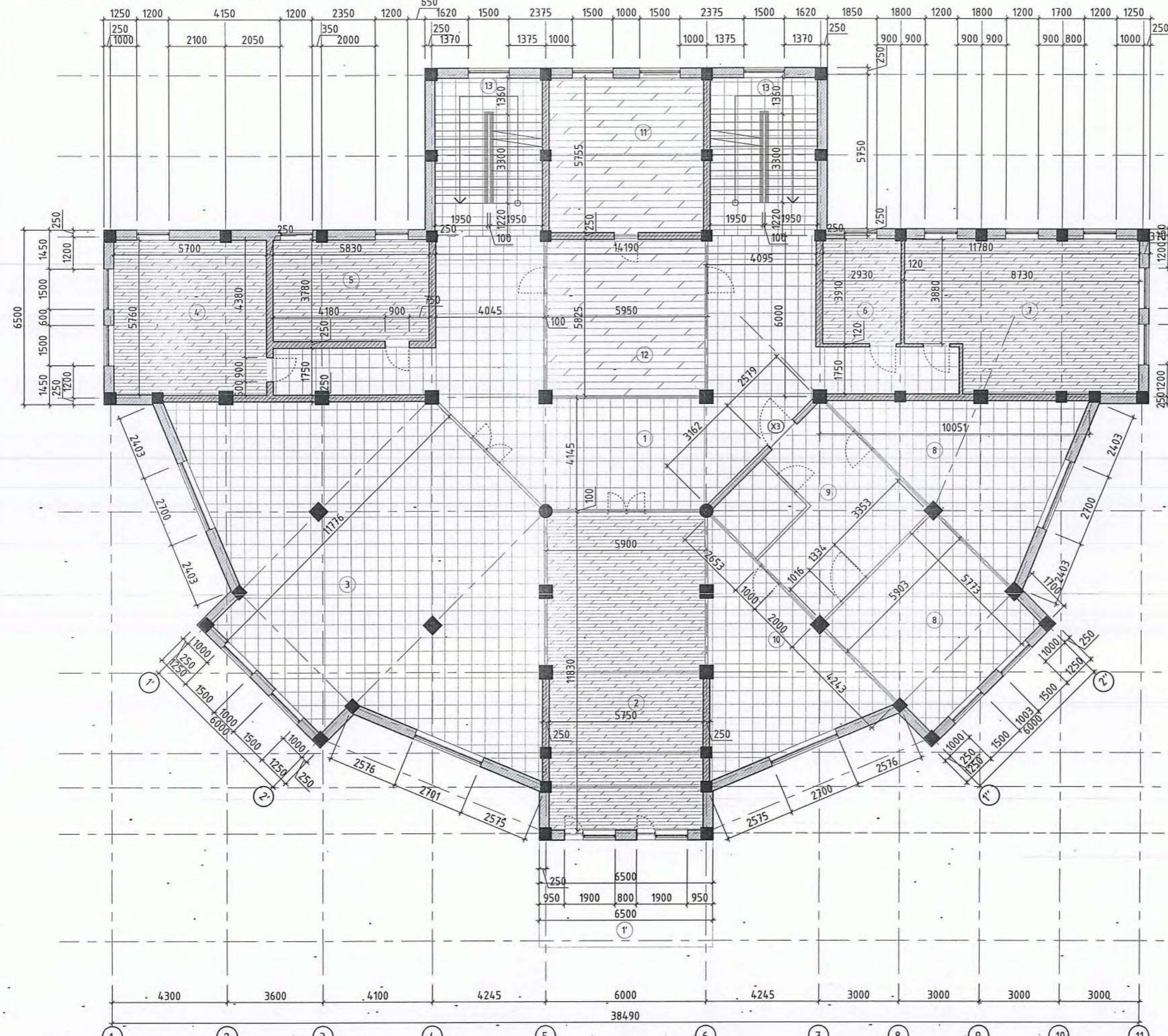

Тайлбар: 07

ӨРӨӨНИЙ ТОДОРХОЙЛОЛТ

Өрөөний дугаар	Өрөөний нэр	Талбай /м²/	Шал
1	Хонгил	102.0	Чулуу
2	Мэргэжилтэнгийн өрөө	67.0	Паркет
3	Дугуйлангийн танхим	14.0	Чулуу
4	Мэргэжилтэний өрөө	32.6	Паркет
5	Нягтлангийн няравын өрөө	21.8	Паркет
6	Бичиг хэрэг	11.3	Паркет
7	Даргын өрөө	46.3	Паркет
8	Дугуйлангийн өрөө	67.6	Чулуу
9	Архив	41.7	Чулуу
10	Сургалтын танхим	34.8	Чулуу
11	Мэргэжилтэний өрөө	32.4	Паркет
12	Сургалтын өрөө	34.2	Паркет
13	Шатны хонгил	47.6	Чулуу
14	Террас/26*0.3/	7.8	Чулуу
Нийт талбай		689.3	

МАТЕРИАЛЫН ТЭМДЭГЛЭГЭЭ /Одоо байгаа шал/

- Паркет
- Чулуу

*1-41*  
*Хонгил*  
*2024.02.13*

МАТЕРИАЛЫН ТЭМДЭГЛЭГЭЭ

- Хөнгөн блок
- Одоо байгаа тоосгон хана/120мм,250мм/
- Одоо байгаа шилэн хана

Үе шат: ТӨСЛИЙН ҮЕ ШАТ

 "Алтайн газрын хүч" ХХК info@altaingazrinhuch.mn Утас: 99106763	"Алтайн газрын хүч" ХХК	
	Гүйцэтгэсэн	Ч.Гантулга
	Шалгасан	Т.Хонгорзул

Ховд аймаг, Жаргалант сум.  
"ХОВД АЙМГИЙН ГЭР БҮЛ, ХҮҮХЭД, ЗАЛУУЧУУДЫН ХӨГЖЛИЙН ГАЗРЫН БАРИЛГА" ЗАСВАРЫН ЗУРАГ"

2-р давхрын байгуулалт

Масштаб: М1:150	Зургийн дугаар: БА-07	Хуудас: 38
ЭГ Шифр: АГХ-23/09	ТГ Шифр:	Огноо: 2023.09

ГУРАВДУГААР ДАВХРЫН ХЭМЖИЛТИЙН БАЙГУУЛАЛТ М1:150

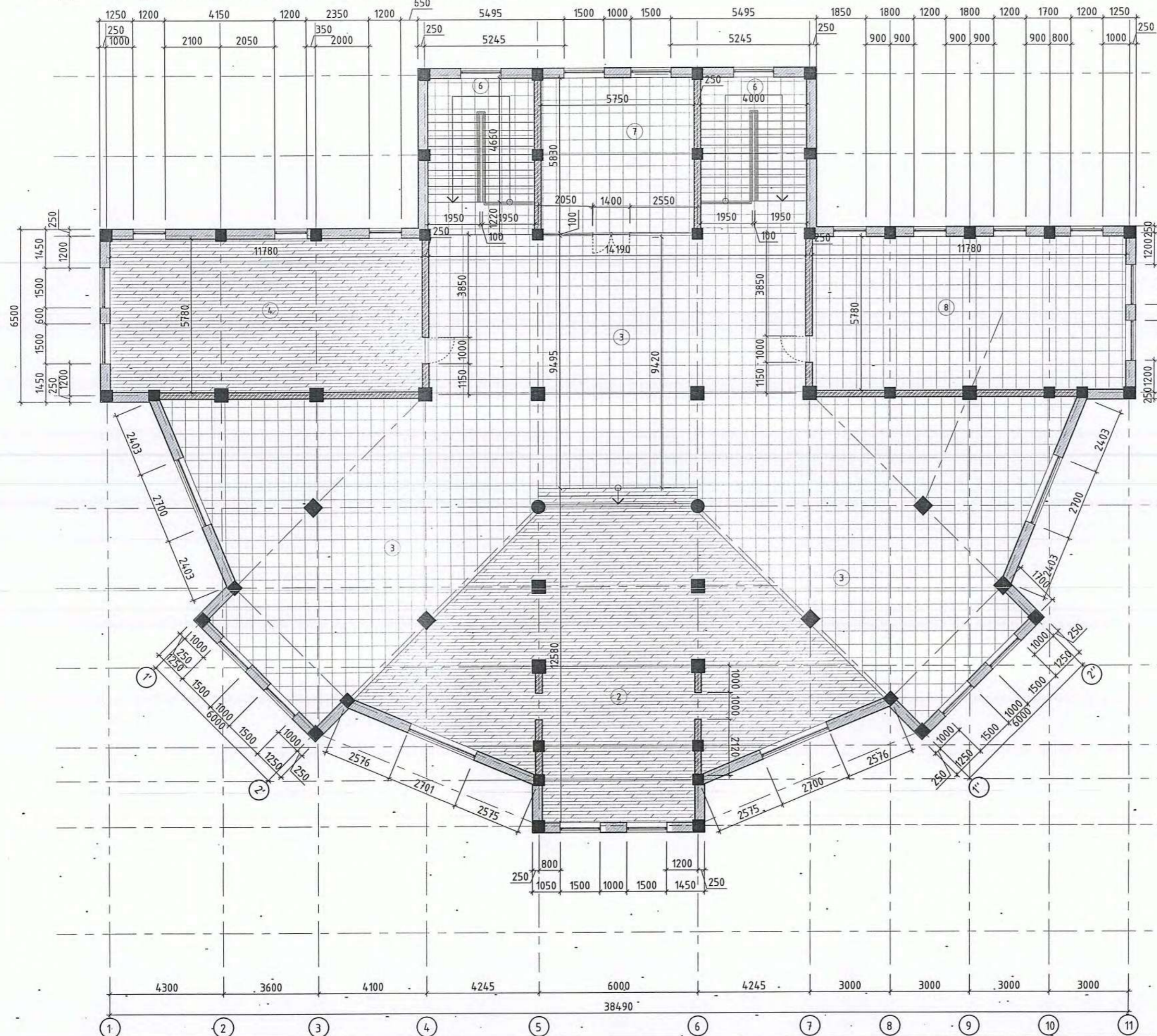

Тайлбар:

08

ӨРӨӨНИЙ ТОДОРХОЙЛОЛТ

Өрөөний дугаар	Өрөөний нэр	Талбай /м²/	Шал
2	Тайз	144.0	Мод
3	Заал	336.0	Чулуу
4	Бүжгийн өрөө	67.4	Мод
6	Шатны хонгил	47.6	Чулуу
7	Хөгжим хэрэгслийн агуулах	32.4	Чулуу
8	Хөгжмийн өрөө	67.4	Чулуу
Нийт талбай		692.9	

МАТЕРИАЛЫН ТЭМДЭГЛЭГЭЭ /Одоо байгаа шал/

- Паркет
- Чулуу

1-4А  
*[Handwritten signature]*  
 2024 02 13

МАТЕРИАЛЫН ТЭМДЭГЛЭГЭЭ

- Хөнгөн блок
- Одоо байгаа тоосгон хана/120мм,250мм/
- Одоо байгаа шилэн хана

Үе шат: ТӨСЛИЙН ҮЕ ШАТ

 info@altaigasziinkhuch.mn Утас: 99106763	"Алтайн газрын хүч" ХХК	
	Архитектор	Ч.Гантулга
Гүйцэтгэсэн	<i>[Signature]</i> Ч.Гантулга	
Шалгасан	<i>[Signature]</i> Т.Хонгорзул	

Ховд аймаг, Жаргалант сум.  
 " ХОВД АЙМГИЙН ГЭР БҮЛ, ХҮҮХЭД,  
 ЗАЛУУЧУУДЫН ХӨГЖЛИЙН ГАЗРЫН БАРИЛГА"  
 ЗАСВАРЫН ЗУРАГ"

3-р давхрын байгуулалт

Масштаб:	М1:150	Зургийн дугаар:	БА-08	Хуудас:	38
ЕГ Шифр:	АГХ-23/09	ТГ Шифр:		Огноо:	2023.09

# НЭГДҮГЭЭР ДАВХРЫН ӨӨРЧЛӨЛТИЙН БАЙГУУЛАЛТ М1:150

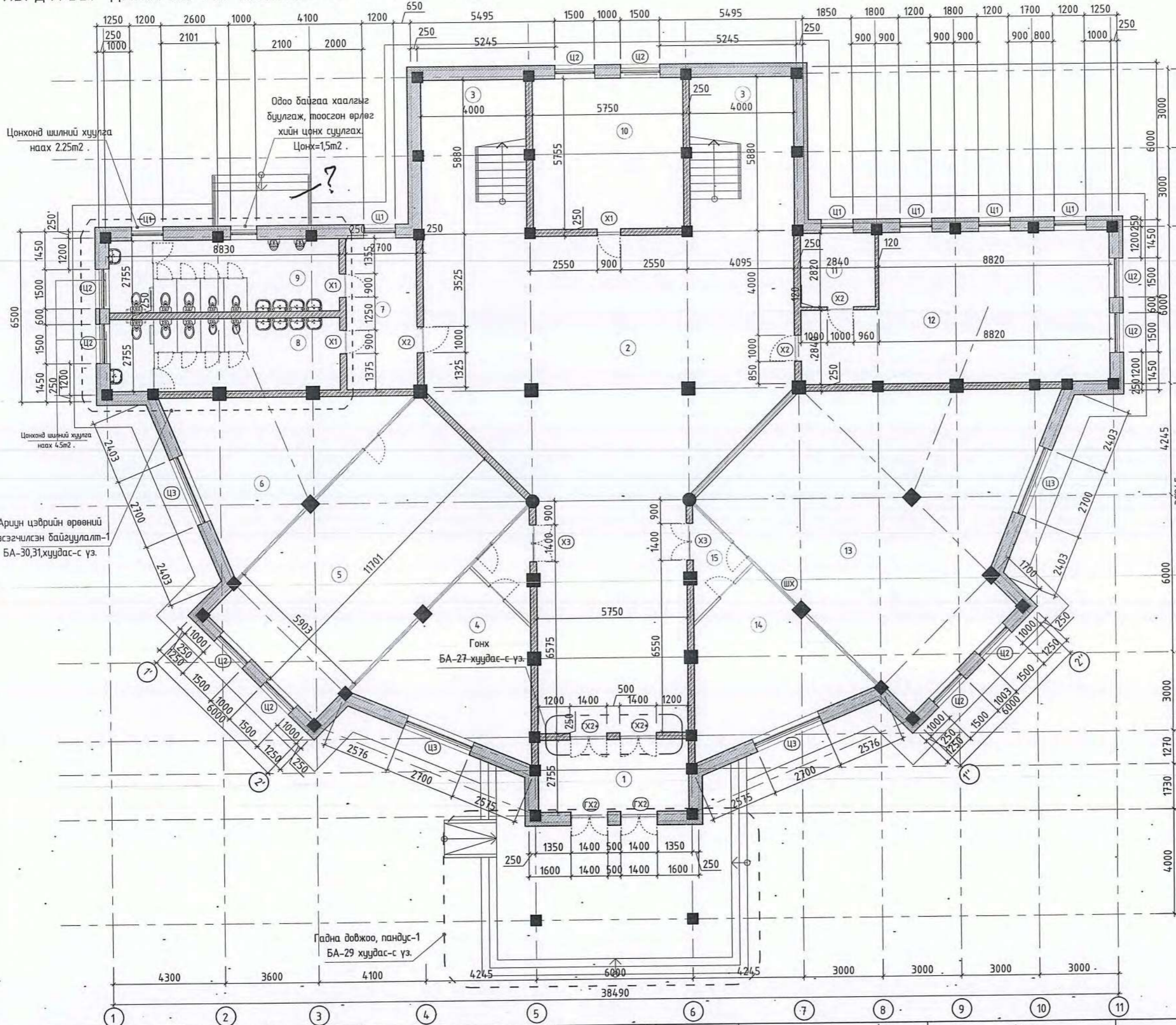

Тайлбар:

## ӨРӨӨНИЙ ТОДОРХОЙЛОЛТ

Өрөөний дугаар	Өрөөний нэр	Талбай /м²/	Шал
1	Гонх	15.6	PVC
2	Хонгил	176.0	PVC
3	Шатны хонгил	47.6	Чулуу
4	Залуучуудын өрөө/оффис/	34.5	-
5	Хүүхэд залуучуудын танхим	68.4	-
6	Залуучуудын оффис	34.1	-
7	Угаагуурын өрөө	15.5	Плита
8	Ариун цэврийн өрөө/эм/	24.2	Плита
9	Ариун цэврийн өрөө/эр/	24.2	Плита
10	Интернетийн өрөө	32.4	-
11	Ажилчдын өрөө	7.9	-
12	Хүүхдийн тоглоомын өрөө	59.0	-
13	Гэрлэх ёслолын танхим	103.6	-
14	Сэтгэл зүйчийн өрөө	29.1	-
15	Хонгил	5.0	-
Нийт талбай		677.1	

## НҮХНИЙ ТОДОРХОЙЛОЛТ

ГХ1	2100x1000	1ш
ГХ2	2100x1400	2ш
ГХ2*	2100x1400	2ш
X1	2100x900	3ш
X2	2100x1000	3ш
X3	2100x1400	2ш

## МАТЕРИАЛЫН ТЭМДЭГЛЭГЭЭ

- Хөнгөн блок
- Одоо байгаа тоосгон хана/120мм,250мм/
- Одоо байгаа шилэн хана

## Үе шат: ТӨСЛИЙН ҮЕ ШАТ

АЛТАЙН ГАЗРЫН ХҮЧ  
info@altaingazrinkhuch.mn  
Утас: 99106763

"Алтайн газрын хүч" ХХК

Архитектор	Ч.Гантулга
Гүйцэтгэсэн	Ч.Гантулга
Шалгасан	Т.Хонгорзул

Ховд аймаг, Жаргалант сум.  
"ХОВД АЙМГИЙН ГЭР БҮЛ, ХҮҮХЭД,  
ЗАЛУУЧУУДЫН ХӨГЖЛИЙН ГАЗРЫН БАРИЛГА"  
ЗАСВАРЫН ЗУРАГ"

## 1-р давхрын байгуулалт

Масштаб:	Зургийн дугаар:	Хуудас:
M1:150	БА-09	38
ЕГ Шифр: АГХ-23/09	ТГ Шифр:	Огноо: 2023.09

1-41  
*[Handwritten signature]*  
2024.02.13

ХОЁРДУГААР ДАВХРЫН ӨӨРЧЛӨЛТИЙН БАЙГУУЛАЛТ М1:150

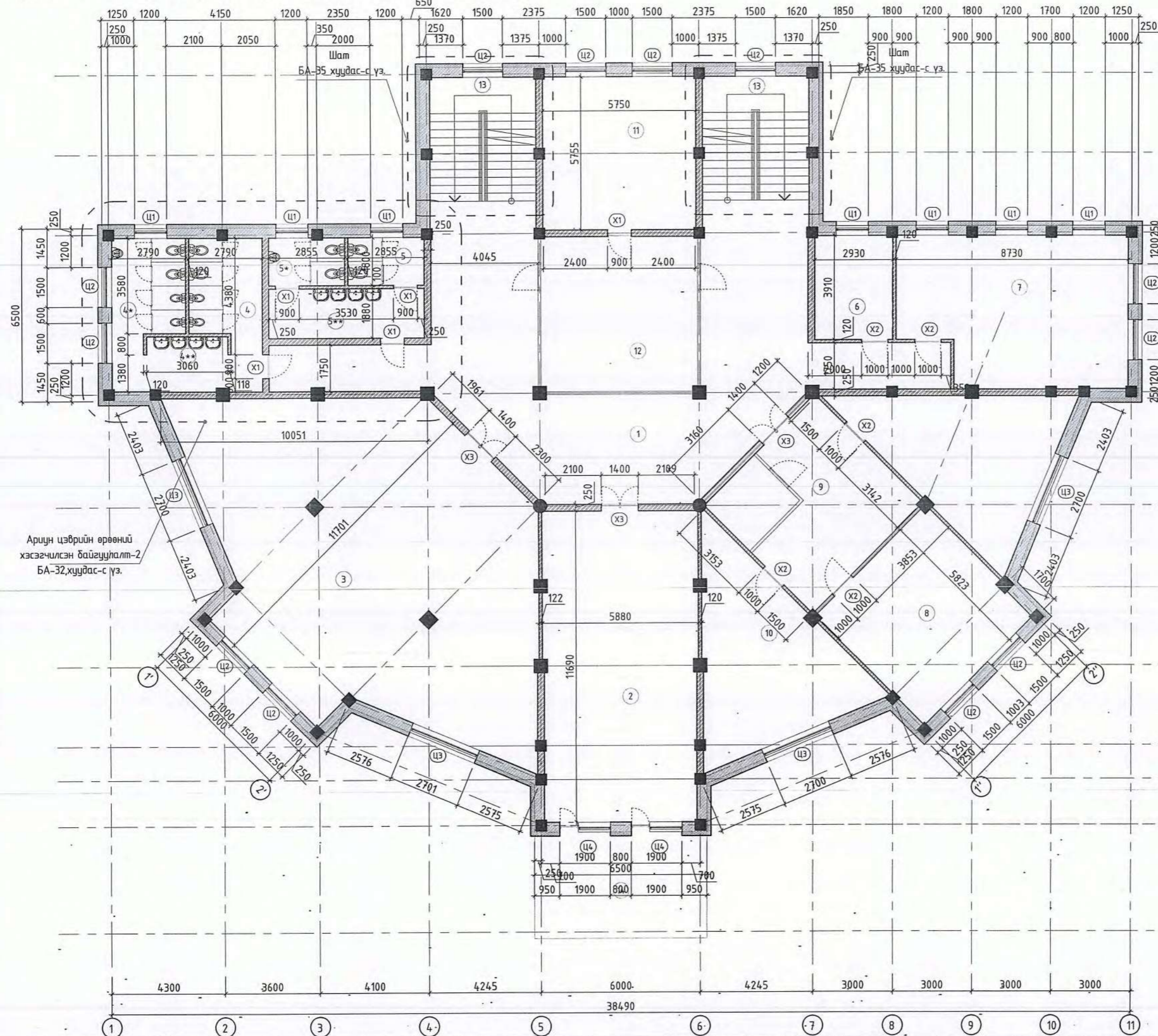

Тайлбар:

ӨРӨӨНИЙ ТОДОРХОЙЛОЛТ

Өрөөний дугаар	Өрөөний нэр	Талбай /м <sup>2</sup> /	Шал
1	Хонгил	102.0	Чулуу
2	Мэргэжилтэнгийн өрөө	67.0	Паркет
3	Дугуйлангийн танхим	140.0	РҮС
4	Ариун цэврийн өрөө/эр/	12.5	Плита
4*	Ариун цэврийн өрөө/эм/	12.5	Плита
4**	Угаалгын өрөө	6.3	Плита
5	Ажилчдын АЦӨ /эм/	5.0	Плита
5*	Ажилчдын АЦӨ /эр/	5.0	Плита
5**	Угаалгын өрөө	10.9	Плита
6	Бичиг хэрэг	11.3	Паркет
7	Даргын өрөө	46.3	Паркет
8	Дугуйлангийн өрөө	67.6	-
9	Архив	41.7	-
10	Сургалтын танхим	34.8	-
11	Мэргэжилтэний өрөө	32.4	Паркет
12	Сургалтын өрөө	34.2	-
13	Шатны хонгил	47.6	Чулуу
14	Террас/26*0.3/	7.8	Чулуу
Нийт талбай		689.3	-

НҮХНИЙ ТОДОРХОЙЛОЛТ

X1	2100x900	3ш
X2	2100x1000	5ш
X3	2100x1400	3ш
Ц1	1500x1200	4ш
Ц2	1500x1500	4ш
Ц4	2100x1900	2ш

МАТЕРИАЛЫН ТЭМДЭГЛЭГЭЭ

- Хөнгөн блок
- Одоо байгаа шилэн ханыг буулгаж, тоосгон хана хийх /120мм, 250мм/

Үе шат: ТӨСЛИЙН ҮЕ ШАТ

**"Алтайн газрын хүч" ХХК**  
 info@altaingazrinkhuch.mn  
 Утас: 99106783  
 "АЛТАЙН ГАЗРЫН ХҮЧ" ХХК

Архитектор	Ч.Гантулга
Гүйцэтгэсэн	Ч.Гантулга
Шалгасан	Г.Хонгорзул

Ховд аймаг, Жаргалант сум.  
 " ХОВД АЙМГИЙН ГЭР БҮЛ, ХҮҮХЭД,  
 ЗАЛУУЧУУДЫН ХӨГЖЛИЙН ГАЗРЫН БАРИЛГА"  
 ЗАСВАРЫН ЗУРАГ"

2-р давхрын байгуулалт

Масштаб:	Зургийн дугаар:	Хуудас:
M1:150	БА-10	38
ЕГ Шифр: АГХ-23/09	ТГ Шифр:	Огноо:2023.09

1-41  
 2024.02.13

ГУРАВДУГААР ДАВХРЫН ӨӨРЧЛӨЛТИЙН БАЙГУУЛАЛТ М1:150

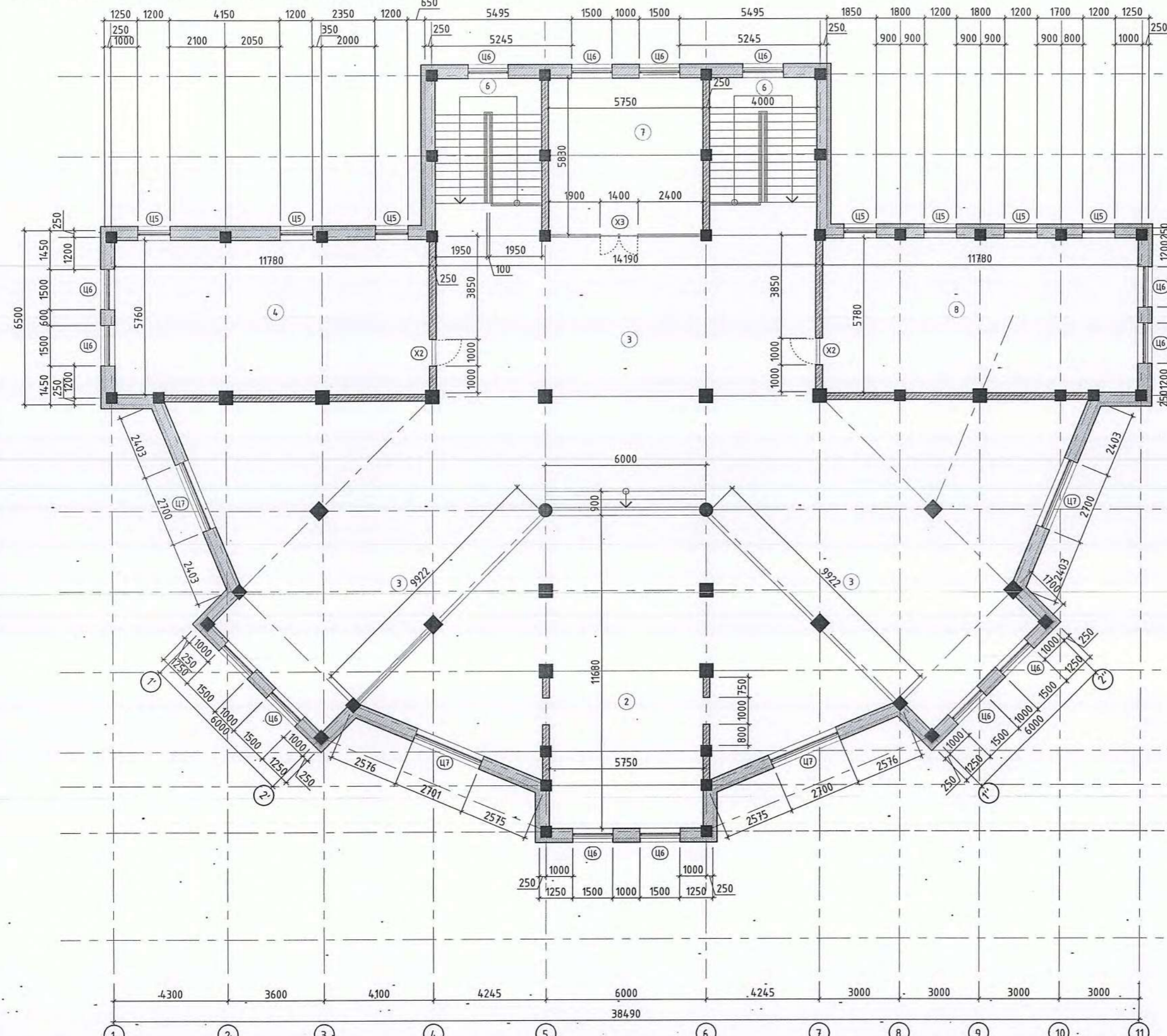

Тайлбар:

11



ӨРӨӨНИЙ ТОДОРХОЙЛОЛТ

Өрөөний дугаар	Өрөөний нэр	Талбай /м²/	Шал
2	Тайз	144.0	-
3	Заал	336.0	PVC
4	Бүжгийн өрөө	67.4	-
6	Шатны хонгил	47.6	Чулуу
7	Хөгжим хэрэгслийн агуулах	32.4	-
8	Хөгжмийн өрөө	67.4	-
Нийт талбай		692.9	

НҮХНИЙ ТОДОРХОЙЛОЛТ

X2 2100x1000 2ш

МАТЕРИАЛЫН ТЭМДЭГЛЭГЭЭ

-  Хөнгөн блок
-  Одоо байгаа тоосгон хана/120мм,250мм/

Үе шат: ТӨСЛИЙН ҮЕ ШАТ



"Алтайн газрын хүч" ХХК

info@altaigazrynkhuch.mn  
Утас: 99106763

"АЛТАЙН ГАЗРЫН ХҮЧ" ХХК

Архитектор

Гүйцэтгэсэн

Шалгасан

Ч.Гантулга  
Ч.Гантулга  
Т.Хонгорзул

Ховд аймаг, Жаргалант сум,  
" ХОВД АЙМГИЙН ГЭР БҮЛ, ХҮҮХЭД,  
ЗАЛУУЧУУДЫН ХӨГЖЛИЙН ГАЗРЫН БАРИЛГА"  
ЗАСВАРЫН ЗУРАГ"

3-р давхрын байгуулалт

Масштаб:	Зургийн дугаар:	Хуудас:
M1:150	БА-11	38
ЕГ. Шифр: АГХ-23/09	ТГ Шифр:	Огноо:2023.09

1-41  
*[Handwritten signature]*  
2024 02/13

A

B

C

D

E

F

A3



ГАДНА ӨНГӨЛГӨӨНИЙ МАТЕРИАЛЫН ТОДОРХОЙЛОЛТ

Танх тэмдэг Поз Тайлбар

- ① Цагаан өнгийн чулуун будаг  
Код / С-0.0000 М-0.0000 Ү-0.0000 К-0.0000
- ② Цайвар цэнхэр өнгийн чулуун будаг  
Код / С-0.0000 М-0.5020 Ү-0.0000 К-0.0000
- ③ Цэнхэр өнгийн чулуун будаг  
Код / С-0.0000 М-0.5020 Ү-0.1000 К-0.0000
- ④ Ягаан өнгийн чулуун будаг  
Код / С-0.0000 М-1.0000 Ү-0.5000 К-0.2000

ГАДНА ӨНГӨЛГӨӨНИЙ МАТЕРИАЛЫН ТОДОРХОЙЛОЛТ

Танх тэмдэг Поз Тайлбар

- ⑤ Шар ногоон өнгийн чулуун будаг  
Код / С-0.2549 М-0.0000 Ү-0.2549 К-0.4000
- ⑥ Хар саарал өнгийн чулуун будаг  
Код / С-0.0000 М-0.3412 Ү-0.1000 К-0.0000
- ⑦ Саарал өнгөлгөөний чулуун будаг  
Код / С-0.0000 М-1.0000 Ү-0.5000 К-0.2000

Үе шат: ТӨСЛИЙН ҮЕ ШАТ	
 <p>"Алтайн газрын хүч" ХХК</p>	
info@altaingazrinkhuch.mn Утас: 99106763	
"АЛТАЙН ГАЗРЫН ХҮЧ" ХХК	
Архитектор	Ч.Гантулга
Гүйцэтгэсэн	Ч.Гантулга
Шалгасан	Г.Хонгорзул
Ховд аймаг, Жаргалант сум. "ХОВД АЙМГИЙН ГЭР БҮЛ, ХҮҮХЭД, ЗАЛУУЧУУДЫН ХӨГЖЛИЙН ГАЗРЫН БАРИЛГА" ЗАСВАРЫН ЗУРАГ"	
Нүүр тал	
Масштаб: М1:150	Зургийн дугаар: БА-12
Хуудас: 38	ТГ Шифр: АГХ-23/09
Огноо: 2023.09	Огноо: 2023.09

1-41  
 2024.02.13



ГАДНА ӨНГӨЛГӨӨНИЙ МАТЕРИАЛЫН ТОДОРХОЙЛОЛТ



Таних тэмдэг Поз Тайлбар

- ① Цагаан өнгийн чулуун будаг  
Код / С-0.0000 М-0.0000 Y-0.0000 К-0.0000
- ② Цайвар цэнхэр өнгийн чулуун будаг  
Код / С-0.0000 М-0.5020 Y-0.0000 К-0.0000
- ③ Цэнхэр өнгийн чулуун будаг  
Код / С-0.0000 М-0.5020 Y-0.1000 К-0.0000
- ④ Ягаан өнгийн чулуун будаг  
Код / С-0.0000 М-1.0000 Y-0.5000 К-0.2000

ГАДНА ӨНГӨЛГӨӨНИЙ МАТЕРИАЛЫН ТОДОРХОЙЛОЛТ

Таних тэмдэг Поз Тайлбар

- ⑤ Шар ногоон өнгийн чулуун будаг  
Код / С-0.2549 М-0.0000 Y-0.2549 К-0.4000
- ⑥ Хар саарал өнгийн чулуун будаг  
Код / С-0.0000 М-0.3412 Y-0.1000 К-0.0000
- ⑦ Саарал өнгөлгөөний чулуун будаг  
Код / С-0.0000 М-1.0000 Y-0.5000 К-0.2000

Үе шат: ТӨСЛИЙН ҮЕ ШАТ		
 <p>АЛТАЙН ГАЗРЫН ХҮЧ info@altaingazrinkhuch.mn Утас: 99108783</p>		"Алтайн газрын хүч" ХХК
*АЛТАЙН ГАЗРЫН ХҮЧ* ХХК		
Архитектор		Ч.Гантулга
Гүйцэтгэсэн		Ч.Гантулга
Шалгасан		Т.Хонгорзул
Ховд аймаг, Жаргалант сум. "ХОВД АЙМГИЙН ГЭР БҮЛ, ХҮҮХЭД, ЗАЛУУЧУУДЫН ХӨГЖЛИЙН ГАЗРЫН БАРИЛГА" ЗАСВАРЫН ЗУРАГ"		
Нүүр тал		
Масштаб: M1:150	Зургийн дугаар: БА-13	Хуудас: 38
ЕГ Шифр: АГХ-23/09	ТГ Шифр:	Огноо: 2023.09

1-41  
2024 02 13

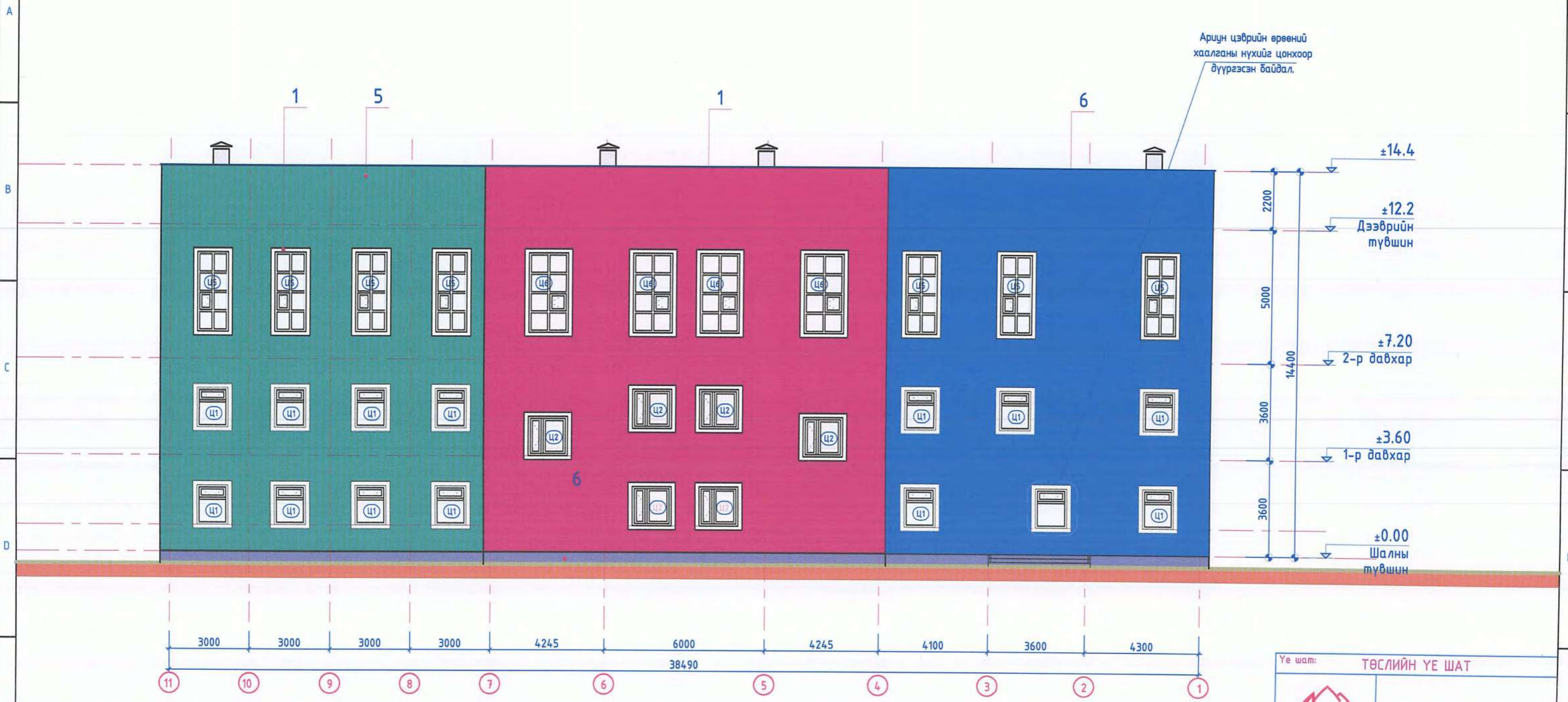

ГАДНА ӨНГӨЛГӨӨНИЙ МАТЕРИАЛЫН ТОДОРХОЙЛОЛТ

Таних тэмдэг	Поз	Тайлбар
	①	Цагаан өнгийн чулуун будаг Код / С-0.0000 М-0.0000 Y-0.0000 К-0.0000
	②	Цайвар цэнхэр өнгийн чулуун будаг Код / С-0.0000 М-0.5020 Y-0.0000 К-0.0000
	③	Цэнхэр өнгийн чулуун будаг Код / С-0.0000 М-0.5020 Y-0.1000 К-0.0000
	④	Ягаан өнгийн чулуун будаг Код / С-0.0000 М-1.0000 Y-0.5000 К-0.2000

ГАДНА ӨНГӨЛГӨӨНИЙ МАТЕРИАЛЫН ТОДОРХОЙЛОЛТ

Таних тэмдэг	Поз	Тайлбар
	⑤	Шар ногоон өнгийн чулуун будаг Код / С-0.2549 М-0.0000 Y-0.2549 К-0.4000
	⑥	Хар саарал өнгийн чулуун будаг Код / С-0.0000 М-0.3412 Y-0.1000 К-0.0000
	⑦	Саарал өнгөлгөөний чулуун будаг Код / С-0.0000 М-1.0000 Y-0.5000 К-0.2000

1-41  
2024.02.15

Үе шат: ТӨСЛИЙН ҮЕ ШАТ	
	"Алтайн газрын хүч" ХХК
info@altaingazrinkhuch.mn Утас: 99106763	
*АЛТАЙН ГАЗРЫН ХҮЧ* ХХК	
Архитектор	Ч.Гантулга
Гүйцэтгэсэн	Ч.Гантулга
Шалгасан	Т.Хонгорзул
Ховд аймаг, Жаргалант сум. "ХОВД АЙМГИЙН ГЭР БҮЛ, ХҮҮХЭД, ЗАЛУУЧУУДЫН ХӨГЖЛИЙН ГАЗРЫН БАРИЛГА" ЗАСВАРЫН ЗУРАГ"	
Нүүр тал	
Масштаб: M1:150	Зургийн дугаар: БА-14
Хуудас: 38	
ЕГ Шифр: АГХ-23/09	ТГ Шифр: Огноо: 2023.09





ГАДНА ӨНГӨЛГӨӨНИЙ МАТЕРИАЛЫН ТОДОРХОЙЛОЛТ

Таних тэмдэг

Поз

Тайлбар

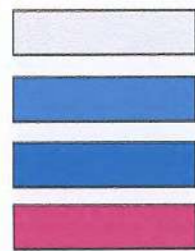

- ① Цагаан өнгийн чулуун будаг  
Код / С-0.0000 М-0.0000 Ү-0.0000 К-0.0000
- ② Цайвар цэнхэр өнгийн чулуун будаг  
Код / С-0.0000 М-0.5020 Ү-0.0000 К-0.0000
- ③ Цэнхэр өнгийн чулуун будаг  
Код / С-0.0000 М-0.5020 Ү-0.1000 К-0.0000
- ④ Ягаан өнгийн чулуун будаг  
Код / С-0.0000 М-1.0000 Ү-0.5000 К-0.2000

ГАДНА ӨНГӨЛГӨӨНИЙ МАТЕРИАЛЫН ТОДОРХОЙЛОЛТ

Таних тэмдэг

Поз

Тайлбар

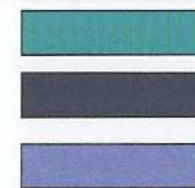

- ⑤ Шар ногоон өнгийн чулуун будаг  
Код / С-0.2549 М-0.0000 Ү-0.2549 К-0.4000
- ⑥ Хар саарал өнгийн чулуун будаг  
Код / С-0.0000 М-0.3412 Ү-0.1000 К-0.0000
- ⑦ Саарал өнгөлгөөний чулуун будаг  
Код / С-0.0000 М-1.0000 Ү-0.5000 К-0.2000

Үе шат: ТӨСЛИЙН ҮЕ ШАТ



"Алтайн газрын хүч" ХХК

info@altayngazrynkhuch.mn  
Утас: 99106763

"АЛТАЙН ГАЗРЫН ХҮЧ" ХХК

Архитектор	Ч.Гантулга
Гүйцэтгэсэн	Ч.Гантулга
Шалгасан	Г.Хонгорзул

Ховд аймаг, Жаргалант сум.  
"ХОВД АЙМГИЙН ГЭР БҮЛ, ХҮҮХЭД,  
ЗАЛУУЧУУДЫН ХӨГЖЛИЙН ГАЗРЫН БАРИЛГА"  
ЗАСВАРЫН ЗУРАГ"

Нүүр тал

Масштаб:	Зургийн дугаар:	Хуудас:
М1:150	БА-15	38
ЕГ Шифр: АГХ-23/09	ТГ Шифр:	Огноо: 2023.09

1-41  
Handwritten signature and date: 2024 02 13

ДЭЭВРИЙН БАЙГУУЛАЛТ М1:150

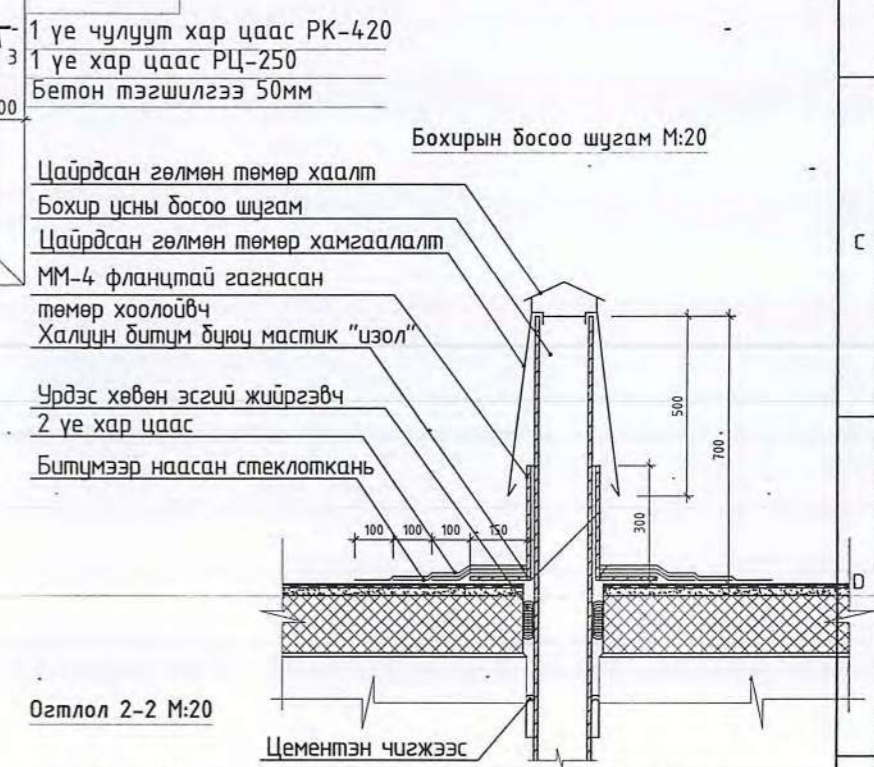
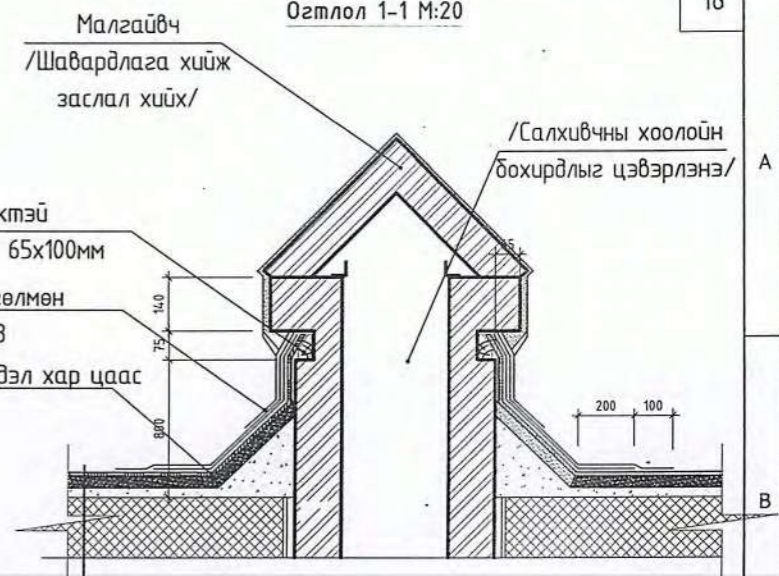
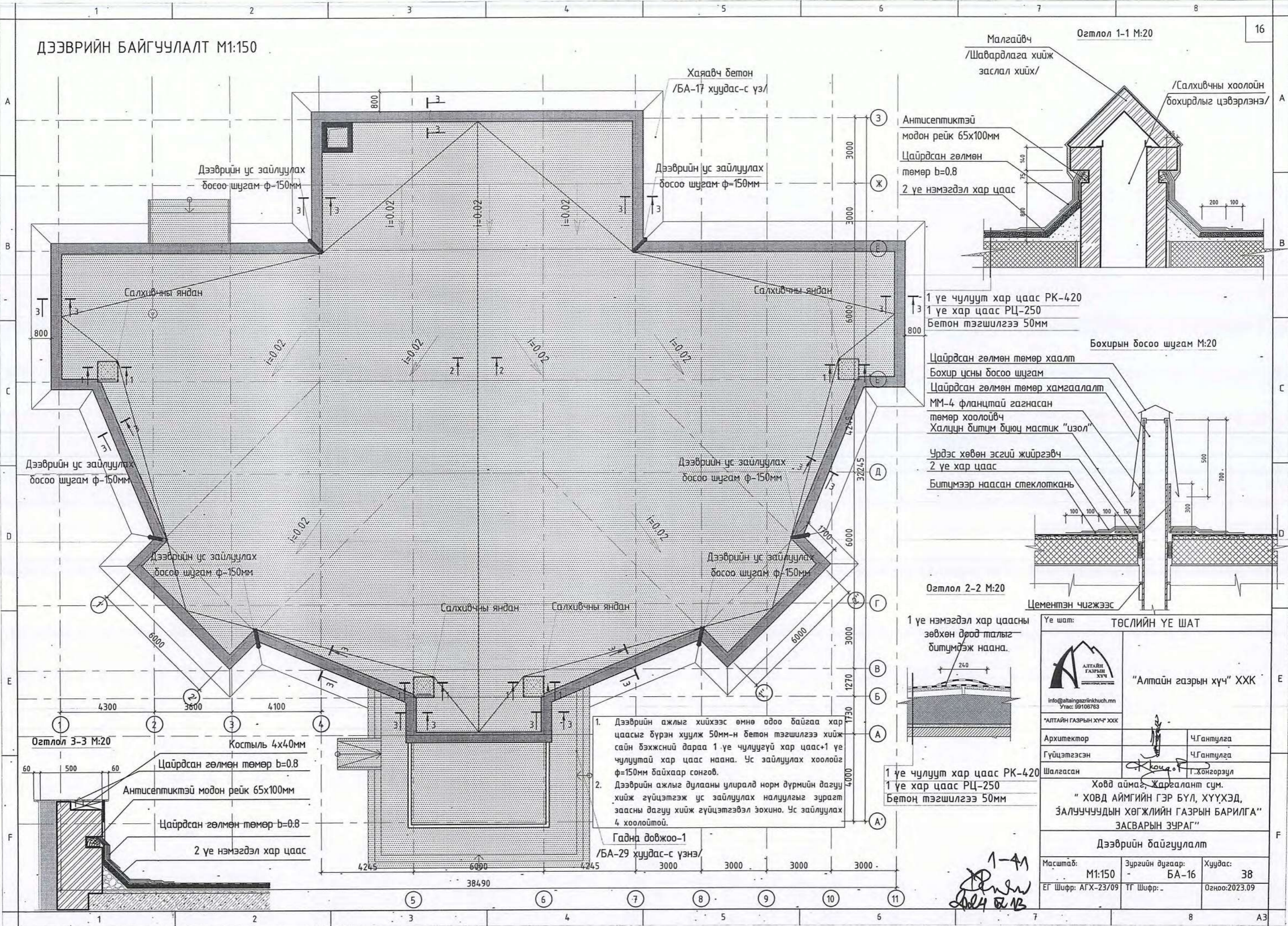

- Дээврийн ажлыг хийхээс өмнө одоо байгаа хар цаасыг бүрэн хуулж 50мм-н бетон тэгшилгээ хийж сайн бэхжсний дараа 1 үе чулуутай хар цаас+1 үе чулуутай хар цаас наана. Ус зайлуулах хоолойг ф=150мм байхаар сонгов.
  - Дээврийн ажлыг дулааны улиралд норм дүрмийн дагуу хийж гүйцэтгэж ус зайлуулах налуулгыг зурагт заасны дагуу хийж гүйцэтгэвэл зохно. Ус зайлуулах 4 хоолойтой.
- Гадна довжоо-1  
/БА-29 хуудас-с үзнэ/  
3000 3000 3000 3000

Үе шат: ТӨСЛИЙН ҮЕ ШАТ	
	"Алтайн газрын хүч" ХХК
info@altaingazrinhuch.mn Утас: 99106763	
*АЛТАЙН ГАЗРЫН ХҮЧ* ХХК	
Архитектор	Ч.Гантулга
Гүйцэтгэсэн	Ч.Гантулга
Шалгасан	Г.Хонгорзул
Ховд аймаг, Харгалант сум. " ХОВД АЙМГИЙН ГЭР БҮЛ, ХҮҮХЭД, ЗАЛУУЧУУДЫН ХӨГЖЛИЙН ГАЗРЫН БАРИЛГА" ЗАСВАРЫН ЗУРАГ"	
Дээврийн байгуулалт	
Масштаб: М1:150	Зургийн дугаар: БА-16
Хуудас: 38	
ЕГ Шифр: АГХ-23/09	ТГ Шифр: -
	Огноо: 2023.09

1-41  
1-41  
1-41

# ХАНЫН ДУЛААЛГЫГ ХИЙХ ДАРААЛАЛ, АРГАЧЛАЛ

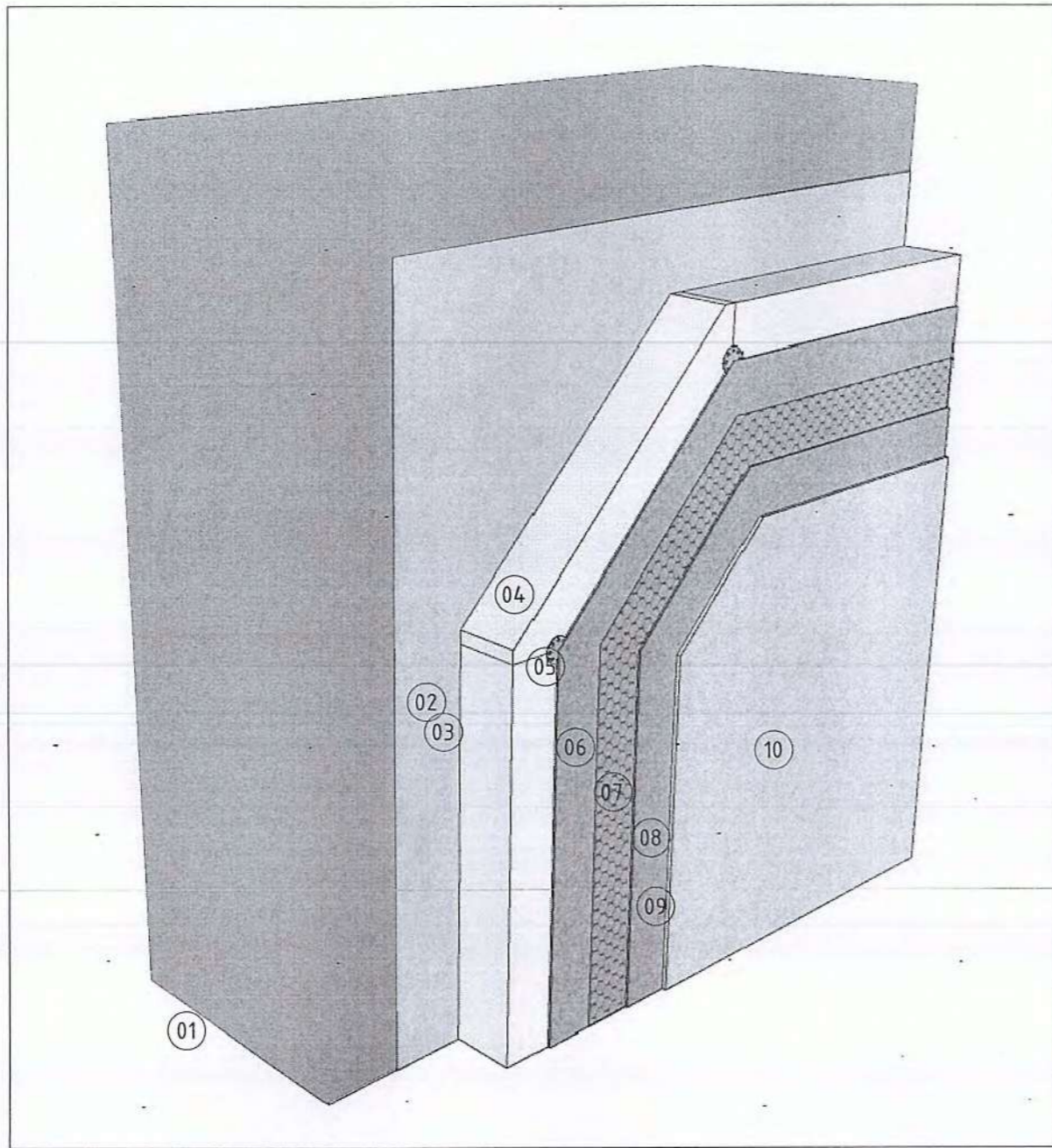

1. 370мм-ийн хөнгөн блокон хана
2. Суурь грунт
3. Хөөсөнцөрийн цавуу
4. 100мм EPS хөөсөнцөр, 20-22кг/м3 нягттай
5. Хөөсөнцөр тогтоох хадаас /Дундын бүсэд 5-6ш, Захын хэсгээр 7-8ш/
6. Суурь шаварлага
7. Тор
8. Давтан шавардлага
9. Суурь грунт /хөрсжүүлэлт/
10. Чулуут шавардлага /ширхэглэгийн хэмжээ 2-3мм/

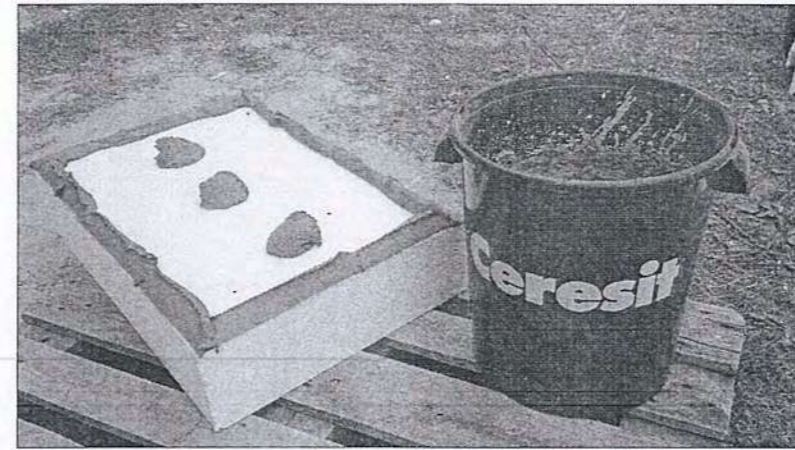

Хөөсөнцөрийн цавууг хөөсөнцөр дээр зөв түрхсэн байдал.  
Ингэж түрхэх нь хөөсөнцөр хавтангийн араар агаар сийгэх замыг хааж байдаг.

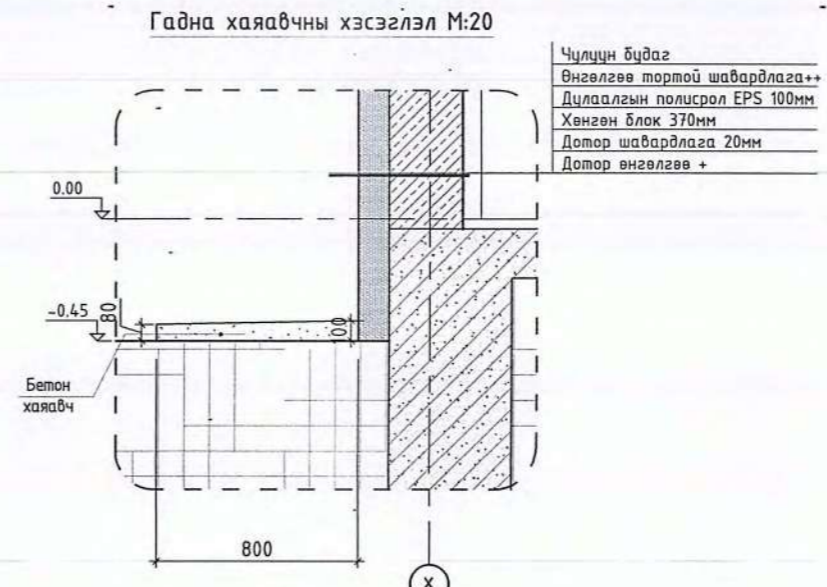

Тайлбар:

1. 370мм хөнгөн блокон хана: Ханын гадаргууг дулаалахад бэлтгэж сайтар цэвэрлэнэ. Хуучирч муудсан, ховхорсон өнгөлгөө шавардлагыг хусаж унагааж бэлтгэнэ.
2. Цэвэрлэж бэлтгэсэн ханын гадаргуу дээр нэг үе суурь грунт түрхэж бэхжүүлнэ.
- 3, 4. Дулаалгын үе: 1000x500мм хэмжээтэй хөөсөнцөр дээрээ зориулалтын хөөсөнцөрийн цавууг 40%-аас багагүй гадаргуунд түрхэж хананд наана. Наахдаа ам зөрүүлж наана. Ам зөрүүлэг 40 см-аас багагүй байна. /Цавууг хөөсөнцөр дээр зөв түрхэх аргыг доорх зурагнаас үзнэ. Ам зөрүүлэг, цонх хаалганы буланд шов гаргахгүй байх жишээ зургийг БА-18 хуудаснаас үзнэ./ Мөн цавуунд ямар нэгэн нэмэгдэл хийхийг хориглоно. Нэмэгдэл хийсэн тохиолдолд цавуу чанараа алдах сул талтай.
5. Нааж бэлтгэсэн хөөсөнцөрийг хөөсөнцөрийн хадаасар даруулж давхар бэхлэнэ. /Хадаасыг хадах зөв технологийг БА-18 хуудаснаас үзнэ/ Хадаас нь дундын бүсэд 5-6ш, зах хэсгээр 7-8 ш байна.
- 6, 7, 8. Тортой шавардлага. Тортой шавардлагын үеийг зөв дарааллаар хийхийн тулд эхлээд суурь шавардлага +/хар замаска/ хийж, дээрээс нь торыг татаад дахин шавардлагын үе явдаг. Ингэж тортой шавардлагыг хийх нь хөөсийг урт эдэлгээтэй байлгах ба өнгөлгөөний үеийг сайн чанартай хийхэд нөлөөлдөг. /Цонх болон хаалганы амалгаа хэсгийн торыг тавих жишээ зургийг БА-19 хуудаснаас үзнэ./
- 9, 10. Чулуут өнгөлгөө: Тортой шавардлагын үеийг бүрэн хатаж бэхжээний дараа өнгөлгөөг хийнэ. Чулуун будгыг хийхдээ мөн суурь грунтыг заавал түрхэнэ. Чулуун будагны чулууны ширхэглэлийн хэмжээ 2-3мм байна.

Үе шат: ТӨСЛИЙН ҮЕ ШАТ

<p>“Алтайн газрын хүч” ХХК</p> <p>info@altaingazrinkhuch.mn Утас: 99106783</p>	
Архитектор	Ч.Гантулга
Гүйцэтгэсэн	Ч.Гантулга
Шалгасан	Т.Хонгорзул
<p>Ховд аймаг, Жаргалант сум. “ ХОВД АЙМГИЙН ГЭР БҮЛ, ХҮҮХЭД, ЗАЛУУЧУУДЫН ХӨГЖЛИЙН ГАЗРЫН БАРИЛГА” ЗАСВАРЫН ЗУРАГ”</p>	
Ханын дулаалга хийх аргачлал	
Масштаб: М1:-	Зургийн дугаар: БА-17
Хуудас: 38	
ЕГ Шифр: АГХ-23/09	ТГ Шифр: 02ноо:2023.09

# ХАНЫН ДУЛААЛГЫГ ХИЙХ ДАРААЛАЛ, АРГАЧЛАЛ

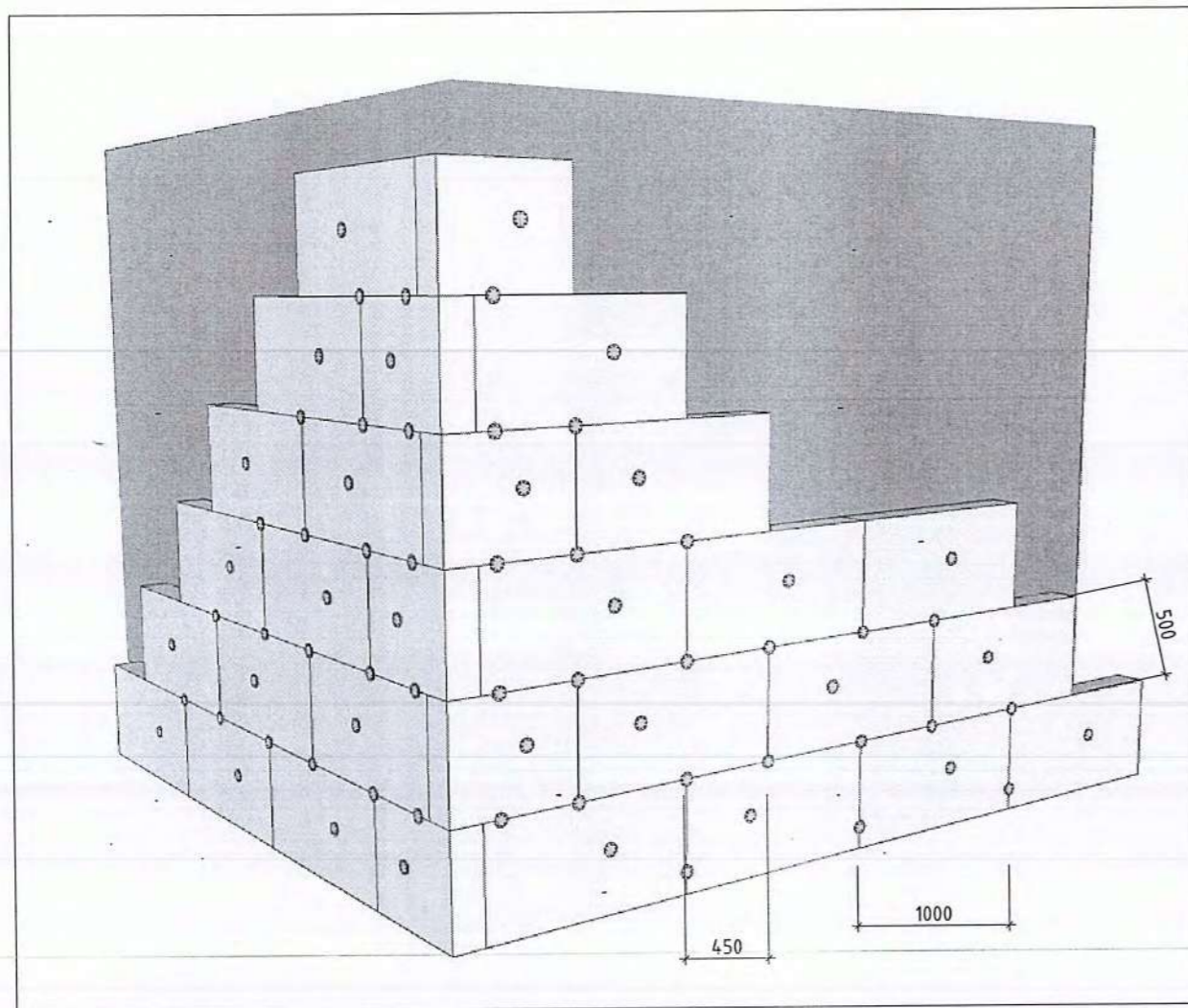

## Хөөсөнцөрийн ам даруулсан байдал, Хадаасны байрлал

- Хавтанг хэрэвсэн уулзвар гаргахгүй, ам даруулж зөрүүлгэтэй наана. Зөрүүлгэний хэмжээ 40см-ээс багагүй байх.
- Булан хэсгүүдэд дулаалгын хавтанг шүдэлж зөрүүлнэ.
- Зай засваргүй нягт тулгаж наана. Ингэхдээ хөөсөнцөр нь зөв тэгш өнцөгт хэлбэртэй байх шаардлагатай.
- Бэхэлгээний хадаасыг хөөсөнцөр хавтангийн уулзваруудыг даруулж хадна.
- Нэг ширхэг хавтангийн хэмжээ 1000x500мм байна. Энэ нь нэг хүний ажиллагаанд хамгийн тохиромжтой хэмжээ юм.

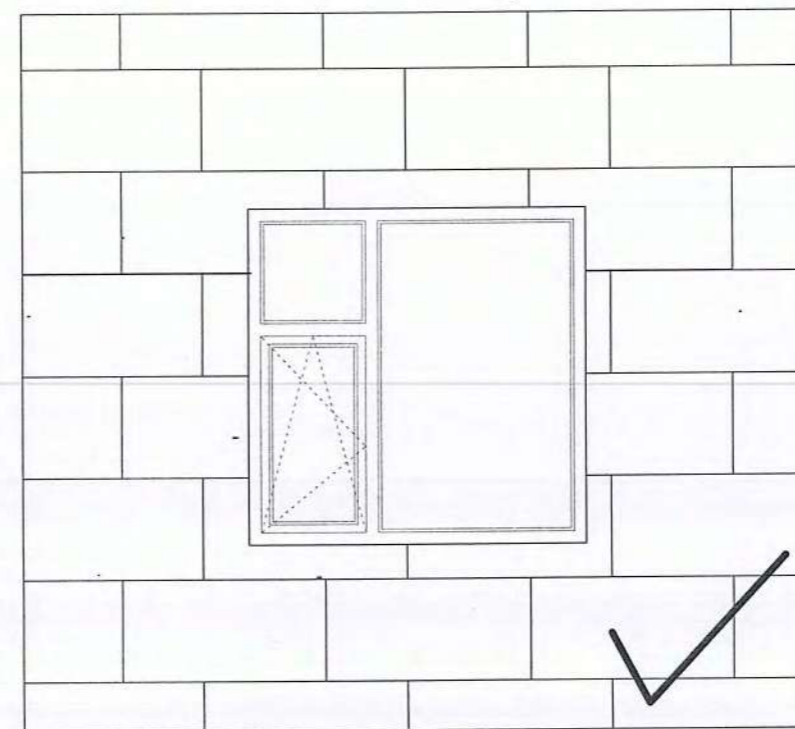

Цонх болон хаалганы булан хэсэгт хөөсөнцөр хавтанг зөв наасан байдал

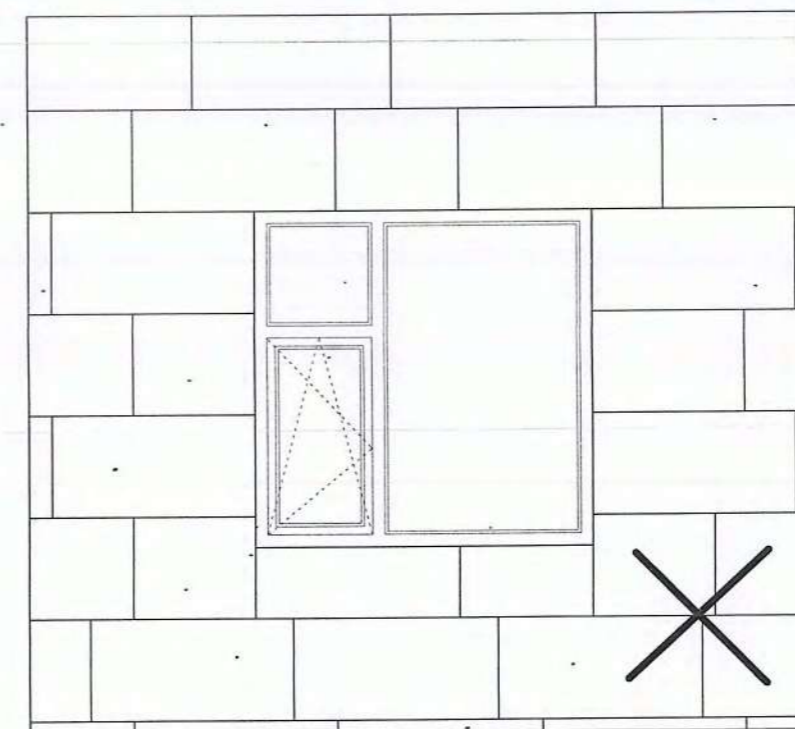

Цонх болон хаалганы булан хэсэгт хөөсөнцөр хавтанг буруу наасан байдал

Тайлбар:

18

Үе шат: ТӨСЛИЙН ҮЕ ШАТ



ALTAIGAZRIN KHUCH  
info@altaigazrinkhuch.mn  
Утас: 99106763

"Алтайн газрын хүч" ХХК

"АЛТАЙН ГАЗРЫН ХҮЧ" ХХК

Архитектор

Ч.Гантулга

Гүйцэтгэсэн

Ч.Гантулга

Шалгасан

Т.Хонгорзул

Ховд аймаг, Жаргалант сум.

"ХОВД АЙМГИЙН ГЭР БҮЛ, ХҮҮХЭД,  
ЗАЛУУЧУУДЫН ХӨГЖЛИЙН ГАЗРЫН БАРИЛГА"  
ЗАСВАРЫН ЗУРАГ"

Ханын дулаалга хийх аргачлал

Масштаб:

Зургийн дугаар:

Хуудас:

M1:-

БА-18

38 -

ЕГ Шифр: АГХ-23/09

ТГ Шифр:

Огноо: 2023.09

A3

# ХАНЫН ДУЛААЛГЫГ ХИЙХ ДАРААЛАЛ, АРГАЧЛАЛ

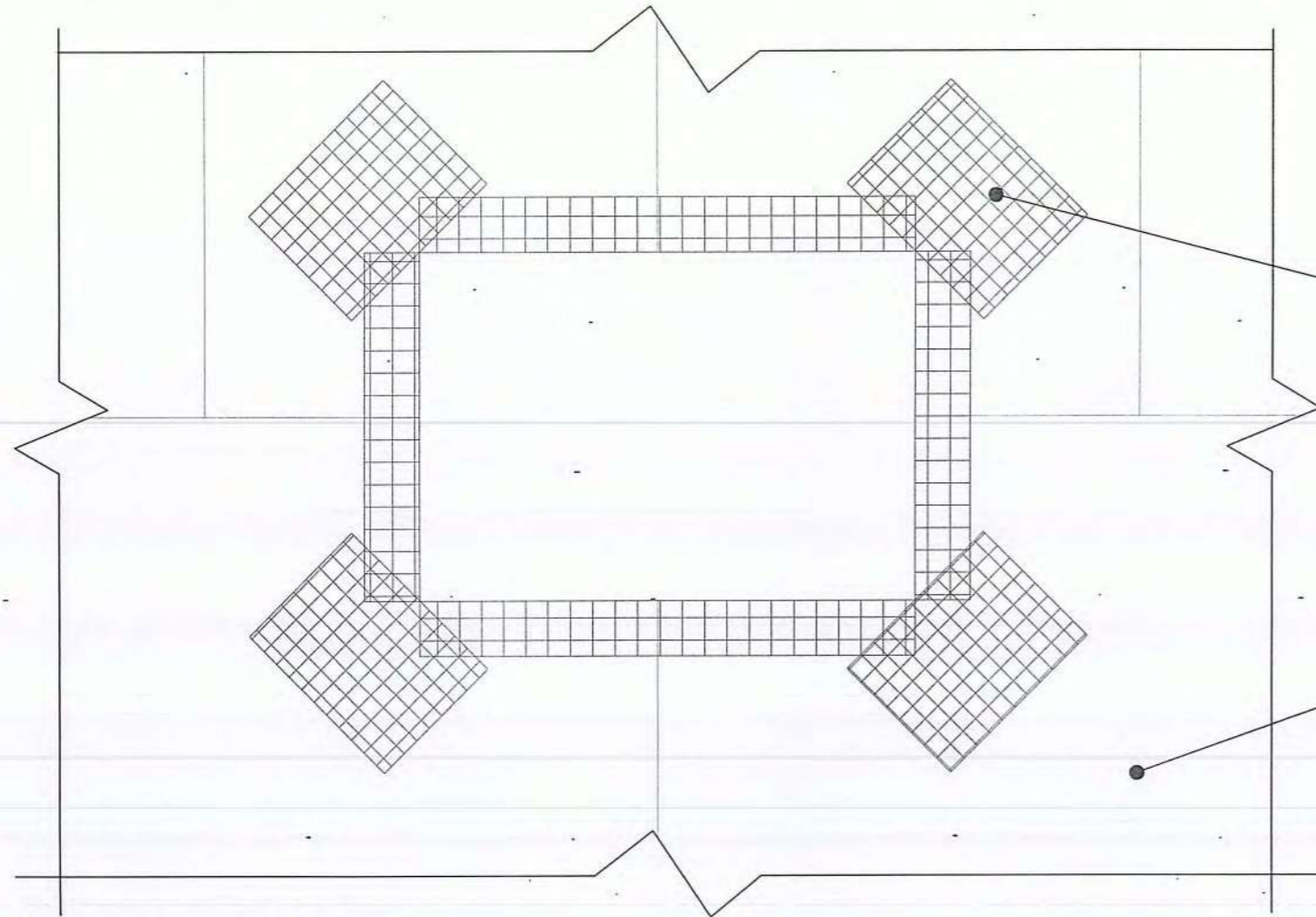

Цонх болон хаалганы булан хэсэгт 45°-аар хэзгэй байрлуулж татна.

Дулаалгын хөөсөнцөр +үндсэн тор

Хаалга болон цонхны торыг зөв татах бүдүүвч зураг:

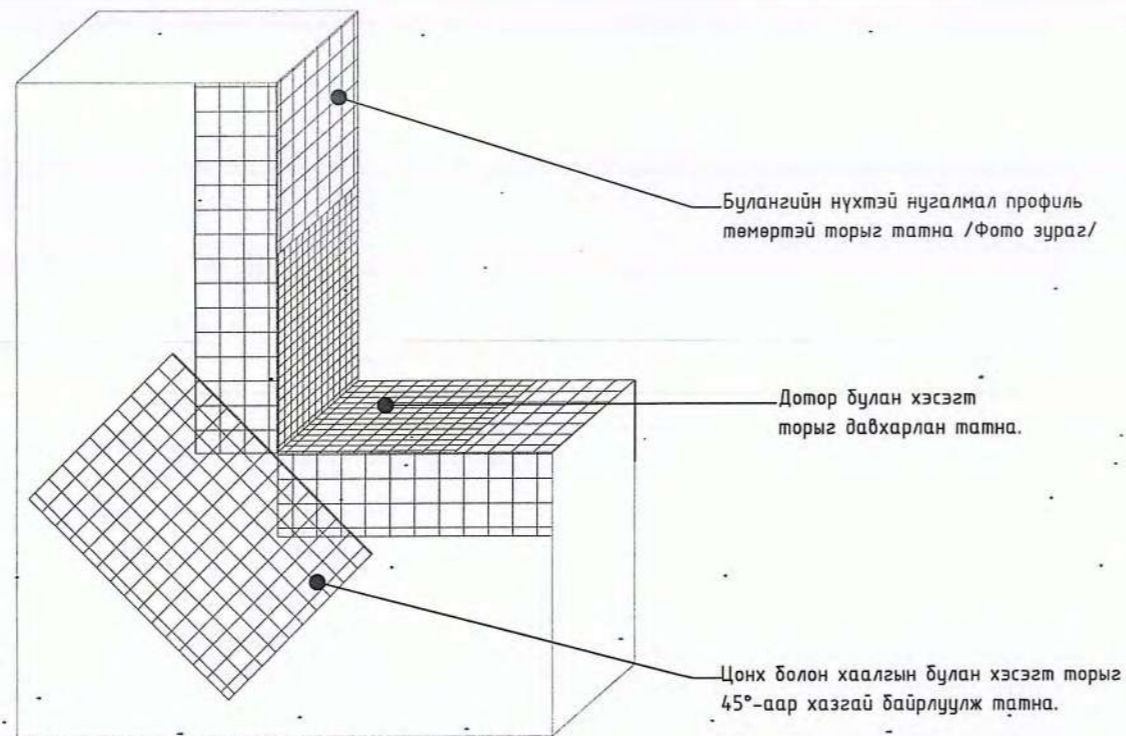

Булангийн нүхтэй нугалмал профиль төмөртэй торыг татна /Фото зураг/

Дотор булан хэсэгт торыг давхарлан татна.

Цонх болон хаалганы булан хэсэгт торыг 45°-аар хэзгэй байрлуулж татна.

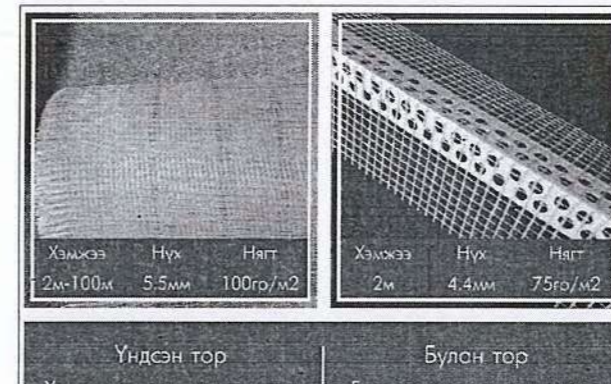

Тайлбар:

19

Цонх болон хаалганы булан, ирмэг хэсэгт торыг зургийн дагуу зөв дарааллаар татсан байх зайлшгүй шаардлагатай. Бүдүүвч зурагт тор татах аргачлалыг тодорхой үзүүлэв.

Үе шат: ТӨСЛИЙН ҮЕ ШАТ



info@altaingazrinkhuch.mn  
Утас: 99106763

"Алтайн газрын хүч" ХХК

"АЛТАЙН ГАЗРЫН ХҮЧ" ХХК

Архитектор

Ч.Гантулга

Гүйцэтгэсэн

Ч.Гантулга

Шалгасан

Г.Хонгорзул

Ховд аймаг, Харгалант сум.  
" ХОВД АЙМГИЙН ГЭР БҮЛ, ХҮҮХЭД,  
ЗАЛУУЧУУДЫН ХӨГЖЛИЙН ГАЗРЫН БАРИЛГА"  
ЗАСВАРЫН ЗУРАГ"

Ханын дулаалга хийх аргачлал

Масштаб:

Зургийн дугаар:

Хуудас:

M1:-

БА-19

38

ЕГ Шифр: АГХ-23/09

ТГ Шифр:

Дгноо:2023.09

НЭГДҮГЭЭР ДАВХРЫН ШАЛНЫ БАЙГУУЛАЛТ М1:150

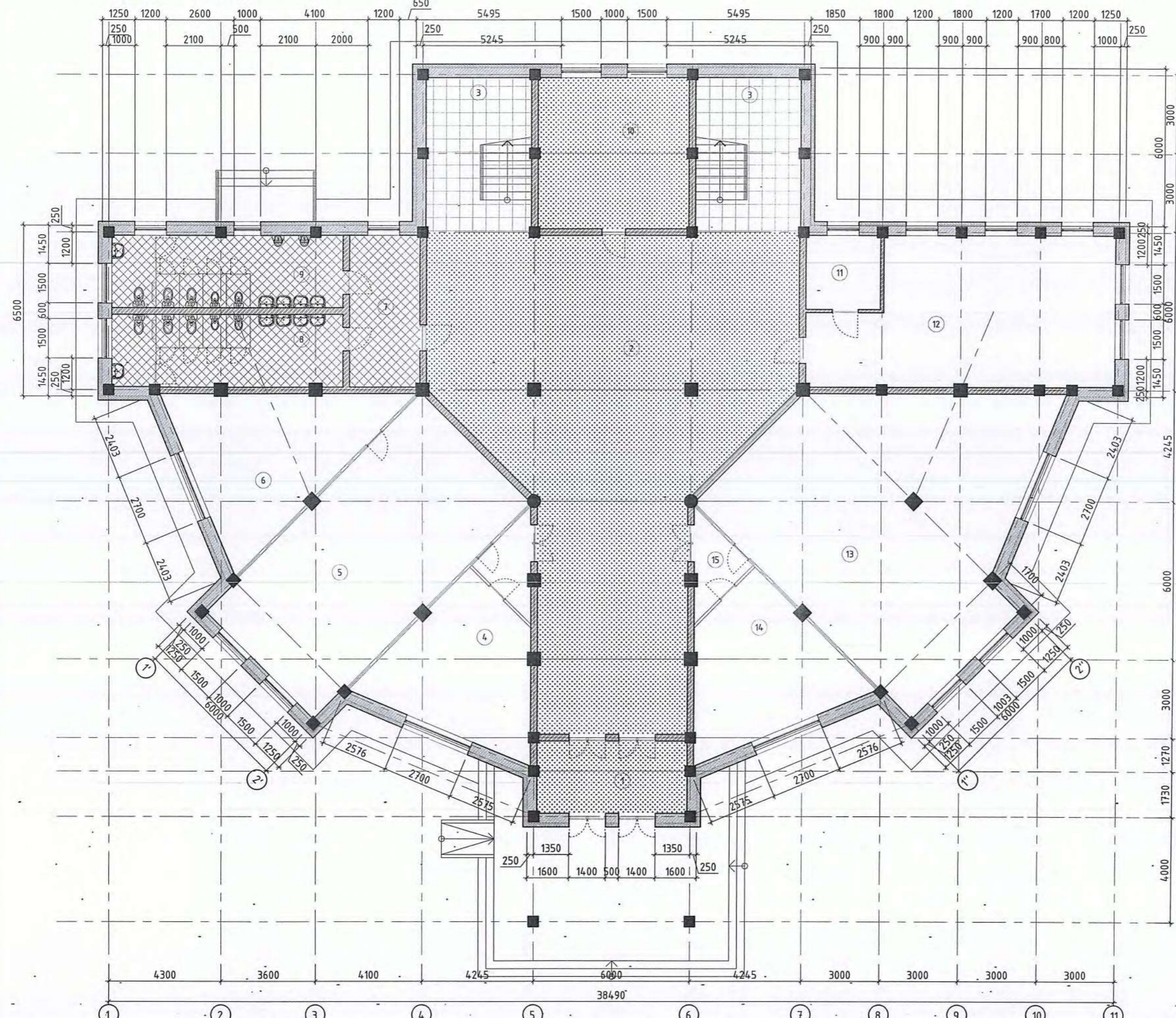



Тайлбар:

ӨРӨӨНИЙ ТОДОРХОЙЛОЛТ

Өрөөний дугаар	Өрөөний нэр	Талбай /м²/	Шал
1	Гонх	15.6	PVC
2	Хонгил	176.0	PVC
3	Шатны хонгил	47.6	Чулуу
4	Залуучуудын өрөө/оффис/	34.5	-
5	Хүүхэд залуучуудын танхим	68.4	-
6	Залуучуудын оффис	34.1	-
7	Угаагуурын өрөө	15.5	Плита
8	Ариун цэврийн өрөө/эм/	24.2	Плита
9	Ариун цэврийн өрөө/эр/	24.2	Плита
10	Интернетийн өрөө	32.4	-
11	Ажилчдын өрөө	7.9	-
12	Хүүхдийн тоглоомын өрөө	59.0	-
13	Гэрлэх ёслолын танхим	103.6	-
14	Сэтгэл зүйчийн өрөө	29.1	-
15	Хонгил	5.0	-
Нийт талбай		677.1	

- МАТЕРИАЛЫН ТЭМДЭГЛЭГЭЭ

-  Чулуу
-  PVC
-  Плита

НҮХНИЙ ТОДОРХОЙЛОЛТ

- ГХ1 2100x1000 1ш
- ГХ2 2100x1400 2ш
- ГХ2\* 2100x1400 2ш
- Х1 2100x900 3ш
- Х2 2100x1000 3ш
- Х3 2100x1400 2ш

Үе шат: ТӨСЛИЙН ҮЕ ШАТ



"Алтайн газрын хүч" ХХК

info@altaingazrinhkuch.mn  
Утас: 99106763

"АЛТАЙН ГАЗРЫН ХҮЧ" ХХК

Архитектор  
Гүйцэтгэсэн  
Шалгасан

Ч.Гантулга  
Ч.Гантулга  
Т.Хонгорзул

Ховд аймаг, Харгалант сум.  
" ХОВД АЙМГИЙН ГЭР БҮЛ, ХҮҮХЭД,  
ЗАЛУУЧУУДЫН ХӨГЖЛИЙН ГАЗРЫН БАРИЛГА"  
ЗАСВАРЫН ЗУРАГ"

1-р давхрын шалны тодорхойлолт

Масштаб:	Зургийн дугаар:	Хуудас:
M1:150	БА-20	38
ЕГ Шифр: АГХ-23/09	ТГ Шифр:	Огноо: 2023.09.

ХОЁРДУГААР ДАВХРЫН ШАЛНЫ БАЙГУУЛАЛТ М1:150

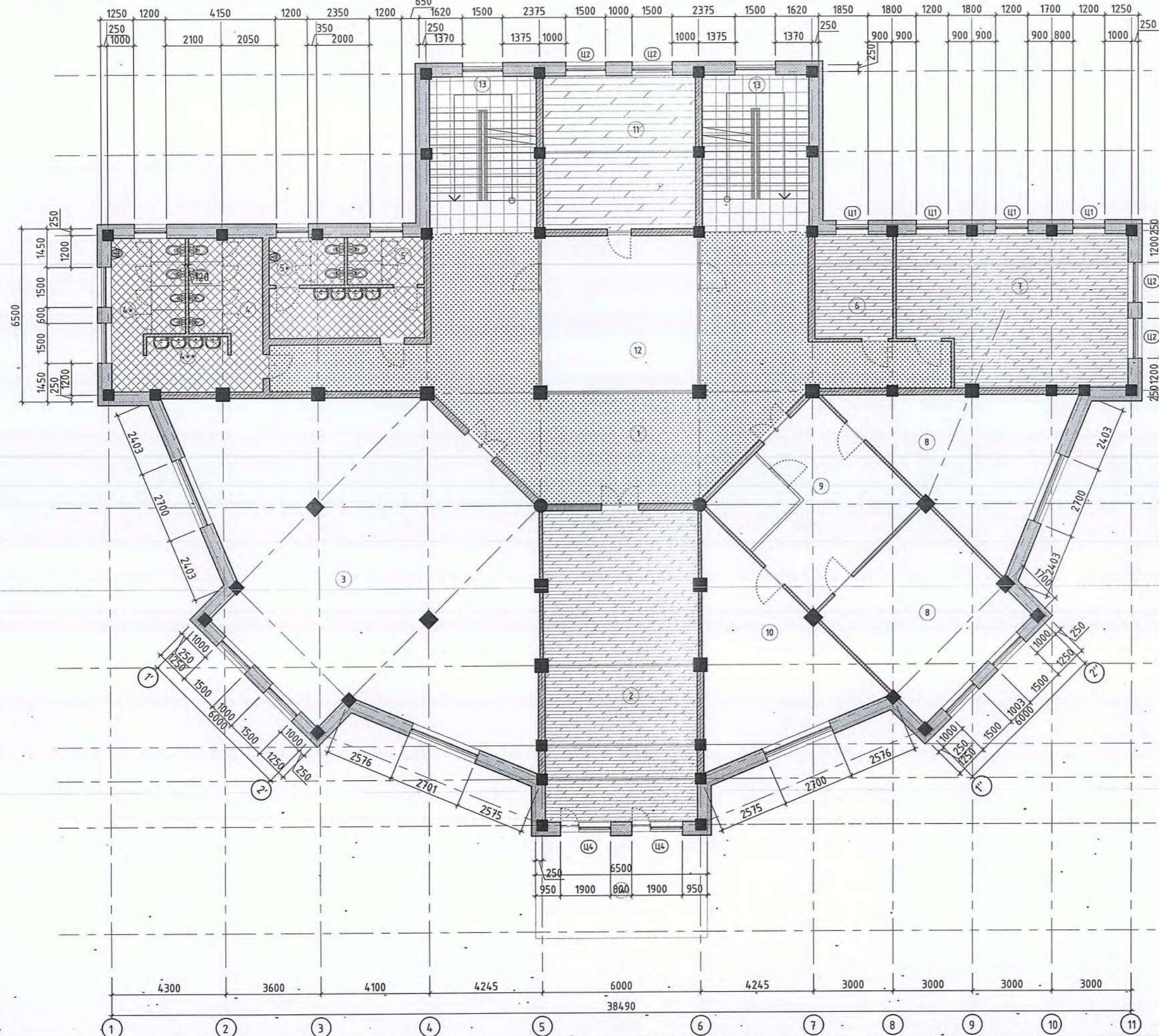

Тайлбар:

ӨРӨӨНИЙ ТОДОРХОЙЛОЛТ

Өрөөний дугаар	Өрөөний нэр	Талбай /м²/	Шал
1	Хонгил	102.0	Чулуу
2	Мэргэжилтэнгийн өрөө	67.0	Паркет
3	Дугуйлангийн танхим	140.0	PVC
4	Ариун цэврийн өрөө/эр/	12.5	Плита
4*	Ариун цэврийн өрөө/эм/	12.5	Плита
4**	Угаалгын өрөө	6.3	Плита
5	Ажилчдын АЦӨ /эм/	5.0	Плита
5*	Ажилчдын АЦӨ /эр/	5.0	Плита
5**	Угаалгын өрөө	10.9	Плита
6	Бичиг хэрэг	11.3	Паркет
7	Даргын өрөө	46.3	Паркет
8	Дугуйлангийн өрөө	67.6	-
9	Архив	41.7	-
10	Сургалтын танхим	34.8	-
11	Мэргэжилтэний өрөө	32.4	Паркет
12	Сургалтын өрөө	34.2	-
13	Шатны хонгил	47.6	Чулуу
14	Террас/26*0.3/	7.8	Чулуу
Нийт талбай		689.3	

МАТЕРИАЛЫН ТЭМДЭГЛЭГЭЭ

- Паркет
- Чулуу
- PVC
- Плита

НҮХНИЙ ТОДОРХОЙЛОЛТ

X1	2100x900	3ш
X2	2100x1000	5ш
X3	2100x1400	3ш
Ц1	1500x1200	4ш
Ц2	1500x1500	4ш
Ц4	2100x1900	2ш

Үе шат: ТӨСЛИЙН ҮЕ ШАТ



"Алтайн газрын хүч" ХХК

info@altaingazrynkhuch.mn  
Утас: 99106763

"АЛТАЙН ГАЗРЫН ХҮЧ" ХХК

Архитектор

Ч.Гантулга

Гүйцэтгэсэн

Ч.Гантулга

Шалгасан

Т.Хангорзул

Ховд аймаг, Жаргалант сум.  
" ХОВД АЙМГИЙН ГЭР БҮЛ, ХҮҮХЭД,  
ЗАЛУУЧУУДЫН ХӨГЖЛИЙН ГАЗРЫН БАРИЛГА"  
ЗАСВАРЫН ЗУРАГ"

2-р давхрын шалны тодорхойлолт

Масштаб:	Зургийн дугаар:	Хуудас:
M1:150	БА-21	38
ЕГ Шифр: АГХ-23/09	ТГ Шифр:	Огноо: 2023.09

ГУРАВДУГААР ДАВХРЫН ШАЛНЫ БАЙГУУЛАЛТ М1:150

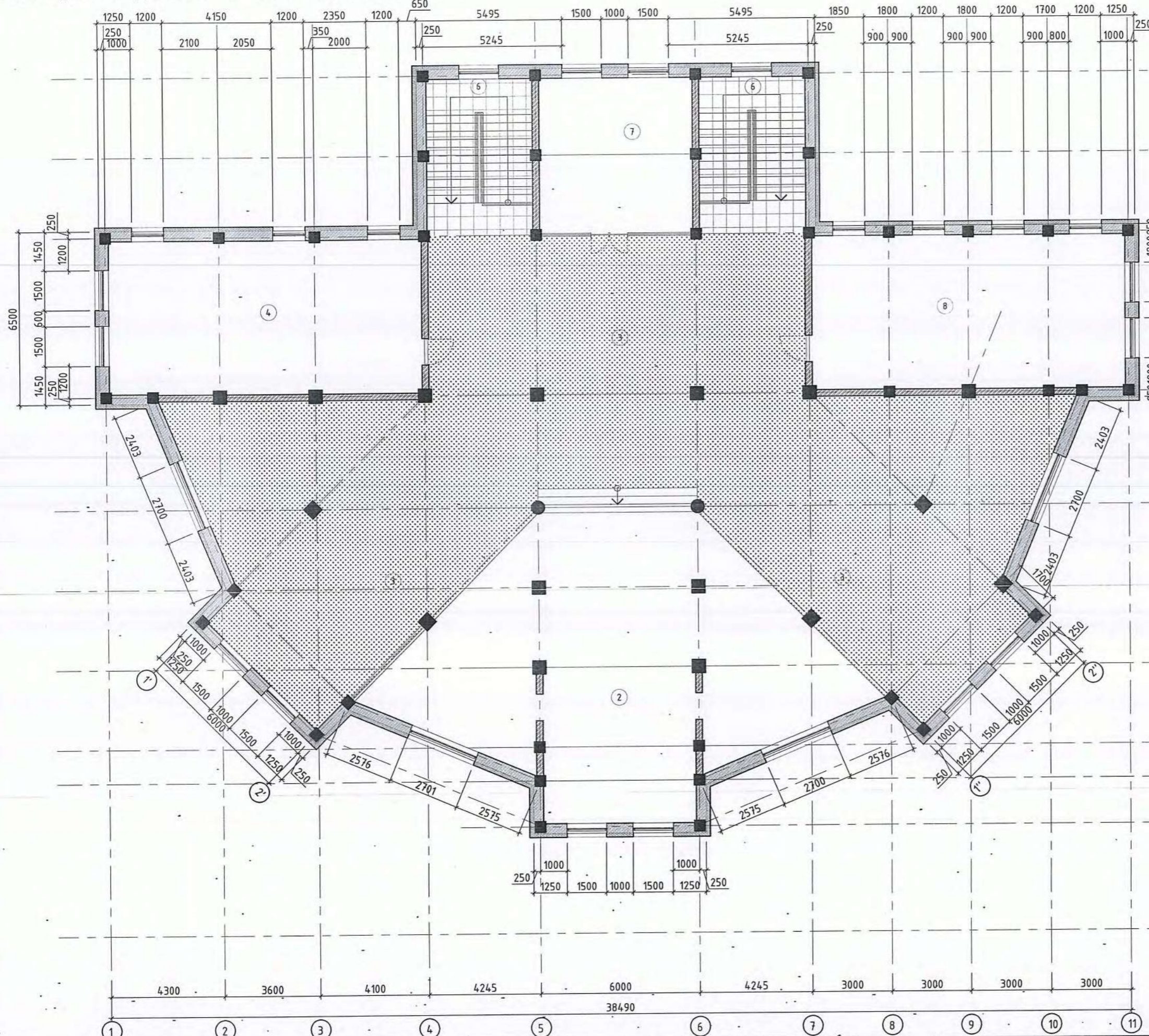



Тайлбар:

ӨРӨӨНИЙ ТОДОРХОЙЛОЛТ

Өрөөний дугаар	Өрөөний нэр	Талбай /м²/	Шал
2	Тайз	144.0	-
3	Заал	336.0	PVC
4	Бүжгийн өрөө	67.4	-
6	Шатны хонгил	47.6	Чулуу
7	Хөгжим хэрэгслийн агуулах	32.4	-
8	Хөгжмийн өрөө	67.4	-
Нийт талбай		692.9	

МАТЕРИАЛЫН ТЭМДЭГЛЭГЭЭ

-  Чулуу
-  PVC

НҮХНИЙ ТОДОРХОЙЛОЛТ

X2 2100x1000 2ш

Үе шат: ТӨСЛИЙН ҮЕ ШАТ



АЛТАЙН  
ГАЗРЫН  
ХҮЧ

info@altaingazrinkhuch.mn  
Утас: 99106783

"Алтайн газрын хүч" ХХК

Архитектор	Ч.Гантулга
Гүйцэтгэсэн	Ч.Гантулга
Шалгасан	Г.Хонгорзул

Ховд аймаг, Жаргалант сум.  
" ХОВД АЙМГИЙН ГЭР БҮЛ, ХҮҮХЭД,  
ЗАЛУУЧУУДЫН ХӨГЖЛИЙН ГАЗРЫН БАРИЛГА"  
ЗАСВАРЫН ЗУРАГ"

3-р давхрын шалны тодорхойлолт

Масштаб:	Зургийн дугаар:	Хуудас:
M1:150	БА-22	38
ЕГ Шифр: АГХ-23/09	ТГ Шифр:	Огноо: 2023.09



1, 2, 3-Р ДАВХРЫН ШАЛНЫ БАЙГУУЛАЛТ, ХЭСЭГЛЭЛ М1:300

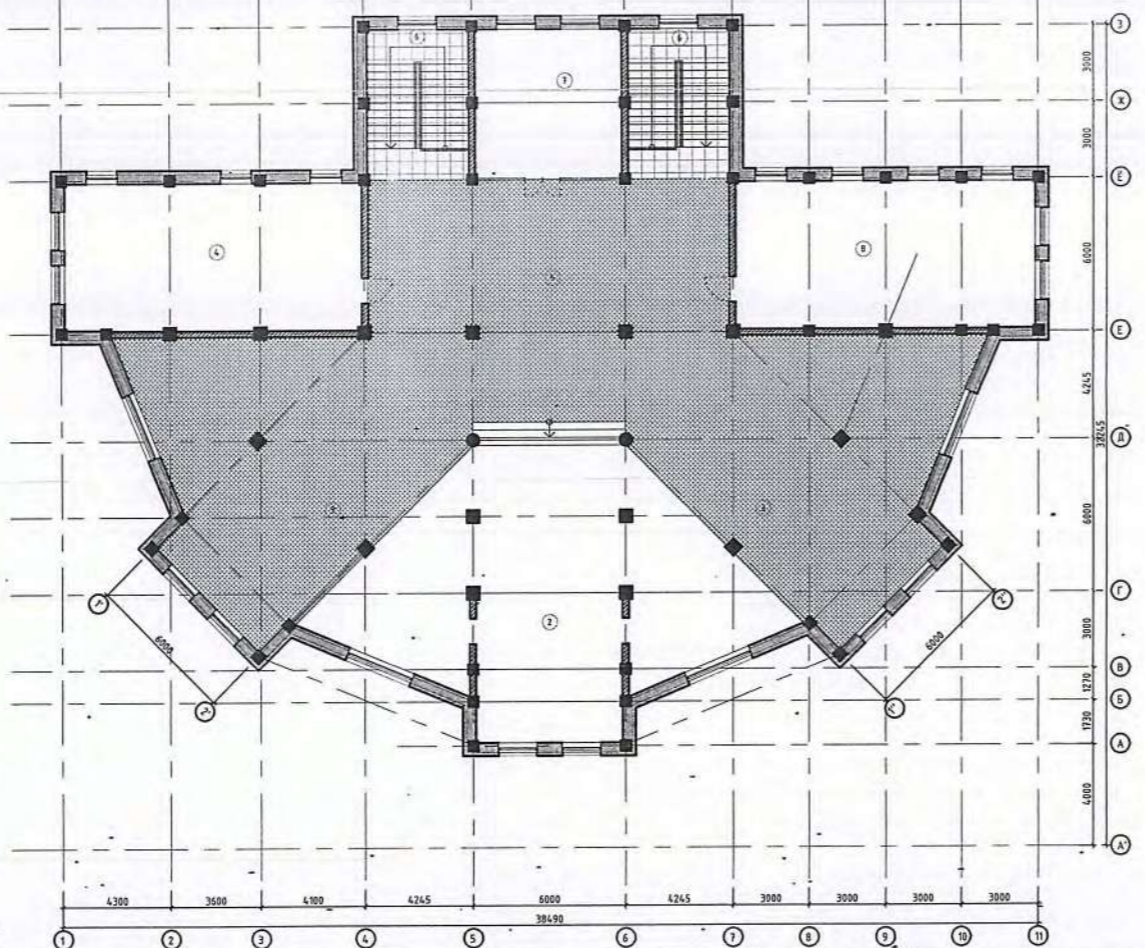
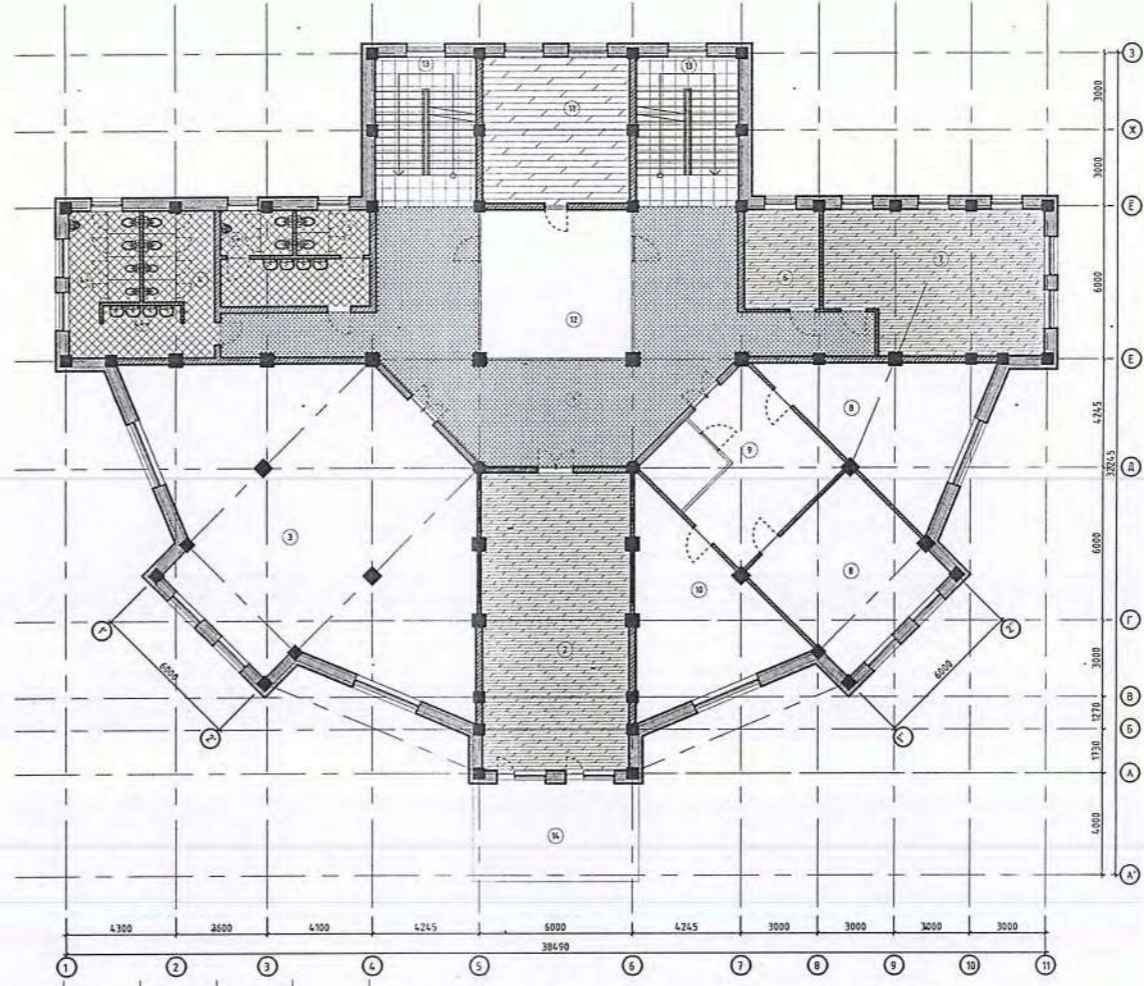
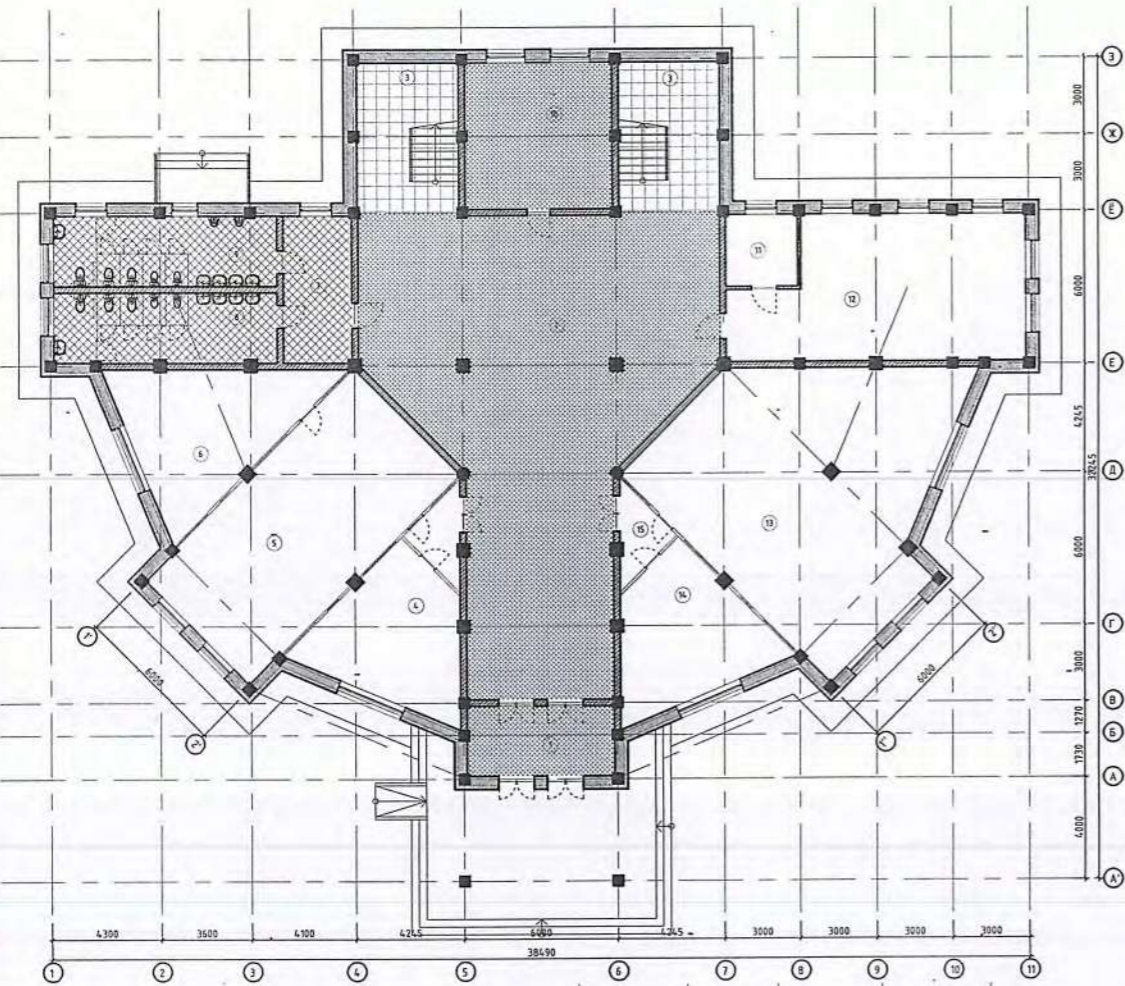

ШАЛНЫ ХЭСЭГЛЭЛ:

23



1	Бүтэц	ЧУЛУУ
	Тайлбар	Дотор шат



2	Бүтэц	КЕРАМИК /вааран хавтанцар/
	Тайлбар	1, 2-р давхарт

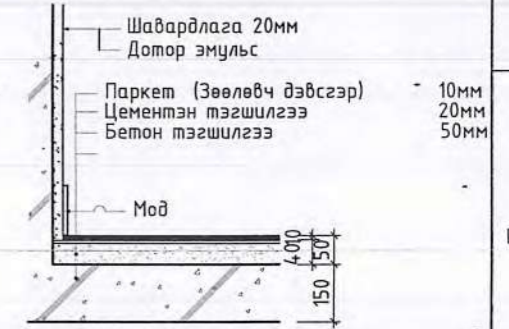

3	Бүтэц	ПАРКЕТ
	Тайлбар	2-р давхарт

Үе шат: ТӨСЛИЙН ҮЕ ШАТ



"Алтайн газрын хүч" ХХК

info@altaingazrinhkhuch.mn  
Утас: 99106783

"АЛТАЙН ГАЗРЫН ХҮЧ" ХХК

Архитектор		Ч.Гантулга
Гүйцэтгэсэн		Ч.Гантулга
Шалгасан		Т.Хонгорзул

Ховд аймаг, Жаргалант сум.  
" ХОВД АЙМГИЙН ГЭР БҮЛ, ХҮҮХЭД,  
ЗАЛУУЧУУДЫН ХӨГЖЛИЙН ГАЗРЫН БАРИЛГА"  
ЗАСВАРЫН ЗУРАГ"

Шалны хэсэглэл

Масштаб:	Зургийн дугаар:	Хуудас:
M1:300	БА-23	38

ЕГ Шифр: АГХ-23/09	ТГ Шифр:	Огноо: 2023.09
--------------------	----------	----------------



4	Бүтэц	PVC хулдаас
	Тайлбар	1,2,3-р давхар

НЭГДҮГЭЭР ДАВХРЫН ДҮҮЖИН ТААЗНЫ БАЙГУУЛАЛТ М1:150

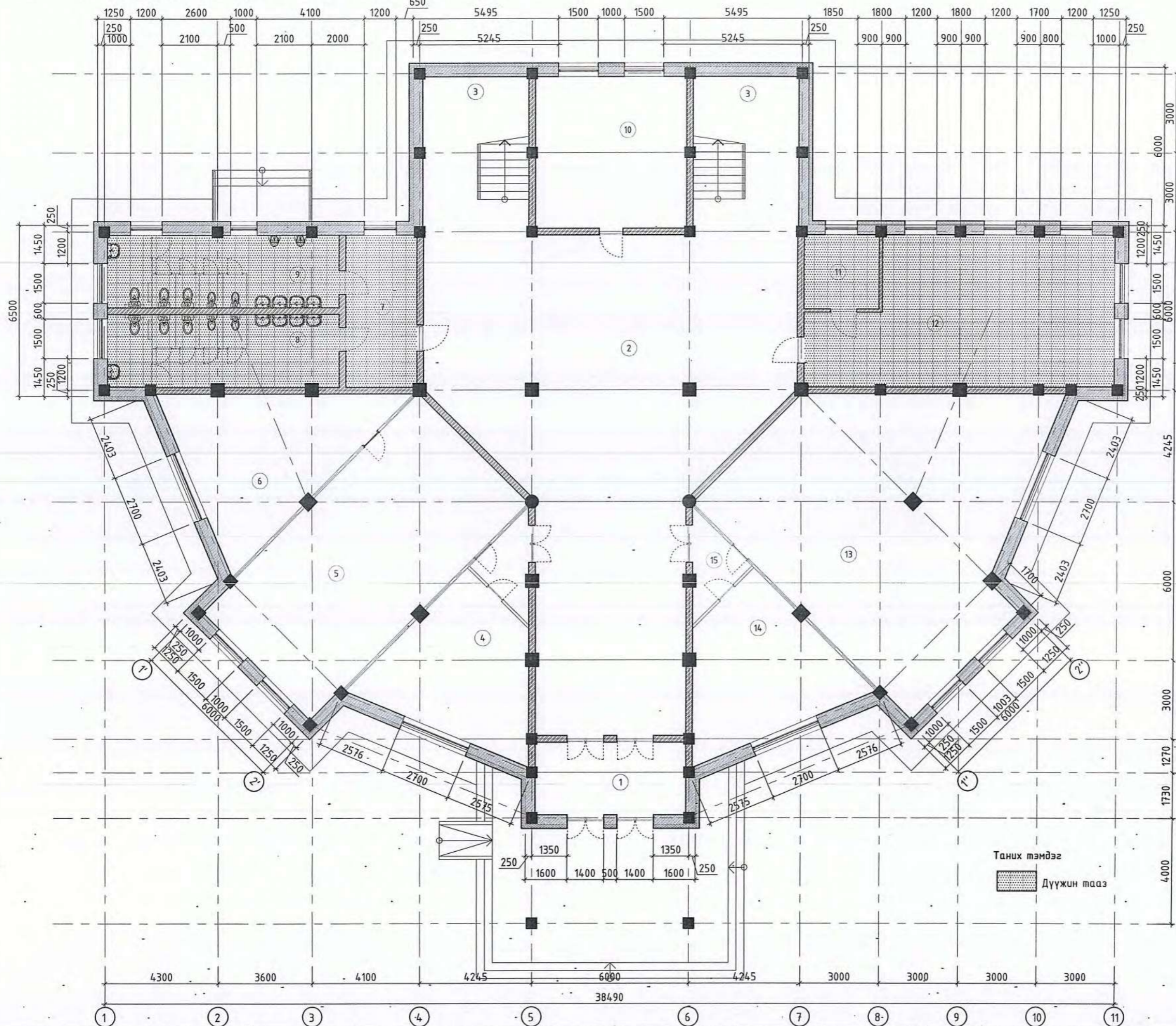

ӨРӨӨНИЙ ТОДОРХОЙЛОЛТ

Өрөөний дугаар	Өрөөний нэр	Талбай /м²/	Шал
1	Гонх	15.6	-
2	Хонгил	176.0	-
3	Шатны хонгил	47.6	-
4	Залуучуудын өрөө/оффис/	34.5	-
5	Хүүхэд залуучуудын танхим	68.4	-
6	Залуучуудын оффис	34.1	-
7	Угаазуурын өрөө	15.5	Дүүжин тааз
8	Ариун цэврийн өрөө/эм/	24.2	Дүүжин тааз
9	Ариун цэврийн өрөө/эр/	24.2	Дүүжин тааз
10	Интернетийн өрөө	32.4	-
11	Ажилчдын өрөө	7.9	Гүлсэн тааз
12	Хүүхдийн тоглоомын өрөө	59.0	Гүлсэн тааз
13	Гэрлэх ёслолын танхим	103.6	-
14	Сэтгэл зүйчийн өрөө	29.1	-
15	Хонгил	5.0	-
Нийт талбай		130.8	-

Таних тэмдэг

Одоо байгаа гүлсэн таазыг замаск татан цагаан өнгийн эмүлсэн будгаар будна.

Таних тэмдэг

Дүүжин тааз

Үе шат: ТӨСЛИЙН ҮЕ ШАТ



"Алтайн газрын хүч" ХХК

info@altaiingazrynkhuch.mn  
Утас: 99106763

"АЛТАЙН ГАЗРЫН ХҮЧ" ХХК

Архитектор

Ч.Гантулга

Гүйцэтгэсэн

Ч.Гантулга

Шалгасан

Т.Хонгорзул

Ховд аймаг, Жаргалант сум.  
"ХОВД АЙМГИЙН ГЭР БҮЛ, ХҮҮХЭД,  
ЗАЛУУЧУУДЫН ХӨГЖЛИЙН ГАЗРЫН БАРИЛГА"  
ЗАСВАРЫН ЗУРАГ"

1-р давхрын дүүжин таазны байгуулалт

Масштаб:  
М1:300, 20

Зургийн дугаар:  
БА-24

Хуудас:  
38

ЕГ Шифр: АГХ-23/09

ТГ Шифр:

Огноо:2023.09

ХОЁРДУГААР ДАВХРЫН ДҮҮЖИН ТААЗНЫ БАЙГУУЛАЛТ М1:150

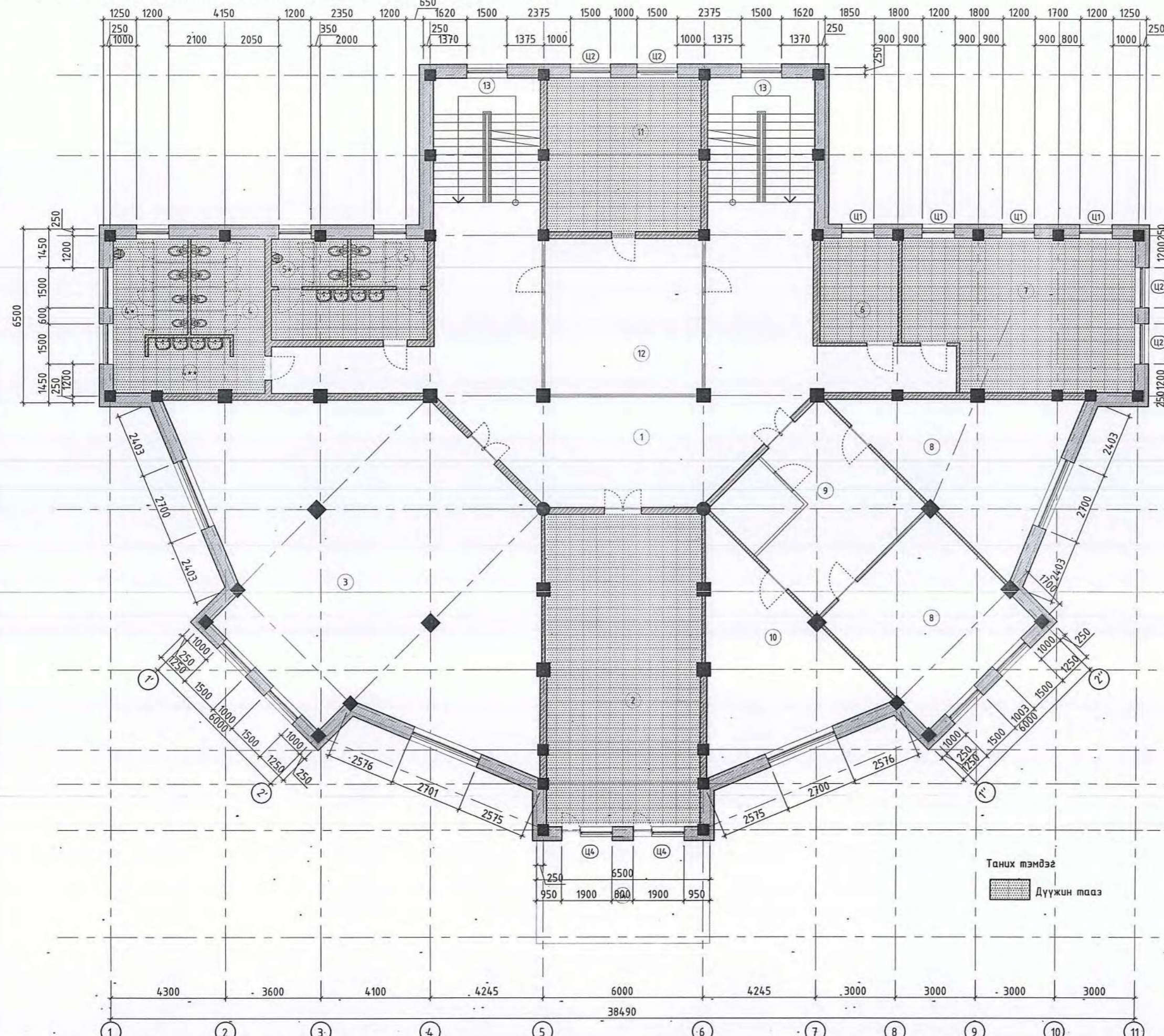

ӨРӨӨНИЙ ТОДОРХОЙЛОЛТ

Өрөөний дугаар	Өрөөний нэр	Талбай /м²/	Шал
1	Хонгил	102.0	-
2	Мэргэжилтэнгийн өрөө	67.0	Дүүжин тааз
3	Дугуйлангийн танхим	14.0	-
4	Ариун цэврийн өрөө/эр/	12.5	Дүүжин тааз
4*	Ариун цэврийн өрөө/эм/	12.5	Дүүжин тааз
4**	Угаалгын өрөө	6.3	Дүүжин тааз
5	Ажилчдын АЦӨ /эм/	5.0	Дүүжин тааз
5*	Ажилчдын АЦӨ /эр/	5.0	Дүүжин тааз
5**	Угаалгын өрөө	10.9	Дүүжин тааз
6	Бичиг хэрэг	11.3	Дүүжин тааз
7	Даргын өрөө	46.3	Дүүжин тааз
8	Дугуйлангийн өрөө	67.6	-
9	Архив	41.7	-
10	Сургалтын танхим	34.8	-
11	Мэргэжилтэний өрөө	32.4	Дүүжин тааз
12	Сургалтын өрөө	34.2	-
13	Шатны хонгил	47.6	-
14	Террас/26*0.3/	7.8	-
Нийт талбай		142.2	

Дүүжин таазны бэлдэц-1 М1:5

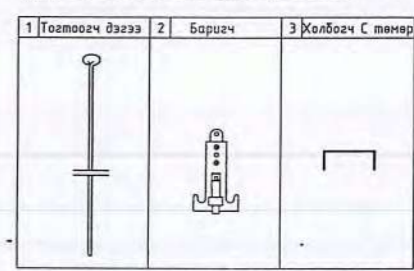

Дүүжин таазны бэлдэц-2 М1:5

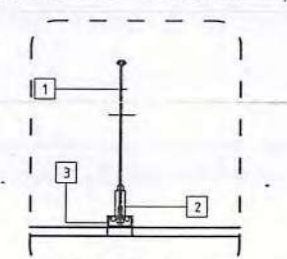

Үе шат: ТӨСЛИЙН ҮЕ ШАТ

Logo of "Алтайн Газрын Хүч" ХХК (Altai Gas and Energy LLC) with contact information: info@altaingazrinhuch.mn, Утас: 99106763.

Architect: Ч.Гантулга  
 Drafted by: Ч.Гантулга  
 Checked by: Г.Хонгорзул

Ховд аймаг, Харгалант сум.  
 " ХОВД АЙМГИЙН ГЭР БҮЛ, ХҮҮХЭД,  
 ЗАЛУУЧУУДЫН ХӨГЖЛИЙН ГАЗРЫН БАРИЛГА"  
 ЗАСВАРЫН ЗУРАГ"

2-р давхрын дүүжин таазны тодорхойлолт

Масштаб: М1:-	Зургийн дугаар: БА-25	Хуудас: 38
ЕГ Шифр: АГХ-23/09	ТГ Шифр:	Огноо: 2023.09

ГУРАВДУГААР ДАВХРЫН ДҮҮЖИН ТААЗ /БУУЛГАХ АЖИЛ/ М1:150

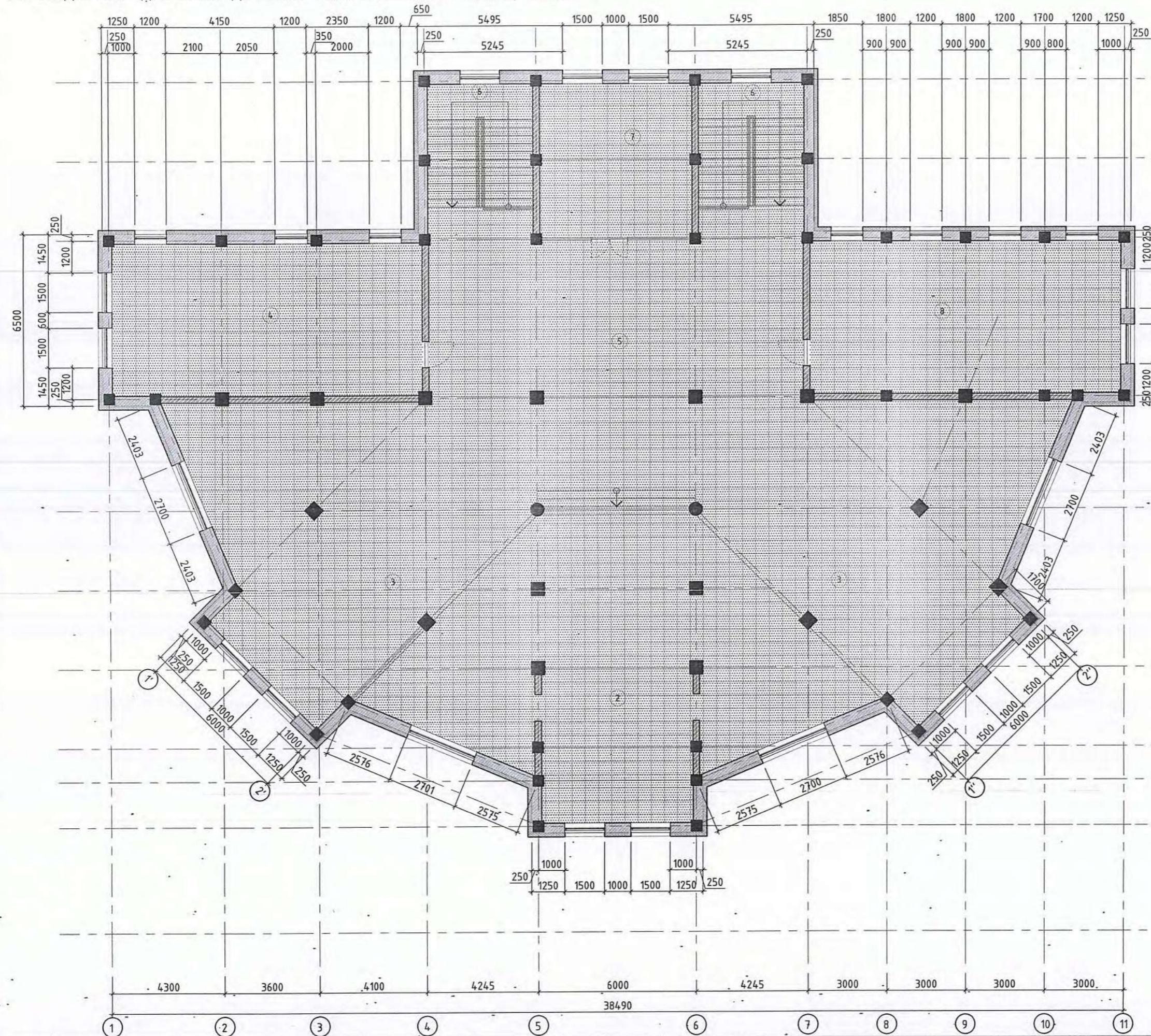

ӨРӨӨНИЙ ТОДОРХОЙЛОЛТ

Өрөөний дугаар	Өрөөний нэр	Талбай /м <sup>2</sup> /	Шал
2	Тайз	144.0	Эмульс
3	Заал	336.0	Эмульс
4	Бүжгийн өрөө	67.4	Эмульс
6	Шатны хонгил	47.6	Эмульс
7	Хөгжим хэрэгслийн агуулах	32.4	Эмульс
8	Хөгжмийн өрөө	67.4	Эмульс
Нийт талбай		694.8	

Таних тэмдэг

Өдоо байгаа дүүжин таазыг буулгаж, замаск татан цагаан өнгийн эмульсэн будгаар будна.

Үе шат: ТӨСЛИЙН ҮЕ ШАТ



info@altaingazriinkhuch.mn  
Утас: 99106763

**"Алтайн газрын хүч" ХХК**

Архитектор		Ч.Гантулга
Гүйцэтгэсэн		Ч.Гантулга
Шалгасан		Т.Хонгорзул

Ховд аймаг, Жаргалант сум.  
" ХОВД АЙМГИЙН ГЭР БҮЛ, ХҮҮХЭД,  
ЗАЛУУЧУУДЫН ХӨГЖЛИЙН ГАЗРЫН БАРИЛГА"  
ЗАСВАРЫН ЗУРАГ"

3-р давхрын дүүжин таазны тодорхойлолт

Масштаб:	Зургийн дугаар:	Хуудас:
M1:150	БА-26	38
ЕГ Шифр: АГХ-23/09	ТГ Шифр:	Огноо: 2023.09

# НЭГДҮГЭЭР ДАВХРЫН ХАМАР ХАНЫН ӨӨРЧЛӨЛТИЙН БАЙГУУЛАЛТ М1:150

Тэмдэглэгээ	Ханын схем ба тэмдэглэгээ	Ханын материалын бүтэц	Тайлбар
Хана-1		Дотор өнгөлгөө Дотор шавардлага Тоосгон хана Дотор шавардлага Дотор өнгөлгөө	Эрөө тусгаарлах Тоосгон хана

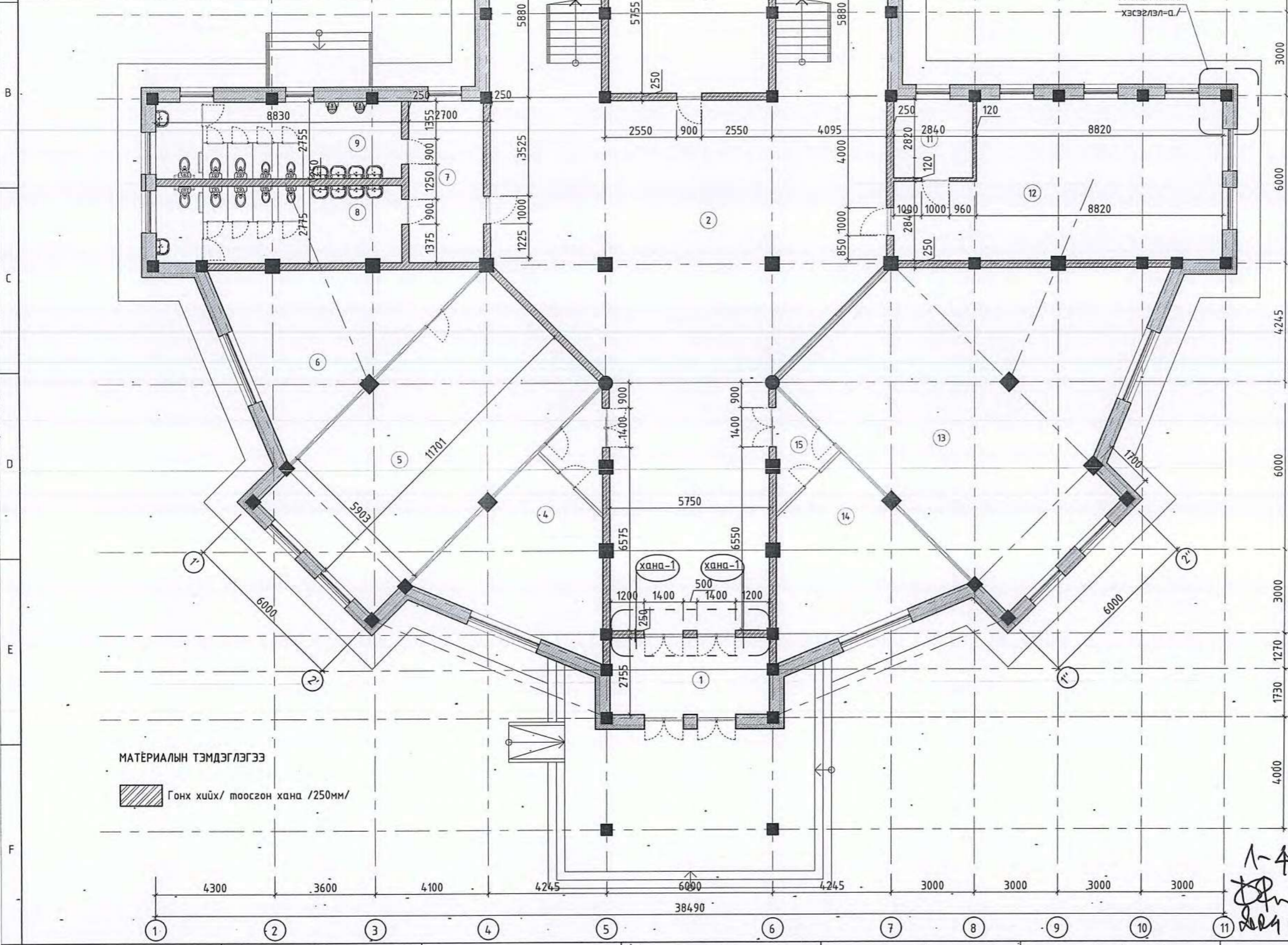

МАТЕРИАЛЫН ТЭМДЭГЛЭГЭЭ  
 Гонх хийх/ тоосгон хана /250мм/

Тайлбар:  
ӨРӨӨНИЙ ТОДОРХОЙЛОЛТ

Өрөөний дугаар	Өрөөний нэр	Талбай /м²/	Шал
1	Гонх	15.6	Чулуу
2	Хонгил	176.0	Чулуу
3	Шатны хонгил	47.6	Чулуу
4	Залуучуудын өрөө/офис/	34.5	Паркет
5	Хүүхэд залуучуудын танхим	68.4	PVC
6	Залуучуудын офис	34.1	Паркет
7	Угаагуурын өрөө	15.5	Плита
8	Ариун цэврийн өрөө/эм/	24.2	Плита
9	Ариун цэврийн өрөө/эр/	24.2	Плита
10	Интернетийн өрөө	32.4	Чулуу
11	Ажилчдын өрөө	7.9	Паркет
12	Хүүхдийн тоглоомын өрөө	59.0	Паркет
13	Гэрлэх ёслолын танхим	103.6	Чулуу
14	Сэтгэл зүйчийн өрөө	29.1	Паркет
15	Хонгил	5.0	Паркет
Нийт талбай		677.1	

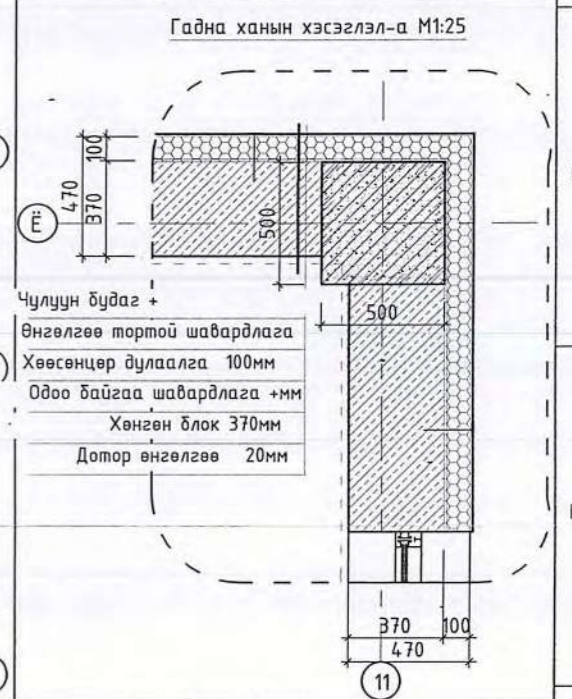

Үе шат: ТӨСЛИЙН ҮЕ ШАТ

	"Алтайн газрын хүч" ХХК	
Info@altaingazrinkhuch.mn Утас: 99106783		
Архитектор		Ч.Гантулга
Гүйцэтгэсэн		Ч.Гантулга
Шалгасан		Т.Хонгорзул

Ховд аймаг, Жаргалант сум.  
 " ХОВД АЙМГИЙН ГЭР БҮЛ, ХҮҮХЭД,  
 ЗАЛУУЧУУДЫН ХӨГЖЛИЙН ГАЗРЫН БАРИЛГА"  
 ЗАСВАРЫН ЗУРАГ"

1-р давхрын хананы тодорхойлолт

Масштаб: М1:150  
 Зургийн дугаар: БА-27  
 Хуудас: 38

ЕГ Шифр: АГХ-23/09  
 ТГ Шифр:  
 Огноо: 2023.09

1-41  
  
 2024.12.13

# ХОЁРДУГААР ДАВХРЫН ХАМАР ХАНЫН ӨӨРЧЛӨЛТИЙН БАЙГУУЛАЛТ М1:150

Тэмдэг-лэгээ	Ханын схем ба тэмдэглэгээ	Ханын материалын бүтэц	Тайлбар
Хана-1		Дотор өнгөлгөө Дотор шавардлага Тоосгон хана Дотор шавардлага Дотор өнгөлгөө	Өрөө тусгаарлах Тоосгон хана
Хана-2		Дотор өнгөлгөө Дотор шавардлага Тоосгон хана Дотор шавардлага Дотор өнгөлгөө	Өрөө тусгаарлах Тоосгон хана

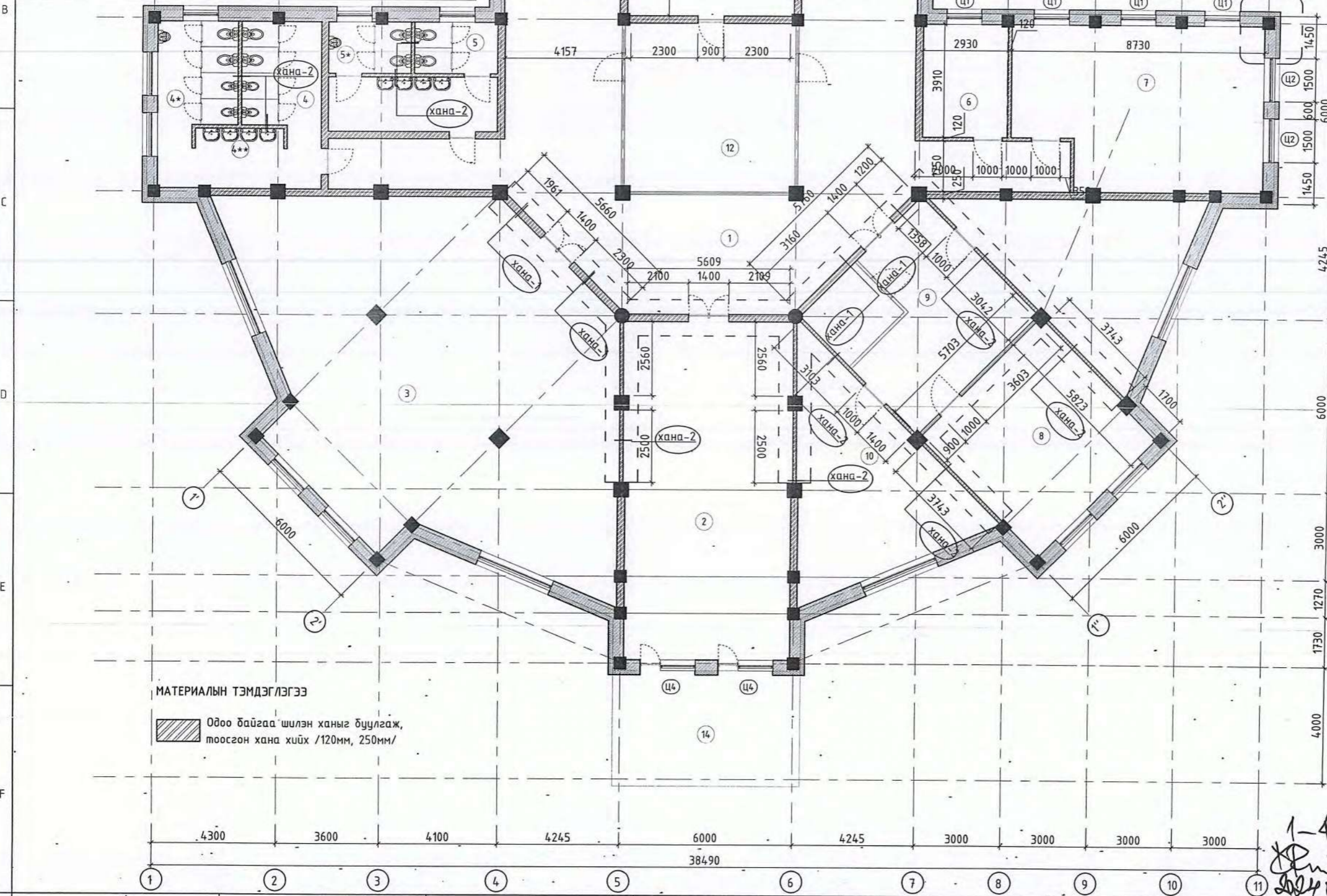

**МАТЕРИАЛЫН ТЭМДЭГЛЭГЭЭ**

Одоо байгаа шилэн ханыг буулгаж, тоосгон хана хийх /120мм, 250мм/

ӨРӨӨНИЙ ТОДОРХОЙЛОЛТ			
Өрөөний дугаар	Өрөөний нэр	Талбай /м²/	Шал
1	Хонгил	102.0	Чулуу
2	Мэргэжилтэнгийн өрөө	67.0	Паркет
3	Дугуйлангийн танхим	140.0	РВС
4	Ариун цэврийн өрөө/эр/	12.5	Плита
4*	Ариун цэврийн өрөө/эм/	12.5	Плита
4**	Угаалгын өрөө	6.3	Плита
5	Ажилчдын АЦӨ /эм/	5.0	Плита
5*	Ажилчдын АЦӨ /эр/	5.0	Плита
5**	Угаалгын өрөө	10.9	Плита
6	Бичиг хэрэг	11.3	Паркет
7	Даргын өрөө	46.3	Паркет
8	Дугуйлангийн өрөө	67.6	РВС
9	Архив	41.7	Чулуу
10	Сургалтын танхим	34.8	Чулуу
11	Мэргэжилтэний өрөө	32.4	Паркет
12	Сургалтын өрөө	34.2	Паркет
13	Шатны хонгил	47.6	Чулуу
14	Террас/26*0.3/	7.8	Чулуу
<b>Нийт талбай</b>		<b>689.3</b>	

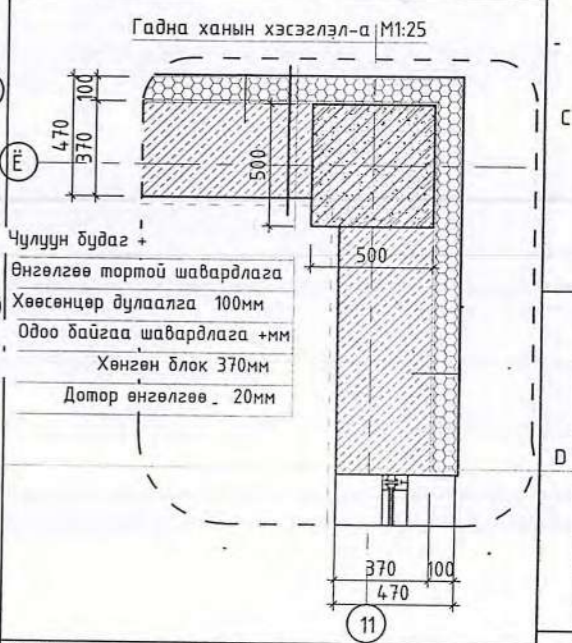

Үе шат: ТӨСЛИЙН ҮЕ ШАТ

**"Алтайн газрын хүч" ХХК**

info@altaingazlinkhuch.mn  
Утас: 99106763

"АЛТАЙН ГАЗРЫН ХҮЧ" ХХК

Архитектор	Ч.Гантулга
Гүйцэтгэсэн	Ч.Гантулга
Шалгасан	Г.Хонгорзул

Ховд аймаг, Харгалант сум.  
"ХОВД АЙМГИЙН ГЭР БҮЛ, ХҮҮХЭД, ЗАЛУУЧУУДЫН ХӨГЖЛИЙН ГАЗРЫН БАРИЛГА" ЗАСВАРЫН ЗУРАГ"

2-р давхрын хананы тодорхойлолт

Масштаб: М1:150	Зургийн дугаар: БА-28	Хуудас: 38
ЕГ Шифр: АГХ-23/09	ТГ Шифр:	Огноо: 2023.09

1-41  
2024.12.15

ГАДНА ДОВЖОО М1:50

Гадна довжоо-1 байгуулалт

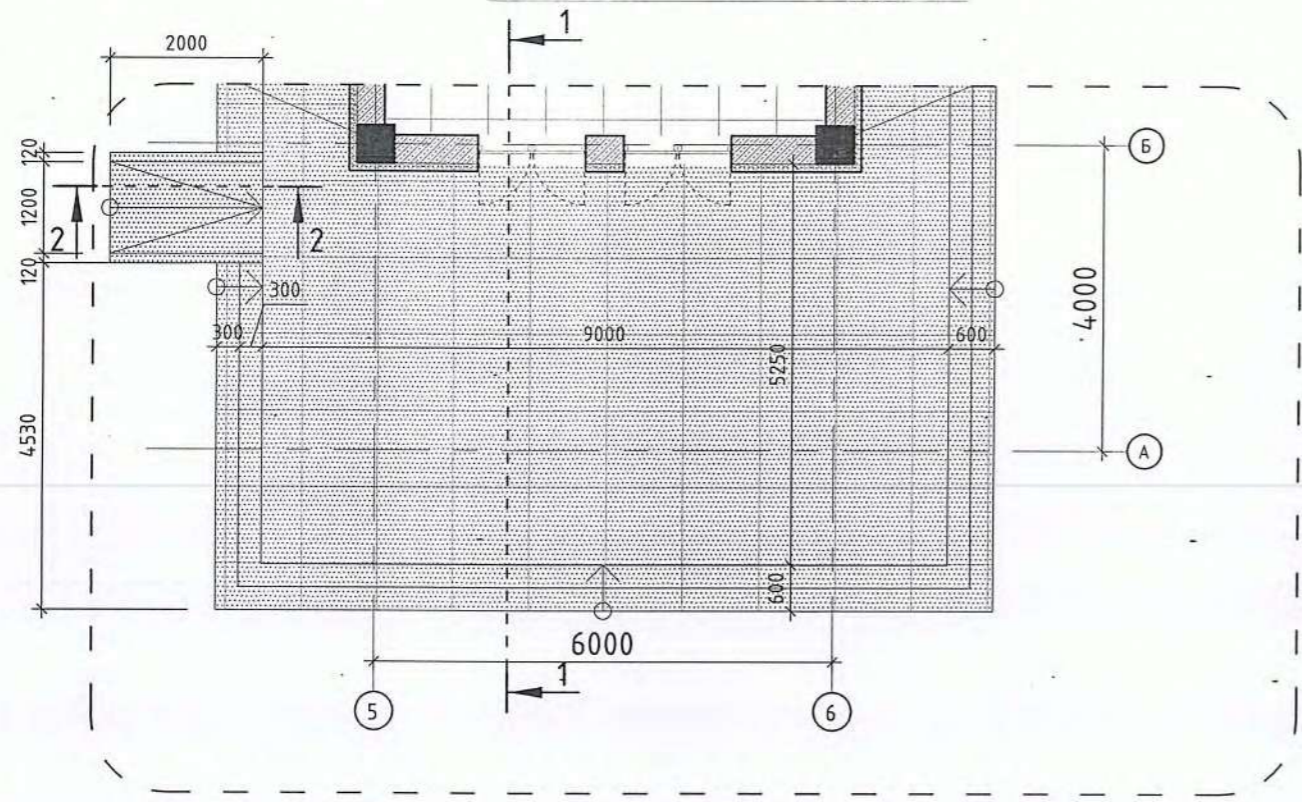

Шатны огтлол 1-1

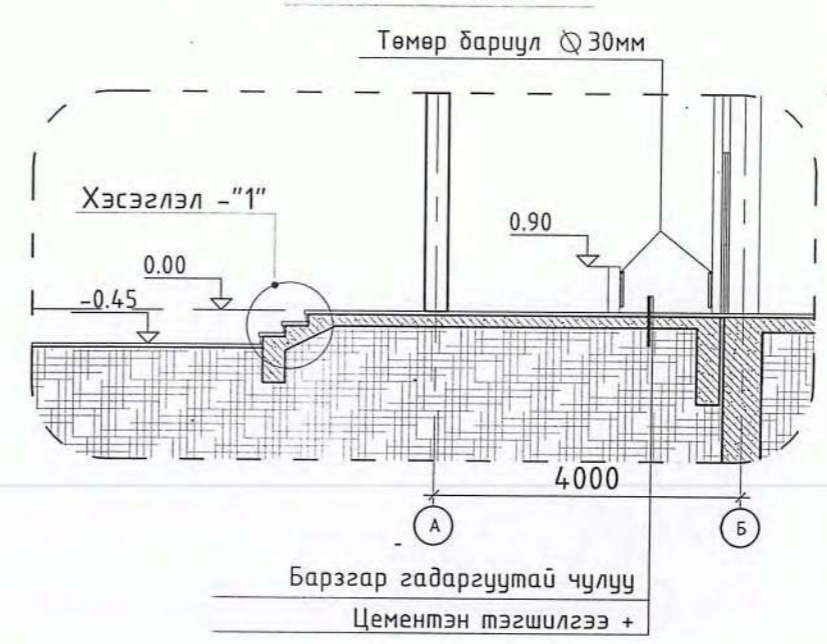

Хэсэглэл-1 М1:10

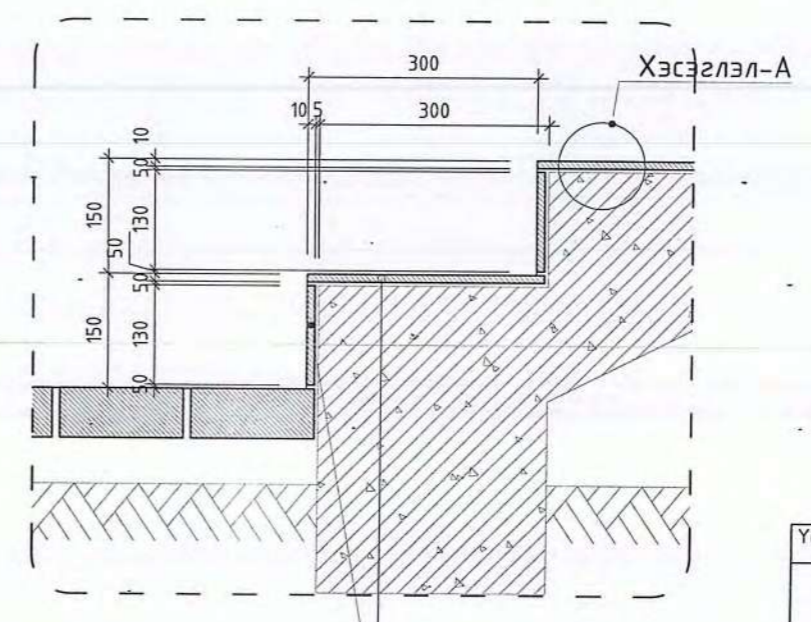

Шатны нүүр тал

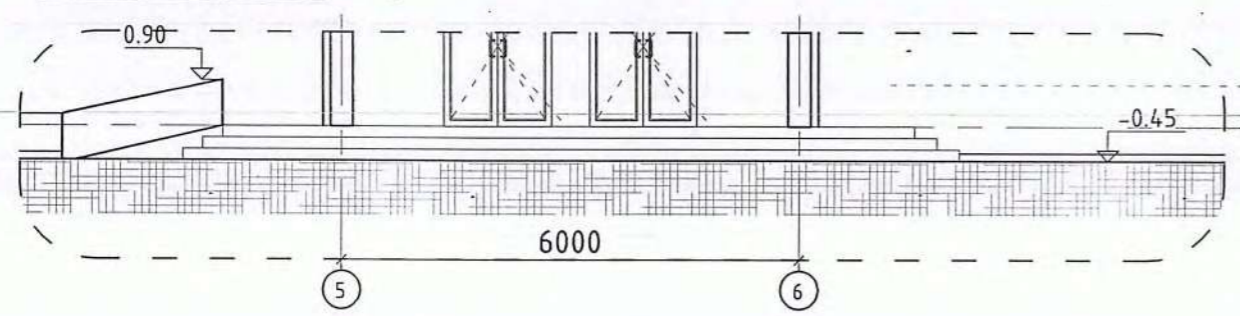

Пандусын огтлол 2-2



Хэсэглэл-2 М1:10

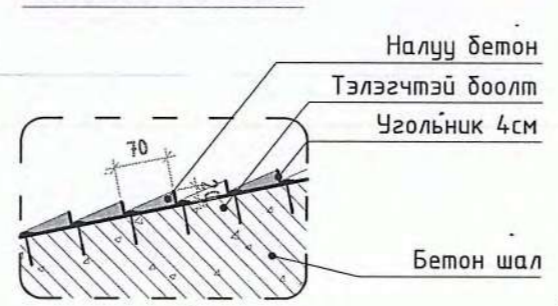

Хэсэглэл-а М1:10

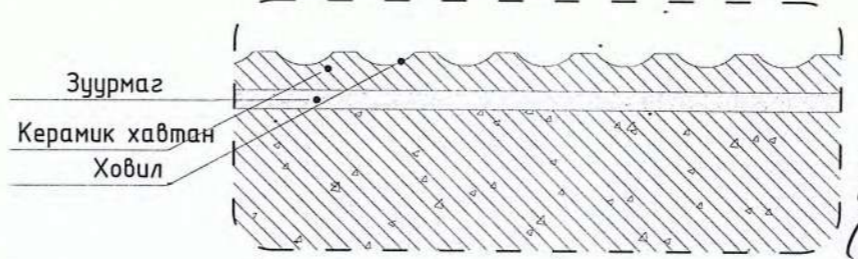

1-71  
 [Signature]  
 2024.02.12

Үе шат: ТӨСЛИЙН ҮЕ ШАТ		
 <p>“Алтайн газрын хүч” ХХК</p> <p>info@altaingaziinkhuch.mn Утас: 99106763</p>		
Архитектор	[Signature]	Ч.Гантулга
Гүйцэтгэсэн	[Signature]	Ч.Гантулга
Шалгасан	[Signature]	Т.Хонгорзул
Ховд аймаг, Жаргалант сум. “ХОВД АЙМГИЙН ГЭР БҮЛ, ХҮҮХЭД, ЗАЛУУЧУУДЫН ХӨГЖЛИЙН ГАЗРЫН БАРИЛГА” ЗАСВАРЫН ЗУРАГ”		
Гадна довжоо		
Масштаб: М1:50	Зургийн дугаар: БА-29	Хуудас: 38
ЕГ Шифр: АГХ-23/09	ТГ Шифр:	Огноо: 2023.09

АРИУН ЦЭВРИЙН ӨРӨӨНИЙ ХЭСЭГЧИЛСЭН БАЙГУУЛАЛТ М1:100

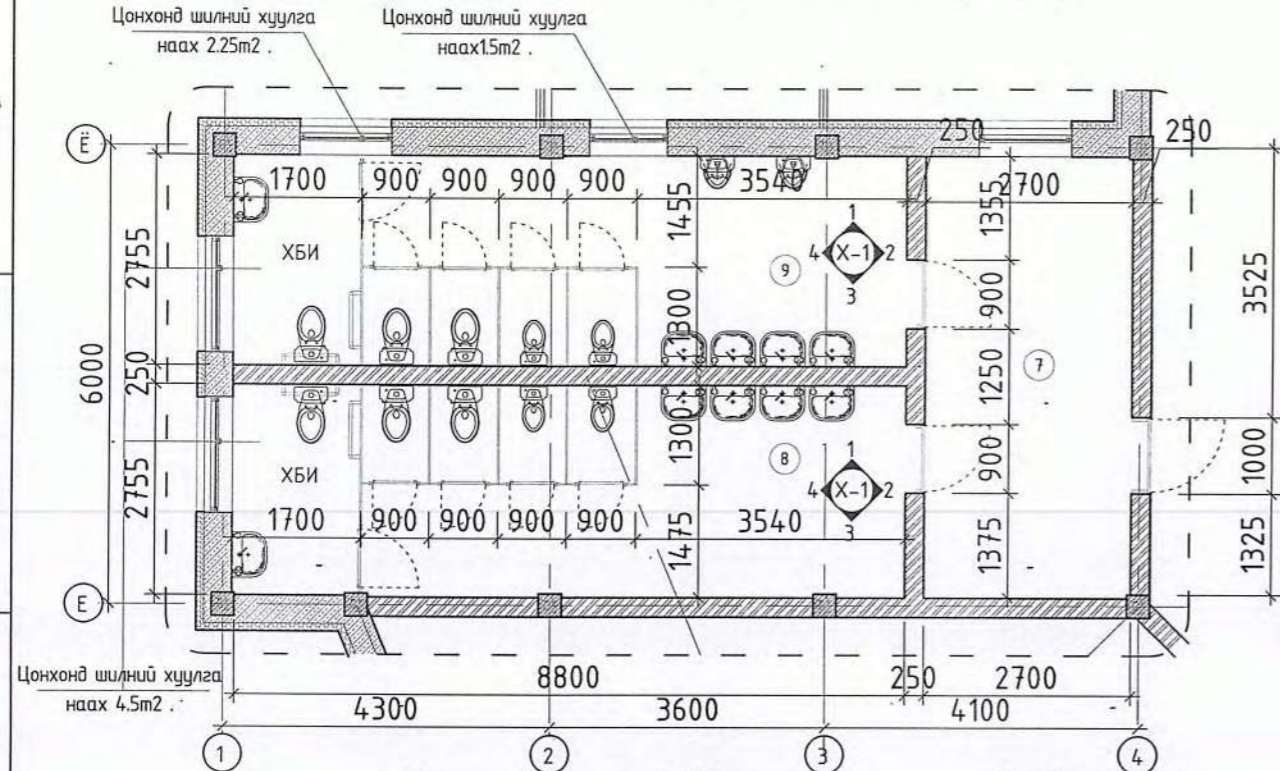

Ханын дэлгээс-1 /Эмэгтэй ариун цэврийн өрөө/  
М1 : 50

Ханын дэлгээс-2 /Эмэгтэй ариун цэврийн өрөө/  
М1 : 50

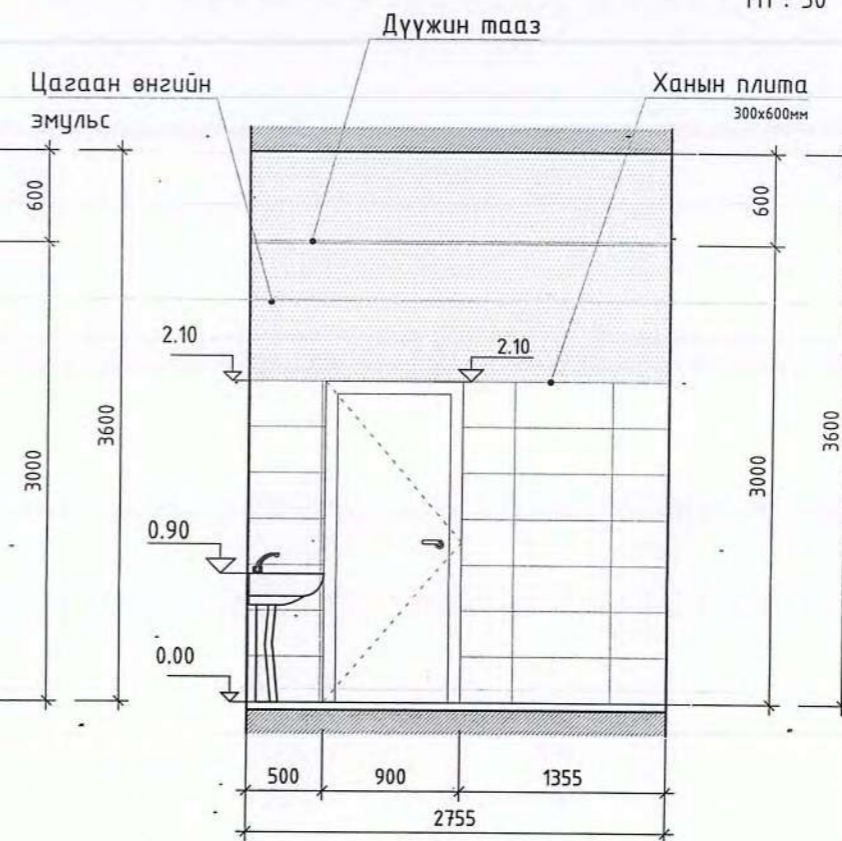
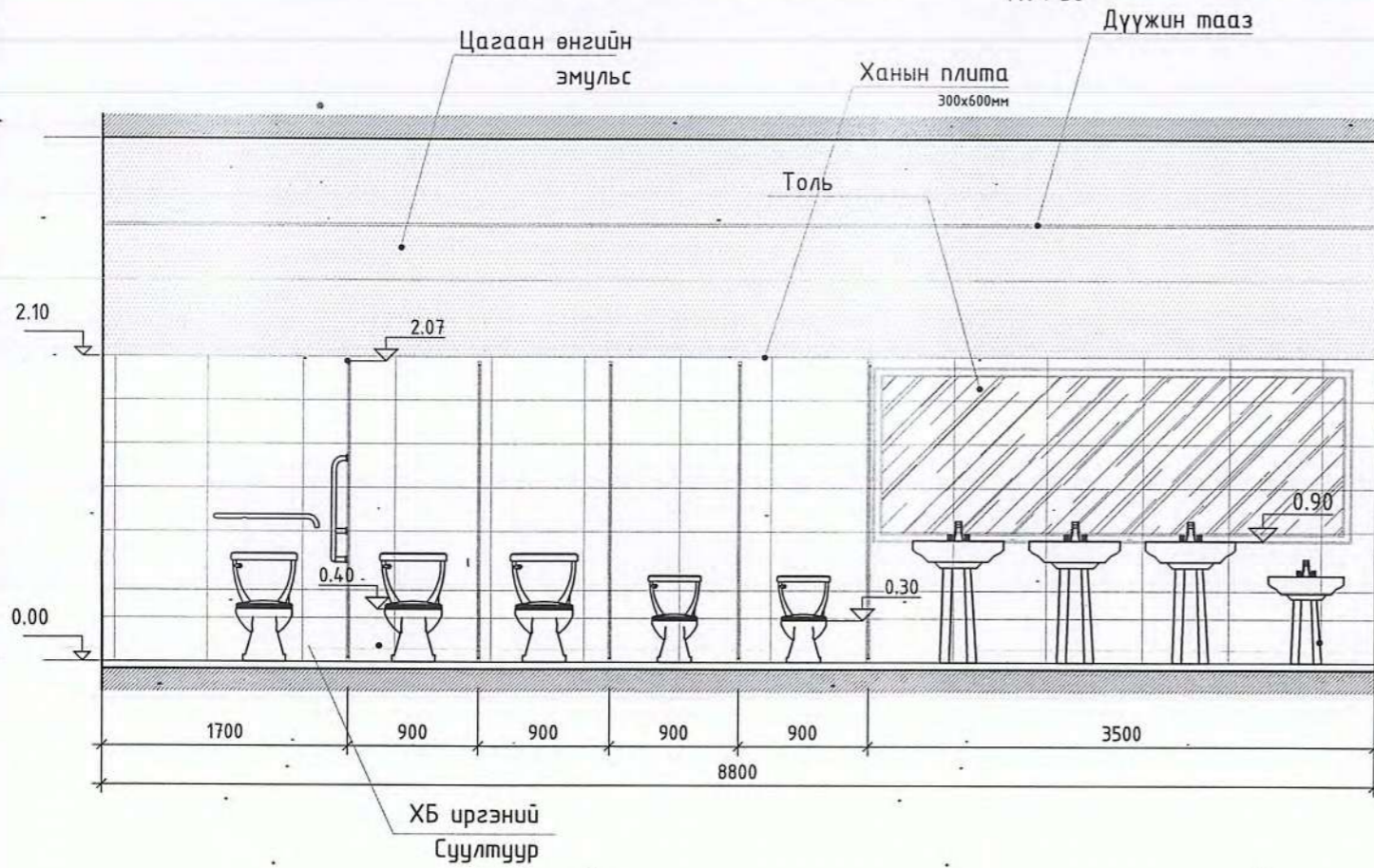

Өрөөний дугаар	Өрөөний нэр	Талбай, м²	Шал
07	Өрөө	15.4	Плита
08	Ариун цэврийн өрөө /эр/	24.2	Плита
09	Ариун цэврийн өрөө /эм/	24.2	Плита
Нийт талбай		63.8	

Түүвэр

№	Материалын нэр	Талбай, м²
01	Дүүжин тааз	63.8
02	Плита хана /300x600мм	126.3
03	Плита /шал/	63.8
04	Эмульс	94.5
05	ДСП хавтан 18мм	41.16
06	Модон хаалга /Зш/	6.3

Түүвэр

№	Тоног төхөөрөмжийн нэр	Тоо /ш/
01	Толь /3.0м x 1.2м=3.6м²	2
02	Суултуур	10
03	Чгаазуур	8
04	Тосгуур	2
05	ХБИ-ний барил	4
06	00-н цаас тогтоогч	10

Үе шат: ТӨСЛИЙН ҮЕ ШАТ

 "Алтайн газрын хүч" ХХК  
 info@altaingazriinkhuch.mn  
 Утас: 99106763

Архитектор	Ч.Гантулга
Гүйцэтгэсэн	Ч.Гантулга
Шалгасан	Г.Хонгорзул

Ховд аймаг, Харгалант сум,  
 "ХОВД АЙМГИЙН ГЭР БҮЛ, ХҮҮХЭД,  
 ЗАЛУУЧУУДЫН ХӨГЖЛИЙН ГАЗРЫН БАРИЛГА"  
 ЗАСВАРЫН ЗУРАГ"  
 Ариун цэврийн өрөөний хэсэгчилсэн  
 байгуулалт, дэлгээс

Масштаб:	Зургийн дугаар:	Хуудас:
М1:50	БА-30	38
ЕГ Шифр: АГХ-23/09	ТГ Шифр:	Огноо: 2023.09

1-41  
 2024.02.13



Ханын дэлгээс-3 /Эмэгтэй ариун цэврийн өрөө/

M1:50

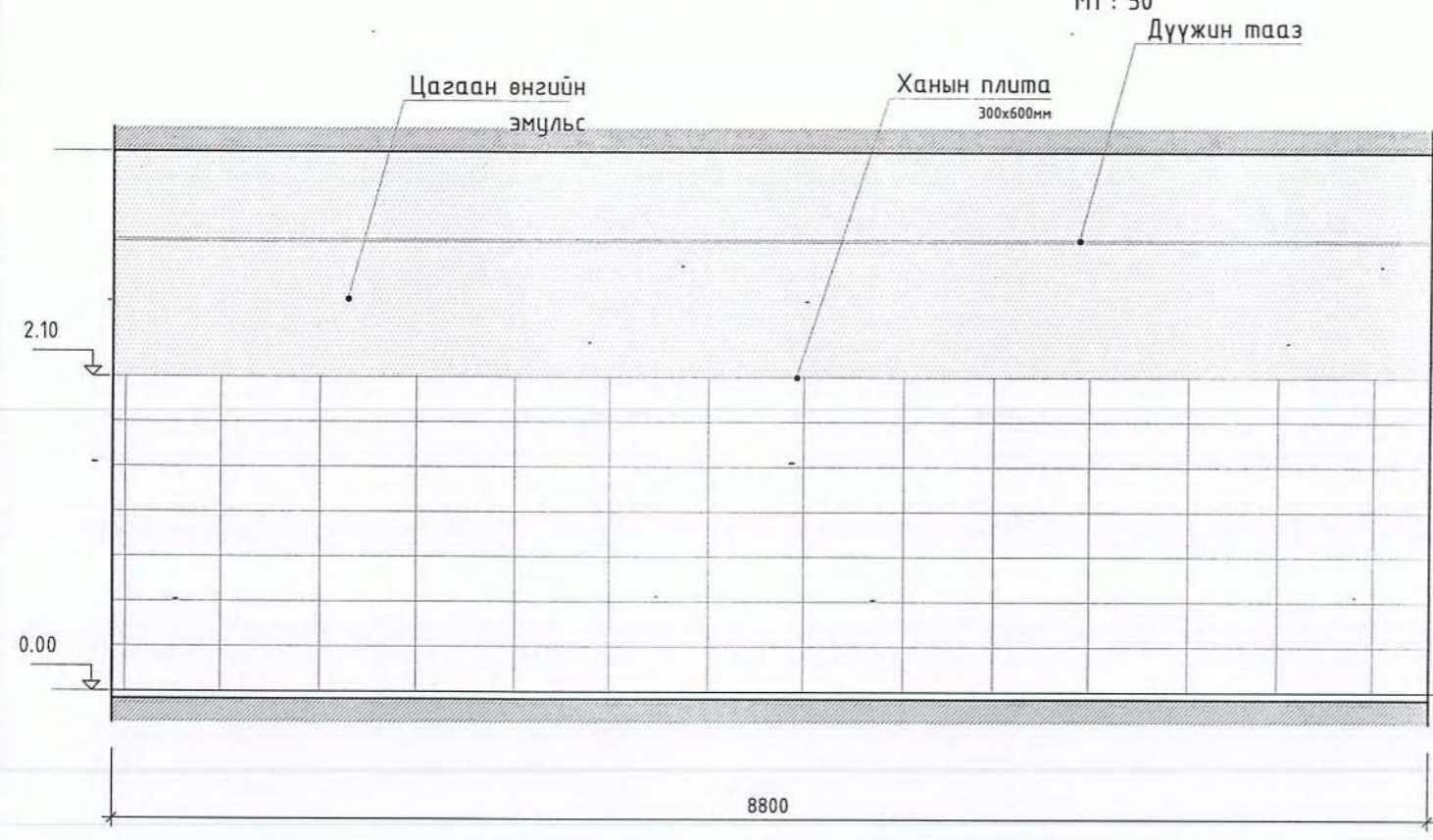

Ханын дэлгээс-4 /Эмэгтэй ариун цэврийн өрөө/

M1:50

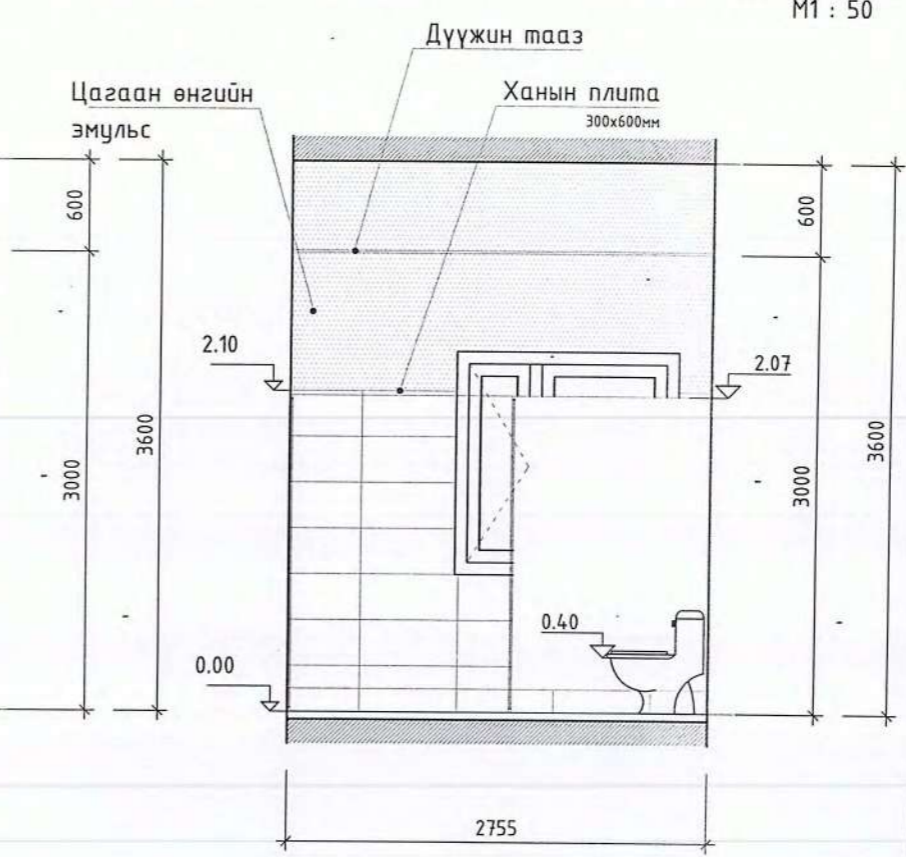

Ханын дэлгээс-3 /Эрэгтэй ариун цэврийн өрөө/

M1:50

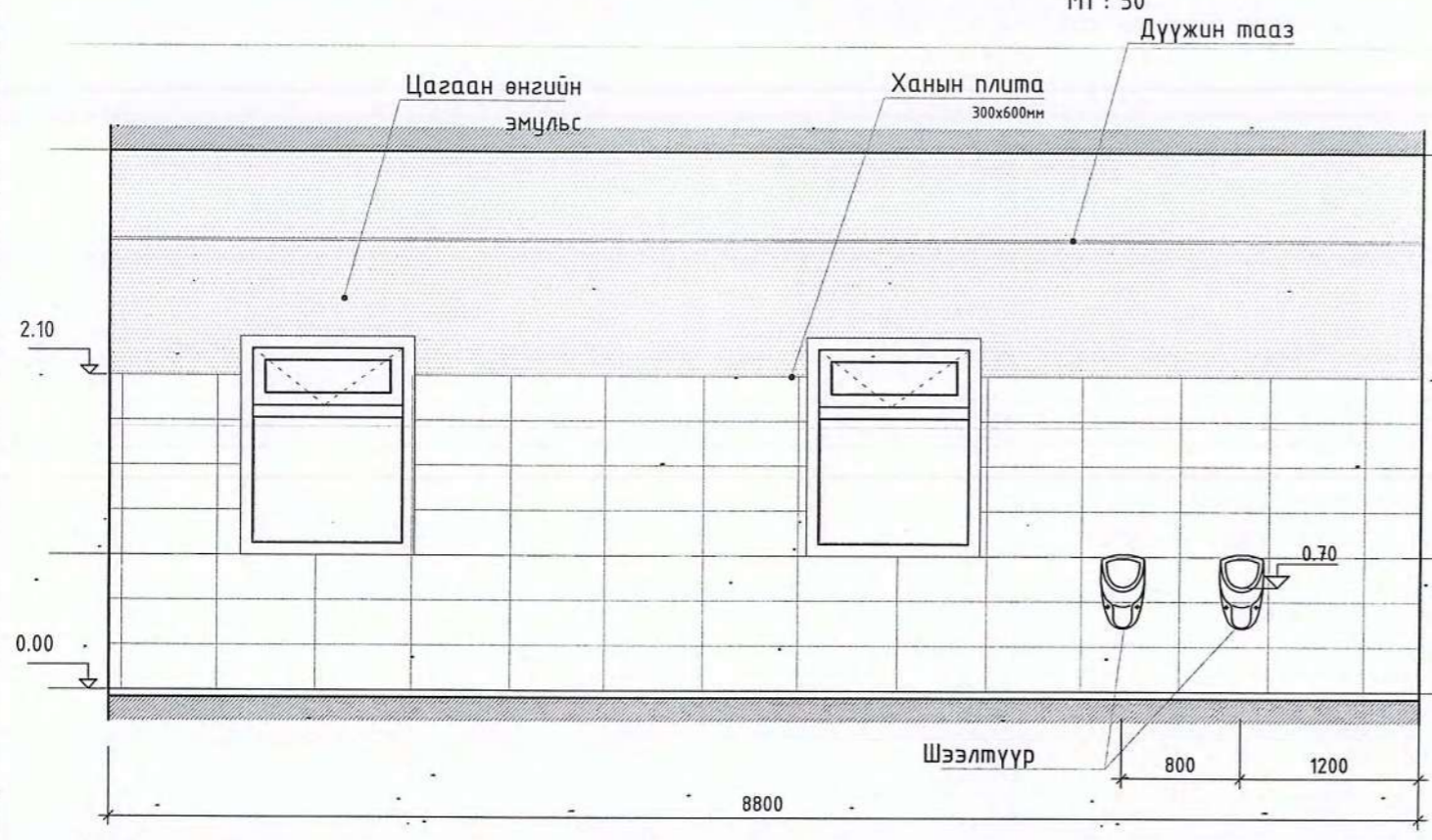

Ханын дэлгээс-2 /Эрэгтэй ариун цэврийн өрөө/

M1:50

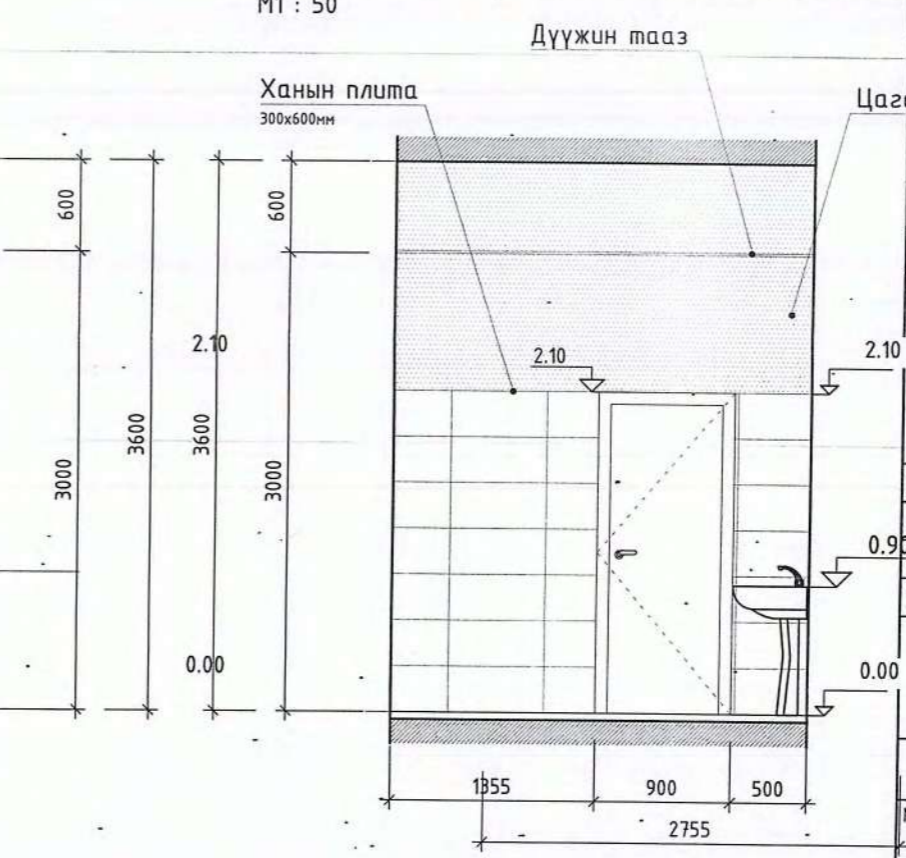

Үе шат: ТӨСЛИЙН ҮЕ ШАТ		
 <p>"Алтайн газрын хүч" ХХК</p>		
info@altaingazrynkhuch.mn Утас: 99106763		
"АЛТАЙН ГАЗРЫН ХҮЧ" ХХК		
Архитектор		Ч.Гантулга
Гүйцэтгэсэн		Ч.Гантулга
Шалгасан		Г.Хонгорзул
Ховд аймаг, Жаргалант сум. " ХОВД АЙМГИЙН ГЭР БҮЛ, ХҮҮХЭД, ЗАЛУУЧУУДЫН ХӨГЖЛИЙН ГАЗРЫН БАРИЛГА" ЗАСВАРЫН ЗУРАГ"		
Ариун цэврийн өрөөний дэлгээс		
Масштаб: M1:50	Зургийн дугаар: БА-31	Хуудас: 38
ЕГ Шифр: АГХ-23/09	ТГ Шифр:	Огноо: 2023.09

АРИУН ЦЭВРИЙН ӨРӨӨНИЙ ХЭСЭГЧИЛСЭН БАЙГУУЛАЛТ М1:100

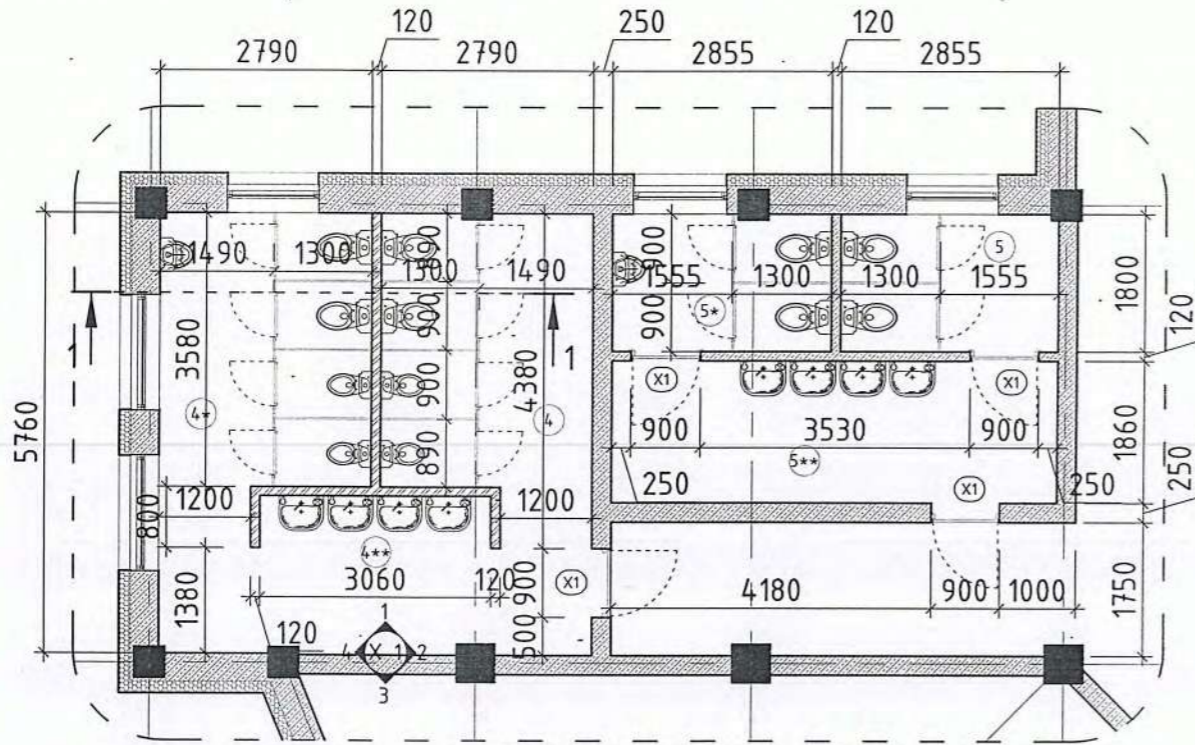

Ханын дэлгээс-1 /Эрэгтэй ариун цэврийн өрөө/

Огтлол 1-1 /Эрэгтэй ариун цэврийн өрөө/

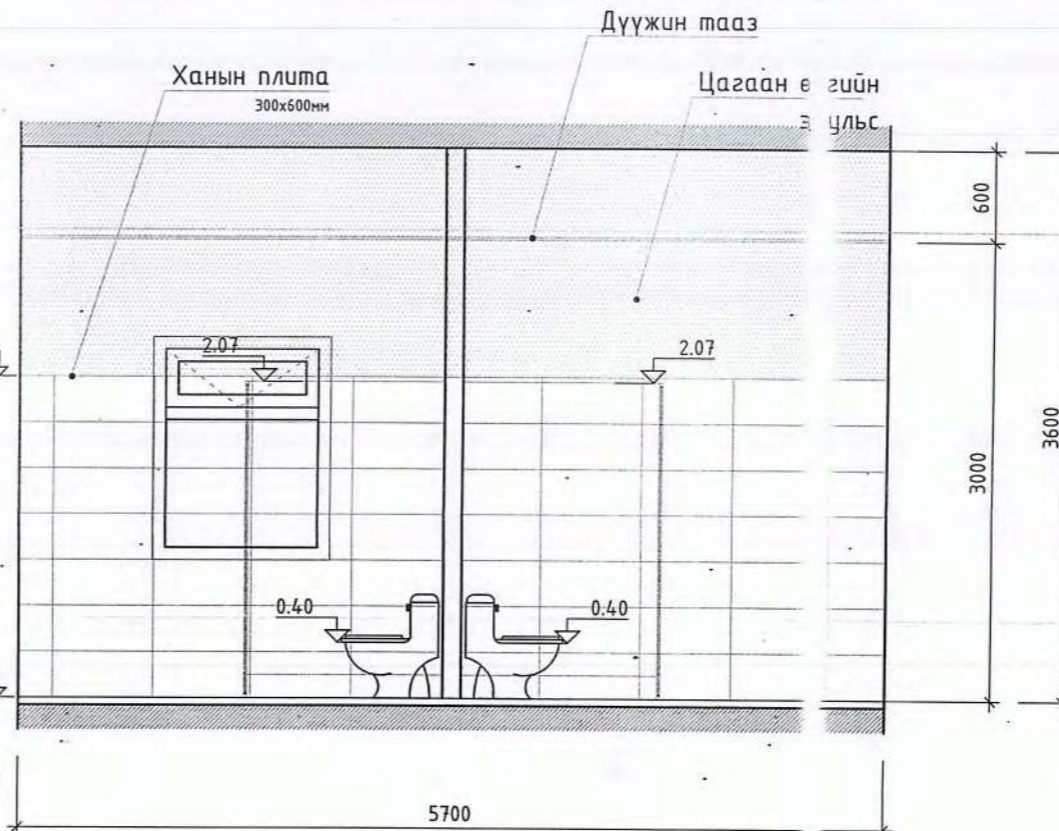
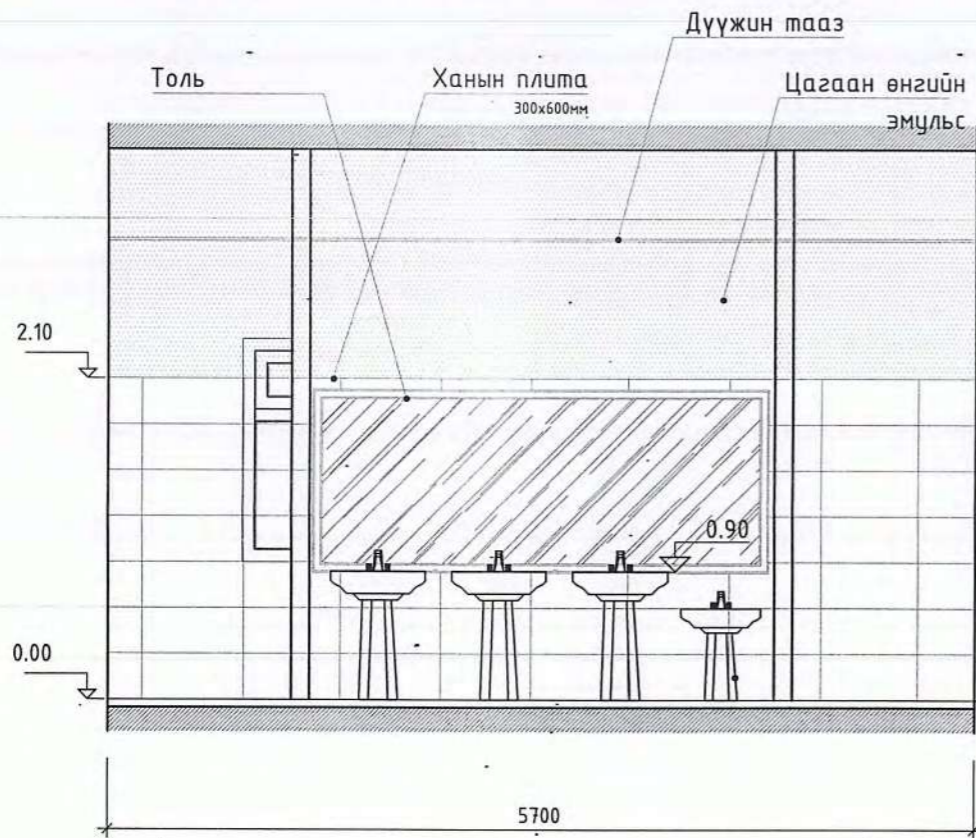

Өрөөний дугаар	Өрөөний нэр	Талбай, м²	Шал
04	Ариун цэврийн өрөө /эм/	12.5	Плита
04*	Ариун цэврийн өрөө /эр/	12.5	Плита
04**	Угаалгын өрөө	6.3	Плита
Нийт талбай		31.3	

Өрөөний дугаар	Өрөөний нэр	Талбай, м²	Шал
05	Ариун цэврийн өрөө /эм/	5.0	Плита
05*	Ариун цэврийн өрөө /эр/	5.0	Плита
05**	Угаалгын өрөө	12.9	Плита
Нийт талбай		22.9	

Түүвэр

№	Материалын нэр	Талбай, м²
01	Дүүжин тааз	54.2
02	Плита хана /300x600мм	142.9
03	Плита /шал/	54.2
04	Эмүльс	105.0
05	ДСП хавтан 18мм	43.8
06	Модон хаалга /2ш/	3.78

Түүвэр.

№	Тоног төхөөрөмжийн нэр	Тоо /ш/
01	Толь /3.0м x 1.2м=3.6м²	2
02	Суултуур	12
03	Угаагуур	8
04	Тосгуур	2
05	00-н цаас тогтоогч	12

Үе шат: ТӨСЛИЙН ҮЕ ШАТ



**"Алтайн газрын хүч" ХХК**  
 info@altaingazrinkhuch.mn  
 Утас: 99106763  
 "АЛТАЙН ГАЗРЫН ХҮЧ" ХХК  
 Архитектор: Ч.Гантулга  
 Гүйцэтгэсэн: Ч.Гантулга  
 Шалгасан: Т.Хонгорзул

Ховд аймаг, Жаргалант сум.  
 "ХОВД АЙМГИЙН ГЭР БҮЛ, ХҮҮХЭД,  
 ЗАЛУУЧУУДЫН ХӨГЖЛИЙН ГАЗРЫН БАРИЛГА"  
 ЗАСВАРЫН ЗУРАГ"

Ариун цэврийн өрөөний дэлгээс

Масштаб: М1:50	Зургийн дугаар: БА-32	Хуудас: 38
ЕГ Шифр: АГХ-23/09	ТЭ Шифр:	Огноо: 2023.09

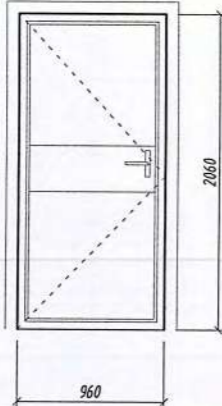
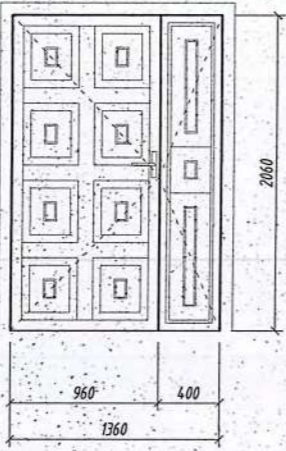
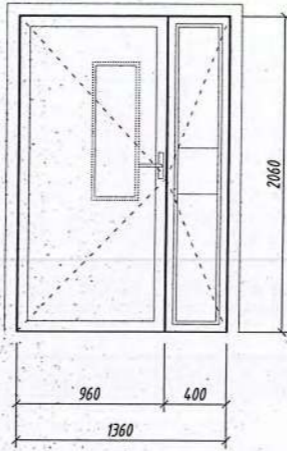
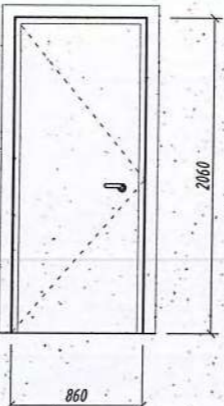
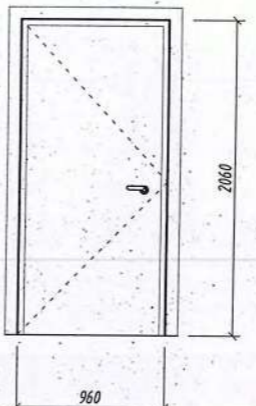
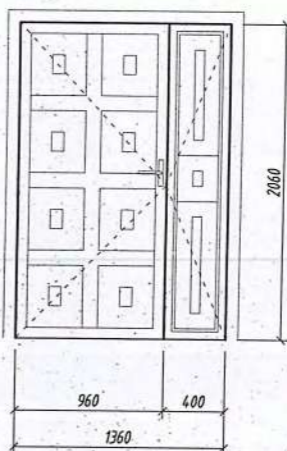
НҮХ ДҮҮРГЭХ ЭЛЕМЕНТИЙН ТҮҮВЭР /Хаалга/ M1:50

Нэр	ГХ1	ГХ2	ГХ2*	X1	X2	X3
Нүхний хэмжээ	2100x1000	2100x1400	2100x1400	2100x900	2100x1000	2100x1400
Харагдах байдал						
Тайлбар	Импортын сайн чанрын төмөр хаалга	Импортын сайн чанрын модон хаалга	Гэгээвчтэй импортын сайн чанрын модон хаалга	Импортын сайн чанрын модон хаалга	Импортын сайн чанрын модон хаалга	Импортын сайн чанрын модон хаалга
Нийт	1-ширхэг	2-ширхэг	2-ширхэг	8-ширхэг	10-ширхэг	5-ширхэг

- Хаалгыг захиалж угсрахын өмнө барилгад гаргасан нүхэнд дахин нарийвчлан хэмжээ авсны үндсэнд хийж гүйцэтгэнэ.
- Дотор хаалганууд нь босгогүй модон хаалга байх ба цайвар цагаан өнгөтэй хаалга байна.
- 

ОДОО БАЙГАА САРАВЧНЫ ХАШЛАГА ТӨМРИЙГ БУДАХ M1:50

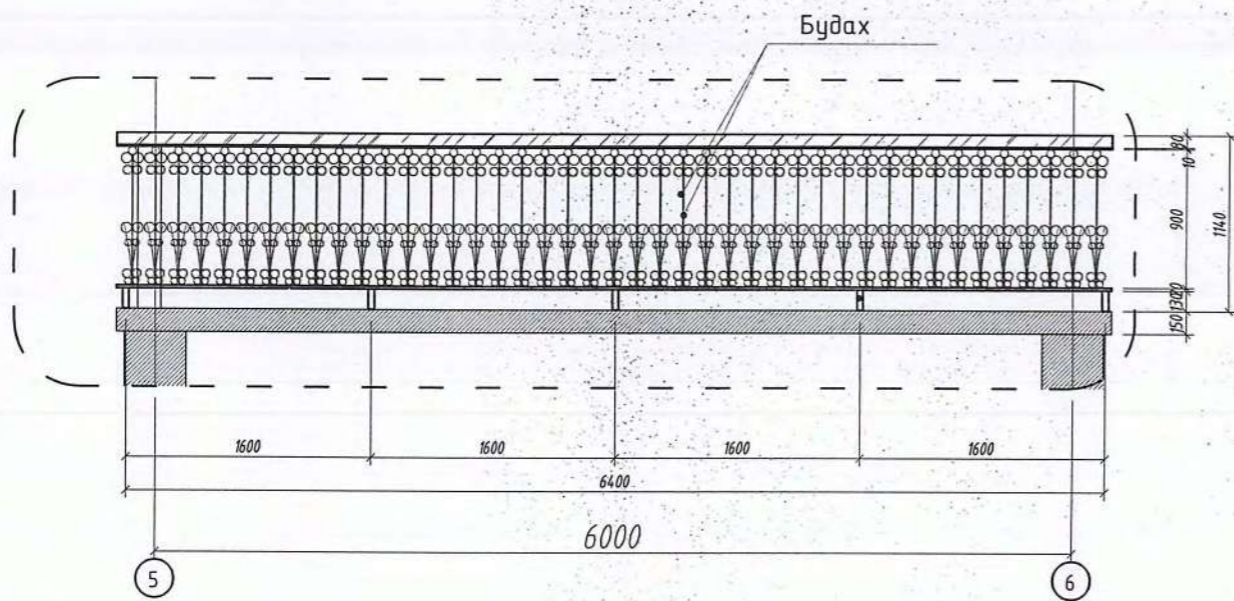

Үе шат: ТӨСЛИЙН ҮЕ ШАТ

**"Алтайн газрын хүч" ХХК**  
 info@altaingazriinkhuch.mn  
 Утас: 99106783

"АЛТАЙН ГАЗРЫН ХҮЧ" ХХК  
 Архитектор: Ч.Гантулга  
 Гүйцэтгэсэн: Ч.Гантулга  
 Шалгасан: Т.Хонгорзул

Ховд аймаг, Жаргалант сум.  
 "ХОВД АЙМГИЙН ГЭР БҮЛ, ХҮҮХЭД,  
 ЗАЛУУЧУУДЫН ХӨГЖЛИЙН ГАЗРЫН БАРИЛГА"  
 ЗАСВАРЫН ЗУРАГ"

Хаалганы түүвэр

Масштаб: M1:50  
 Зургийн дугаар: БА-32  
 Хуудас: 36  
 ЕГ Шифр: АГХ-23/09  
 ТГ Шифр:  
 Огноо: 2023.09

ДОТОР ШАТ М1:100

Хэсэгчилсэн байгуулалт М1:100

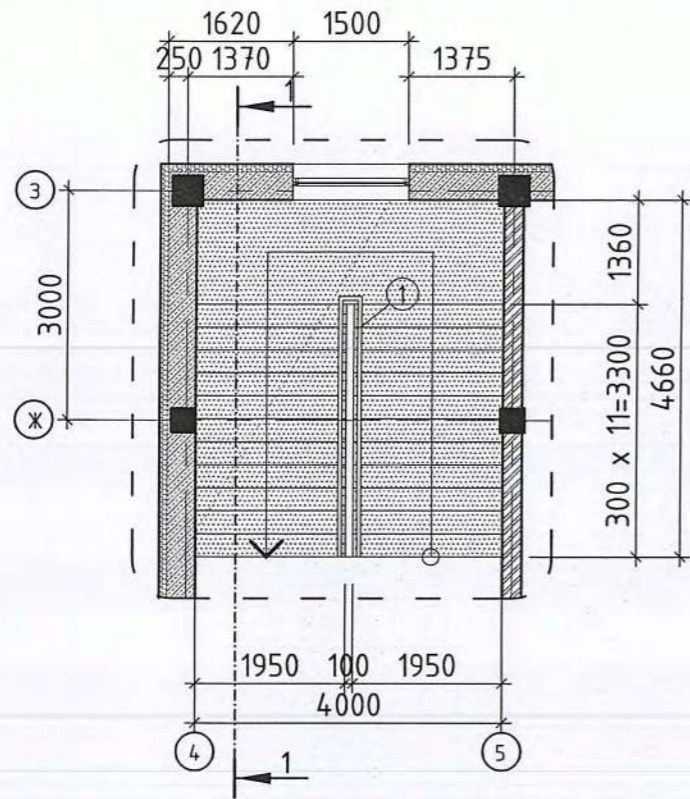

Хэсэгчилсэн байгуулалт М1:100

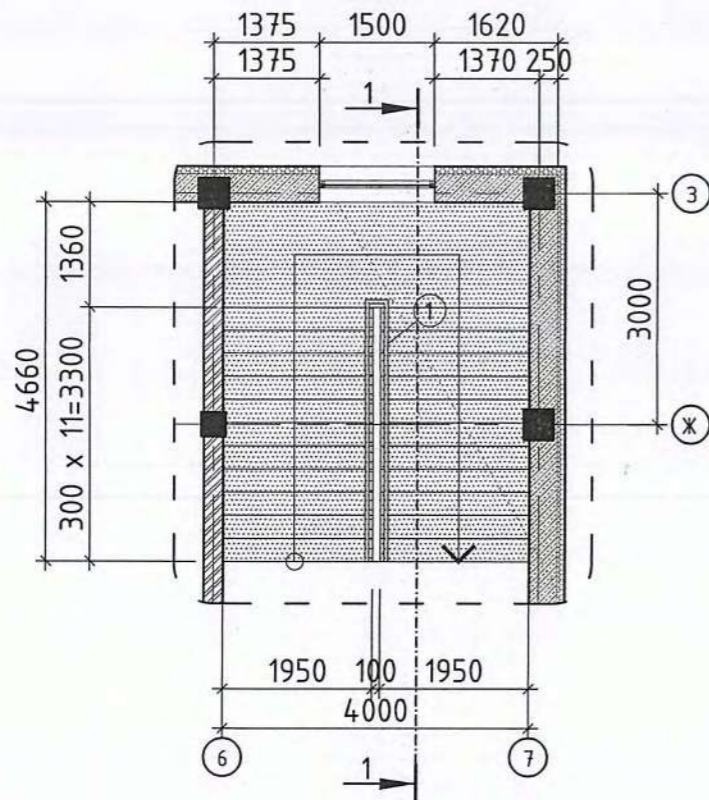

"Огтлол 1-1" М1:20

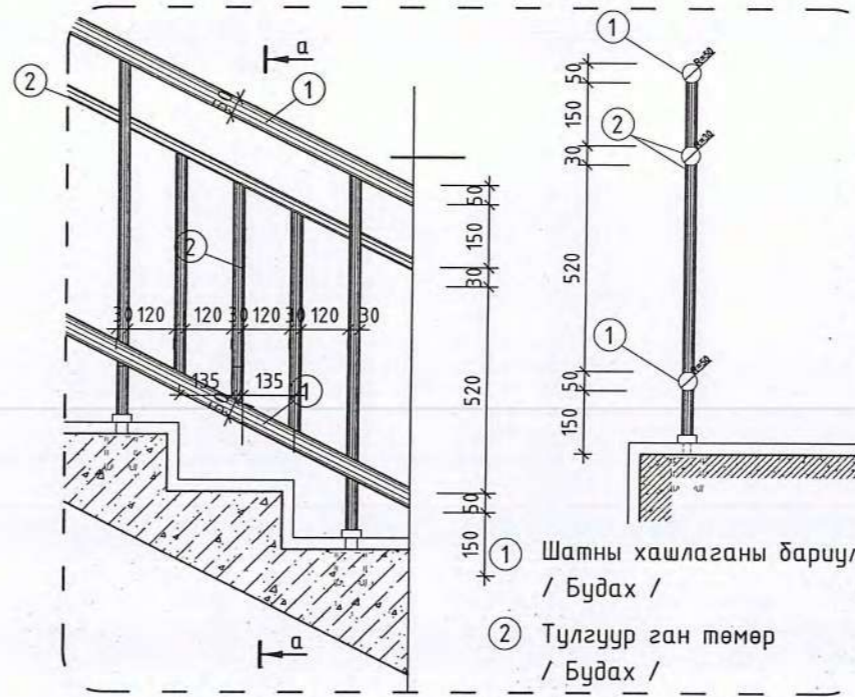

- ① Шатны хашлаганы бариул / Будах /
- ② Тулгуур ган төмөр / Будах /

Огтлол а-а М1:20

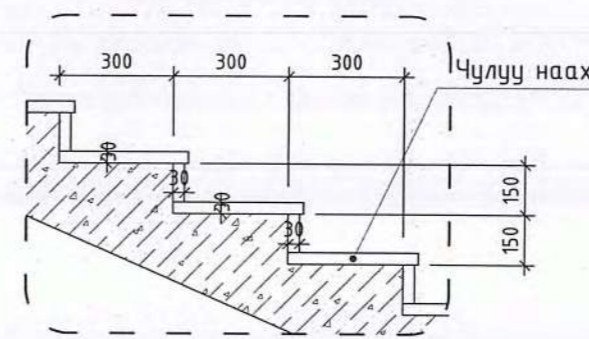

1. Одоо байгаа шатны хайсыг галын хамгаалалтын бүдгээр 2 үе бүднэ.

Үе шат: ТӨСЛИЙН ҮЕ ШАТ



"Алтайн газрын хүч" ХХК

info@altaingazrinhuch.mn  
Утас: 99106763

"АЛТАЙН ГАЗРЫН ХҮЧ" ХХК

Архитектор		Ч.Гантулга
Гүйцэтгэсэн		Ч.Гантулга
Шалгасан		Т.Хонгорзул

Ховд аймаг, Жаргалант сум.  
"ХОВД АЙМГИЙН ГЭР БҮЛ, ХҮҮХЭД,  
ЗАЛУУЧУУДЫН ХӨГЖЛИЙН ГАЗРЫН БАРИЛГА"  
ЗАСВАРЫН ЗУРАГ"

Шатны хэсэгчилсэн байгуулалт

Масштаб:	Зургийн дугаар:	Хуудас:
М1:100	БА-33	36
ЕГ Шифр: АГХ-23/09	ТГ Шифр:	Огноо: 2023.09

ЗАСЛАЛЫН АЖЛЫН ТОДОРХОЙЛОЛТ:							
A	Өрөөний нэр	Тааз		Хана ба хамар хана		Талбай/м2/	Талбай/м2/
		Заслын төрөл	Талбай/м2/	Заслын төрөл	Талбай/м2/		
НЭГДҮГЭЭР ДАВХАР							
01	Гонх	Затиркадаж тэгшилж цагаан өнгийн эмүльсэн будгаар 2 үе будна.	15.6	Тэгшилгээ хийж затирка татаад дотор угаадаг эмүльсэн будгаар давхрын тааз хүртэл 2 үе будсны дараа, 00 түвшинээс дээш 1,8м түвшин хүртэл цайвар шар өнгийн будгаар будна. Будагны өнгийг захиалгчтай зөвшилцөнө/	46,93	Ариун цэврийн өрөөний хэсэгчилсэн байгуулалт БА-26 хуудас-с үзнэ	
02	Хонгил		176.0		214.0		
03	Шатны хонгил		47.6		41.4		
04	Залуучуудын өрөө		34.5		58.65		
05	Хүүхэд, залуучуудын танхим		68.4		51.06		
06	Залуучуудын оффис		34.1		58.65		
07	Чгаагуурын өрөө		15.5				
08	Ариун цэврийн өрөө		24.2				
09	Ариун цэврийн өрөө		24.2				
10	Интернетиийн өрөө		32.4		79.35		
11	Ажилчдын өрөө		7.9		6.9		
12	Хүүхдийн тоглоомын өрөө		59.0		118.75		
13	Гэрлэх ёслолын танхим		103.6		110.4		
14	Сэтгэл зүйчийн өрөө		29.1		41.4		
15	Хонгил		5.0		15.18		
ХОЁРДУГААР ДАВХАР							
D 01	Хонгил	Затиркадаж тэгшилж цагаан өнгийн эмүльсэн будгаар 2 үе будна.	102.0	300мм x 600мм Плита наах /Шалны түвшингээс дээш +2,1м хүртэл, +2,1м түвшинээс дээш цагаан өнгийн эмүльс хийнэ.	165.4		
03	Дугуйлангийн танхим		140.0		172.5		
04	Ариун цэврийн өрөө		31.7		79.35		
05	Ариун цэврийн өрөө/ажилчдын/		21.3		63.55		
08	Дугуйлангийн өрөө		67.6		178.8		
E 09	Архив	Тэгшилгээ хийж затирка татаад дотор угаадаг эмүльсэн будгаар давхрын тааз хүртэл 2 үе будсны дараа, 00 түвшинээс дээш 1,8м түвшин хүртэл цайвар шар өнгийн будгаар будна. Будагны өнгийг захиалгчтай зөвшилцөнө/	41.7	78.1			
10	Сургалтын танхим		34.8	93.1			
12	Сургалтын өрөө		34.2	-			
13	Шатны хонгил		47.6	41.4			
14	Террас		7.8	-			
F							

Үе шат: ТӨСЛИЙН ҮЕ ШАТ



“Алтайн газрын хүч” ХХК

info@altaingazrinhuch.mn  
Утас: 99106763

“АЛТАЙН ГАЗРЫН ХҮЧ” ХХК

Архитектор: Ч.Гантулга  
Гүйцэтгэсэн: Ч.Гантулга  
Шалгасан: Г.Хонгорзул

Ховд аймаг, Жаргалант сум.  
“ ХОВД АЙМГИЙН ГЭР БҮЛ, ХҮҮХЭД, ЗАЛУУЧУУДЫН ХӨГЖЛИЙН ГАЗРЫН БАРИЛГА” ЗАСВАРЫН ЗУРАГ”

Заслалын ажлын тодорхойлолт

Масштаб: М1:-  
Зургийн дугаар: БА-34  
Хуудас: 36

ЕГ Шифр: АГХ-23/09  
ТГ Шифр: Огноо: 2023.09

34

A

B

C

D

E

F

A3

ЗАСЛАЛЫН АЖЛЫН ТОДОРХОЙЛОЛТ:

A	Өрөөний нэр	Тааз		Хана ба хамар хана	
		Заслын төрөл	Талбай/м2/	Заслын төрөл	Талбай/м2/
ГУРАВДУГААР ДАВХАР					
02	Таїз	Затиркадаж тэгшилж цагаан өнгийн эмүльсэн будгаар 2 үе будна.	144.0	Тэгшилгээ хийж затирка татаад дотор угаадаг эмүльсэн будгаар давхрын тааз хүртэл 2 үе будсны дараа, 00 түвшинээс дээш 1,8м түвшин хүртэл цайвар шар өнгийн будгаар будна. Будагны өнгийг захиалгчтай зөвшилцөнө/	160.0
03	Заал		336.0		260.0
04	Бүжгийн өрөө		67.4		170.0
05	Хонгил		134.0		58.2
06	Шатны хонгил		-		150.1
07	Хөнжим хэрэгслийн агуулах		32.4		111.5
08	Хөгжмийн өрөө		67.4		169.7

C	3-р давхрын дүүжин тааз буулгах	694,8м2	-Нийт шал	Нийт давхрын ханын плита	269.2м <sup>2</sup>
			PVC хулдаас /зөөлөвчтэй/	Нийт давхрын шалны плита	116.9м <sup>2</sup>
			Чулуун хавтан /Шатны хонгил/	Нийт давхрын ханын эмүльсэн будаг	2794.08м <sup>2</sup>
			Керамик /шал/	Нийт давхрын таазны эмүльсэн будаг	1894.5м <sup>2</sup>

D			<u>Хана буулган, өрөх</u>	
			2-р давхрын одоо байгаа шилэн хана буулгах	14.9.2м2
			1-р давхрын гонхны хана өрөх 250мм	3,43м3
			2-р давхарт 120,250мм-н тоосгон хана өрөх	6.82м3

E			<u>Дээврийн ажил</u>	<u>Фассадны ажил</u>
	Бетон тэгшилгээ	37.8м3	Фассад чулуун будгаар будах	1610.3м2
	Чулуугүй хар цаас	800.0м <sup>2</sup>	EPS хөөсөнцөр дулаалга/100мм/	1610,3м2
	Чулуутай хар цаас	800.0м <sup>2</sup>	Цонхны ус зайлуулах хаялга	
	Парпетны малгайвч төмөр	90.0м <sup>2</sup>	гөлмөн төмөр	16,0м2
	Борооны ус зайлуулах 4ш хоолойг солих/d=150мм/	52.4м	Нөхөөс шавардлага /5%/	88.51м2

F	Үе шат:		ТӨСЛИЙН ҮЕ ШАТ		
			"Алтайн газрын хүч" ХХК		
	info@altaingazrinhuch.mn Утас: 99106763				
	"АЛТАЙН ГАЗРЫН ХҮЧ" ХХК				
	Архитектор		Ч.Гантулга		
	Гүйцэтгэсэн		Ч.Гантулга		
Шалгасан		Г.Хонгорзул			
Ховд аймаг, Харгалант сум. " ХОВД АЙМГИЙН ГЭР БҮЛ, ХҮҮХЭД, ЗАЛУУЧУУДЫН ХӨГЖЛИЙН ГАЗРЫН БАРИЛГА" ЗАСВАРЫН ЗУРАГ"					
Заслалын ажлын тодорхойлолт					
Масштаб:	M1:-	Зургийн дугаар:	БА-35	Хуудас:	36
ЕГ Шифр:	АГХ-23/09	ТГ Шифр:		Огноо:	2023.09

ЗАСЛАЛЫН АЖЛЫН ТОДОРХОЙЛОЛТ: /2,6,7,11-н номерийн өрөөний дотор заслалын ажил/

A	Өрөөний нэр	Тааз		Хана ба хамар хана	
		Заслын төрөл	Талбай/м2/	Заслын төрөл	Талбай/м2/
ХОЁРДУГААР ДАВХАР					
02	Мэргэжилтний өрөө	Затиркадаж тэгшилж цагаан өнгийн эмальсэн будгаар 2 үе будна.	67.0	Тэгшилгээ хийж затирка татаад дотор угаадаг эмальсэн будгаар давхрын тааз хүртэл 2 үе будсны дараа, 00 түвшинээс дээш 1,8м түвшин хүртэл цайвар шар өнгийн будгаар будна. Будлагны өнгийг захиалгчтай зөвшилцөнө/	120.7
06	Бичиг хэрэг		11.3		44.92
07	Даргын өрөө		46.3		98.05
11	Мэргэжилтний өрөө		32.4		79.35

**Хана буулгах, хийх**  
 2-р давхрын 2-номерийн өрөөний хана:  
 -Шилэн хана буулгах 54,0м2  
 -120,250мм-н тоосгон хана өрөх 8.58м3

**Шалны ажил:**

	Өрөөний нэр	Шал	Талбай/м2/
ХОЁРДУГААР ДАВХАР			
01	Хонгил	PVC хулдаас	102.0
02	Мэргэжилтний өрөө	Паркетан шал хийх	67.0
06	Бичиг хэрэг		11.3
07	Даргын өрөө		46.3
11	Мэргэжилтний өрөө		32.4

2-р давхрын байгуулалт М1:гүй

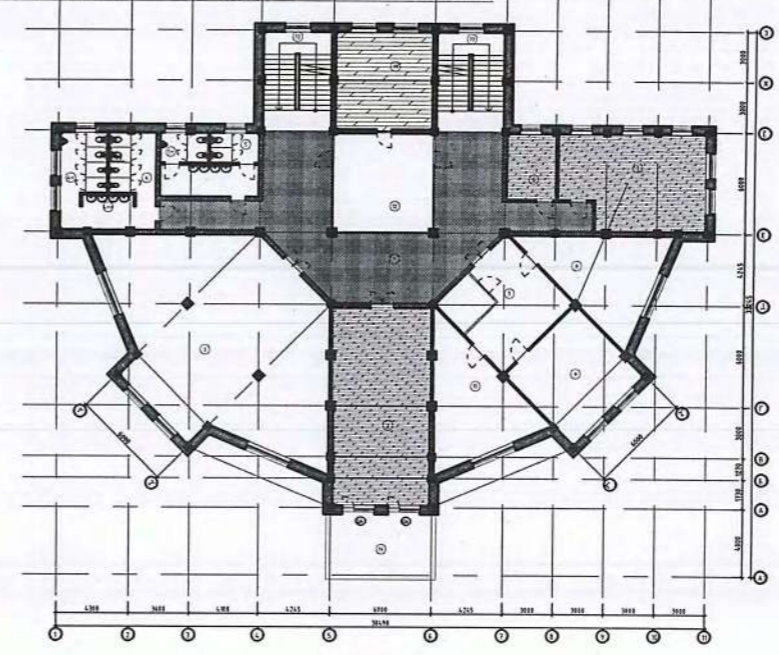

Үе шат: ТӨСЛИЙН ҮЕ ШАТ



АЛТАЙН ГАЗРЫН ХҮЧ  
 info@altaingazrinkhuch.mn  
 Утас: 99106763

"Алтайн газрын хүч" ХХК

Архитектор		Ч.Гантулга
Гүйцэтгэсэн		Ч.Гантулга
Шалгасан		Т.Хонгорзул

Ховд аймаг, Харгалант сум.  
 " ХОВД АЙМГИЙН ГЭР БҮЛ, ХҮҮХЭД,  
 ЗАЛУУЧУУДЫН ХӨГЖЛИЙН ГАЗРЫН БАРИЛГА"  
 ЗАСВАРЫН ЗУРАГ"

**Заслалын ажлын тодорхойлолт**

Масштаб:	Зургийн дугаар:	Хуудас:
M1:-	БА-36	36
ЕГ Шифр: АГХ-23/09	ТГ Шифр:	Огноо: 2023.09



"АЛТАЙН ГАЗРЫН ХҮЧ" ХХК

Зургийн шифр: АГХ 23/09

Ховд аймаг, Жаргалант сум  
Гэр бүл, хүүхэд, залуучуудын барилгын засвар  
(ажлын зураг)

/Халаалт агаар сэлгэлт/

ЗАХИРАЛ...../С.Бямбасүрэн/



2023 он



Халаалт, агаар сэлгэлтийн системийн үндсэн үзүүлэлт

Барилга байгууламжийн нэр	Эзэлхүүн, м³	Гадна агаарын температур, °C	Дулаан зарцуулалт, кВт				Хүйтэн зарцуулалт, кВт	Цахилгаан хөдөлгөөний хүчин чадал, кВт
			Халаалт	Агаар сэлгэлт	Халуун усан хангамж	Бүгд		
Гэр бүл хүүхэд залуучуудын барилга		-38.4	78.2	-	-	78.2	-	

Тайлбар бичиг

Ховд аймаг, Жаргалант суманд байгаа "Гэр бүл, хүүхэд, залуучуудын"-ийн барилгын халаалт, агаар сэлгэлтийн системийн засварын ажлын зургийг барилга архитектур, цэвэр бохир ус ажлын даалгаврыг үндэслэн барилгын зураг төслийн "Алтай газрын хүч" ХХК-д боловсруулав.

Дараах норм ба дүрмүүдийг мөрдлөг болгон хийлээ.

- Барилгад хэрэглэх уур амьсгал ба геофизикийн үзүүлэлт БНБД 23-01-09
  - Халаалт, агаар сэлгэлт ба кондиционер БНБД 41-01-11
  - Дулааны сүлжээ БНБД 41-02-13
  - Халаалт, агаар сэлгэлт, кондиционер, хөргөлтийн системийн таних тэмдэглэгээ MNS 3333:2013
  - Гадна дулааны шугам сүлжээ ажлын зураг MNS 3240:2013
1. Халаалтын системийн тооцоог дараах нөхцлөөр тооцлоо.  
Гадна агаарын хэм хүйтний улиралд -38.4 °C
2. Дулаан зөөгчийн хэм  
Халаалтын системийн өгөх усны хэм 90 °C  
буцах усны хэм 70 °C
3. Зонхилох өрөөний хэм  
Ажлын өрөө 18 °C

Тус барилга нь дулаалгүй учир БНБД 25-01-20 ийн дагуу 10 см зузаантай полиуритан материалаар дулаална. Дулаан техникийн тооцоог 10 см зузаантай полиуритан материалаар дулаална гэж тооцон боловсруулав. Халаалтын систем нь 2 хоолойт доогуур түгээлттэй, мухардмал эргэлттэй, систем байна магистрал шугамыг шалан дээгүүр дулаалгатай үл угсарна. хаалгыг дээгүүр нь давуулж, өндөр цэгт нь хий авагч нам цэгт ус буулгагч угсарна. Ус буулгагчыг дохирын системтэй зөөврийн эсвэл байнгын байдлаар холбох шаардлагатай. Одоо байгаа ган хоолой, халаах хэрэгслийг буулгаж ГОСТ3262-75 стандартын ган хоолойгоор зургийн дагуу угсарна. халаах хэрэгсэлд Чех улсад үйлдвэрлэсэн корабдо классик маркын хавтгайлжин халаах хэрэгсэл угсарна. Халаах хэрэгслийг өрөө болгоны дулаан алдагдлаас сонгосон учир гүн өргөн өндөрийг өөрчлөхийг зөвшөөрөхгүй. Магистрал шугамыг хананд кронштейнээр тогтоож угсарна.

АГААР СЭЛГЭЛТ:

Одоо байгаа ердийн агаар сорох системийн доторхи хогийг цэвэрлэж дээвэр дээрх өрлөгийг дээврээс дээш хамгийн багадаа 500 мм дээш өндөртэй болтол тоосгоор өрж гадна талаас нь дулаалж өгнө. Шинээр хийх ердийн системүүдийг дугуй огтлолтой PVC материалаар хийх ба мөн дээвэр дээр хамгийн багадаа 500 мм дээш өндөртэй болтол тоосгоор өрж, дулаална. Механик агаар өгөх системийг зурагт тусгасан тоноглолуудыг тип марк хүчин чадлыг өөрчлөхгүй байх шаардлагатай. Системийн агаар дамжуулах хоолойд дугуй огтлолтой хоолой сонгож угсарсан нь эсэргүүцлийг багасгах зорилготой, Агаар оруулах систем нь байрын систем байх ба угсралтыг хийхдээ төхөөрөмжийн үйлдвэрлэгчийн угсрах зааврыг баримтлах Flowair.com сайтаар мэдээлэл авч угсрах шаардлагатай.

Хашлага хийцийн дулаан техникийн үзүүлэлт

Д/д	Хашлага хийцийн нэр	Материал			R	K		
		Нэр	Нягт кг/м³	Зузаан δ м			ДДК Вт/м°C	
1	Гадна хана:	Шавардлага	1800	0.02	0.76	0.026		
		Тоосгон хана	1800	0.38	0.7	0.542		
		Хөөсөнцөр дулаалга	45	0.1	0.041	2.44		
		Шавардлага	1800	0.02	0.76	0.026		
		Дулаан өгөлтийн умгэлцүүр					0.17	
					3.204	0.312		
2	Хучилт:	Дээврийн ус тусгаарлагч	600	0.001	0.17	0.006		
		Тортой цементэн тэгшилгээ	1800	0.05	0.76	0.066		
		Дулаалгын хөөсөнцөр хавтан	30	0.20	0.041	4.87		
		Чур тусгаарлагч 1 үе	600	0.001	0.17	0.006		
		Цементэн тэгшилгээ	1800	0.02	0.76	0.026		
		Цутгамал төмөр бетон хучилт	2100	0.16	1.92	0.083		
		Дулаан өгөлтийн умгэлцүүр					0.17	
					5.227	0.19		
3	Цонх:	Хоёр давхар шиллэгээтэй						
		пластмассан хүрээтэй					0.55	1.82
4	Хаалга:					0.55	1.82	
5	Дулаалгагүй шал:	1-р бүс					2.1	0.47
		2-р бүс					4.3	0.23
		3-р бүс					8.6	0.12
		4-р бүс					14.2	0.07

Халаалтын системийн тэмдэглэгээ

Д/д	Элементийн нэр	Тэмдэглэгээ
1	Халаалтын системийн босоо шугам	БШ
2	Халаалтын системийн гол босоо шугам	ГБШ
3	Салбарлах хайрцаг	СХ
4	Халаалтыг хуваарьлагч	ХХ
5	Хэвтээ салаа шугам	ХСШ

3-20  
Агаар  
2024.03.11

ТӨСЛИЙН ҮЕ ШАТ

info@altaingazrinhkhuch.mn  
Утас: 99106763

"АЛТАЙН ГАЗРЫН ХҮЧ" ХХК

Инженер Г.Жамъян-Очир  
Гүйцэтгэгсэн Г.Жамъян-Очир  
Шалгасан Э.Ариунцэцэг

Ховд аймаг, Жаргалант сум.  
"ХОВД АЙМГИЙН ГЭР БҮЛ, ХҮҮХЭД, ЗАЛУУЧУУДЫН ХӨГЖЛИЙН ГАЗРЫН БАРИЛГА" ЗАСВАРЫН ЗУРАГ"

Ариун цэврийн өрөөний дэлгээс

Масштаб: М1:гүй  
Зургийн дугаар: ХАС-1  
Хуудас: 20

ЕГ Шифр: АГХ-23/09  
ТГ Шифр:  
Огноо: 2023.08

Зургийн жагсаалт

Д/д	Формат	Нэрс	Тайлбар
1	A3	Халаалт, агаар сэлгэлтийн системийн үзүүлэлт, хаших хийцийн итгэлцүүр, байршлын схем, тоног төхөөрөмжийн модорхойлолт	ХАС-1
2	A3	Тайлбар бичиг, зургийн бүрдэл, таних тэмдэг	ХАС-2
3	A3	Материалын түүвэр	ХАС-3
4	A3	Материалын түүвэр	ХАС-4
5	A3	Материалын түүвэр	ХАС-5
6	A3	Материалын түүвэр	ХАС-6
7	A3	Материалын түүвэр	ХАС-7
8	A3	Материалын түүвэр	ХАС-8
9	A3	1-р давхрын халаалтын системийн байгуулалт	ХАС-9
10	A3	2-р давхрын халаалтын системийн байгуулалт	ХАС-10
11	A3	3-р давхрын халаалтын системийн байгуулалт	ХАС-11
12	A3	Халаалтын системийн тойм - 1	ХАС-12
13	A3	Халаалтын системийн тойм - 2	ХАС-13
14	A3	Халаалтын системийн тойм - 3	ХАС-14
15	A3	1-р давхрын агаар сэлгэлтийн системийн байгуулалт	ХАС-15
16	A3	2-р давхрын агаар сэлгэлтийн системийн байгуулалт	ХАС-16
17	A3	3-р давхрын агаар сэлгэлтийн системийн байгуулалт	ХАС-17
18	A3	Агаар сэлгэлтийн системийн тойм - 1	ХАС-18
19	A3	Агаар сэлгэлтийн системийн тойм - 2	ХАС-19
20	A3	Агаар сэлгэлтийн системийн тойм - 3	ХАС-20

Таних тэмдэг

Д/д	Системийн төрөл	Тэмдэглэгээ
1	Халаалтын өгөх шугам	
	Халаалтын буцах шугам	
2	Яндан хоолойн дулаалга	
3	Яндан хоолойг угсрах налуу	
4	Баланслагч хаалт, үүлэгчтэй хаалтын хамт өгөх буцах шугам дээр	
5	Регистр /байгуулалт дээр/	
	Регистр /тойм дээр/	
6	Халаалтын хуваарлах хайрцаг /байгуулалт дээр/	
	Халаалтын хуваарлах хайрцаг /тойм дээр/	
7	Халаах хэрэгсэл /байгуулалт дээр/	
	Халаах хэрэгсэл /тойм дээр/	

Агаар сэлгэлтийн системийн тэмдэглэгээ

Д/д	Системийн төрөл	Тэмдэглэгээ
1	Агаар оруулах механик ажиллагаатай систем	О
2	Агаар иж бүрэн боловсруулж оруулах систем	К
3	Агаар сорох механик ажиллагаатай систем	С
4	Агаарын халаалтын агрегат	ХА
5	Агаарын дулаан хөшиг	ДХ
6	Ердийн ажиллагаатай агаар оруулах систем	ЕО
7	Ердийн ажиллагаатай агаар сорох систем	ЕС

Таних тэмдэг

Д/д	Системийн төрөл	Тэмдэглэгээ	Д/д	Системийн төрөл	Тэмдэглэгээ
8	Агаар сорох сараалж /байгуулалт дээр/		15	Агаар сорох радиальный сэнс /байгуулалт дээр/	
	Агаар сорох сараалж /тойм дээр/			Агаар сорох радиальный сэнс /тойм дээр/	
9	Агаар түгээх сараалж /байгуулалт дээр/		16	Агаар өгөх радиальный сэнс /байгуулалт дээр/	
	Агаар түгээх сараалж /тойм дээр/			Агаар өгөх радиальный сэнс /тойм дээр/	
10	Агаар сорох сараалж дүүжин таазанд /байгуулалт дээр/		17	Хэвтээ агаарын дулаан хөшиг	
	Агаар сорох сараалж дүүжин таазанд /тойм дээр/		18	Босоо агаарын дулаан хөшиг	
11	Агаар түгээх сараалж дүүжин таазанд /байгуулалт дээр/		19	Зонт /байгуулалт дээр/	
	Агаар түгээх сараалж дүүжин таазанд /тойм дээр/			Зонт /тойм дээр/	
12	Агаар дамжуулах хоолойн хөндлөн огтлол байгуулалт дээр /өгөх/		20	Төвөөс зугтах сэнс /байгуулалт дээр/	
	Агаар дамжуулах хоолойн хөндлөн огтлол байгуулалт дээр /сорох/			Төвөөс зугтах сэнс /тойм дээр/	
13	Агаар дамжуулах хоолой байгуулалт дээр		21	Үл буцаах хавхлагатай сэнс /байгуулалт дээр/	
14	Агаар сорох тэнхлэг сэнс /байгуулалт дээр/			Үл буцаах хавхлагатай сэнс /тойм дээр/	
	Агаар сорох тэнхлэг сэнс /тойм дээр/		22	Галын хаалт /байгуулалт дээр/	
				Галын хаалт /тойм дээр/	

Үе шат: ТӨСЛИЙН ҮЕ ШАТ



“Алтайн газрын хүч” ХХК  
 info@altaingazrinikhuch.mn  
 Утас: 99106763

Инженер: Г.Жамьян-Очир  
 Гүйцэтгэсэн: Г.Жамьян-Очир  
 Шалгасан: Э.Ариунцэцэг

Ховд аймаг, Жаргалант сум.  
 “ХОВД АЙМГИЙН ГЭР БҮЛ, ХҮҮХЭД,  
 ЗАЛУУЧУУДЫН ХӨГЖЛИЙН ГАЗРЫН БАРИЛГА”  
 ЗАСВАРЫН ЗУРАГ”

Таних тэмдэг, тэмдэглэгээ

Масштаб: М1:2үү  
 Зургийн дугаар: ХАС-2  
 Хуудас: 20

ЕГ Шифр: АГХ-23/09  
 ТГ Шифр:  
 Огноо: 2023.08

Материалын түүвэр

Д/д	Тэмдэглэгээ	Нэрс	Тоо	Жин кг	Тайлбар
1	2	3	4	5	6
		ХАЛААЛТ:			
1	ГОСТ 3262-75 T≥200 °C; P <sub>y</sub> ≥1.6 МПа	Ус хий дамжуулах ган яндан			
		Ф15 мм	235	1.28	у/м
		Ф20 мм	340	1.66	у/м
		Ф25 мм	80	2.39	у/м
		Ф32 мм	66	3.09	у/м
		Ф40 мм	86	3.84	у/м
		Ф50 мм	75	4.88	у/м
		Ф60 мм	6.0	5.09	у/м
2		Яндангийн дулаалга			
		а/ Эвэрэлтээс хамгаалах			
		түрхлэг 2 удаа			
		б/ Дулаалга δ=0.05м			
		λ=0.05 Вт/м °C			
		в/ Хамгаалах дүрхүүл			
		Ф15 мм	235	1.28	у/м
		Ф20 мм	340	1.66	у/м
		Ф25 мм	80	2.39	у/м
		Ф32 мм	66	3.09	у/м
		Ф40 мм	86	3.84	у/м
		Ф50 мм	75	4.88	у/м
		Ф60 мм	6.0	5.09	у/м
3	T≥150 °C; P <sub>y</sub> ≥1.6 МПа	Термостат хаалт ф15 мм	70	-	шир
4	T≥150 °C; P <sub>y</sub> ≥1.6 МПа	Буцаах хаалт ф15 мм	80	-	шир
5	T≥150 °C; P <sub>y</sub> ≥1.6 МПа	А/хий авагч ф15мм	4	-	шир
6	T≥150 °C; P <sub>y</sub> ≥1.6 МПа	Баланслагч хаалт			
		Ф20 мм	30	-	шир

Материалын түүвэр

Д/д	Тэмдэглэгээ	Нэрс	Тоо	Жин кг	Тайлбар
1	2	3	4	5	6
7	Korado-Radik	Панелан халаах хэрэгсэл			
		10-6-010-5	15	-	шир
		10-6-011-5	11	-	шир
		11-6-011-5	4	-	шир
		10-6-090-5	4	-	шир
		10-6-012-5	6	-	шир
		10-6-020-5	6	-	шир
		11-6-012-5	2	-	шир
		11-6-016-5	2	-	шир
		10-6-080-5	2	-	шир
		11-6-020-5	4	-	шир
		10-6-090-5	3	-	шир
		10-6-014-5	6	-	шир
		10-6-090-5	3	-	шир
		10-6-016-5	2	-	шир

Үе шат: ТӨСЛИЙН ҮЕ ШАТ



info@altaingazlinkhuch.mn  
Утас: 99106763

"АЛТАЙН ГАЗРЫН ХҮЧ" ХХК

Инженер: Г.Жамъян-Очир

Гүйцэтгэсэн: Г.Жамъян-Очир

Шалгасан: Э.Ариунцэцэг

Ховд аймаг, Жаргалант сум.  
" ХОВД АЙМГИЙН ГЭР БҮЛ, ХҮҮХЭД,  
ЗАЛУУЧУУДЫН ХӨГЖЛИЙН ГАЗРЫН БАРИЛГА"  
ЗАСВАРЫН ЗУРАГ"

Материалын түүвэр

Масштаб: М1:зүү

Зургийн дугаар: ХАС-3

Хуудас: 20

ЕГ Шифр: АГХ-23/09

ТГ Шифр:

Огноо: 2023.08

Материалын түүвэр

Д/д	Тэмдэглэгээ	Нэрс	Тоо	Жин кг	Тайлбар
1	2	3	4	5	6
		ХАЛААЛТ:			
1	ГОСТ 3262-75 T≥200 °C; P <sub>y</sub> ≥1.6 мПа	Холдох хэрэгсэл Тройник Ф50х50х65 мм Ф50х50х20 мм Ф40х40х20 мм Ф40х40х20 мм Ф32х32х20 мм Ф25х25х20 мм Ф15х15х15 мм	2 4 4 6 4 4 34		шур шур шур шур шур шур шур
	T≥200 °C; P <sub>y</sub> ≥1.6 мПа	Давуулагч Ф20 мм Давуулагч Ф15 мм	68 17		шур шур
2	T≥200 °C; P <sub>y</sub> ≥1.6 мПа	Дөрөвлөгч Ф20 мм Шилжвэр Ф20-15 Ф50-40 Ф40-32 Ф32-25 Ф25-20 Ф20-15	50 34 2 4 4 4 34		шур шур шур шур шур шур шур
4	T≥200 °C; P <sub>y</sub> ≥1.6 мПа	Гагнадаг дулан Ф50 Ф40 Ф32 Ф25 Ф20 Ф15	8 26 16 12 12 12		шур шур шур шур шур шур
5	T≥200 °C; P <sub>y</sub> ≥1.6 мПа	Изгон Ф20 Ф15	10 20		шур шур
6	T≥200 °C; P <sub>y</sub> ≥1.6 мПа	Бөмдөлгөн хаалт Ф65 Ф50 Ф40	2 2 2		шур шур шур

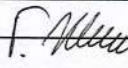
Үе шат: ТӨСЛИЙН ҮЕ ШАТ		
	"Алтайн газрын хүч" ХХК	
info@altaingazrinhuch.mn Утас: 99106763		
"АЛТАЙН ГАЗРЫН ХҮЧ" ХХК		
Инженер		Г.Жамъян-Очир
Гүйцэтгэсэн		Г.Жамъян-Очир
Шалгасан		Э.Ариунцэцэг
Ховд аймаг, Жаргалант сум. " ХОВД АЙМГИЙН ГЭР БҮЛ, ХҮҮХЭД, ЗАЛУУЧУУДЫН ХӨГЖЛИЙН ГАЗРЫН БАРИЛГА" ЗАСВАРЫН ЗУРАГ"		
Материалын түүвэр		
Масштаб: М1:зүй	Зургийн дугаар: ХАС-4	Хуудас: 20
ЕГ Шифр: АГХ-23/09	ТГ Шифр:	Огноо: 2023.08

Д/д	Тэмдэглэгээ	Нэрс	Тоо	Жин кг	Тайлбар
1	2	3	4	5	6
		АГААР СЭЛГЭЛТ:			
		С-1,3 систем:			
1	RO40-20/22-2E	Сэнсний агрегат			
		L=1095 м <sup>3</sup> /ц, P=597 Па, N=1.55 кВт,			
		n=2601 эр/мин, 230V/50Hz;	2	-	комп
2	RO40-20/22-2E	Ханын сараалж Ф250	3	-	шир
3	LKR 40-20	гар хавхлага	2	-	шир
4		Зөөлөн холбоос Ф400-250, Ф200-250	4	-	шир
5		Агаар дамжуулах системийн дүзгүй огтлолт хоолой			
		Ф200 мм δ=0.6 мм	24	-	у/м
		Ф250мм δ=0.6 мм	14	-	у/м
6		Агаар дамжуулах системийн дүзгүй огтлолт хоолойн шилжвэр			
		Ф250 - Ф200 мм	4	-	шир
7		Агаар дамжуулах системийн дүзгүй огтлолт хоолойн дулан			
		90° Ф200 мм δ=0.6 мм	4	-	шир
		90° Ф250 мм δ=0.6 мм	2	-	шир
8		Агаар дамжуулах системийн дүзгүй огтлолт хоолойн гуравлагч			
		90° Ф250 мм δ=0.6 мм	2	-	шир
9		Агаар сорох сараалж			
		P200 f <sub>0</sub> =0.028 м <sup>2</sup>	26	-	шир
10		шифр хаалт Ф250	4	-	шир

Үе шат:		ТӨСЛИЙН ҮЕ ШАТ	
 АЛТАЙН ГАЗРЫН ХҮЧ info@altaingazlinkhuch.mn Утас: 99106783		"Алтайн газрын хүч" ХХК	
Инженер		<i>Г.Жамъян-Очир</i>	Г.Жамъян-Очир
Гүйцэтгэсэн		<i>Г.Жамъян-Очир</i>	Г.Жамъян-Очир
Шалгасан			Э.Ариунцэцэг
Ховд аймаг, Жаргалант сум. " ХОВД АЙМГИЙН ГЭР БҮЛ, ХҮҮХЭД, ЗАЛУУЧУУДЫН ХӨГЖЛИЙН ГАЗРЫН БАРИЛГА" ЗАСВАРЫН ЗУРАГ"			
Материалын түүвэр			
Масштаб:	Зургийн дугаар:	Хуудас:	
M1:зүү	ХАС-5	20	
ЕГ Шифр: АГХ-23/09	ТГ Шифр:	Огноо:2023.08	

Материалын түүвэр

Д/д	Тэмдэглэгээ	Нэрс	Тоо	Жин кг	Тайлбар
1	2	3	4	5	6
		АГААР СЭЛГЭЛТ:			
		0-1 систем:			
1	RP50-25/22-2D	Сэнсний агрегат /агаар оруулах/ L=1900 м <sup>3</sup> /ц, P=309 Па N=0.59 кВт, n=1440 эр/мин	2		комп
2		Цахилгаан агаар халаагч			
	E050-25/22.5	N=22.5кВт; 380V/50Hz	1		шир
	E050-25/15	N=15кВт; 380V/50Hz	1		шир
3	DV 50-25	Зөөлөн холбоос	1		шир
4	DV 50-40		1		шир
5	KF50-25	L=1440 м <sup>3</sup> /ц, P=205 Па	1		шир
6		Агаар дамжуулах системийн гөлмөн төмөр хоолой			
	Дулаалгатай хоолой δ=50мм-100мм	500x250 мм δ=0.8 мм	5	-	у/м
		400x250 мм δ=0.7 мм	4	-	у/м
		300x250 мм δ=0.7 мм	4	-	у/м
7		Агаар дамжуулах системийн гөлмөн төмөр хоолойн шилжвэр			
		300x200 - 500x200 мм	10	-	шир
8		Агаар дамжуулах системийн гөлмөн төмөр хоолойн отвод			
		90° 500x250 мм δ=0.8 мм	1	-	шир
9		Агаар дамжуулах системийн гөлмөн төмөр хоолойн шилжвэр			
		90° 400x250 - 400x250 мм δ=0.8 мм	1	-	шир
10		Агаар оруулах тох.сараалж			
		PP250x250 f <sub>0</sub> =0.012 м <sup>2</sup>	5	-	шир
11	LKS 50-25/230	Хавхлага N=150Вт; 220V/50Hz	1	-	шир

Д/д	Тэмдэглэгээ	Нэрс	Тоо	Жин кг	Тайлбар
1	2	3	4	5	6
		АГААР СЭЛГЭЛТ:			
		0-1 систем:			
1	OXEN X2-E-1.2-V	Байрын систем /агаар оруулах/ L=1200 м <sup>3</sup> /ц, N=13.2 кВт, 230V / 50Hz	2		комп
2	OPT200 E	Агаарын хөшиг L=2900 м <sup>3</sup> /ц, N=12 кВт, 400x3V / 50Hz	2		комп

Үе шат: ТӨСЛИЙН ҮЕ ШАТ		
 АЛТАЙН ГАЗРЫН ХҮЧ Info@altaingazrlinkhuch.mn Утас: 99106763	"Алтайн газрын хүч" ХХК	
	"АЛТАЙН ГАЗРЫН ХҮЧ" ХХК	
Инженер	<i>[Signature]</i>	Г.Жамъян-Очир
Гүйцэтгэсэн		Г.Жамъян-Очир
Шалгасан		Э.Ариунцэцэг
"Ховд аймгийн хүүхэд, залуучуудын газрын барилгын засварын ажил"		
Материалын түүвэр		
Масштаб: М-гүй	Зургийн дугаар: ХАС-6	Хуудас: 20
ЕГ Шифр: АГХ-23/09	ТГ Шифр:	Огноо: 2021.10

Материалын түүвэр

Д/д	Тэмдэглэгээ	Нэрс	Тоо	Жин кг	Тайлбар
1	2	3	4	5	6
		АГААР СЭЛГЭЛТ:			
		0-2 систем:			
1	RP50-25/22-2D	Сэнсний агрегат /агаар оруулах/ L=1900 м³/ц, P=309 Па N=0.59 кВт, n=1440 эр/мин	2		комп
2		Цахилгаан агаар халаагч			
	E050-25/22.5	N=22.5кВт; 380V/50Hz	1		шир
	E050-25/15	N=15кВт; 380V/50Hz	1		шир
3	DV 50-25	Зөөлөн холбоос	1		шир
4	DV 50-40		1		шир
5	KF50-25	L=1440 м³/ц, P=205 Па	1		шир
6		Агаар дамжуулах системийн гөлмөн төмөр хоолой			
	Дулаалгатай хоолой δ=50мм-100мм	500x250 мм δ=0.8 мм	5	-	у/м
		400x250 мм δ=0.7 мм	4	-	у/м
		300x250 мм δ=0.7 мм	4	-	у/м
7		Агаар дамжуулах системийн гөлмөн төмөр хоолойн шилжвэр			
		300x200 - 500x200 мм	10	-	шир
8		Агаар дамжуулах системийн гөлмөн төмөр хоолойн отвод			
		90° 500x250 мм δ=0.8 мм	1	-	шир
9		Агаар дамжуулах системийн гөлмөн төмөр хоолойн шилжвэр			
		90° 400x250 - 400x250 мм δ=0.8 мм	1	-	шир
10		Агаар оруулах тох.сараалж			
		PP250x250 f₀=0.012 м²	5	-	шир
11	LKS 50-25/230	Хавхлага N=150Вт; 220V/50Hz	1	-	шир

Материалын түүвэр

Д/д	Тэмдэглэгээ	Нэрс	Тоо	Жин кг	Тайлбар
1	2	3	4	5	6
		АГААР СЭЛГЭЛТ:			
		ЕС-2 систем:			
1		Агаар дамжуулах системийн PVC хоолой			
		Φ100 мм δ=0.6 мм	45	-	у/м
2		Агаар дамжуулах системийн PVC хоолой гуравлагч			
		90° Φ150 мм δ=0.6 мм	6	-	шир
3		P150 f₀=0.0225 м²	6	-	шир
4		Агаар дамжуулах системийн PVC хоолойн малгайвч			
		90° Φ150 мм δ=0.6 мм	6	-	шир
5		Агаар дамжуулах системийн PVC хоолойн базальт дулаалга			
		Φ150 мм δ=0.6 мм	10	-	у/м

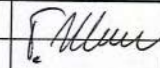
Үе шат: ТӨСЛИЙН ҮЕ ШАТ		
	"Алтайн газрын хүч" ХХК	
Info@altaingazrinkhuch.mn Утас: 99106783		
"АЛТАЙН ГАЗРЫН ХҮЧ" ХХК		
Инженер		Г.Жамъян-Очир
Гүйцэтгэсэн		Г.Жамъян-Очир
Шалгасан		Э.Ариунцэцэг
"Ховд аймгийн хүүхэд, залуучуудын газрын барилгын засварын ажил"		
Материалын түүвэр		
Масштаб: М-гүй	Зургийн дугаар: ХАС-7	Хуудас: 20
ЕГ Шифр: АГХ-23/09	ТГ Шифр:	Огноо: 2021.10

Д/д	Тэмдэглэгээ	Нэрс	Тоо	Жин кг	Тайлбар
1	2	3	4	5	6
		АГААР СЭЛГЭЛТ:			
		С-2 систем:			
1	R060-35/31-4D	Сэнсний агрегат			
		L=4512 м <sup>3</sup> /ц, P=617 Па, N=2.464 кВт,			
		n=1440 эр/мин, 3x400V/50Hz;	1	-	комп
2		Ханын сараалж Ф250	1	-	шир
3	LKR 60-35	гар хавхлага	1	-	шир
4		Зөөлөн холбоос Ф600-300, Ф350-300	2	-	шир
5		Агаар дамжуулах системийн дугуй огтлолт хоолой			
		Ф300 мм δ=0.8 мм	12	-	у/м
		Ф400мм δ=0.8 мм	11	-	у/м
7		Агаар дамжуулах системийн дугуй огтлолт хоолойн булан			
		90° Ф400 мм δ=0.8 мм	2	-	шир
8		Агаар дамжуулах системийн дугуй огтлолт хоолойн гуравлагч			
		90° Ф400x300x300 мм δ=0.8 мм	1	-	шир
9		Агаар сорох сараалж			
		P200 f <sub>0</sub> =0.03 м <sup>2</sup>	6	-	шир
10		шифр хаалт Ф300	2	-	шир

Үе шат: ТӨСЛИЙН ҮЕ ШАТ		
 <p>АЛТАЙН ГАЗРЫН ХҮЧ</p>		“Алтайн газрын хүч” ХХК
<p>info@altaingazriinkhuch.mn Утас: 99106763</p>		
*АЛТАЙН ГАЗРЫН ХҮЧ* ХХК		
Инженер	<i>Г. Жамьян-Очир</i>	Г.Жамьян-Очир
Гүйцэтгэсэн		Г.Жамьян-Очир
Шалгасан		Э.Ариунцэцэг
<p>“Ховд аймгийн хүүхэд, залуучуудын газрын барилгын засварын ажил”</p>		
<p>Материалын түүвэр</p>		
Масштаб: М-гүй	Зургийн дугаар: ХАС-8	Хуудас: 20
ЕГ Шифр: АГХ-23/09	ТГ Шифр:	Огноо: 2021.10



1-Р ДАВХРЫН ХАЛААЛТЫН СИСТЕМИЙН БАЙГУУЛАЛТ М1:150

ӨРӨӨНИЙ ТОДОРХОЙЛОЛТ

Өрөөний дугаар	Өрөөний тодорхойлолт	Тайлбар	
		t° C	Q /Bm/
1	Гонх	-	-
2	Хонгил	16	3600
3	Шатны хонгил	16	4100
4	Залуучуудын өрөө/офис/	18	1529
5	Хүүхэд залуучуудын танхим	18	2160
6	Залуучуудын офис	18	1529
7	Чгаазуурын өрөө		
8	Ариун цэврийн өрөө/эр/	18	5401
9	Ариун цэврийн өрөө/эм/		
10	Интернетийн өрөө	16	1295
11	Ажилчдын өрөө	18	532
12	Хүүхдийн тоглоомын өрөө	22	3426
13	Гэрлэх ёслолын танхим	18	3562
14	Сэтгэл зүйчийн өрөө		
15	Хонгил	18	2545

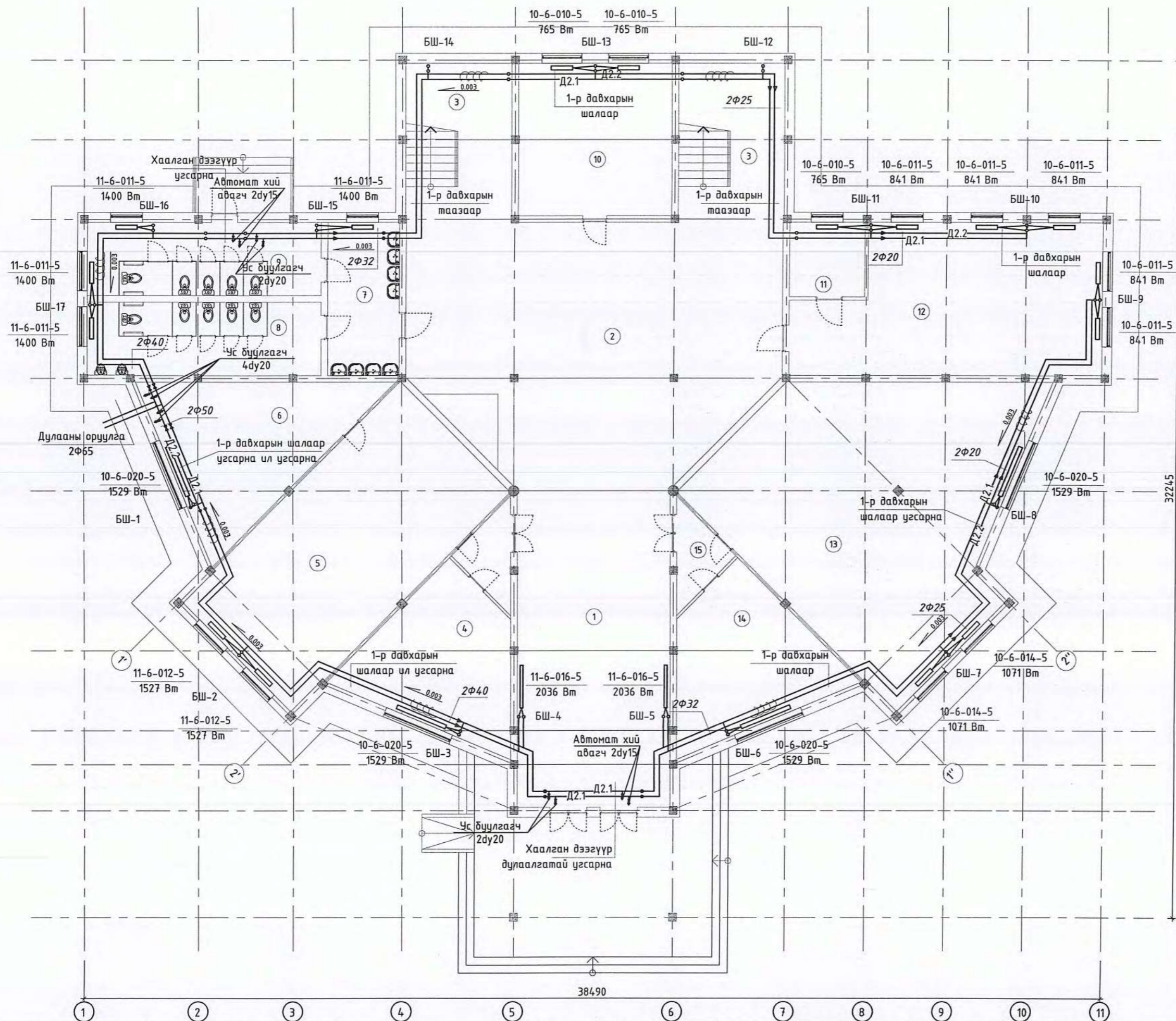

3-20  
Амарая  
2024.03.11

Үе шат: ТӨСЛИЙН ҮЕ ШАТ

**“Алтайн газрын хүч” ХХК**

info@altaingazrinhuch.mn  
Утас: 99106763

\*АЛТАЙН ГАЗРЫН ХҮЧ ХХК

Инженер	<i>[Signature]</i>	Г.Жамьян-Очир
Гүйцэтгэсэн		Г.Жамьян-Очир
Шалгасан		Э.Ариунцэцэг

Ховд аймаг, Жаргалант сум.  
“ХОВД АЙМГИЙН ГЭР БҮЛ, ХҮҮХЭД,  
ЗАЛУУЧУУДЫН ХӨГЖЛИЙН ГАЗРЫН БАРИЛГА”  
ЗАСВАРЫН ЗУРАГ”  
Халаалтын системийн  
1-р давхарын байгуулалт

Масштаб:	Зургийн дугаар:	Хуудас:
M1:150	ХАС-9	20
ЕГ Шифр: АГХ-23/09	ТГ Шифр:	Огноо: 2023.08

2-Р ДАВХАРЫН ХАЛААЛТЫН СИСТЕМИЙН БАЙГУУЛАЛТ М1:150

Тайлбар:

10

ӨРӨӨНИЙ ТОДОРХОЙЛОЛТ

Өрөөний дугаар	Өрөөний нэр	Тайлбар	
		t° C	Q /Bm/
1	Хонгил	-	-
2	Мэргэжилтэнгийн өрөө	18	1530
3	Дугуйлангийн танхим	18	4588
4	Мэргэжилтэний өрөө	18	2064
5	Нягтлангийн няравын өрөө	18	1224
6	Бичиг хэрэг	18	765
7	Даргын өрөө	18	3825
8	Дугуйлангийн өрөө	18	2138
9	Архив	18	1224
10	Сургалтын танхим	18	1224
11	Мэргэжилтэний өрөө	18	1295
12	Сургалтын өрөө	-	-
13	Шатны хонгил	-	-
14	Террас/26*0.3/	-	-

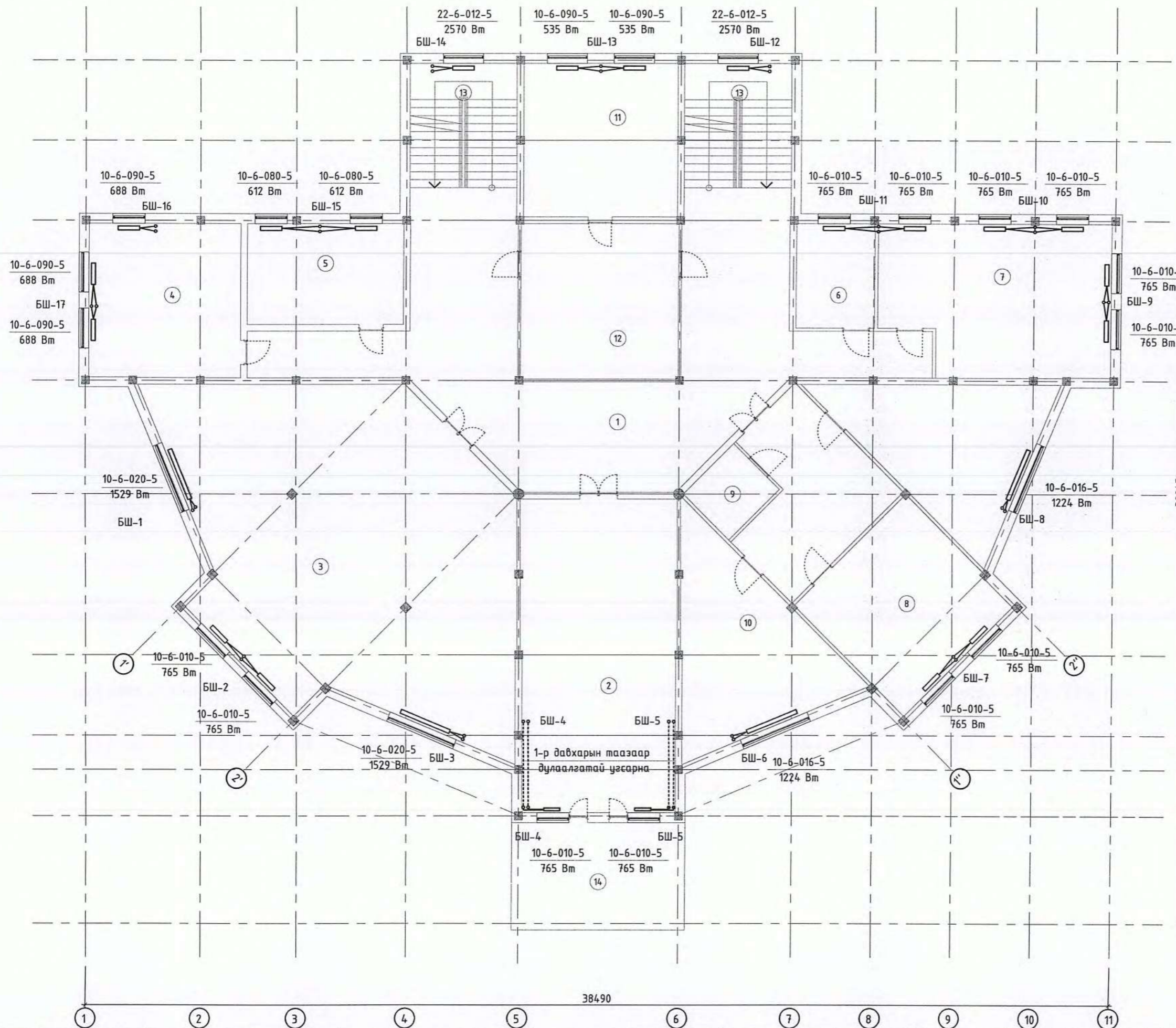

3-20  
Амарс  
2024.03.11

Үе шат: ТӨСЛИЙН ҮЕ ШАТ



АЛТАЙН ГАЗРЫН ХҮЧ  
info@altaigas.mn  
Утас: 99106763

"Алтайн газрын хүч" ХХК

Инженер	<i>[Signature]</i>	Г.Жамьян-Очир
Гүйцэтгэсэн		Г.Жамьян-Очир
Шалгасан		Э.Ариунцэцэг

Ховд аймаг, Жаргалант сум.  
"ХОВД АЙМГИЙН ГЭР БҮЛ, ХҮҮХЭД,  
ЗАЛУУЧУУДЫН ХӨГЖЛИЙН ГАЗРЫН БАРИЛГА"  
ЗАСВАРЫН ЗУРАГ"

Халаалтын системийн  
2-р давхрын байгуулалт

Масштаб: M1:150	Зургийн дугаар: ХАС-10	Хуудас: 20
ЕГ Шифр: АГХ-23/09	ТГ Шифр:	Огноо: 2023.08

38490

3-Р ДАВХАРЫН ХАЛААЛТЫН СИСТЕМИЙН БАЙГУУЛАЛТ М1:150

Тайлбар:

11

ӨРӨӨНИЙ ТОДОРХОЙЛОЛТ

Өрөөний дугаар	Өрөөний нэр	Тайлбар	
		᠑° С	Q /Bm/
2	Тайз	16	15226
3	Заал		
4	Бүжгийн өрөө	18	5355
5	Хонгил	-	-
6	Шатны хонгил	-	-
7	Хөгжим хэрэгслийн агуулах	16	1070
8	Хөгжмийн өрөө	18	5508

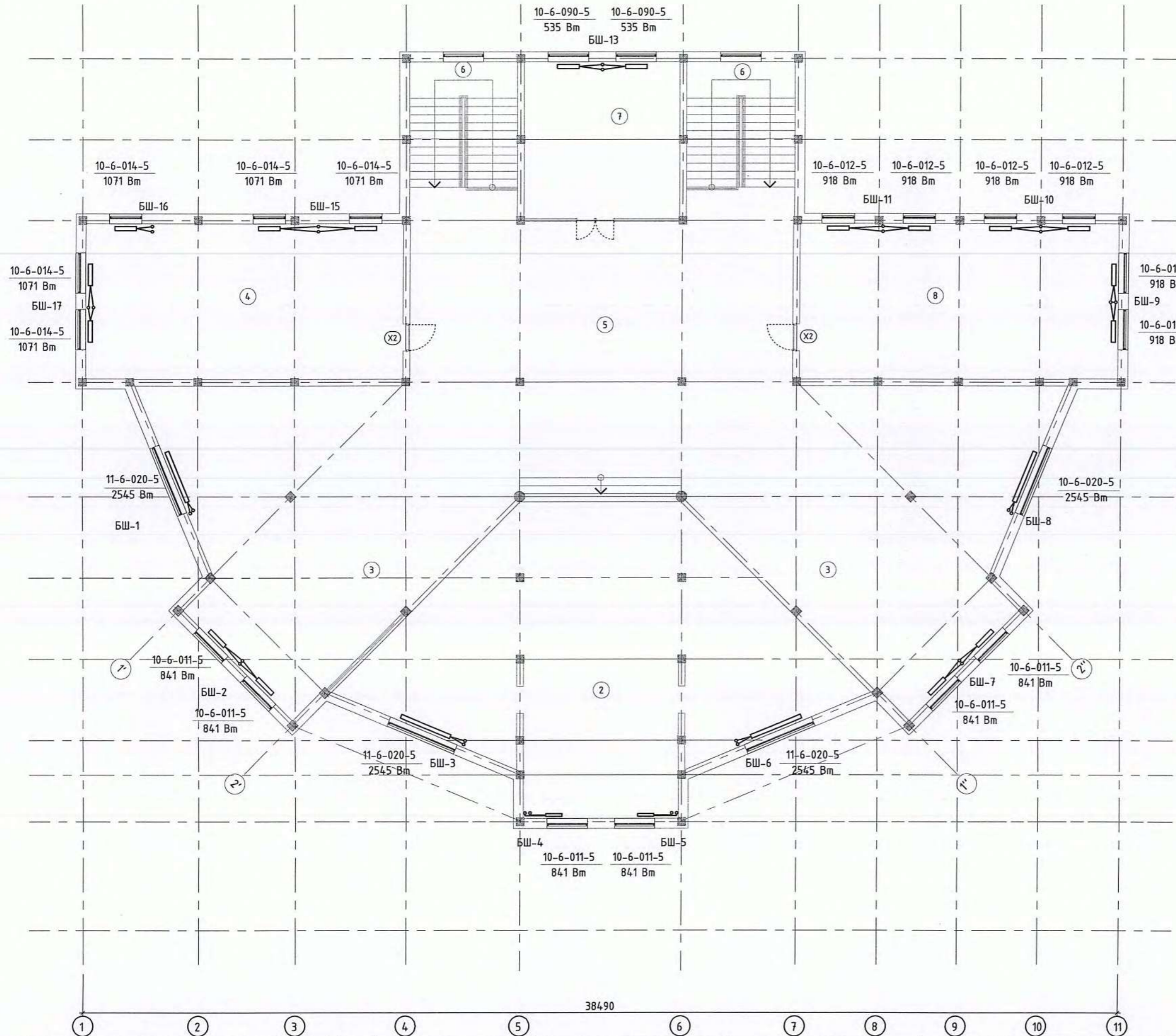

3-20.  
Амарай  
2024.03.11

Үе шат: ТӨСЛИЙН ҮЕ ШАТ



АЛТАЙН ГАЗРЫН ХҮЧ  
info@altaigaslinkhuch.mn  
Утас: 99106783

"Алтайн газрын хүч" ХХК

Инженер: Г.Жамьян-Очир  
Гүйцэтгэсэн: Г.Жамьян-Очир  
Шалгасан: Э.Ариунцэцэг

Хөвд аймаг, Жаргалант сум.  
"ХОВД АЙМГИЙН ГЭР БҮЛ, ХҮҮХЭД,  
ЗАЛУУЧУУДЫН ХӨГЖЛИЙН ГАЗРЫН БАРИЛГА"  
ЗАСВАРЫН ЗУРАГ"

Халаалтын системийн  
3-р давхрын байгуулалт

Масштаб: М1:150	Зургийн дугаар: ХАС-11	Хуудас: 20
ЕГ Шифр: АГХ-23/09	ТГ Шифр:	Огноо: 2023.08

38490

A3

# ХАЛААЛТЫН СИСТЕМИЙН ТОЙМ М1:ГҮЙ

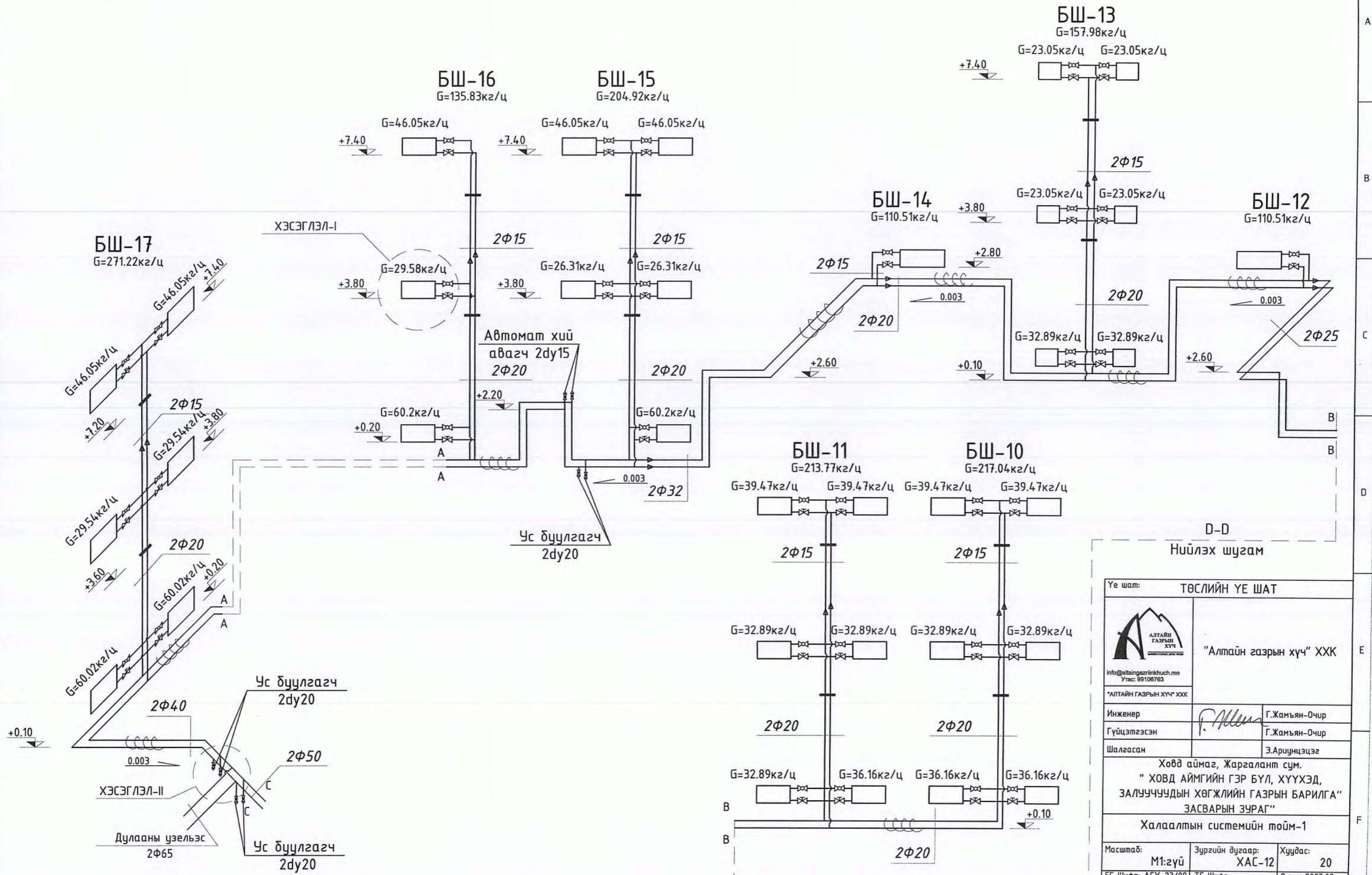

Үе шат: ТӨСЛИЙН ҮЕ ШАТ		
 АЛТАЙН ГАЗРЫН ХҮЧ info@altaingazlinkhuch.mn Утас: 99106763	"Алтайн газрын хүч" ХХК	
	Инженер: Г.Жамьян-Очир	
Гүйцэтгэсэн: <i>[Signature]</i>		Г.Жамьян-Очир
Шалгасан:		Э.Ариунцэцэг
Ховд аймаг, Жаргалант сум. "ХОВД АЙМГИЙН ГЭР БҮЛ, ХҮҮХЭД, ЗАЛУУЧУУДЫН ХӨГЖЛИЙН ГАЗРЫН БАРИЛГА" ЗАСВАРЫН ЗУРАГ"		
Халаалтын системийн тойм-1		
Масштаб: М1:зүй	Зургийн дугаар: ХАС-12	Хуудас: 20
ЕГ Шифр: АГХ-23/09	ТГ Шифр:	Огноо: 2023.08

# ХАЛААЛТЫН СИСТЕМИЙН ТОЙМ М1:ГҮЙ

## ХЭСЭГЛЭЛ -I

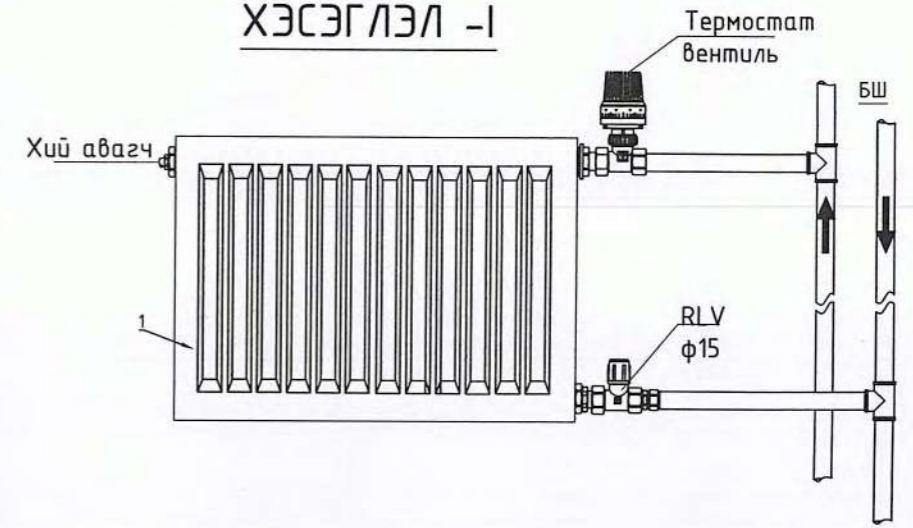

## ХЭСЭГЛЭЛ-III

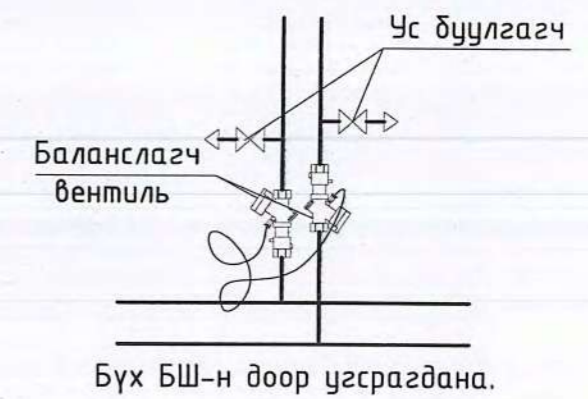

## ХЭСЭГЛЭЛ-II

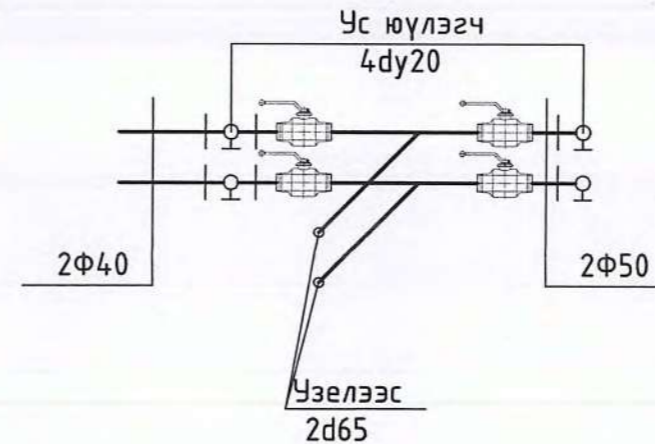

1-р давхарын таазан доогуур угсарна

### БШ-2

G=249.42 кг/ц

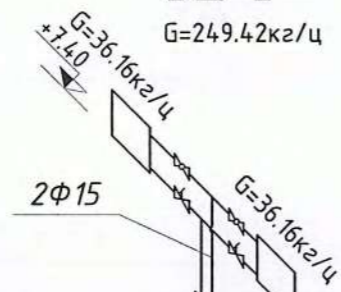

### БШ-3

G=240.97 кг/ц

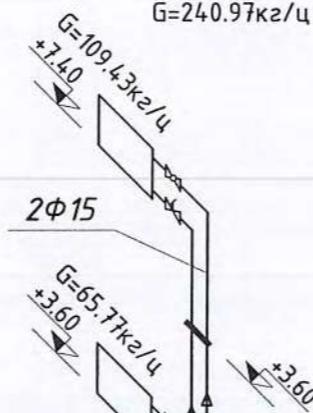

### БШ-4

G=156.59 кг/ц

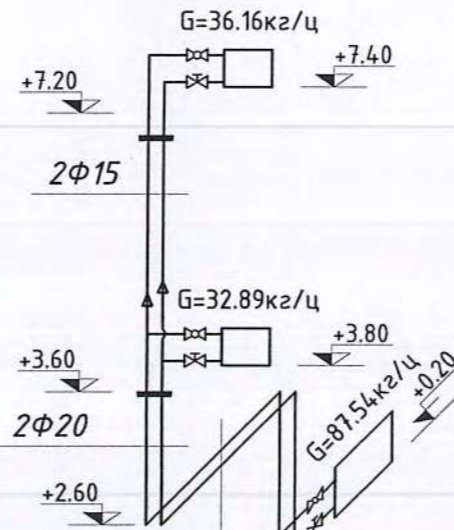

### БШ-1

G=240.97 кг/ц

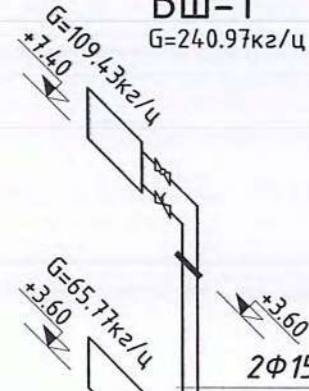

### БШ-5

G=65.77 кг/ц

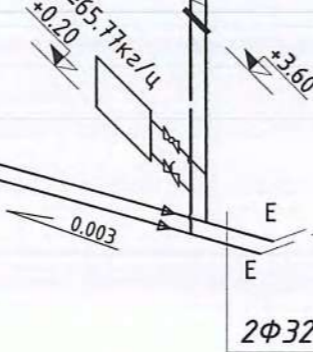

### БШ-6

G=32.89 кг/ц

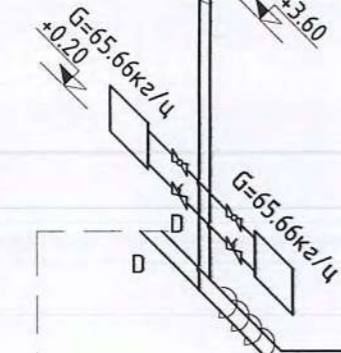

### БШ-7

G=65.66 кг/ц

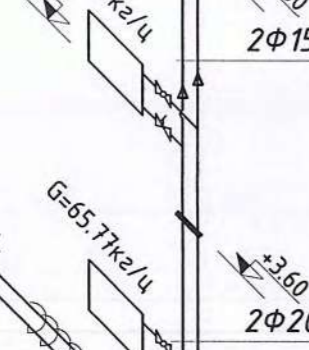

### БШ-8

G=65.77 кг/ц

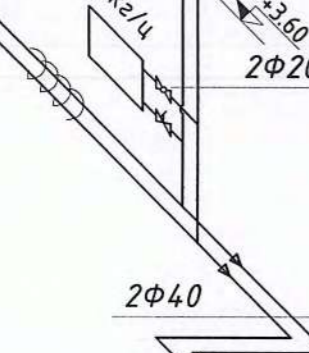

### БШ-9

G=65.77 кг/ц

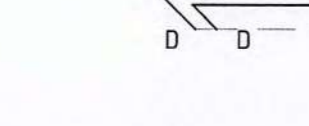

Үе шат: ТӨСЛИЙН ҮЕ ШАТ	
 Алтайн Газрын Хүч info@altaingazriinkhuch.mn Утас: 99106763	"Алтайн газрын хүч" ХХК
	*АЛТАЙН ГАЗРЫН ХҮЧ" ХХК
Инженер	Г.Жамьян-Очир
Гүйцэтгэсэн	Г.Жамьян-Очир
Шалгасан	Э.Ариунцэцэг
Ховд аймаг, Жаргалант сум. "ХОВД АЙМГИЙН ГЭР БҮЛ, ХҮҮХЭД, ЗАЛУУЧУУДЫН ХӨГЖЛИЙН ГАЗРЫН БАРИЛГА" ЗАСВАРЫН ЗУРАГ"	
Халаалтын системийн тойм-2	
Масштаб: М1:2үй	Зургийн дугаар: ХАС-13
Хуудас: 20	Огноо: 2023.08
ЕГ Шифр: АГХ-23/09	ТГ Шифр:

# ХАЛААЛТЫН СИСТЕМИЙН ТОЙМ М1:ГҮЙ

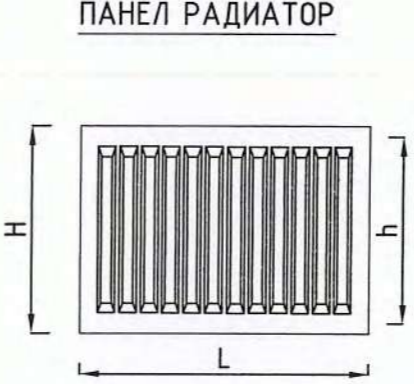
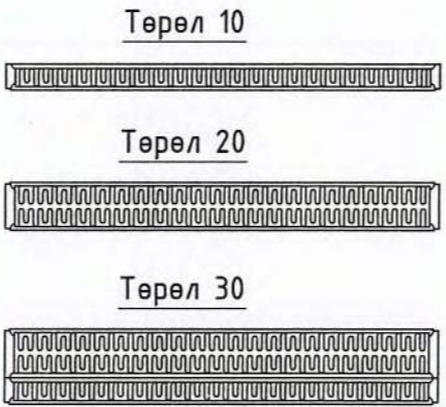
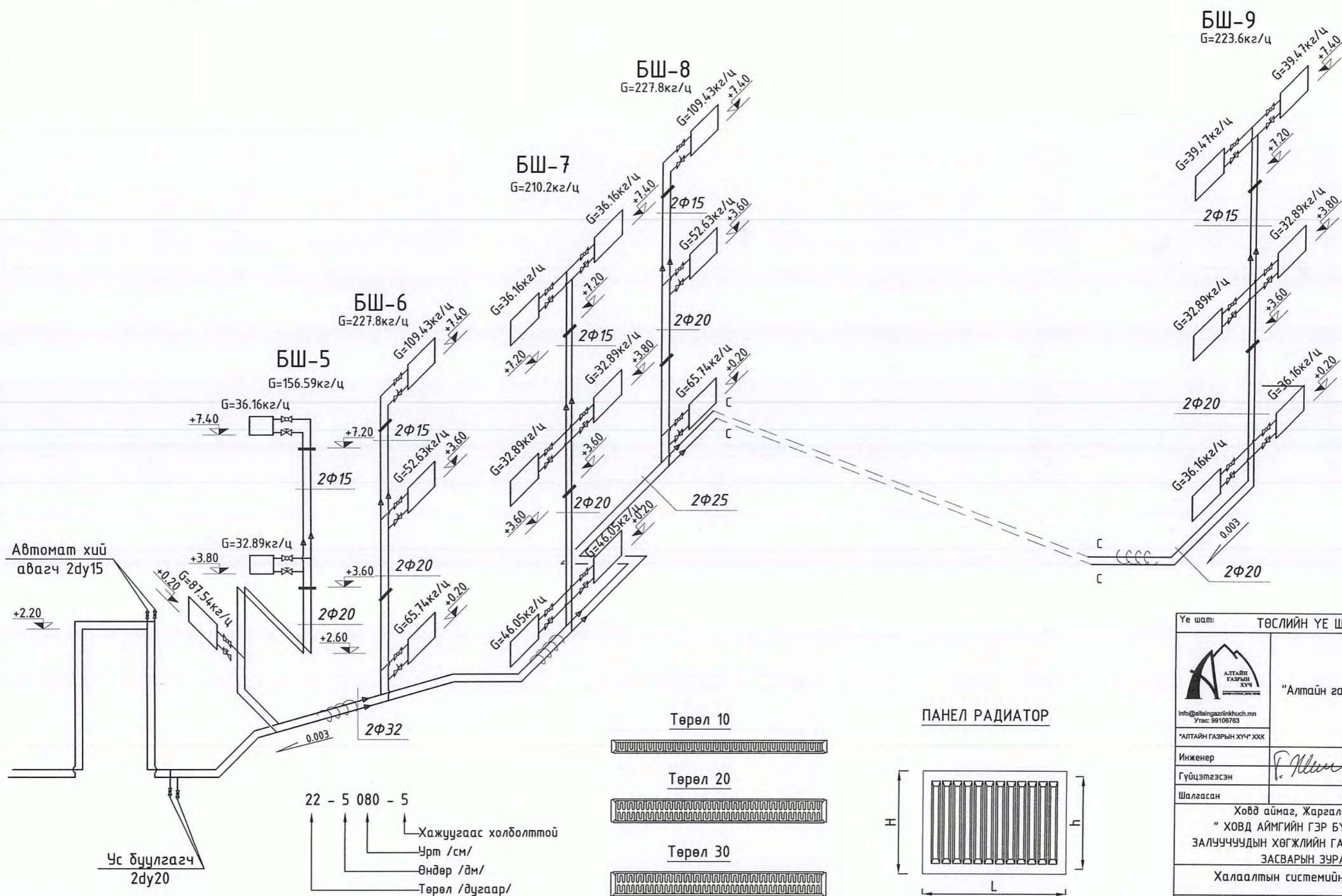

Үе шат: ТӨСЛИЙН ҮЕ ШАТ	
 "Алтайн газрын хүч" ХХК info@altaingazrinhuch.mn Утас: 99106763 "АЛТАЙН ГАЗРЫН ХҮЧ" ХХК	
Инженер	Г.Жамьян-Очир
Гүйцэтгэсэн	Г.Жамьян-Очир
Шалгасан	Э.Ариунцэцэг
Ховд аймаг, Жаргалант сум. "ХОВД АЙМГИЙН ГЭР БҮЛ, ХҮҮХЭД, ЗАЛУУЧУУДЫН ХӨГЖЛИЙН ГАЗРЫН БАРИЛГА" ЗАСВАРЫН ЗУРАГ"	
Халаалтын системийн тойм-3	
Масштаб: М1:зүй	Зургийн дугаар: ХАС-14
ЕГ Шифр: АГХ-23/09	ТГ Шифр: Огноо: 2023.08
Хуудас: 20	

1-Р ДАВХАРЫН АГААР СЭЛГЭЛТИЙН СИСТЕМИЙН БАЙГУУЛАЛТ М1:150

ӨРӨӨНИЙ ТОДОРХОЙЛОЛТ

Өрөөний дугаар	Өрөөний тодорхойлолт	Тайлбар	
		Лор (м/Зц)	Ор (м/Зц)
1	Гонх	-	-
2	Хонгил	-	-
3	Шатны хонгил	-	-
4	Залуучуудын өрөө/офис/	-	248
5	Хүүхэд залуучуудын танхим	505	505
6	Залуучуудын офис	150	150
7	Чгаазуурын өрөө	200	-
8	Ариун цэврийн өрөө/эр/	300	-
9	Ариун цэврийн өрөө/эм/	250	-
10	Интернетийн өрөө	75	100
11	Ажилчдын өрөө	30	30
12	Хүүхдийн тоглоомын өрөө	324	540
13	Гэрлэх ёслолын танхим	154	154
14	Сэтгэл зүчийн өрөө	30	-
15	Хонгил	-	-

3-20  
Аугаа  
2024.3.11

Үе шат: ТӨСЛИЙН ҮЕ ШАТ



АЛТАЙН ГАЗРЫН ХҮЧ  
info@altaingazrinhuch.mn  
Утас: 99106763

"Алтайн газрын хүч" ХХК

Инженер	Г.Жамьян-Очир
Гүйцэтгэсэн	Г.Жамьян-Очир
Шалгасан	Э.Ариунцэцэг

Ховд аймаг, Жаргалант сум.  
"ХОВД АЙМГИЙН ГЭР БҮЛ, ХҮҮХЭД, ЗАЛУУЧУУДЫН ХӨГЖЛИЙН ГАЗРЫН БАРИЛГА" ЗАСВАРЫН ЗУРАГ"

1-р давхарын агаар сэлгэлтийн системийн байгуулалт

Масштаб: М1:150	Зургийн дугаар: ХАС-15	Хуудас: 20
ЕГ Шифр: АГХ-23/09	ТГ Шифр:	Огноо: 2023.08

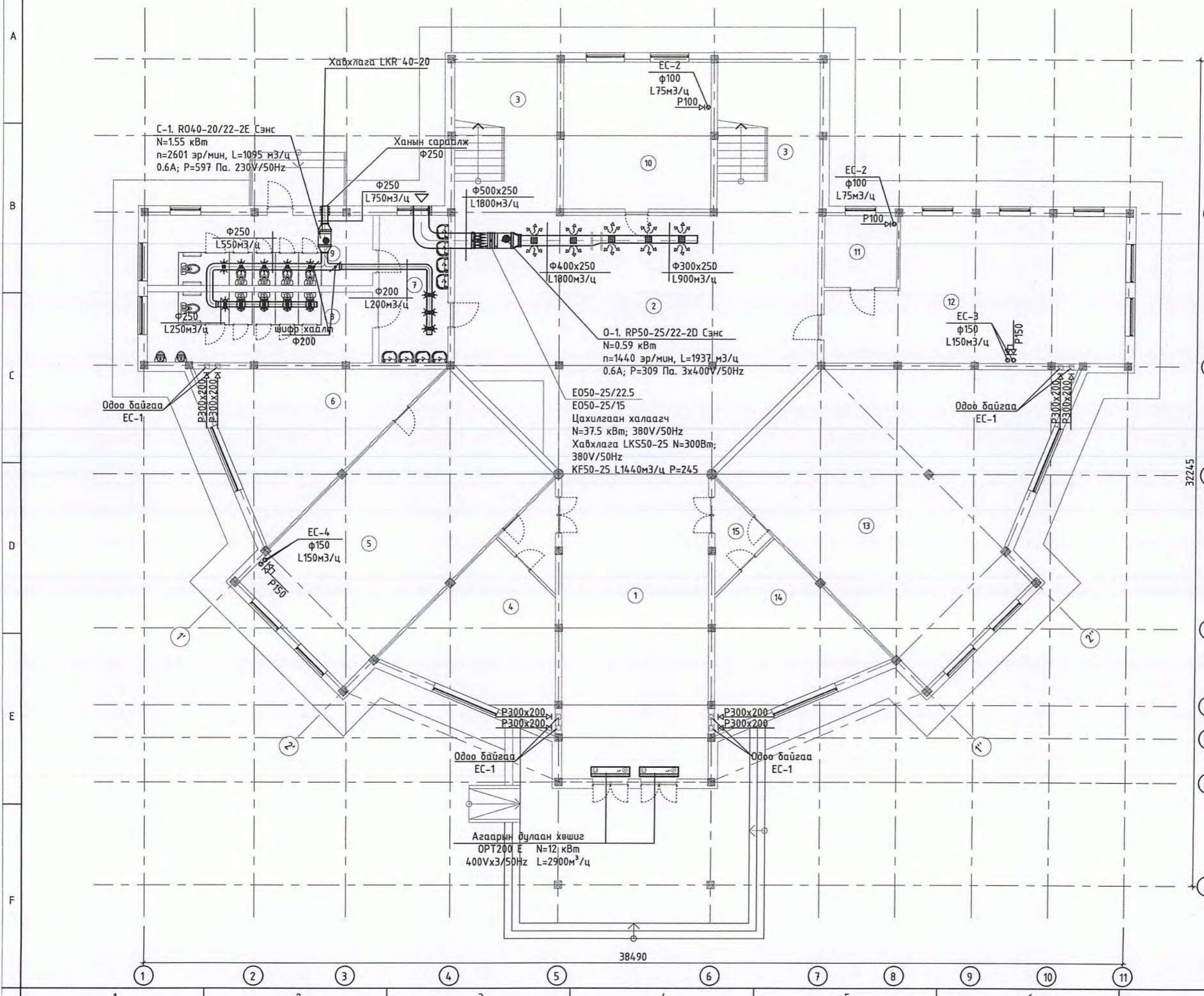

A  
B  
C  
D  
E  
F

A  
B  
C  
D  
E  
F  
A3

2-Р ДАВХАРЫН АГААР СЭЛГЭЛТИЙН СИСТЕМИЙН БАЙГУУЛАЛТ М1:150

Тайлбар:

10

ӨРӨНИЙ ТОДОРХОЙЛОЛТ

Өрөөний дугаар	Өрөөний нэр	Тайлбар	
		Сар (м/3ц)	Ор (м/3ц)
1	Хонгил		
2	Мэргэжилтэнгийн өрөө		
3	Дугуйлангийн танхим		
4	Мэргэжилтэний өрөө		
5	Нягтлангийн няравын өрөө		
6	Бичиг хэрэг		
7	Даргын өрөө		
8	Дугуйлангийн өрөө		
9	Архив		
10	Сургалтын танхим		
11	Мэргэжилтэний өрөө		
12	Сургалтын өрөө		
13	Шатны хонгил		
14	Террас/26*0.3/		

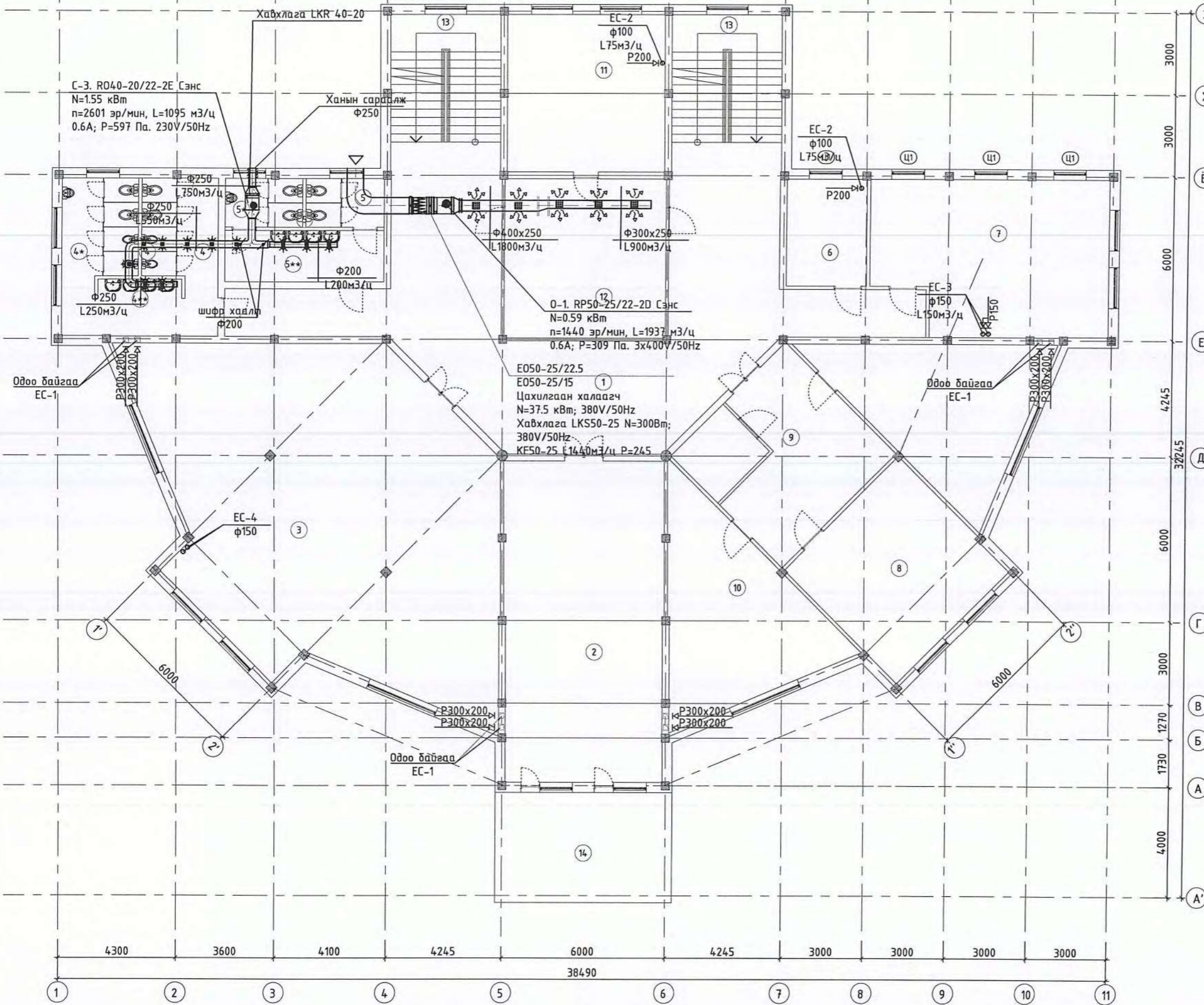

3-20.  
Аугарай  
20.11.03.11

Үе шат: ТӨСЛИЙН ҮЕ ШАТ	
 АЛТАЙН ГАЗРЫН ХҮЧ info@altaingazrinhkhuch.mn Утас: 99106763	“Алтайн газрын хүч” ХХК
	Инженер: Г.Жамьян-Очир
Гүйцэтгэсэн: Г.Жамьян-Очир	
Шалгасан: Э.Ариунцэцэг	
Ховд аймаг, Жаргалант сум. “ХОВД АЙМГИЙН ГЭР БҮЛ, ХҮҮХЭД, ЗАЛУУЧУУДЫН ХӨГЖЛИЙН ГАЗРЫН БАРИЛГА” ЗАСВАРЫН ЗУРАГ” 2-р давхрын агаар сэлгэлтийн системийн байгуулалт	
Масштаб: М1:150	Зургийн дугаар: ХАС-16
Хуудас: 20	Огноо: 2023.08
ЕГ Шифр: АГХ-23/09	ТГ Шифр:



3-Р ДАВХАРЫН ХАЛААЛТЫН СИСТЕМИЙН БАЙГУУЛАЛТ М1:150

Тайлбар:

ӨРӨӨНИЙ ТОДОРХОЙЛОЛТ

Өрөөний дугаар	Өрөөний нэр	Тайлбар	
		Сор (м/эц)	Ор (м/эц)
2	Тайз	2000	2000
3	Заал		
4	Бүжгийн өрөө	678	678
5	Хонгил	-	-
6	Шатны хонгил	-	-
7	Хөгжим хэрэгслийн агуулах	-	-
8	Хөгжмийн өрөө	678	678

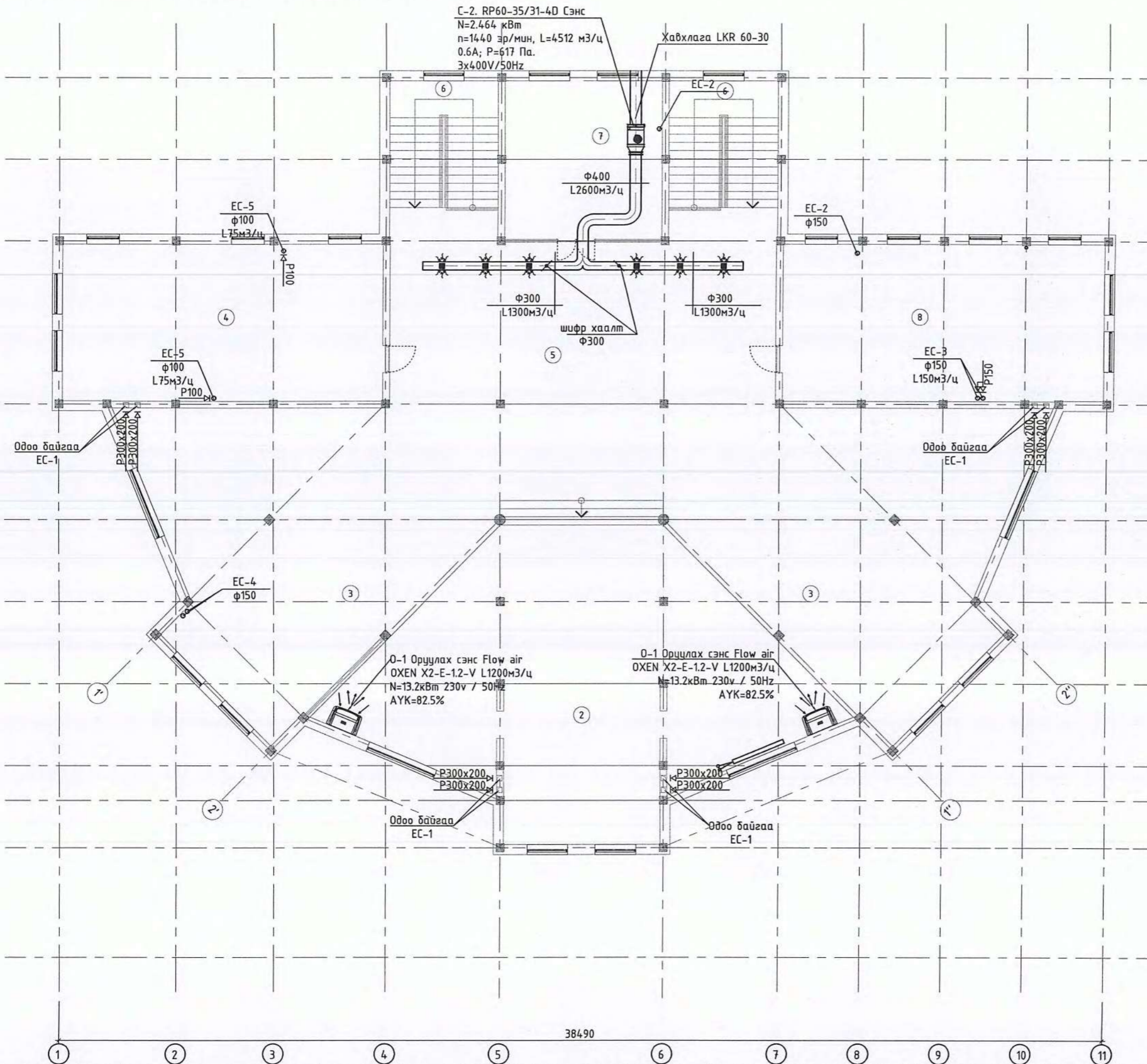

3-дд.  
Амаран  
2024.03.11

Үе шат: ТӨСЛИЙН ҮЕ ШАТ



ALTAI GAS  
ХҮЧ

info@altaigas.mn  
Утас: 99106763

"Алтайн газрын хүч" ХХК

Инженер	<i>[Signature]</i>	Г.Жамьян-Очир
Гүйцэтгэсэн	<i>[Signature]</i>	Г.Жамьян-Очир
Шалгасан		Э.Ариунцэцэг

Ховд аймаг, Жаргалант сум.  
"ХОВД АЙМГИЙН ГЭР БҮЛ, ХҮҮХЭД,  
ЗАЛУУЧУУДЫН ХӨГЖЛИЙН ГАЗРЫН БАРИЛГА"  
ЗАСВАРЫН ЗУРАГ"  
3-р давхрын агаар  
сэлгэлтийн системийн байгуулалт

Масштаб: M1:150	Зургийн дугаар: ХАС-17	Хуудас: 20
ЕГ Шифр: АГХ-23/09	ТГ Шифр:	Огноо: 2023.08

38490

Одоо байгаа  
EC-1

C-1

C-1. R040-20/22-2E Сэнс  
N=0.155 кВт  
n=2601 эр/мин, L=1095 м3/ц  
0.6А; P=597 Па. 230V/50Hz

Ханын сараалж  
Φ250

Хавхлага LKR 40-20

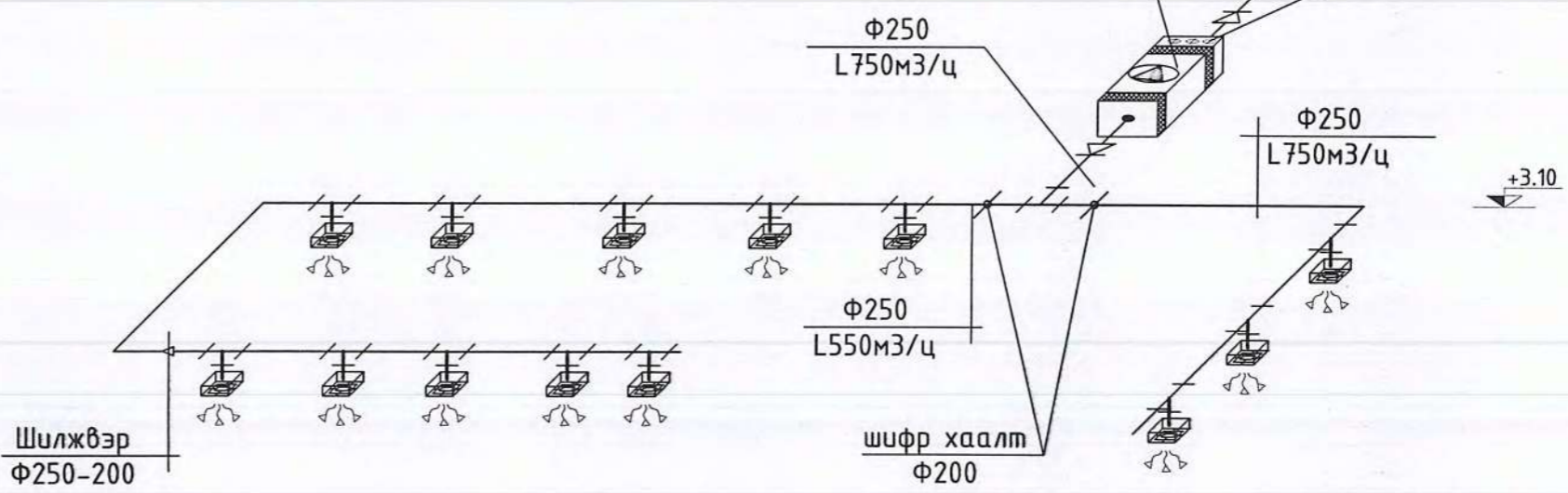
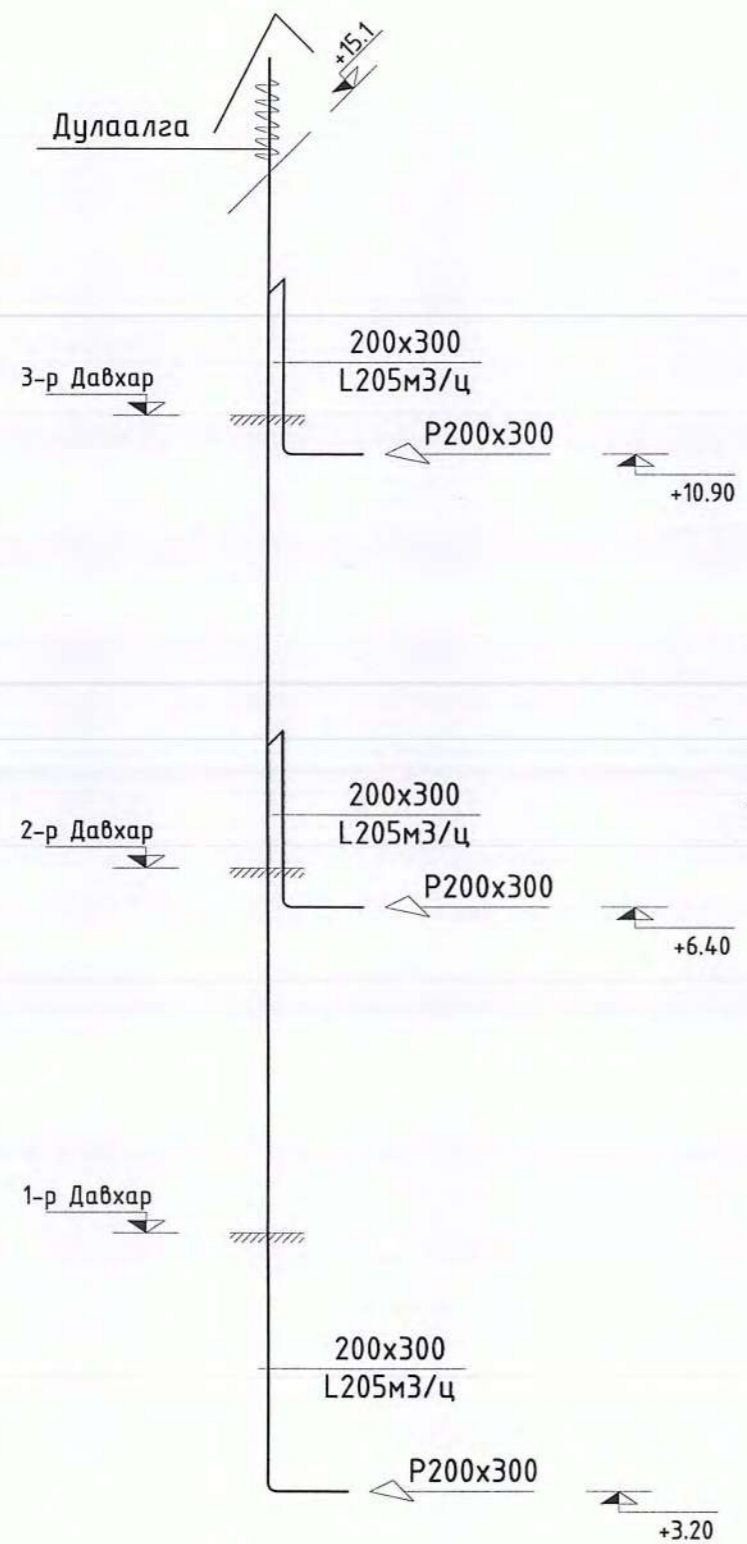

C-2

C-2. RP60-35/31-4D Сэнс  
N=2.464 кВт  
n=1440 эр/мин, L=4512 м3/ц  
0.6А; P=617 Па.  
3x400V/50Hz

Ханын сараалж  
Φ400

Хавхлага LKR 60-35

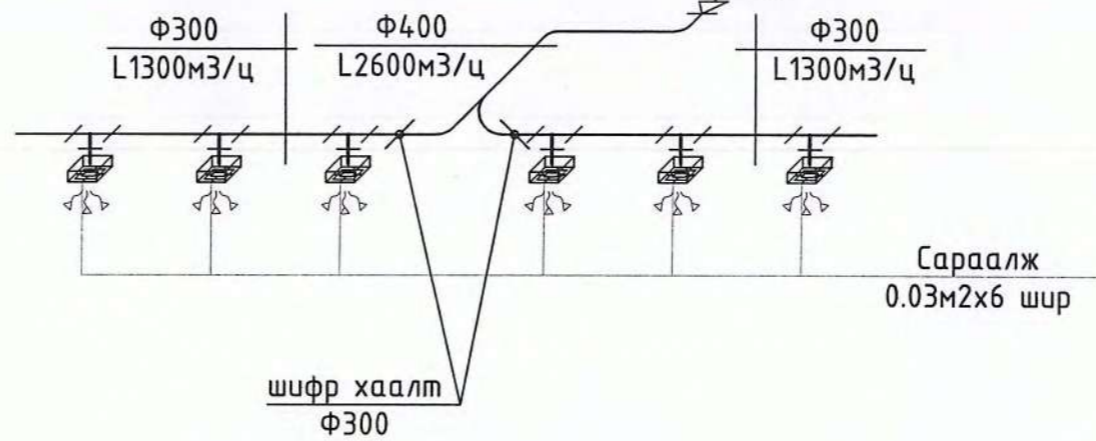
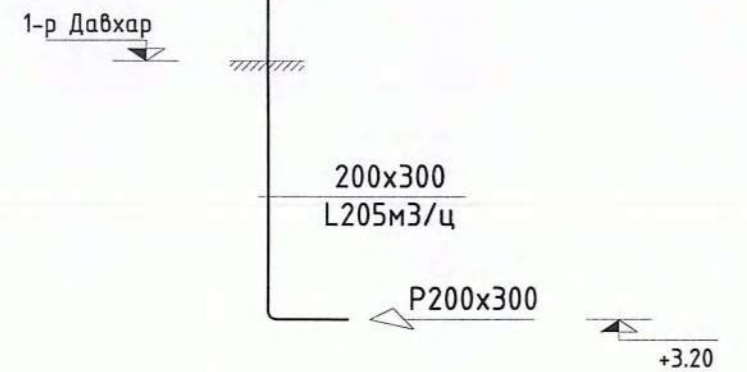

Сараалж  
0.03м2x6 шир

Үе шат: ТӨСЛИЙН ҮЕ ШАТ		
 <p>“Алтайн газрын хүч” ХХК</p>		
<p>info@altaingazrynkhuch.mn Утас: 99106763</p>		
*АЛТАЙН ГАЗРЫН ХҮЧ* ХХК		
Инженер	<i>[Signature]</i>	Г.Жамьян-Очир
Гүйцэтгэсэн		Г.Жамьян-Очир
Шалгасан		Э.Ариунцэцэг
<p>Ховд аймаг, Жаргалант сум. “ХОВД АЙМГИЙН ГЭР БҮЛ, ХҮҮХЭД, ЗЛУУЧУУДЫН ХӨГЖЛИЙН ГАЗРЫН БАРИЛГА” ЗАСВАРЫН ЗУРАГ”</p>		
Агаар сэлгэлтийн системийн тойм-1		
Масштаб:	Зургийн дугаар:	Хуудас:
M1:2γū	ХАС-18	20
ЕГ Шифр: АГХ-23/09	ТГ Шифр:	Огноо:2023.08

EC-5

0-1,2

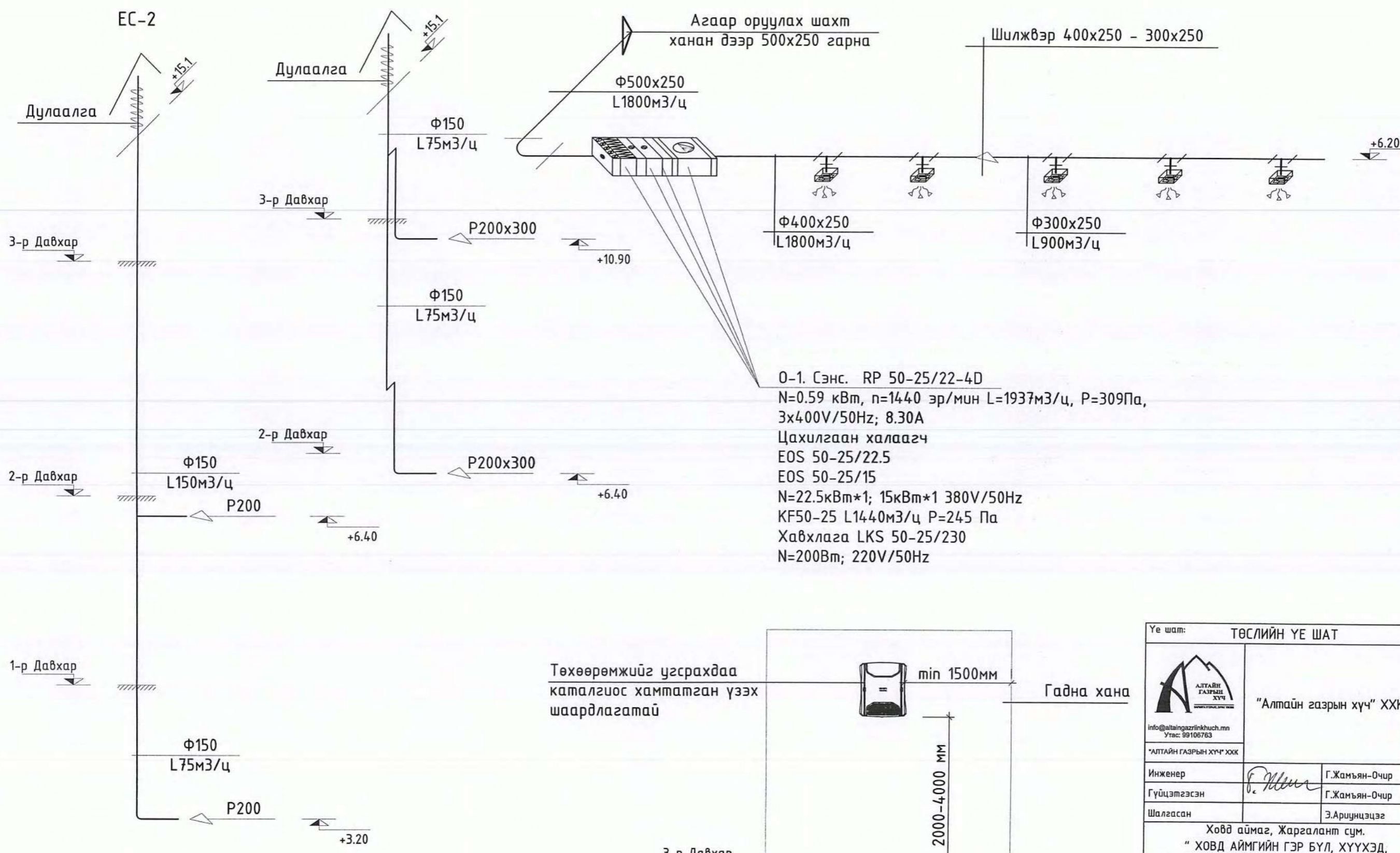

0-1. Сэнс. RP 50-25/22-4D  
 N=0.59 кВт, n=1440 эр/мин L=1937м3/ц, P=309Па,  
 3x400V/50Hz; 8.30A  
 Цахилгаан халаагч  
 EOS 50-25/22.5  
 EOS 50-25/15  
 N=22.5кВт\*1; 15кВт\*1 380V/50Hz  
 KF50-25 L1440м3/ц P=245 Па  
 Хавхлага LKS 50-25/230  
 N=200Вт; 220V/50Hz

Төхөөрөмжийг угсрахдаа  
 каталгус хамтатган үзэх  
 шаардлагатай

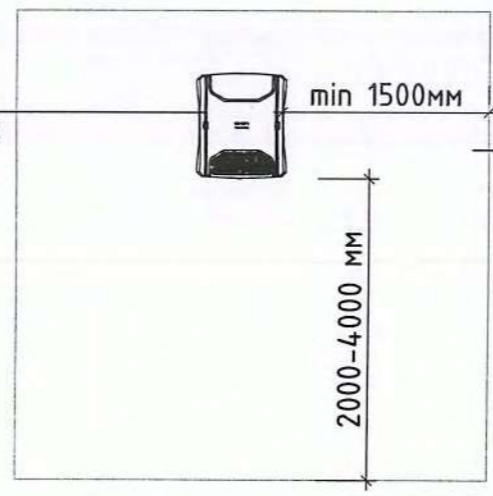

Үе шат: ТӨСЛИЙН ҮЕ ШАТ		
 info@altaingazrinhkhuch.mn Утас: 99106763		"Алтайн газрын хүч" ХХК
*АЛТАЙН ГАЗРЫН ХҮЧ* ХХК		
Инженер	<i>G. M...</i>	Г.Жамъян-Очир
Гүйцэтгэсэн		Г.Жамъян-Очир
Шалгасан		Э.Аруунцэцэг
Ховд аймаг, Жаргалант сум. "ХОВД АЙМГИЙН ГЭР БҮЛ, ХҮҮХЭД, ЗАЛУУЧУУДЫН ХӨГЖЛИЙН ГАЗРЫН БАРИЛГА" ЗАСВАРЫН ЗУРАГ"		
Агаар сэлгэлтийн системийн тойм-2		
Масштаб:	Зургийн дугаар:	Хуудас:
M1:2γū	ХАС-19	20
ЕГ Шифр: АГХ-23/09	ТГ Шифр:	Огноо:2023.08

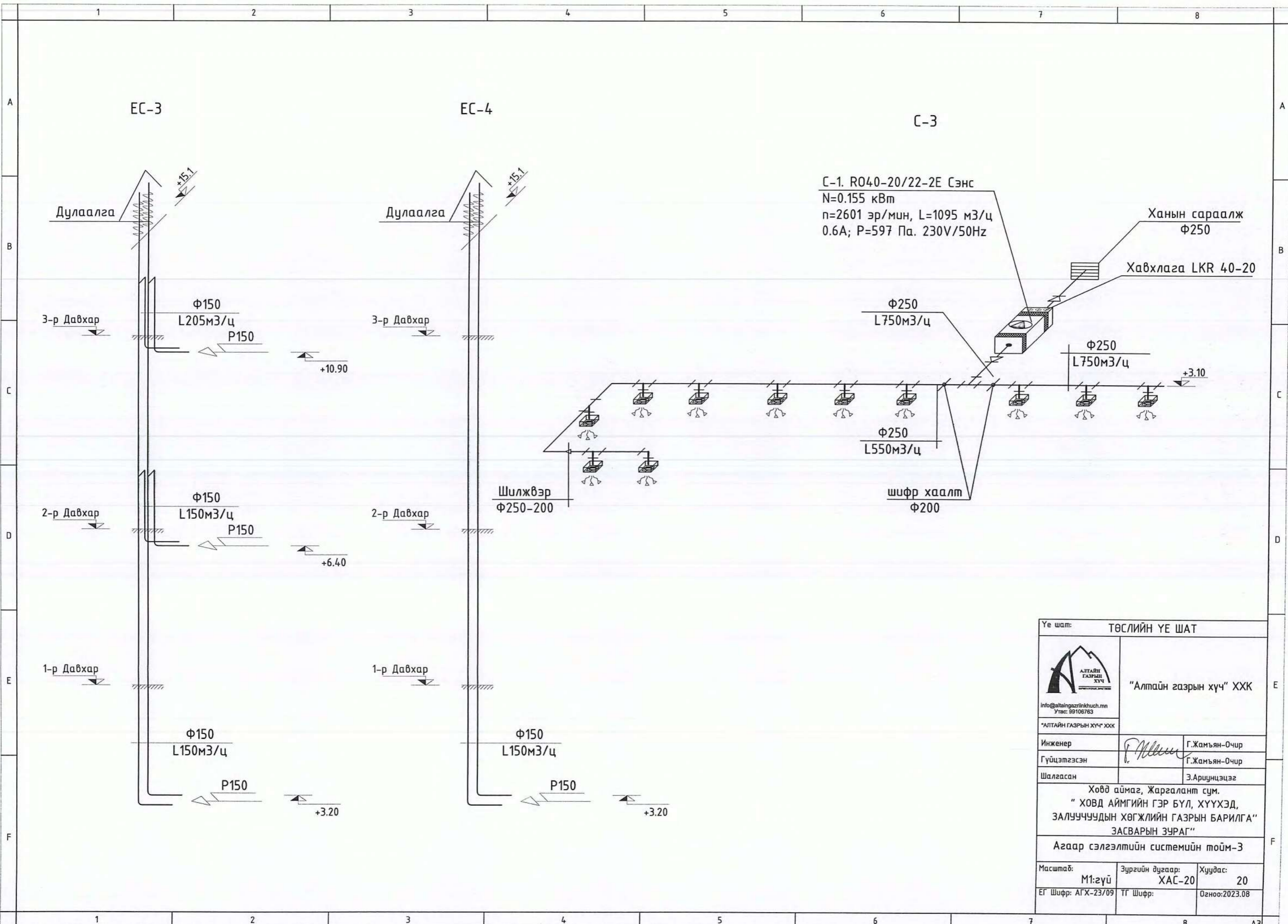

С-1. R040-20/22-2E Сэнс  
 N=0.155 кВт  
 n=2601 эр/мин, L=1095 м3/ц  
 0.6А; P=597 Па. 230V/50Hz

Үе шат: ТӨСЛИЙН ҮЕ ШАТ		
		
"Алтайн газрын хүч" ХХК		
info@altaingazrinhuch.mn Утас: 99106763		
"АЛТАЙН ГАЗРЫН ХҮЧ" ХХК		
Инженер	<i>G. M...</i>	Г.Жамьян-Очир
Гүйцэтгэсэн		Г.Жамьян-Очир
Шалгасан		Э.Ариунцэцэг
Ховд аймаг, Жаргалант сум. "ХОВД АЙМГИЙН ГЭР БҮЛ, ХҮҮХЭД, ЗАЛУУЧУУДЫН ХӨГЖЛИЙН ГАЗРЫН БАРИЛГА" ЗАСВАРЫН ЗУРАГ"		
Агаар сэлгэлтийн системийн тойм-3		
Масштаб:	Зургийн дугаар:	Хуудас:
M1:2γū	ХАС-20	20
ЕГ Шифр: АГХ-23/09	ТГ Шифр:	Огноо: 2023.08



# АЛТАЙН ГАЗРЫН ХҮЧ

БАРИЛГЫН ЗУРАГ ТӨСӨЛ, УГСРАЛТ

Ховд аймаг, Жаргалант сум.  
"ХОВД АЙМГИЙН ГЭР БҮЛ, ХҮҮХЭД, ЗАЛУУЧУУДЫН ХӨГЖЛИЙН ГАЗРЫН  
БАРИЛГЫН ЗАСВАРЫН АЖЛЫН ЗУРАГ  
"Дотор цэвэр, бохир усны ажлын зураг " Шифр АГХ 23/09

БОЛОВСРУУЛСАН.

Гүйцэтгэгч



Албан тушаал

"Алтайн газрын хүч" ХХК-ний захирал

Нэр

С.Бямбасүрэн



Улаанбаатар хот

Зургийн жагсаалт

Хуудас	Зургийн нэр
ЦБУ-1	Цэвэр, бохир усны тайлбар, таних тэмдэг
ЦБУ-2	Цэвэр, бохир усны системийн материалын түүвэр
ЦБУ-3	1-р давхрын цэвэр, бохир усны системийн байгуулалт
ЦБУ-4	2-р давхрын бохир усны системийн байгуулалт
ЦБУ-5	3-р давхрын бохир усны системийн байгуулалт
ЦБУ-6	Цэвэр, бохир усны системийн тойм

Таних тэмдэг

Байгуулалт дээр	Тойм дээр	Зургийн нэр
		Хүйтэн усны шугам
		Гал унтраах системийн усны шугам
		Халуун усны шугам
		Халуун усны эргэлтийн шугам
		Бохир ус зайлуулах шугам
		Борооны ус зайлуулах шугам
		Хаалт
		Суултуур
		Чгаагуур
		Душ
		Мойк
		Цэвэрлэгээ
		Шалгах таг
		Ерөнхий ус хэмжигч
		Галын кран

Тайлбар

Ховд аймаг, Жаргалант сум. "ХОВД АЙМГИЙН ГЭР БҮЛ, ХҮҮХЭД, ЗАЛУУЧУУДЫН ХӨГЖЛИЙН ГАЗРЫН БАРИЛГА"-ын ариун цэврийн өрөөний цэвэр, бохир усны системийн засварын ажлын зургийг барилга архитектурын байгуулалтыг үндэслэн боловсруулав.

Зураг төслийг боловсруулахдаа дараах норм ба дүрмүүдийн мөрдлөг болгон хийлээ.

1. Барилга доторхи ус хангамж, ариутгах татуурга БНБД 40-05-16/2016
2. Барилга, байгууламж галын аюулгүй байдал БНБД 21-01-02
3. Барилга доторхи ус хангамж, бохир ус зайлуулалт ба хий хангамжийн томъёолсон тэмдэглэгээ MNS 3332:2012
4. Барилга доторхи ус хангамж, ариутгах татуургын системийн ажлын зураг MNS 3239:2014

Ус хангамж:

Ариун цэврийн өрөөний ахуйн хүйтэн, халуун ус хангамжийн босоо болон салбар шугамыг 100% шинэчилэн солихоор төлөвлөв. Халуун, хүйтэн усны хэвтээ болон босоо шугам сүлжээнд цайрдаг 1.0 Мпа даралт даах ган хоолойг, давхар бүрт явах салбар хэвтээ шугаманд металл хуванцар хоолойг угсрах ба шугам хоолой 0.8 МПа даах, үнд ахуйн усанд зориулсан байна. Ус буулгах цэг рүү 0.003 налуутайгаар. Шугам хоолойг тосон будгаар 2 дахин будна.

Бохир ус:

Ариун цэврийн өрөөний бохир усны босоо болон салбар шугамыг 100% шинэчилэн солихоор төлөвлөв. Шугам сүлжээнд холбогдох стандартад нийцсэн хуванцар хоолойг угсрах ба шаардлагатай хэсгүүдэд цэвэрлэгээ, шалгах таг тусгасан. Шалгах тагийг шалнаас дээш 1.0м-т, агааржуулах хоолойг барилгын дээврээс дээш 0.5м-т байхаар төлөвлөв. Босоо шугамд тавигдсан шалгах таганд зориулж хананд шалнаас дээр 800мм-т 300х300 хэмжээтэй онгойх таг хийж өгнө. Мөн цэвэрлэгээний тагт 150х150 хэмжээтэй онгойх таг хийж өгнө.

Бохир усны гол магистрал шугам солих үед гарах шал хуулах, нөхөн сэргээх зардлыг төсөвт заавал тусгах шаардлагатай.

Барилгын дотор усан хангамж, ариутгах татуургын шугамыг угсрахдаа "Дотор сантехникийн систем" БНБД 3.05.01-88-ийн тухайлсан заалтын дагуу угсарч, шахаж шалгаж, угааж цэвэрлэн эрүүл ахуйн шаардлагад нийцүүлэн хийнэ. Системийн угсралтыг норм дүрмийн дагуу гүйцэтгэх ба ил далд ажлын актыг тухай бүрд хөтлөн фото зургаар баримтжуулан, БУА-ын журналыг байнга хөтлөж явах шаардлагатай.

Үе шат: ТӨСЛИЙН ҮЕ ШАТ		
	"Алтайн газрын хүч" ХХК	
info@altaigazrynkhuch.mn Утас: 99106763		
"АЛТАЙН ГАЗРЫН ХҮЧ" ХХК		
Инженер		Э.Саранцэцэг
Гүйцэтгэсэн		Э.Саранцэцэг
Шалгасан		Д.Батзаяа
Ховд аймаг, Жаргалант сум. "ХОВД АЙМГИЙН ГЭР БҮЛ, ХҮҮХЭД, ЗАЛУУЧУУДЫН ХӨГЖЛИЙН ГАЗРЫН БАРИЛГА" ЗАСВАРЫН ЗУРАГ" Цэвэр, бохир усны тооцооны үзүүлэлт, тайлбар, таних тэмдэг		
Масштаб:	Зургийн дугаар:	Хуудас:
М.зүй	ЦБУ-1	6
ЕГ Шифр: АГХ-23/09	ТГ Шифр:	Огноо: 2023

## Цэвэр усны системийн материалын түүвэр

№	Тэмдэглэгээ	Материалын нэр	Тоо ширхэг	Нэг дүр жин,кг	Тайлбар
Цэвэр усны систем					
1	SDR100-11	Паластмассан хоолой Ф20 у/м	21		Дул.тай
2	—"—	—"— Ф15 —"	104		Дул.тай
3	Ру=0.6 мПа	Вентиль Ф20 шир	4		
4	—"—	Ф15 шир	62		
5		Угаагуурын холигч ком	18		
6		Буулгах салбар шугам у/м	50		

## Бохир усны системийн материалын түүвэр

№	Тэмдэглэгээ	Материалын нэр	Тоо ширхэг	Нэг дүр жин,кг	Тайлбар
1	1	2	3	4	5
1	PVC	Паластмассан хоолой Ф100 у/м	53		
2	—"—	—"— Ф50 —"	26		
3		Ташуу гуравлагч Ф100x100 шир	36		
4		—"— Ф100x50 —"	12		
5		—"— Ф50x50 —"	7		
6		Булан 90° Ф100 —"	11		
7		—"— Ф50 —"	16		
8		Шалгах таглаа Ф100 —"	2		
9		—"— Ф50 —"	—		
10		Шилжвэр Ф50x100 —"	4		
11		Цэвэрлэгээний таг Ф100 —"	6		
11		—"— Ф50 —"	1		
12		Үл дүцаах хаалт Ф100 —"	4		
13		Шал хуулах м <sup>2</sup>	64		
Тоног төхөөрөмж					
1		Угаагуур ком	18		
2		Суултуур —"	14		
3		Суултуур /хүүхдийн/ —"	8		
4		Хөтөвч —"	4		
5		Суултуурын уян холбоос —"	22		

Үе шат: ТӨСЛИЙН ҮЕ ШАТ	
	"Алтайн газрын хүч" ХХК
info@altaingazrinhuch.mn Утас: 99106763	
"АЛТАЙН ГАЗРЫН ХҮЧ" ХХК	
Инженер	Э.Саранцэцэг
Гүйцэтгэсэн	Э.Саранцэцэг
Шалгасан	Д.Батзаяа
Ховд аймаг, Жаргалант сум. "ХОВД АЙМГИЙН ГЭР БҮЛ, ХҮҮХЭД, ЗАЛУУЧУУДЫН ХӨГЖЛИЙН ГАЗРЫН БАРИЛГА" ЗАСВАРЫН ЗУРАГ"	
Цэвэр, бохир усны системийн материалын түүвэр	
Масштаб: М.зүй	Хуудас: 6
Зургийн дугаар: ЦБҮ-2	Огноо: 2023
ЕГ Шифр: АГХ-23/09	ТГ Шифр:

НЭГ ДҮГЭЭР ДАВХРЫН БАЙГУУЛАЛТ М1:150

Тайлбар:

09

ӨРӨӨНИЙ ТОДОРХОЙЛОЛТ

Өрөөний дугаар	Өрөөний нэр	Талбай /м²/
1	Гонх	15.6
2	Хонгил	176.0
3	Шатны хонгил	47.6
4	Залуучуудын өрөө/оффис/	34.5
5	Хүүхэд залуучуудын танхим	68.4
6	Залуучуудын оффис	34.1
7	Угаагуурын өрөө	15.5
8	Ариун цэврийн өрөө/эр/	24.2
9	Ариун цэврийн өрөө/эм/	24.2
10	Интернетийн өрөө	32.4
11	Ажилчдын өрөө	7.9
12	Хүүхдийн тоглоомын өрөө	59.0
13	Гэрлэх ёслолын танхим	103.6
14	Сэтгэл зүйчийн өрөө	29.1
15	Хонгил	5.0
Нийт талбай		677.1

6-1  
ММ  
2024-02-15

Үе шат: ТӨСЛИЙН ҮЕ ШАТ



"Алтайн газрын хүч" ХХК

info@altaingazriinhuch.mn  
Утас: 99106763

"АЛТАЙН ГАЗРЫН ХҮЧ" ХХК

Инженер *[Signature]* Э.Саранцэцэг  
Гүйцэтгэсэн *[Signature]* Э.Саранцэцэг  
Шалгасан *[Signature]* Д.Батбая

Ховд аймаг, Жаргалант сум.  
"ХОВД АЙМГИЙН ГЭР БҮЛ, ХҮҮХЭД,  
ЗАЛУУЧУУДЫН ХӨГЖЛИЙН ГАЗРЫН БАРИЛГА"  
ЗАСВАРЫН ЗУРАГ"

1-р давхрын цэвэр, дохир усны системийн байгуулалт

Масштаб: М1:150  
Зургийн дугаар: ЦБУ-3  
Хувдас: 6  
ЕГ Шифр: АГХ-23/09  
ТГ Шифр:  
Огноо: 2023.08

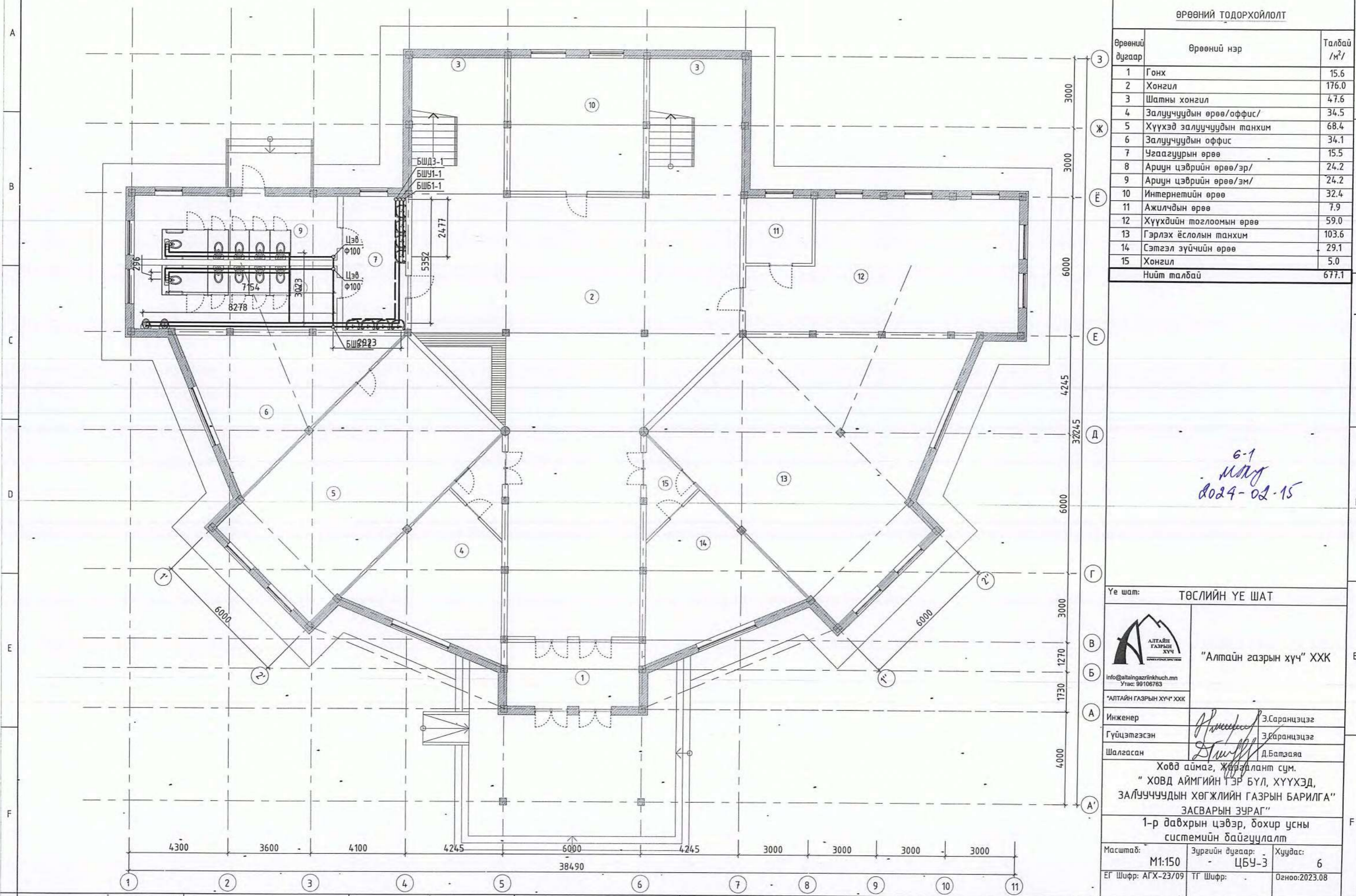



ХОЁРДУГААР ДАВХРЫН БАЙГУУЛАЛТ М1:150

Тайлбар:

10

ӨРӨӨНИЙ ТОДОРХОЙЛОЛТ

Өрөөний дугаар	Өрөөний нэр	Талбай /м²/
1	Хонгил	102.0
2	Мэргэжилтэнгийн өрөө	67.0
3	Дугуйлангийн танхим	140.0
4	Мэргэжилтэний өрөө	32.6
5	Нягтлангийн няравын өрөө	21.8
6	Бичиг хэрэг	11.3
7	Даргын өрөө	46.3
8	Дугуйлангийн өрөө	67.6
9	Архив	41.7
10	Сургалтын танхим	34.8
11	Мэргэжилтэний өрөө	32.4
12	Сургалтын өрөө	34.2
13	Шатны хонгил	47.6
14	Террас/26*0.3/	7.8
Нийт талбай		689.3

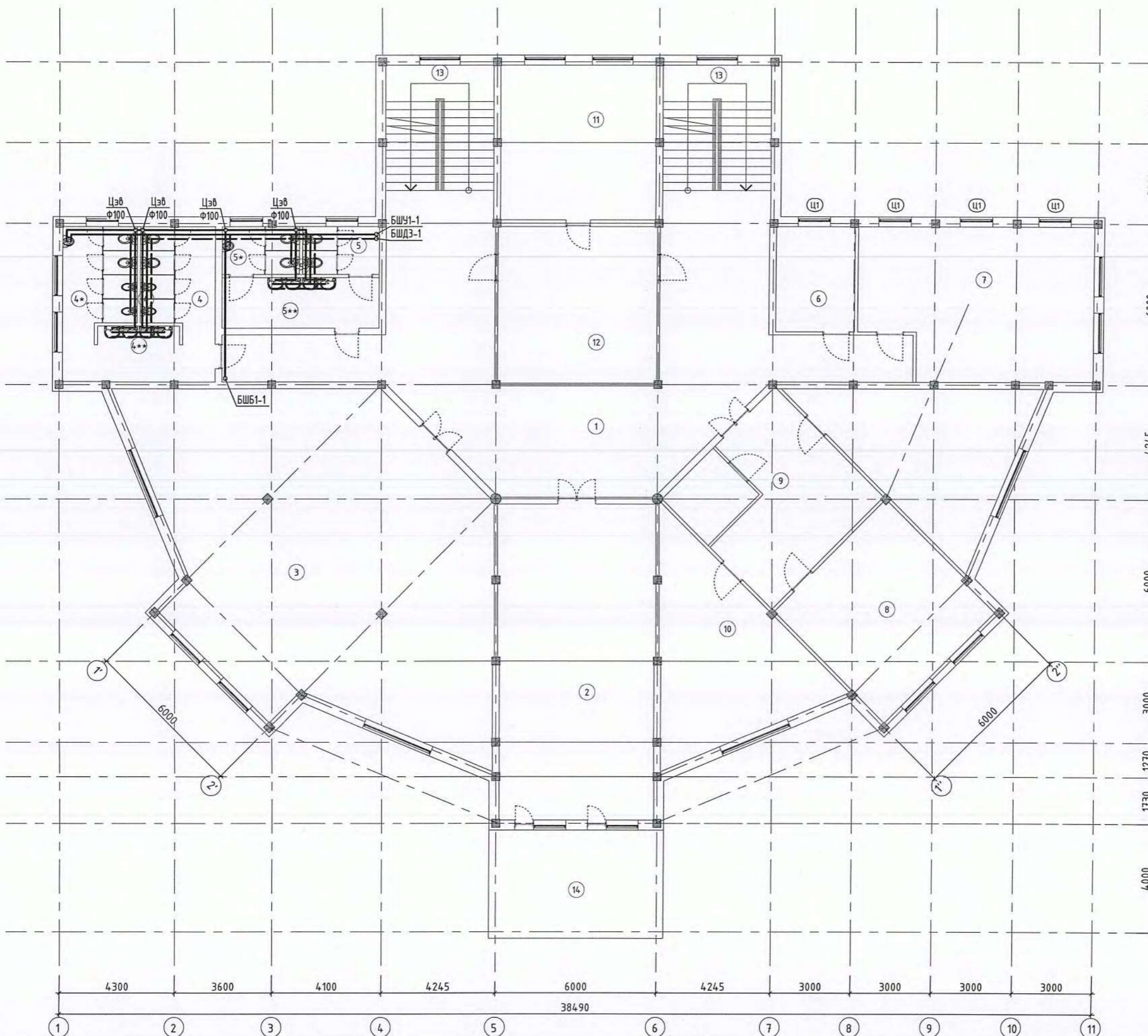

Үе шат: ТӨСЛИЙН ҮЕ ШАТ

**"Алтайн газрын хүч" ХХК**  
 info@altaingazrinhuch.mn  
 Утас: 99106763  
 "АЛТАЙН ГАЗРЫН ХҮЧ" ХХК  
 Инженер *[Signature]* Э.Саранцэцэг  
 Гүйцэтгэсэн Э.Саранцэцэг  
 Шалгасан Д.Батзаяа

Ховд аймаг, Жаргалант сум.  
 "ХОВД АЙМГИЙН ГЭР БҮЛ, ХҮҮХЭД,  
 ЗАЛУУЧУУДЫН ХӨГЖЛИЙН ГАЗРЫН БАРИЛГА"  
 ЗАСВАРЫН ЗУРАГ"  
 2-р давхрын бохир усны  
 системийн байгуулалт

Масштаб:	Зургийн дугаар:	Хуудас:
M1:150	ЦБҮ-4	6
ЕГ Шифр: АГХ-23/09	ТГ Шифр:	Огноо: 2023.08

ГУРАВДУГААР ДАВХРЫН БАЙГУУЛАЛТ М1:150

Тайлбар:

11

ӨРӨӨНИЙ ТОДОРХОЙЛОЛТ

Өрөөний дугаар	Өрөөний нэр	Талбай /м²/
2	Тайз	144.0
3	Зал	336.0
4	Бүжгийн өрөө	67.4
5	Хонгил	134
6	Шатны хонгил	47.6
7	Хөгжим хэрэгслийн агуулах	32.4
8	Хөгжмийн өрөө	67.4
Нийт талбай		692.9

6-1  
 МУУ  
 2024-02-15

Үе шат: ТӨСЛИЙН ҮЕ ШАТ



"Алтайн газрын хүч" ХХК

info@altaingazriinkhuch.mn  
 Утас: 99106763

"АЛТАЙН ГАЗРЫН ХҮЧ" ХХК

Инженер *[Signature]* Э.Саранцэцэг  
 Гүйцэтгэсэн *[Signature]* Э.Саранцэцэг  
 Шалгасан *[Signature]* Д.Батзаяа

Ховд аймаг, Жаргалант сум,  
 "ХОВД АЙМГИЙН ГЭР БҮЛ, ХҮҮХЭД,  
 ЗАЛУУЧУУДЫН ХӨГЖЛИЙН ГАЗРЫН БАРИЛГА"  
 ЗАСВАРЫН ЗУРАГ"

3-р давхрын бохир усны системийн байгуулалт

Масштаб: М1:150  
 Зургийн дугаар: ЦБҮ-5  
 Хуудас: 6

ЕГ. Шифр: АГХ-23/09  
 ТГ Шифр:  
 Огноо: 2023.08

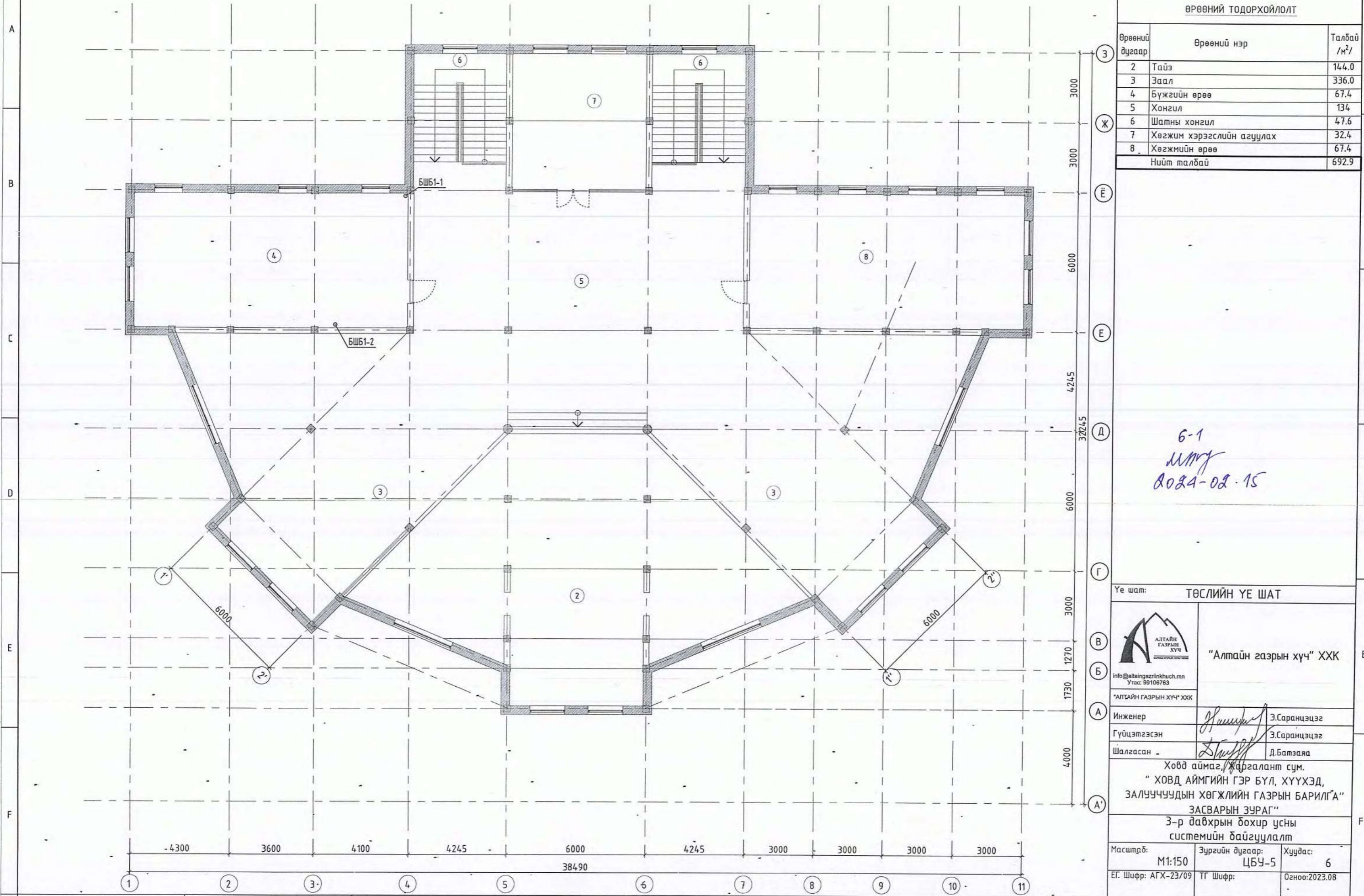

БОХИР УСНЫ СИСТЕМИЙН ТОЙМ

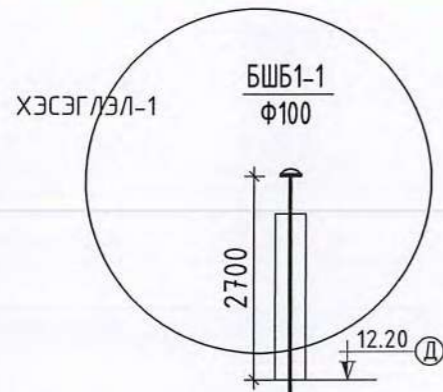

ЦЭВЭР УСНЫ СИСТЕМИЙН ТОЙМ

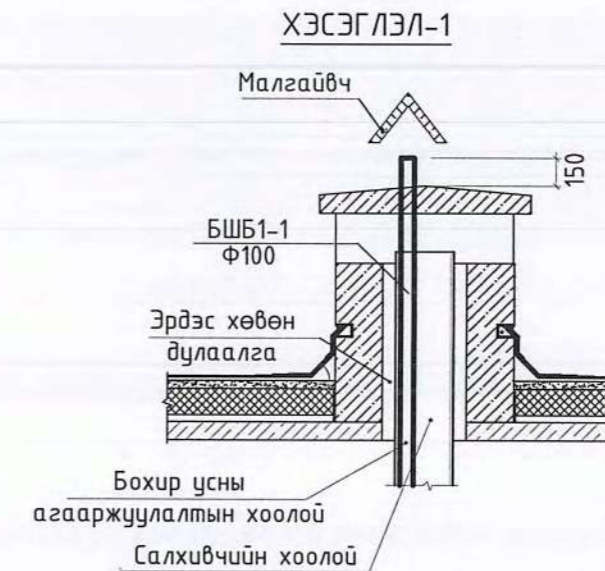
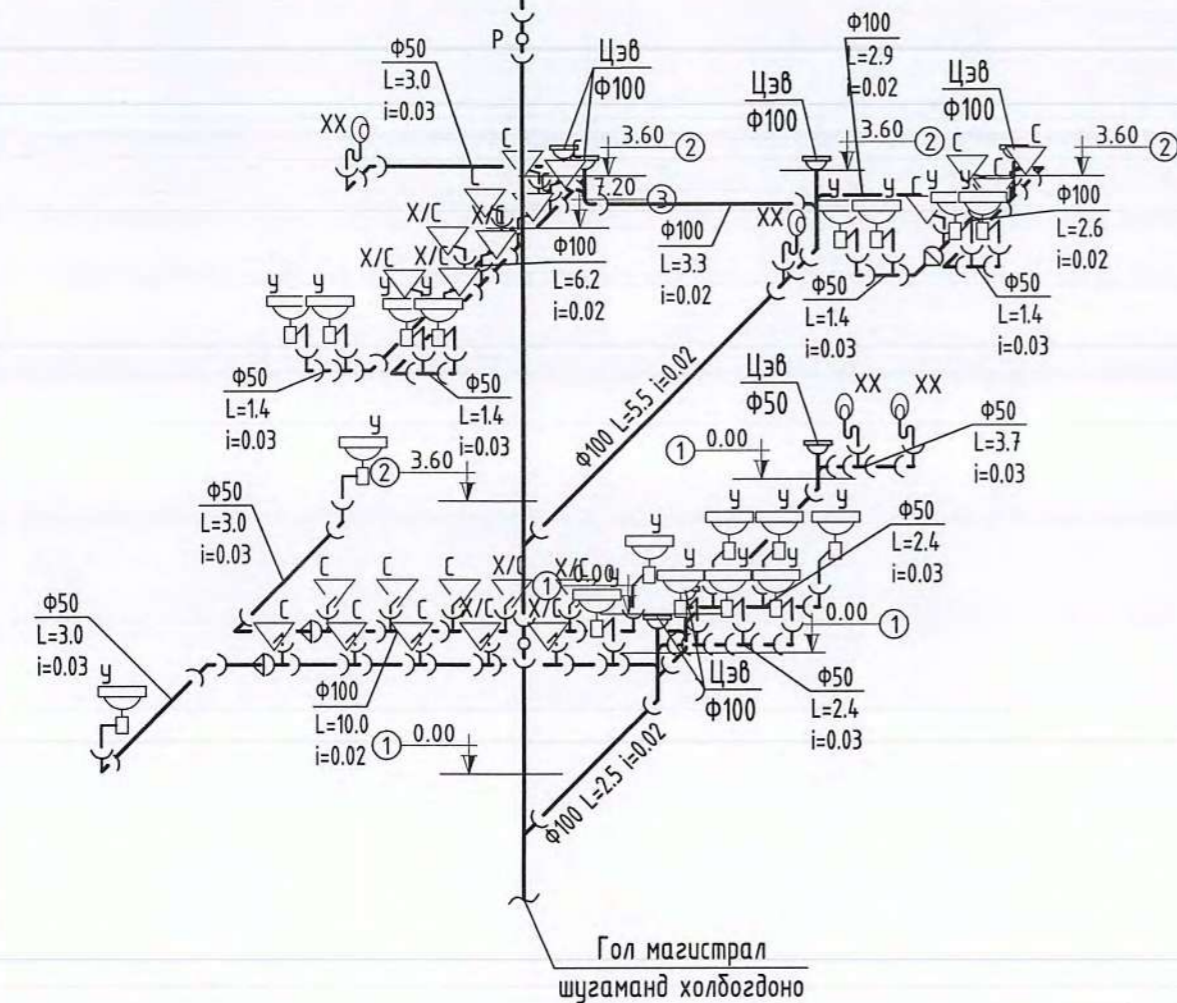
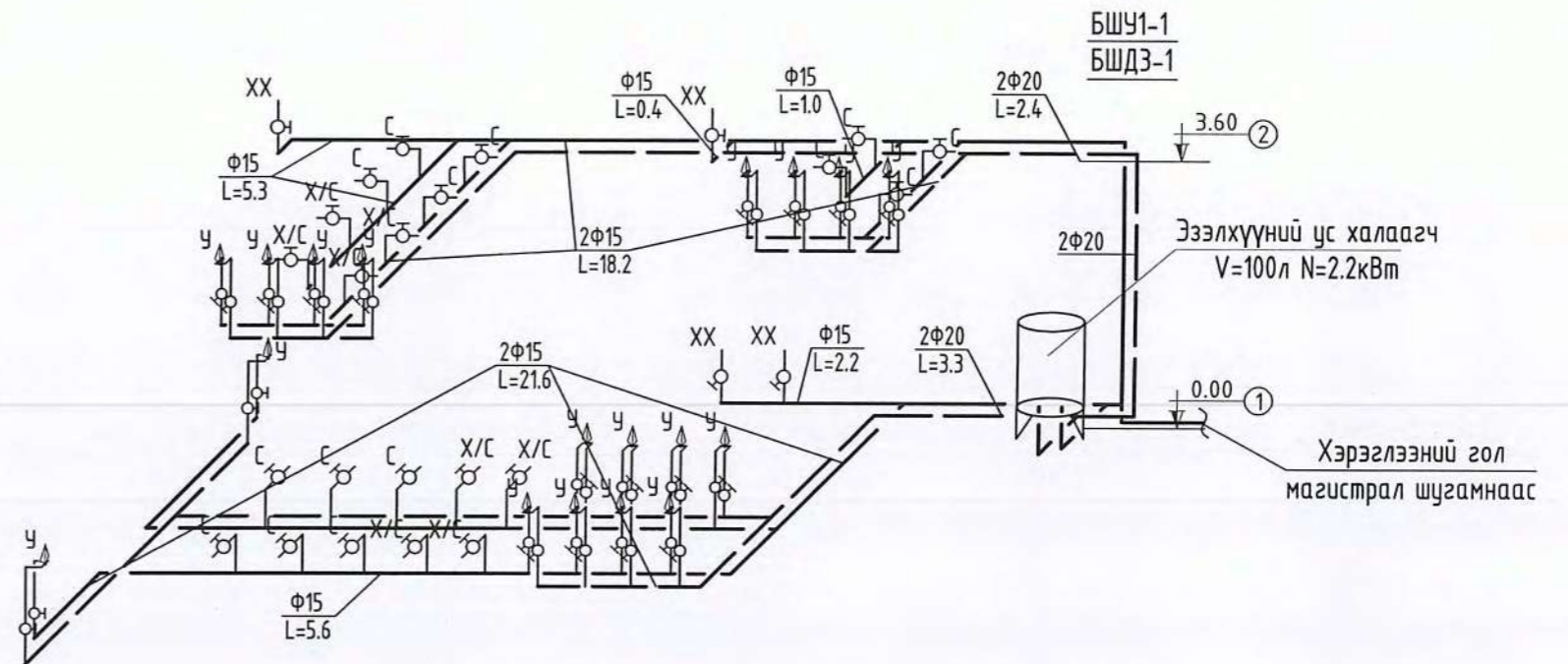

Үе шат: ТӨСЛИЙН ҮЕ ШАТ	
 <p>“Алтайн газрын хүч” ХХК</p>	
<p>info@altaingazriinkhuch.mn Утас: 99108763</p>	
“АЛТАЙН ГАЗРЫН ХҮЧ” ХХК	
Инженер	Э.Саранцэцэг
Гүйцэтгэсэн	Э.Саранцэцэг
Шалгасан	Д.Батэяа
<p>Ховд аймаг, Жаргалант сум. “ХОВД АЙМГИЙН ГЭР БҮЛ, ХҮҮХЭД, ЗАЛУУЧУУДЫН ХӨГЖЛИЙН ГАЗРЫН БАРИЛГА” ЗАСВАРЫН ЗУРАГ” Цэвэр, бохир усны системийн материалын түүвэр</p>	
Масштаб:	Зургийн дугаар: Хуудас:
M.гүи	ЦБҮ-6 6
ЕГ Шифр: АГХ-23/09	ТГ Шифр: Огноо:2023

“Алтайн газрын хүч” ХХК  
ТЗД: ЗТ43-770/21, Улаанбаатар хот, Хан-Уул дүүрэг, 3-р  
хороо, Энгельсийн-5, 1002 тоот, утас:99106763

ЕГ Шифр:АГХ-23/09

/Ховд аймаг, Жаргаант сум /

# “ХОВД АЙМГИЙН ГЭР БҮЛ, ХҮҮХЭД, ЗАЛУУЧУУДЫН ХӨГЖЛИЙН ГАЗРЫН БАРИЛГА”

/Дотор гэрэлтүүлгийн тоноглолын байгуулалт/

БОЛОВСРУУЛСАН.

Гүйцэтгэгч



Албан тушаал

“АЛТАЙН ГАЗРЫН ХҮЧ” ХХК-ИЙ ЗАХИРАЛ

Нэр

С.БЯМБАСҮРЭН



УЛААНБААТАР ХОТ 2023 ОН

Материалын түүвэр-1

д/д	Нэр	Маяг	Хэм нэгж	Тоо	Тайлбар
1	24Вт чадалтай өдрийн чийдэнтэй хана таазанд тавих гэрэлтүүлэгч IP-20	ЛГ1	ш	46	
2	40Вт чадалтай өдрийн чийдэнтэй хана таазанд тавих гэрэлтүүлэгч IP-20	ЛГ2	ш	178	
3	26Вт чадалтай эрчим хүчний хэмнэлттэй чийдэнтэй, ус чийгнээс хамгаалагдсан таазанд тавих гэрэлтүүлэгч IP-44	ЭГ1	ш	17	
4	26Вт чадалтай эрчим хүчний хэмнэлттэй чийдэнтэй, хананд тавих гэрэлтүүлэгч IP-20	ЭГ2	ш	3	
5	Далд тавих ердийн 1 даралтат унтраалга 250В, 15А, Ip20	У1	ш	10	
6	Далд тавих ердийн 2 даралтат унтраалга 250В, 15А, Ip20	У2	ш	21	
7	Далд тавих газардуулгын контакттай хананд далд моноглох штепсель залгуур 250В. 1*15А	Р1	ш	1	
8	Далд тавих газардуулгын контакттай хананд далд моноглох штепсель залгуур 250В. 2*10А	Р2	ш	83	
9	250В-ын хүчдэлтэй ус чийгнээс хамгаалагдсан газардуулгын контакттай хананд далд моноглох штепсель залгуур 1*15А IP44	Р3	ш	4	
10	2.5 мм2 хөндлөн огтлолтой зэс голтой ПВХ тусгаарлагчтай утас	ПВ-660	м	850	
11	Мөн 1*4 мм2	ПВ-660	м	800	
12	Чян хуванцар хоолой ф20		м	290	
13	Хуванцар хоолой ф25		м	270	
14	Хуванцар хоолойн булан ф20		ш	100	
15	Хуванцар хоолойн булан ф25		ш	100	
16	Хуванцар хоолойн муфт ф20		ш	75	
17	Хуванцар хоолойн муфт ф25		ш	70	

Д/Д NO.	ТАНИХ ТЭМДЭГ	НЭР	Марк	УГСРАЛТ	ЧИЙДЭН	ХҮЧДЭЛ	ХАМГААЛАЛТЫН ЗЭРЭГ	ТАЙЛБАР
ЛГ1		ЛЕД ЧИЙДЭНТЭЙ ГЭРЭЛТҮҮЛЭГЧ		ТААЗАНД	24Вт	220V	IP20	
ЛГ2		ЛЕД ЧИЙДЭНТЭЙ ГЭРЭЛТҮҮЛЭГЧ		ТААЗАНД	40Вт	220V	IP20	
ЭГ1		ЭРЧИМ ХҮЧНИЙ ХЭМНЭЛТТЭЙ ЧИЙДЭНТЭЙ ГЭРЭЛТҮҮЛЭГЧ		ТААЗАНД	26Вт	220V	IP44	
ЭГ2		ЭРЧИМ ХҮЧНИЙ ХЭМНЭЛТТЭЙ ЧИЙДЭНТЭЙ ГЭРЭЛТҮҮЛЭГЧ		ХАНАНД	1*60Вт	220V	IP20	
У1		1 ДАРАЛТАТ ЕРДИЙН УНТРААЛГА /ДАЛД/		ХАНАНД 1.0-1.5 М	15А	250V	IP20	
У2		2 ДАРАЛТАТ ЕРДИЙН УНТРААЛГА /ДАЛД/		ХАНАНД 1.0-1.5 М	15А	250V	IP20	
Р1		ГАЗАРДУУЛГЫН КОНТАКТТАЙ ШТЕПСЕЛЬ ЗАЛГУУР		ХАНАНД 0.3 М	15А	250V	IP20	
Р2		ГАЗАРДУУЛГЫН КОНТАКТТАЙ ШТЕПСЕЛЬ ЗАЛГУУР		ХАНАНД 0.3 М	2*10А	250V	IP20	



Ховд аймаг, Жаргалант сум.  
"ХОВД АЙМГИЙН ГЭР БҮЛ, ХҮҮХЭД, ЗАЛУУЧУУДЫН ХӨГЖЛИЙН ГАЗРЫН БАРИЛГА" ЗАСВАРЫН ЗУРАГ"

Материалын түүвэр

Инженер		Э.Энхжаргал	ЕГ Шифр: АГХ-23/09	Масштаб:	Огноо: 2024
Гүйцэтгэсэн		Б.Уянга	ТГ Шифр:	Зургийн дугаар: ХТ-1	Хуудас: 4
Шалгасан		Б.Уянга			

02/2024 6:55 PM

НЭГДҮГЭЭР ДАВХРЫН ХҮЧИТ ТӨХӨӨРӨМЖИЙН ӨӨРЧЛӨЛТИЙН БАЙГУУЛАЛТ М1:150

Тайлбар:

09

ӨРӨНИЙ ТОДОРХОЙЛОЛТ

Өрөөний дугаар	Өрөөний нэр	Талбай /м²/	Шал
1	Гонх	15.6	РҮС
2	Хонгил	176.0	РҮС
3	Шатны хонгил	47.6	Чулуу
4	Залуучуудын өрөө/оффис/	34.5	-
5	Хүүхэд залуучуудын тагхим	68.4	-
6	Залуучуудын оффис	34.1	-
7	Угаагуурын өрөө	15.5	Плита
8	Ариун цэврийн өрөө/эм/	24.2	Плита
9	Ариун цэврийн өрөө/эр/	24.2	Плита
10	Интернетиийн өрөө	32.4	-
11	Ажилчдын өрөө	7.9	-
12	Хүүхдийн тоглоомын өрөө	59.0	-
13	Гэрлэх ёслолын танхим	103.6	-
14	Сэтгэл зүйчийн өрөө	29.1	-
15	Хонгил	5.0	-
Нийт талбай		677.1	

Үе шал: ТӨСЛИЙН ҮЕ ШАТ



АЛТАЙН ГАЗРЫН ХҮЧ  
info@altaingasriinkhuch.mn  
Утас: 99105763

"Алтайн газрын хүч" ХХК

Инженер	<i>[Signature]</i>	Э. Энхжаргал
Гүйцэтгэсэн	<i>[Signature]</i>	Б. Уянга
Шалгасан		Э. Энхжаргал

Ховд аймаг, Жаргалант сум.  
" ХОВД АЙМГИЙН ГЭР БҮЛ, ХҮҮХЭД,  
ЗАЛУУЧУУДЫН ХӨГЖЛИЙН ГАЗРЫН БАРИЛГА"  
ЗАСВАРЫН ЗУРАГ"

1-р давхрын хүчит төхөөрөмжийн байгуулалт

Масштаб:	Зургийн дугаар:	Хуудас:
M1:150	ХТ-2	
ЕГ Шифр: АГХ-23/09	ТГ Шифр:	Огноо:2024.04

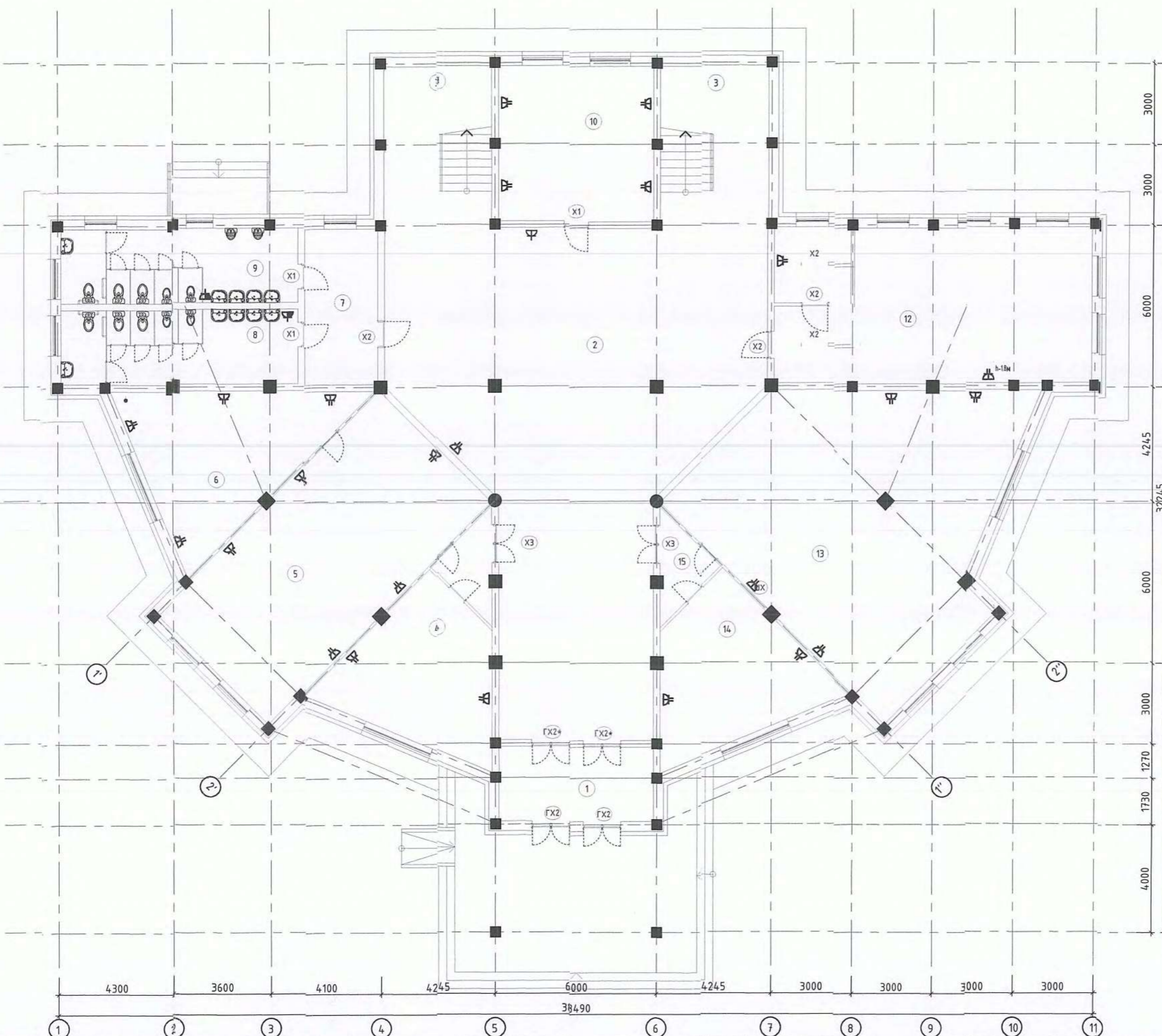

4300	3600	4100	4245	6000	4245	3000	3000	3000	3000
38490									

3000  
3000  
6000  
4245  
32245  
6000  
3000  
1270  
1730  
4000

A  
B  
C  
D  
E  
F

A  
B  
C  
D  
E  
F

ХОЁРДУГААР ДАВХРЫН ХҮЧИТ ТӨХӨӨРӨМЖИЙН ӨӨРЧЛӨЛТИЙН БАЙГУУЛАЛТ М1:150

Тайлбар:

10

ӨРӨӨНИЙ ТОДОРХОЙЛОЛТ

Өрөөний дугаар	Өрөөний нэр	Талбай /м²/	Шал
1	Хонгил	102.0	Чулуу
2	Мэргэжилтэнгийн өрөө	67.0	Паркет
3	Дугуйлангийн танхим	140.0	PVC
4	Ариун цэврийн өрөө/эр/	12.5	Плита
4*	Ариун цэврийн өрөө/эм/	12.5	Плита
4**	Угаалгын өрөө	6.3	Плита
5	Ажилчдын АЦӨ /эм/	5.0	Плита
5*	Ажилчдын АЦӨ /эр/	5.0	Плита
5**	Угаалгын өрөө	10.9	Плита
6	Бичиг хэрэг	11.3	Паркет
7	Даргын өрөө	46.3	Паркет
8	Дугуйлангийн өрөө	67.6	-
9	Архив	41.7	-
10	Сургалтын танхим	34.8	-
11	Мэргэжилтэний өрөө	32.4	Паркет
12	Сургалтын өрөө	34.2	-
13	Шатны хонгил	47.6	Чулуу
14	Террас/26*0.3/	7.8	Чулуу
Нийт талбай		689.3	

ТӨСЛИЙН ҮЕ ШАТ



"Алтайн газрын хүч" ХХК

info@altaingazrynkhuch.mn  
Утас: 99105763

"АЛТАЙН ГАЗРЫН ХҮЧ" ХХК

Инженер	<i>[Signature]</i>	Э. Энхжаргал
Гүйцэтгэсэн	<i>[Signature]</i>	Б. Уянга
Шалгасан	<i>[Signature]</i>	Э. Энхжаргал

Ховд аймаг, Жаргалант сум.  
"ХОВД АЙМГИЙН ГЭР БҮЛ, ХҮҮХЭД,  
ЗАЛУУЧУУДЫН ХӨГЖЛИЙН ГАЗРЫН БАРИЛГА"  
ЗАСВАРЫН ЗУРАГ"

2-р давхрын хүчит төхөөрөмжийн байгуулалт

Масштаб:	Зургийн дугаар:	Хуудас:
M1:150	ХТ-3	
ЕГ Шифр: АГХ-23/09	ТГ Шифр:	Огноо: 2024.04

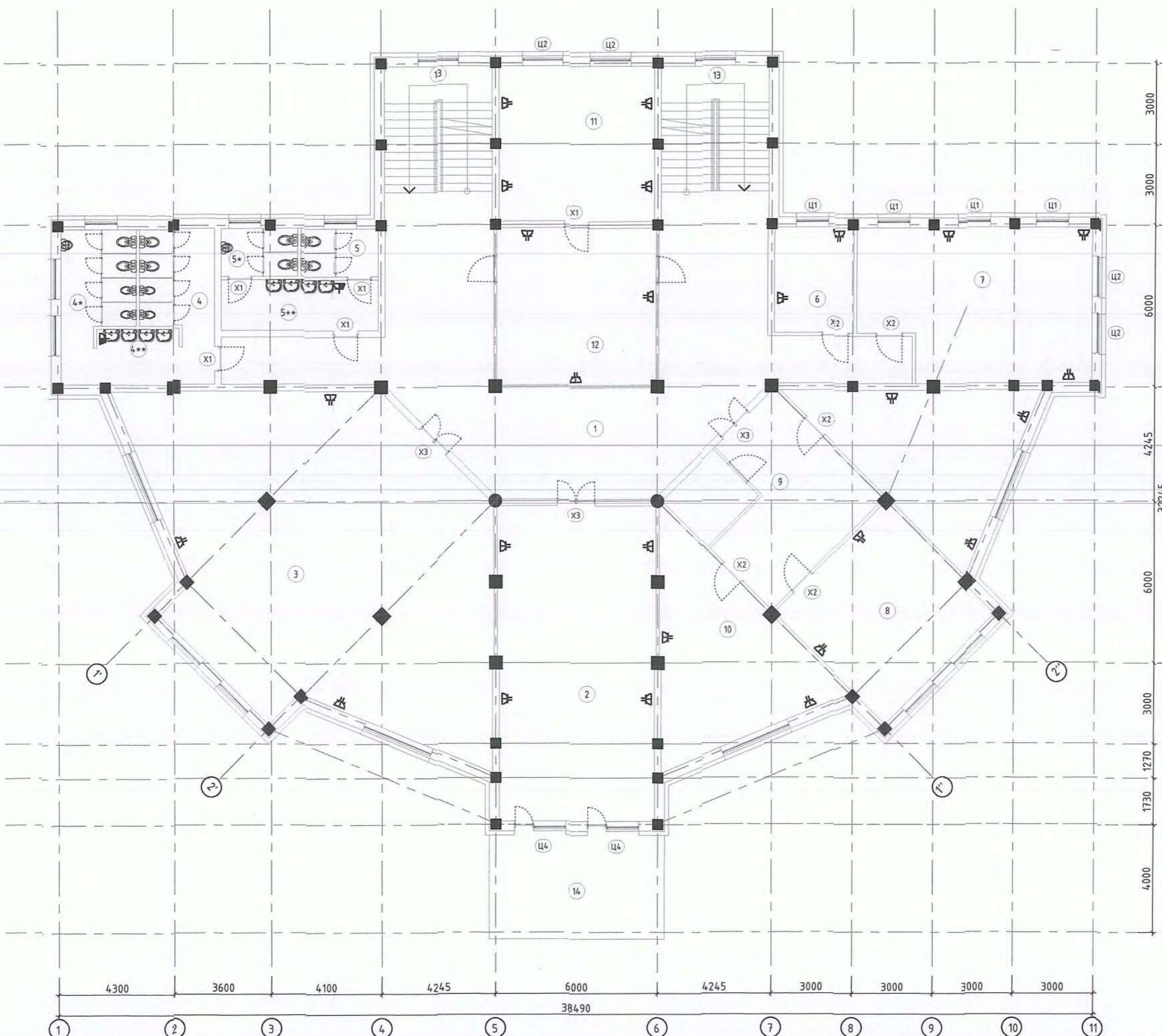

4300 3600 4100 4245 6000 4245 3000 3000 3000 3000  
38490

1 2 3 4 5 6 7 8 9 10 11

3000 3000 6000 4245 32245 6000 3000 1270 1730 4000

Ж Э Е Д Г Б А А'

A B C D E F

A B C D E F

1 2 3 4 5 6 7 8

1 2 3 4 5 6 7 8

A3

ГУРАВДУГААР ДАВХРЫН ХҮЧИТ ТӨХӨӨРӨМЖИЙН ӨӨРЧЛӨЛТИЙН БАЙГУУЛАЛТ М1:150

Тайлбар:

11

ӨРӨӨНИЙ ТОДОРХОЙЛОЛТ

Өрөөний дугаар	Өрөөний нэр	Талбай /м²/	Шал
2	Тайз	144.0	-
3	Заал	336.0	РҮС
4	Бүжгийн өрөө	67.4	-
6	Шатны хонгил	47.6	Чулуу
7	Хөгжим хэрэгслийн агуулах	32.4	-
8	Хөгжмийн өрөө	67.4	-
Нийт талбай		692.9	

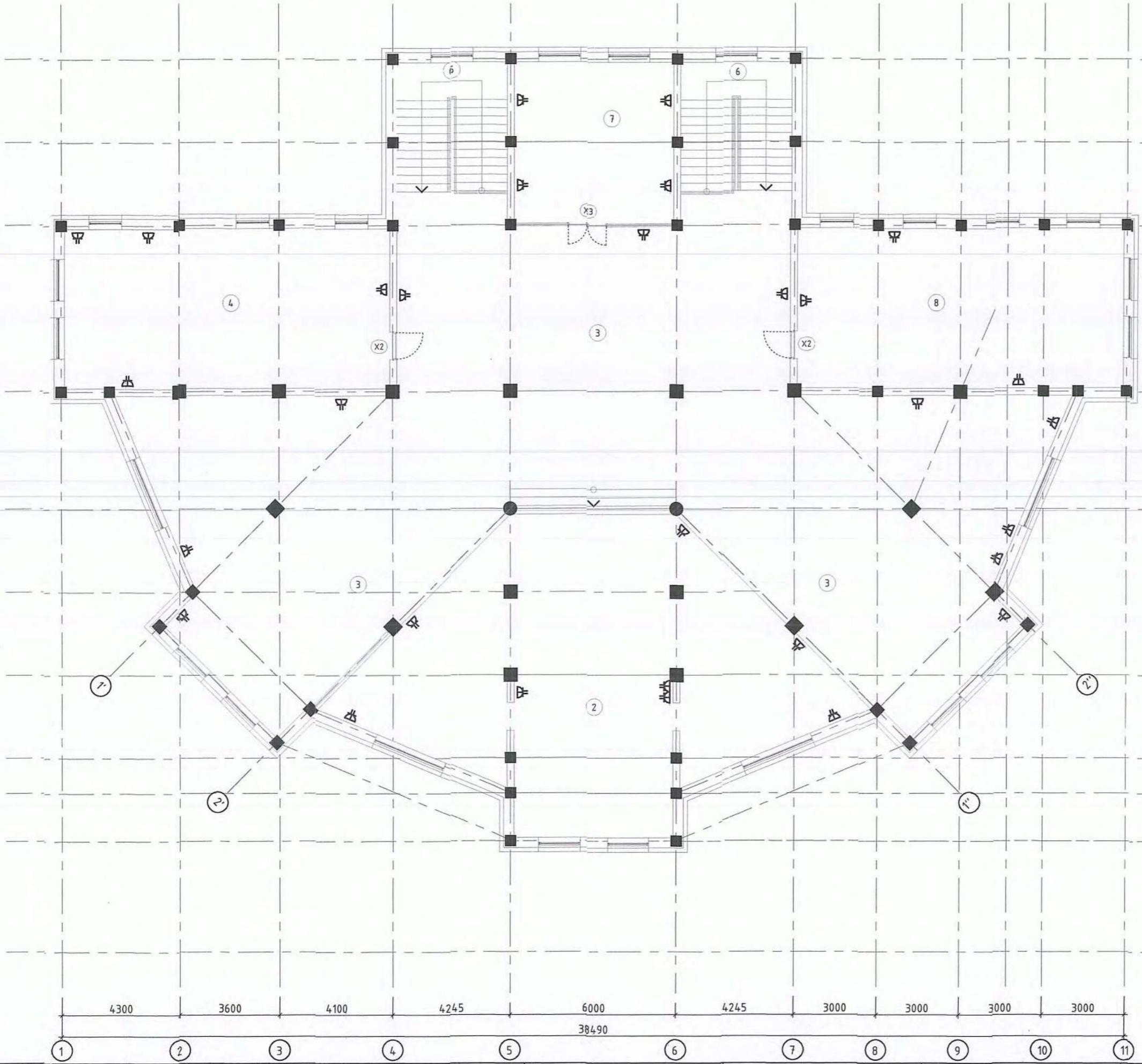

Үе шал: ТӨСЛИЙН ҮЕ ШАТ



АЛТАЙН ГАЗРЫН ХҮЧ  
info@altaingazriinkhuch.mn  
Утас: 99106763

"Алтайн газрын хүч" ХХК

Инженер	<i>[Signature]</i>	Э. Энхжаргал
Гүйцэтгэсэн	<i>[Signature]</i>	Б. Уянга
Шалгасан	<i>[Signature]</i>	Э. Энхжаргал

Ховд аймаг, Жаргалант сум.  
" ХОВД АЙМГИЙН ГЭР БҮЛ, ХҮҮХЭД,  
ЗАЛУУЧУУДЫН ХӨГЖЛИЙН ГАЗРЫН БАРИЛГА"  
ЗАСВАРЫН ЗУРАГ"

3-р давхрын хүчит төхөөрөмжийн байгуулалт

Масштаб: М1:150	Зургийн дугаар: ХТ-4	Хуудас:
ЕГ Шифр: АГХ-23/09	ТГ Шифр:	Огноо: 2024.04

4300 3600 4100 4245 6000 4245 3000 3000 3000 3000  
38490

3000 3000 6000 4245 32245 6000 3000 1270 1730 4000

1 2 3 4 5 6 7 8 9 10 11

1 2 3 4 5 6 7 8 А3



НЭГДҮГЭЭР ДАВХРЫН ДОТОР ГЭРЭЛТҮҮЛГИЙН ӨӨРЧЛӨЛТИЙН БАЙГУУЛАЛТ М1:150

Тайлбар:

09

ӨРӨӨНИЙ ТОДОРХОЙЛОЛТ

Өрөөний дугаар	Өрөөний нэр	Талбай /м²/	Шал
1	Гонх	15.6	PVC
2	Хонгил	176.0	PVC
3	Шатны хонгил	47.6	Чулуу
4	Залуучуудын өрөө/оффис/	34.5	-
5	Хүүхэд залуучуудын танхим	68.4	-
6	Залуучуудын оффис	34.1	-
7	Угаагуурын өрөө	15.5	Плита
8	Ариун цэврийн өрөө/эм/	24.2	Плита
9	Ариун цэврийн өрөө/эр/	24.2	Плита
10	Интернетийн өрөө	32.4	-
11	Ажилчдын өрөө	7.9	-
12	Хүүхдийн тоглоомын өрөө	59.0	-
13	Гэрлэх ёслолын танхим	103.6	-
14	Сэтгэл зүйчийн өрөө	29.1	-
15	Хонгил	5.0	-
Нийт талбай		677.1	

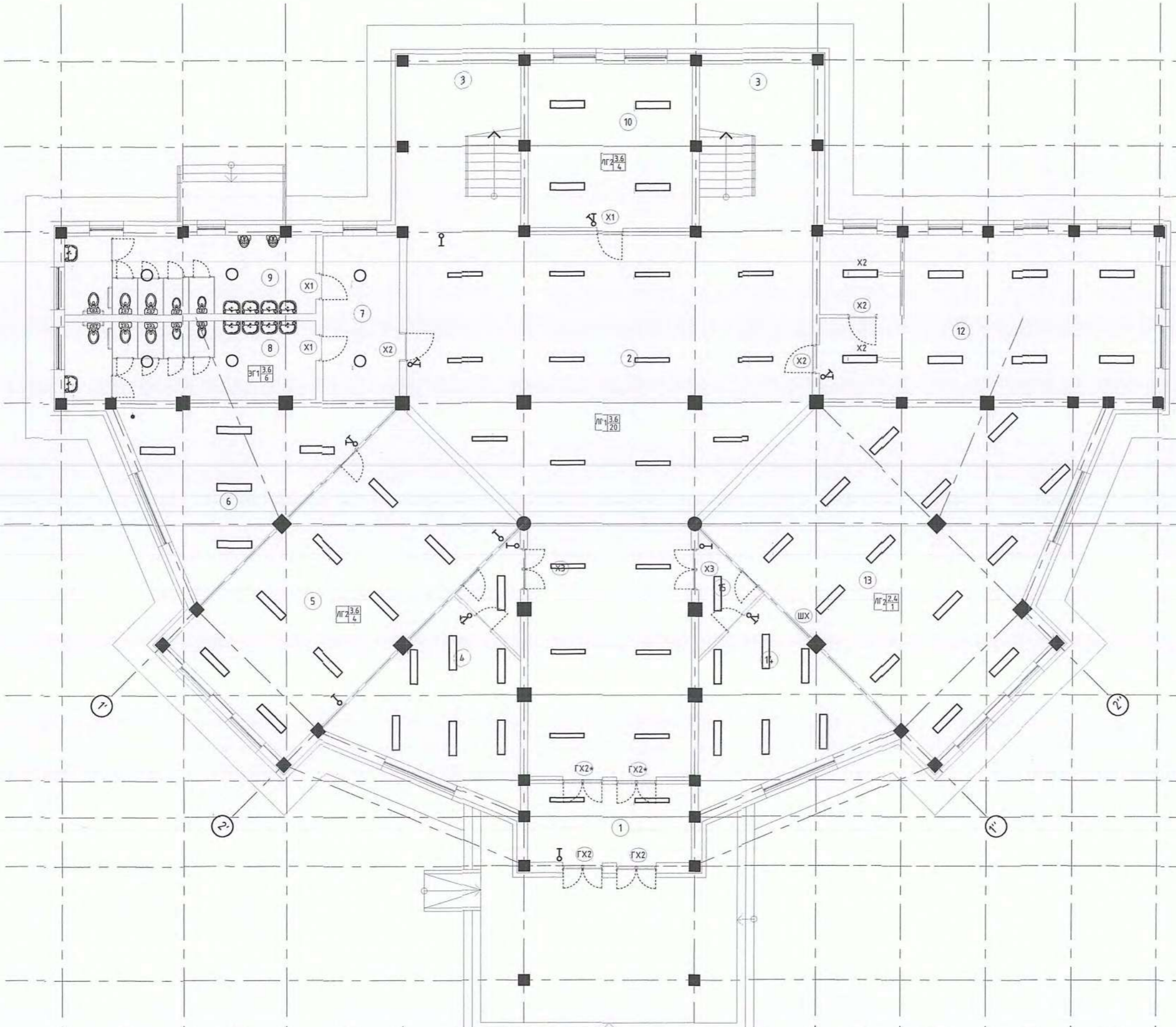

Үе шат: ТӨСЛИЙН ҮЕ ШАТ



АЛТАЙН ГАЗРЫН ХҮЧ  
info@altaingazrinhkhuch.mn  
Утас: 99106763

"Алтайн газрын хүч" ХХК

Инженер	<i>[Signature]</i>	Э. Энхжаргал
Гүйцэтгэсэн	<i>[Signature]</i>	Б. Чянга
Шалгасан	<i>[Signature]</i>	Э. Энхжаргал

Ховд аймаг, Жаргалант сум.  
" ХОВД АЙМГИЙН ГЭР БҮЛ, ХҮҮХЭД,  
ЗАЛУУЧУУДЫН ХӨГЖЛИЙН ГАЗРЫН БАРИЛГА"  
ЗАСВАРЫН ЗУРАГ"

1-р давхрын дотор гэрэлтүүлгийн байгуулалт

Масштаб: M1:150	Зургийн дугаар: ДГ-1	Хуудас:
ЕГ Шифр: АГХ-23/09	ТГ Шифр:	Огноо: 2024.04

4300 3600 4100 4245 6000 4245 3000 3000 3000 3000 38490

3000 3000 6000 4245 32245 6000 3000 1270 1730 4000

1 2 3 4 5 6 7 8 9 10 11

Ж Э Б Г А А'

А В С D E F

ХОЁРДУГААР ДАВХРЫН ДОТОР ГЭРЭЛТҮҮЛГИЙН ӨӨРЧЛӨЛТИЙН БАЙГУУЛАЛТ М1:150

Тайлбар:

10

ӨРӨӨНИЙ ТОДОРХОЙЛОЛТ

Өрөөний дугаар	Өрөөний нэр	Талбай /м²/	Шал
1	Хонгил	102.0	Чулуу
2	Мэргэжилтэнгийн өрөө	67.0	Паркет
3	Дугуйлангийн танхим	140.0	РУС
4	Ариун цэврийн өрөө/эр/	12.5	Плита
4*	Ариун цэврийн өрөө/эм/	12.5	Плита
4**	Угаалгын өрөө	6.3	Плита
5	Ажилчдын АЦӨ /эм/	5.0	Плита
5*	Ажилчдын АЦӨ /эр/	5.0	Плита
5**	Угаалгын өрөө	10.9	Плита
6	Бичиг хэрэг	11.3	Паркет
7	Даргын өрөө	46.3	Паркет
8	Дугуйлангийн өрөө	67.6	-
9	Архив	41.7	-
10	Сургалтын танхим	34.8	-
11	Мэргэжилтэний өрөө	32.4	Паркет
12	Сургалтын өрөө	34.2	-
13	Шатны хонгил	47.6	Чулуу
14	Террас/26*0.3/	7.8	Чулуу
Нийт талбай		689.3	

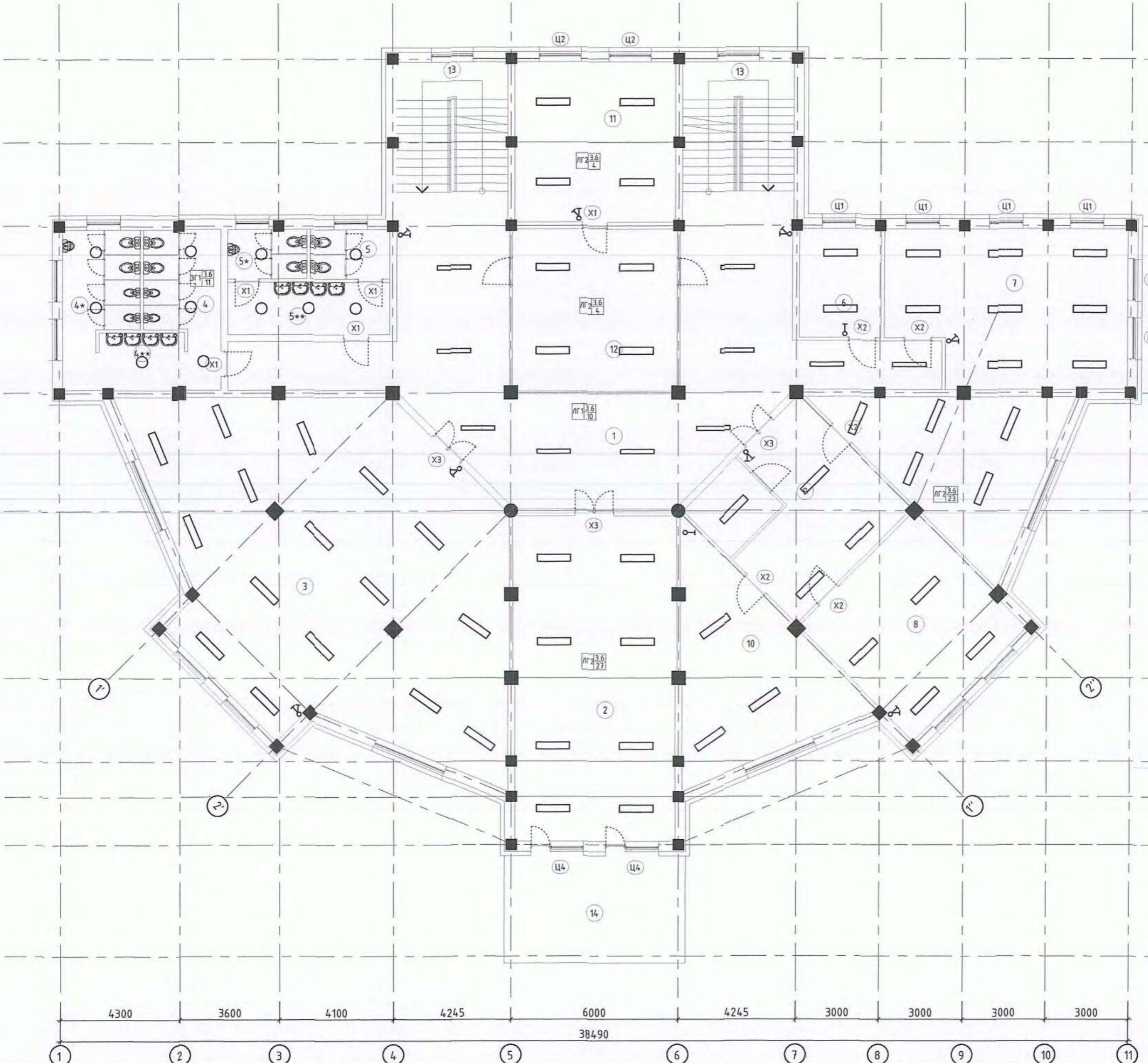

Үе шат: ТӨСЛИЙН ҮЕ ШАТ



АЛТАЙН ГАЗРЫН ХҮЧ  
info@altaingasandheat.mn  
Утас: 99105763

**"Алтайн газрын хүч" ХХК**

Инженер: Э. Энхжаргал  
Гүйцэтгэсэн: Б. Уянга  
Шалгасан: Э. Энхжаргал

Ховд аймаг, Жаргалант сум.  
"ХОВД АЙМГИЙН ГЭР БҮЛ, ХҮҮХЭД,  
ЗАЛУУЧУУДЫН ХӨГЖЛИЙН ГАЗРЫН БАРИЛГА"  
ЗАСВАРЫН ЗУРАГ"

2-р давхрын дотор гэрэлтүүлгийн байгуулалт

Масштаб: М1:150	Зургийн дугаар: ДГ-2	Хуудас:
ЕГ Шифр: АГХ-23/09	ТГ Шифр:	Огноо: 2024.04

4300 3600 4100 4245 6000 4245 3000 3000 3000 3000 38490

3000 3000 6000 4245 32045 6000 3000 1270 1730 4000

A B C D E F

1 2 3 4 5 6 7 8 9 10 11

A B C D E F

ГУРАВДУГААР ДАВХРЫН ДОТОР ГЭРЭЛТҮҮЛГИЙН ӨӨРЧЛӨЛТИЙН БАЙГУУЛАЛТ М1:150

Тайлбар:

11

ӨРӨӨНИЙ ТОДОРХОЙЛОЛТ

Өрөөний дугаар	Өрөөний нэр	Талбай /м²/	Шал
2	Тайз	144.0	-
3	Заал	336.0	PVC
4	Бүжгийн өрөө	67.4	-
6	Шатны хонгил	47.6	Чулуу
7	Хөгжим хэрэгслийн агуулах	32.4	-
8	Хөгжмийн өрөө	67.4	-
Нийт талбай		692.9	

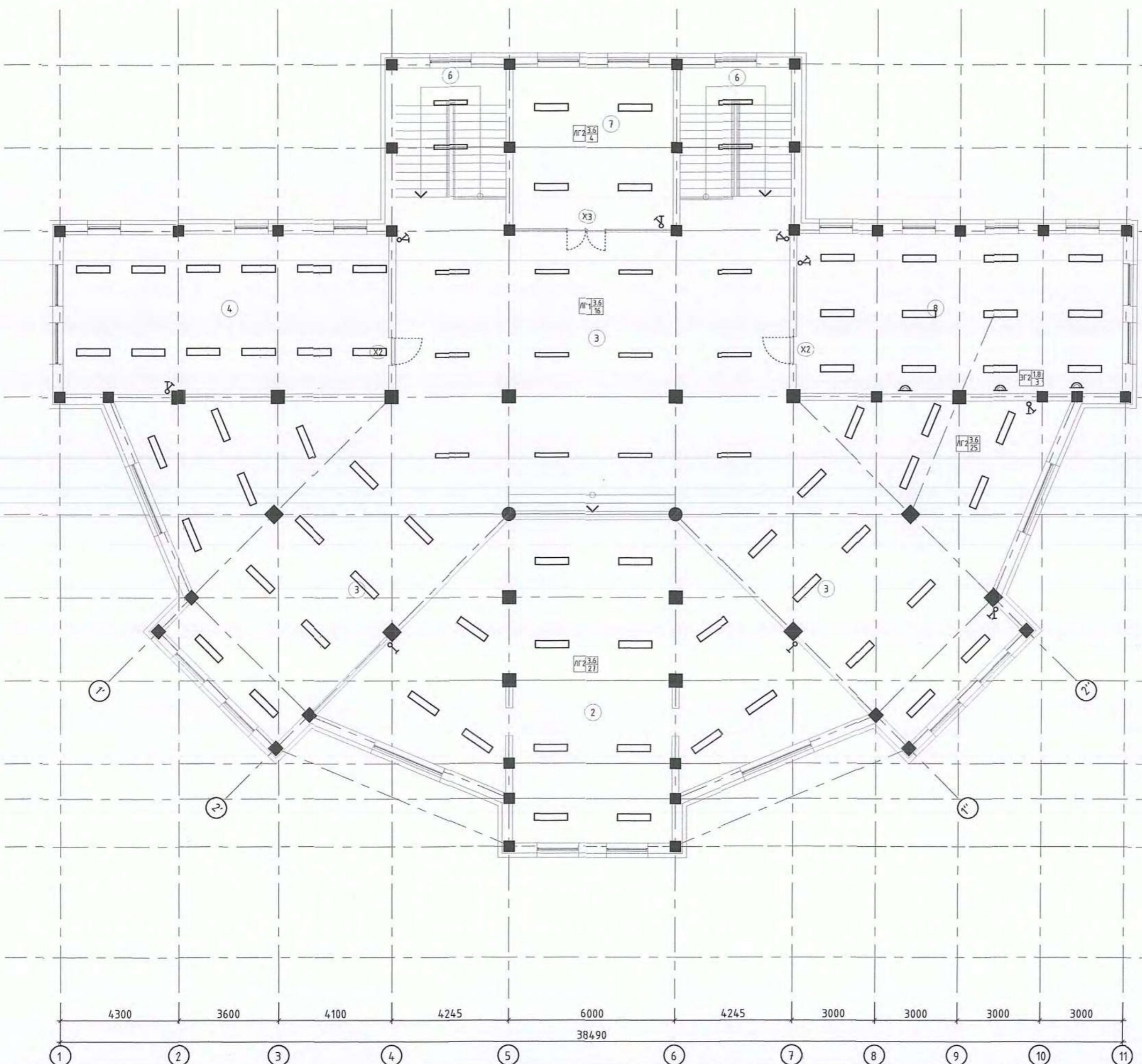

Үе шат: ТӨСЛИЙН ҮЕ ШАТ



АЛТАЙН ГАЗРЫН ХҮЧ  
info@altaingazrikhuch.mn  
Утас: 99106763

"Алтайн газрын хүч" ХХК

Инженер	<i>[Signature]</i>	Э. Энхжаргал
Гүйцэтгэсэн	<i>[Signature]</i>	Б. Чянга
Шалгасан	<i>[Signature]</i>	Э. Энхжаргал

Ховд аймаг, Жаргалант сум.  
" ХОВД АЙМГИЙН ГЭР БҮЛ, ХҮҮХЭД,  
ЗАЛУУЧУУДЫН ХӨГЖЛИЙН ГАЗРЫН БАРИЛГА"  
ЗАСВАРЫН ЗУРАГ"

3-р давхрын дотор гэрэлтүүлгийн байгуулалт

Масштаб: М1:150	Зургийн дугаар: ДГ-3	Хуудас:
ЕГ Шифр: АГХ-23/09	ТГ Шифр:	Огноо: 2024.04