



СҮХБААТАР АЙМГИЙН
ЗАСАГ ДАРГЫН
ТАМГИЙН ГАЗАР



РИЧБЕЛЛ
ИНЖЕНЕРИНГ ХХК

БГ №090. КВЕ23145

СҮХБААТАР АЙМГИЙН БАРУУН-УРТ ХОТЫН ТӨЛӨВЛӨЖ БҮЙ ДУЛААНЫ СТАНЦЫН ГАДНА ХОЛБОО, УС ХАНГ АМЖ АРИУТГАХ ТАТУУРГЫН АЖЛЫН ЗУРАГ

ЭВЭЛЭГ

БОЛОВСРУУЛСАН

Албан тушаал	Нэр	Газрын үзэг	Захиалагч	Газрын үзэг
ГАЗРЫН ХАРИЛЦАА, БАРИЛГА, ХОГ БАЙГУУЛАЛТЫН ГАЗРЫН ДАРГА	Э.ТӨГӨЛДӨР		Албан тушаал СҮХБААТАР АЙМГИЙН ЗАСАГ ДАРГЫН ТАМГИЙН ГАЗРЫН ДАРГА	Газрын үзэг
СҮХБААТАР АЙМГИЙН МЭРГЭЖЛИЙН ХЯНАЛТЫН ГАЗРЫН ДАРГА	О.БАЛЖИНЯМ		Албан тушаал 'РИЧБЕЛЛ ИНЖЕНЕРИНГ' ХХК-НИЙ ЗАХИРАЛ	Газрын үзэг
ОНЦГОЙ БАЙДЛЫН ГАЗРЫН ДАРГА	Б.АНХБАЯР			

УЛААНБААТАР ХОТ
2021 ОН

БАЙРШЛИЙН СХЕМ



Одоо байгаа барилга

одоо байгаа барилга

Сүхбаатар аймаг Баруун урл сүм 1-р багийн Баруун-Урт дугаарны станцын өргөтгөлийн барилгын газраг ус хангамж ариутгах татуургайн шугамын ажлын зургийг хийж гүйцэтгэхдээ дараахь материалуудыг үндэслэн:

- Дөрвөлж ХХК-ийн 2021 оны 06-р сарын 03-ны №13/2021 шийт төхнийн нөхцөл зургийг үндэслэн "Ручебел инженеринг ХХК-д боловсруулсан EG: RW-108 зургийн шифр бүхий дотор цэвэр бохир усны зургас төсөл
- 2017 оны 10- дугаар сарын 17-ны өрхийн " ОРХОН ГИДРОГ:О " ХХК хийсэн архив №17 , ЗТ II-104/1/16 дугаар бүхий инженер геологийн дүгнэлт
- 2017-оны 09-р сард " Од Сүрбэй " ХХК хийсэн дэвсгэр зураг зэргийг үндэслэж Монгол улсад мөрдөж буй холбоодох.
1. БНБД 40-01-14 "Ариутгах татуурга, Гадна сүлжээ ба байгууламж"
 2. БНБД 40-02-16 "Усан хангамж, Гадна сүлжээ ба байгууламж"
- норм дүрмийн дагуу боловсруулах.
- Усан хангамж

Цэвэр усг төхнийн нөхцлийн дагуу одоо байгаа дугаарны хэргэ ДХ-1 /286/ таслах хаалт хийж огтлоого абахаар төлөвлөв. Тус барилга руу хүйтэн ус Ф100мм голчтой Цайрссан ган шугамаар төлөвлөлт хийсэн болно.

Шугам сүлжээнд үнд ахуйн болон төхнийн шаардлага хангасан цайрссан ган хоолойг цэсарна.

Төхнийн нөхцлийн дагуу төлөвлөж буй барилгын бохир усны шугамыг төвийн бохир усны худгагт холбооор төлөвлөв.

Бохир усны шугаманд Ф100мм голчтой PVC худганцар хоолойг тусгасан ба зургасг үзүүлсэн налуутай цэсарна.

Инженерийн шугам сүлжээний үед:

Цэсарлтын үед хоолойн налуу, хөрснөөс хоолойн дээд тал хүртэл сүүх гүн, бүсэд инженерийн шугам сүлжээтэй огтлоон зөрөх гүн, төвшинг анхааралтай тогтоож , шилгах шаардлагатай. Шугам цэсрах талбайд инженерийн шугам сүлжээтэй огтлоцож байгаа газарт газар шорооны ажлыг гэрээр гүйцэтгэж үүргэлэй. Газар шорооны ажлыг гүйцэтгэхдээ инженерийн шугам сүлжээний ашиглалтын байгууллагатай урьдчилан зөвшилцөж, байгууллагын зэрэгцээ цэсарлтын ажлыг БНБД 3.05.04-90-ийн дагуу гүйцэтгэвэл зохино.

Хөрсний геологийн дүгнэлт

Хөрсний үс -3.0м

Хөлдөлтийн гүн -2.5 м

Газар хөдлөлийн балл -5 балл

НОРМ НОРМАТИВ

ТЭМДЭГЛЭГЭЭ	НЭР	ТАЙЛБАР
БНБД 40-01-16	Ариутгах татуурга, Гадна сүлжээ ба байгууламж	
БНБД 40-02-16	Ус хангамж, Гадна сүлжээ ба байгууламж	
БНБД 40-05-98	Барилга доторхи усан хангамж, ариутгах татуурга	
БНБД 3.05.04-90	Усан хангамж, бохир ус, гадна шугам, сүлжээ	

Барилгын цэвэр, бохир усны үндсэн үзүүлэлт /технологийн хэрэгцээнд/

Системийн нэр	Шаардлагам дараглт /м/	Тооцоом зардал			Халуун усанд шаардагдах дулаан ккал/ц	Тайлбар
		М³/Хон	М³/цаг	л/сек		
Цэвэр Ус /Ерөнхий/ Хүйтэн Ус		100.0	4.16	1.15	5.0	
Халуун Ус						
Бохир Ус						

Барилгын цэвэр, бохир усны үндсэн үзүүлэлт /ахуйн хэрэгцээнд/

Системийн нэр	Шаардлагам дараглт /м/	Тооцоом зардал			Халуун усанд шаардагдах дулаан ккал/ц	Тайлбар
		М³/Хон	М³/цаг	л/сек		
Цэвэр Ус /Ерөнхий/ Хүйтэн Ус		3.14	1.94	0.96		
Халуун Ус		2.4	0.97	0.48		
Бохир Ус		1.0	0.97	0.48	9680	
				2.56		



Иванов И.С. УБ хэл. СББ-ий
Сэлт. Мэдр. 103 тоот

Сүхбаатар аймгийн Баруун-Урт хотын төлөвлөж буй дугаарны станцын ус хангамж ариутгах татуургайн ажлын зураг

Зургийн тайлбар

Ерөнхий Инженер	Н.Мөнхчиглүүн	ЕГ Шифр:	Масштаб:	Үе шалт: А.З
Инженер	Ж.Холбоо	RWF2105-SWE	Огноо:	2021.05
Гүйцэтгэсэн	Г.Сүхбилэг	ТГ Шифр:		

Зургийн дугаар: БУХ-108

Технический отдел	Инженер	И.Менкчигийн	ЭТ Шифр:	Мэсэмбэр:	Үе шат:	Д.Хайраат
Угсасан	Инженер	Х.Хотбаяр	ЭТ Шифр:	Мэсэмбэр:	Үе шат:	Д.Хайраат
Угсасан	Инженер	Х.Хотбаяр	ЭТ Шифр:	Мэсэмбэр:	Үе шат:	Д.Хайраат
Угсасан	Инженер	Х.Хотбаяр	ЭТ Шифр:	Мэсэмбэр:	Үе шат:	Д.Хайраат



ГАНДА ЦЭВЭР, БОХИР УСНЫ ШҮГЭМЫН БАЙГУУЛАЛТ

М:1:500

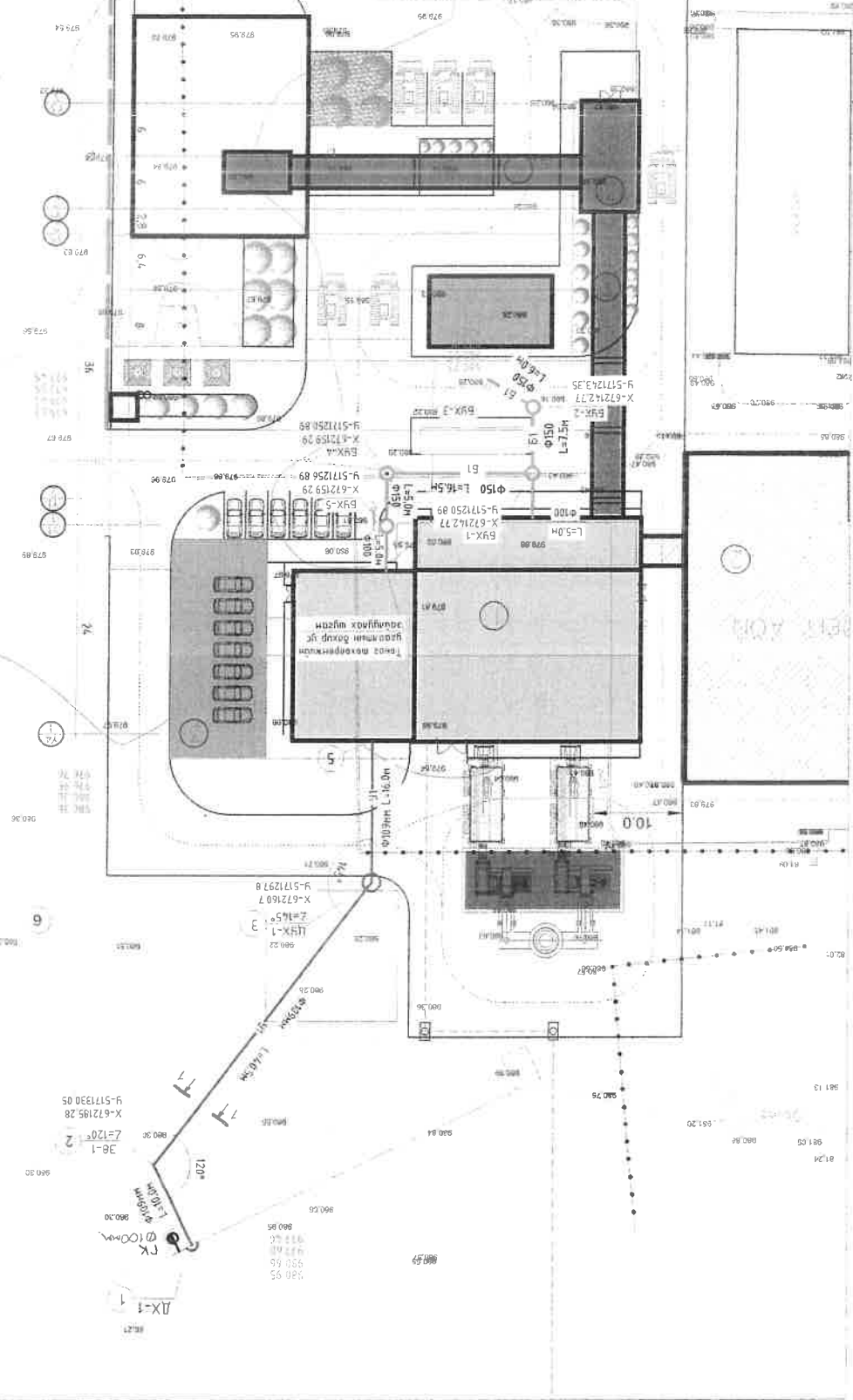

Handwritten notes:
1-2
1-1

Зөвшөөрсөн
Ганца холбоо *Э.Б.Амангиря*

1	Төвөлжө бүл станицын ергэмгөл	
2	Одоо байгаа станиц	
3	Төвөлжө бүл зогсоол	
4	Төвөлжө бүл кондер	

ТОЛОРХОЙЛАЛТ:

Борлууц бэвчлэмжидийн төвөрхөлдөлм

Төвөлжө бүл холбооны шугам	<input type="checkbox"/>
Онцлох газрын бүлгээр	<input type="checkbox"/> 8
Одоо байгаа цах шугам	<input type="checkbox"/>
Одоо байгаа бохир ус хядаг	<input type="checkbox"/>
Одоо байгаа бохир ус шугам	<input type="checkbox"/>
Одоо байгаа дулааны шугам	<input type="checkbox"/>
Шилээр хуш бохир ус шугам	<input type="checkbox"/>
Шилээр хуш цэвэр усны шугам	<input type="checkbox"/>
Одоо байгаа дарууга	<input type="checkbox"/>
Төвөлжө бүл дарууга	<input type="checkbox"/>

ГАНХ ШАМБАЭ

Зөвшөөрсөн / ОНӨГТ-ЫН ЭХЭДЭЙН
"ДӨРВӨЛЖ" ОНӨГТ-ЫН ҮС ХӨНДӨЖИЙН ЭРӨНХҮЙ ИНЖЕНЕР
/ А.АЛДАРБАТ /

Signatures and stamps of the design organization

УГСРАЛТЫН ТОЙМ

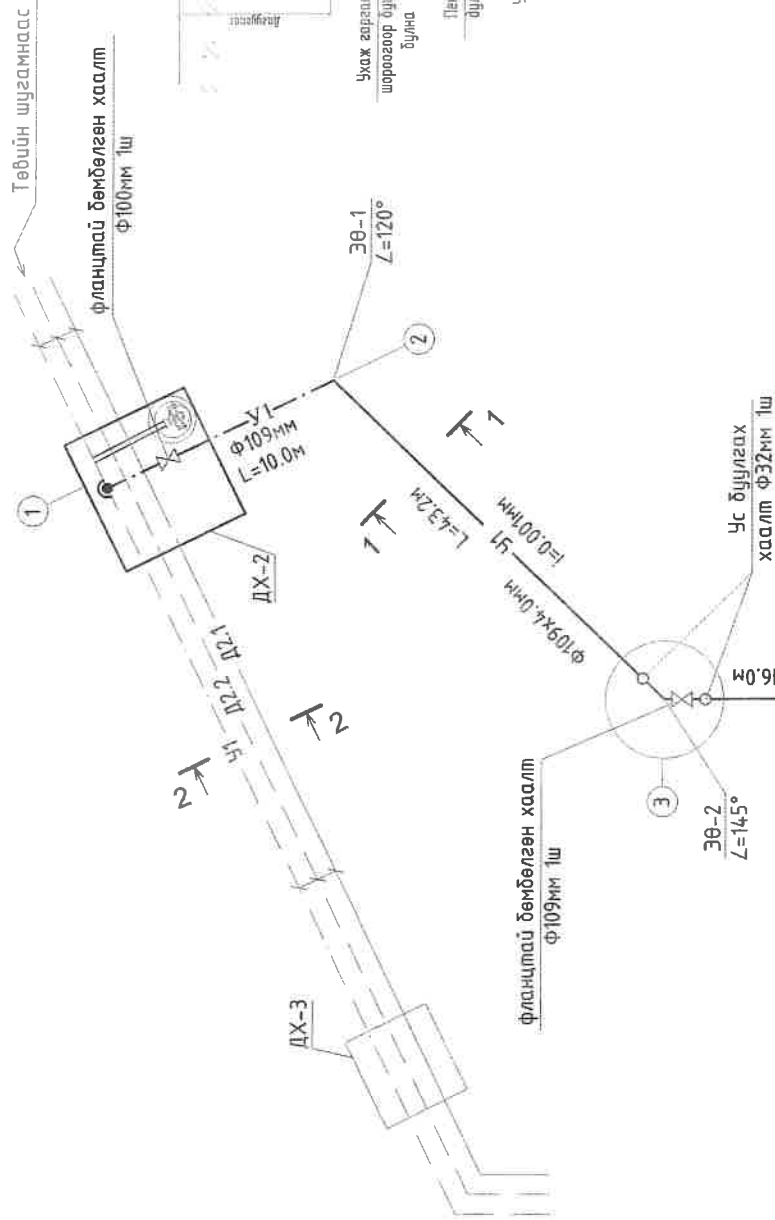

Төвийн шугамнаас

Фланцтай бөмбөлгөн хаалт
 $\Phi 109\text{мм}$ 1ш

Огнол 1-1
Масштабгүй

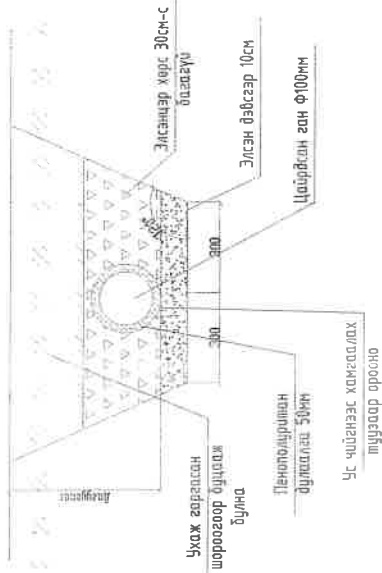

Тайлбар: Цэвэр усны шугам нь одоо байгаа ДХ-2-с таслах хаалт суурилуулан зургат үзүүлсэний дагуу дангаар дулаалгатай явна

11/17
100/100
6/14

Төлөвлөж дүй дулааны станцруу



Сүхбаатар аймгийн Баруун-Урт хотын төлөвлөж дүй дулааны станцын ус хангамж ариутгах татварын ажлын зураг

Угсралтын тойм	Ус шат: А.3
Инженер	Огноо: 2021
Инженер	Масштаб:
Н.Мөнхчигүүн	EG Шурф: РИЕ2105-SWE
Ж.Хосбаяр	

Нийслэл Увс Увс Увс Увс

ГАДНА ЦЭВЭР УСНЫ ДАГУУГИЙН ЗҮСЭЛТ МАСШТАБ БОСОО
 М1:100 ХЭВТЭЭ М1:1000 ДХ-1- с өргөтгөлийн барилга хүртэлх

Зургийн дугаар ЗҮРГИЙН ДЭГ ААР

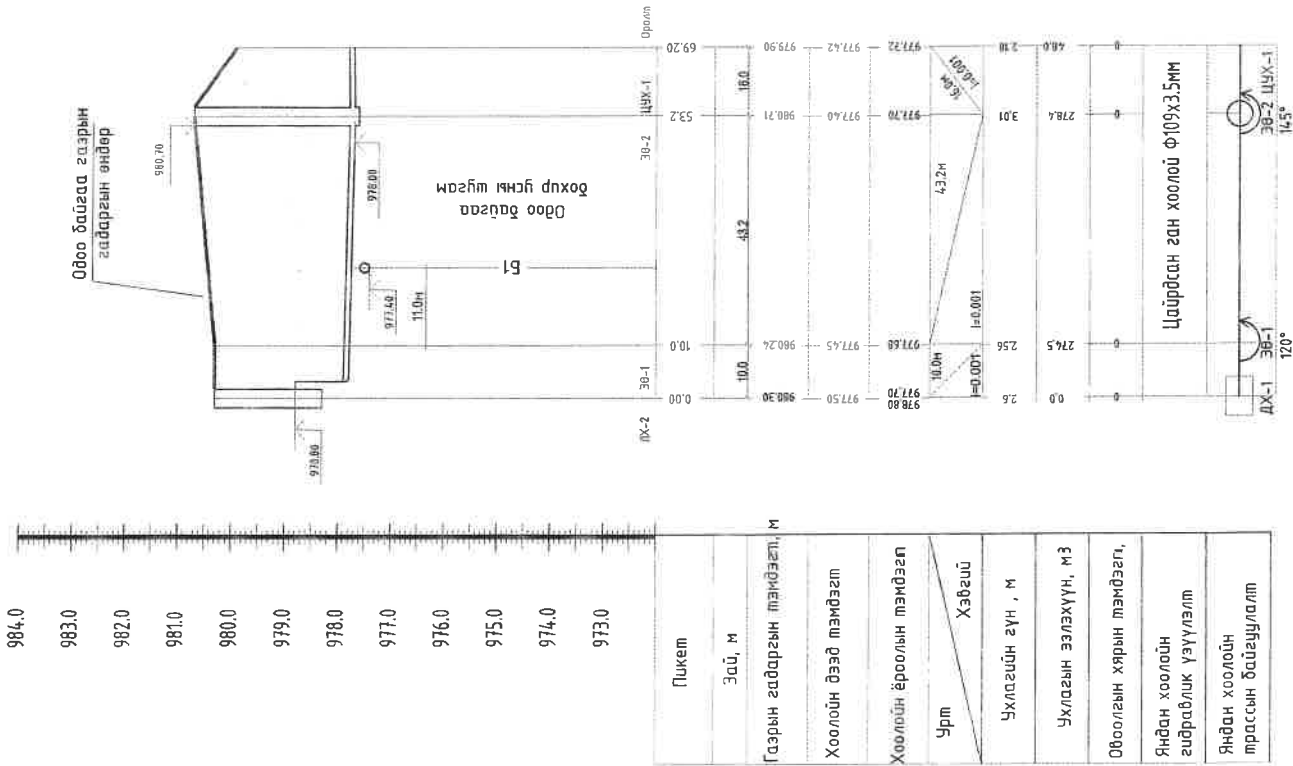

Огнол 1-1
 Масштабгүй

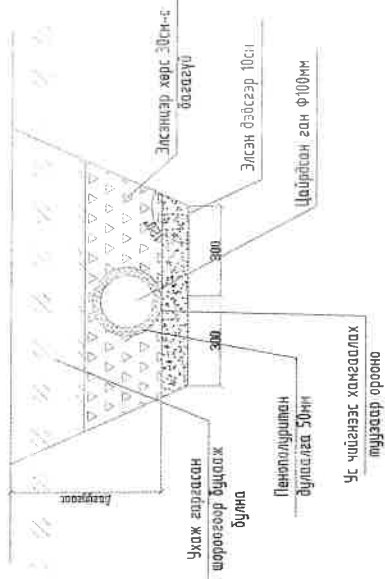

Монгол улс, Увс аймаг, Сэлэнгэ аймгийн Засаг дарга, Төрийн захирлын Тамгын газар

Сүхбаатар аймагийн Баруун-Зүрч хотын төлөвлөж буй дугааны станцын ус хангамж
 ариулах татуургын ажлын зураг
 Цэвэр усны шугамын дагууны зүсэлт

Ерөнхий Инженер Н.Мөнхчүлүүн
 Инженер Ж.Хасбаяр
 Гүйцэтгэсэн Ш.Х.Сүхбаатар

Масштаб: М1:500
 М1:100

ЭГ Шифр: Р\МБ2105-SWE
 Үе шат: А.3
 Огноо: 2021

Ариутгах татнуургаын шугамын дагуугын зүсэлт M:100 M:500

Зургийн дүгээр: ЗЭРГИЙН ДУГААР

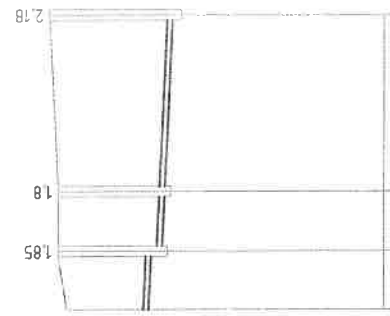
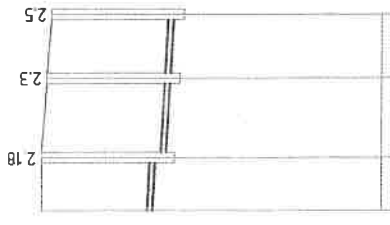
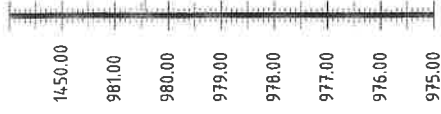
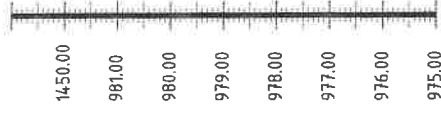

Газрийн төслийн тэмдэглэл	978.51	980.43	980.43	978.45	980.43	980.43	978.25	980.25	977.85
Газрийн хөрсний тэмдэглэл									
Хоолойн ёроолын тэмдэглэл									
Яндангийн диаметр ба дулаалга	PVC хувцанцар Ф150 хоолой Пенополиуретан дулаалга								
Сүүр	Элсэн дэвсгэр h=15cm								
Налуу	L=5.0 L=7.5 L=6.0 L=0.013 L=0.013 L=0.013								
Хоорондгийн зай	30-122°								
Өнцөг эргэлт ба хугаийн дугаар									

Барилга БУХ-1 БУХ-2 БУХ-3

Газрийн төслийн тэмдэглэл	978.66	980.00	980.16	980.16	978.62	980.16	980.16	978.38	980.16	980.33	980.33
Газрийн хөрсний тэмдэглэл											
Хоолойн ёроолын тэмдэглэл											
Яндангийн диаметр ба дулаалга	PVC хувцанцар Ф150 хоолой Пенополиуретан дулаалга										
Сүүр	Элсэн дэвсгэр h=15cm										
Налуу	L=5.0 L=5.0 L=16.5 L=0.008 L=0.008 L=0.008										
Хоорондгийн зай											
Өнцөг эргэлт ба хугаийн дугаар											

БУХ-5 БУХ-4
30-90° БУХ-1

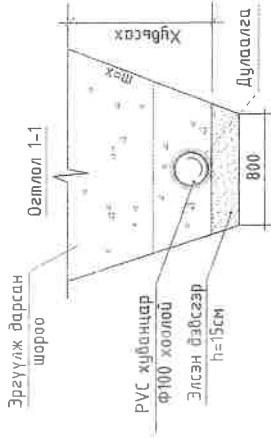

Сүхбаатар аймгийн Баруун-урт хотын төлөвлөж буй дулааны станцын уг хангамж ариутгах татнуургаын ажлын зураг

Бахир усны дагуугын зүсэлт

Ерөнхий Инженер: *[Signature]* Н.Мөнхшүлэн
Инженер: *[Signature]* Ж.Хосбаяр

Шифр: EG
Масштаб: M1:500
Р:ХЕ:105-SWE

Өнөө: 2021
Уг шалт: А.3

Мандал улс | ХЕ-аар: СЕЛ-2

ЦЭВЭР УСНЫ ХУДГИЙН /ЦУХ-2/ БАЙГУУЛАЛТ, ЗҮСЭЛТ

огтлол А - А

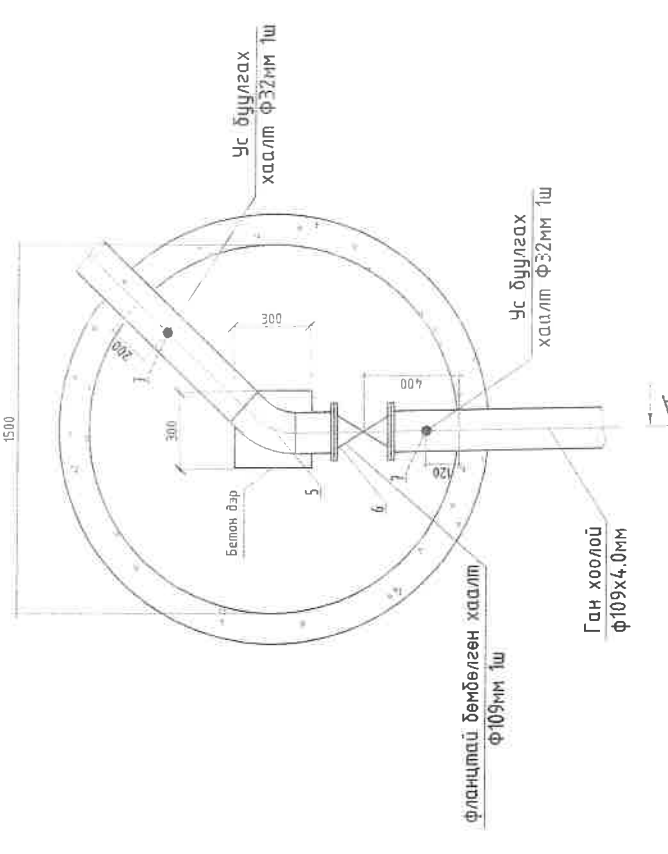
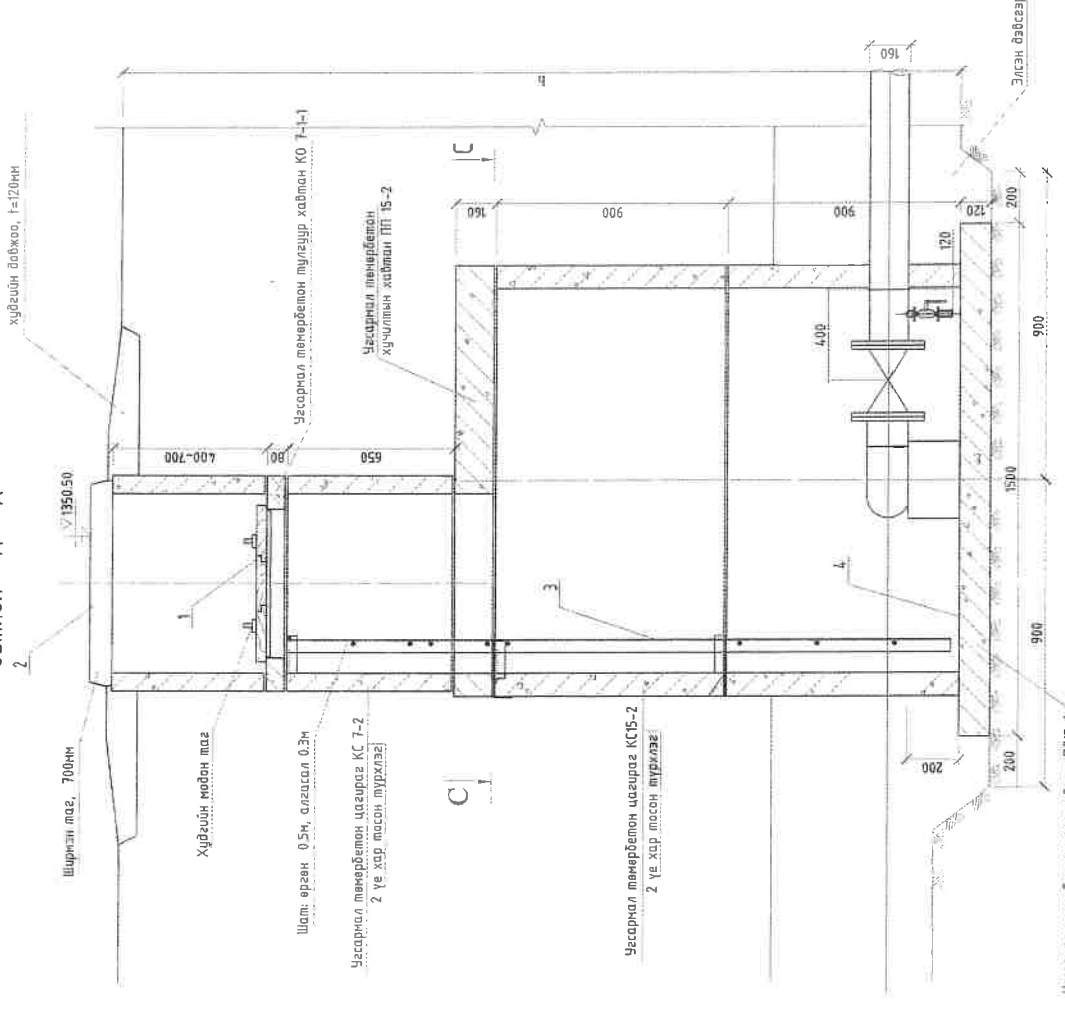

АЖЛЫН ХЭМЖЭЭ

Д/Д	Шаарлагатай материал	Хэмжих нэгж	Тоо	Механизм
1	Худгийн модон таз	шр	1	Гараар
2	Ширмэн таз, 700мм	шр	1	Гараар
3	Шалт: өргөн 0.5м, алгасал 0.3м	и	2	Гагцнур, гараар
4	Худгийн дэвжээ	и3	0.3	Гараар
5	Ган дулан 145°	шр	1	Гараар
6	Фланцтай дөмбөлгөн хаалт Ф100	шр	1	Гараар
7	Ус буулгах дөмбөлгөн хаалт Ф32	шр	2	Гараар



Мөхөл: улс-96 хэл, СБН-8
СЭП, талар 103 шалт

Сүхбаатар аймгийн Баруун-Зүрт хотын төлөвлөж буй дулааны станцын ус хангамж арчигдах талуурын ажлын зураг

ЦУХ-2 худгийн байгуулалт

Ерөнхий Инженер: Н.Мөнхчулуун
Инженер: Ж.Хосбаяр
Гүйцэтгэсэн: Гүрэлболд

Масштаб: М1:50
ЭГ Шифр: РМЭ2105-SWE
Даноо: 2021

Уе шалт: А.3
Зургийн дугаар: Бүх хуудар

ДХ-1 ДУЛААНЫ ХҮДГИЙН ОГТЛОЛ А-А /М1:50/
/3500x3000x2000 Н-ОНЦ/ЛОХ ЦЭГ-3

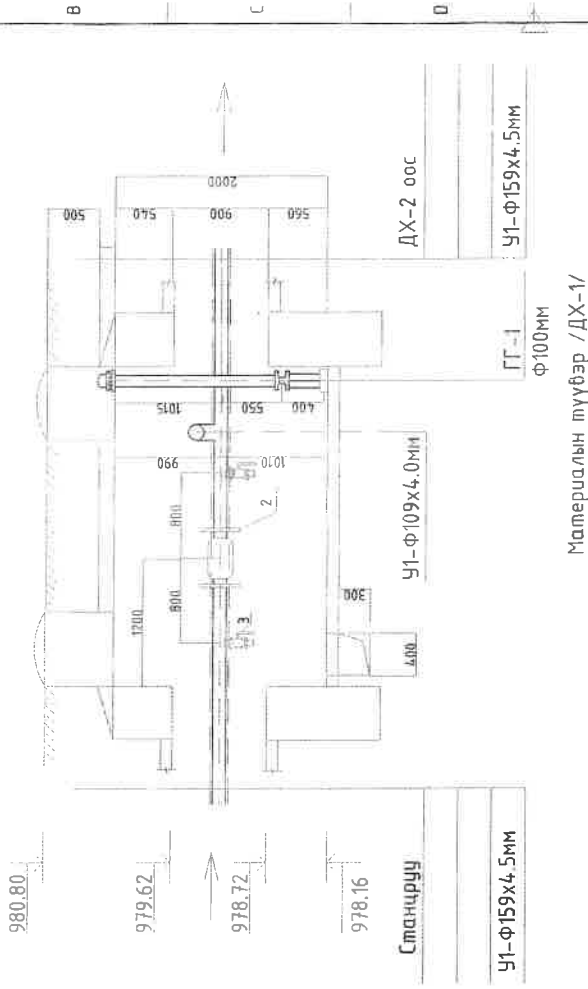

Д/Д	Тэмдэглээ	Материалын нэрс	2	4	5
1	2	3	2	4	5
1	ГОСТ 10704-91/ст20	Ган хоолой 109x4.0мм	-	-	У/М
2	K1-1-F-350-PN25-000-Г-Е-2	Фланцтай бөмбөлгөн хаалт Ф100мм	1.0	290.0	Шур
3	BROEN 61.103.100	Ус буулгагч Бөмбөлгөн хаалт Ф25мм	1	30.0	Шур
4	ГОСТ 10704-91/ст20	Агаар гаргагч Бөмбөлгөн хаалт Ф32мм	1	10.26	У/М
5	K1-1-F-350-PN25-000-Г-Е-2	Фланцтай бөмбөлгөн хаалт Ф150мм	1.0	290.0	Шур
6	ГОСТ 10704-91/ст20	Ган гуравлагч 150x100x150мм	1	30.0	Шур
7	ГОСТ 10704-91/ст20	Ган Булан Ф100мм	1	30.0	Шур
8	ГОСТ 10704-91/ст20	Ган фланец Ф150мм	2	30.0	Шур

Материалын түүвэр /ДХ-1/

ДХ-1 ДУЛААНЫ ХҮДГИЙН БАЙГУУЛАЛТ /М1:50/
/3500x3000x2000 Н-ОНЦ/ЛОХ ЦЭГ-3

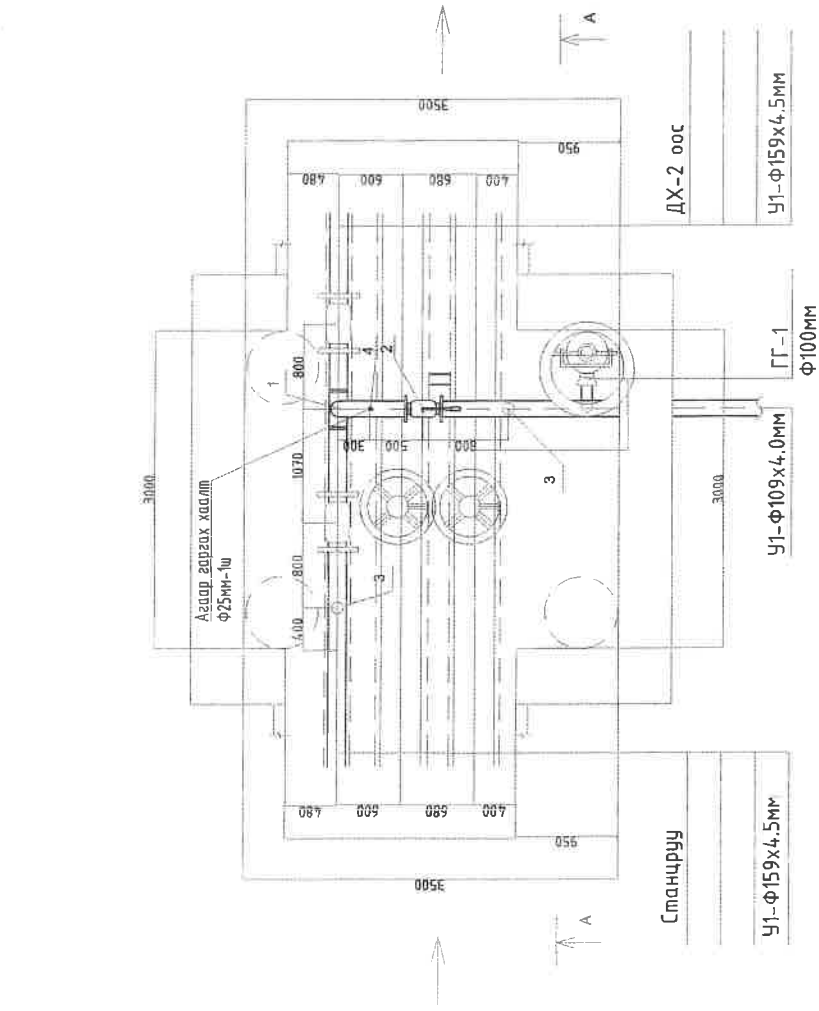

MSUCT

Сүхбаатар аймгийн Баруун-Урт хотын төлөвлөж буй дулааны станцын ус хангамж оршуулгах татварын ажлын зураг

ДХ-1 худгийн байгуулалт
 Үе шалт: А.3
 Ерөнхий Инженер Н.Мянхчулуур
 EG Шурф: Масштаб: Өгнөө: 2021
 Инженер Ж.Хасбаяр
 RVE2105-SWE М1:50
 Зургийн дараар ЭЗРГИЙН ДЭГ ААР