

1

2

3

4

5

6

7

8

9

10

11

12

A

B

C

D

E

F

G

H

A

B

C

D

E

F

G

H

БАТЛАВ: УВС АЙМГИЙН ЕРӨНХИЙ АРХИТЕКТОР /Б.БАТБОЛД/

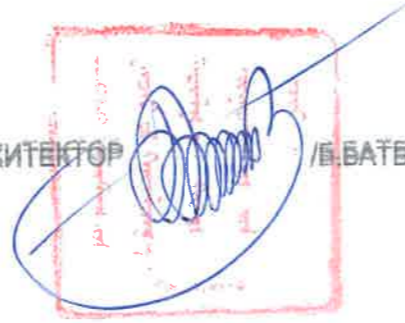

аургийн шифр: ОСД-10/2023  
төвийн шифр: МО-10/23

# УВС АЙМГИЙН ХУРДАН МОРЬ БАРИАНЫ ГАЗРЫН ТОХИЖИЛТЫН АЖЛЫН ЗУРАГ

ЗӨВШӨӨРСӨН:

УВС АЙМГИЙН ОБГ-ын ГАЛ ТҮЙМРИЙН УЛСЫН ХЯНАЛТЫН БАЙЦААГЧ АХЛАХ ДЭЭДЭГЧ /Б.БАТБАЯР

УВС АЙМГИЙН ЭМГ-ын ЭРҮҮЛ АХУЙ, ХАЛДВАР ХАМГААЛЛЫН ХЯНАЛТЫН УЛСЫН БАЙЦААГЧ /Б.ГАРМУУЛ



БӨЛӨВСРҮҮЛСАН:

"ГУРВАНТЭРМЭС" ХХК-НЫ ЗАХИРАГ /Б.ГАРМУУЛ



Улаангом бум  
2023он

1

2

3

4

5

6

7

8

9

10

11

12

БАТЛАВ: УВС АЙМГИЙН ЕРӨНХИЙ АРХИТЕКТОР /Б БАТБОЛД/

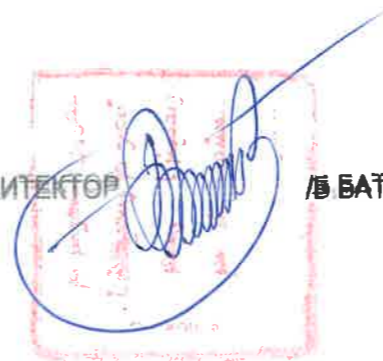

зургийн шифр: **ОСД-10/2023**  
төвийн шифр: **МО-10/23**

## УВС АЙМГИЙН ХУРДАН МОРЬ БАРИАНЫ ГАЗРЫН ТОХИЖИЛТЫН АЖЛЫН ЗУРАГ

ЗӨВШӨӨРСӨН.

УВС АЙМГИЙН ОБГ-ЫН ГАЛ ТҮЙМРИЙН УЛСЫН  
ХЯНАЛТЫН БАЙЦААГЧ АХЛАХ ДЭСДЭГЧ



УВС АЙМГИЙН ЭМГ-ЫН ЭРҮҮЛ АХУЙ, ХАЛДВАР  
ХАМГААЛЛЫН ХЯНАЛТЫН УЛСЫН БАЙЦААГЧ



БӨЛӨВСРҮҮЛБЭН

"ГУРВАН ТЭРМЭС"  
ХХК-НЫ ЗАХИРАГ



Улаангом сум  
2023он



"ОЮУСУВД ДЭЛГЭРЭХ" ХХК ЗТ-152/18,

Увс Улаангом 5-р баг Утас: 99458505

зургийн шифр: ОСД-10/2023  
төсвийн шифр: МО-10/23

## УВС АЙМГИЙН ХУРДАН МОРЬ БАРИАНЫ ГАЗРЫН ТОХИЖИЛТЫН АЖЛЫН ЗУРАГ

Ерөнхий төлөвлөгөө ЕТ

### ЗУРАГ БОЛОВСРУУЛСАН:

"Оюусувд дэлгэрэх" ХХК-ний захирал



Б.Саруул

"Оюу сувд дэлгэрэх" ХХК-ний ерөнхий инженер

М.Оюунцэцэг

Улаангом сум

2023 он

**БАРИЛГЫН АРХИТЕКТУРЫН ХЭСГИЙН ТАЙЛБАР БИЧИГ:**

**ЕРӨНХИЙ ЗҮЙЛ:**

Увс аймгийн морь барианы газрын тохижилтыг, аймгийн ГХБХБГ-ын зураг боловсруулах болон архитектур төлөвлөлтийн даалгаврыг үндэслэн, захилагч байгууллага болох Увс аймгийн ЗДТГ, зураг төсвийн гүйцэтгэгч байгууллага Оюусувд дэлгэрэх ХХК зураг боловсруулахаар байгуулсан гэрээний дагуу тус зургийг боловсруулав.

**АЖЛЫН ЗУРГИЙГ ДАРААХ БАЙГАЛ ЦАГ УУР, БАРИЛГЫН АНГИЛАЛ, ЗЭРЭГЛЭЛД ТООЦОВ:**

- Гадна агаарын температур: -40 градус
- Цасны ачаалал: 50 кг /м2
- Салхины ачаалал: 38,4 кг /м2
- Газар хөдлөлтийн: 9 балл

**ТАЛБАЙН ТӨЛӨВЛӨЛТ :**

- Сэтгүүлчид, 3/б, зочид, хэвдэл мэдээлэлийн асар 1ш, /2 давхар 4м өргөн, 12м урт/,
- Үзэгчдийн асар 2ш /6м өргөн, 12м урт, 280 хүн суух/,
- Модон сүүдрэвч 2ш /4,5х4,5м/,
- Айргийн 5 морины барианы төмөр торон хашаа /ф32м-100м. /
- Ариун цэврийн байгууламж 1ш
- Нүхэн жорлон 4ш
- Төрөлжүүлэх хогийн сав 4ш
- 180 авто машины зогсоол /хязгаарлах хашлагатай, 150х37м талбай,

**БАРИЛГЫН ЭЗЛЭХҮҮН ТӨЛӨВЛӨЛТИЙН ШИЙДЭЛ**

- Олон нийт иргэний барилга БНБД 31-03-03
- Барилга байгууламжийн зураг төсөл зохиох галын аюулгүйн норм БНБД 21-02-02
- Монголын хурдан морины уралдааны дүрэм, захиалагчийн санал, зураг боловсруулах даалгаврын дагуу зургийг төлөвлөв.

**1. СЭТГҮҮЛЧИД, ХЭВЛЭЛ МЭДЭЭЛЭЛ, ЗОХИОН БАЙГУУЛАГЧИД, ЗОЧДЫН АСАР:**  
Модон карказ хийцлэлтэй, 2 давхар асар. Дээвэр LNT0.8-ZZ A009 хөх цөллойд, I давхрын шал бетон, II давхрын шал 30см-ээр 3 шатлан өндөрлөсөн мод. Хана харагдах орчин хязгаарлагдахгүй модон сараалж хашлага. Модон шаттай байна.

**2. ҮЗЭГЧДИЙН АСАР:**  
Модон карказ хийцлэлтэй, 40 см шатлалтай 7 давхар суудалтай, Саравч налуу LNT0.8-ZZ A009 улаан цөллойд. Хана харагдах орчин хязгаарлагдахгүй модон сараалж хашлагатай байна.

**3. СҮҮДРЭВЧ**

Модон карказ хийцлэлтэй, 4\*4м модон суудал, сараалжин хашлага ханан хязгаарлалтай, OSB хөвтан хучлаганд ус тусгаарлагч нааж шинглас дээвэр хийж.

**4. АЙРГИЙН 5 МОРЬ БАРИАНЫ ТӨМӨР ТОРОН ХАШАА:**

Дугуй хэлбэрийн 30м диаметртэй байна. /20\*20\*2200/ хашааны төмөр бөтөн шонг газарт 1м хөдөлгөөнгүй ургаана. Хашаа нь 2600х900мм 4\*4 металл булан рамд бэлэгдсэн 100х100мм нүхтэй төмөр тор байх ба рамд бэхлэгээний детальд гагнасан салдаг байна. Хашаа нь 1ш /1300х800мм 2ш/ төмөр торон хавлгатай байна.

**5. АВТО МАШИНЫ ЗОГСООЛ:**

180 авто машин зааглах бетон хашлага, хашлагыг цагаан шохоогоор будна.

**6. НҮХЭН ЖОРЛОН**

Модон карказтай, долгионт төмөр дээвэр, ханын төмөр хашлага, урд нүүрний болон эр, эм хэсгийг зааглах таславчтай байна. Жорлон дотроо 4 тасалгаатай тасалгаа бүр үнэр гагагчтай, өлгүүртэй, 5ш жорлон байна.

**ХЯЗГААРЛАГЧ ТОРОС**

**7. Үзэгчдийг хурдан морины талбайгаас зааглах торосон хязгаар нь хөөрөндөө 4м зайтай хөдөлгөөнгүй суулгасан модон /150\*150\*1600/ тулгуурт нүхлэж татсан торос байна. Хязгаарын 280м торос асраас 3,5м зайд татагдана.**

**8. ГАДНА ГЭРЭЛТҮҮЛЭГЧ**

Нарны зайн хураагууртай бүхий 5м өндөр төмөр шотой 2 гэрэлтүүлэг байна.

**9. БАРИАНЫ ХЯНАЛТЫН ТАВЦАН**

Модон карказтай 2м өндөр 2.4х1.2 м хэмжээтэй хашлагатай тавцан байна.

 <p>"Оюусувд дэлгэрэх" ХХК</p>	Увс аймгийн хурдан морь барианы газрын тохижилтын ажил					
	Зургийн тайлбар бичиг					
	инженер	Т.Буянжаргал	Масштаб:	М1:80	Зургийн дугаар:	YA-1
	Гүйцэтгэсэн	Т.Буянжаргал	ЕГ шифр:	ОСД-10/23	ТГ шифр:	Огноо: 2023 он
Шалгасан	М.Оюунцэцэг					

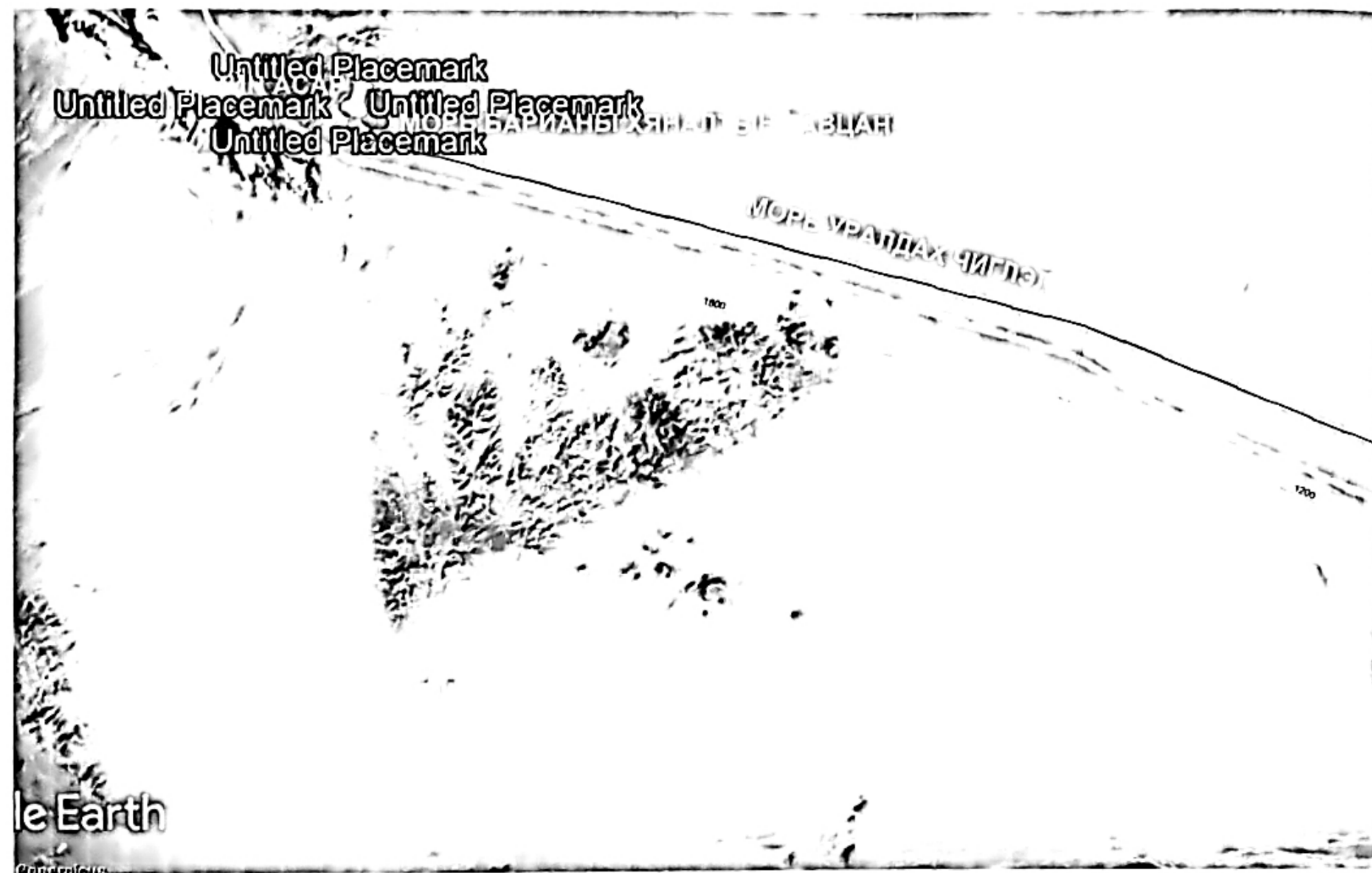

МОРИНЫ ГАРАА, БАРИАНЫ ГАЗРЫН ТОЙМ М1:500

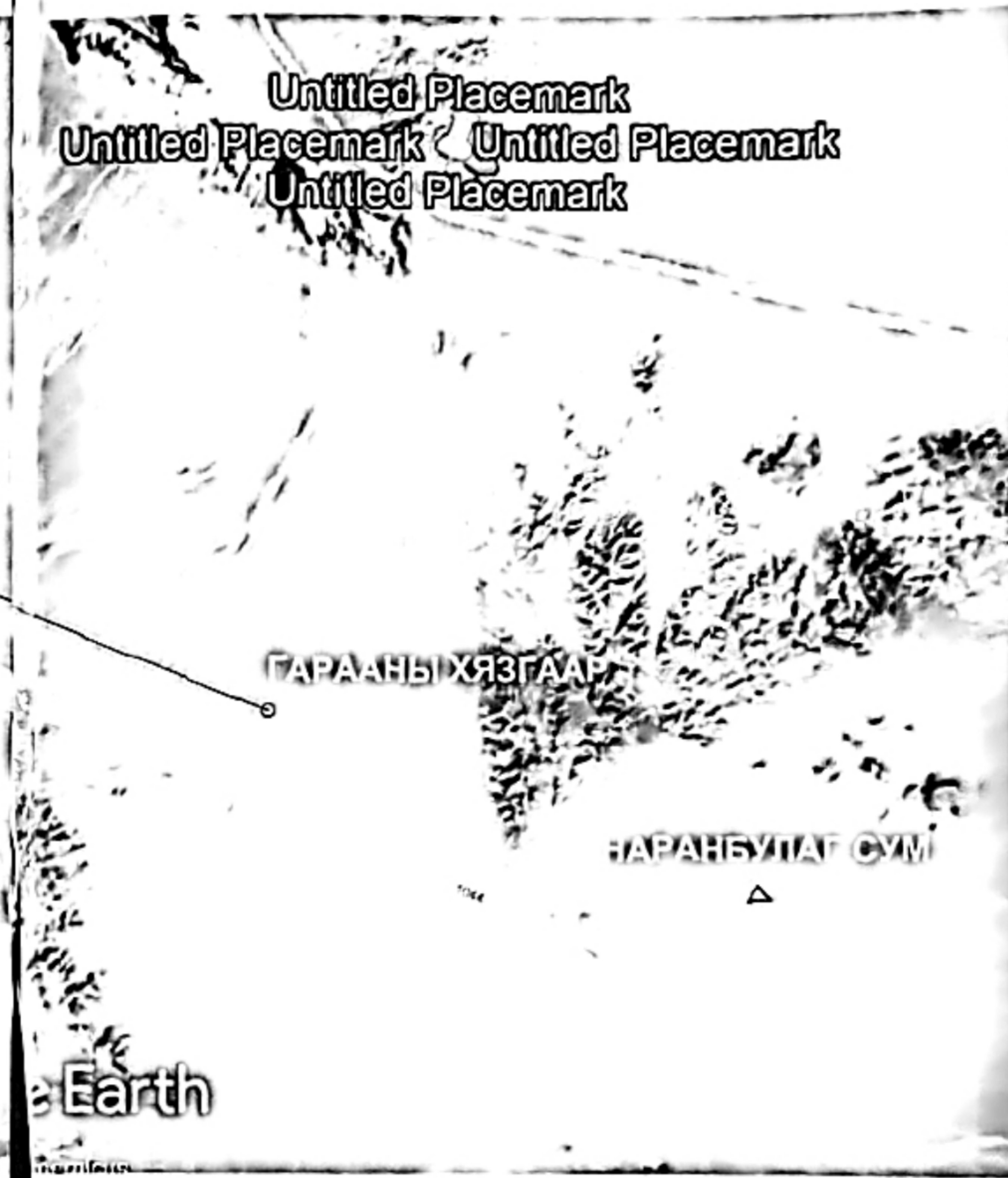

le Earth

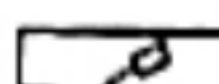
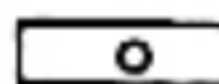

le Earth

- ТАНИХ ТЭМДЭГ:
1.  Үзэгчид, зочдын өсөр, хяналтын тавцангийн координат  
*(дөхөдөг зурган дээр тэмдэглэгээ)*
  2.  Хурдан морины барна гарваны хязгаар  
*(дөхөдөг зурган дээр тэмдэглэгээ)*
  3.  Хурдан морины урьдданы зам  
*(дөхөдөг зурган дээр тэмдэглэгээ)*
  4.  Наранбулаг сумын төв  
*(дөхөдөг зурган дээр тэмдэглэгээ)*



Увс аймгийн хурдан морь барваны газрын тохиоллын зураг				
Морины Барна гарваны тээвэр				
Илалбар	Т.Бундиргал	Масштаб:	М1:500	Зургийн дугаар:
Гуйцатгасан	Т.Бундиргал	ЕГ шифр:	ОСД-10/23	Хуудас:
Шалтсан	Т.Бундиргал	ТГ шифр:		Огноо:
				2023 он



# ЕРӨНХИЙ ТӨЛӨВЛӨГӨӨ M1:500



Д/Д	Тодорхойлолт	Тайлбар
1.	Сэтгүүлчид, хэвлэл мэдээлэл, зочид, зохион байгуулагчдын өсөр	2 давхар 4x2м 60 суудал
2.	Үзэгчдийн өсөр	2ш, 6x12м 260 суудал
3.	Сүүдрэвч	2ш модон 50 суудал
4.	Авто машины зогсоол	160 авто машин
5.	Алргийн моринь баримны хашаа	Ф30м зөөврийн төмөр хашаа
6.	Нийтийн нүхэн жорлон	4.45x1.2x2.2м 4 тэвлэгчтэй 4ш
7.	Төрөлжүүлэх хогийн сав	4ш
8.	Гадна гаралтүүлэг	Нарны зайн хурвалууртай гаралтүүлэгч 2ш
9.	Хязгарлагч тросс	75ш /0,15x0,15x1,6м/ модон шон 230м тороо
10.	Баримны хяналтын тавцан	2000*2400*1600 хашлагатай модон тавцан
11.	Хуушуур ... боловсруулах хүнсний гэр барих талбай	180*10м зай талбай
12.	ХЗ хамгаалах, хяналт, цагдаа, ЭМ, МЗ, ЗХ, ОБ, бусад төрийн байгууллага	90*10м зай талбай
13.	Моринь шон	Морь уяж хамгаалах зай талбай

**ТАНИХ ТЭМДЭГ:**

- Сэтгүүлчид, хэвлэл мэдээлэл, з/б, зочдын өсөр /дэвсгэр зургин дээр тэмдэглэгээ/
- Үзэгчдийн өсөр /дэвсгэр зургин дээр тэмдэглэгээ/
- Сүүдрэвч /дэвсгэр зургин дээр тэмдэглэгээ/
- Авто зогсоол /дэвсгэр зургин дээр тэмдэглэгээ/
- Алргийн б моринь баримны төмөр хашаа /дэвсгэр зургин дээр тэмдэглэгээ/
- Нийтийн нүхэн жорлон /дэвсгэр зургин дээр тэмдэглэгээ/
- Төрөлжүүлэх хогийн сав /дэвсгэр зургин дээр тэмдэглэгээ/
- ХЗХ, хяналт, цагдаа, ЭМ, МЗ, ЗХ, ОБ, ... асрын хязгар /дэвсгэр зургин дээр тэмдэглэгээ/
- Хуушуур ... хүнсний гэрний хязгар /дэвсгэр зургин дээр тэмдэглэгээ/
- Моринь шон /дэвсгэр зургин дээр тэмдэглэгээ/
- Морь баримны хяналтын тавцан /дэвсгэр зургин дээр тэмдэглэгээ/

**Барилгын координат**

Д/Д	X	Y	Урт	Цэгүүд
A	441677.66	5492455.88	6.0	A-B
B	441719.66	5492465.97	42.0	B-B
B	441725.67	5492471.71	8.0	B-Г
Г	441683.69	5492461.22	41.0	Г-A

ET мөрийн ажлын зургийн үндсэн бүрдлийн жагсаалт

Д/Д	Зургийн нэр	мөр	дугаар
1	Ерөнхий төлөвлөгөө	ET-1	1
2	Моринь барна, гарааны тойм	ET-2	2

Увс аймгийн зурдан морь баримны газрын тохижилтын ажил

Ерөнхий төлөвлөгөө

Ихэнх	Т.Булзааргал	Масштаб:	M1:500	Зургийн дугаар:	ET-1	Хуудас:	1
Гуйцгэсэн	Т.Булзааргал	ЕГ шифр:	М.Оюунцэцэг	ТГ шифр:		Огноо:	2023 он
Шалтсан	М.Оюунцэцэг	ОСД-10/23					

ХААЦААТОН

1 2 3 4 5 6 7 8 9 10 11 12

A  
B  
C  
D  
E  
F  
G  
H

A  
B  
C  
D  
E  
F  
G  
H



"ОЮУСУВД ДЭЛГЭРЭХ" ХХК ЗТ-152/18,  
Увс Улаангом 5-р баг Утас: 99458505

зургийн шифр: **ОСД-10/2023**  
төсвийн шифр: **МО-10/23**

# УВС АЙМГИЙН ХУРДАН МОРЬ БАРИАНЫ ГАЗРЫН ТОХИЖИЛТЫН АЖЛЫН ЗУРАГ

Хяналтын тавцангийн хэсэг ХТ

## ЗУРАГ БОЛОВСРУУЛСАН:

"Оюусувд дэлгэрэх" ХХК-ний захирал

"Оюу сувд дэлгэрэх" ХХК-ний ерөнхий инженер



*Б.Саруул*  
Б.Саруул



*М.Оюунцэцэг*  
М.Оюунцэцэг

Улаангом сум  
2023 он

1 2 3 4 5 6 7 8 9 10 11 12

# Морь барианы хяналтын тавцан М1:50

Хяналтын тавцангийн байгуулалт М1:50

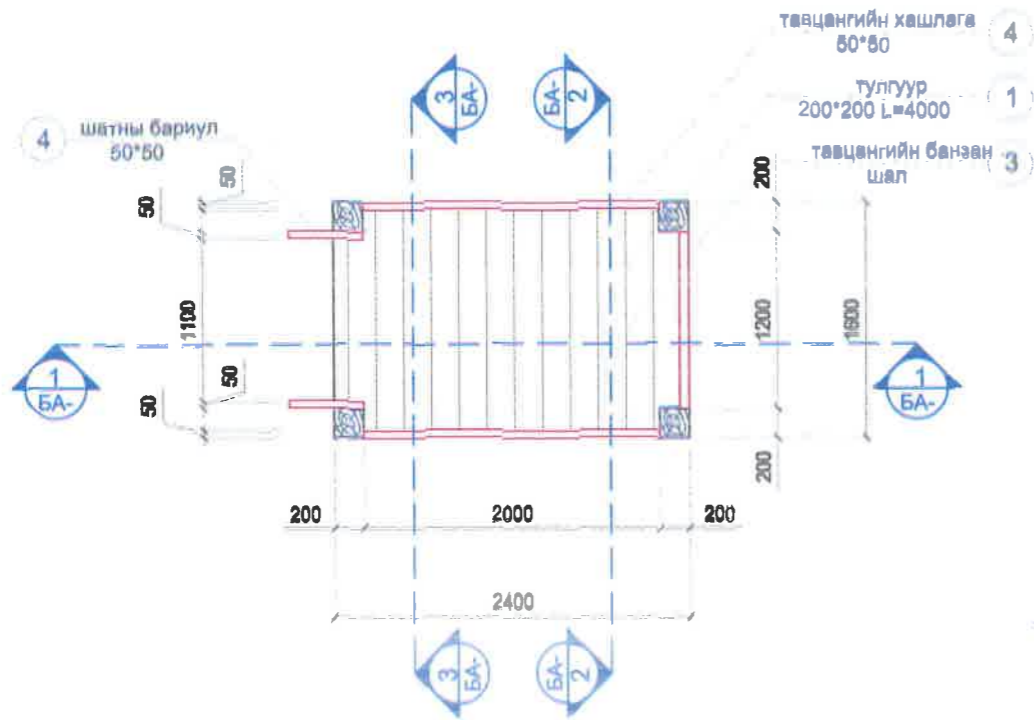

Огтлол 2-2 М1:50

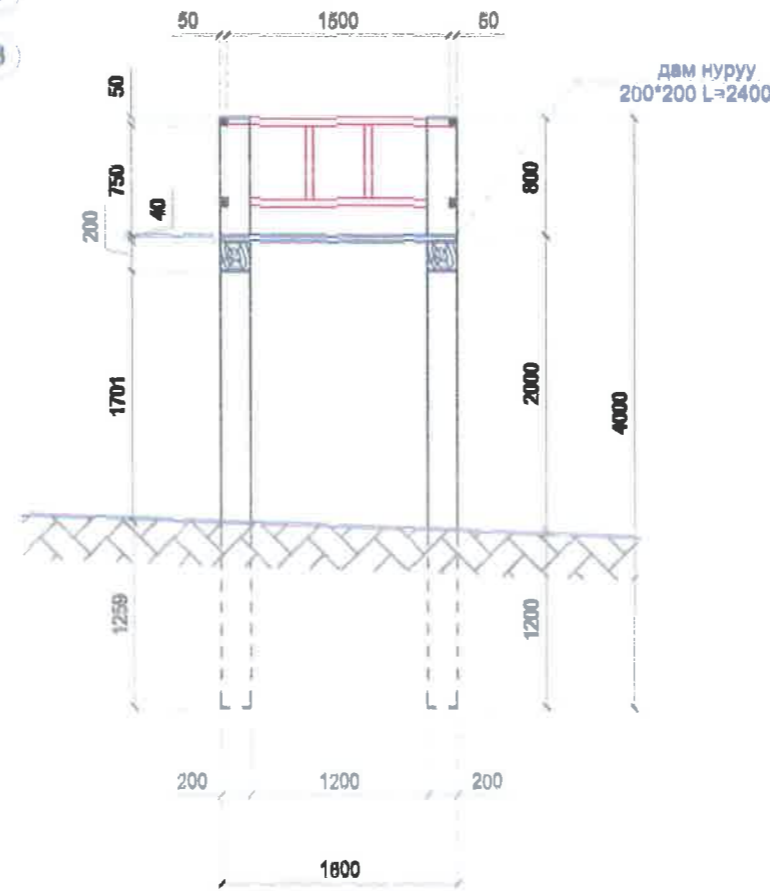

Огтлол 1-1 М1:50

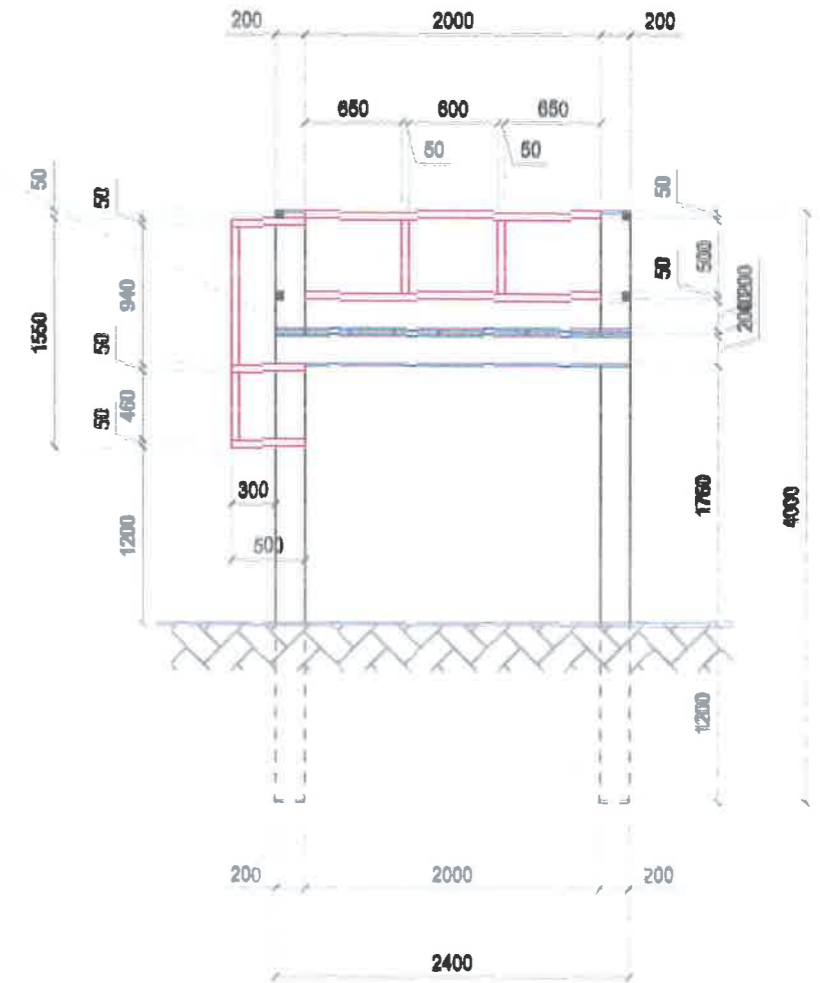

Огтлол 3- М1:50

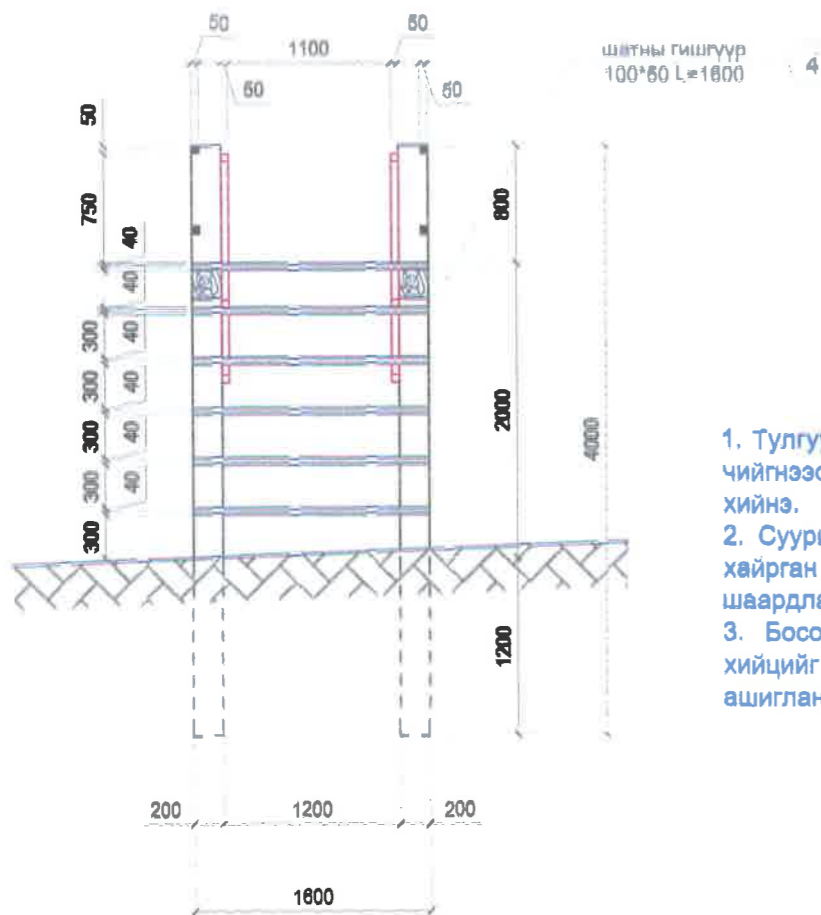

### Тайлбар

1. Тулгуурын хөрстэй харьцах хэсэгт хөрсний ус, чийгнээс хамгаалж хар тосон түрхлэг 2 удаа хийнэ.
2. Суурийн нүхийг ухасны дараа буцааж булах хайрган хөрсийг 20-30 см тутамд нятрүүлж өгөх шаардлагатай.
3. Босоо тулгуур болон дам нуруу, хашлага хийцийг углуурга гарган булан төмөр, оскол, ёрш ашиглан бэхэлж өгнө.

### Материалын тодорхойлолт

поз	Нэр	Огтлол мм	Урт м	Тоо	Эзэлхүүн м <sup>3</sup>
1	Тулгуур	200x200	4.00	4 ш	0.64
2	Дам нуруу	200x200	2.40	2 ш	0.19
3	Банзан шөл	1600x40	2.40	3.8 м <sup>2</sup>	0.15
4	Тавцангийн хөшлөг, шатны бариул	50x50	19.40	1 ш	0.05
5	Шатны гишгүүр	100x50	1.80	5 ш	0.04

1.07 м<sup>3</sup>



"Оюу Сүйд Дэлгэрэх" ХХК

Увс аймгийн хурдан морь барианы газрын тохижилтын ажил

Морь барианы хяналтын тавцангийн байгуулалт, огтлол, материалын түүвэр

Инженер	Т.Буянжаргал	Масштаб: 1:50	Зургийн дугаар: ХТ-1	Хуудас: 1
Гүйцэтгэсэн	Т.Буянжаргал	ЕГ шифр: ОСД-10/23	ТГ шифр:	Огноо: 2023 он
Шалгасан	М.Оюунцагэг			



1 2 3 4 5 6 7 8 9 10 11 12

A  
B  
C  
D  
E  
F  
G  
H

A  
B  
C  
D  
E  
F  
G  
H



"ОЮУСУВД ДЭЛГЭРЭХ" ХХК ЗТ-152/18,  
Увс Улаангом 5-р баг Утас: 99458505

зургийн шифр: **ОСД-10/2023**  
төсвийн шифр: **МО-10/23**

## УВС АЙМГИЙН ХУРДАН МОРЬ БАРИАНЫ ГАЗРЫН ТОХИЖИЛТЫН АЖЛЫН ЗУРАГ

Үзэгчийн асрын хэсэг YA

### ЗУРАГ БОЛОВСРУУЛСАН:

"Оюусувд дэлгэрэх" ХХК-ний захирал

"Оюу сувд дэлгэрэх" ХХК-ний ерөнхий инженер



Б.Саруул

М.Оюунцэцэг

Улаангом сум

2023 он

1 2 3 4 5 6 7 8 9 10 11 12

**БАРИЛГЫН АРХИТЕКТУРЫН ХЭСГИЙН ТАЙЛБАР БИЧИГ:**

**ЕРӨНХИЙ ЗҮЙЛ:**

Увс аймгийн морь барианы газрын тохижилтыг, аймгийн ГХБХБГ-ын зураг боловсруулах болон архитектур төлөвлөлтийн даалгаврыг үндэслэн, захилагч байгууллага болох Увс аймгийн ЗДТГ, зураг төсвийн гүйцэтгэгч байгууллага Оюусувд дэлгэрэх ХХК зураг боловсруулахаар байгуулсан гэрээний дагуу тус зургийг боловсруулав.

**АЖЛЫН ЗУРГИЙГ ДАРААХ БАЙГАЛ ЦАГ УУР, БАРИЛГЫН АНГИЛАЛ, ЗЭРЭГЛЭЛД ТООЦОВ:**

- Гадна агаарын температур: -40 градус
- Цасны ачаалал: 50 кг /м2
- Салхины ачаалал: 38.4 кг /м2
- Газар хөдлөлтийн: 9 балл

**ТАЛБАЙН ТӨЛӨВЛӨЛТ :**

- Сэтгүүлчид, 3/б, зочид, хэвдэл мэдээлэлийн асар 1ш, /2 давхар 4м өргөн, 12м урт/,
- Үзэгчдийн асар 2ш /6м өргөн, 12м урт, 280 хүн суух/,
- Модон сүүдрэвч 2ш /4,5х4,5м/,
- Айргийн 5 морины барианы төмөр торон хашаа /ф32м-100м, /
- Ариун цэврийн байгууламж 1ш
- Нүхэн жорлон 4ш
- Төрөлжүүлэх хогийн сав 4ш
- 180 авто машины зогсоол /хязгаарлах хашлагатай, 150х37м талбай,

**БАРИЛГЫН ЭЗЛЭХҮҮН ТӨЛӨВЛӨЛТИЙН ШИЙДЭЛ**

- Олон нийт иргэний барилга БНБД 31-03-03
- Барилга байгууламжийн зураг төсөл зохиох галын аюулгүйн норм БНБД 21-02-02
- Монголын хурдан морины уралдааны дүрэм, захиалагчийн санал, зураг боловсруулах даалгаврын дагуу зургийг төлөвлөв.

**1. СЭТГҮҮЛЧИД, ХЭВЛЭЛ МЭДЭЭЛЭЛ, ЗОХИОН БАЙГУУЛАГЧИД, ЗОЧДЫН АСАР:**  
Модон карказ хийцлэлтэй, 2 давхар асар. Дээвэр LNT0.8-ZZ A009 хөх цөллойд, I давхрын шал бетон, II давхрын шал 30см-ээр 3 шатлан өндөрлөсөн мод. Хана харагдах орчин хязгаарлагдахгүй модон сараалж хашлага. Модон шаттай байна.

**2. ҮЗЭГЧДИЙН АСАР:**  
Модон карказ хийцлэлтэй, 40 см шатлалтай 7 давхар суудалтай, Саравч налуу LNT0.8-ZZ A009 улаан цөллойд. Хана харагдах орчин хязгаарлагдахгүй модон сараалж хашлагатай байна.

**3. СҮҮДРЭВЧ**

Модон карказ хийцлэлтэй, 4\*4м модон суудал, сарвалжин хашлага ханан хязгаарлалтай, OSB хавтан хучлаганд ус тусгаарлагч нааж шинглас дээвэр хийх.

**4. АЙРГИЙН 5 МОРЬ БАРИАНЫ ТӨМӨР ТОРОН ХАШАА:**

Дугуй хэлбэрийн 30м диаметртэй байна. /20\*20\*2200/ хашааны төмөр бөтөн шонг газарт 1м хөдөлгөөнгүй ургаана. Хашаа нь 2600х900мм 4\*4 металл булан рамд бэлэгдсэн 100х100мм нүхтэй төмөр тор байх ба рамд бэхлэгээний детальд гагнасан салдаг байна. Хашаа нь 1ш /1300х800мм 2ш/ төмөр торон хаалгатай байна.

**5. АВТО МАШИНЫ ЗОГСООЛ:**

180 авто машин зааглах бетон хашлага, хашлагыг цагаан шохоогоор будна.

**6. НҮХЭН ЖОРЛОН**

Модон карказтай, долгионт төмөр дээвэр, ханын төмөр хашлага, урд нүүрний болон эр, эм хэсгийг зааглах таславчтай байна. Жорлон дотроо 4 тасалгаатай тасалгаа бүр үнэр гагагчтай, өлгүүртэй, 5ш жорлон байна.

**ХЯЗГААРЛАГЧ ТОРОС**

**7.** Үзэгчдийг хурдан морины талбайгаас зааглах торосон хязгаар нь хоорондоо 4м зайтай хөдөлгөөнгүй суулгасан модон /150\*150\*1600/ тулгуурт нүхлэж татсан торос байна. Хязгаарын 280м торос асраас 3,5м зайд татагдана.

**8. ГАДНА ГЭРЭЛТҮҮЛЭГЧ**

Нарны зайн хураагууртай бүхий 5м өндөр төмөр шотой 2 гэрэлтүүлэг байна.

 <p>"Оюусувд дэлгэрэх" ХХК</p>	Увс аймгийн хурдан морь барианы газрын тохижилтын ажил				
	<b>Зургийн тайлбар бичиг</b>				
	инженер	Т.Буянжаргал	Масштаб:	Зургийн дугаар:	Хуудас:
Гүйцэтгэсэн	Т.Буянжаргал	M1:50	YA-1	9	
Шалгасан	М.Оюунцэцэг	ЕГ шифр:	ТГ шифр:	Огноо:	
		ОСД-10/23		2023 он	

Зургийн жагсаалт

поз	Нэр	Огтлол мм	Урт м	Тоо	Эзэлхүүн м3
1	Модон тулгуур-1	200x200	6.50	3	0.78
		200x200	5.60	3	0.67
2	Модон тулгуур-2	150x150	1.56	5	0.18
		150x150	2.04	5	0.23
		150x150	2.82	5	0.32
		150x150	3.40	5	0.38
		150x150	3.80	5	0.39
		150x150	4.50	5	0.51
		150x150	5.60	5	0.63
		150x150	6.50	5	0.73
3	Шалны дөн	100x50	6.08м	28	0.66
4	Баянган шал	200x40	12.15x5.95	72.3 м2	2.89
5	Модон суудал	50x40	4(50x40)	287	0.57
6	Шатны модон гишгүүр (800*300*200)*14ш	40x40	4.08м	14	0.09
		200x40		7.3 м2	0.07
7	Шатны модон хашлага	50x50		22	0.06
		50x50		22	0.06
8	Шатны бариулын модон тулаас	50x50	770	12	0.03
		50x50	600	16	0.02
9	Модон дам нуруу	200x150 /3 давхар баян/	6250	3	0.56
10	Холбоо нуруу	150x150	12150	7	1.91
11	Холбоо нурууны тушаа	50x50	866	60	0.13
12	Ташуу тулаас-1	200x200	2220	3	0.27
13	Ташуу тулаас-2	200x200	1960	3	0.24
14	PVC атираат дээврийн хавтан	12400x6425x3		79.87 м2	
15	Нүүрний хаалт /дээврийн хавтан/	480мм*3мм	12400	5.95 м2	
16	Арын хаалт /дээврийн хавтан/	480мм*3мм	12400	5.95 м2	
17	Бөхөлгөө төмөр			51.52 кг	
18	Хадаас	70-110мм		22.16 кг	
19	Шруп			5.5 кг	
20	Ериш			2.72 кг	
21	Боолт			1.3 кг	
22	Төвхлүүр			5.3 кг	

Зургийн жагсаалт

Д/Д	Зургийн нэрс	Зургийн марк	Хуудасны тоо
1	Нүүр хуудас		1
2	Зургийн тайлбар	БА-1	2
3	Материалын түүвэр	БА-2	3
4	Шалны тулгуур дөнгийн байгуулалт	БА-3	4
5	Тулгуурын суурийн байгуулалт	БА-4	5
6	Асрын суудлын байгуулалт	БА-5	6
7	Асрын нүүр тал	БА-6	7
8	Асрын ар тал	БА-7	8
9	Огтлол 1-1	БА-8	9
10	Сарагчны байгуулалт	БА-9	10

Зургийн үндсэн бүрдлийн жагсаалт

Д/Д	Зургийн нэрс	Зургийн марк	Хуудасны тоо
1	Ерөнхий төлөвлөгөө	ЕТ	1
2	Үзэгчийн асар	ҮА	9
3	Хэвлэл мэдээлэл, зочдын асар	МА	9
4	Сүүдрэвч	СҮ	4
5	Хяналтын тавцан	ХТ	1
6	Эхний 5 барианы морины төмөр торон хашаа	МБ	1
7	Гэрэлтүүлэг	ГГ	2
8	Нүхэн жорлон	НЖ	5



"Оюусувд дэлгэрэх" ХХК

Увс аймгийн хурдан морь барианы газрын тохижилтын ажл

Материалын түүвэр

Инженер	Т.Буянжаргал	Масштаб:	Зургийн дугаар:	Хуудас:
Гүйцэтгэсэн	Т.Буянжаргал	M1:100	ҮА-2	9
Шалгасан	М.Оюунцэцэг	ЕГ шифр:	ТГ шифр:	Огноо:
		ОСД-10/23		2023 он

# Тулгууран суурийн байгуулалт М1:50

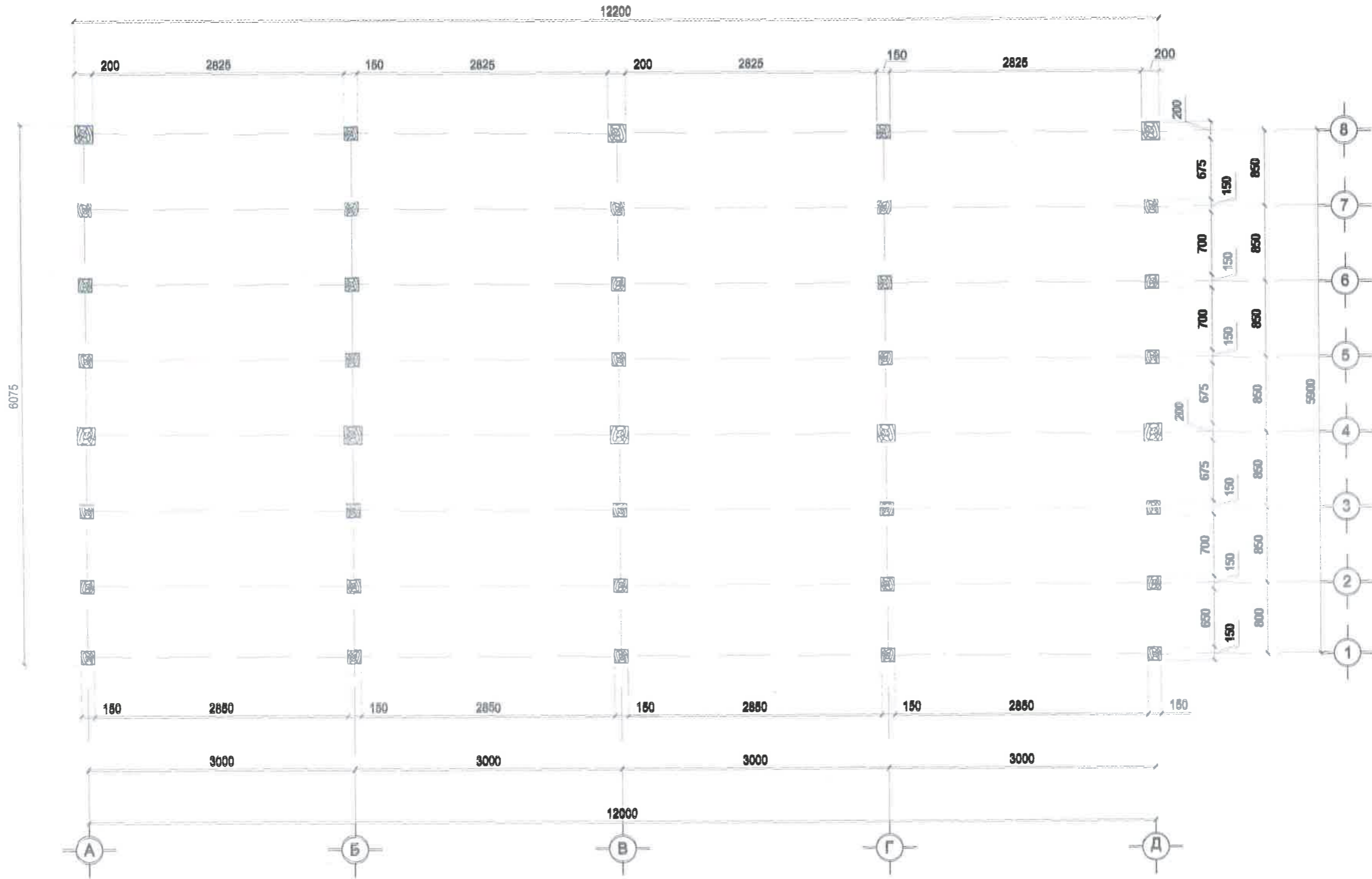

## Тайлбар

1. тулгууран суурийн хөрстэй харьцах хэсэгт хөрсний ус, чийгнээс хамгаалж хар тосон түрхлэг 2 удаа хийнэ.
2. Суурийн нүхийг ухасны дараа буцааж булах хөрсийг 20-30 см тутамд нятрүүлж өгөх шаардлагатай.



"Оюусүлд дэлгэрэх" ХХК

Увс аймгийн хурдан морь барианы газрын тохижилтын ажил

Тулгууран суурийн байгуулалт

Инженер  
Гүйцэтгэсэн  
Шалгасан

Т.Буянжаргал  
Т.Буянжаргал  
М.Оюунцэцэг

Масштаб:  
М1:50  
ЕГ шифр:  
ОСД-10/23

Зургийн дугаар:  
ҮА-3  
ТГ шифр:

Хуудас:  
9  
Огноо:  
2023 он



# Шалны дөнгийн байгуулалт М1:50

Банзан шалны дөн  
100\*0.5 L=6075мм 7

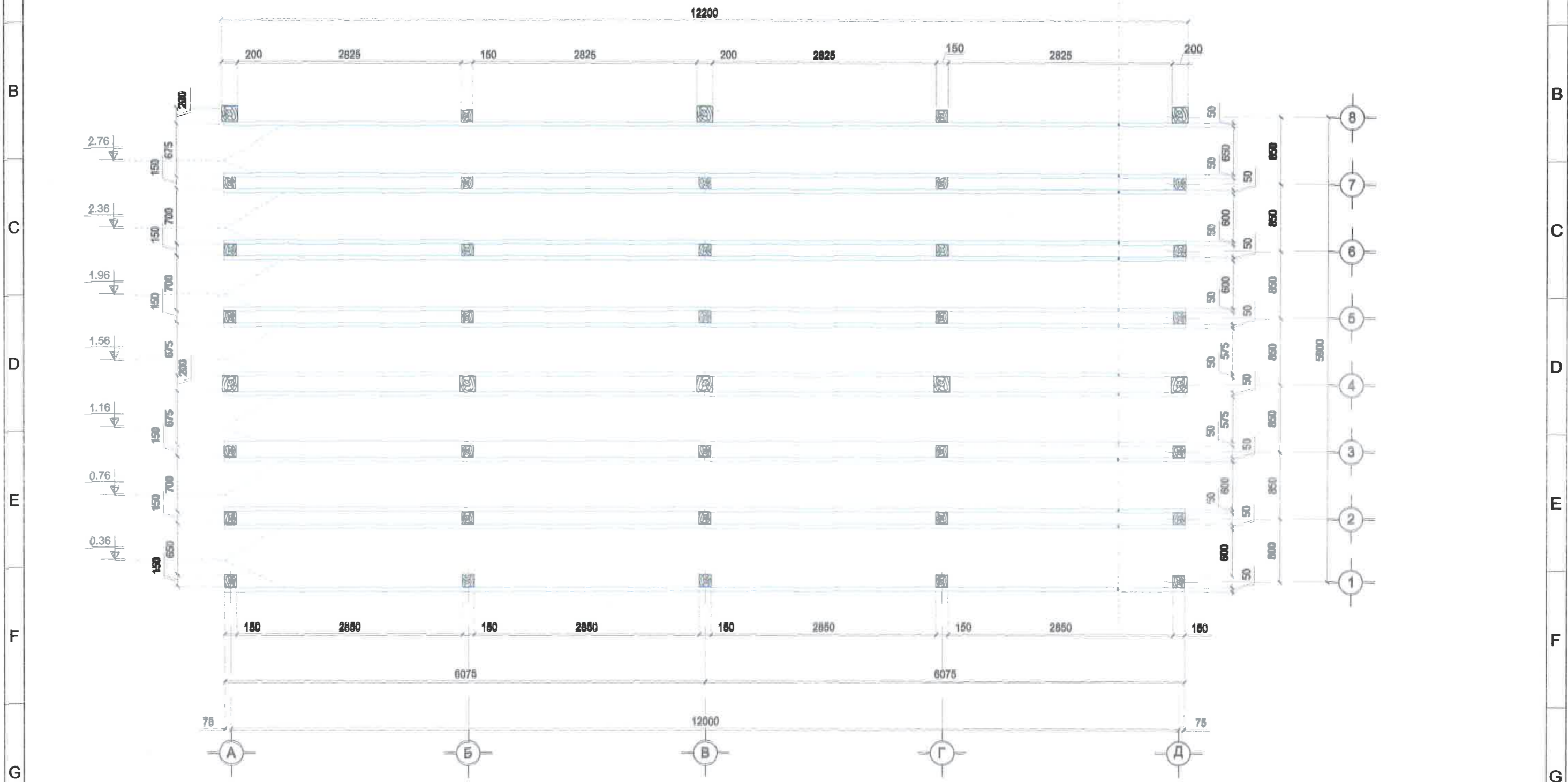

## Тайлбар

1. тулгууран суурийн хөрстэй харьцах хэсэгт хөрсний ус, чийгнээс хамгаалж хар тосон түрхлэг 2 удаа хийнэ.
2. Суурийн нүхийг ухасны дараа буцааж булах хөрсийг 20-30 см тутамд нятрүүлж өгөх шаардлагатай.



"Оюусууд дэлгэрэх" ХХК

Увс аймгийн хурдан морь барианы газрын тохижилтын ажил

Шалны дөнгийн байгуулалт

Инженер	Т.Буянжаргал	Масштаб:	Зургийн дугаар:	Хуудас:
Гүйцэтгэсэн	Т.Буянжаргал	М1:50	YA-4	9
Шалгасан	М.Оюунцэцэг	ЕГ шифр:	ТГ шифр:	Огноо:
		ОСД-10/23		2023 он



# Үзэгчийн асрын суудлын байгуулалт байгуулалт М1:50

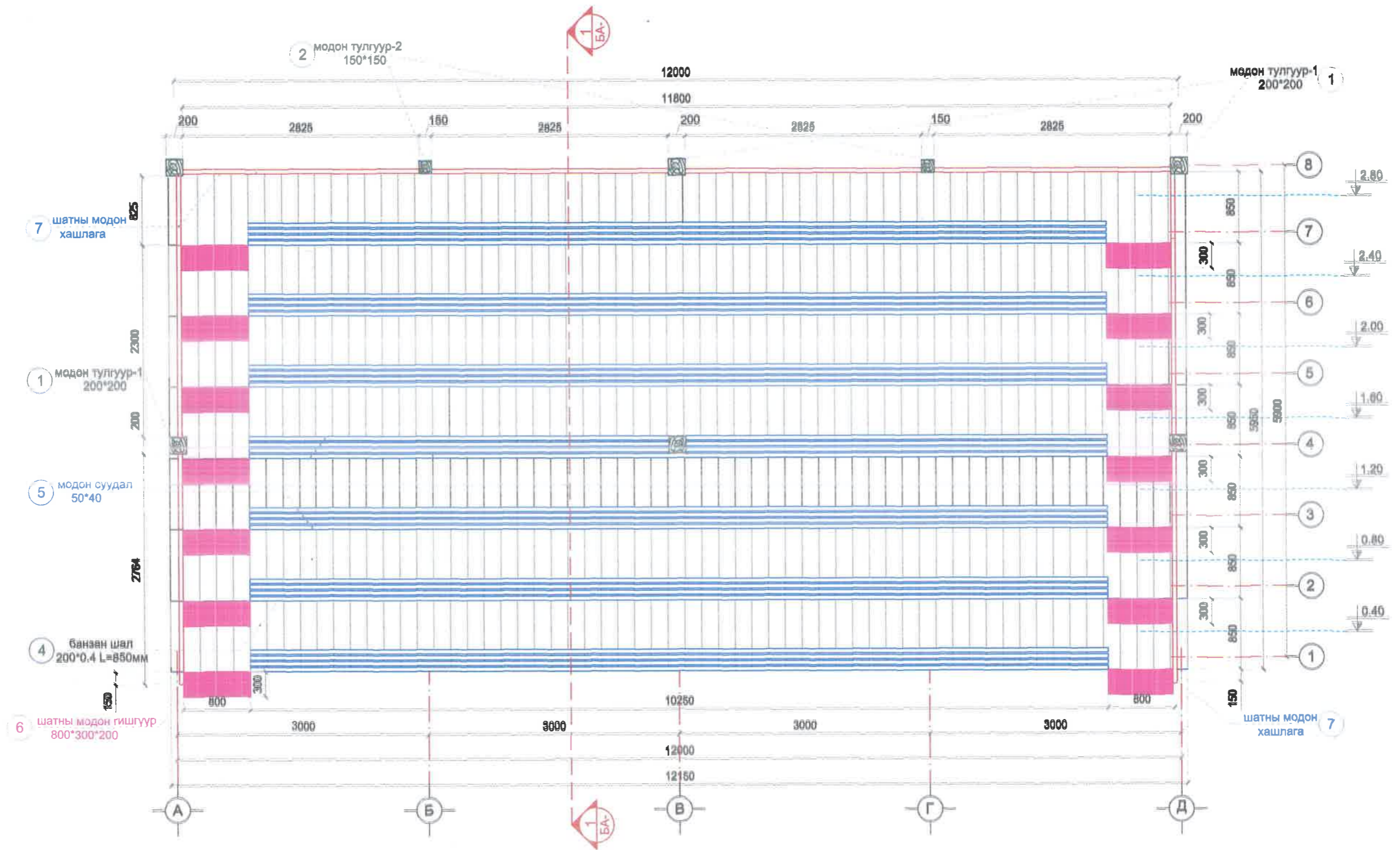

## Тайлбар

Шатны модон гишгүүрийг модон шал түүний дөрд сайтар бэхлэх өгнө.



"Оюусүлд дэлгэрэх" ХХК

Увс аймгийн хурдан морь барианы газрын тохижилтын ажил

Үзэгчийн асрын суудлын байгуулалт байгуулалт

Инженер	Т.Буянжаргал	Масштаб:	Зургийн дугаар:	Хуудас:
Гүйцэтгэсэн	Т.Буянжаргал	М1:50	ҮА-5	9
Шалгасан	М.Оюунцэцэг	ЕГ шифр:	ТГ шифр:	Огноо:
		ОСД-10/23		2023 он



# Үзэгчийн асарын нүүр тал М1:50

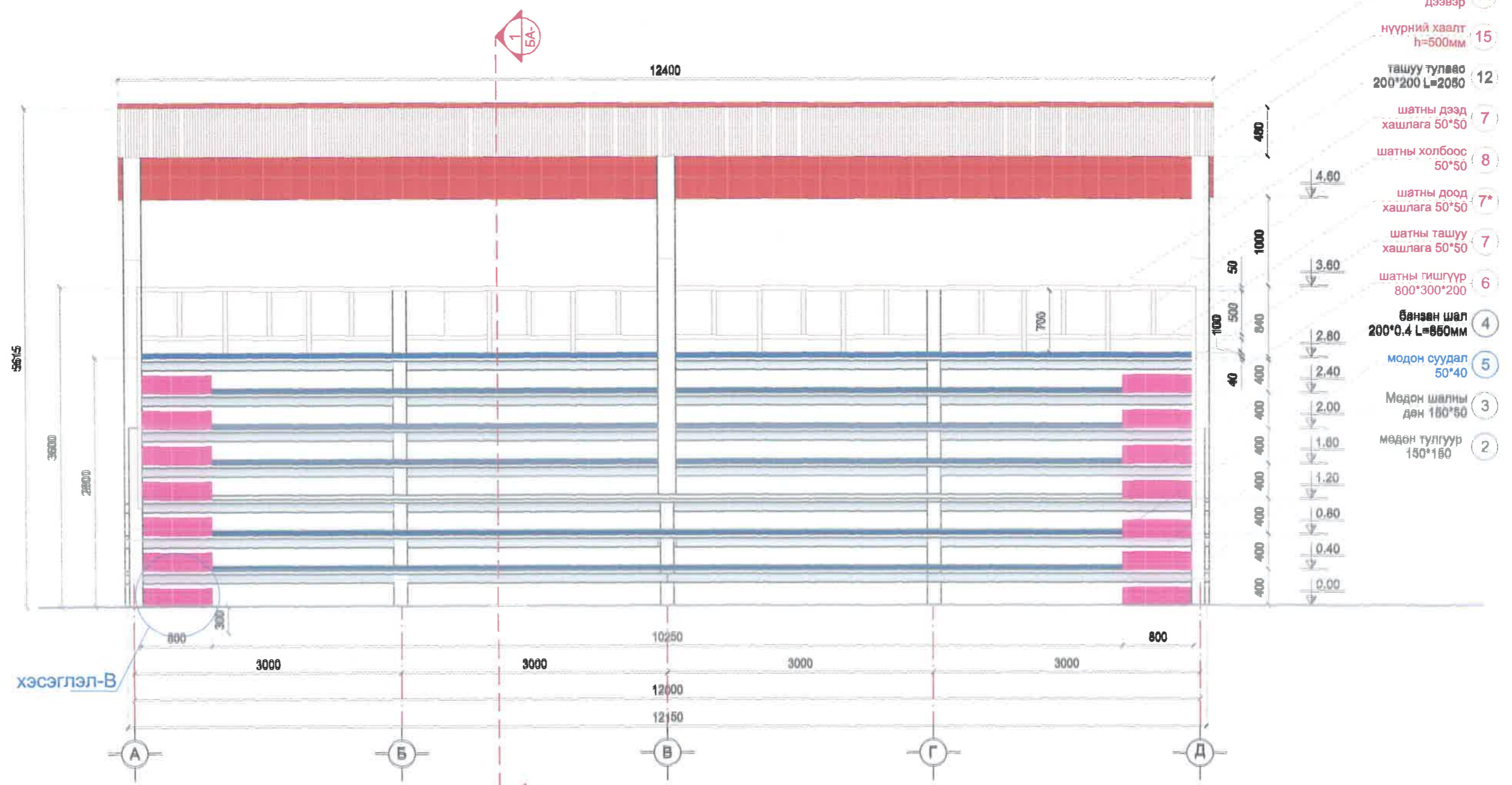

- 14 PVC атираат дэвэр
- 15 нүүрний хаалт h=500мм
- 12 ташуу тулаас 200\*200 L=2050
- 7 шатны дээд хашлага 50\*50
- 8 шатны холбоос 50\*50
- 7\* шатны доод хашлага 50\*50
- 7 шатны ташуу хашлага 50\*50
- 6 шатны гишгүүр 800\*300\*200
- 4 баян шал 200\*0.4 L=950мм
- 5 модон суудал 50\*40
- 3 Модон шалны дөн 150\*50
- 2 модон тулгуур 150\*150

хэсэглэл-В

хэсэг-В

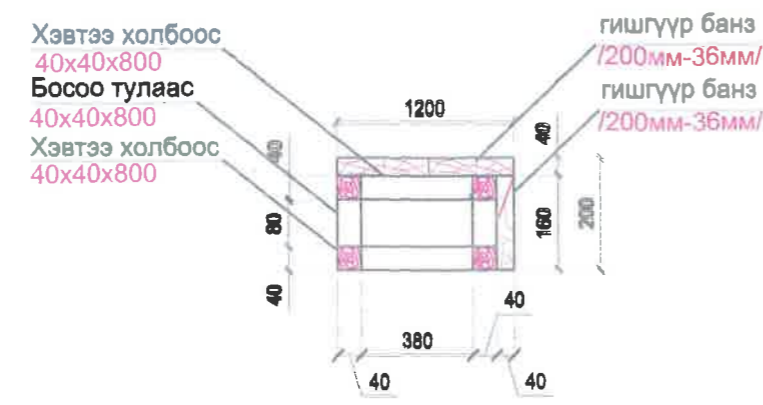



Хэвтээ холбоос 40x40x800  
 Босоо тулаас 40x40x800  
 Хэвтээ холбоос 40x40x800

гишгүүр банз /200мм-36мм/  
 гишгүүр банз /200мм-36мм/

 "Оюусууд дэлгэрэх" ХХК	Увс аймгийн хурдан морь барианы газрын тохижилтын ажил				
	Үзэгчийн асарын нүүр тал				
	Инженер Гүйцэтгэсэн Шалгасан	Т.Буянжаргал Т.Буянжаргал М.Оюунцэцэг	Масштаб: М1:50 ЕГ шифр: ОСД-10/23	Зургийн дугаар: ҮА-6 ТГ шифр:	Хуудас: Огноо: 2023 он

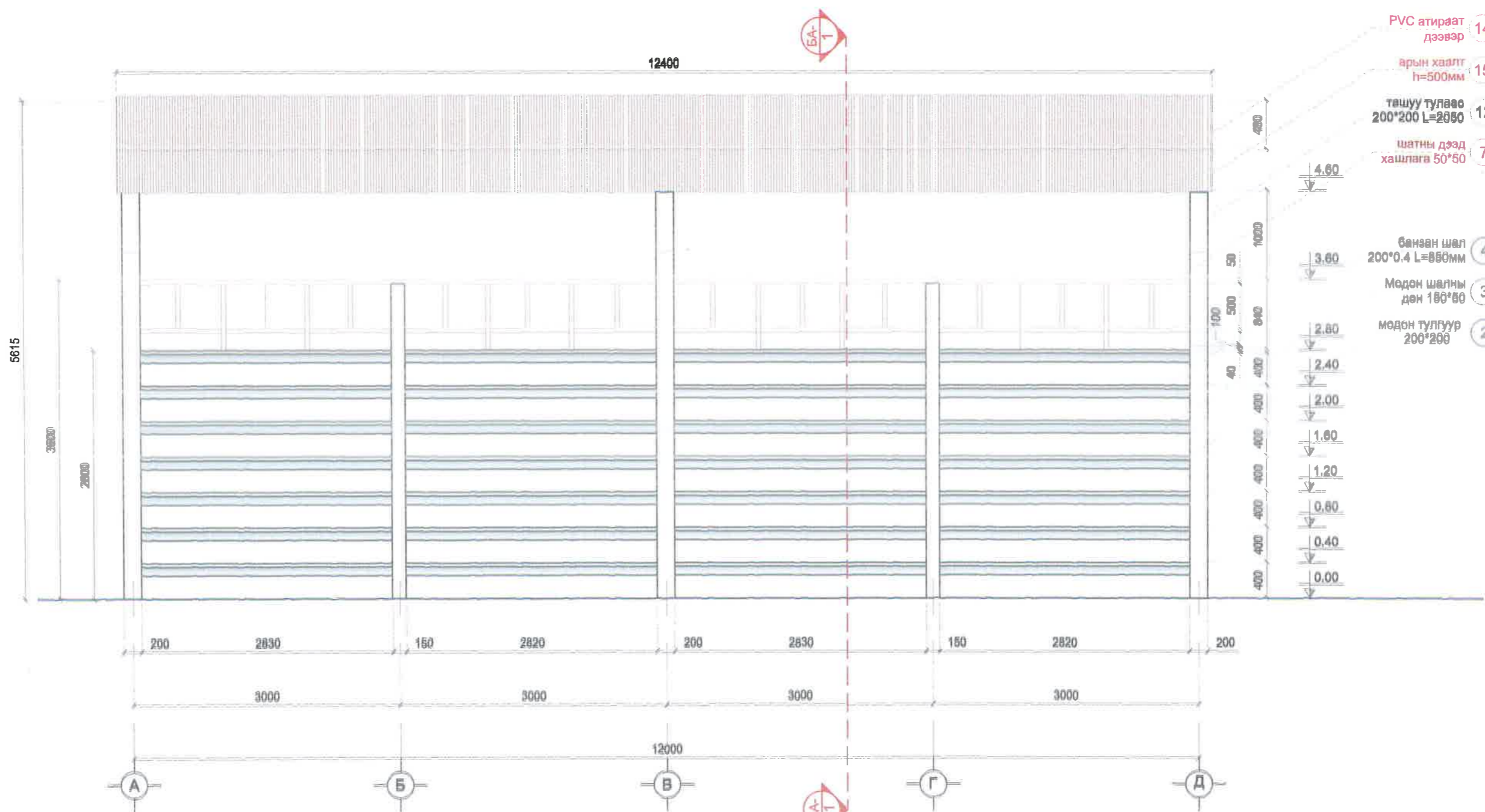
# Үзэгчийн асарын ар тал M1:50



Увс аймгийн хурдан морь барианы газрын тохижилтын ажил					
					
Үзэгчийн асарын нүүр тал					
Инженер	Т.Буянжаргал	Масштаб:	Зургийн дугаар:	Хуудас:	
Гүйцэтгэсэн	Т.Буянжаргал	M1:50	ҮА-7	9	
Шалгасан	М.Оюунцэцэг	ЕГ шифр:	ТГ шифр:	Огноо:	
		ОСД-10/23		2023 он	



# Огллол 1-1 М1:50



Оскол



Ериш

## Хэсэглэл А

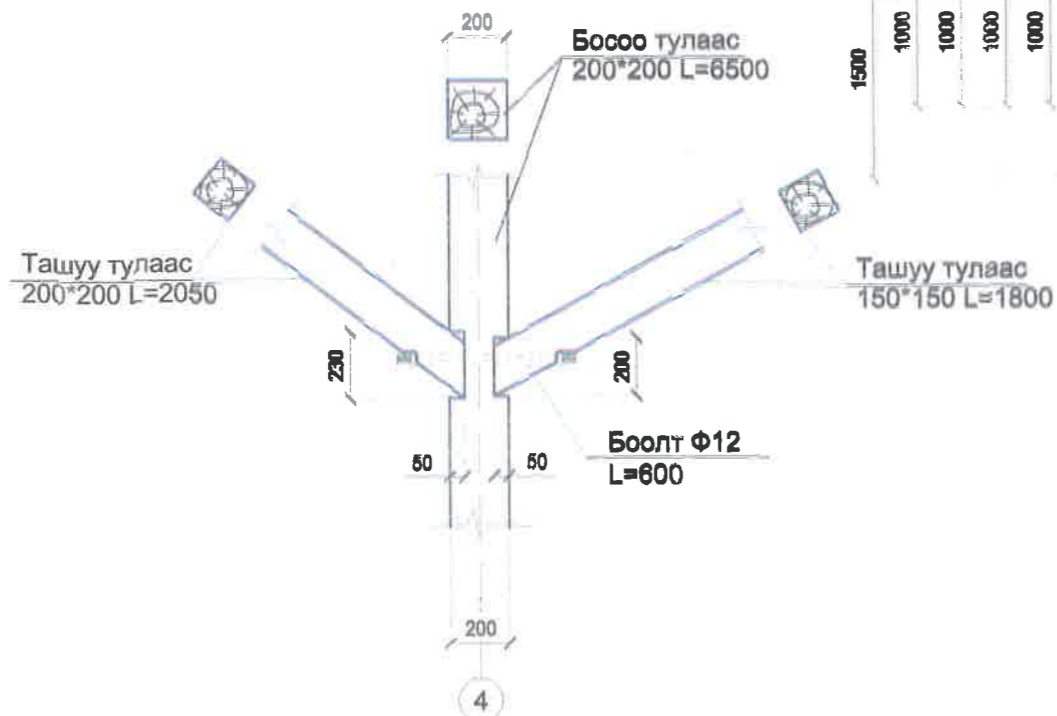

- 11 холбоос нурууны тушаа 150x50
- 15 нүүрний хаалт h=500мм

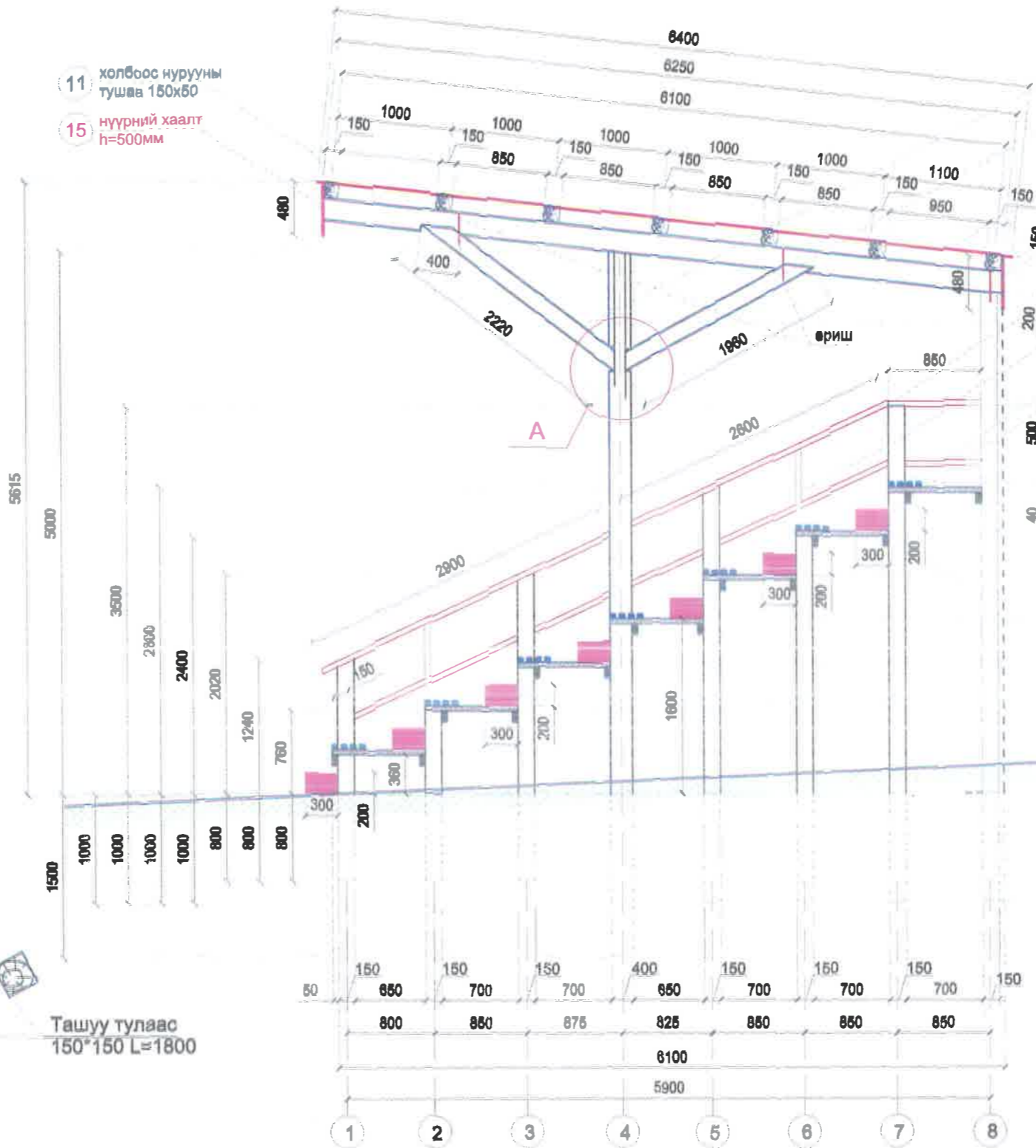

- ташуу тулаас-1 200\*200 L=2050 12
- ташуу тулаас-2 200\*200 L=1800 13
- PVC атираат дээврийн хавтан 14
- холбоос нуруу 150\*150 L=12150 10
- арын хаалт h=400мм 16
- модон дам нуруу 200\*150 L=6250 9
- шатны модон хвшлага 7
- шатны модон тулаас h=500мм 8
- модон суудал 50\*40 5
- шатны модон гишгүүр 800\*300\*200 6
- модон тулгуур 200\*200 1
- модон тулгуур 150\*150 2
- банзан шал 200\*0.4 L=850мм 4

**Тайлбар**  
Босоо тулгуур, дам нуруу, ташуу тулаасыг булан бэхлэгээ төмөр, оскон, ериш ашиглан бэхэлнэ.

<p>"Оюусүд дэлгэрэх" ХХК</p>	Увс аймгийн хурдан морь барианы газрын тохижилтын ажил			
	Огллол 1-1			
	Инженер Гүйцэтгэсэн Шалгасан	Т.Буянжаргал Т.Буянжаргал М.Оюунцэцэг	Масштаб: М1:50 EG шифр: ОСД-10/23	Зургийн дугаар: YA-8 ТГ шифр:

# Саравчны байгуулалт М1:50

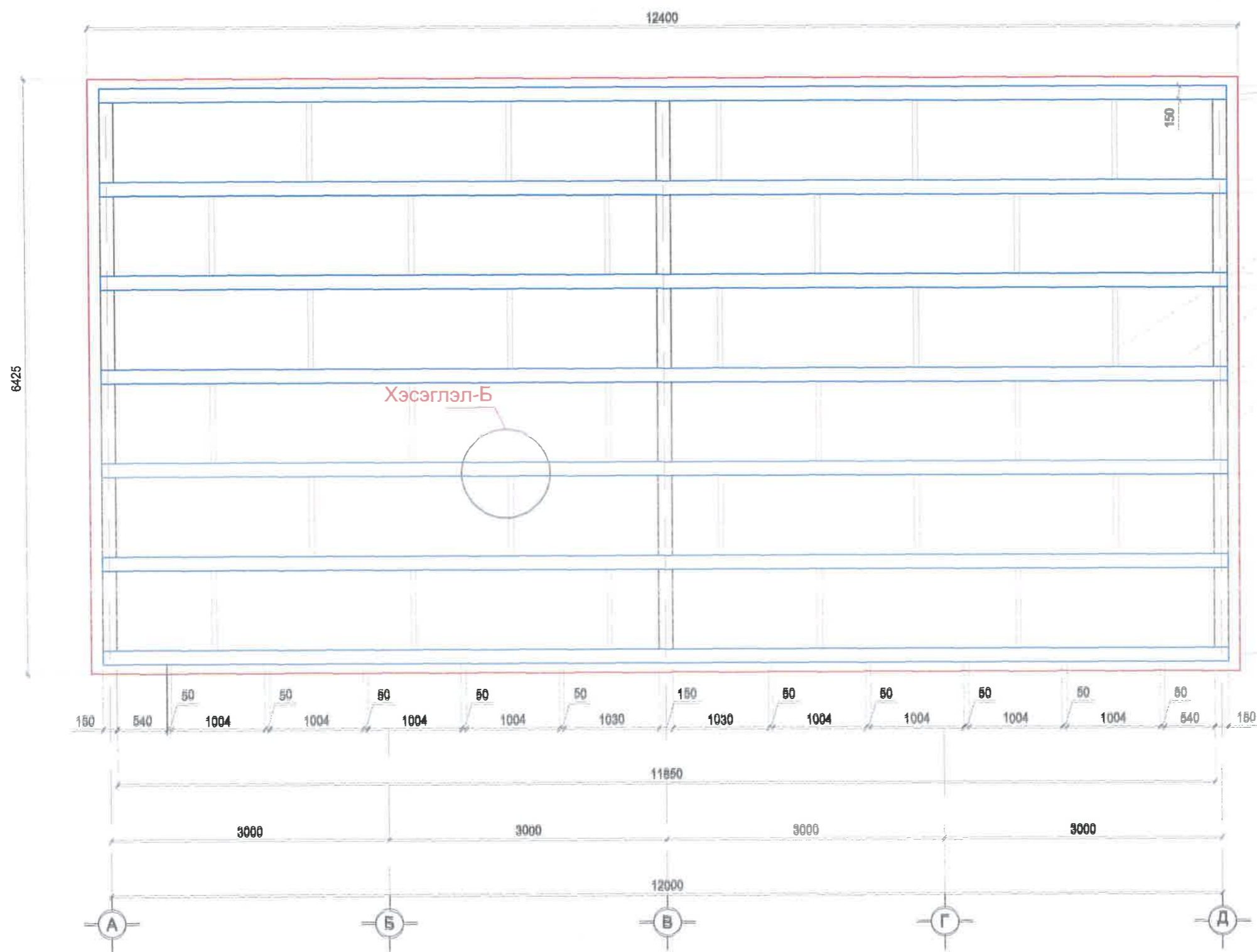

- 11 холбоос нурууны тушаа 50x50
- 10 холбоос нуруу 150\*150 L=12400
- 9 модон дам нуруу 200\*150 L=6250
- 14 PVC атираат дээврийн хавтан

Металь бэхэлгээ-2



хэсэг-Б

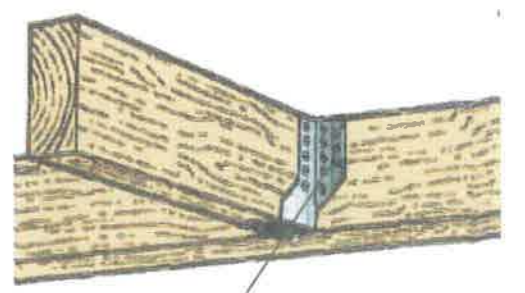

Металь бэхэлгээ-2

## Тайлбар

1. Дам нуруу, холбоос нуруу, холбоос нурууны тушааг булан төмөр ашиглан нэвт боож давхар бэхэлнэ.
2. Дээвийн хавтанг дээврийн зориулалтын толгой, жийрэгтэй шураг хадаасаар бэхэлж өгнө.

 <p>"Оюусуд дэлгэрэх" ХХК</p>	Увс аймгийн хурдан морь барианы газрын тохижилтын ажил					
	Саравчны байгуулалт					
	Инженер	Т.Буянжаргал	Масштаб:	Зургийн дугаар:	Хуудас:	
Гүйцэтгэсэн	Т.Буянжаргал	М1:50	YA-9			
Шалгасан	М.Оюунцэцэг	ЕГ шифр:	ТГ шифр:	Огноо:		
		ОСД-10/23		2023 он		

1

2

3

4

5

6

7

8

9

10

11

12

A

B

C

D

E

F

G

H

A

B

C

D

E

F

G

H



"ОЮУСУВД ДЭЛГЭРЭХ" ХХК ЗТ-152/18,

Увс Улаангом 5-р баг Утас: 99458505

зургийн шифр: ОСД-10/2023

төсвийн шифр: МО-10/23

## УВС АЙМГИЙН ХУРДАН МОРЬ БАРИАНЫ ГАЗРЫН ТОХИЖИЛТЫН АЖЛЫН ЗУРАГ

Хэвлэл мэдээлэл, зочдын асрын хэсэг МА

### ЗУРАГ БОЛОВСРУУЛСАН:

"Оюусувд дэлгэрэх" ХХК-ний захирал



Б.Саруул

"Оюу сувд дэлгэрэх" ХХК-ний ерөнхий инженер

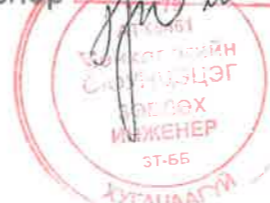

М.Оюунцэцэг

Улаангом сум

2023 он

1

2

3

4

5

6

7

8

9

10

11

12

Зургийн жагсаалт

поз	Нэр	Огтлол мм	Урт м	Тоо	Эзэлхүүн м3
1	Модон тулгуур-1	200x200	6.80	4 ш	1.09
2	Модон тулгуур-2	200x200	7.30	4 ш	1.17
3	Модон тулгуур-3	200x150	6.80	2 ш	0.41
4	Модон тулгуур-4	200x150	7.30	2 ш	0.44
5	Модон тулаас	150x150	2.80	4 ш	0.23
6	дам нуруу-1	200x200	4.80	4 ш	0.78
	дам нуруу-1*	200x150	4.90	2 ш	0.29
7	шатны модон бариул	50x80	56	1ш	0.14
	шатны доод хөндлөвч	50x50	56	1ш	0.14
8	шатны бариулын босоо тушаа	50*50	0.5	108 ш	0.14
9	шатны бариулын эргэх тулгуур	200*100	1.0	2 ш	0.04
10	шатны гишгүүрийн ташуу тулаас	200*100	4.30	4 ш	0.34
11	шатны гишгүүр тогтоогч ивээс	300*50	0.28	24 ш	0.10
12	шатны гишгүүр банз	300*40	1.0	24 ш	0.29
13	банзан шал	200x40		53.63 м2	2.40
14	шалны модон дөн	150*100	98.6	м	1.14
15	модон шалны тулаас	150*150	100	м	0.07
16	дээврийн холбоос нуруу	150*150	78	м	1.76
17	холбоос нурууны тушаа	50* 50	0.806	15 ш	0.03
18	дам нуруу-2	200*150	9800	1	0.03
19	нүүр, арын хэсгийн дээд хаалт	400*12200x2		9.8 м2	
20	хажуу хэсгийн дээд хаалт	400*4950x2		4.0 м2	
21	арын хэсгийн дунд хаалт	1200*12200		14.6 м2	
22	нүүрэн хэсгийн дунд хаалт	400*12200		4.9 м2	
23	PVC атирвэт дээврийн хавтан	5140*12400		63.74 м2	
24	хуванцар сандал	430*280*350		60ш	
25	шатны хэвтээ налууугийн хаалт	4200*1000		8.4 м2	
26	шаталсан шалны хажуугийн хаалт			3.6 м2	
27	шатны хайрцган гишгүүр	1000*300*150		6 ш	
28	хадаас	70-110		19.5кг	
29	шруп	6100x1800		5.8кг	
30	бэхэлгээ төмөр	6100x1800		64.85кг	
31	ериш	6100x1800		0.78кг	
27	тэвхлүүр, цвийлан	1000*300*150		3.04кг	0.10

Зургийн жагсаалт

Д/Д	Зургийн нэрс	Зургийн марк	Хуудасны тоо
1	Нүүр хуудас		1
2	Материалын түүвэр	МА-1	2
3	Тулгуур, дам нурууны байгуулалт	МА-2	3
4	Шалны тулгуур дэнгийн байгуулалт	МА-3	4
5	Аорын суудлын байгуулалт	МА-4	5
6	Аорын нүүр тал	МА-5	6
7	Аорын ар тал	МА-6	7
8	Огтлол 1-1	МА-7	8
9	Огтлол 2-2	МА-8	9
10	Аорын дээврийн байгуулалт	МА-9	10



**"Оюусууд дэлгэрэх" ХХК**

Увс аймгийн хурдан морь барианы газрын тохижилтын ажил

Үзэгчийн аорын нүүр тал

Инженер	Т.Буянжаргал	Масштаб:	М1:100
Гүйцэтгэсэн	Т.Буянжаргал	Зургийн дугаар:	МА-1
Шалгасан	М.Оюунцэцэг	ТГ шифр:	ОСД-10/23

Хуудас: 9  
Огноо: 2023 он

# Тулгуур, дам нурууны байгуулалт М1:50

- 18 модон дам нуруу-2  
200\*150 L=9800
- 1 модон тулгуур-1  
200\*200 L=6800
- 3 модон тулгуур-3  
200\*150 L=8800
- 6\* модон дам нуруу-1\*  
200\*150 L=4900

- 5 модон тулвас  
150\*150 L=1300мм

- 4 модон тулгуур-2  
200\*200 L=7300
- 2 модон тулгуур-4  
200\*150 L=7300

- 6 модон дам нуруу-1  
200\*200 L=4900мм

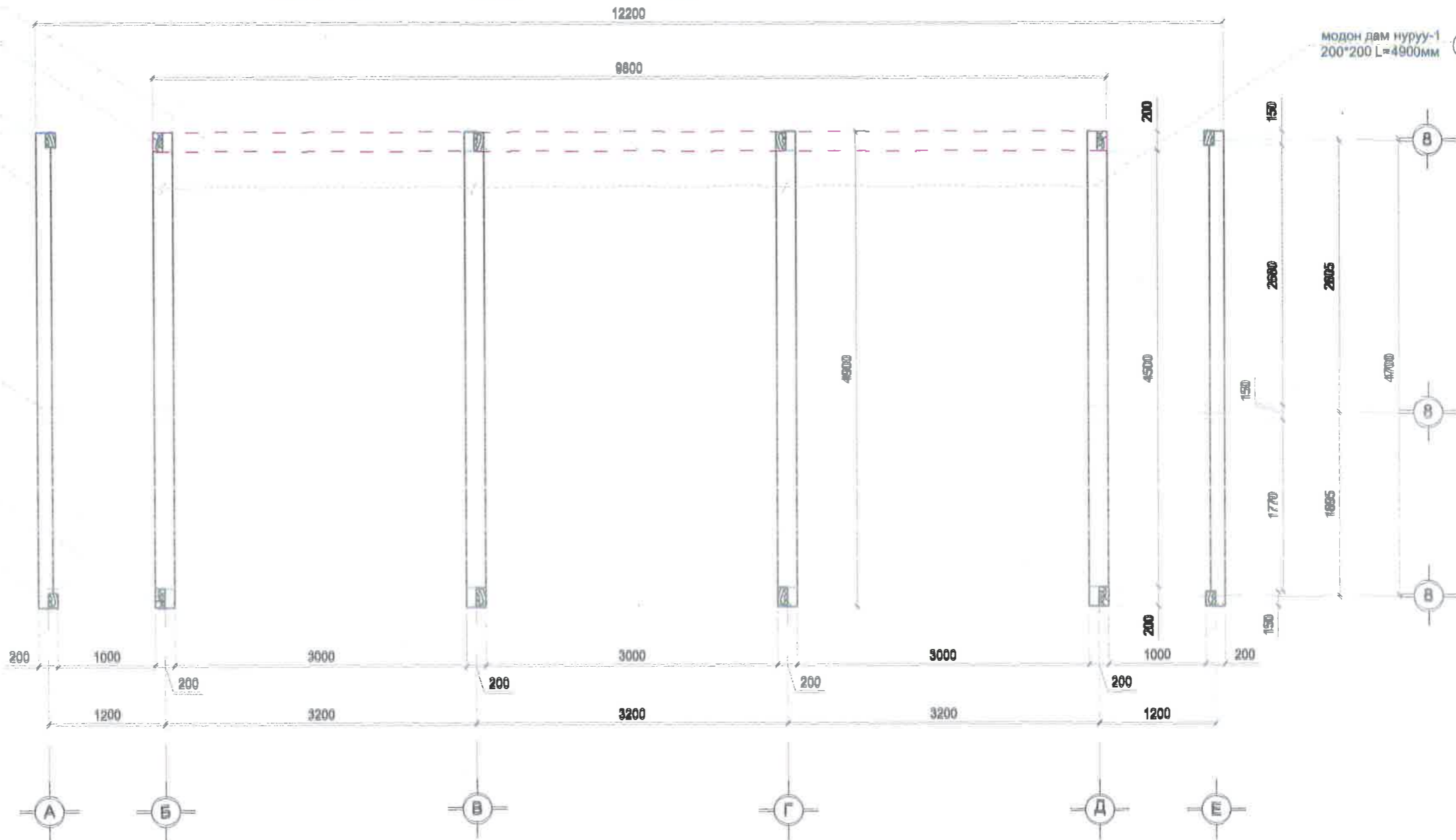

## Тайлбар

1. Тулгуурын суурийн хөрстэй харьцах хэсэгт хөрсний ус, чийгнээс хамгаалж хар тосон түрхлэг 2 удаа хийнэ.
2. Суурийн нүхийг ухасны дараа буцааж булах хайрган хөрсийг 20-30 см тутамд нятрүүлж өгөх шаардлагатай.
3. Босоо тулгуур болон дам нурууг углуурга гарган бэхэлхээс гадна булан төмөр, ёрш ашиглан давхар бэхэлж өгнө.



"Оюусүд дэлгэрэх" ХХК

Увс аймгийн хурдан морь барианы газрын тохижилтын ажлын зураг

Инженер	Т.Буянжаргал	Масштаб:	М1:50	Зургийн дугаар:	МА-2	Хуудас:	1
Гүйцэтгэсэн	Т.Буянжаргал	ЕГ шифр:	ОСД-10/23	ТГ шифр:		Огноо:	2023 он
Шалгасан	М.Оюунцэцэг						

9ЭТ-65

# Шалны тулгуур, дөнгийн байгуулалт М1:50

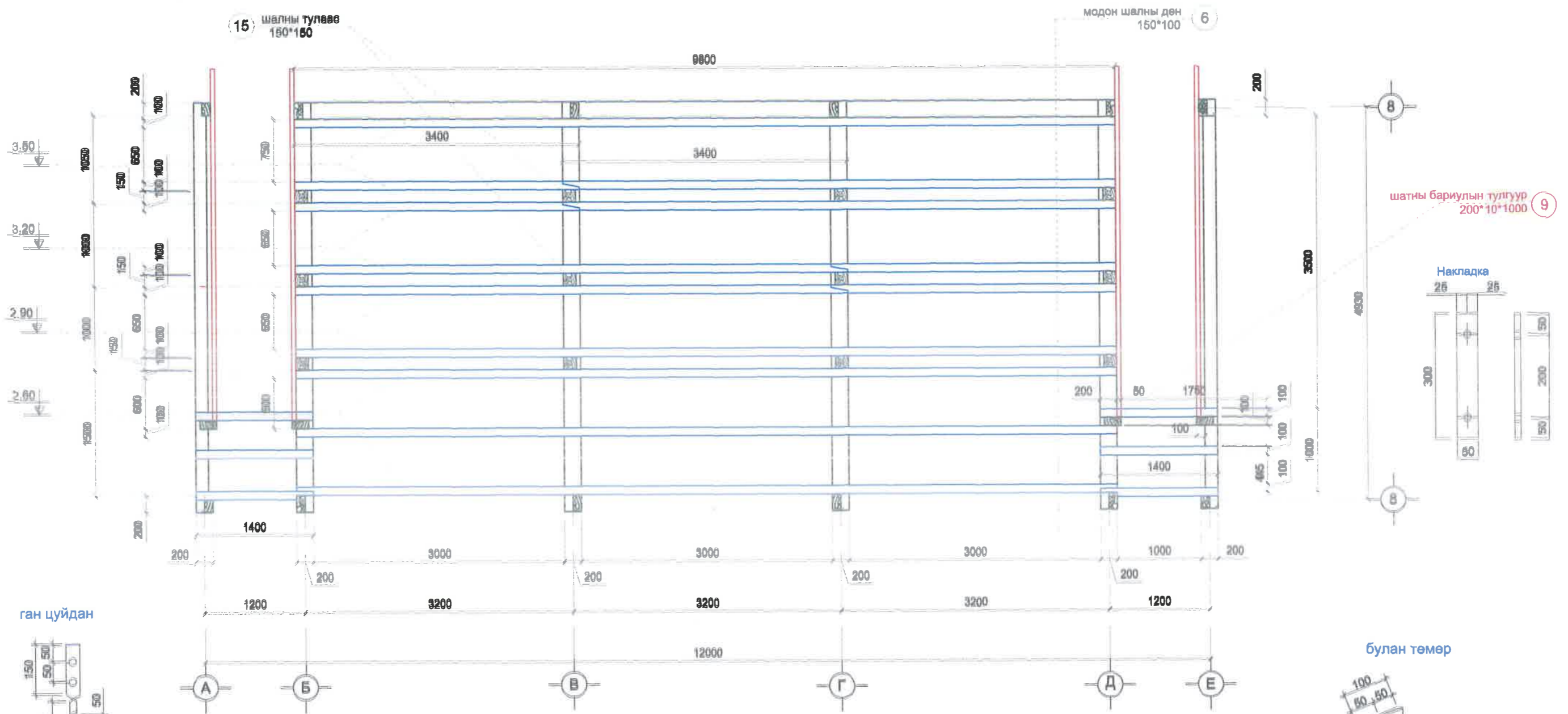

## Тайлбар

1. Шалны тулаасыг дам нуруунд ган цуйдан болон наклад, булангаар бэхэлнэ.
2. Шалны тулаасанд дөнг углуурга гарган хадаж бэхэлнэ.
3. Материалын түүвэрт модны эсгүүрийн хорогдол тусгагдаагүй болно.
4. Хадаасыг ГОСТ14028-63-ын шаардлагын дагуу авна.
5. Барилгад хэрэглэх модон хийцийн чийглэг 18%-иас хэтрэхгүй байх шаардлагатай.
6. Модон бүтээцийн өмхрөл, хорхой шавьж, шаталтаас хамгаалах зорилгоор үржил эсэргүүцэгч болон хамгаалалтын түрхлэгүүдийг БНБД1-В 28-76-ийн заалтын дагуу хийх. хэрэгтэй.



"Оюусууд дэлгэрэх" ХХК

Увс аймгийн хурдан морь барианы газрын тохижилтын ажил

Шалны тулгуур дөнгийн байгуулалт

Инженер	Т.Буянжаргал	Масштаб:	Зургийн дугаар:	Хуудас:
Гүйцэтгэсэн	Т.Буянжаргал	М1:50	МА-3	9
Шалгасан	М.Оюунцэцэг	ЕГ шифр:	ТГ шифр:	Огноо:
		ОСД-10/23		2023 он

# Асрын суудлын байгуулалт М1:50

- 7 шатны модон хашлага
- 24 хуванцар сандал 430\*280\*350
- 13 банзан шал 200\*0.4
- 7 шатны модон хашлага
- 12 шатны гишгүүр 300\*40\*1000
- 2 модон тулгуур-3 200\*150 L=8800мм

- 19 шатны хайрцган гишгүүр 1000\*300\*150
- 9 шатны бариулын тулгуур 200\*10\*1000
- 2 модон тулгуур-3 200\*200 L=7300мм

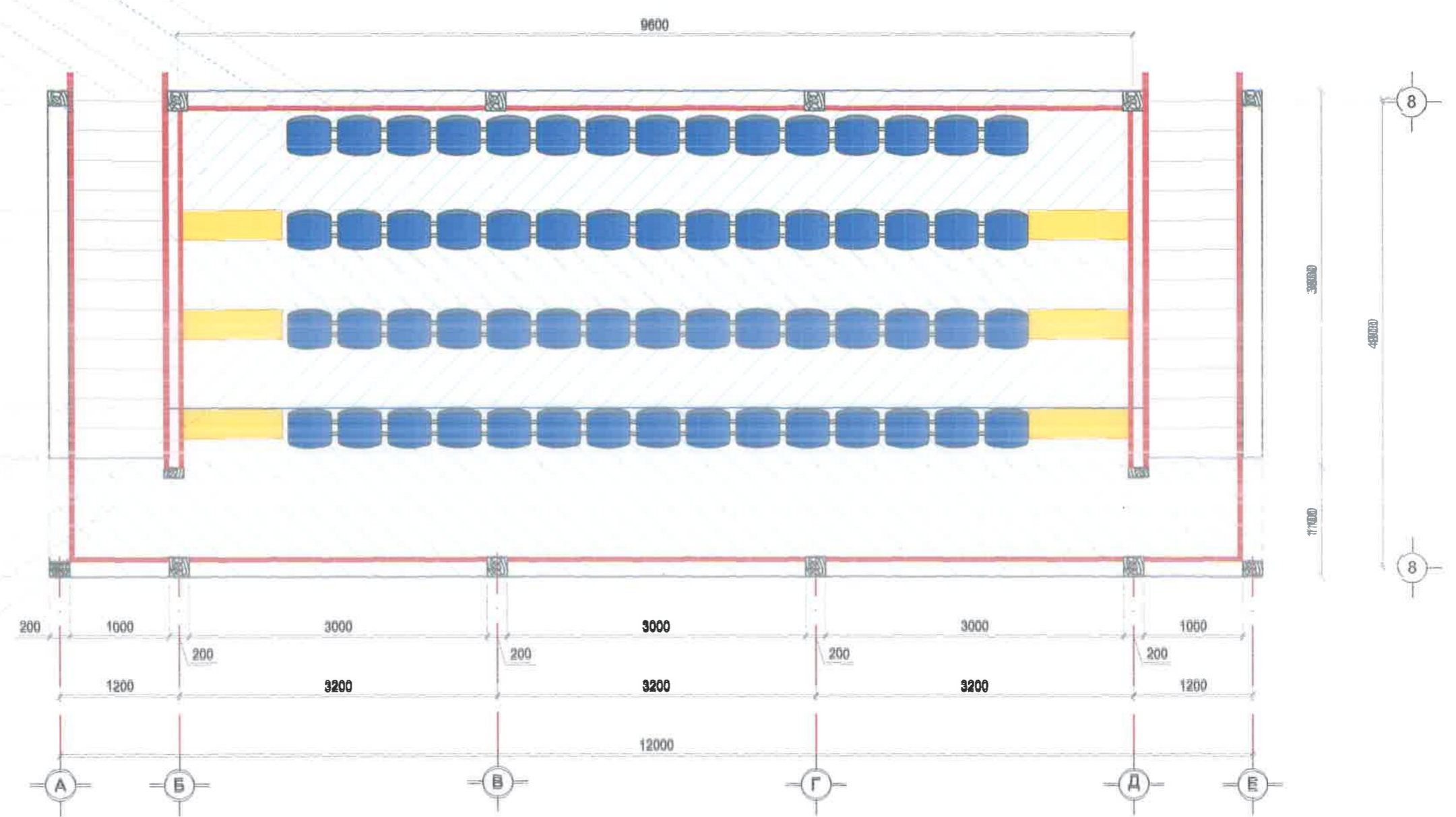

## Тайлбар

1. Шаталсан шалан дээр суурилах сандлын өргөн 430, түшлэгийн өндөр 280, суудлын урт 350 см, жин 1,2 кг хуванцар сандал 45 см өндөртэй бэхлэгдэнэ.

 <p>"Оюусуд дэлгэрэх" ХХК</p>	Увс аймгийн хурдан морь барианы газрын тохижилтын ажил				
	Асрын суудлын байгуулалт				
	Инженер	Т.Буянжаргал	Масштаб:	Зургийн дугаар:	Хуудас:
Гүйцэтгэсэн	Т.Буянжаргал	М1:50	МА-4		
Шалгасан	М.Оюунцэцэг	ЕГ шифр:	ТГ шифр:	Огноо:	
		ОСД-10/23		2023 он	

# Асрын нүүр тал М1:50

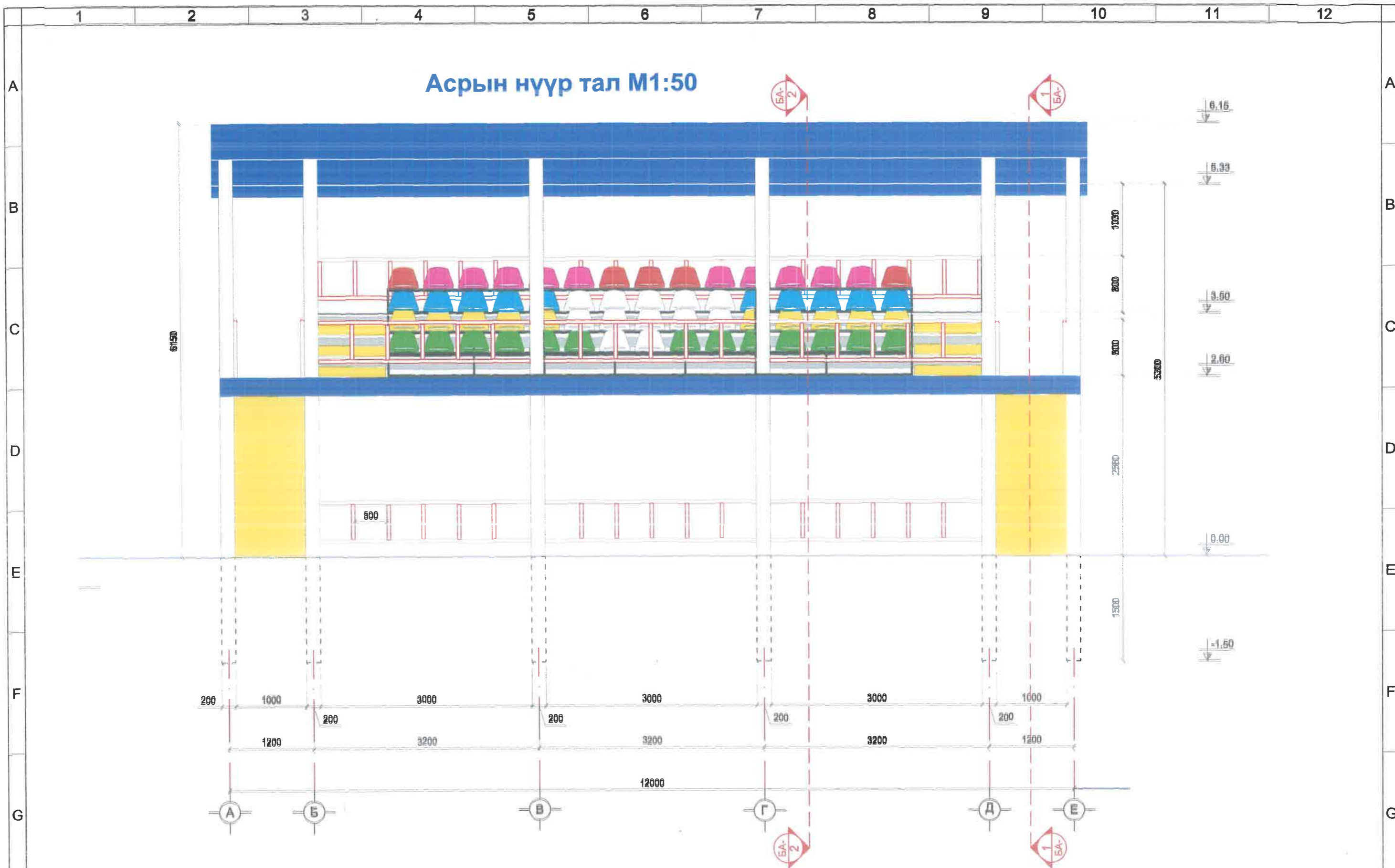

 <p>"Оюусуд дэлгэрэх" ХХК</p>	Увс аймгийн хурдан морь барианы газрын тохижилтын ажил				
	Асрын нүүр тал				
	Инженер	Т.Буянжаргал	Масштаб:	Зургийн дугаар:	Хуудас:
Гүйцэтгэсэн	Т.Буянжаргал	М1:50	МА-5	9	
Шалгасан	М.Оюунцэцэг	ЕГ шифр:	ТГ шифр:	Огноо:	
		ОСД-10/23		2023 он	



# Асрын ар тал М1:50

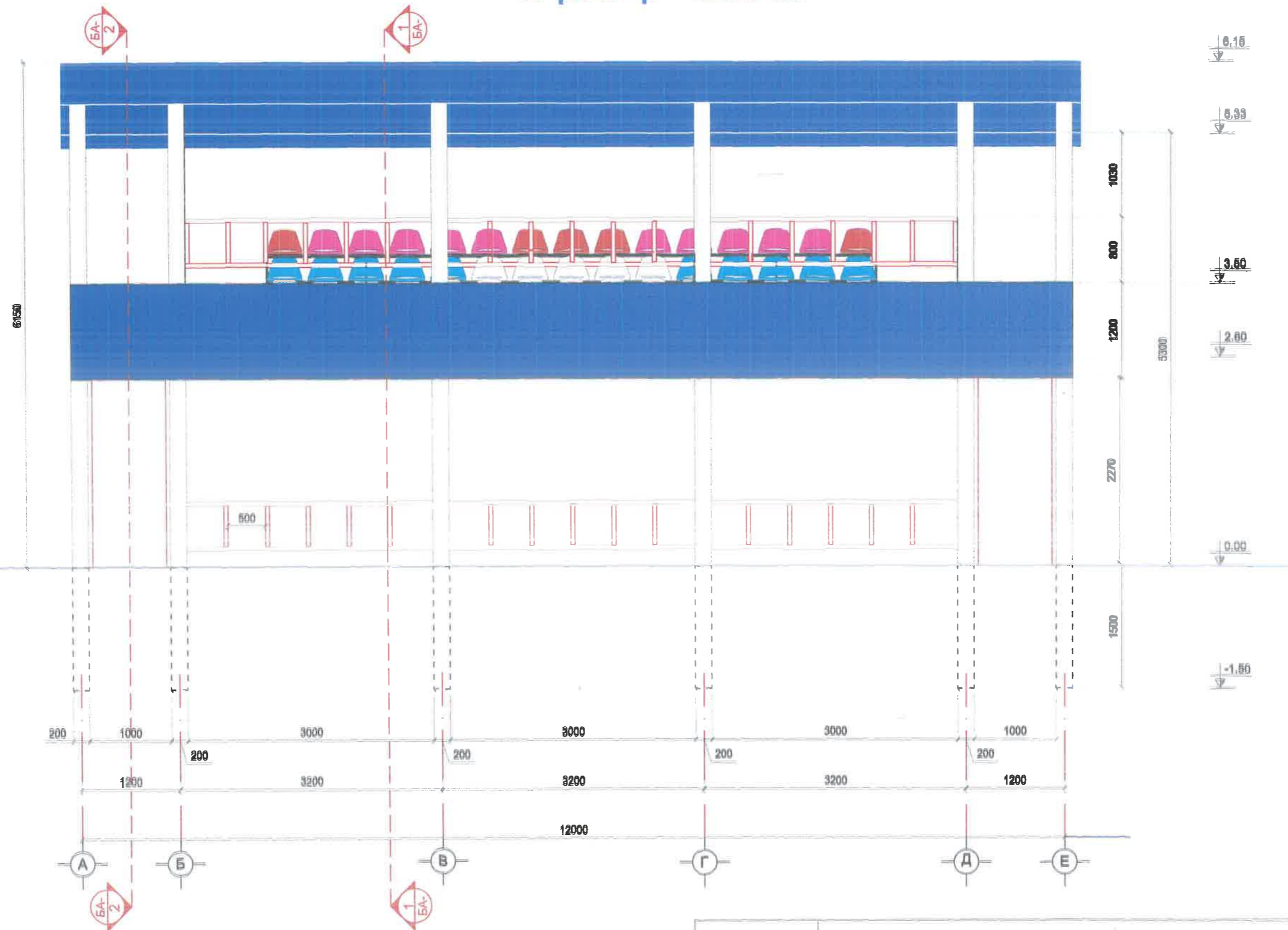

 "Оюусууд дэлгэрэх" ХХК	Увс аймгийн хурдан морь барианы газрын тохижилтын ажил				
	Асрын ар тал				
	Инженер	Т.Буянжаргал	Масштаб:	Зургийн дугаар:	Хуудас:
Гүйцэтгэсэн	Т.Буянжаргал	М1:50	МА-6	9	
Шалгасан	М.Оюунцэцэг	ЕГ шифр:	ТГ шифр:	Огноо:	
		ОСД-10/23		2023 он	

# Огтлол 1-1 М1:50

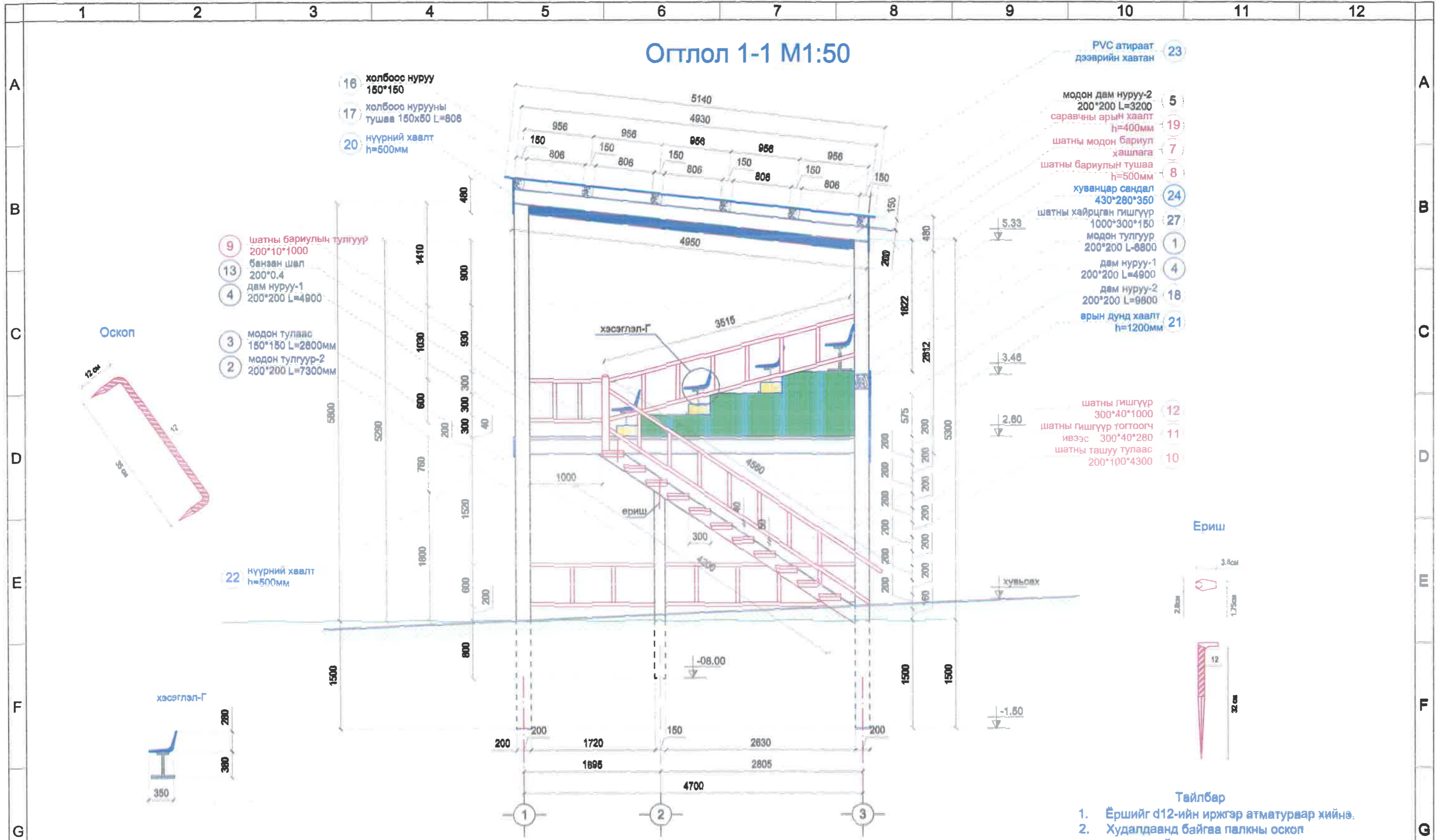

- 16 холбоос нуруу 150\*150
- 17 холбоос нурууны тушаа 150x50 L=808
- 20 нүүрний хаалт h=500мм
- 9 шатны бариулын тулгуур 200\*10\*1000  
бэнзэн шал 200\*0.4  
дам нуруу-1 200\*200 L=4900
- 13
- 4
- 3 модон тулаас 150\*150 L=2800мм
- 2 модон тулгуур-2 200\*200 L=7300мм

- PVC атираат дээврийн хавтан 23
- модон дам нуруу-2 200\*200 L=3200
- саравчны арын хаалт h=400мм 19
- шатны модон бариул хашлага 7
- шатны бариулын тушаа h=500мм 8
- хуванцар сандал 430\*280\*350 24
- шатны хайрцган гишгүүр 1000\*300\*150 27
- модон тулгуур 200\*200 L=8800 1
- дам нуруу-1 200\*200 L=4900 4
- дам нуруу-2 200\*200 L=9800 18
- арын дунд хаалт h=1200мм 21
- шатны гишгүүр 300\*40\*1000 12
- шатны гишгүүр тогтоогч ивээс 300\*40\*280 11
- шатны ташуу тулаас 200\*100\*4300 10



### Тайлбар

1. Ершийг d12-ийн иржгэр атматураар хийнэ.
2. Худалдаанд байгаа палкны оскоп хэрэглэхийг хориглоно.

### Тайлбар

1. Тулгууран суурийн хөрстэй харьцах хэсэгт хөрсний ус, чийгнээс хамгаалж хар тосон түрхлэг 2 удаа хийнэ.
2. Суурийн нүхийг ухасны дараа буцааж булаах хайрган хөрсийг 20-30 см тутамд няртруулж өгөх шаардлагатай.
3. Босоо тулгуур болон дам нуруу, шатны тулц, ташуу талаасыг углуурга гарган бэхлэхээс гадна булан төмөр, ёрш ашиглан бэхэлнэ.

<p>"Оюусүд дэлгэрэх" ХХК</p>	Увс аймгийн хурдан морь барианы газрын тохижилтын ажил				
	Огтлол 1-1				
	Инженер	Т.Буянжаргал	Масштаб:	Зургийн дугаар:	Хуудас:
Гүйцэтгэсэн	Т.Буянжаргал	М1:50	МА-7	9	
Шалгасан	М.Оюунцэцэг	ЕГ шифр:	ТГ шифр:	Огноо:	
		ОСД-10/23		2023 он	

# Огтлол 2-2 М1:50

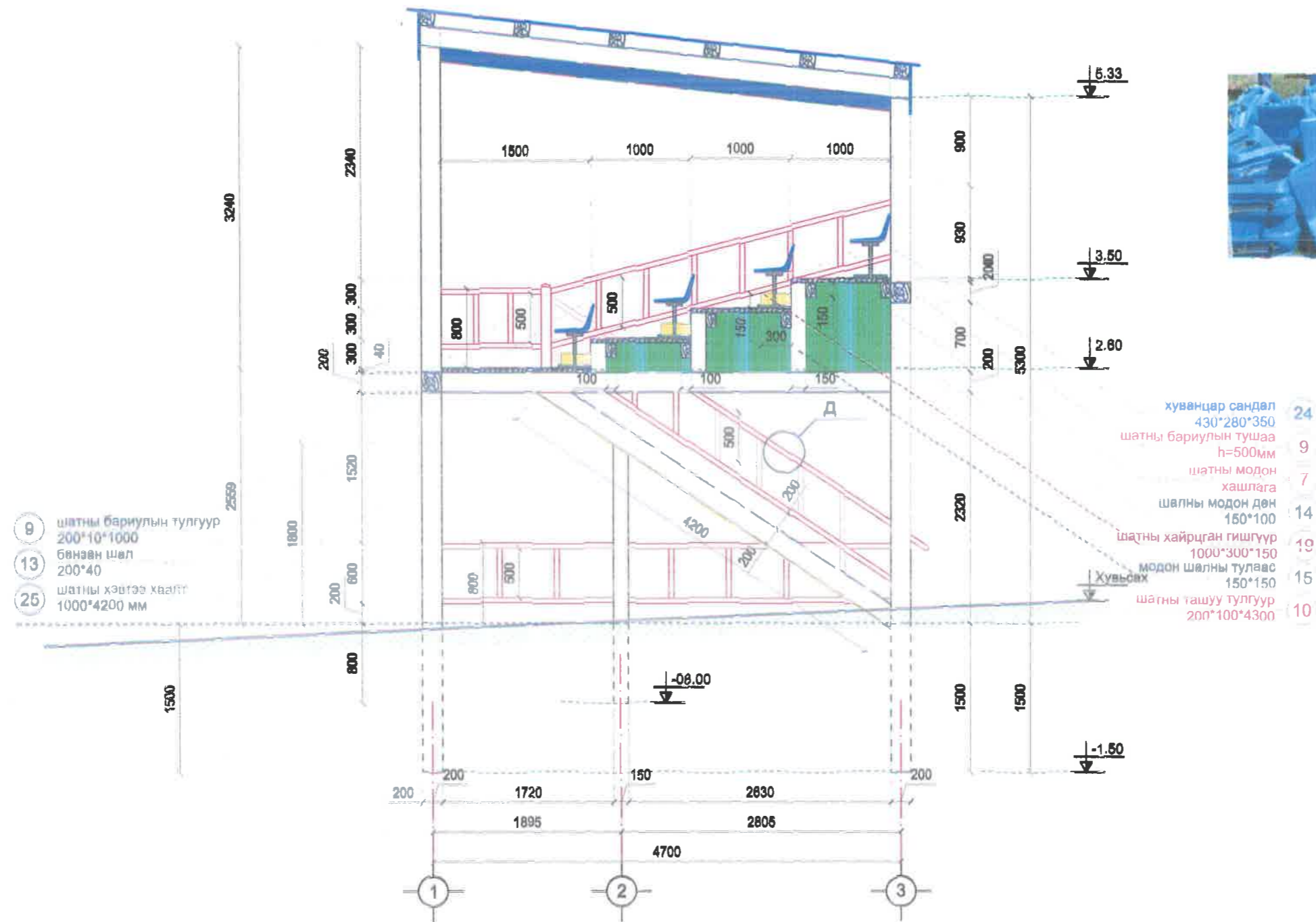

## Тайлбар

1. Босоо тулгуур болон дам нурууг углуурга гарган бэхэлхээс гадна булан төмөр, ёрш ашиглан бэхлэнэ.

 "Оюусуд дэлгэрэх" ХХК	Увс аймгийн хурдан морь барианы газрын тохижилтын ажил		
	Огтлол 1-1		
	Инженер Гүйцэтгэсэн Шалгасан	Т.Буянжаргал Т.Буянжаргал М.Оюунцэцэг	Масштаб: М1:50 ЭГ шифр: ОСД-10/23
		Хуудас: 9	Огноо: 2023 он

# Асрын дээврийн байгуулалт М1:50

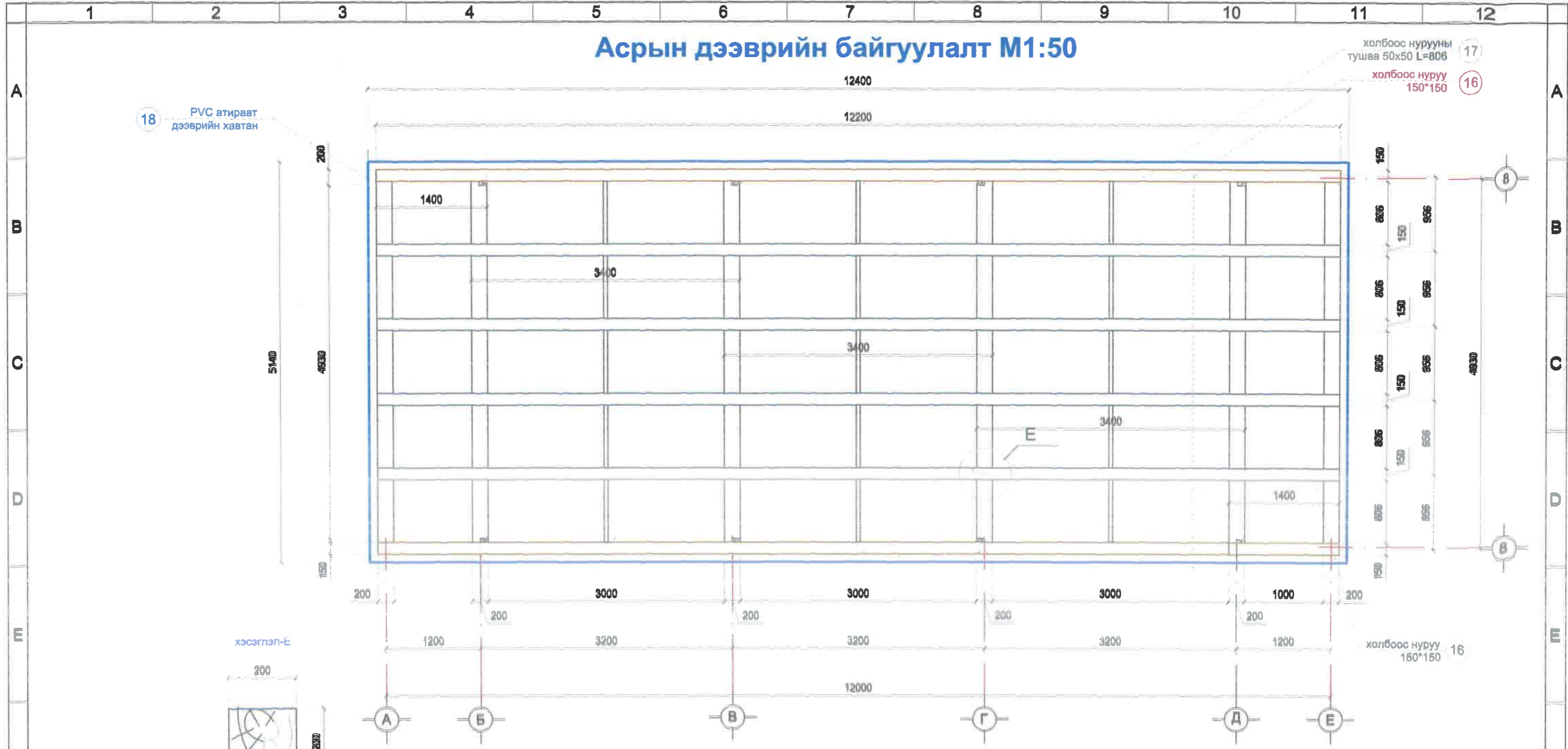

Тайлбар

1. Дам нуруунд холбоос нуруу, тушааг хобохдоо ган цуйдан, боолт, хадаасаар бэхэлнэ.
2. PVC атираат дээврийн хавтанг модон хийцэд угсрахдаа резин жийрэгтэй зориулалтын хадаасаар бэхэлнэ.
3. Материалын түүвэрт модны эсгүүрийн хорогдол тусгагдаагүй болно.
4. Хадаасыг ГОСТ14028-63-ын шаардлагын дагуу авна.
5. Барилгад хэрэглэх модон хийцийн чийглэг 18%-иас хэтрэхгүй байх шаардлагатай.
6. Модон бүтээцийн ил хэсэгт тосон будаг бусад өмхрөл, хорхой шавьж, шаталтаас хамгаалах зорилгоор үржил эсэргүүцэгч болон хамгаалалтын түрхлэгүүдийг БНБД1-В 28-76-ийн заалтын дагуу хийх хэрэгтэй.

<p>"Оюуууд дэлгэрэх" ХХК</p>	Увс аймгийн хурдан морь барианы газрын тохижилтын ажил				
	Асрын дээврийн байгуулалт				
	Инженер Гүйцэтгэсэн Шалгасан	Т.Буянжаргал Т.Буянжаргал М.Оюунцэцэг	Масштаб: М1:50 ЕГ шифр: ОСД-10/23	Зургийн дугаар: МА-9 ТГ шифр:	Хуудас: Огноо: 2023 он

1

2

3

4

5

6

7

8

9

10

11

12

A

B

C

D

E

F

G

H

A

B

C

D

E

F

G

H



"ОЮУСУВД ДЭЛГЭРЭХ" ХХК ЗТ-152/18,  
Увс Улаангом 5-р баг Утас: 99458505

зургийн шифр: ОСД-10/2023  
төсвийн шифр: МО-10/23

# УВС АЙМГИЙН ХУРДАН МОРЬ БАРИАНЫ ГАЗРЫН ТОХИЖИЛТЫН АЖЛЫН ЗУРАГ

Сүүдрэвч гэрэлтүүлгийн хэсэг СҮ

## ЗУРАГ БОЛОВСРУУЛСАН:

"Оюусувд дэлгэрэх" ХХК-ний захирал

"Оюу сувд дэлгэрэх" ХХК-ний ерөнхий инженер



Б.Саруул

М.Оюунцэцэг



Улаангом сум  
2023 он

1

2

3

4

5

6

7

8

9

10

11

12

## Сүүдрэвчний байгуулалт, нүүр тал М1:50

- 1 модон тулгуур  
150\*150\*3000
- 9 сандлын тулгуур  
50\*50
- 8 хашлага  
50\*50
- 10 сандлын суудал  
50\*50\*4ш
- 11 бетон шал  
4000\*4000\*70

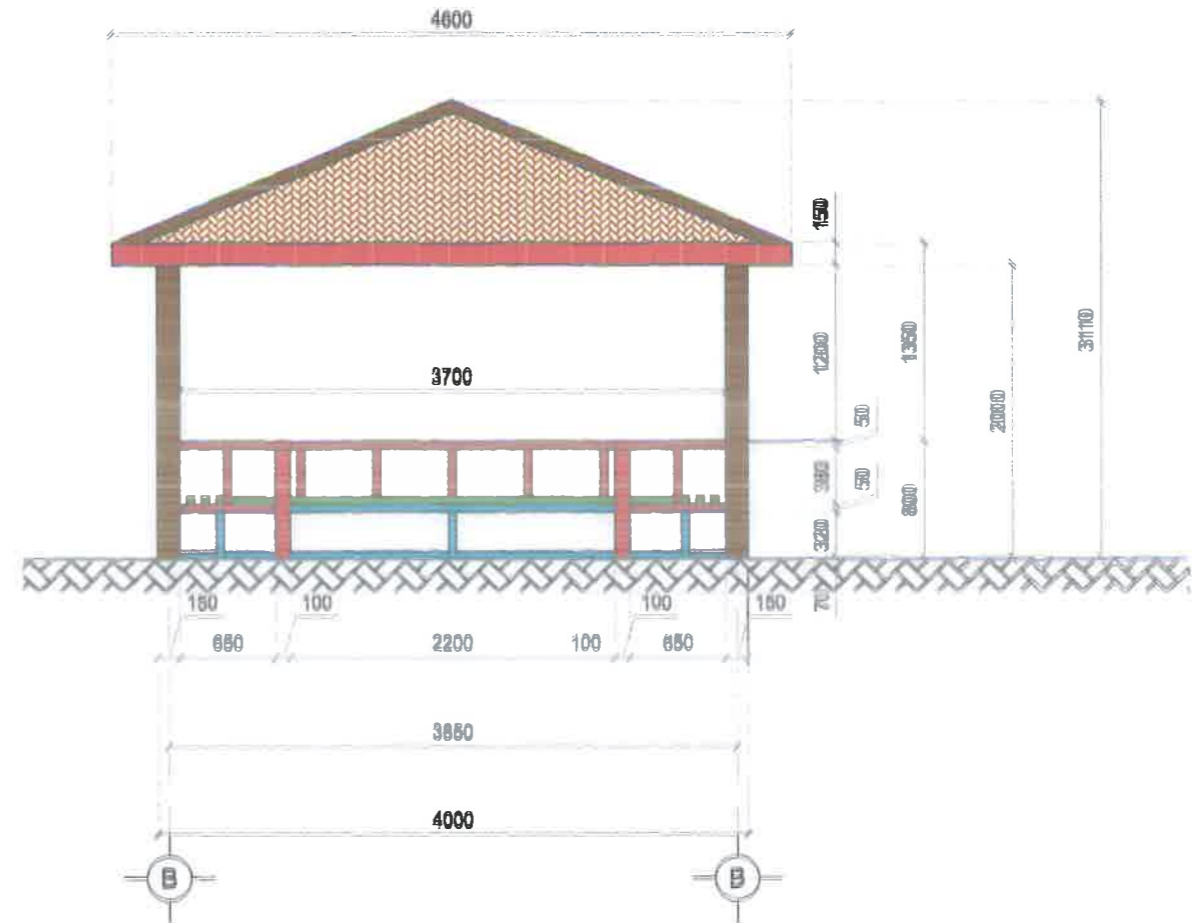
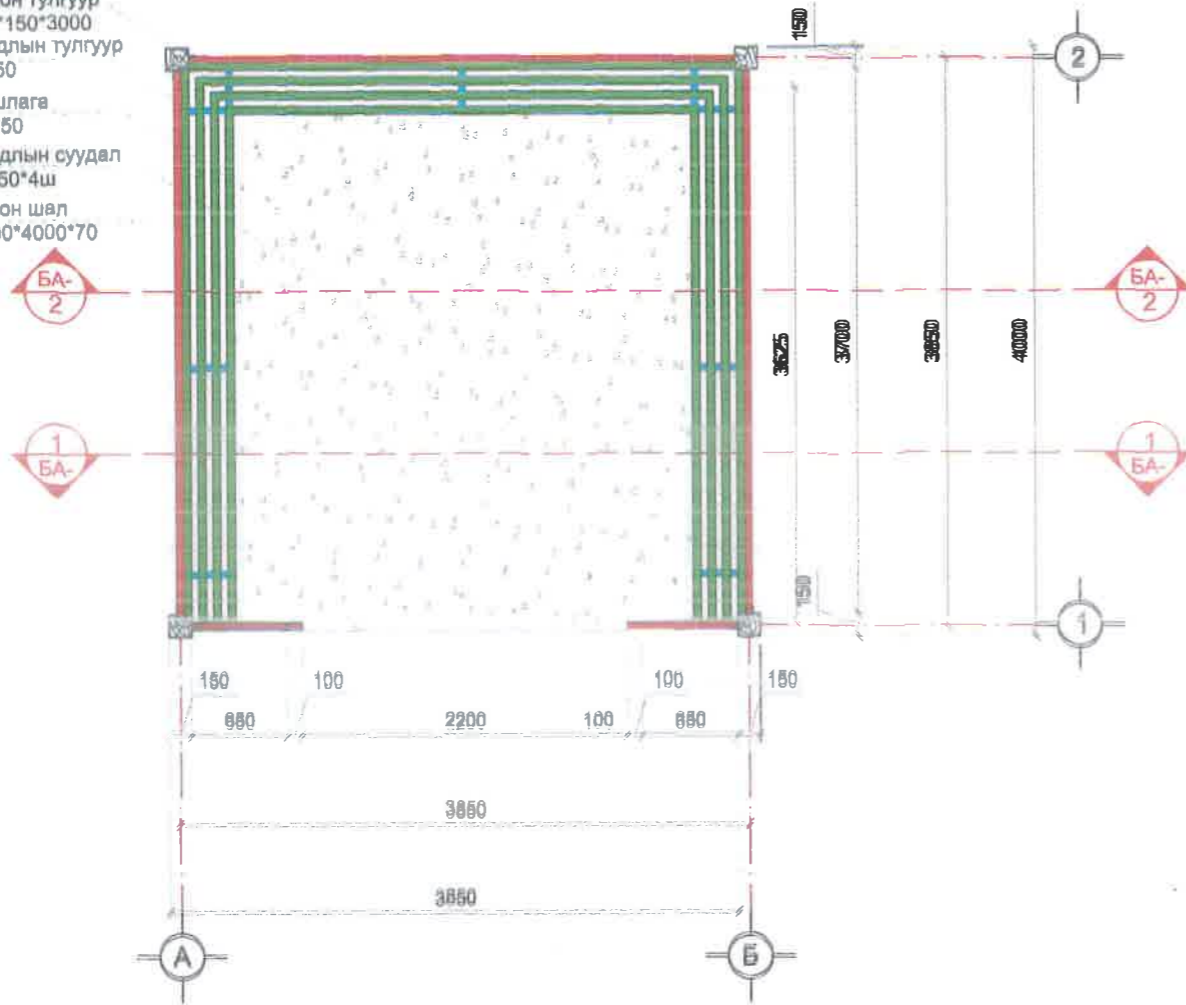

## Зургийн жагсаалт

Д/Д	Зургийн нэрс	Зургийн марк	Хуудасны тоо
1	Нүүр хуудас		1
2	Сүүдрэвчний байгуулалт нүүр тал, зургийн жөгөөлт	МА-1	2
3	Огтлол 1-1	МА-2	3
4	Огтлол 2-2	МА-3	4
5	Дээврийн байгуулалт, материалын түүгээр	МА-4	5

 "Оюу Сууд Дэлгэрэх" ХХК	Увс аймгийн хурдан морь барианы газрын тохижилтын ажлын зураг			
	Сүүдрэвчний байгуулалт, нүүр тал			
	Инженер Гүйцэтгэсэн Шалгасан	Т.Буянжаргал Т.Буянжаргал М.Оюунцэцэг	Масштаб: 1:50 EG шифр: ОСД-10/23	Зургийн дугаар: СҮ-1 ТГ шифр:

# Огтлол 1-1 М1:50

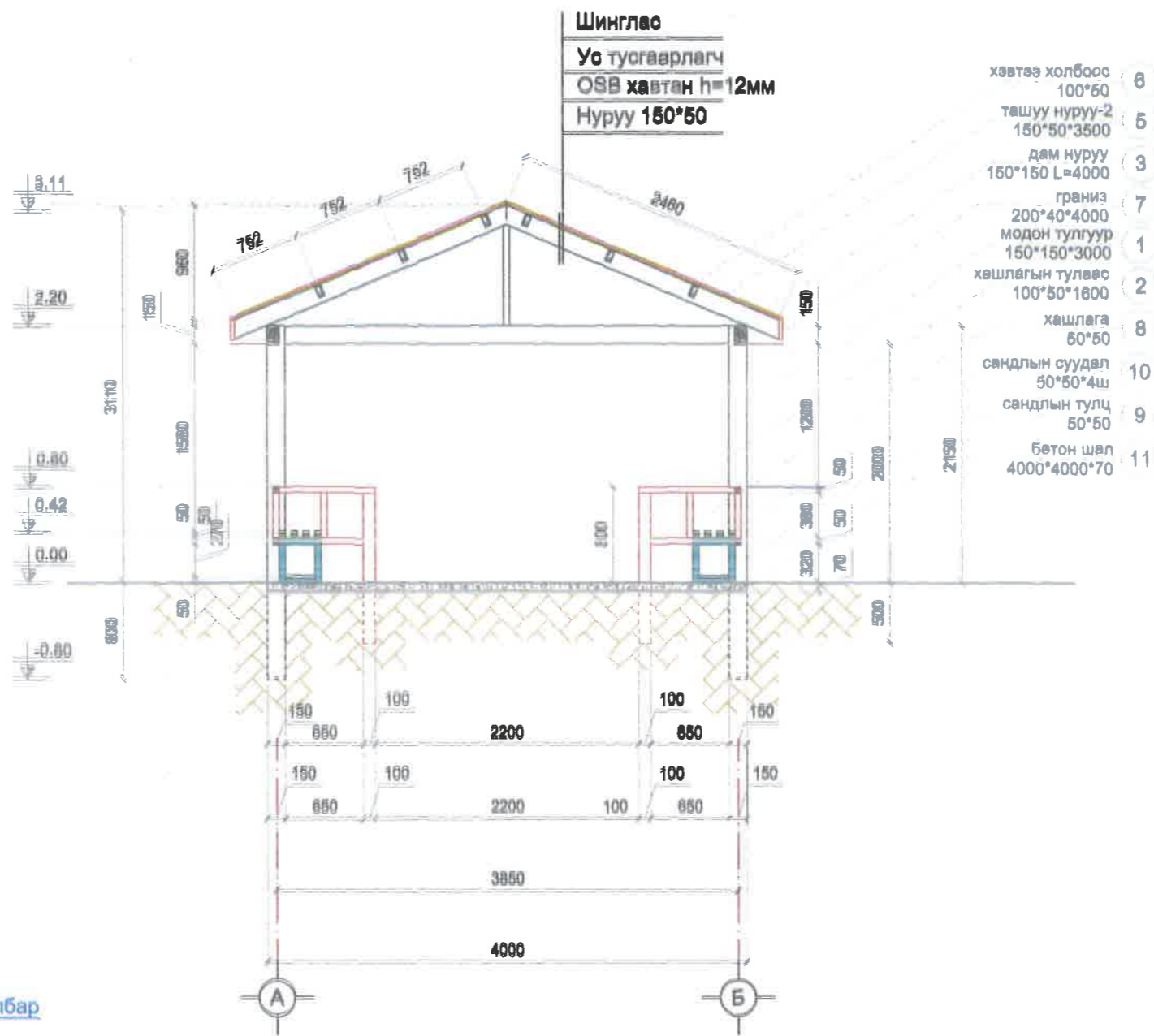

1. Тулгуурын суурийн хөрстэй харьцах хэсэгт хөрсний ус, чийгнээс хамгаалж хар тосон түрхлэг 2 удаа хийнэ.
2. Суурийн нүхийг ухасны дараа буцааж булаах хайрган хөрсийг 20-30 см тутамд няртруулж өгөх шаардлагатай.
3. Тулгуур, дам нуруу, холбоос нуруу, ханын сараалж хашлагыг углуурга гарган хадаж бэхэлнэ.
4. Материалын түүвэрт модны эсгүүрийн хорогдол тусгагдаагүй болно.
5. Хадаасыг ГОСТ14028-63-ын шаардлагын дагуу авна.
6. Барилгад хэрэглэх модон хийцийн чийглэг 18%-иас хэтрэхгүй байх шаардлагатай.

<p>"Оюу Сууд Дэлгэрэх" ХХК</p>	Увс аймгийн хурдан морь барианы газрын тохижилтын ажлын зураг				
	<b>Огтлол 1-1</b>				
	Инженер	Т.Буянжаргал	Масштаб: 1:50	Зургийн дугаар: СУ-2	Хуудас: 1
Гүйцэтгэсэн	Т.Буянжаргал	ЕГ шифр: ОСД-10/23	ТГ шифр:	Огноо: 2023 он	
Шалгасан	М.Оюунцэцэг				

## Огтлол 2-2 М1:50

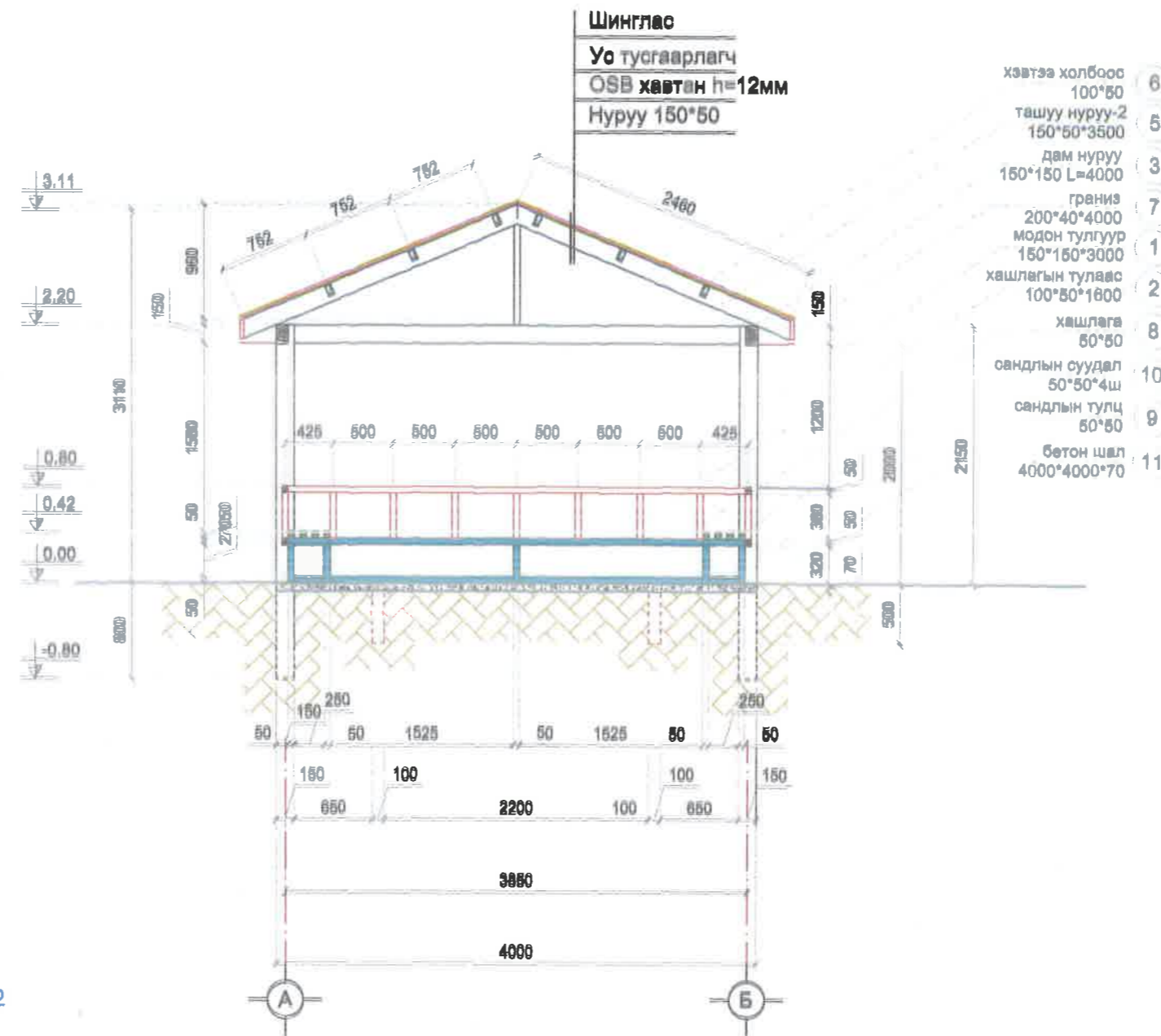

Тайлбар

1. Тулгуурын суурийн хөрстэй харьцах хэсэгт хөрсний ус, чийгнээс хамгаалж хар тосон түрхлэг 2 удаа хийнэ.
2. Суурийн нүхийг ухасны дараа буцааж булах хайрган хөрсийг 20-30 см тутамд няртруулж өгөх шаардлагатай.
3. Тулгуур, дам нуруу, холбоос нуруу, ханын сараалж хашлагыг углуурга гарган хадаж бэхэлнэ.
4. Материалын түүвэрт модны эсгүүрийн хорогдол тусгагдаагүй болно.
5. Хадаасыг ГОСТ14028-63-ын шаардлагын дагуу авна.
6. Барилгад хэрэглэх модон хийцийн чийглэг 18%-иас хэтрэхгүй байх шаардлагатай.

 "Оюу Сүйд Дэлгэрэх" ХХК	Увс аймгийн хурдан морь барианы газрын тохижилтын ажлын зураг					
	<b>Огтлол 2-2</b>					
	Инженер	Т.Буянжаргал	Мөшгөт: 1:80	Зургийн дугаар:	Хуудас:	
Гүйцэтгэсэн	Т.Буянжаргал	ЕГ шифр:	СУ-3	Огноо:		
Шалгасан	М.Оюунцацэг	ОСД-10/23	ТГ шифр:	2023 он		



# Дээврийн байгуулалт М1:50

- 6 хэвтээ холбоос 100\*50
- 5 ташуу нуруу-2 150\*50\*3500
- 3 дам нуруу 150\*150 L=4000
- 7 граниз 200\*40\*4000

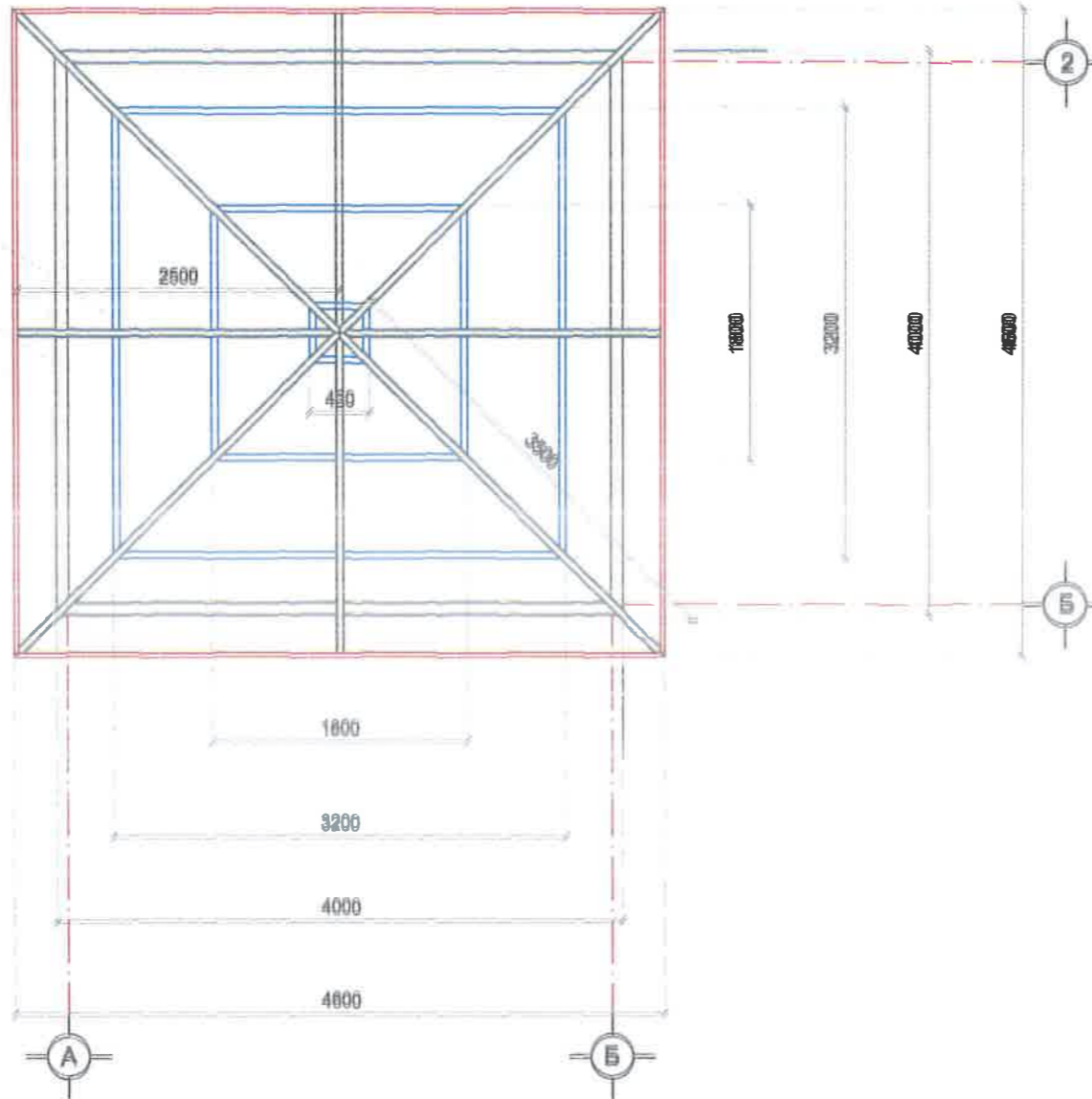

поз	Нэр	Огтлол мм	Урт м	Тоо	Эзэлхүүн м3
1	Модон тулгуур	150x160	2.95	4	0.266
3	Модон хашлагын тулц	100x50	1.80	2	0.016
3	Дам нуруу	150*150	4.0	4	<b>0.36</b>
4	Ташуу нуруу-1	150*50	3.5	4	0.105
5	Ташуу нуруу-2	150*50	2.5	4	0.075
6	Дээврийн хэвтэй холбоос	100*50	21.84	1	0.11
7	Граниз	200*40	4.6	4	0.147
8	Ханын хашлага	50*50	34	1	0.085
9	Сандлын тулгуур хийц	50*50	8.4	1	0.021
10	Сандлын суудал	50*50	43.4	1	0.109
11	OSB хавтан h=12мм			23	м2
15	Ус тусгаарлагч			25	м2
16	Шинглас			25	м2
17	Дээврийн нуруу, хормойн усны хамгаалалт төмөр			13	м2
18	хадаас			4.52	кг
19	шруп			4.78	кг
20	бэхэлгээ төмөр			8.16	кг

## Тайлбар

1. Тулгуурын суурийн хөрстэй харьцах хэсэгт хөрсний ус, чийгнээс хамгаалж хар тосон түрхлэг 2 удаа хийнэ.
2. Суурийн нүхийг ухасны дараа буцааж булах хайрган хөрсийг 20-30 см тутамд нятрүүлж өгөх шаардлагатай.
3. Тулгуур, тулаас, дам нуруу, ханын сараалж хашлагыг углуурга гарган хадаж бэхэлнэ.
4. Материалын түүвэрт модны эсгүүрийн хорогдол тусгагдаагүй болно.
5. Хадаасыг ГОСТ14028-63-ын шаардлагын дагуу авна.
6. Барилгад хэрэглэх модон хийцийн чийглэг 18%-иас хэтрэхгүй байх шаардлагатай.



"Оюу Сувд Дэлгэрэх" ХХК

Увс аймгийн хурдан морь барианы газрын тохижилтын ажлын зураг

Дээврийн байгуулалт, материалын түүвэр

Инженер	Т.Буянжаргал	Масштаб: 1:50	Зургийн дугаар: СУ-4	Хуудас: 1
Гүйцэтгэсэн	Т.Буянжаргал	ЕГ шифр: ОСД-10/23	ТГ шифр:	Огноо: 2023 он
Шалгасан	М.Оюунцэцэг			

1 2 3 4 5 6 7 8 9 10 11 12

A  
B  
C  
D  
E  
F  
G  
H

A  
B  
C  
D  
E  
F  
G  
H



"ОЮУСУВД ДЭЛГЭРЭХ" ХХК ЗТ-152/18,

Увс Улаангом 5-р баг Утас: 99458505

зургийн шифр: ОСД-10/2023  
төсвийн шифр: МО-10/23

# УВС АЙМГИЙН ХУРДАН МОРЬ БАРИАНЫ ГАЗРЫН ТОХИЖИЛТЫН АЖЛЫН ЗУРАГ

Нүхэн жорлонгийн хэсэг НЖ

## ЗУРАГ БОЛОВСРУУЛСАН:

"Оюусувд дэлгэрэх" ХХК-ний захирал

"Оюу сувд дэлгэрэх" ХХК-ний ерөнхий инженер



Улаангом сум

2023 он

1 2 3 4 5 6 7 8 9 10 11 12

## Ул нурууны байгуулалт М1:50

- 10 Таславч  
1000\*2000
- 13 Өрөөний таславч  
2050\*1150
- 9 Хавт  
6510\*1700
- 8 бэнзэн шал  
150\*40\*1150
- 0 бие засах нүх  
500\*250
- 3 Босоо тулгуур-1  
50\*50 L=2300
- 5 Хэвтээ бөхөлгээ  
50\*50
- 5 Хэвтэй бөхөлгээ  
50\*50
- 4 Босоо тулгуур-2  
50\*50 L=2800

## Зургийн жагсаалт

Д/Д	Зургийн нэрс	Зургийн марк	Хуудасны төг
1	Нүүр хуудас		1
2	Нүхэн жорлогийн байгуулалт, зургийн жагсаалт	БА-1	2
3	Өгтлөл, материалын түүвэр	БА-2	3

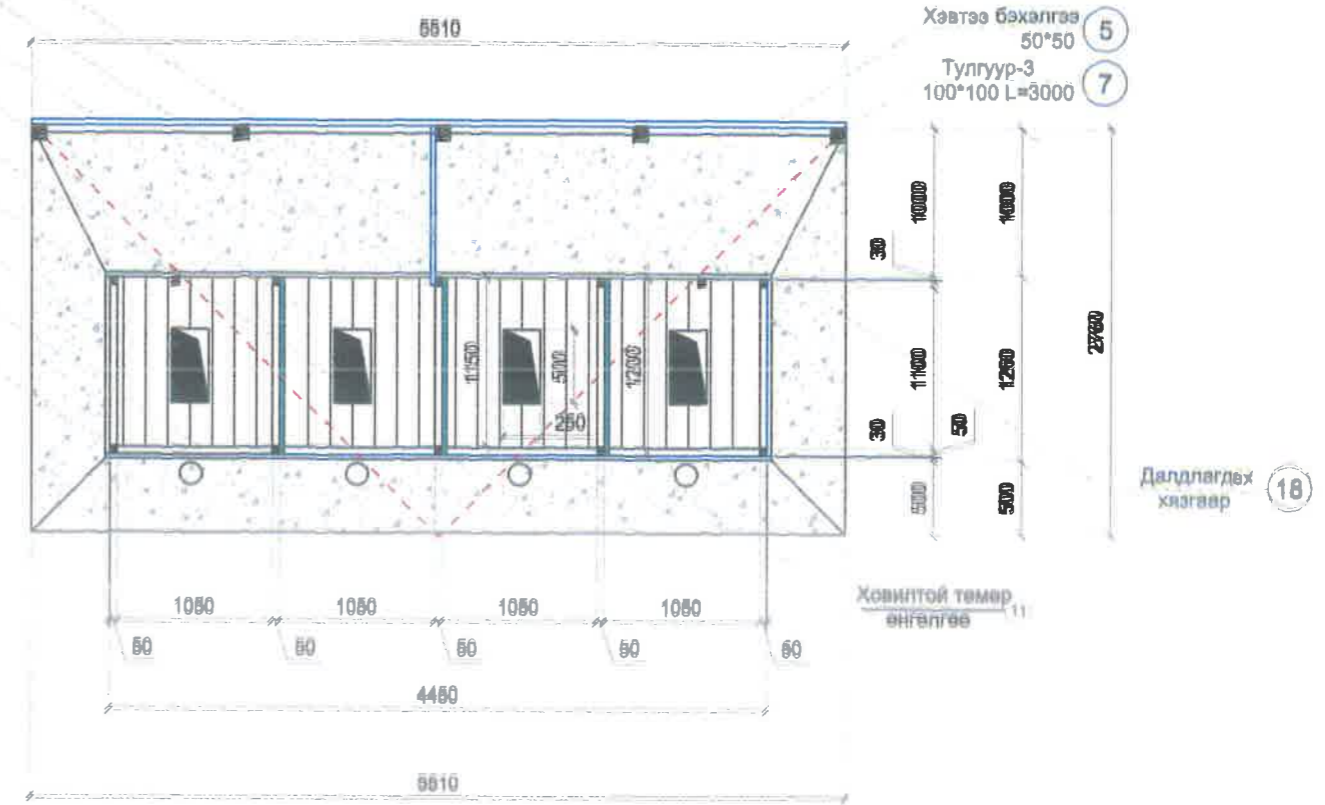

## Ул нурууны байгуулалт М1:50

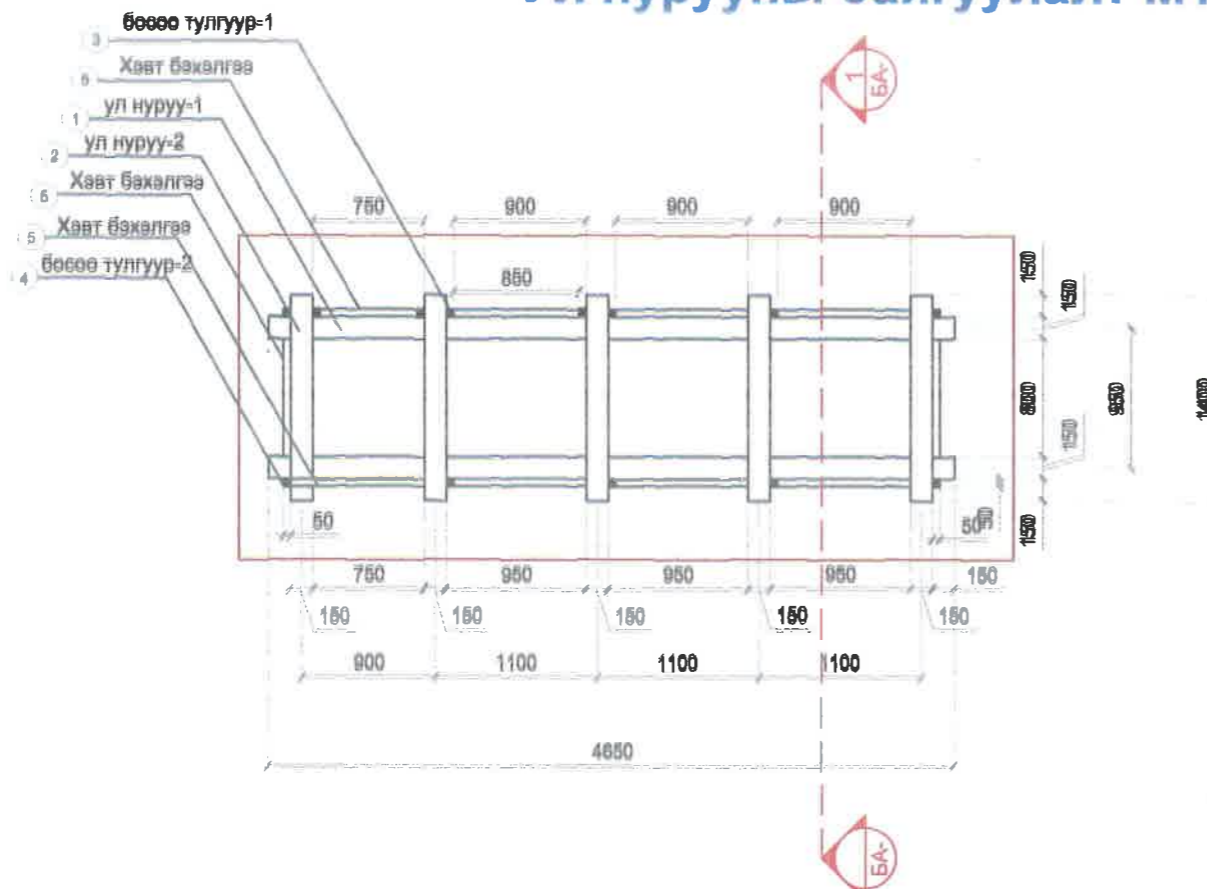

## Тайлбар

- Каркасын холбоосуудыг ган цуйдан болон наклад, булан ашиглан бэхэлнэ.
- Ул нуруу 1, 2-ыг углуурга гарган хадаж бэхлэх ба босоо тулаасыг ул нурууны хажуу хананд булан төмөр ашиглан хадаж бэхэлнэ.
- Материалын түүвэрт модны эсгүүрийн хорогдол тусгагдаагүй болно.
- Хадаасыг ГОСТ14028-63-ын шаардлагын дагуу авна.
- Барилгад хэрэглэх модон хийцийн чийглэг 18%-иас хэтрэхгүй байх шаардлагатай.



"Оюуууд  
дэлгэрэх" ХХК

Увс аймгийн хурдан морь барианы газрын тохижилтын ажил

Нүхэн жорлогийн байгуулалт, зургийн жагсаалт

Инженер	Т.Буянжаргал	Масштаб:	М1:50	Зургийн дугаар:	НЖ-1	Хуудас:	2
Гүйцэтгэсэн	Т.Буянжаргал	ЕГ шифр:	ОСД-10/23	ТГ шифр:		Огноо:	2023 он
Шалгасан	М.Оюунцэцэг						

## Огтлол 1-1 М1:50

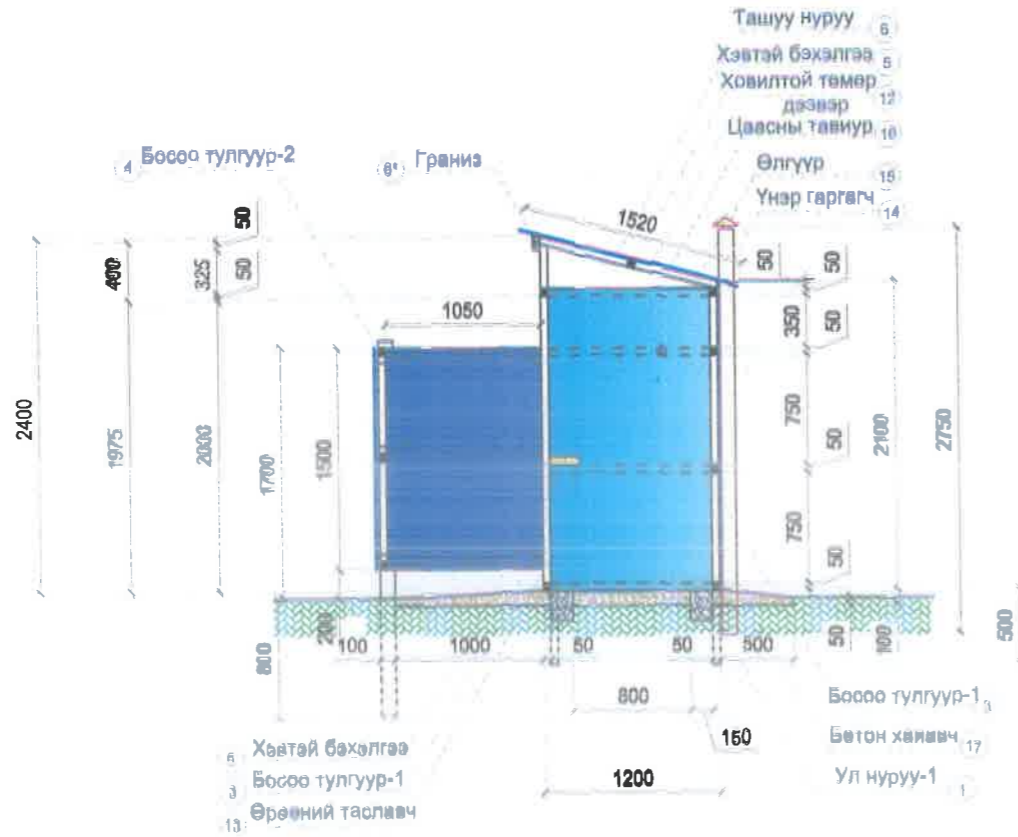

### Тайлбар

- Модон хийцийн холбоосуудыг ган цуйдан болон наклад, булангаар бэхэлнэ.
- Ул нуруу 1, 2-ыг углуурга гарган хадаж бэхлэх ба босоо тулаасыг ул нурууны хажуу хананд хадаж бэхэлнэ.
- Материалын түүвэрт модны эсгүүрийн хорогдол тусгагдаагүй болно.
- Хадаасыг ГОСТ14028-83-ын шаардлагын дагуу авна.
- Барилгад хэрэглэх модон хийцийн чийглэг 18%-иас хэтрэхгүй байх шаардлагатай.

### Материалын тодорхойлолт

ноз	Нэр	Огтлол мм	Урт м	Тоо	Эзэлжүүн м <sup>3</sup>
1	Ул нуруу-1	150x200	4.65	2 ш	1.08
2	Ул нуруу-2	150x200	1.40	5 ш	1.17
3	Босоо тулгуур-1	50*50	29.70	1 ш	0.41
4	Босоо тулгуур-2	100*100	2.50	5 ш	0.44
5	Хөвтэй бэхлэгээ	50*50	98.30	1 ш	0.23
6	Ташуу нуруу	50x100	1.28	5 ш	0.78
	Грания	50x100	4.45	1 ш	0.28
7	Тулгуур-3	100*100	2.50	6ш	0.14
8	Банзан шал	150*40	1.15	4ш	0.14
9	Ховилтой төмөр каалт	5510*1500	1.15	8.27м <sup>2</sup>	
10	Ховилтой төмөр таславч	1050*1500		1.58м <sup>2</sup>	
11	Хана ховилтой төмрөөр төмөрлөх	4450*2100		17.12м <sup>2</sup>	
12	Дэвэр ховилтой төмрөөр төмөрлөх	1620*4500		6.84м <sup>2</sup>	
13	Өрөөний таславч	2100*1200		7.56м <sup>2</sup>	
14	Үнэр гаргагч	φ100	2.75	4ш	
15	Өлгүүр			4ш	
16	ОО-ын цавсны тавиур			4ш	
17	Бетон хаявч В10			0.58м <sup>3</sup>	
18	Жорлонгийн нүх	3000*1300*4400		17.16м <sup>3</sup>	
18	ОО-ын цавсны тавиур			4ш	
17	хадаас			1.8кг	
18	шруп			0.72кг	
19	бэхлэгээ төмөр			0.91кг	



"Оюусууд дэлгэрэх" ХХК

Увс аймгийн хурдан морь барианы газрын тохижилтын ажлыг

Огтлол, материалын түүвэр

Инженер:	Т.Буянжаргал	Масштаб:	М1:50	Зургийн дугаар:	НЖ-2	Хуудас:	2
Гүйцэтгэсэн:	Т.Буянжаргал	ЕГ шифр:	ОСД-10/23	ТГ шифр:		Огноо:	2023 он
Шалгасан:	М.Оюунцэцэг						

1

2

3

4

5

6

7

8

9

10

11

12

A

B

C

D

E

F

G

H

A

B

C

D

E

F

G

H



"ОЮУСУВД ДЭЛГЭРЭХ" ХХК ЗТ-152/18,  
Увс Улаангом 5-р баг Утас: 99458505

зургийн шифр: **ОСД-10/2023**  
төсвийн шифр: **МО-10/23**

# УВС АЙМГИЙН ХУРДАН МОРЬ БАРИАНЫ ГАЗРЫН ТОХИЖИЛТЫН АЖЛЫН ЗУРАГ

Гадна гэрэлтүүлгийн хэсэг ГГ

## ЗУРАГ БОЛОВСРУУЛСАН:

"Оюусувд дэлгэрэх" ХХК-ний захирал

"Оюу сувд дэлгэрэх" ХХК-ний ерөнхий инженер



*B. Saruul*

Б.Саруул



М.Оюунцэцэг

Улаангом сум  
2023 он

1

2

3

4

5

6

7

8

9

10

11

12

# Газардуулах байгууламж

## ТАЙЛБАР

Увс аймгийн морь барианы газрын тохижилтын ажлыг Увс аймгийн Засаг дарга Ч.Чимэдийн баталсан зургийн даалгавар болон газар дээр нь хийсэн судалгааны дагуу доорхи норм дүрмийг баримтлан гүйцэтгэв.  
 Үүнд:

- Цахилгаан байгууламжийн дүрэм /БД 43-101-03/
- Барилга байгууламжийн зураг төсөл боловсруулах, зөвшилцөх, магадлал хийх дүрэм
- Газардуулга ба цахилгааны аюулгүй байдлын хамгаалалтын арга хэмжээ БД 43-101-03\*/12
- Барилгад хэрэглэх уур амьсгал ба геофизикийн үзүүлэлтийг БНБД 23-01-09 дагуу Увс аймгийн Улаангом сумын нутаг дэвсгэрийн хэмжээнд авч үзэхэд:
- гадна агаарын жилийн дундаж температур -9.7 °C
- хамгийн хүйтэн 5 хоногийн барилга байгууламж, техник технологийн тооцооны температур(гаднах агаарын тооцооны температур) -41.7 °C
- хамгийн халуун үеийн 1 хоногийн 26.3°C уур амьсгалын I бүсэд хамаарч байна.
- Хоногийн хамгийн дулаан цагийн харьцангуй чийгшил халуун сард 45% хүйтэн сард 72% жилийн хур тундасны хамгийн их хэмжээ 144.9 мм салхины жилийн дундаж хурд 1.5 м/с байна гэж тус тус тогтоосон тооцоог ашиглав.

### Гэрэлтүүлгийн шон:

- Төмөр бетон суурин дээр суулгах зориулалттай 5м өндөр, дээд хэсэг ф159х5мм хэмжээтэй ГОСТ 832-78 стандартын шаардлага хангасан ган хоолойнуудыг үйлдвэрийн аргаар холбож гагнасан байна. Шонд нарны зайн хураагууртай гэрэлтүүлэгч бэхлэгдсэн байна. Гэрэлтүүлгийн шонгийн өндөр 5м 13м байна.
- Ажиллах цаг уурын нөхцөл: Орчны температур -50°C, +50°C
- Газрын түвшнээс 50мм дээш суулгасан төмөр бетон суурийн шпильканд зэврэлтээс хамгаалж халуун аргаар цайрдсан давхар гайкаар бэхэлнэ.
- Ф-021 /ГОСТ 30129-82/ маркийн дэвсгэр будгаар 2 үе будаж дээрээс нь цагаан өнгийн ПФ155 /ГОСТ 6465-76/ эмалиар будна.

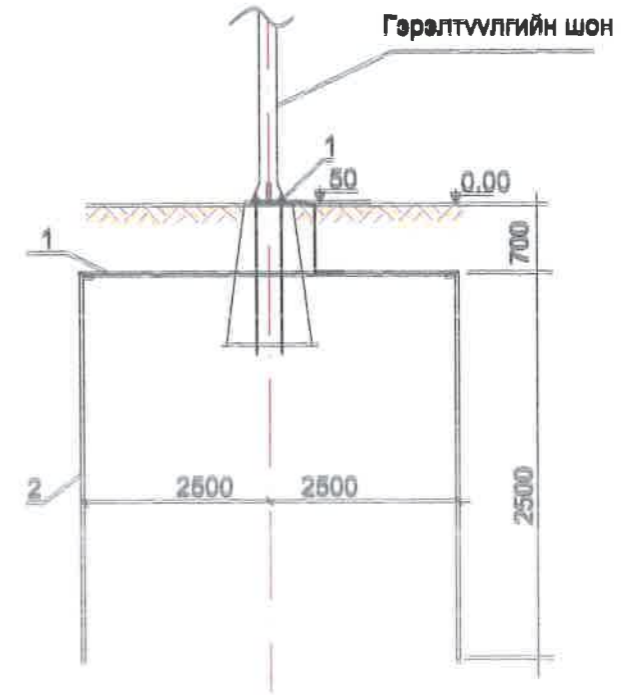

Газардуулгын байгууламжийн материалын түүвэр

Барлалын тэмдэглэгээ	Тэмдэгдэгээ	Нөр	Нэгж	Тоо	Тайлбар
1	ГОСТ 103-76*	Туузан томор 40х4	м	6.6	
2	ГОСТ 155227-2004	Бөөрөнхий төмөр ф20 L=2.5м	ш	2.5	

### Тайлбар

Газардуулах байгууламжийн өсөргүйцэл жилийн өль ч улиралд 30 ом-оо ихгүй байна.

### Таних тэмдэглэгээ

1- хөвтэй газардуулга /40х4мм-ийн ган/  
 2-боооо электрод /ф20мм ган/

 "Оюу Сумд Дэлгэрэх" ХХК	Увс аймгийн хурдан морь барианы газрын тохижилтын ажил				
	Гадна гэрэлтүүлэг				
	Инженер	Гүйцэтгэсэн	Шалгасан	Масштаб:	Зургийн дугаар:
			ЕГ шифр:	ТГ шифр:	Огноо:
			ОСД-10/23		2023 он
					2

# Нарны зайн хураагуртай гэрэлтүүлэгч



Унтрааж асаах цагийн тохируулгатай релений холболтын схем



Гэрэлтүүлэг суулгах суурь

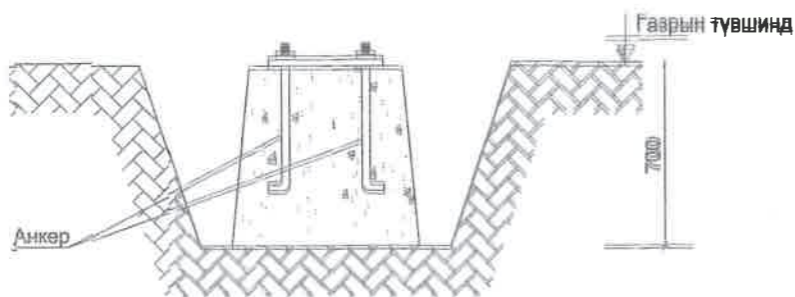

Гэрэлтүүлгийн шон суулгах анкер



## Нарны зайн гэрлийн тодорхойлолт

№	Загвар	12 ватт
1	Хүний мэдрэмж	Бий
2	Нарны хавтангийн чадал	18V18W
3	Нарны хавтангийн үүр	нарны өндөр мэдрэмжтэй
4	Нарны хавтангийн нас	25 жил
5	Нарны батарейн хэлбэр	Литиум батарей
6	Нарны батарейн баталгаа	5 жил
7	LED дээд чадал	12V 12W
8	LED гэрлийн брэнд	Тайваны Epistar брэнд
9	Люмен (LM)	1200-1320lm
10	LED гэрлийн насжилт	50000 цаг
11	Гэрэлтэлтийн өнцөг	120 градус
12	Цэнэглэх хугацаа	6-7 цаг
13	Ажиллах хугацаа	20 цагаас илүү
14	Ажиллах температур (°C)	-20~+60
15	ССТ (k)	6500k-7000k
16	Шонгийн өндөр	2-8м
17	Гэрлийн шонгийн зай	8-10м
18	Их биений материал	Хөнгөн цагаан хайлш
19	Сертификат	ISO/CE / ROHS / IP65
21	Гадна хэмжээ (мм)	515*320*52
22	Жин	5.8кг
25	Бүгд жин	27кг

Увс аймгийн хурдан морь барианы газрын тохижилтын ажил

Гадна гэрэлтүүлэг

Инженер: Ж.Балрдаваа  
 Гүйцэтгэсэн: Ж.Балрдаваа  
 Шалгасан: У.Амгалан

Масштаб: 1:100  
 ЭГ шифр: ОСД-10/23

Зургийн дугаар: ГЦ-2  
 ТГ шифр:

Хуудас: 2  
 Огноо: 2023 он



"ОЮУСУВД ДЭЛГЭРЭХ" ХХК ЗТ-152/18,  
Увс Улаангом 5-р баг Утас: 99458505

зургийн шифр: **ОСД-10/2023**  
төсвийн шифр: **МО-10/23**

## УВС АЙМГИЙН ХУРДАН МОРЬ БАРИАНЫ ГАЗРЫН ТОХИЖИЛТЫН АЖЛЫН ЗУРАГ

Цагаан идээний цэгийн хэсэг ЦЦ

### ЗУРАГ БОЛОВСРУУЛСАН:

"Оюусувд дэлгэрэх" ХХК-ний захирал

Б.Саруул

"Оюу сувд дэлгэрэх" ХХК-ний өрөнхий инженер

М.Оюунцэцэг



Улаангом сум  
2023 он



Цагаан идээний цэгийн байгуулалт М1:50

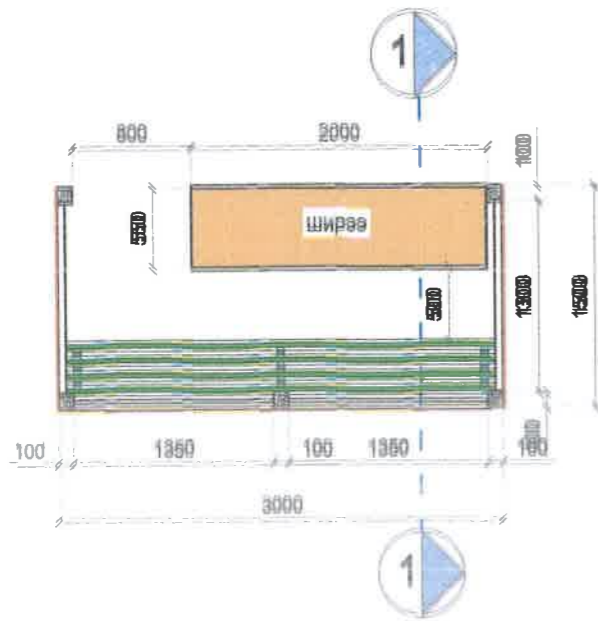

Огтлол 1-1 М1:50

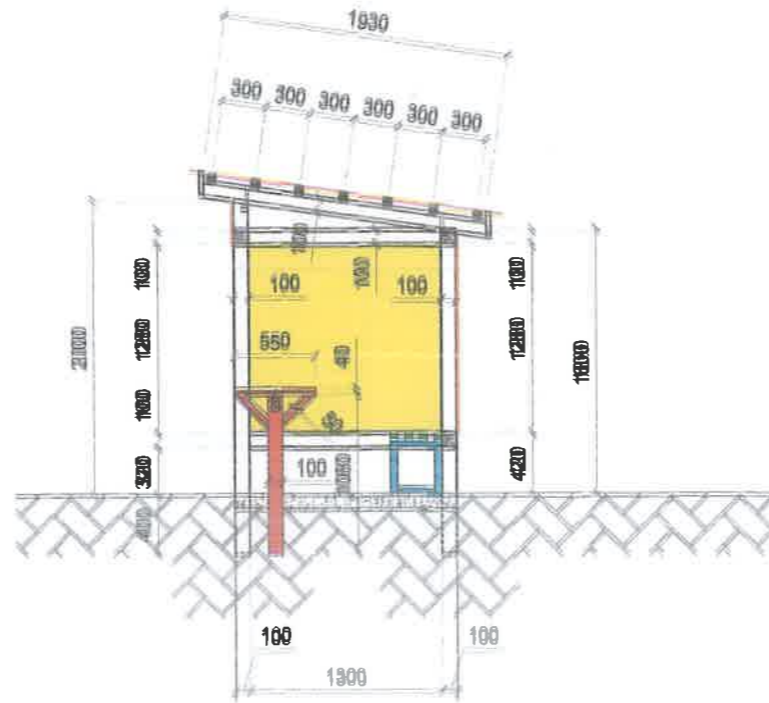

МЭДЭЭЛЛИЙН САМБАР

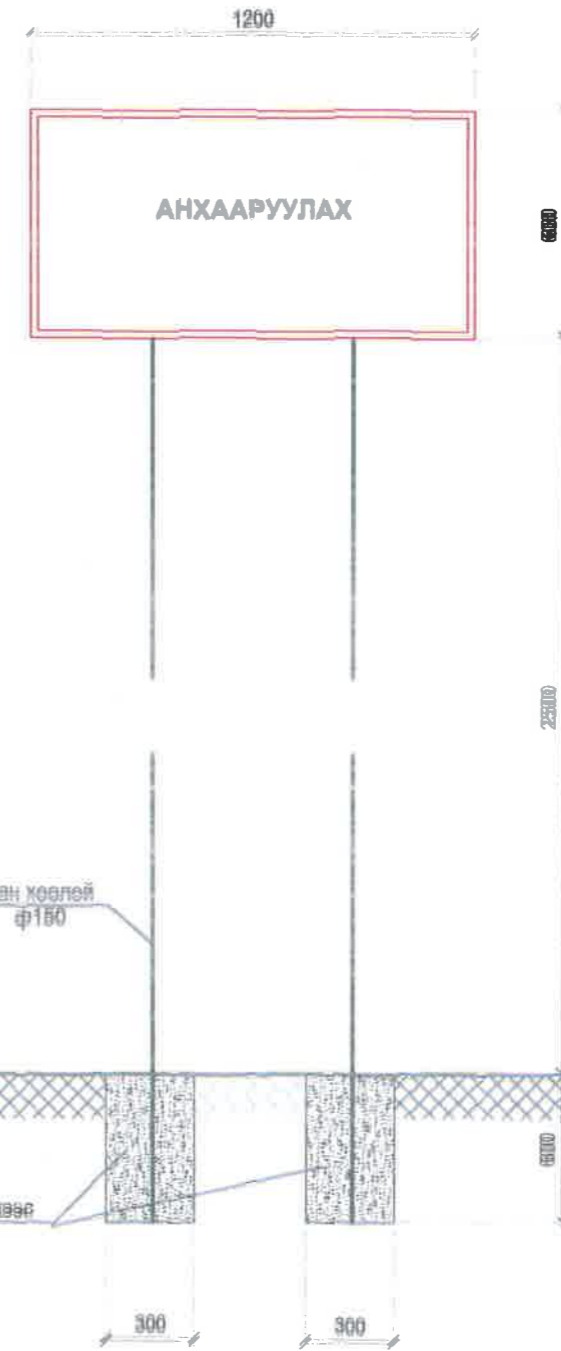

Тайлбар:

1. Анхааруулах болон мэдээлэх тэмдэг тэмдэглэгээг зааж өгсөн байрлалд угсрах.
2. Тэмдэг, тэмдэглэгээ, мэдээллийн шонгийн суурийг зурагт заасан хэмжээнд бетон цутган бэхлэж өгнө.

материалын түүвэр

№	Нэр	Огтлол мм	Урт м	Төг	Өвөлжүүн м³
1	Бөсөө тулгуур	100*100	2.4	2	0.18
2	Бөсөө тулгуур	100*100	2.2	2	0.09
3	Хөвтэй хөлбөөс	100*100	2.8	3	0.01
4	Хажуугийн хөвтэй хөлбөөс	150*150	1.3	4	0.07
5	Нуруу бана	100x50	2.0	3	0.01
6	Ун брус	50x50	3.5	7	0.02
7	Грания	100*03	12	1	0.01
8	Хана таазны дөтөрлөгөө	800*130		1ш	
9	Дөвөр, гадна арын төмөр	11.0		м2	
10	Хажуу талын төрөн хамгаалалт	3.9		м2	
11	Булан төмөр L=100	90x90x9	800		



"Оюу Сууд Дэлгэрэх" ХХК

Увс аймгийн хурдан морь барианы газрын тохижилтын ажил

Цагаан идээний цэгийн байгуулалт, материалын түүвэр					
Инженер	Т.Буянжаргал	Масштаб: 1:50	Зургийн дугаар: ЦЦ-1	Хуудас: 2	
Гүйцэтгэсэн	Т.Буянжаргал	ЕГ шифр: ОСД-10/23	ТГ шифр:	Огноо: 2023 он	
Шалгасан	М.Оюунцэцэг				



"ОЮУСУВД ДЭЛГЭРЭХ" ХХК ЭТ-152/18,  
Увс Улаангом 5-р баг Утас: 99458505

зургийн шифр: ОСД-10/2023  
төсвийн шифр: МО-10/23

## УВС АЙМГИЙН ХУРДАН МОРЬ БАРИАНЫ ГАЗРЫН ТОХИЖИЛТЫН АЖЛЫН ЗУРАГ

Төмөр торон хашавны хэсэг ТХ

### ЗУРАГ БОЛОВСРУУЛСАН:

"Оюусувд дэлгэрэх" ХХК-ний захирал

"Оюу сувд дэлгэрэх" ХХК-ний ерөнхий инженер

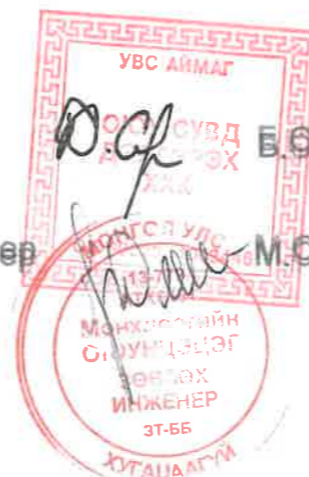

Улаангом сум  
2023 он

# Төмөр торон хашааны байгуулалт М1:10

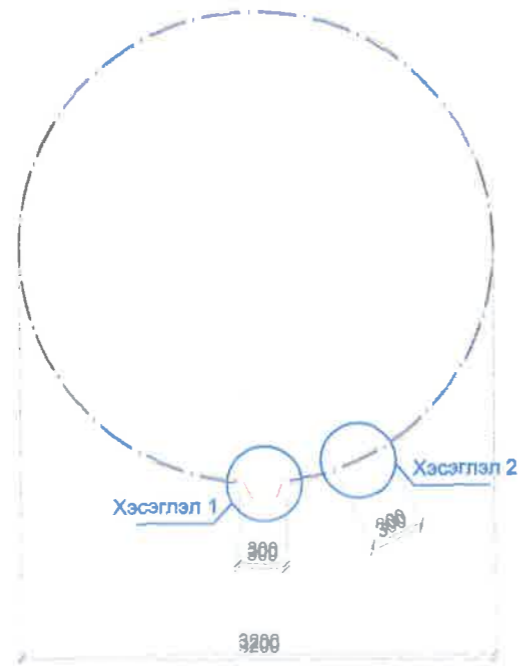

## Хэсэглэл 2-2

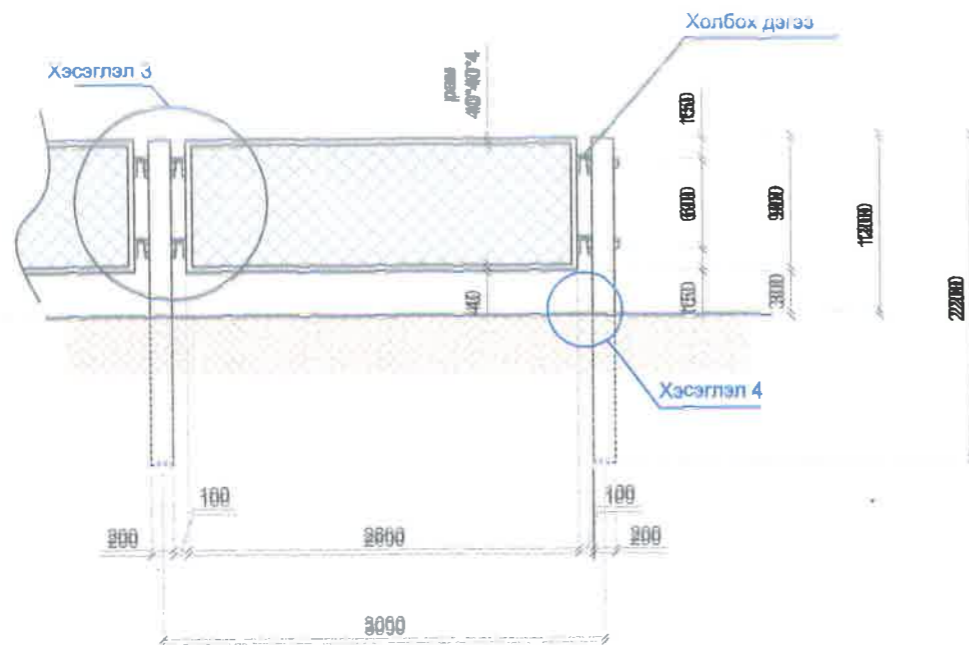

## Хэсэглэл 1-1

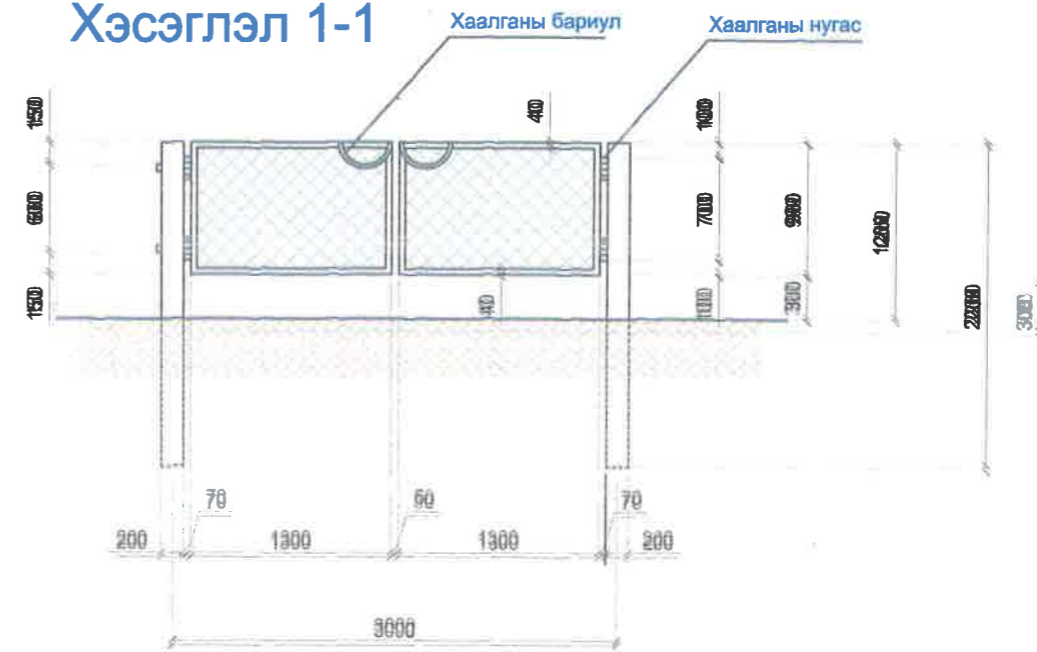

## Хэсэглэл 3-3

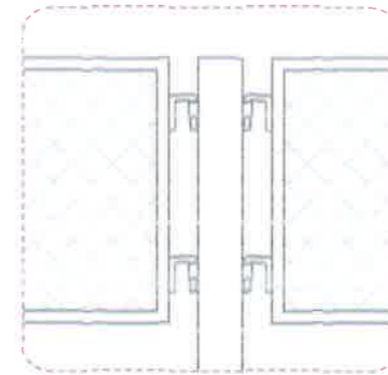

## Хэсэглэл 4-4

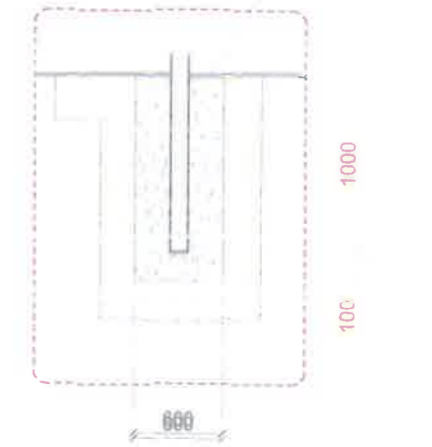

## Материалын түүвэр

Д/А	Нэр	Уртын хэмжээ	Хэмжих нэгж	Төө	Тайлбар
1	Төмөр хашааны төмөр багана	2200	ш	32	ган хөөлэй φ150
2	Төмөр торон хашааны залуулэг	2200x900	ш	31	төмөр рам 40x40мм, төмөр утаа φ3мм, нүх 100x100
3	Төмөр торон хашааны хаалга	1300x900	ш	2	
4	Хашааны холбох дэгээ, түдүүл		ш	32	өлгөх түдүүл φ32 хөлий, өлгөх дэгээ φ20, 720 /матах/
5	Хаалганы бариул		ш	2	
6	Хаалганы нугас		ш	4	



"Оюусунд дэлгэрэх" ХХК

Увс аймгийн хурдан морь барианы газрын тохижилтын ажил

Төмөр торон хашаа

Инженер Т.Буянжаргал  
Гүйцэтгэсэн Т.Буянжаргал  
Шалгасан М.Оюунцагаг

Масштаб: М1:50  
ЕГ шифр: ОСД-10/23

Зургийн дугаар: ТХ-1

ТГ шифр:

Хуудас: 1  
Огноо: 2023 он