

Цэвэр усны шугамын барууны эхлэл

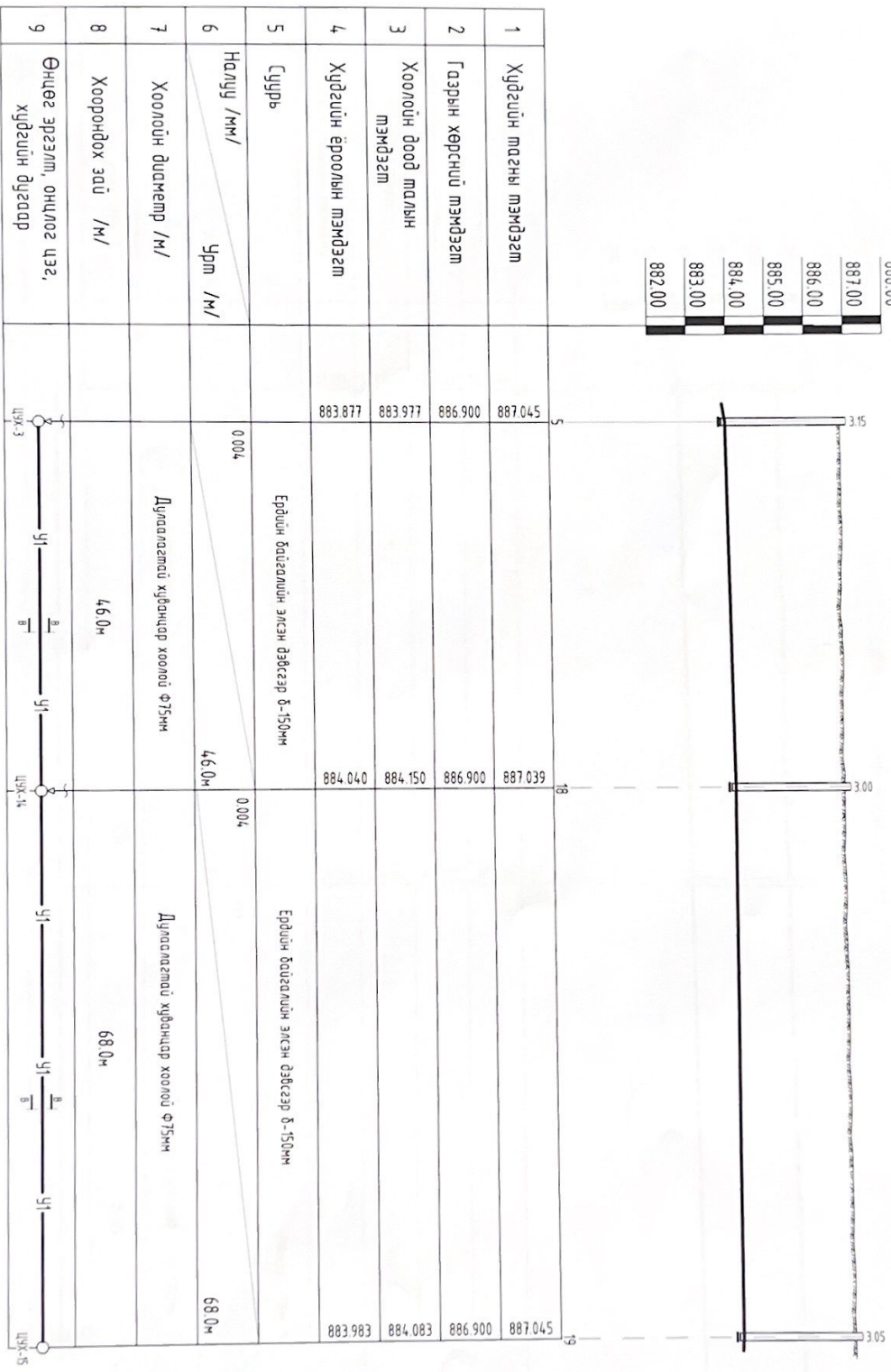
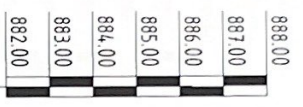

| | | | | | | | |
|---|--|---------|--------------------------------|-----|-------|----|---------|
| 1 | Худгийн тэгш тэмдэгл | 887.045 | 887.045 | 50 | 0.004 | 50 | 887.045 |
| 2 | Газрын хөрсний тэмдэгл | 886.900 | 886.900 | 50 | 0.004 | 50 | 886.900 |
| 3 | Хоолойн бод талын тэмдэгл | 883.977 | 884.150 | 50 | 0.004 | 50 | 884.083 |
| 4 | Худгийн ёроолын тэмдэгл | 883.877 | 884.040 | 50 | 0.004 | 50 | 883.886 |
| 5 | Сурь | | | 150 | 0.004 | | 887.039 |
| 6 | Налцу /м/ Урм /м/ | 0.004 | 4.6.0м | 50 | 0.004 | 50 | 68.0м |
| 7 | Хоолойн диаметр /м/ | | Диаметртэй хувиар хоолой Ф75мм | 50 | | 50 | |
| 8 | Хоорондох зай /м/ | | 4.6.0м | 50 | | 50 | |
| 9 | Өндөг эргэлт, онцлог цэг, худгийн дугаар | | ЦХХ-3 | 50 | | 50 | ЦХХ-15 |

Энэтхэг улсын Геодэзи болон Топографийн Засаг захиргаа

Гарна цэвэр усны шугамын барууны эхлэл, ЦХХ-3-аас ЦХХ-15 хүртэл

Инженер *М.Хайршоо* М.Хайршоо

Гүйцэтгэсэн *Б.Эрдэнэжаргал* Б.Эрдэнэжаргал

Шалгалсан *М.Хайршоо* М.Хайршоо

Ут: 01-2074

Масштаб

Эргэцийн дугаар Худгас

ЦХХ-11

22

Цэвэр усны шугамын дагуулийн зүсэлт

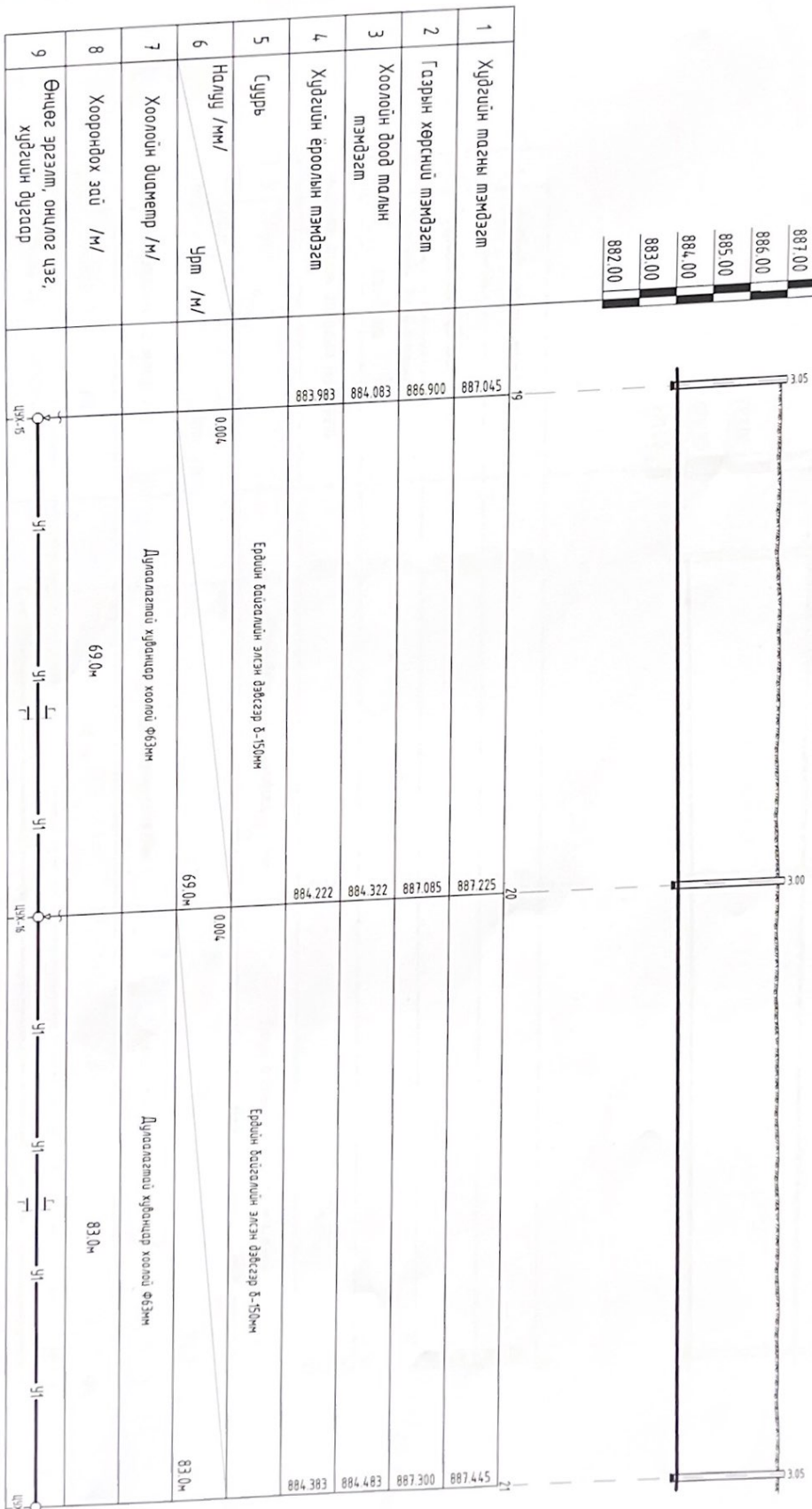

| | | | | |
|---|--|---------|---------------------------------|---------|
| 1 | Худгийн тазны тэмдэгл | 887.045 | 887.225 | 887.475 |
| 2 | Газрын хөрсний тэмдэгл | 886.900 | 887.085 | 887.300 |
| 3 | Хоолойн доод талын тэмдэгл | 884.083 | 884.322 | 884.483 |
| 4 | Худгийн ёроолын тэмдэгл | 883.883 | 884.222 | 884.383 |
| 5 | Сурьв | | | |
| 6 | Налцу /мм/ Урт /м/ | 0.004 | 69.0м | 83.0м |
| 7 | Хоолойн диаметр /м/ | | Диагностий хүндийн хоолой фэзэн | |
| 8 | Хоорондох зай /м/ | | 69.0м | 83.0м |
| 9 | Өнцөг эргэлт, онцлог цэг, худгийн дугаар | ЦХ-5 | ЦХ-8 | ЦХ-10 |

Сэлэнгэ аймаг Солонгосүм Номгон тосгон 3-р багийн гэр хороололын гадна цэвэр усны шугам

| | | | | |
|-------------|----------------|-------------|----------------|--------|
| Инженер | М.Хайршоо | ЕГ Шифр | Масштаб | Үе шэл |
| Гүйцэтгэсэн | Б.Эрдэнэжаргал | ЧУГ 01-2024 | Зургийн дугаар | А.3 |
| Шалдагсан | М.Хайршоо | ТГ Шифр | Худгас | 22 |

Эргэлт төвийн "Эрэн үзэг" ХХК

Цэвэр усны шугамын дагууцуйн зүсэлт

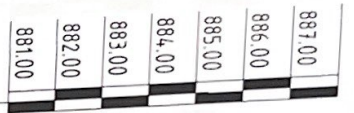

| | | | | | | |
|---|--|---------|--|------------------------------------|---------|--|
| 1 | Худгийн тасны тэмдэгт | 885.170 | 3 | 22 | 885.180 | 23 |
| 2 | Газрын хөрсний тэмдэгт | 885.050 | | | 885.040 | |
| 3 | Хоолойн доод талын тэмдэгт | 882.055 | | | 882.271 | |
| 4 | Худгийн ёроолын тэмдэгт | 881.955 | | | 882.171 | |
| 5 | Суурь | | Ердийн байгалийн эгсэн дэвсгэр 6-150мм | | | Ердийн байгалийн эгсэн дэвсгэр 8-150мм |
| 6 | Налцу /мм/ | | 0.023 | | 4.00м | 0.023 |
| 7 | Хоолойн диаметр /м/ | | | Дулиаагагтай хуванцар хоолой φ15мм | | Дулиаагагтай хуванцар хоолой φ15мм |
| 8 | Хоорондох эдү /м/ | | | 4.00м | | 60.0м |
| 9 | Өнцөг эргэлт, онцлог цэг, худгийн дугаар | | ЦУХ-2 | ЦУХ-18 | | ЦУХ-19 |

Зураг төдийн
"Эрон үзэг" ХХК

| | | | |
|---|---------|-----------|----------------|
| Эзэмчэ аймаг Соёлхон сүм Нэгжэн мөхгөн-3-р багийн гэр хороололын гадна цэвэр усны шугам | | | |
| Гадна цэвэр усны шугамын дагууцуйн зүсэлт, ЦУХ-2-оос ЦУХ-19 хүртэл | | | |
| Инженер | М.Хариш | ЕГ Шифр | Нөхцөл |
| Гүйцэтгэсэн | Б.Оюун | УТ Д.2024 | |
| Шалсан | М.Хариш | ГГ Шифр | Зургийн дугаар |
| | | | ХХК-1-13 |
| | | | Худгас |
| | | | 22 |

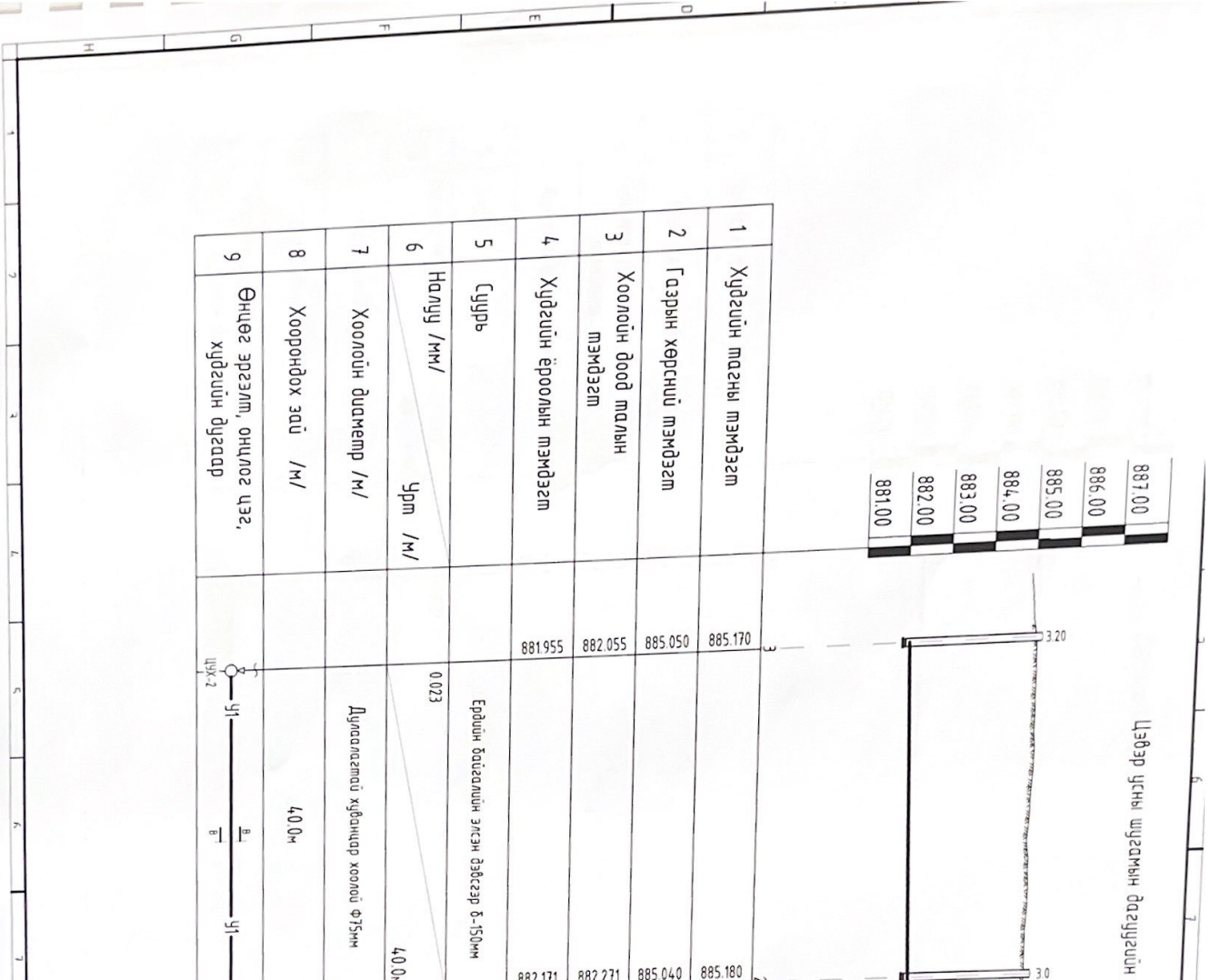

Цэвэр усны шугамын дагуугийн зүсэлт

| |
|--------|
| 887.00 |
| 886.00 |
| 885.00 |
| 884.00 |
| 883.00 |
| 882.00 |
| 881.00 |

| | | | | | | | |
|---|---|---------|--------------------------------------|---------|--------------------------------------|---------|----|
| 1 | Худгийн тэгий тэмдэгл | 884.945 | 25 | 885.867 | 25 | 887.550 | 27 |
| 2 | Газрын хөрсний тэмдэгл | 884.800 | | 885.867 | | 887.450 | |
| 3 | Хоолойн доод тэгий тэмдэгл | 881.965 | | 883.088 | | 884.570 | |
| 4 | Худгийн ёроолын тэмдэгл | 881.865 | | 883.088 | | 884.470 | |
| 5 | Суурь | | Ердийн байгалийн эхэн дэвсгэр 8-150м | | Ердийн байгалийн эхэн дэвсгэр 8-150м | | |
| 6 | Налцу /мм/ | Урт /м/ | 0.023 | 50.0м | 0.023 | 66.0м | |
| 7 | Хоолойн диаметр /м/ | | Дугаарлагтай худанцар хоолой Ф63мм | | Дугаарлагтай худанцар хоолой Ф63мм | | |
| 8 | Хоорондох зай /м/ | | 50.0м | | 66.0м | | |
| 9 | Өнцөг эргэлт, онцлог цээг, худгийн дугаар | | ЦХХ-21 | | | ЦХХ-22 | |



Эрдэмтдийн "Эрдэмт" ХХК

Сэлэнгэ аймгад Сэлхэн сум Навсгон толгоон Э-р байртай дэр хороололын гэднэ цэвэр усны шугам

| | | | | | |
|-------------|-----------|------------|---------------|---------------|--------|
| Инженер | М.Хайршоо | ЕГ Шифр | М.Хайршоо | Мөстөл | Уг шал |
| Гүйцэтгэсэн | М.Хайршоо | УТ 01-2024 | Б.Эрдэнэцэцэг | Зарчиг дугаар | Хувиас |
| Шалгарсан | М.Хайршоо | | М.Хайршоо | УХАТ-45 | 22 |

Цэвэр усны шугамын дагуугийн эхэмлэл

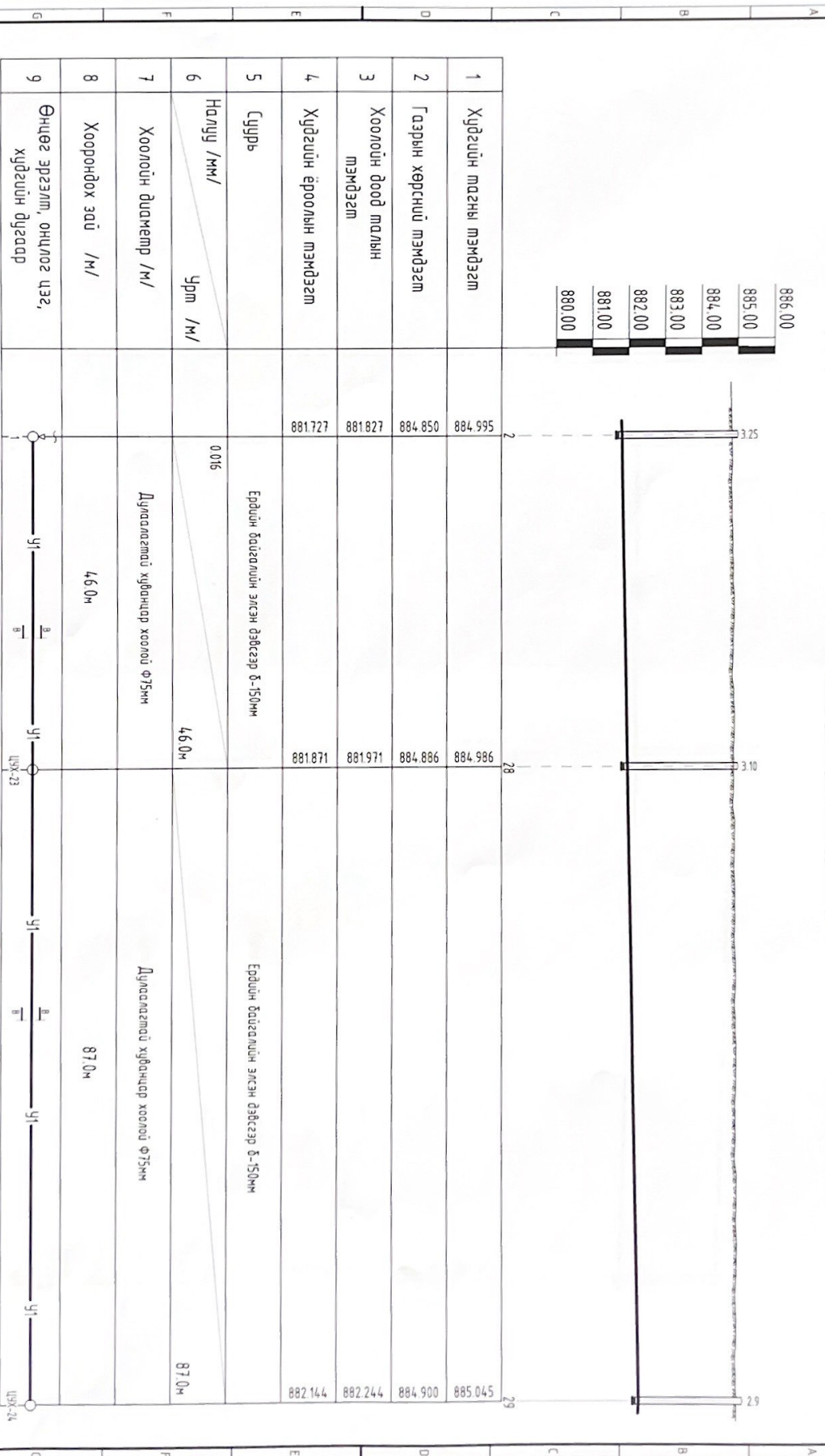

| | | | | |
|---|--|---------|---------|----------------------------------|
| 1 | Худгийн магны тэмдэгл | 884.595 | 986.788 | 888.045 |
| 2 | Газрын хөрсний тэмдэгл | 884.850 | 884.888 | 884.900 |
| 3 | Хоолойн доод талын тэмдэгл | 881.827 | 881.871 | 882.244 |
| 4 | Худгийн ёроолын тэмдэгл | 881.727 | 881.871 | 882.144 |
| 5 | Суурь | | | |
| 6 | Налц /мм/ | Урт /м/ | 0.016 | 4.60м |
| 7 | Хоолойн диаметр /м/ | | | Диаметртэй худанцар хоолой φ75мм |
| 8 | Хоорондох зай /м/ | | | 4.60м |
| 9 | Өнцөг эргэлт, онцлог цэг, худгийн дугаар | | | ЦХХ-23 |



Зураг төсвийн
"Чрон үзэг" ХХК

| | | | |
|---|-----------------|----------------|----------------|
| Эзэнгээ алмаг Сайхан сум Нэгсэн тосгон 3-р багийн зэр хороололын гадна цэвэр усны шугам | | | |
| Гадна цэвэр усны шугамын дагуугийн эхэмлэл, ЦХХ-1-ээс ЦХХ-24 хүртэл | | | |
| Инженер | <i>M. Хайрш</i> | М.Хайрш | ЕГ Шифр |
| Гүцэтгэгч | <i>М. Хайрш</i> | Б.Эрдэнэжаргал | УТ 01.2024 |
| Шаллагч | <i>М. Хайрш</i> | М.Хайрш | ТГ Шифр |
| | | | Машинд |
| | | | Зургийн дугаар |
| | | | УХАТ-16 |
| | | | Худгис |
| | | | № өлсг. |
| | | | А.З |
| | | | 22 |

Цэвэр усны шугамын барууны эгзэлт

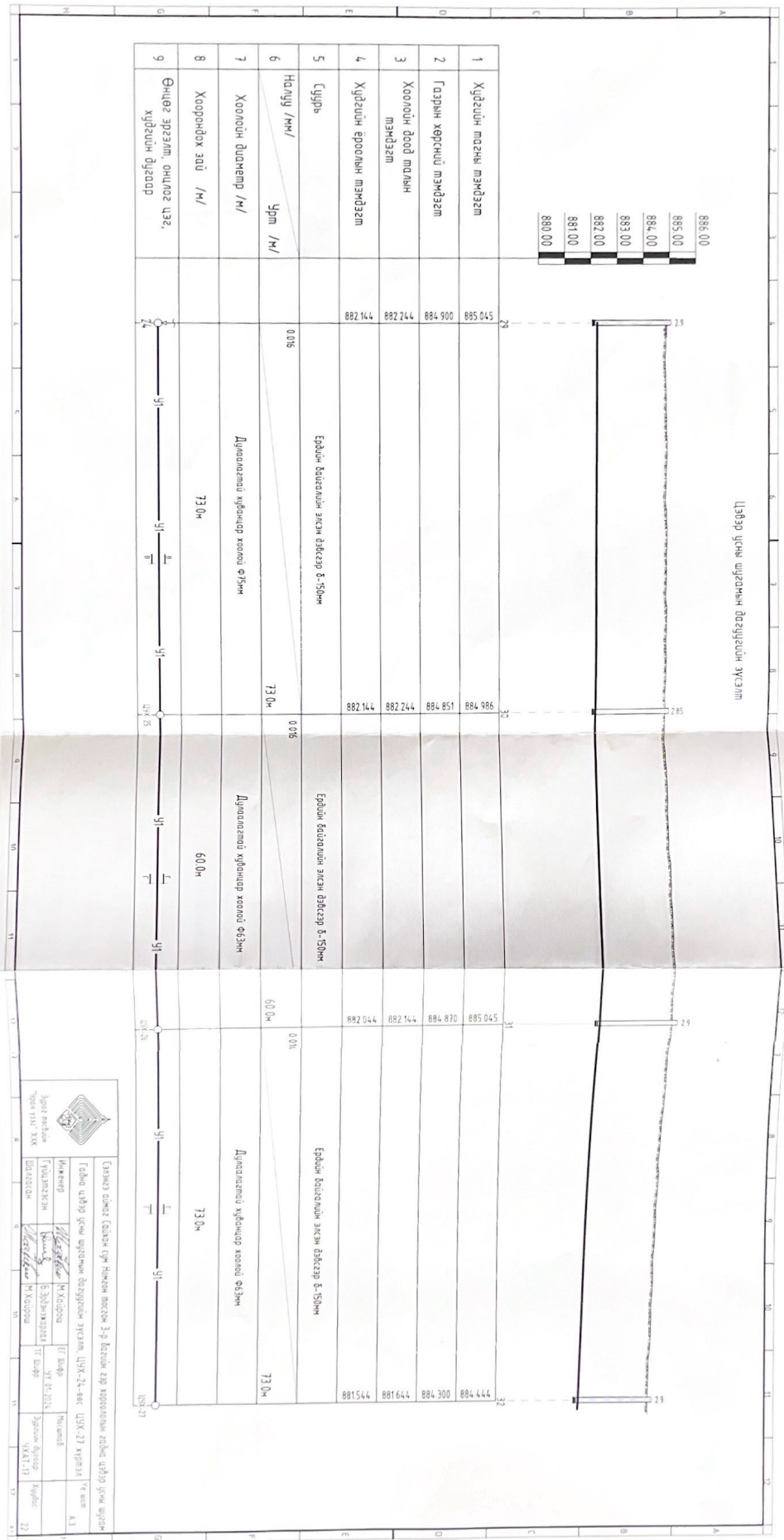

Сэлэнэ аймэг, Сэлэнэ сум, Нэгэн мөрөн 3-р багийн 4-р хорооноос эхлэн цэвэр усны шугам
 Говь-Цэвэр усны шугамын барууны эгзэлт, ЦУХ-24-авт, ЦУХ-27 хүрээлэ, 1 км-ийн АЗ

| | | | | | |
|---------------|---------------|---------------|---------------|---------------|---------------|
| Эхлэлт хийсэн | Эхлэлт хийсэн | Эхлэлт хийсэн | Эхлэлт хийсэн | Эхлэлт хийсэн | Эхлэлт хийсэн |
| Ижид | Толгой | Толгой | Толгой | Толгой | Толгой |
| Толгой | Толгой | Толгой | Толгой | Толгой | Толгой |
| Толгой | Толгой | Толгой | Толгой | Толгой | Толгой |
| Толгой | Толгой | Толгой | Толгой | Толгой | Толгой |
| Толгой | Толгой | Толгой | Толгой | Толгой | Толгой |

Гадна үс хангамжийн хүдсийн байгуулалт ЦУХ 1-ээс ЦУХ-8

ЦУХ-1

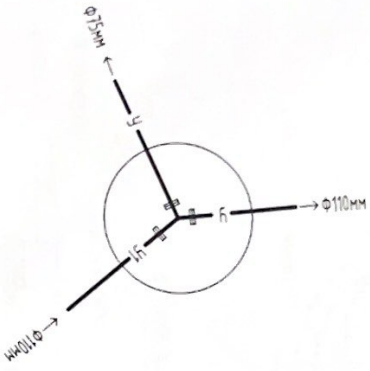

ЦУХ-2

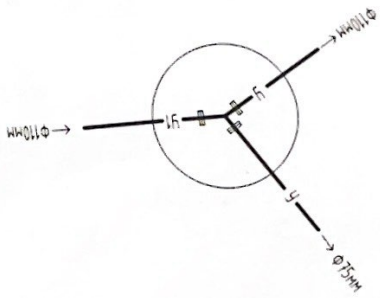

ЦУХ-3

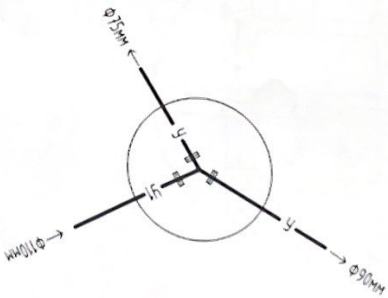

ЦУХ-4

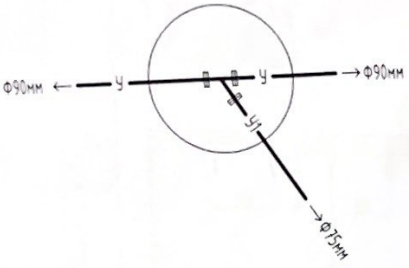

ЦУХ-5

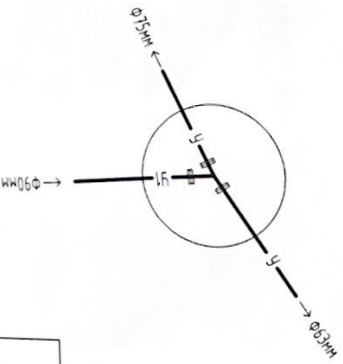

БҮЦАД ХУДАГНУУД

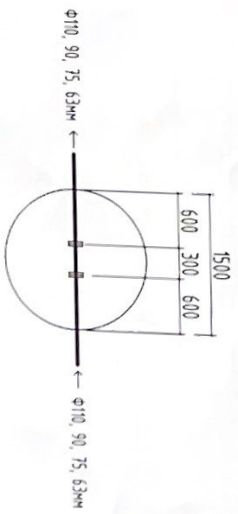

Зураг төслийн
"Орм Уяз" ХХК

Сэлэнгэ аймгад Сайхон сум Нөгсөн тосгон 3-р багийн 2-р хороололын гадна цэвэр усны шугам

Гадна цэвэр усны хүдсийн байгуулалт ЦУХ 1-ээс ЦУХ-27

Үе шат А.З

Инженер *M. Хайрш* М.Хайрш ИТ Шифр ЧУ 01-2024 Нэгшлөгч

Гүйцэтгэсэн *Б. Эрдэнэжаргал* Б.Эрдэнэжаргал ТТ Шифр Зургийн бүтээгч Худалсч

Шаллагсан *М.Хайрш* М.Хайрш 11 ХАА-1-18 Худалсч 22

10 11 12 13

С К 7 8

С

ХҮДГИЙН БАЙГЧУЛАЛТ

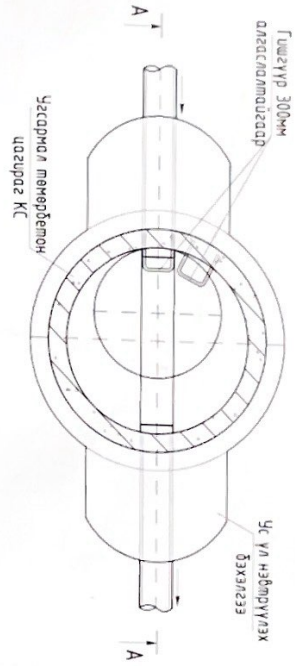

ОТГОЛ А-А

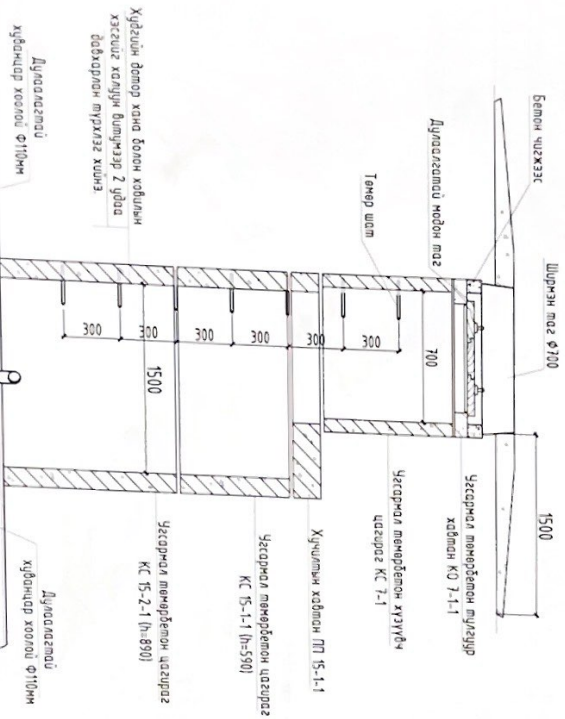

Сургууль хэдхэн 150мм
Уг нугааралд 2 үе хар тас
Бетон бэлтгэл 6-150мм

БАЙГЧУЛАЛТ

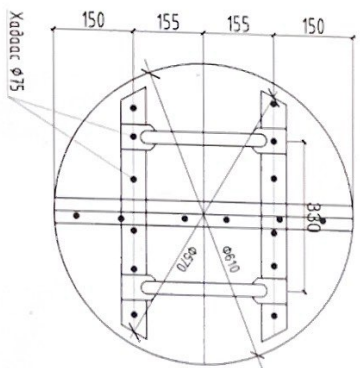

МОДОН ТАГ

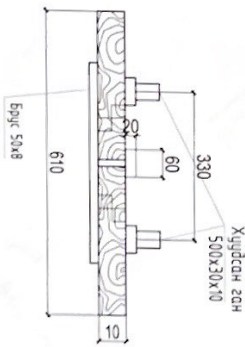

| | | | |
|--|---------|------------|-----------------------|
| | | | |
| (Зэвсгэл үйлдвэр) ХХК-ийн 3-р байрны зурвасны гэр хөрөөлөгчийн гэр бүр үйлдвэр үйлдвэр | | | |
| Цэвэр усны хүдсийн байгуулалт, осмол А-А | | | |
| Инженер | М.Хайрш | ЭГ Шифр | Мөсөмб |
| Гүйцэтгэсэн | М.Хайрш | УГ 01-2014 | |
| Шалгалсан | М.Хайрш | ТГ Шифр | Зурвасны дараа Хургал |
| | | | Хургал 22 |

Габар цэвэр усны шугамын төм зурга

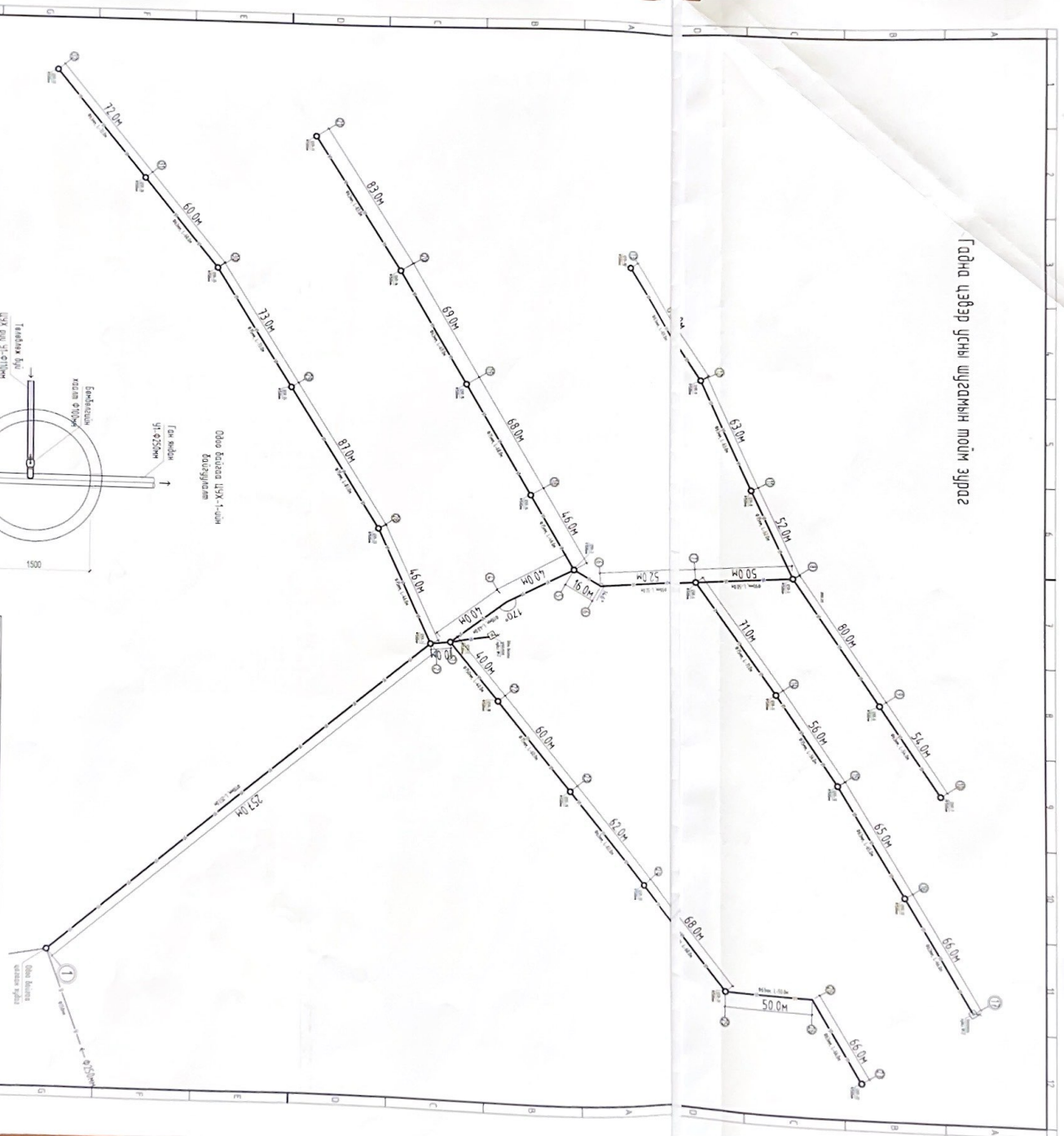

Энгийн оймсаг болжиг гур Нөмрөг мөстөг 3-р бүтэцтэй гэр хороололж явцаг цэвэр усны шугам

| | | | | | |
|------------|----------|---------|--------|---------|-----|
| Инженер | М.Халдун | ГГ өмөр | Нормал | Гэ өмөр | 4.3 |
| Туслахч | М.Халдун | ГГ өмөр | Нормал | Гэ өмөр | 4.3 |
| Урьдчилсан | М.Халдун | ГГ өмөр | Нормал | Гэ өмөр | 4.3 |
| Төгсгөл | М.Халдун | ГГ өмөр | Нормал | Гэ өмөр | 4.3 |

Габар цэвэр усны шугамын төм зурга

Туслахч: М.Халдун
 ГГ өмөр: ГГ өмөр
 Нормал: Нормал
 Гэ өмөр: Гэ өмөр

Урьдчилсан: М.Халдун
 ГГ өмөр: ГГ өмөр
 Нормал: Нормал
 Гэ өмөр: Гэ өмөр

Төгсгөл: М.Халдун
 ГГ өмөр: ГГ өмөр
 Нормал: Нормал
 Гэ өмөр: Гэ өмөр

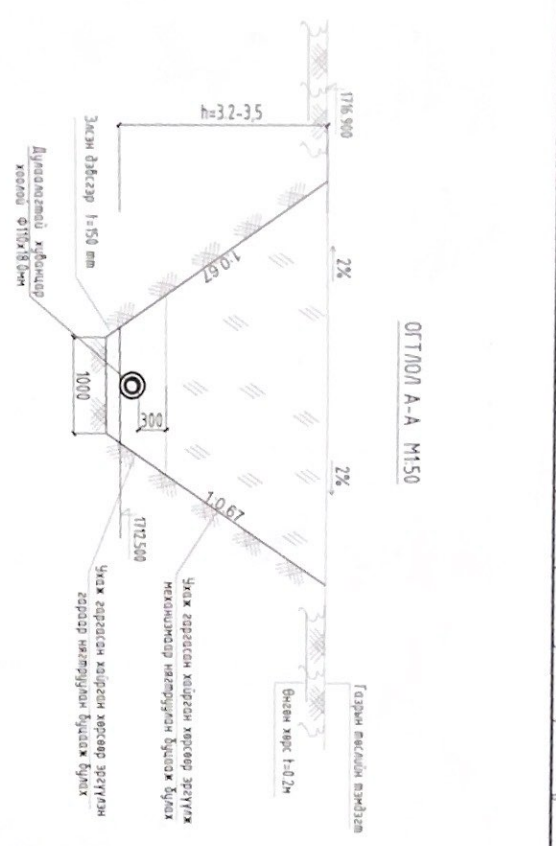

ОТ/ПД А-А М150

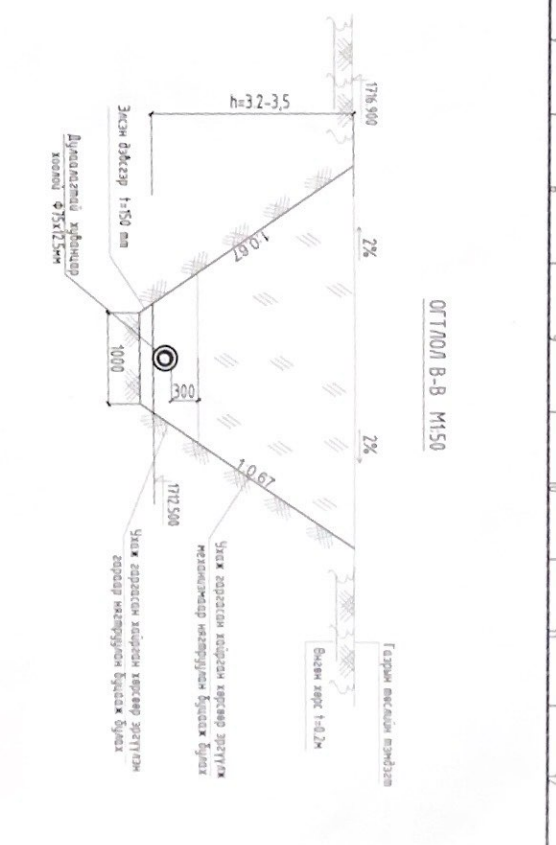

ОТ/ПД В-В М150

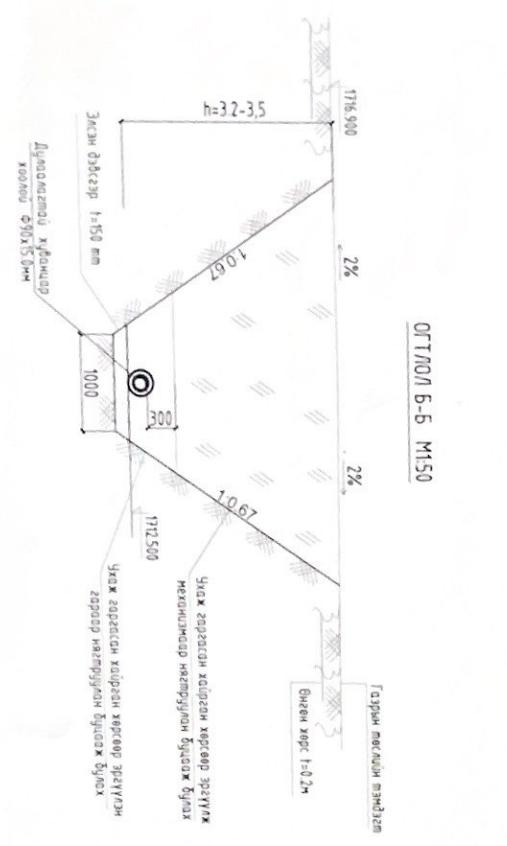

ОТ/ПД Б-Б М150

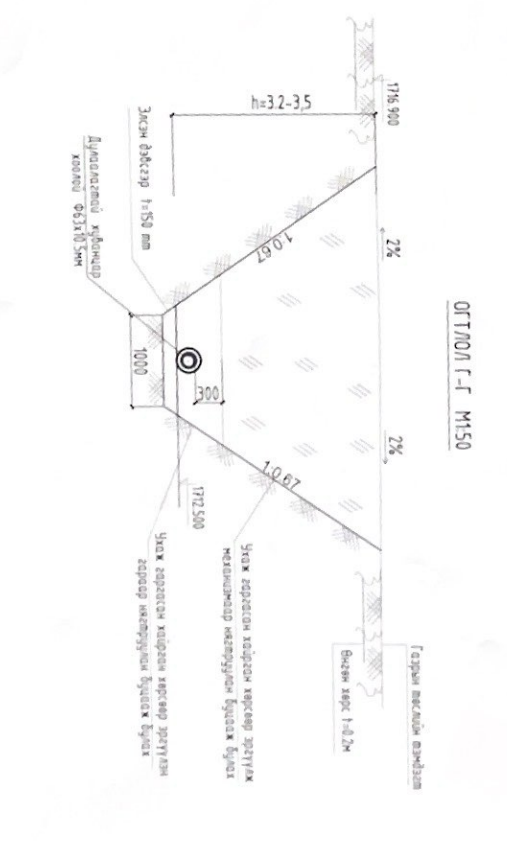

ОТ/ПД Г-Г М150

| | | | |
|---|----------------|------------|----------------|
| | | | |
| Энэтхэг дэлгэц Сүлдэн сүм Нундсан могоон 3-р багийн зэр хороололын эднэ цагвар усны шуган | | | |
| Огноогчид А.А. Б-Б, В-В, Г-Г | | | |
| Инженер | М.Холбоо | ЕГ.Өдөр | Начинд |
| Гүйцэтгэсэн | Б.Эрдэнэжаргал | УТ 01-2026 | |
| Шалгалсан | М.Холбоо | ТТ.Өдөр | Зурвалж дураар |
| | | | УХАА-22 |
| | | | Хурдас |
| | | | 22 |
| | | | А.З |