



Барилгын зураг төслийн "АРКОСИС" ХХК

Улаанбаатар хот.

ЗУРГИЙН ШИФР: АС-22/18

Улаанбаатар хот, Чингэлтэй дүүрэг, 6-р хороо  
**74-р цэцэрлэгийн гадна шугам  
сүлжээний зураг төсөл**

/ГАДНА УСАН ХАНГАМЖ, АРИУТГАХ ТАТУУРГА/  
(Ажлын зураг)

Гүйцэтгэсэн: "АРКОСИС" ХХК-ны захирал ...../В.Баасанбаатар/

"АРКОСИС" ХХК-ны инженер ...../А.Бат-Эрдэнэ/



2022 он



Зөвшөөрсөн:  
НХБХГ-аарын инженерийн гэд үлмүүд  
Хэлмсийн УХАТ-н мөргөжүүлсэн:

Ус сүлжэйн Үзрэх Газрын  
ерөнхий инженер

"РОН СҮҮЦ НИТИЙН АЖ АХУЙН ҮДИРДАХ ГАЗАР"  
ОНӨААТГ-ын ерөнхий инженер

"РОН СҮҮЦ НИТИЙН АЖ АХУЙН ҮДИРДАХ ГАЗАР"  
ОНӨААТГ-ын ИБТХ-ийн дарга

/Б.Цэрэннамдуу/

/Ж.Давсасырэн/

/Ж.Лүрвэджамц/

/Б.Дэмбэрэл/



*Угт*  
1. 465/аа ноом мөхм тийм тийм үргэлж  
ногно үзвэр, бөхр үст тийм үргэлж  
амтн үзвэр тийм үргэлж  
2. Мүнөөн үзвэр, хөдөлгөөн өгч  
үгт хөдөлгөөн үзвэр  
3. Хөдөлгөөн үзвэр, норг, сонголт  
доторногч үзвэр

А/Д	ТӨДӨРХӨЙЛӨЛТ	ТӨВНӨЖ БҮҮ
1	74-р цэцэрлэгний даруца	Төвнөж бүү
2	Тохижум	Төвнөж бүү
3	0800 дүгээр цэцэрлэгний даруца	Одоо дүгээр
4	0800 дүгээр орон сууц	Одоо дүгээр
5	0800 дүгээр 6-р хороо	Одоо дүгээр
6	0800 дүгээр ногоон дэргүүламж	Одоо дүгээр
7	Авто машинны зогсоол	Төвнөж бүү
8	Авто машинны зогсоол	Одоо дүгээр

ТАНИХ ТЭМДЭГ

	Төвнөж бүү даруца
	Одоо дүгээр даруца
	Төвнөж бүү рьдан зам
	Төвнөж бүү могоомын мадау
	Одоо дүгээр авто зам
	Төвнөж бүү авто зогсоол
	Төвнөж бүү рьдан зам
	Төвнөж бүү ногоон дэргүүламж
	Дугааны шугам
	Цэвэр усны шугам
	Цахилгааны шугам
	Бохор усны шугам
	Бүлгээх бохор усны шугам
	Төвнөж бүү бохор усны шугам
	Төвнөж бүү үндэсний шугам
	Төвнөж бүү үндэсний хамт

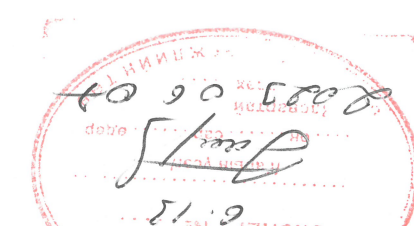
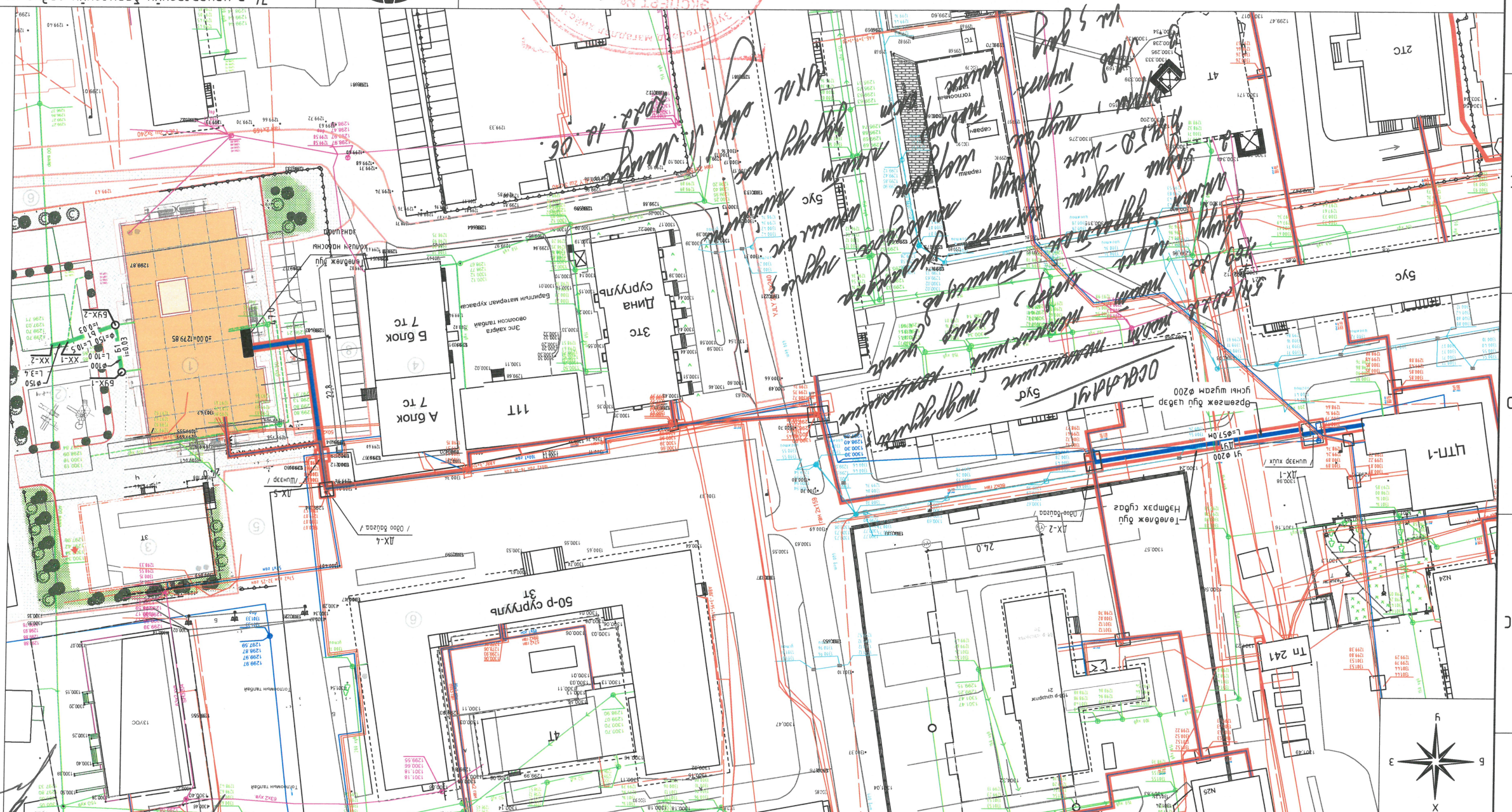

УСАН ХАНГАМЖ АРИУТАХ ТАТУРГЫН ШҮГАМЫН БАЙГУУЛАЛТ		Инженер		Шагсад		А3	
Масштаб: М1:1000		А-бам-Эрдэнэ		А-бам-Эрдэнэ		8	
Огноо: 2022-08		ТТ Шурф: АС-22/18		ТТ Шурф: Басандамар		7	
Хугацаа: УХАТ-02		Гүйцэтгэгч: "АРКОСИ" ХХК		"АРКОСИ" ХХК		6	
Хугацаа: 15		Зурга мөсөл: "АРКОСИ" ХХК		Зурга мөсөл: "АРКОСИ" ХХК		5	
		74-р цэцэрлэгний даруца гэд үзвэр, бохор үст хангамж, дугаарх татварын зурга мөсөл		Усандмар хом, Чингэлтэй дүүрэг, 6-р хороо		4	
						3	
						2	
						1	

УСАН ХАНГАМЖ АРИУТГАХ ТАТУРГЫН ШҮГАМЫН БАЙГУУЛАЛТ М1:500

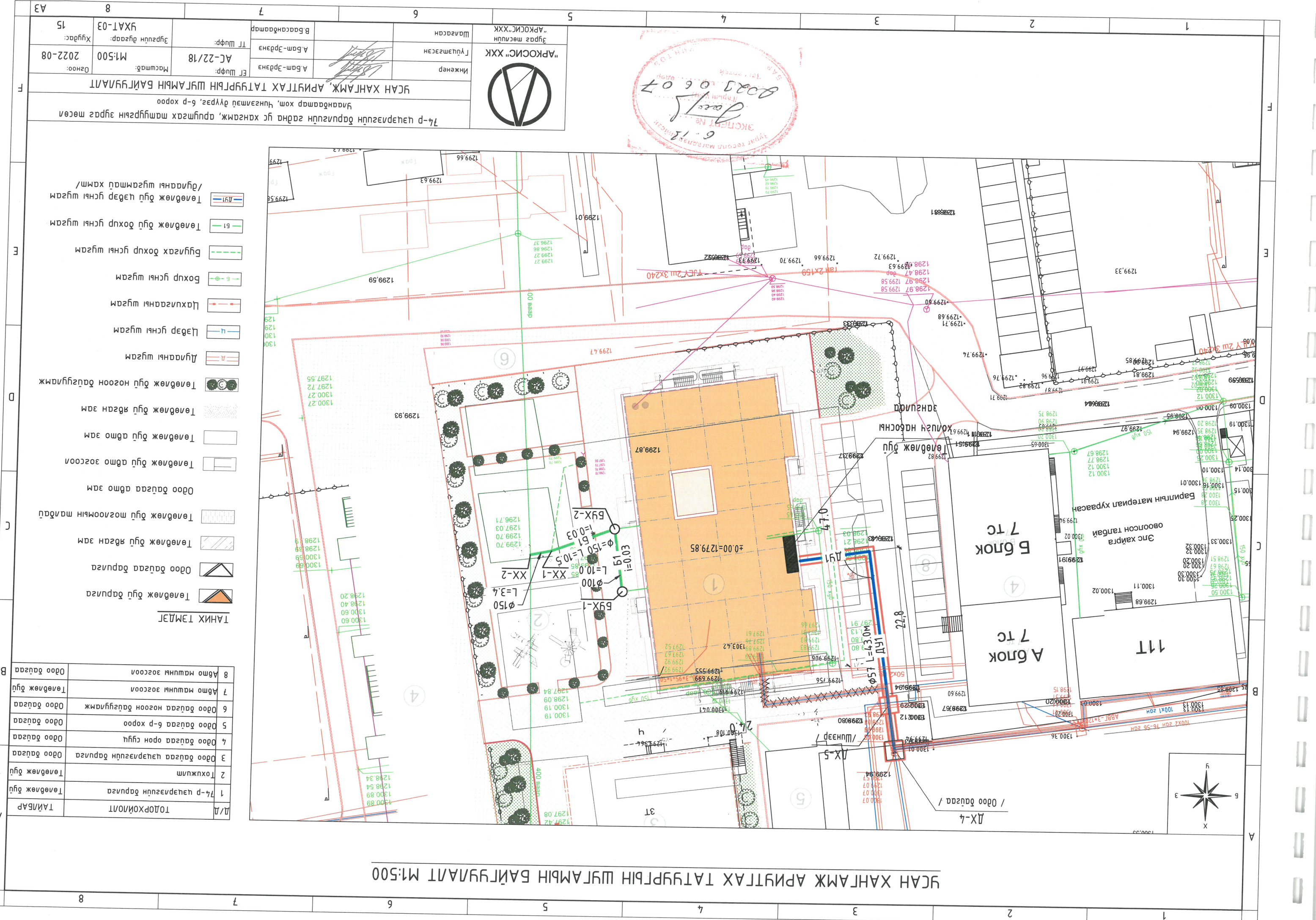

Д/л	ТӨЛӨӨХӨЙЛӨЛТ
1	74-р цэцэрлэгийн дарууга
2	Тохжум
3	Одоо байгаа цэцэрлэгийн дарууга
4	Одоо байгаа орон сууц
5	Одоо байгаа 6-р хороо
6	Одоо байгаа ногоон байгууламж
7	Төвлөж буй Авто машины зосгоол
8	Одоо байгаа Авто машины зосгоол

ТАНИХ ТЭМДЭГ

	Төвлөж буй дарууга
	Одоо байгаа дарууга
	Төвлөж буй явган зам
	Төвлөж буй автомашины талбай
	Одоо байгаа авто зам
	Төвлөж буй авто зосгоол
	Төвлөж буй явган зам
	Төвлөж буй ногоон байгууламж
	Дугаарны шугам
	Цэвэр усны шугам
	Цахилгааны шугам
	Бохир усны шугам
	Бугагаа бохир усны шугам
	Төвлөж буй бохир усны шугам
	Төвлөж буй цэвэр усны шугам / дугаарны шугамт хамт /

Инженер: А.Бам-Эрдэнэ		Шалгарсан: А.Бам-Эрдэнэ		"АРКОСИС" ХХК	
Т.Шуфр: АС-22/18		Т.Шуфр: В.Баасандармаг		Эзрэг мөсний "АРКОСИС" ХХК	
Масштаб: М1:500		Эзрэгний дугаар: УХАТ-03		Хугацаа: 2022-08-15	
УСАН ХАНГАМЖ, АРИУТГАХ ТАТУРГЫН ШҮГАМЫН БАЙГУУЛАЛТ					
Улаанбаатар хөм, Чингэлтэй дүүрэг, 6-р хороо					
74-р цэцэрлэгийн даруугийн гадна ус хангамж, ариутгах мэтлүүргийн эзрэг мөсөл					

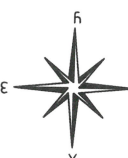
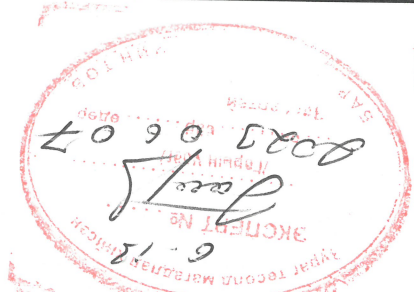



Инженер	А.Бам-Эрдэнэ	Т.Шуфр:	АС-22/18	Масштаб:	Огноо: 2022-08
Түвшээсөн	А.Бам-Эрдэнэ	Т.Шуфр:	А.Бам-Эрдэнэ	Хугацаа:	15
Шалгарсан	Б.Баасандарма				

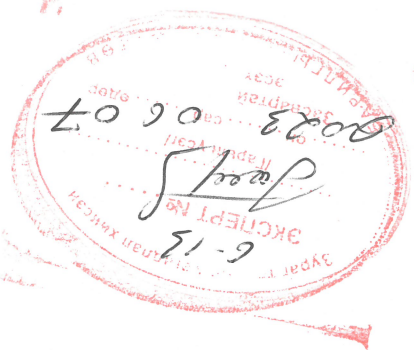

	Цэвэр усны шугам
	Төвөлж буй цэвэр усны шугам / дугаарны сүлжээ
	Төвөлж буй цэвэр усны шугам
	Төвөлж буй халуун усны шугам
	Төвөлж буй дугаарны шугам

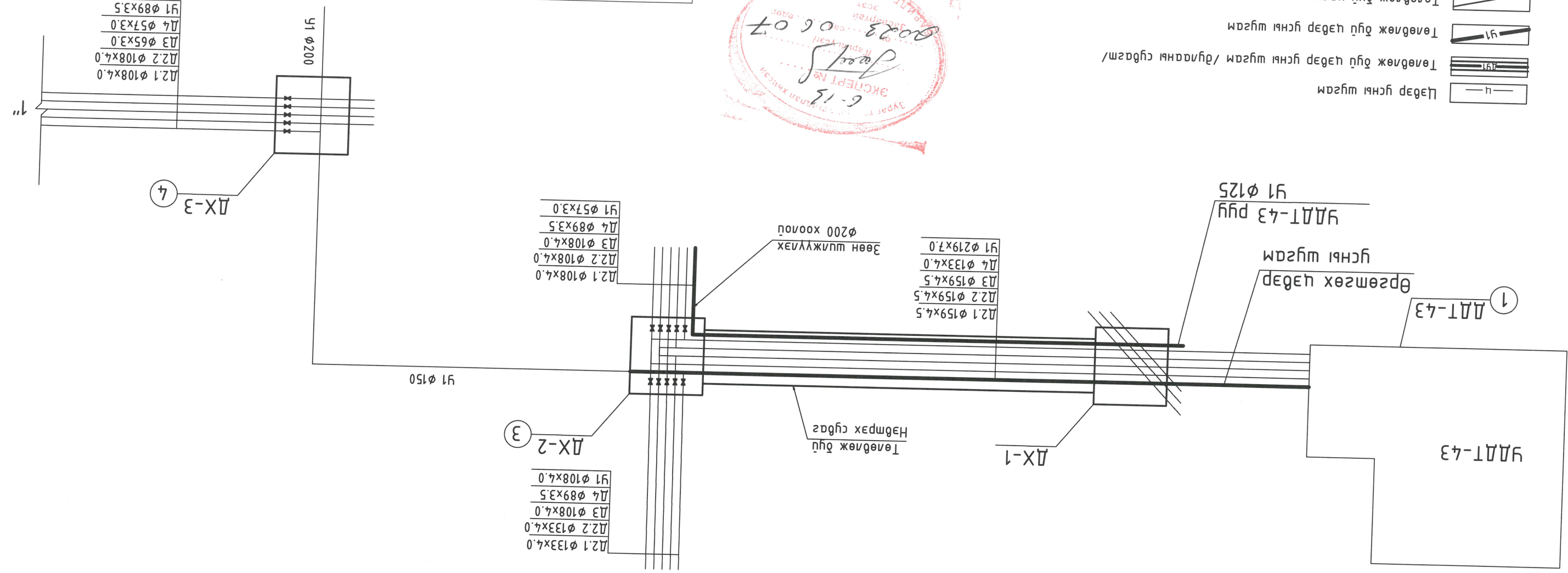

Д2.1 Ø108x4.0
Д2.2 Ø108x4.0
Д3 Ø65x3.0
Д4 Ø57x3.0
У1 Ø89x3.5

Д2.1 Ø108x4.0
Д2.2 Ø108x4.0
Д3 Ø108x4.0
Д4 Ø89x3.5
У1 Ø57x3.0

Д2.1 Ø159x4.5
Д2.2 Ø159x4.5
Д3 Ø159x4.5
Д4 Ø133x4.0
У1 Ø219x7.0

Д2.1 Ø133x4.0
Д2.2 Ø133x4.0
Д3 Ø108x4.0
Д4 Ø89x3.5
У1 Ø108x4.0

Д/Д	Барууны нэр	Тэмдэглэл
1	Цэвэр усны шугам	
2	Дугаарны худаг	
3	Үн хөдөлж мундгуур	
4	Эргэмтний өнцөг	
5	Ус дугнаагч	
6	Хуц абагч	
7	Чулуулэгч мундгуур	
8	Гадна газрын гудамж	

УС ХАНГАМЖИЙН ШУГАМЫН УГСРАЛТЫН ТОЙМ

ТАНИХ ТЭМДЭГ

Инженер	А.Бам-Эрдэнэ	Т.Шуфр:	АС-22/18	Хугацаа:	15
Түвшээсөн	А.Бам-Эрдэнэ	Т.Шуфр:	А.Бам-Эрдэнэ	Огноо:	2022-08
Шалгарсан	Б.Баасандарма				

Хугацаа: 15	Эргүүлэн өгснээр: УХАТ-06	ТТ Шуфр: АС-22/18	Инженер: Адам-Эрдэнэ	Түүштэй: Адам-Эрдэнэ	Шалгарсан: Шалгарсан	Зургаас мөсөлийн нэр: "АРКОСИС" ХХК
Огноо: 2022-08	Масштаб:	ТТ Шуфр: АС-22/18	Инженер: Адам-Эрдэнэ	Түүштэй: Адам-Эрдэнэ	Шалгарсан: Шалгарсан	Зургаас мөсөлийн нэр: "АРКОСИС" ХХК

УС ХАНГАМЖИЙН ШҮГАМЫН ҮГСРАЛТЫН ТОЙМ  
 74-р чөлөөтэй байгуулалтын зураг хангамж, баруун талын тусгаарлагч хэсэгт мөсөл  
 74-р чөлөөтэй байгуулалтын зураг хангамж, баруун талын тусгаарлагч хэсэгт мөсөл

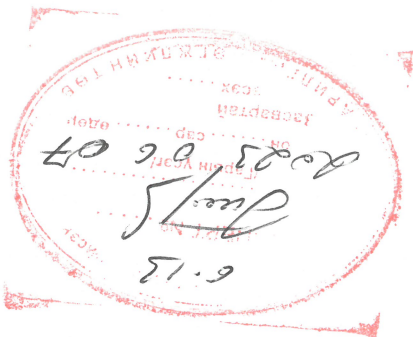

Төвөлж буй  
 74-р чөлөөтэй

Цэвэр усны шугам	
Төвөлж буй цэвэр усны шугам / дугаарын сүлжээ	
Төвөлж буй цэвэр усны шугам	
Төвөлж буй хангамж буй шугам	
Төвөлж буй дугаарын шугам	

1/Д	Баруун талын нэр	Тэмдэглэл
1	Цэвэр усны шугам	
2	Дугаарын худаг	
3	Үл хөдлөх биеийн тусгаар	
4	Эргэлтгүй өнцөг	
5	Ус дугаарын	
6	Хүлээгдэж	
7	Чулуулган тусгаар	
8	Гадаргаан тусгаар	

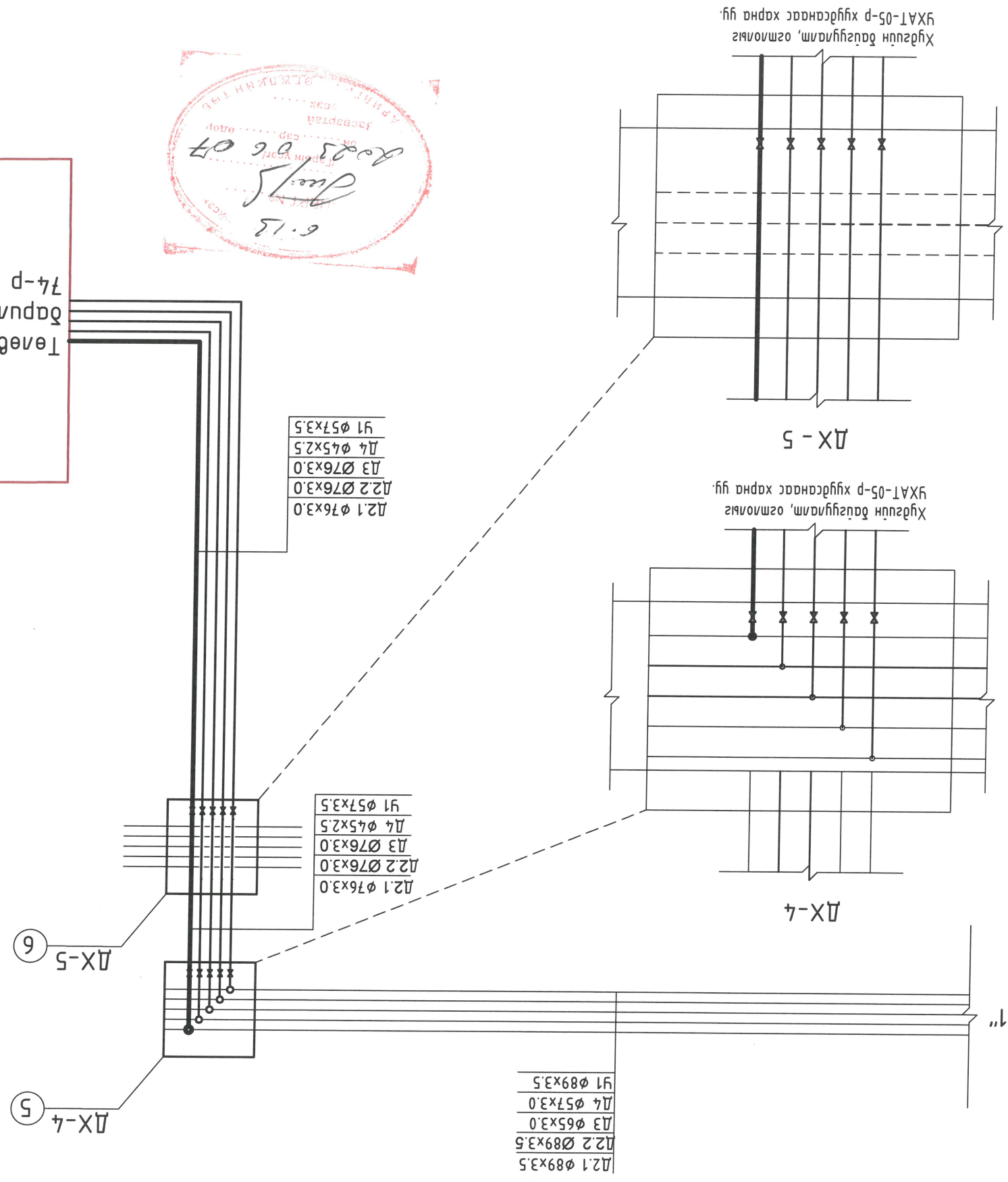

12.1 Ø89x3.5  
 12.2 Ø89x3.5  
 13 Ø65x3.0  
 14 Ø57x3.0  
 15 Ø89x3.5

12.1 Ø76x3.0  
 12.2 Ø76x3.0  
 13 Ø76x3.0  
 14 Ø45x2.5  
 15 Ø57x3.5

DX-5

DX-4

DX-4

DX-5

УХАТ-05-р хүйтсанаас харна уу.

УХАТ-05-р хүйтсанаас харна уу.





ДХ-2 хүйтний даруулал M1:25

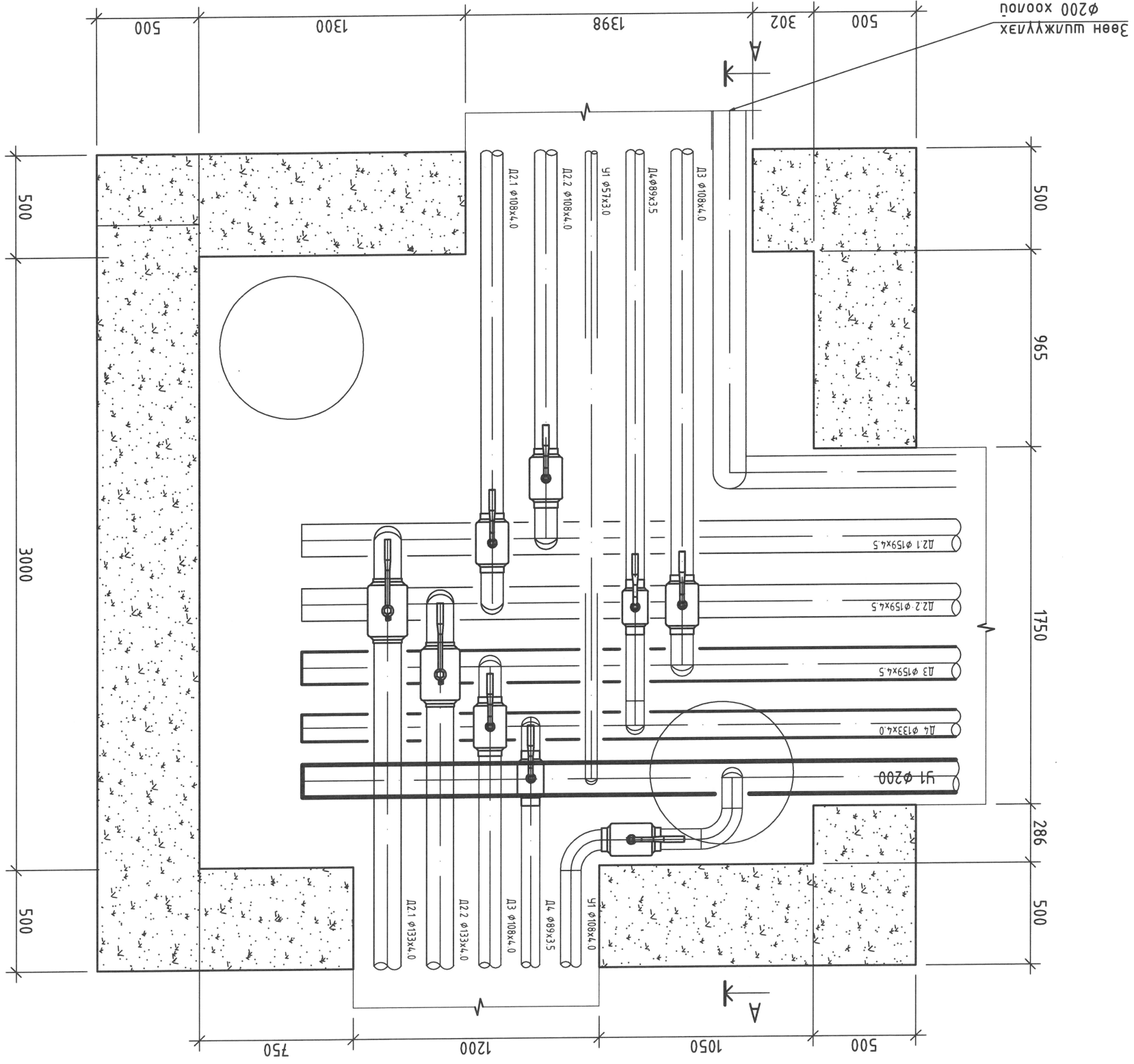

"АРКОСИС" ХХК  
Зураг төслийн  
"АРКОСИС" ХХК

Инженер  
А.Бат-Эрдэнэ

ТТ Шуфр:  
АС-22/18

Масштаб:  
M1:25

Шагсаан  
А.Бат-Эрдэнэ

В.Баасанбаатар

ТТ Шуфр:  
УХАТ-08

Инженер  
А.Бат-Эрдэнэ

Масштаб:  
M1:25

Огноо:  
2022-08

Хугацаа:  
15

Хугацаа:  
15

Хугацаа:  
15

Хугацаа:  
15

Хугацаа:  
15

Хугацаа:  
15

Хугацаа:  
15

Хугацаа:  
15

Хугацаа:  
15

Хугацаа:  
15

Хугацаа:  
15

Хугацаа:  
15

Хугацаа:  
15

Хугацаа:  
15

Хугацаа:  
15

Хугацаа:  
15

Хугацаа:  
15

Хугацаа:  
15

Хугацаа:  
15

Хугацаа:  
15

Хугацаа:  
15

Хугацаа:  
15

Хугацаа:  
15

Хугацаа:  
15

Хугацаа:  
15

Хугацаа:  
15

Хугацаа:  
15

Хугацаа:  
15

Хугацаа:  
15

Хугацаа:  
15

Хугацаа:  
15

Хугацаа:  
15

Хугацаа:  
15

Хугацаа:  
15

Хугацаа:  
15

Хугацаа:  
15

Хугацаа:  
15

Хугацаа:  
15

Хугацаа:  
15

Хугацаа:  
15

Хугацаа:  
15

Хугацаа:  
15

Хугацаа:  
15

Хугацаа:  
15

Хугацаа:  
15

Хугацаа:  
15

Хугацаа:  
15

Хугацаа:  
15

Хугацаа:  
15

Хугацаа:  
15

Хугацаа:  
15

Хугацаа:  
15

Хугацаа:  
15

Хугацаа:  
15

Хугацаа:  
15

Хугацаа:  
15

Хугацаа:  
15

Хугацаа:  
15

Хугацаа:  
15

Хугацаа:  
15

Хугацаа:  
15

Хугацаа:  
15

Хугацаа:  
15

Хугацаа:  
15

Хугацаа:  
15

Хугацаа:  
15

Хугацаа:  
15

Хугацаа:  
15

Хугацаа:  
15

Хугацаа:  
15

Хугацаа:  
15

Хугацаа:  
15

Хугацаа:  
15

Хугацаа:  
15

Хугацаа:  
15

Хугацаа:  
15

Хугацаа:  
15

Хугацаа:  
15

Хугацаа:  
15

Хугацаа:  
15

Хугацаа:  
15

Хугацаа:  
15

Хугацаа:  
15

Хугацаа:  
15

Хугацаа:  
15

Хугацаа:  
15

Хугацаа:  
15

Хугацаа:  
15

Хугацаа:  
15

Хугацаа:  
15

Хугацаа:  
15

Хугацаа:  
15

Хугацаа:  
15

Хугацаа:  
15

Хугацаа:  
15

Хугацаа:  
15

Хугацаа:  
15

Хугацаа:  
15

Хугацаа:  
15

Хугацаа:  
15

Хугацаа:  
15

Хугацаа:  
15

Хугацаа:  
15

Хугацаа:  
15

Хугацаа:  
15

Хугацаа:  
15

Хугацаа:  
15

Хугацаа:  
15

Хугацаа:  
15

Хугацаа:  
15

Хугацаа:  
15

Хугацаа:  
15

Хугацаа:  
15

Хугацаа:  
15

Хугацаа:  
15

Хугацаа:  
15

Хугацаа:  
15

Хугацаа:  
15

Хугацаа:  
15

Хугацаа:  
15

Хугацаа:  
15

Хугацаа:  
15

Хугацаа:  
15

Хугацаа:  
15

Хугацаа:  
15

Хугацаа:  
15

Хугацаа:  
15

Хугацаа:  
15

Хугацаа:  
15

Хугацаа:  
15

Хугацаа:  
15

Хугацаа:  
15

Хугацаа:  
15

Хугацаа:  
15

Хугацаа:  
15

Хугацаа:  
15

Хугацаа:  
15

Хугацаа:  
15

Хугацаа:  
15

Хугацаа:  
15

Хугацаа:  
15

Хугацаа:  
15

Хугацаа:  
15

Хугацаа:  
15

Хугацаа:  
15

Хугацаа:  
15

Хугацаа:  
15

Хугацаа:  
15

Хугацаа:  
15

Хугацаа:  
15

Хугацаа:  
15

Хугацаа:  
15

Хугацаа:  
15

Хугацаа:  
15

Хугацаа:  
15

Хугацаа:  
15

Хугацаа:  
15

Хугацаа:  
15

Хугацаа:  
15

Хугацаа:  
15

Хугацаа:  
15

Хугацаа:  
15

Хугацаа:  
15

Хугацаа:  
15

Хугацаа:  
15

Хугацаа:  
15

Хугацаа:  
15

Хугацаа:  
15

Хугацаа:  
15

Хугацаа:  
15

Хугацаа:  
15

Хугацаа:  
15

Хугацаа:  
15

Хугацаа:  
15

Хугацаа:  
15

Хугацаа:  
15

Хугацаа:  
15

Хугацаа:  
15

Хугацаа:  
15

Хугацаа:  
15

Хугацаа:  
15

Хугацаа:  
15

Хугацаа:  
15

Хугацаа:  
15

Хугацаа:  
15

Хугацаа:  
15

Хугацаа:  
15

Хугацаа:  
15

Хугацаа:  
15

Хугацаа:  
15

Хугацаа:  
15

Хугацаа:  
15

Хугацаа:  
15

Хугацаа:  
15

Хугацаа:  
15

Хугацаа:  
15

Хугацаа:  
15

Хугацаа:  
15

Хугацаа:  
15

Хугацаа:  
15

Хугацаа:  
15

Хугацаа:  
15

Хугацаа:  
15

Хугацаа:  
15

Хугацаа:  
15

Хугацаа:  
15

Хугацаа:  
15

Хугацаа:  
15

Хугацаа:  
15

Хугацаа:  
15

Хугацаа:  
15

Хугацаа:  
15

Хугацаа:  
15

Хугацаа:  
15

Хугацаа:  
15

Хугацаа:  
15

Хугацаа:  
15

Хугацаа:  
15

Хугацаа:  
15

Хугацаа:  
15

Хугацаа:  
15

Хугацаа:  
15

Хугацаа:  
15

Хугацаа:  
15

Хугацаа:  
15

Хугацаа:  
15

Хугацаа:  
15

Хугацаа:  
15

Хугацаа:  
15

Хугацаа:  
15</

Хүдсүүн осмол А-А М1:25

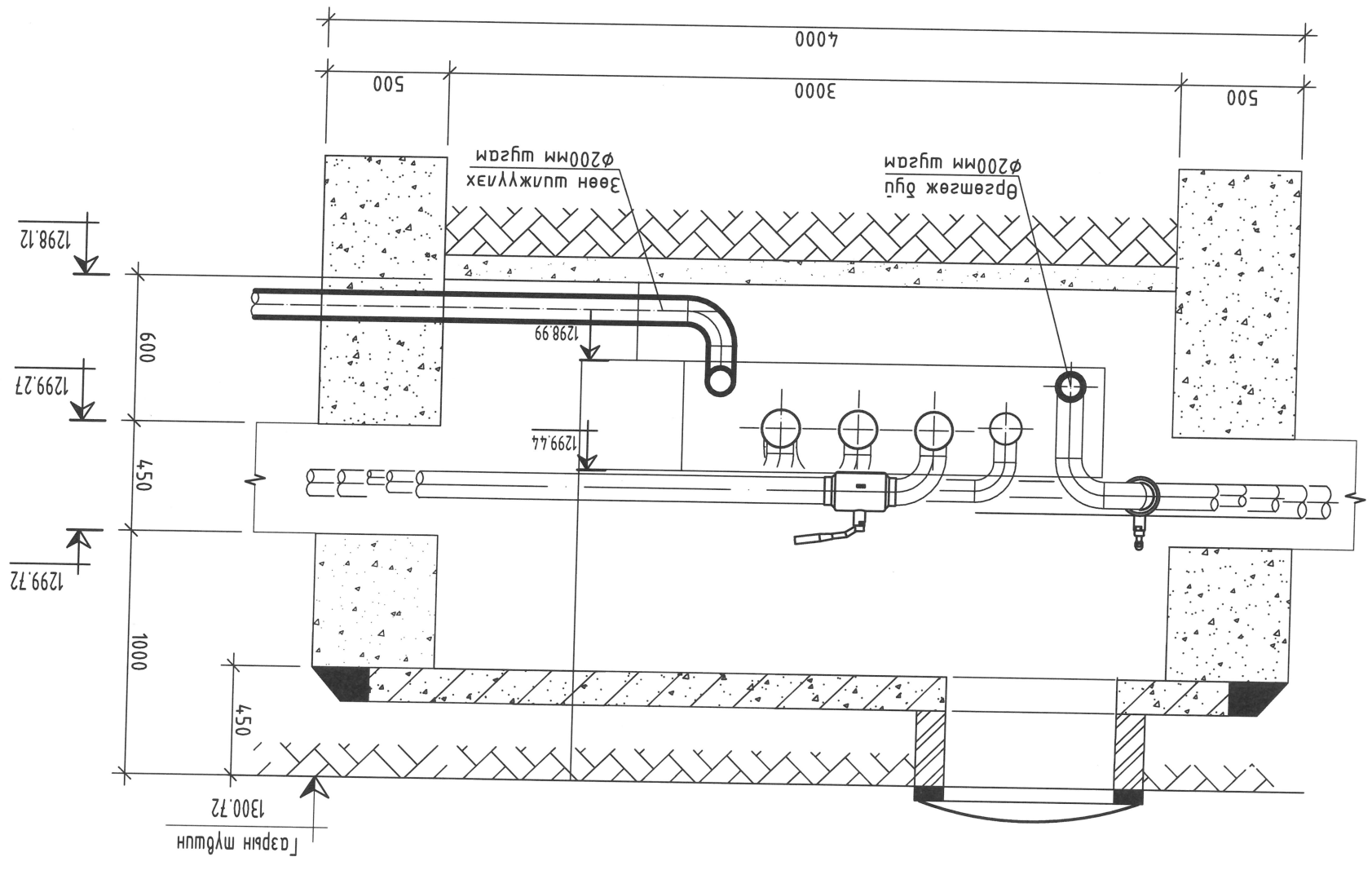

"АРКОСИС" ХХК  
Зураг төслийн  
"АРКОСИС" ХХК

Инженер  
А.Бат-Эрдэнэ

Гүйцэтгэсэн  
А.Бат-Эрдэнэ

ЭФ Шифр: АС-22/18

Масштаб: М1:25

Хугацаа: 2022-08

ДУЛААНЫ ХҮДАГНИН ОГТЛОЛ

74-р нэгжээр зүүн даруулгийн гадна ус хангамж, ариутгах машуурсын зураг төсөл  
Улаанбаатар хөм, Чингэлтэй дүүрэг, 6-р хороо

1	2	3	4	5	6	7	8
А	Б	В	С	Д	Е	Ж	З



№/Д	Тэмдэглэгээ	Материалын нэр	Тоо	Нэгж, кг	Taivbar
1	2		4	5	6
1	Py16am, T=150°C	Бөмбөгөн хаалм	1		
2	Py16am, T=150°C	Бөмбөгөн хаалм	-		
3	Юулагч хаалм	Юулагч хаалм	2		
4	Omбoд 90°		2		
5	Omбoд 90°		2		

МАТЕРИАЛЫН ТҮҮВЭР / ДХ-5 /

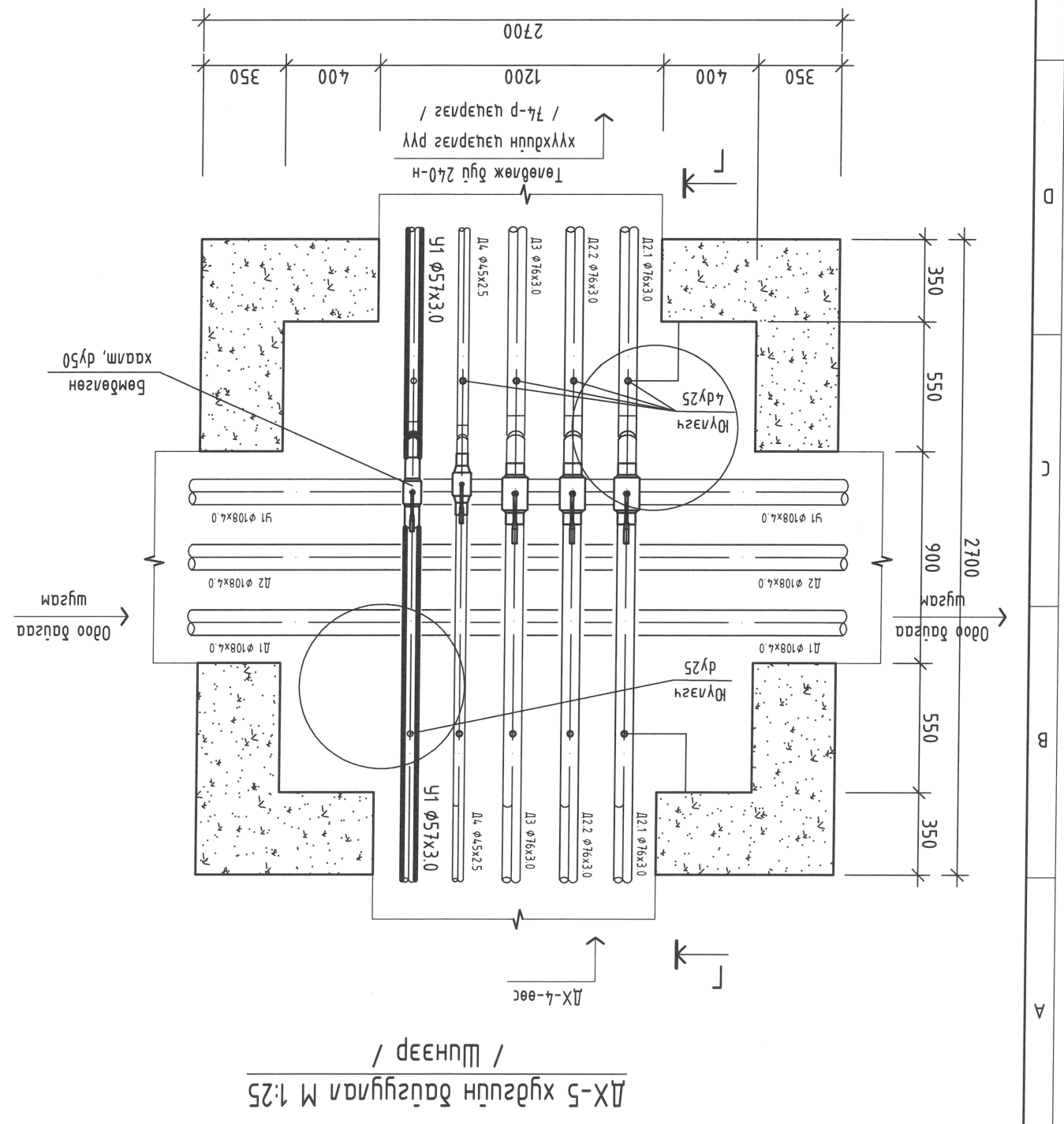

ДХ-5 хуудсун дайгулам М 1:25 / ШУНЭР /

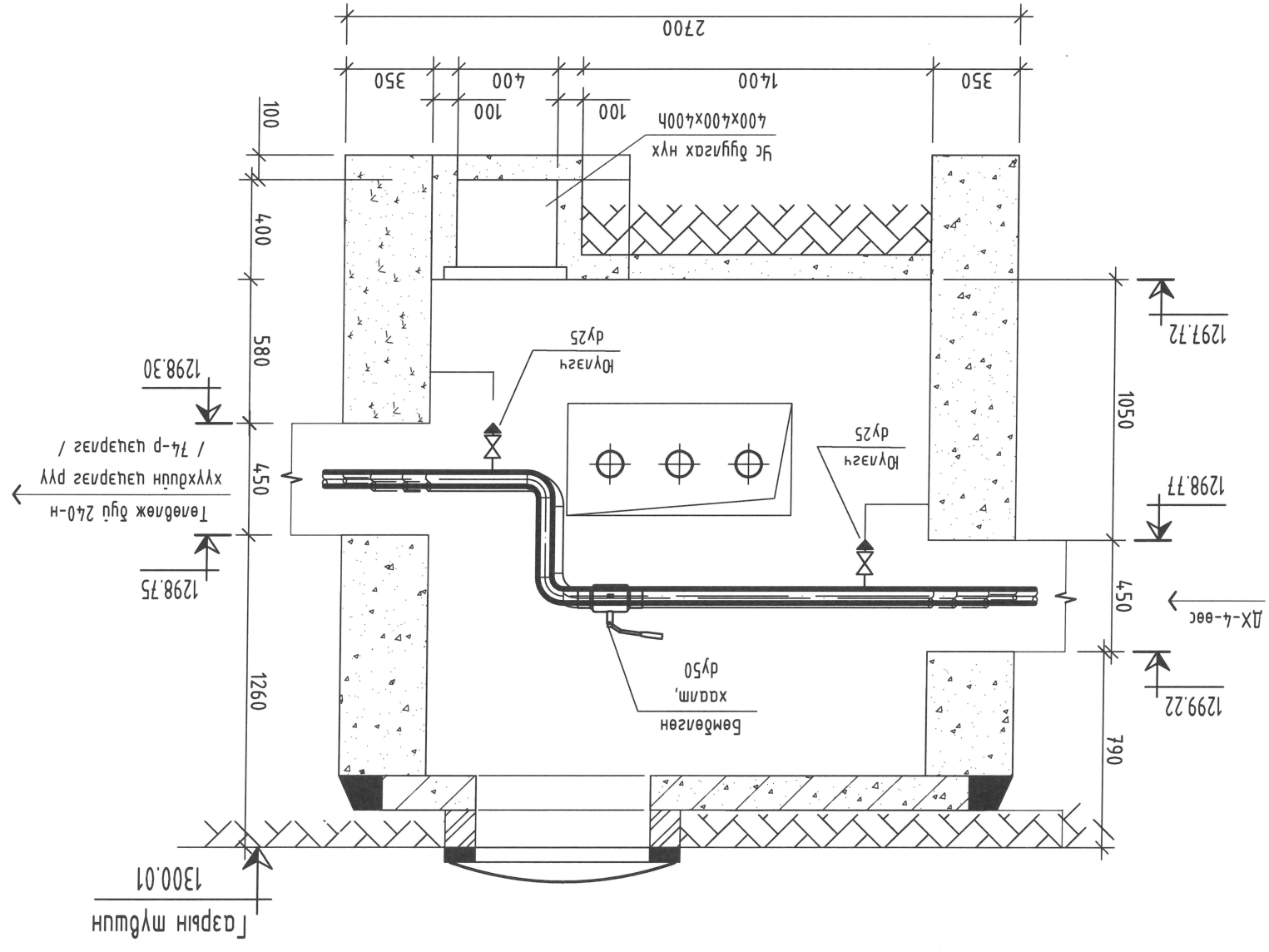

Хуудсун озмон Г-Г М 1:25

Зүрэг төслийн "АРКОСИС" ХХК

Инженер: А.Бам-Эрдэнэ

Гүйцэтгэсэн: А.Бам-Эрдэнэ

Шагсаан: Шагсаан

Эрх зөвшөөрөгч: "АРКОСИС" ХХК

Масштаб: М1:25

Хугацаа: 2022-08

Эрх зөвшөөрөгч: УХАТ-11

ДЭГДЭЭНИЙ ХАМГААГАГЧИЙН БАЙГУУЛАЛТ, ОЛГОЛ

74-р чэврэгсүүн барилгын гадна ус хангамж, ариусгах матуурсын зүрэг мөсөл

Улаанбаатар хом, Чингэлтэй дүүрэг, 6-р хороо

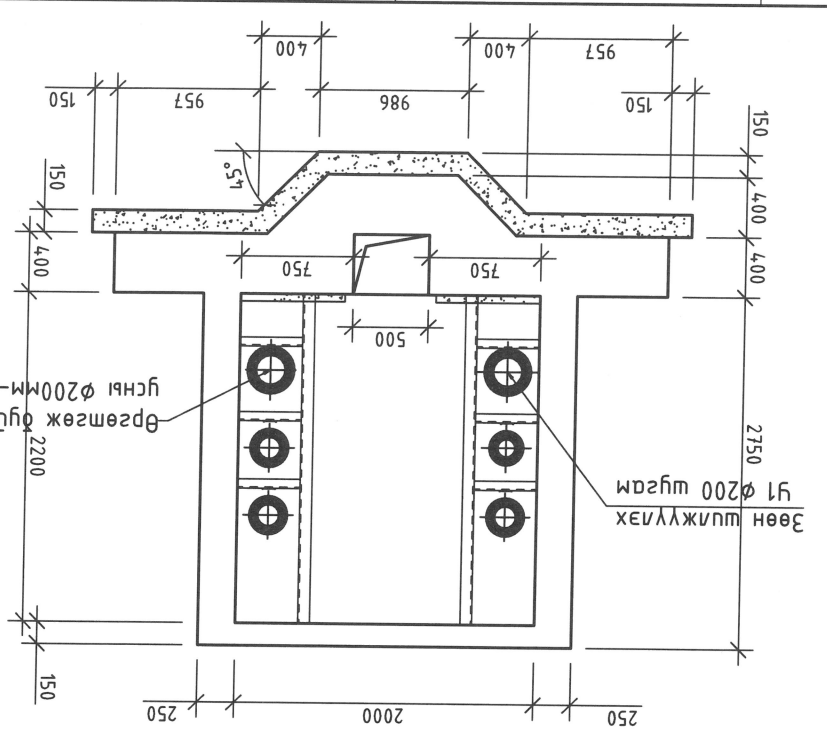

НЭВТРЭХ СЭВГИЙН ХӨНДЛӨН ОТЛОЛ 1-1

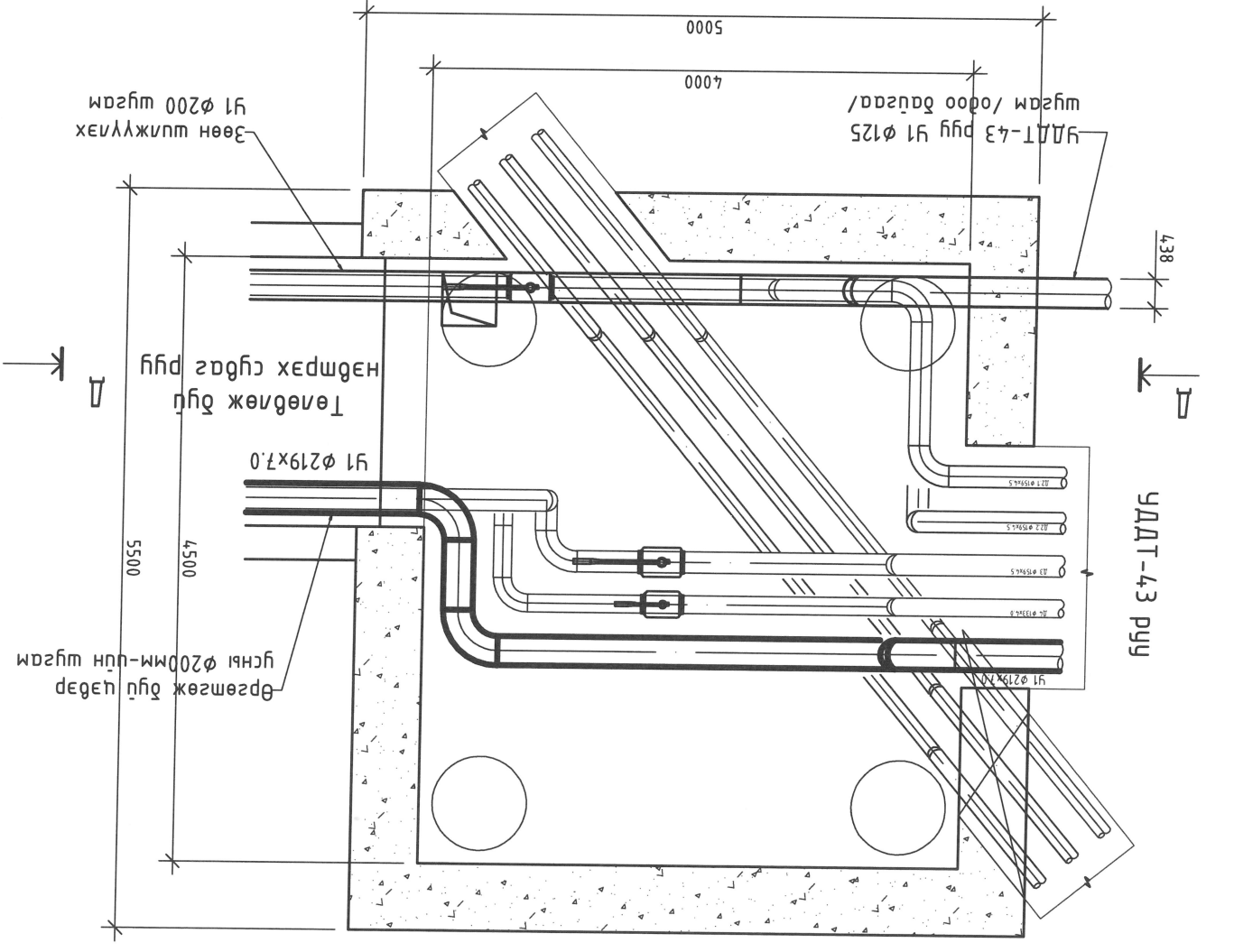

ДХ-1 хүдсүүн дэвсгүлал М1:50

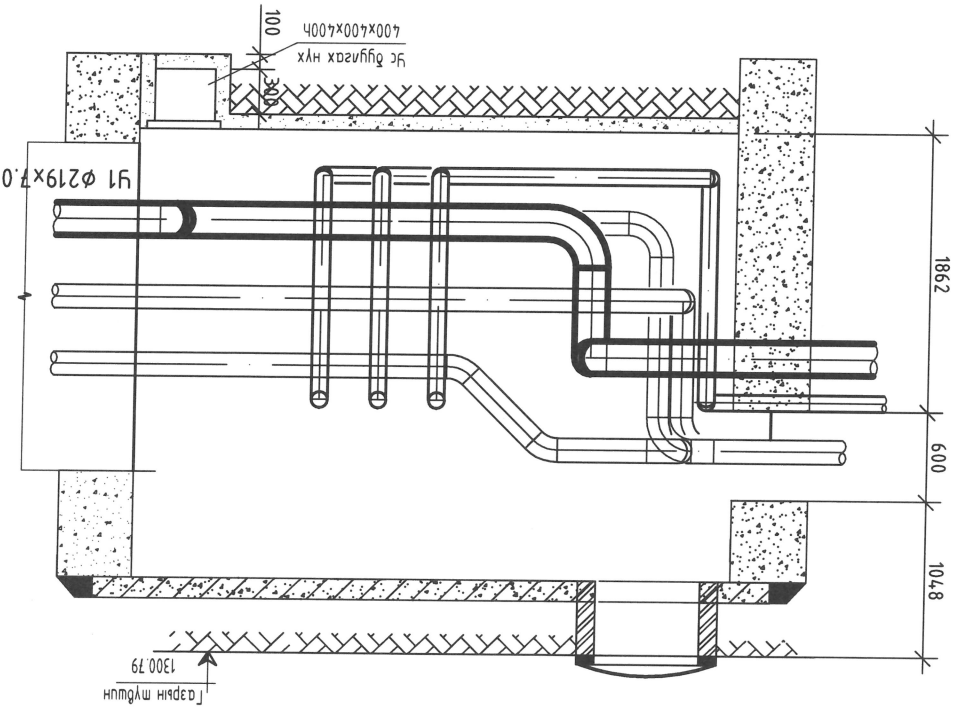

ДХ-1 хүдсүүн осмол Д-Д М1:50

"АРКОСИС" ХХК Зүрэг мөсүүд "АРКОСИС" ХХК		Инженер Гүцэмсээн		Шалсагч Шагсан	
74-р цэцэрлэгийн барилгын гадна ус хангамж, аргусгах машпурызгын зүрэг мөсөл Чанартаар хом, Чиглэлтэй дүүрэг, 6-р хороо		ДУЛААНЫ ХҮДГИЙН БАЙГУУЛАЛТ, ОТЛОЛ		Масштаб: М1:25	
2022-08		ТТ Шифр: АС-22/18		Хугацаа: УХАТ-12	
Огноо:		А.Бам-Эрдэнэ		А.Бам-Эрдэнэ	

Д/Д	Тэмдэглэлээ	Материалын нэр	Тоо	Нэгж, кг	Тайлбар
1	2	3	4	5	6
1	-	Ган хоолой Ø219x7.0 Pу=16	48.0	шур	
2		Хаалм Ø125	1	шур	
3	Бүлгэх ахил				
4	-	Төвнөж дүү чэдэр Ø1500	1	шур	
5	-				

Зөөн шилжүүлэх ба бүлгэх ажилын материалын шүүдэр / ДХ-1 /





А	Д/Д	ГОСТ	Тэмдэглэгээ	Материалын нэр хэмжээ	Тоо	Хэмжээ	Нэгж	Тайлбар	
B	1	ГОСТ 3262-91		Ган хоолой $\phi 219 \times 7.0$ Py=16	57.0	-	г.м		
	2			Ган хоолой $\phi 108 \times 4.0$ Py=16	-	-	г.м		
	3	ГОСТ 3262-91		Ган хоолой $\phi 57 \times 3.5$ Py=16	43.0	-	г.м		
	4			Хоолойн дугаарга-нолуурман $\delta=100\text{мм}$ $\phi 219$	57.0	-	г.м		
	5			Хоолойн дугаарга-нолуурман $\delta=100\text{мм}$ $\phi 57$	43.0	-	г.м		
	6			Хаалм $\phi 200$	-	-	ш		
	7			Бөмбөгөн хаалм $\phi 50$	1	-	ш		
	8			Бөмбөг дөр 0П-2	10	-	ш		
	9			Бөмбөг дөр 0П-1	15	-	ш		
	10			Өмбөд $90^\circ$ $\phi 200$	5	-	ш		
	11			Өмбөд $90^\circ$ $\phi 100$	1	-	ш		
	12			Өмбөд $90^\circ$ $\phi 50$	2	-	ш		
	13			Үс дугаар хаалм $\phi 25$	2	-	ш		
	14			Хул дагач /Бангыз/ $\phi 25$	-	-	ш		
	15			Бугагаар ган хоолой $\phi 50$	37.0	-	г.м		
	16			Бугагаар ган хоолой $\phi 150$	57.0	-	г.м		
	17			Бугагаар мөмөр бөмбөгөн худаг $\phi 1500$	1	-	ш		
D	1			Зөөн шуужуулах ажил	-	-			
	1			Ган хоолой $\phi 219 \times 7.0$ Py=16	48.0	-	ш		
	2			Хаалм $\phi 125$	1	-	ш		
	Бохир гүс Б1								
	1			Хүбэнцэр хоолой PVC	$\phi 200$	-	г.м		
	2			MNS 5544:2005	$\phi 150$	24.0	г.м		
	3			ҮГТ 907-82	$\phi 1500$	-	ш		
	4			ГОСТ 3634-76	$\phi 1000$	3	ш		
	5			Шүрэн маз	$\phi 700$	3	ш		
	6			Модон маз	$\phi 610$	3	ш		
7			Хүдсүүн магни эрдэс хөвөн дугаарга	0.12	-	м <sup>3</sup>			
8			Бугагаар хоолой $\phi 125$	83.0	-	г.м			
9			Бугагаар худаг	3	-	ш			

ЦЭВЭР, БОХИР ҮСНЭ ШҮГЭМБЭН МАТЕРИАЛЫН ТҮҮВЭР

А	Д/Д	ГОСТ	Тэмдэглэгээ	Материалын нэр хэмжээ	Тоо	Хэмжээ	Нэгж	Тайлбар
B	1	ГОСТ 3262-91		Ган хоолой $\phi 219 \times 7.0$ Py=16	30.0	-	г.м	
	2			Хоолойн дугаарга-нолуурман $\delta=100\text{мм}$ $\phi 200$	30.0	-	г.м	
	3			Хаалм $\phi 200$	1	-	ш	
	4			Өмбөд $90^\circ$ $\phi 200$	5	-	ш	
	5			Шуужуулагч $\phi 200 \times 125$	4	-	ш	
	6			Гүрбэлгэч $\phi 200$	4	-	ш	
	7			Бугагаар ажил	-	-		
	1			Ган хоолой $\phi 150$	25.0	-	ш	
	2			Хаалм $\phi 150$	1	-	ш	

ҮС ДАМЖУУЛАХ ТӨВ 43-ИЙН ЦЭВЭР ҮСНЭ ШҮГЭМБЭН

Инженер	А.Бам-Эрдэнэ	Т.Шуфр:	АС-22/18	Масштаб:	Огноо:	2022-08
Гүйцэтгэсэн	А.Бам-Эрдэнэ	Т.Шуфр:	УХАТ-15	Хүдсэг:	Хүдсэг:	15
Шалгарсан		Б.Баасандорж				

“АРКОСИС” ХХК  
Зүрэг мөсний “АРКОСИС” ХХК

УСАН ХАНГАМЖ, АРИУТГАХ ТАТУРГЫН ШҮГЭМБЭН БАЙГУУЛАЛТ  
Улаанбаатар хот, Чингэлтэй дүүрэг, 6-р хороо

74-р ЦЭВЭРЛЭГЭЙН ДӨРВӨЛӨГЧИЙН ГЭВНЭ ҮС ХАНГАМЖ, АРИУТГАХ МАТЕРИАЛЫН ТҮҮВЭР