

УВС АЙМАГ БАРИЛГЫН ЗУРАГ ТӨСЛИЙН
"БАРИЛГЫН ИНЖЕНЕРҮҮД" ХХК

БАТЛАВ

Увс аймгийн ерөнхий архитектор

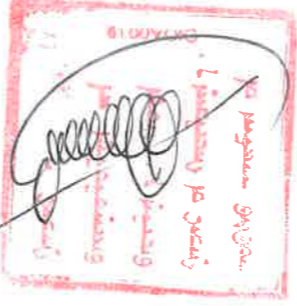

Б.Батболд

ЗУРГИЙН ШИФР: БИ-292/24
ТӨСВИЙН ШИФР: БИ-1/24

УВС АЙМГИЙН ТАРИАЛДАН СУМЫН СОЁЛЫН ТӨВИЙН
ДЭЗВРИЙН ЗАСВАРЫН АЖЛЫН ЗУРАГ

БОЛОВСРУУЛСАН:

Захирагч

Ерөнхий архитектор



М. Парчаатдорж
Б. Уянга

Зөвшөөрөгдсөн:

Увс аймгийн Онцгой байдлын газрын
Талтуймрийн Утгаан хяналтын байцаагч

Ахлах дасгал

Л.Батбаяр

Б.Ташжаргал

Увс аймаг Тариалдан сумын засаг дарга



ЗАХИАЛАГЧ:

Увс аймгийн ЗДТГ-ын ХБТХОХ-ийн даргын
Түргийн түр олон гишээтгч

Б.Баттогтох



Улаангом 2024 он

BA маркийн ажлын зургийн үндсэн бүрдлийн жагсаалт

Д/Д	Зургийн нэр	Хуудасны марк
1	Тайлбар бичиг зургийн жагсаалт	BA-1
2	Дээврийн одоо байгаа байгуулалт	BA-2
3	Дээврийн нарпет болон хашлага хана буулгах хэсэглэл	BA-3
4	Дээврийн шинэчилсэн байгуулалт	BA-4
5	Дээврийн нарпет болон хашлага хана хэсэглэл, материалын вүүвэр	BA-5
6	Борооны ус зайлуулах сүвгийн угсралтын тойм, түүвэр	BA-6
7	2, 6, А, Б-р дагуу тэнхлэгийн нарпет хэсгийг буулгах, ерх, шавардах, шохойдгох	BA-7

Үвс аймгийн Тариалан сумын төвийн дээврийн засварын ажлын зураг төслийг 2024 оны 01-р сарын 12-нд авсан ажлын даалгавар, Үвс аймгийн Засаг даргын 2020-2024 онд хэрэгжүүлэх үйл ажиллагааны хөтөлбөр, Үвс аймгийн Иргэдийн төлөөлөгчдийн хурлын 2023 оны 1-р сарын 30-ны ердийн № 16/04 тоот тогтоол, 3-р хавсралт, 1.26 дугаар тус тус үндэслэн барилгын засварын ажлын зураг төслийг "БАРИЛГЫН ИНЖЕНЕРҮҮД" ХХК-д боловсруулав.

Дээвэр: Одоо байгаа хавтгай дээврийн 393.17м² 3 үе хар цаас, 393.17м² цементэн тэгшитгээ хуулах. Дээврийн портон хэсгийн төмөр 12.8м², мөн модон материал /банз 150х50/ 25у/м, /брус 50х50/ 13у/м буулгах. Дээврийн хормой хэсгийн усны хаялага 38.89м² буулгах. BA-3, BA-4-р зургийн дагуу нарпедын ерлэр 510мм тоосгон ерлэр 8.58м², нарпедын ерлэр 640мм тоосгон ерлэр 10.76м² буулгах. 640 мм хашлага ханын тоосгон ерлэр 6.96м², 380 мм хашлага ханын тоосгон ерлэр 4.13м² буулгах.

Дээвэр: Нарпедын ерлэр буулгаж байгаа учир үнсэн дулаалга 10% буюу 12.34м² налуу гаргаад засварлах, үнсэн бетон тэгшитгээг 20% буюу 8.2.26м² засвар хийсний дараа, цементэн тэгшитгээ 411.32м² хийх, праймер буюу хөржүүлэлт хийгээд, 2 үе технээрт /ЭПЛ/ хар цаасна дээвэр 411.32м² наагаад, 1 үе технээрт /ЭКП чулуутай/ хар цаас 411.32м² нааж өгөх. BA-5, BA-6-р зургийн дагуу нарпедын ерлэр 510мм тоосгон ерлэр 17.16м² өрөх. 640 мм хашлага ханын тоосгон ерлэр 7м², 380 мм хашлага ханын тоосгон ерлэр 4.16м² өрөх. Мөрийн хавтан болон дээврийн хашлага ханын хавтанг BA-5-р зургийн дагуу хийх. Дээврийн δ = 0.06 цайрдагсан гөлмөн төмрөөр 38.89м² усны хаялага хийж өгөх. Дээврийн ус зайлуулах хоолойг BA-6-р зургийн дагуу угсрах.

(BA-4, BA-5, BA-6-р зураас үз)
Гадна засал: Гадна ханын шавардлагын хөндийрч ховхорсон хэсгийг буулгаад нөхөж шавардах мөн нарпет буулгаад буцааж ерж байгаа хэсгийн шавардлага 104 м² шавардах ба хуучны шохойн будалт хийсэн хэсгийг хусаж цэвэрлэсний дараа 232м² талбайд цагаан өнгийн шохойн будаагаар 2 үе будалт хийж өгнө. (BA-7-р зураас үз)

ТАЙЛАР:

A	Үвс аймгийн Тариалан сумын төвийн дээврийн засварын ажлын зураг төслийг 2024 оны 01-р сарын 12-нд авсан ажлын даалгавар, Үвс аймгийн Засаг даргын 2020-2024 онд хэрэгжүүлэх үйл ажиллагааны хөтөлбөр, Үвс аймгийн Иргэдийн төлөөлөгчдийн хурлын 2023 оны 1-р сарын 30-ны ердийн № 16/04 тоот тогтоол, 3-р хавсралт, 1.26 дугаар тус тус үндэслэн барилгын засварын ажлын зураг төслийг "БАРИЛГЫН ИНЖЕНЕРҮҮД" ХХК-д боловсруулав.	
	Дээвэр: Одоо байгаа хавтгай дээврийн 393.17м ² 3 үе хар цаас, 393.17м ² цементэн тэгшитгээ хуулах. Дээврийн портон хэсгийн төмөр 12.8м ² , мөн модон материал /банз 150х50/ 25у/м, /брус 50х50/ 13у/м буулгах. Дээврийн хормой хэсгийн усны хаялага 38.89м ² буулгах. BA-3, BA-4-р зургийн дагуу нарпедын ерлэр 510мм тоосгон ерлэр 8.58м ² , нарпедын ерлэр 640мм тоосгон ерлэр 10.76м ² буулгах. 640 мм хашлага ханын тоосгон ерлэр 6.96м ² , 380 мм хашлага ханын тоосгон ерлэр 4.13м ² буулгах.	
B	Дээвэр: Нарпедын ерлэр буулгаж байгаа учир үнсэн дулаалга 10% буюу 12.34м ² налуу гаргаад засварлах, үнсэн бетон тэгшитгээг 20% буюу 8.2.26м ² засвар хийсний дараа, цементэн тэгшитгээ 411.32м ² хийх, праймер буюу хөржүүлэлт хийгээд, 2 үе технээрт /ЭПЛ/ хар цаасна дээвэр 411.32м ² наагаад, 1 үе технээрт /ЭКП чулуутай/ хар цаас 411.32м ² нааж өгөх. BA-5, BA-6-р зургийн дагуу нарпедын ерлэр 510мм тоосгон ерлэр 17.16м ² өрөх. 640 мм хашлага ханын тоосгон ерлэр 7м ² , 380 мм хашлага ханын тоосгон ерлэр 4.16м ² өрөх. Мөрийн хавтан болон дээврийн хашлага ханын хавтанг BA-5-р зургийн дагуу хийх. Дээврийн δ = 0.06 цайрдагсан гөлмөн төмрөөр 38.89м ² усны хаялага хийж өгөх. Дээврийн ус зайлуулах хоолойг BA-6-р зургийн дагуу угсрах.	
	(BA-4, BA-5, BA-6-р зураас үз) Гадна засал: Гадна ханын шавардлагын хөндийрч ховхорсон хэсгийг буулгаад нөхөж шавардах мөн нарпет буулгаад буцааж ерж байгаа хэсгийн шавардлага 104 м ² шавардах ба хуучны шохойн будалт хийсэн хэсгийг хусаж цэвэрлэсний дараа 232м ² талбайд цагаан өнгийн шохойн будаагаар 2 үе будалт хийж өгнө. (BA-7-р зураас үз)	
C	Дээвэр: Нарпедын ерлэр буулгаж байгаа учир үнсэн дулаалга 10% буюу 12.34м ² налуу гаргаад засварлах, үнсэн бетон тэгшитгээг 20% буюу 8.2.26м ² засвар хийсний дараа, цементэн тэгшитгээ 411.32м ² хийх, праймер буюу хөржүүлэлт хийгээд, 2 үе технээрт /ЭПЛ/ хар цаасна дээвэр 411.32м ² наагаад, 1 үе технээрт /ЭКП чулуутай/ хар цаас 411.32м ² нааж өгөх. BA-5, BA-6-р зургийн дагуу нарпедын ерлэр 510мм тоосгон ерлэр 17.16м ² өрөх. 640 мм хашлага ханын тоосгон ерлэр 7м ² , 380 мм хашлага ханын тоосгон ерлэр 4.16м ² өрөх. Мөрийн хавтан болон дээврийн хашлага ханын хавтанг BA-5-р зургийн дагуу хийх. Дээврийн δ = 0.06 цайрдагсан гөлмөн төмрөөр 38.89м ² усны хаялага хийж өгөх. Дээврийн ус зайлуулах хоолойг BA-6-р зургийн дагуу угсрах.	
	(BA-4, BA-5, BA-6-р зураас үз) Гадна засал: Гадна ханын шавардлагын хөндийрч ховхорсон хэсгийг буулгаад нөхөж шавардах мөн нарпет буулгаад буцааж ерж байгаа хэсгийн шавардлага 104 м ² шавардах ба хуучны шохойн будалт хийсэн хэсгийг хусаж цэвэрлэсний дараа 232м ² талбайд цагаан өнгийн шохойн будаагаар 2 үе будалт хийж өгнө. (BA-7-р зураас үз)	
D	Дээвэр: Нарпедын ерлэр буулгаж байгаа учир үнсэн дулаалга 10% буюу 12.34м ² налуу гаргаад засварлах, үнсэн бетон тэгшитгээг 20% буюу 8.2.26м ² засвар хийсний дараа, цементэн тэгшитгээ 411.32м ² хийх, праймер буюу хөржүүлэлт хийгээд, 2 үе технээрт /ЭПЛ/ хар цаасна дээвэр 411.32м ² наагаад, 1 үе технээрт /ЭКП чулуутай/ хар цаас 411.32м ² нааж өгөх. BA-5, BA-6-р зургийн дагуу нарпедын ерлэр 510мм тоосгон ерлэр 17.16м ² өрөх. 640 мм хашлага ханын тоосгон ерлэр 7м ² , 380 мм хашлага ханын тоосгон ерлэр 4.16м ² өрөх. Мөрийн хавтан болон дээврийн хашлага ханын хавтанг BA-5-р зургийн дагуу хийх. Дээврийн δ = 0.06 цайрдагсан гөлмөн төмрөөр 38.89м ² усны хаялага хийж өгөх. Дээврийн ус зайлуулах хоолойг BA-6-р зургийн дагуу угсрах.	
	(BA-4, BA-5, BA-6-р зураас үз) Гадна засал: Гадна ханын шавардлагын хөндийрч ховхорсон хэсгийг буулгаад нөхөж шавардах мөн нарпет буулгаад буцааж ерж байгаа хэсгийн шавардлага 104 м ² шавардах ба хуучны шохойн будалт хийсэн хэсгийг хусаж цэвэрлэсний дараа 232м ² талбайд цагаан өнгийн шохойн будаагаар 2 үе будалт хийж өгнө. (BA-7-р зураас үз)	
E	Увс Улаангом сум 3-р баг 3-р 60 айл 19 тоот Утас: 70452033	"Барилгын инженерүүд" ХХК
	Архитектор Б.Уянга	Гүйцэтгэсэн Ж.Оюундэлгэр
F	Шалгасан Д.Оюун	Тайлбар бичиг зургийн жагсаалт
	Увс аймат Тариалан сумын Соёлын төвийн дээврийн засвар	Масштаб: Зургийн дугаар: BA-1
8	ET шифр: BI-292/24	ET шифр: TT шифр: BA-1
7		Онноо: 2024 он

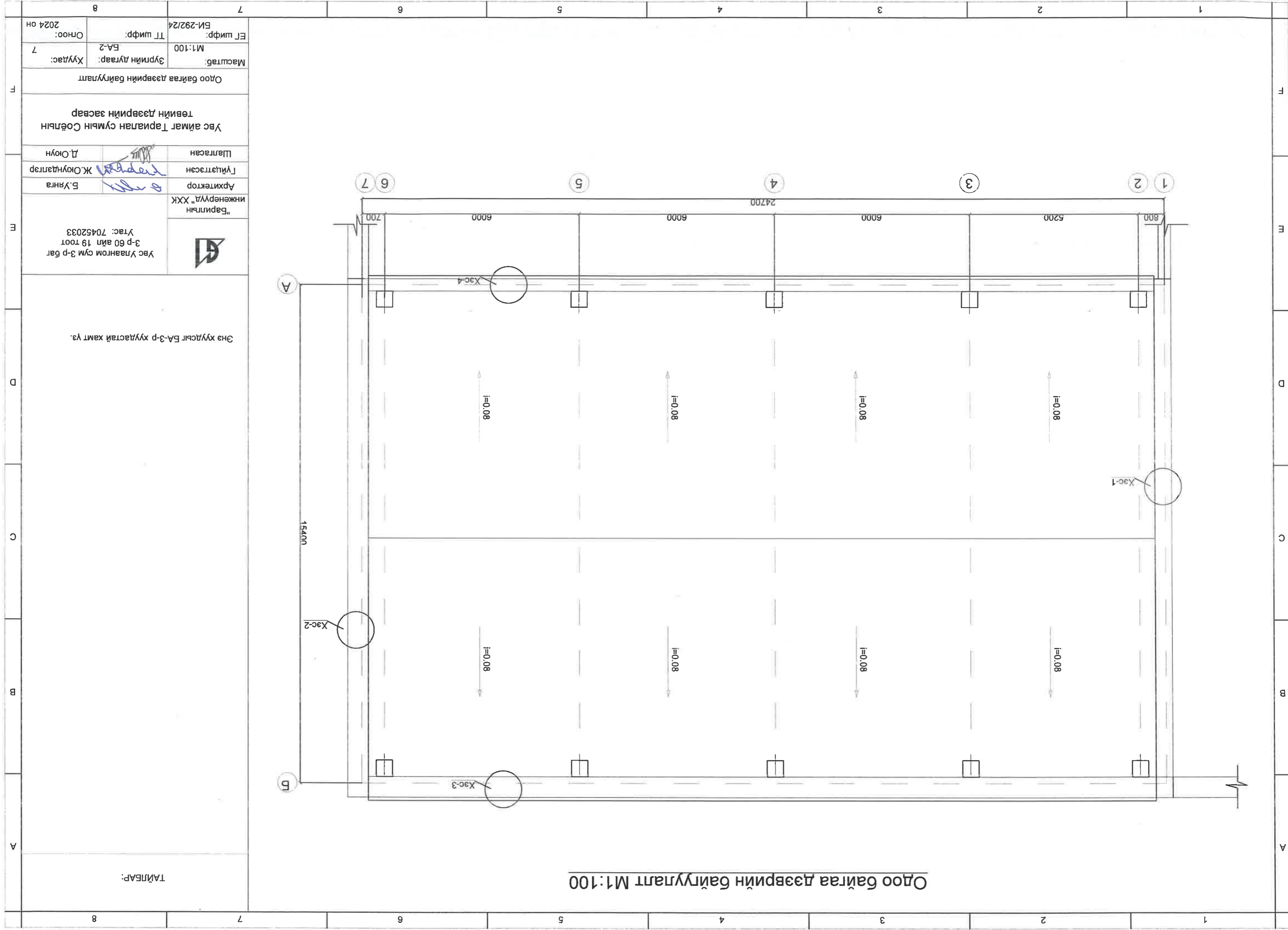

Одоо байгаа дэврийн байгуулалт М1:100

ТАЙЛАГ:

Энэ хуудсыг БА-3-р хуудастай хамт үз.

Увс Улаангом сүм 3-р баг
3-р 60 айл 19 тоот
Утас: 70452033



"Барилгын инженерүүд" ХХК

Архитектор: Б.Уянга

Гүйцэтгэсэн: Ж.Оюундэлгэр

Шалгасан: Д.Оюун

Увс аймаг Тариалан сумын Соёлын төвийн дэврийн засвар

Одоо байгаа дэврийн байгуулалт

Масштаб: М1:100
Зургийн дугаар: БА-2
Хуудас: 7

ЭТ шифр: БИ-292/24

Огноо: 2024 он

<p>ТАЙЛАР:</p>	<p>Тайбар: Одоо байгаа хавтгай дээврийн 393.17м² 3 үе хар цаас, 393.17м² цементэн тэвшлгээ хуулах. Дээврийн портон хэстийн төмөр 12.8м², мөн модон материал /банз 150x50/ 25үм, /брус 50x50/ 13үм буулгах. Дээврийн хормой хэсгийн усны каляга дээврийн хормой хэсгийн усны каляга 38.89м² буулгах. Парнедны ерлөг 510мм тоосон ерлөг 8.58м², парнедны ерлөг 640мм тоосон ерлөг 10.76м² буулгах. 640мм хашлага ханын тоосон ерлөг 6.96м², 380мм хашлага ханын тоосон ерлөг 4.13м² буулгах.</p>	<p>Увс Улаангом сум 3-р баг 3-р 60 айл 19 тоот Утас: 70452033</p> <p>"Барилын инженерүүд" ХХК</p> <p>Архитектор: Б.Уянга</p> <p>Гүйцэтгэсэн: Ж.Оюундэлгэр</p> <p>Шалгасан: Д.Оюун</p> <p>Увс аймаг Тариалан сумын Соёлын төвийн дээврийн засвар</p> <p>Парнедны хана болон хашлага хана буулгах хэсэглэлүүд</p> <p>Масштаб: Зургийн дугаар: БА-3</p> <p>Хуудас: 7</p> <p>ЭТ шифр: М1:100</p> <p>ТТ шифр: БА-3</p> <p>Огноо: 2024 он</p>	<p>Энэ хуудсыг БА-2-р хуудастай хамт үз.</p>	<p>Хэсэглэл-1 М1:25</p> <p>Буулгах ханын</p>	<p>Хэсэглэл-2 М1:25</p> <p>Буулгах ханын</p>	<p>Хэсэглэл-3 М1:25</p> <p>Буулгах ханын</p>	<p>Хэсэглэл-4 М1:25</p> <p>Буулгах ханын</p>
----------------	--	---	--	--	--	--	--

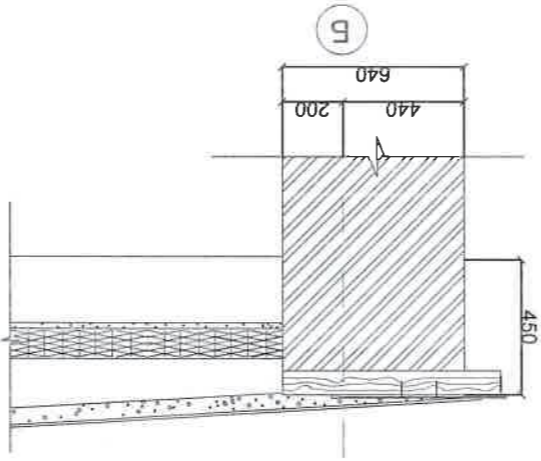
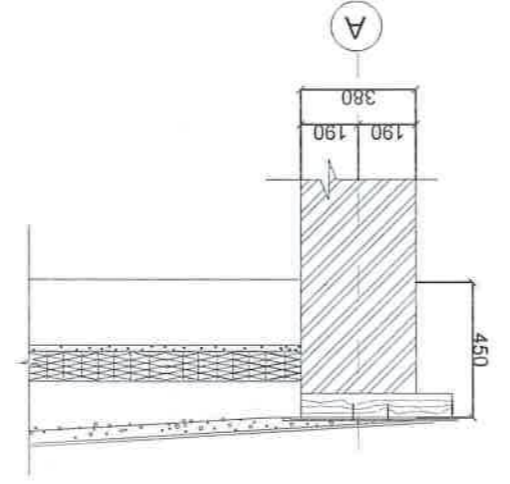
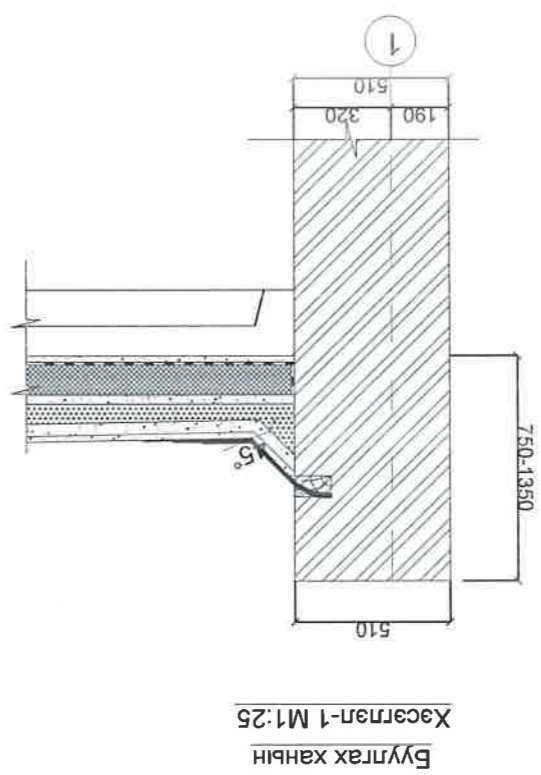
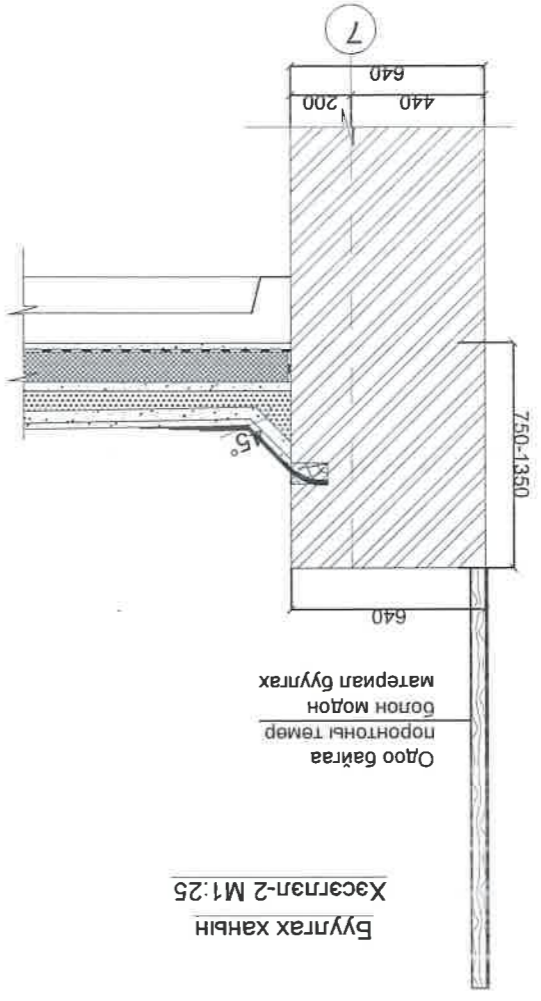

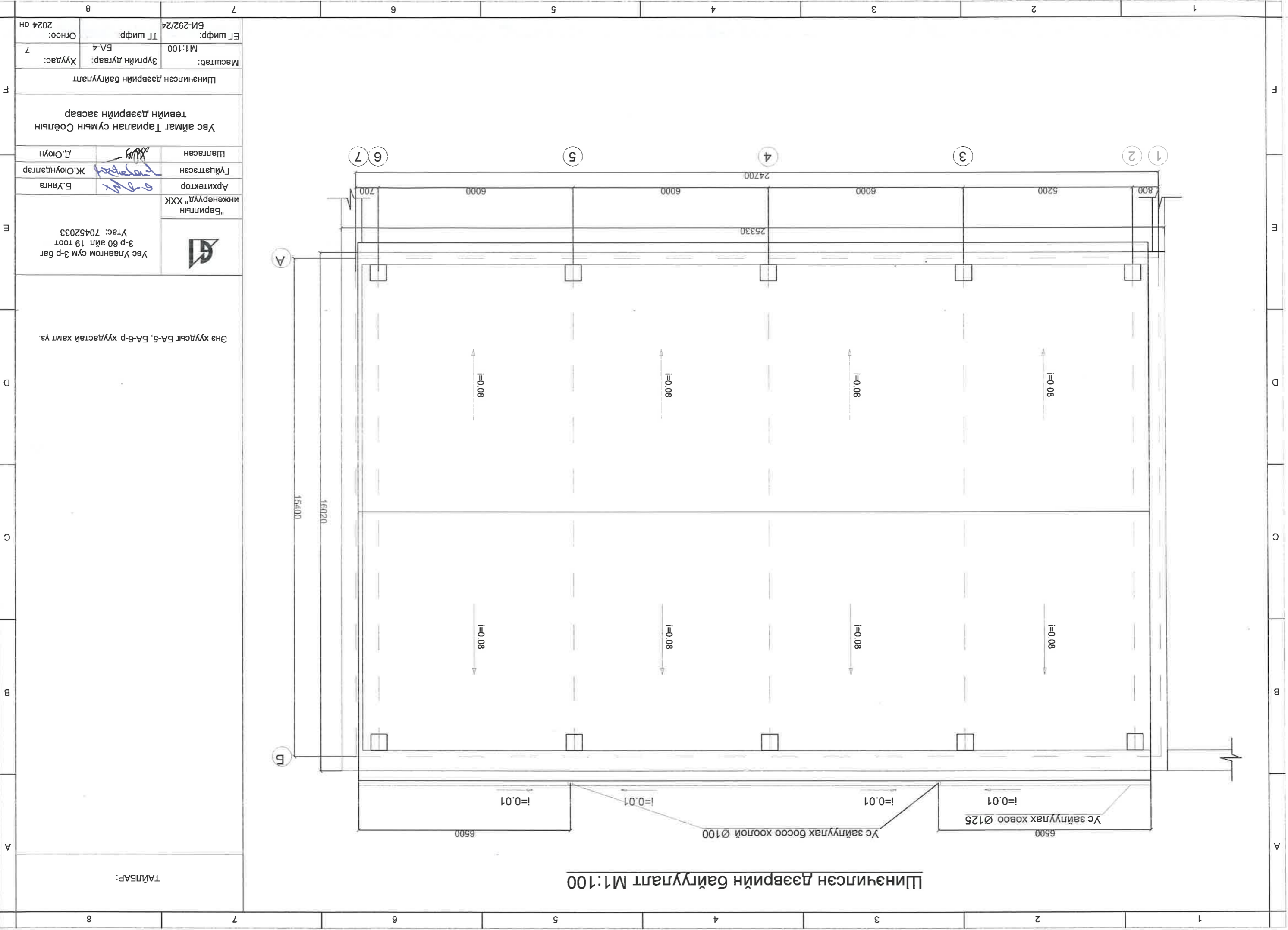

Шинэчилсэн дэврийн байгуулалт М1:100

ТАЙЛАР:

Энэ хуудсыг БА-5, БА-6-р хуудастай хамт үз.

Увс Улаангом сум 3-р баг
3-р баг 19 тоот
Утас: 70452033



"Барилгын
инженерүүд" ХХК

Архитектор

Гүйцэтгэсэн

Шалгасан

Б.Уянга
Ж.Оюундэлгэр
Д.Оюун

Увс аймаг Тариалан сумын Соёлын
төвийн дэврийн засвар

Шинэчилсэн дэврийн байгуулалт

Масштаб: М1:100

Зургийн дугаар: БА-4

Хуудас: 7

ET шифр: БИ-292/24

ТТ шифр:

Огноо: 2024 он

Поз	Наз	Тол шир	Нэгж жин	Нийт жин	Тайлбар
1	Параметны бетон малгайч	2	21.49	42.98	
2	D5BpI, Гост6727-80	L=640	0.092	9.94	
3	D6SR235	L=1250	0.28	7.84	
1	Мөрийн хавтан-1	D10SD390	L=1450	165.48	
2	D6SR235	L=24.5y/m	5.44	32.64	
1	Мөрийн хавтан-2	D10SD390	L=1230	140.46	
2	D6SR235	L=24.5	5.44	27.2	
1	Материал	B.12	2.15м3		
1	Материал	B.12	2.45м3		
1	Материал	B.12	1.53м3		

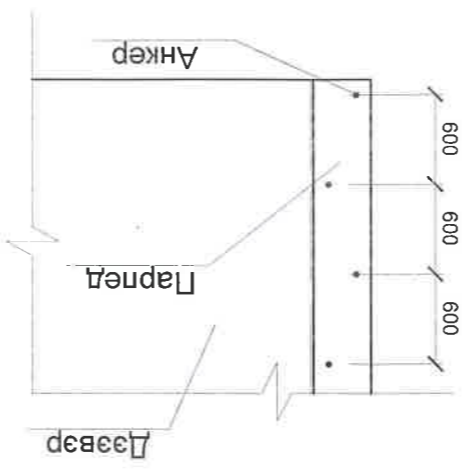

Анкер Ø10AII I=300
56ш
0.185 10.36кг

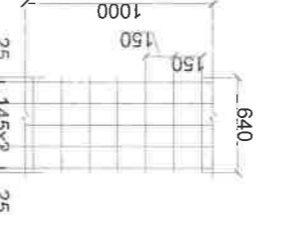
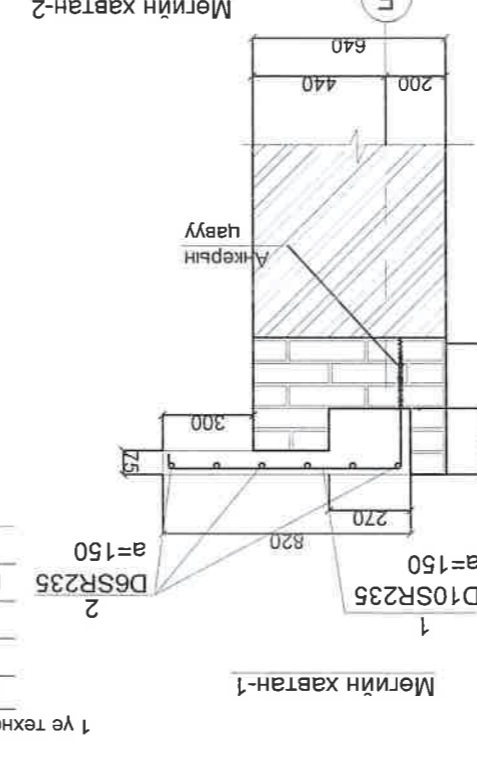
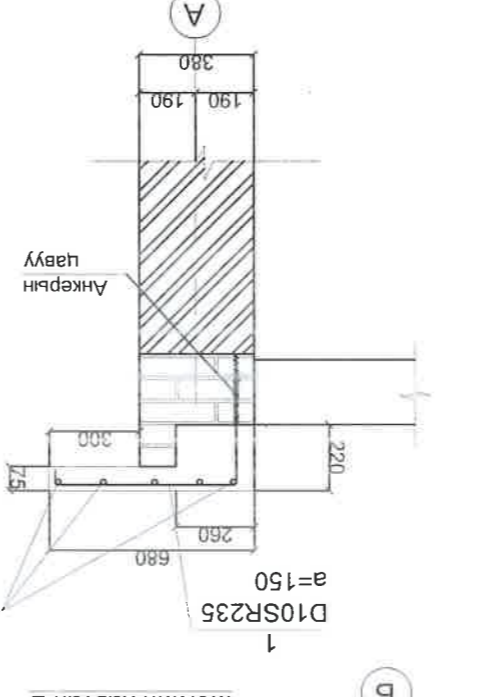
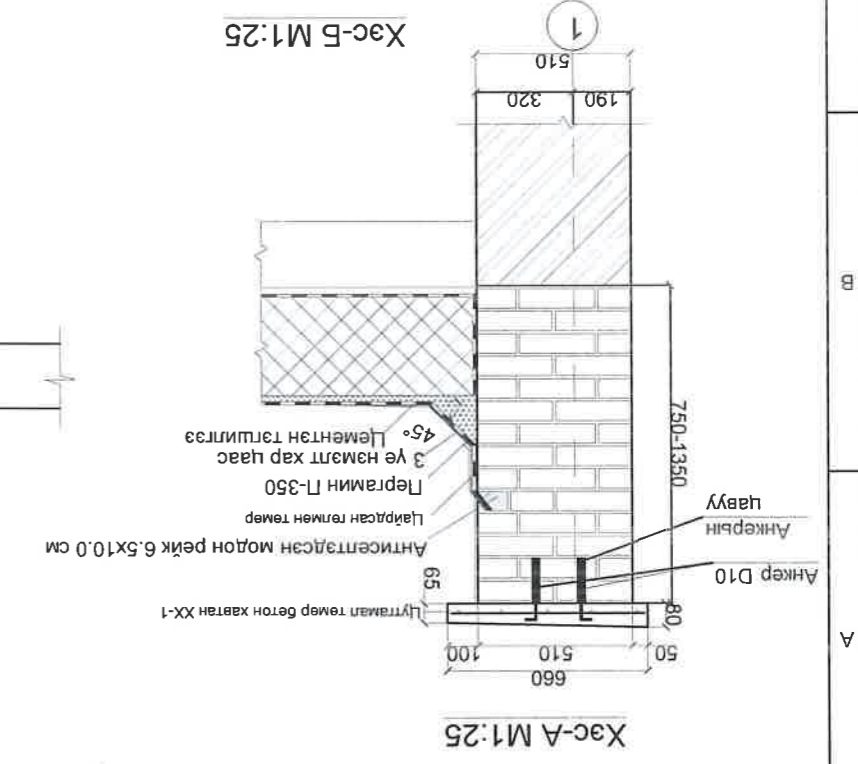
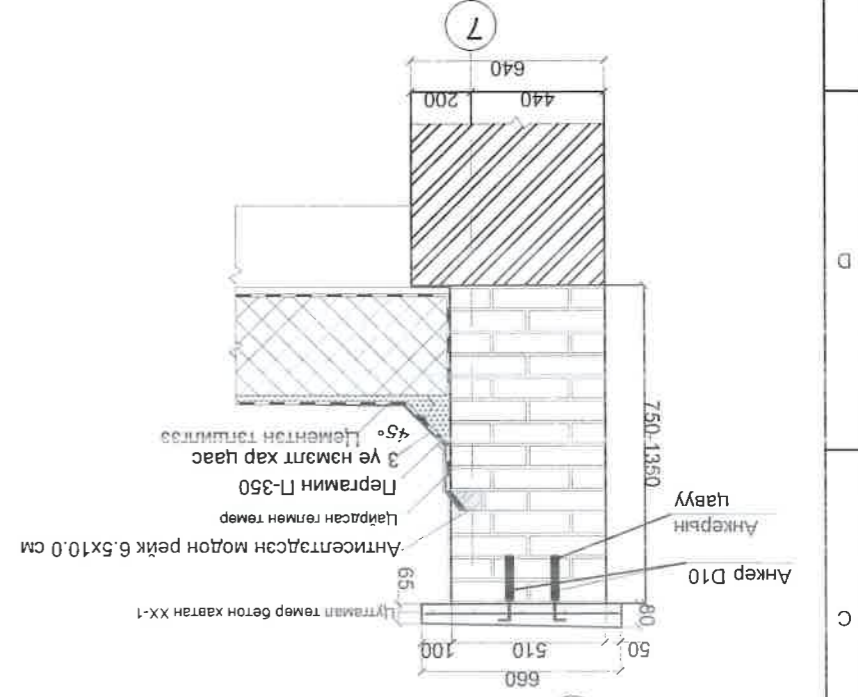

ХТ10.6 M1:25

1 үе техноласт / ЭКП чулуутай хар цаас/
2 үе техноласт / ЭПТ хар цаас/
Праймер хөржүүлэгч
Цемэнтэн ташилгээ 6=20мм
Керамзит бетон ташилгээ 50мм
Дулаалга, налуулгын хамт (Үнс,
шаарга) /одоо байгаа/

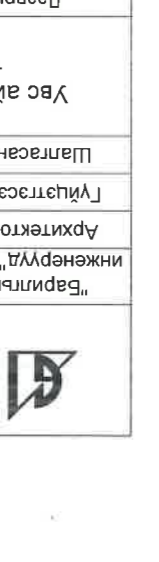
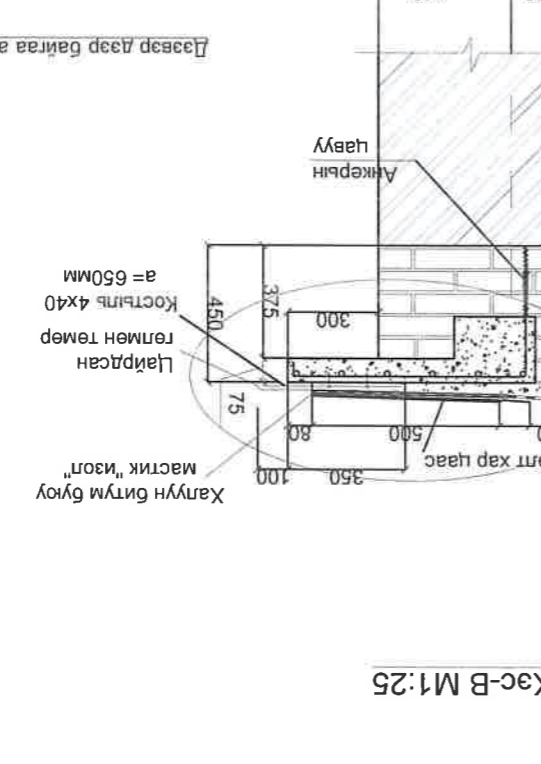
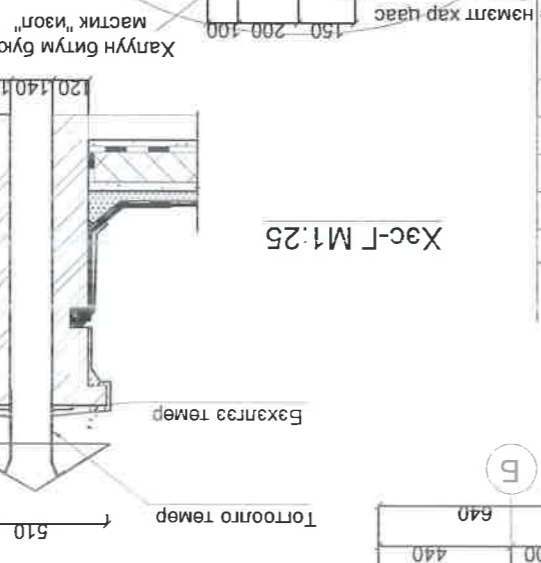
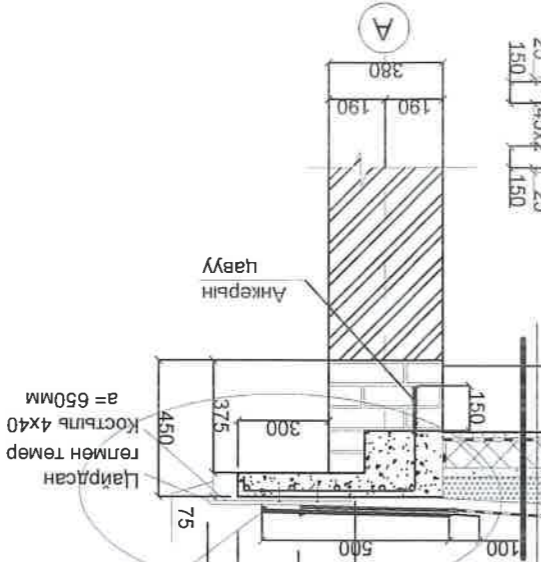

8	Увс Улаангом сүм 3-р баг 3-р баг айл 19 тоот Утас: 70452033	Инженерүүд "ХХК" "Барилгын"	Архитектор Б.Уянга	Гүйцэтгэсэн Оюундэлгэр	Шалсан Д.Оюун	Увс аймгаг Тариалан сумын Соёлын төвийн дэврийн засвар хэсэглэл, материалын вүүвэр	Дэврийн нармет болон хашлага хана	Масштаб: М1:100	Эргийн дугаар: БА-5	Хуудас: 7	ЭГ шифр: БИ-292/24	Огноо: 2024 он
---	---	--------------------------------	-----------------------	---------------------------	------------------	--	-----------------------------------	--------------------	------------------------	--------------	-----------------------	-------------------

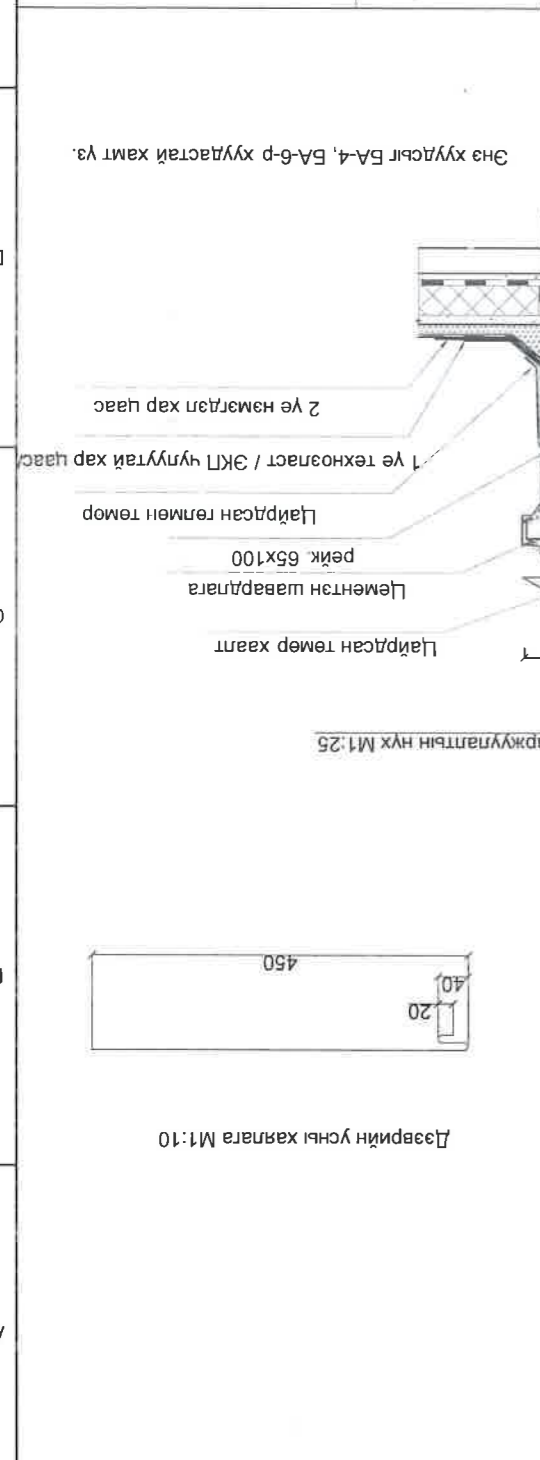

Хэс-А M1:25
Хэс-Б M1:25
Хэс-Г M1:25

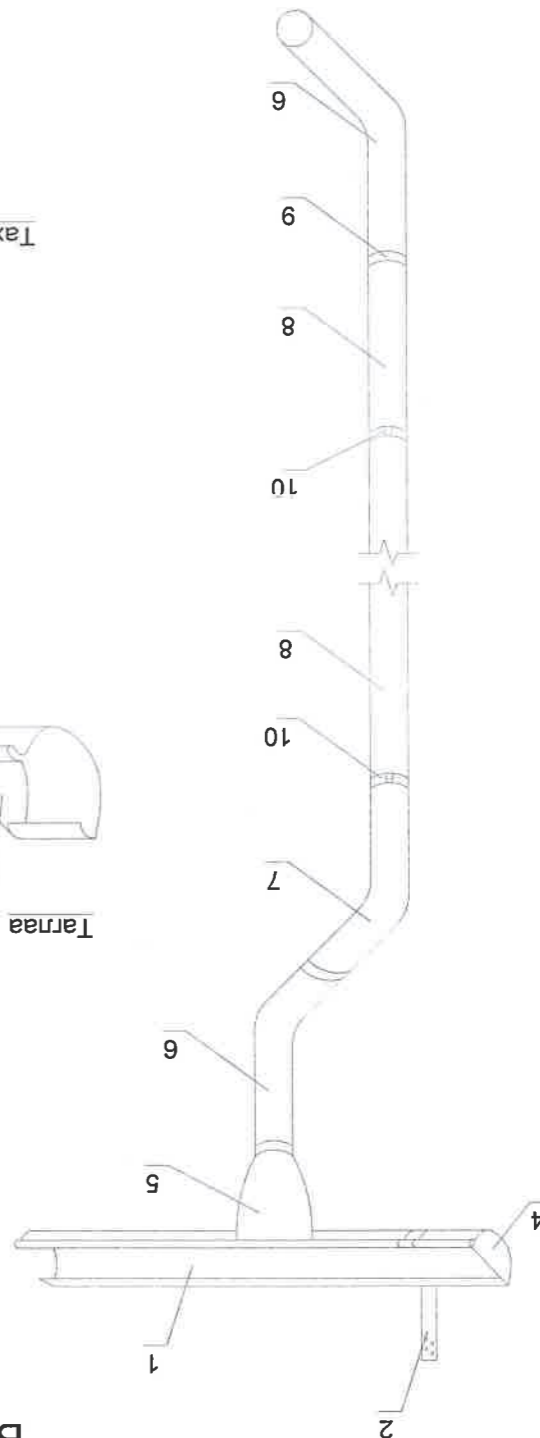
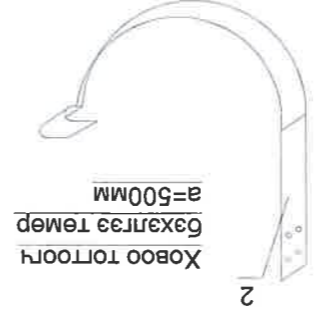
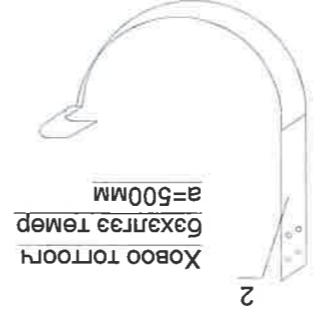
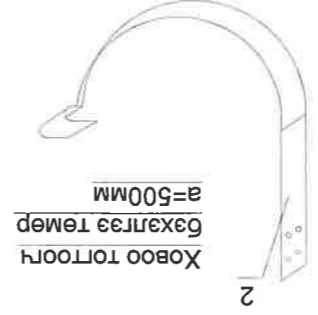
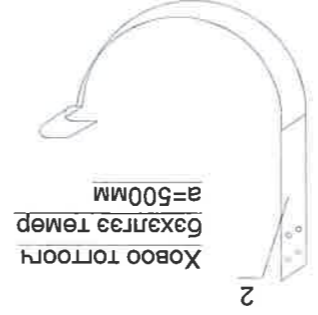
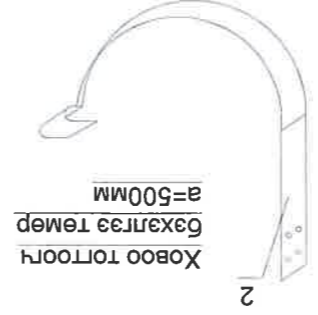
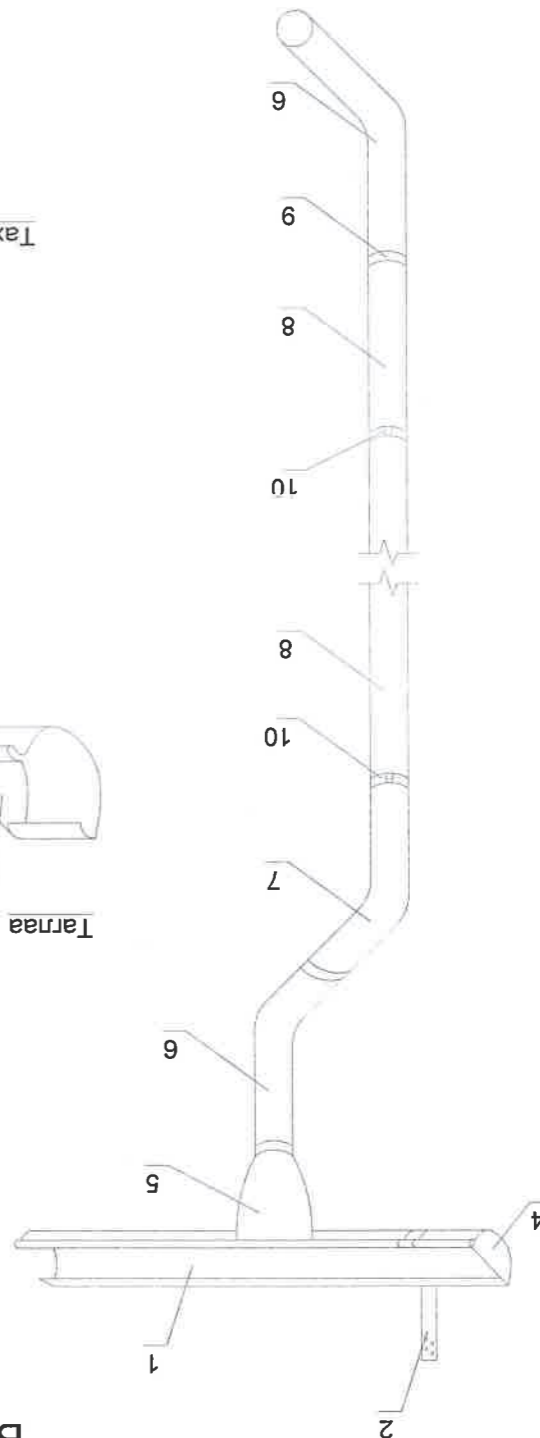
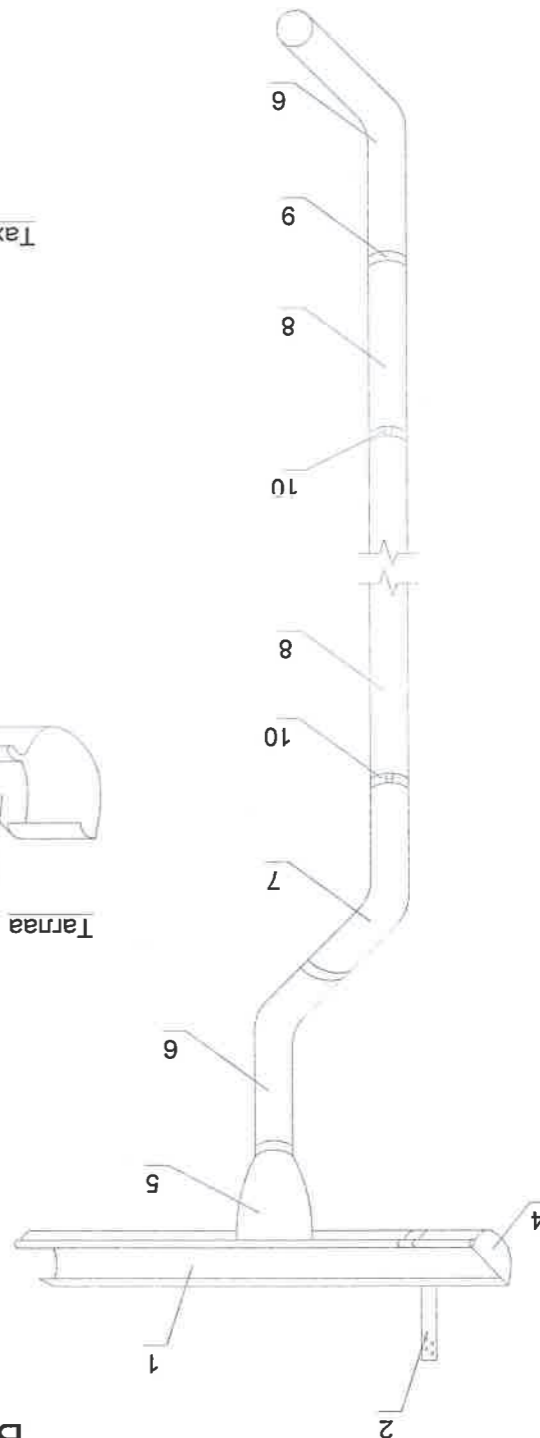
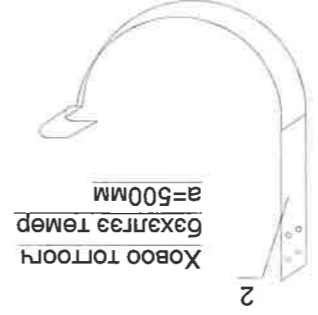
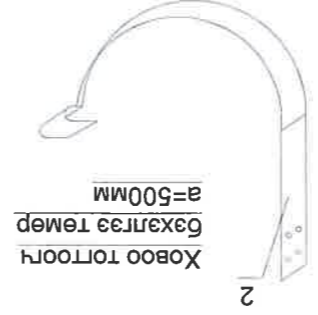
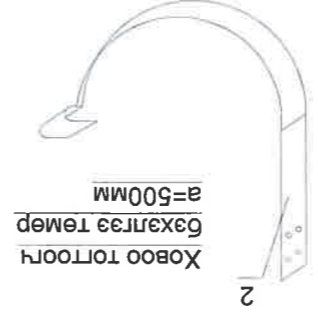
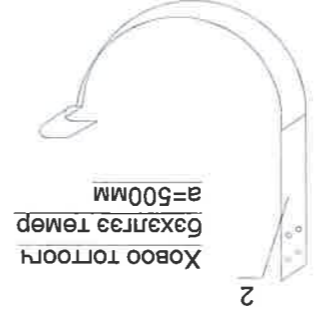
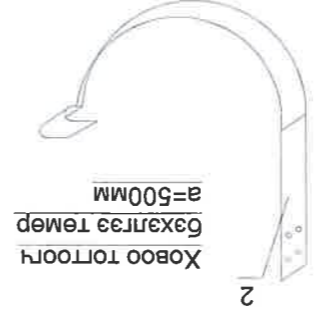
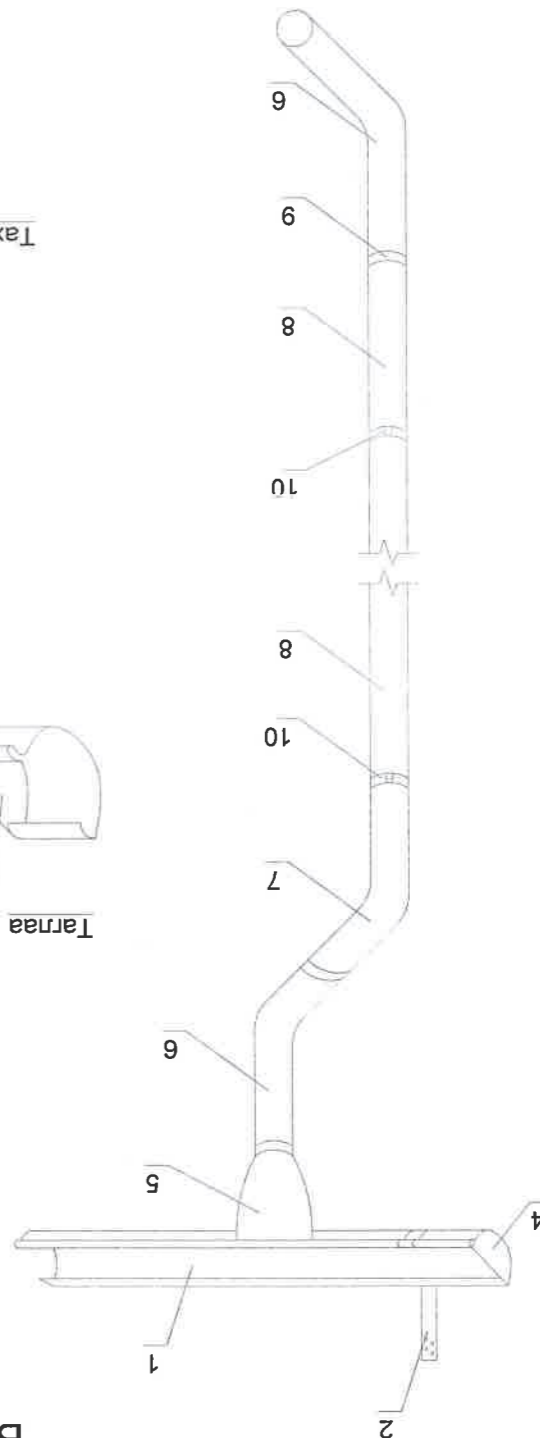
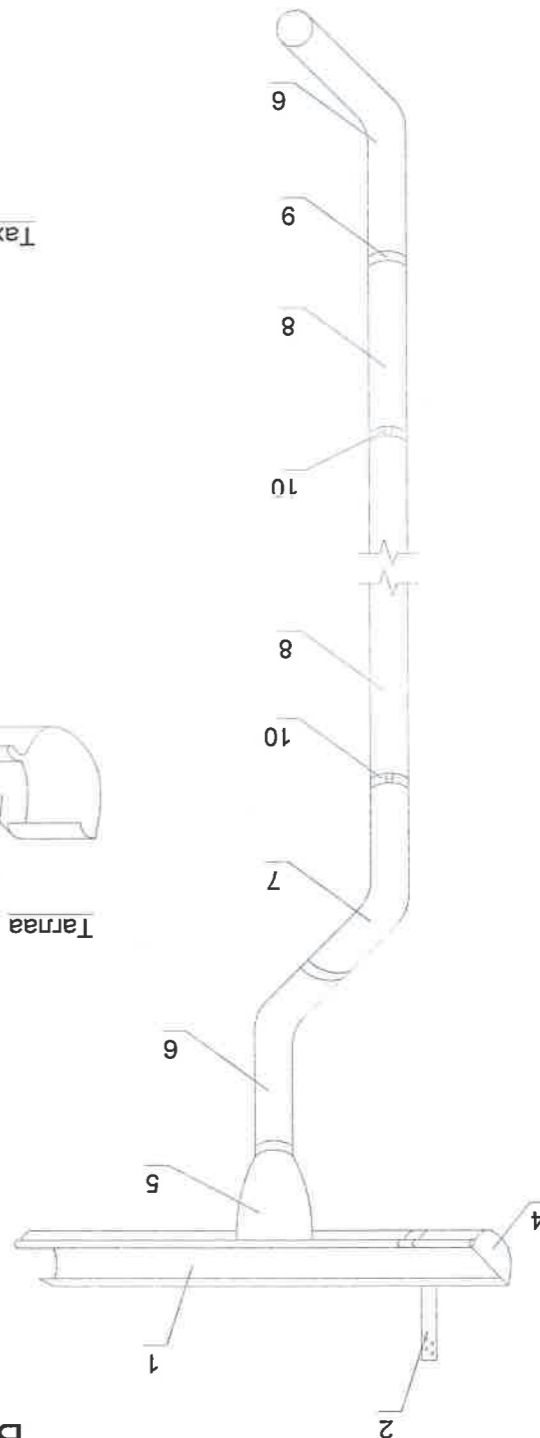
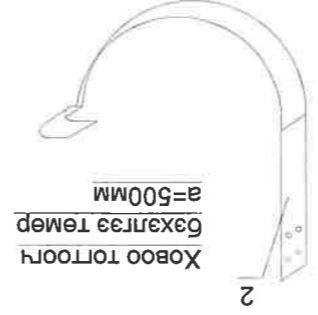
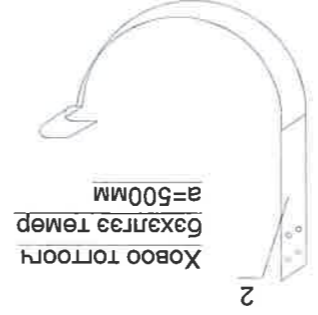
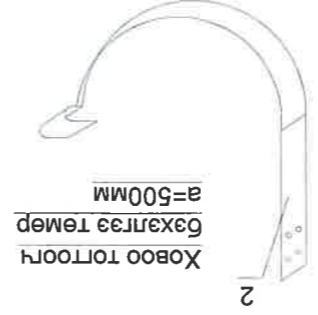
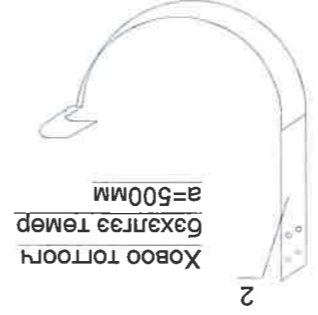
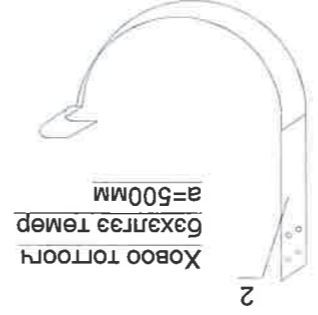
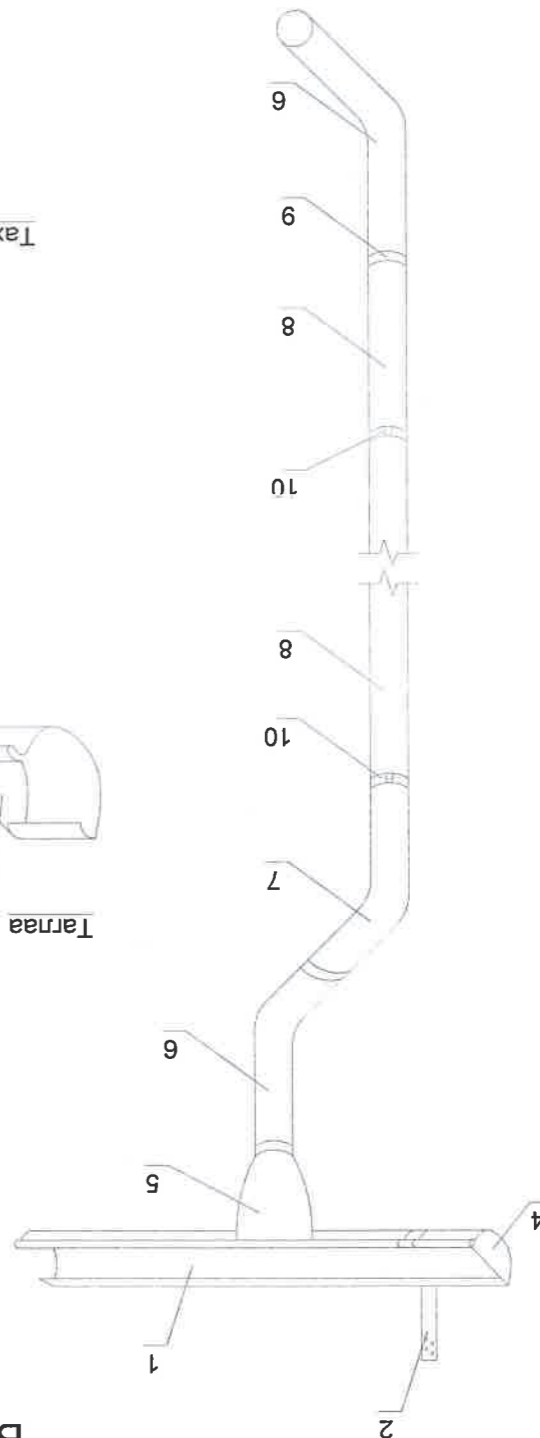
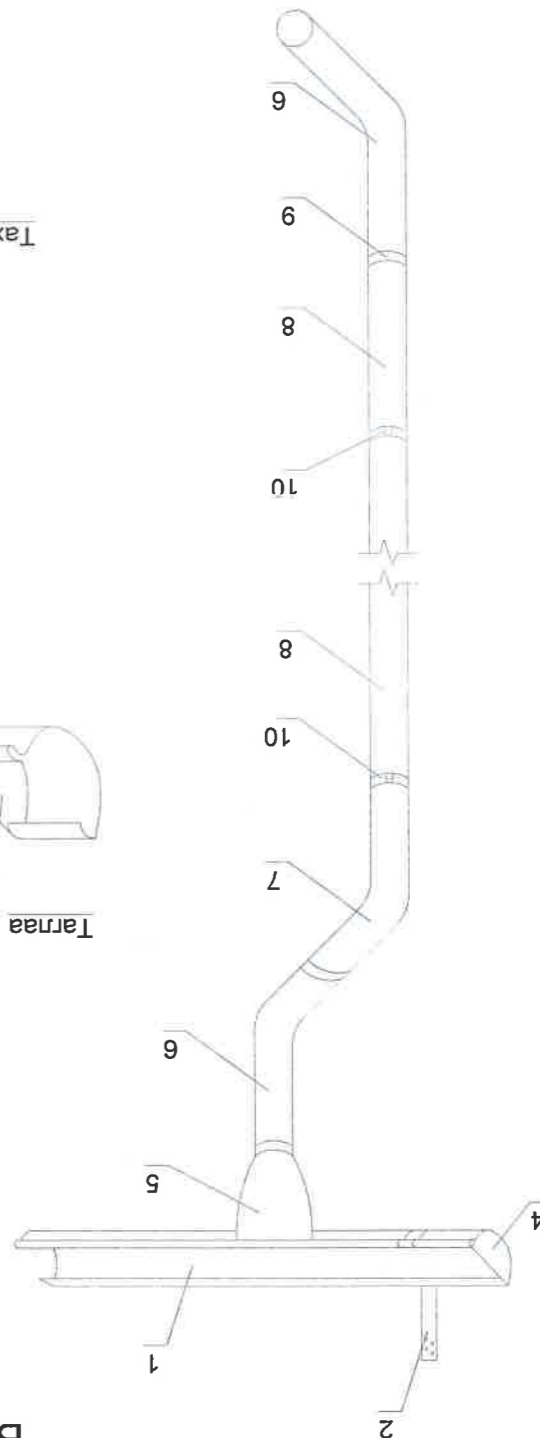
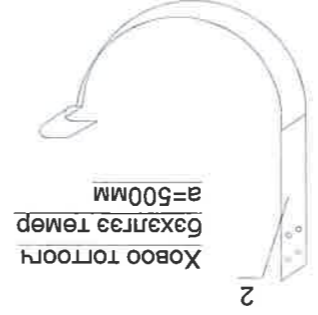
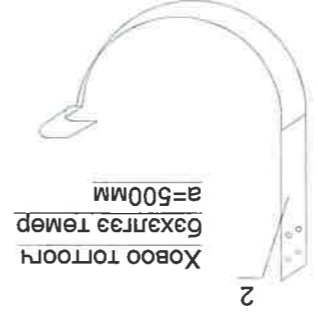
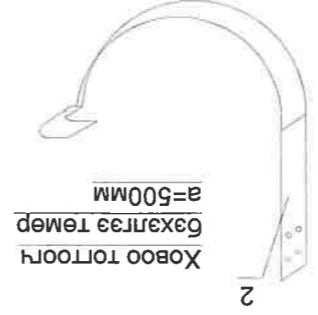
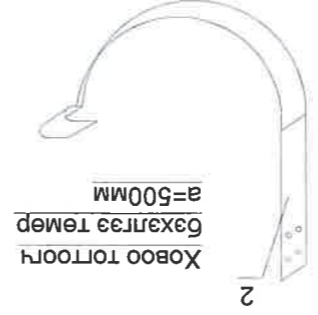
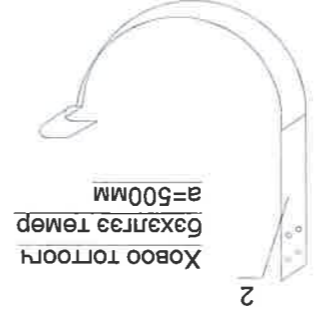
8	7	6	5	4	3	2	1		
ТАЙЛАР:		Борооны ус зайлуулах сувгын угсралтын тойм							
A	1	Ховоо	2	3	Ховооны залгаас	4	5		
B	1	Ховоо	2	3	Ховооны залгаас	4	5		
C	1	Ховоо	2	3	Ховооны залгаас	4	5		
D	1	Ховоо	2	3	Ховооны залгаас	4	5		
E	1	Ховоо	2	3	Ховооны залгаас	4	5		
F	1	Ховоо	2	3	Ховооны залгаас	4	5		
8	7	6	5	4	3	2	1		
Увс Улаангом сум 3-р баг 3-р 60 айн 19 тоот Утас: 70452033		Борооны ус зайлуулах сувгын түүвэр							
E	1	"Барилгын инженерүүд" ХХК	Архитектор: Б.Уянга Гүйцэтгэсэн: Ж.Оюундэлгэр Шалгасан: Д.Оюун						
D	1	"Барилгын инженерүүд" ХХК	Архитектор: Б.Уянга Гүйцэтгэсэн: Ж.Оюундэлгэр Шалгасан: Д.Оюун						
C	1	"Барилгын инженерүүд" ХХК	Архитектор: Б.Уянга Гүйцэтгэсэн: Ж.Оюундэлгэр Шалгасан: Д.Оюун						
B	1	"Барилгын инженерүүд" ХХК	Архитектор: Б.Уянга Гүйцэтгэсэн: Ж.Оюундэлгэр Шалгасан: Д.Оюун						
A	1	"Барилгын инженерүүд" ХХК	Архитектор: Б.Уянга Гүйцэтгэсэн: Ж.Оюундэлгэр Шалгасан: Д.Оюун						
8	7	6	5	4	3	2	1		
ТАЙЛАР:		Борооны ус зайлуулах сувгын угсралтын тойм							
A	1	Ховоо	2	3	Ховооны залгаас	4	5		
B	1	Ховоо	2	3	Ховооны залгаас	4	5		
C	1	Ховоо	2	3	Ховооны залгаас	4	5		
D	1	Ховоо	2	3	Ховооны залгаас	4	5		
E	1	Ховоо	2	3	Ховооны залгаас	4	5		
F	1	Ховоо	2	3	Ховооны залгаас	4	5		
8	7	6	5	4	3	2	1		
Увс Улаангом сум 3-р баг 3-р 60 айн 19 тоот Утас: 70452033		Борооны ус зайлуулах сувгын түүвэр							
E	1	"Барилгын инженерүүд" ХХК	Архитектор: Б.Уянга Гүйцэтгэсэн: Ж.Оюундэлгэр Шалгасан: Д.Оюун						
D	1	"Барилгын инженерүүд" ХХК	Архитектор: Б.Уянга Гүйцэтгэсэн: Ж.Оюундэлгэр Шалгасан: Д.Оюун						
C	1	"Барилгын инженерүүд" ХХК	Архитектор: Б.Уянга Гүйцэтгэсэн: Ж.Оюундэлгэр Шалгасан: Д.Оюун						
B	1	"Барилгын инженерүүд" ХХК	Архитектор: Б.Уянга Гүйцэтгэсэн: Ж.Оюундэлгэр Шалгасан: Д.Оюун						
A	1	"Барилгын инженерүүд" ХХК	Архитектор: Б.Уянга Гүйцэтгэсэн: Ж.Оюундэлгэр Шалгасан: Д.Оюун						
8	7	6	5	4	3	2	1		
ТАЙЛАР:		Борооны ус зайлуулах сувгын угсралтын тойм							
A	1	Ховоо	2	3	Ховооны залгаас	4	5		
B	1	Ховоо	2	3	Ховооны залгаас	4	5		
C	1	Ховоо	2	3	Ховооны залгаас	4	5		
D	1	Ховоо	2	3	Ховооны залгаас	4	5		
E	1	Ховоо	2	3	Ховооны залгаас	4	5		
F	1	Ховоо	2	3	Ховооны залгаас	4	5		
8	7	6	5	4	3	2	1		
Увс Улаангом сум 3-р баг 3-р 60 айн 19 тоот Утас: 70452033		Борооны ус зайлуулах сувгын түүвэр							
E	1	"Барилгын инженерүүд" ХХК	Архитектор: Б.Уянга Гүйцэтгэсэн: Ж.Оюундэлгэр Шалгасан: Д.Оюун						
D	1	"Барилгын инженерүүд" ХХК	Архитектор: Б.Уянга Гүйцэтгэсэн: Ж.Оюундэлгэр Шалгасан: Д.Оюун						
C	1	"Барилгын инженерүүд" ХХК	Архитектор: Б.Уянга Гүйцэтгэсэн: Ж.Оюундэлгэр Шалгасан: Д.Оюун						
B	1	"Барилгын инженерүүд" ХХК	Архитектор: Б.Уянга Гүйцэтгэсэн: Ж.Оюундэлгэр Шалгасан: Д.Оюун						
A	1	"Барилгын инженерүүд" ХХК	Архитектор: Б.Уянга Гүйцэтгэсэн: Ж.Оюундэлгэр Шалгасан: Д.Оюун						
8	7	6	5	4	3	2	1		
ТАЙЛАР:		Борооны ус зайлуулах сувгын угсралтын тойм							
A	1	Ховоо	2	3	Ховооны залгаас	4	5		
B	1	Ховоо	2	3	Ховооны залгаас	4	5		
C	1	Ховоо	2	3	Ховооны залгаас	4	5		
D	1	Ховоо	2	3	Ховооны залгаас	4	5		
E	1	Ховоо	2	3	Ховооны залгаас	4	5		
F	1	Ховоо	2	3	Ховооны залгаас	4	5		
8	7	6	5	4	3	2	1		

1 2 3 4 5 6 7 8

Увс Улаангом сум 3-р баг 3-р 60 айл 19 тоот Утас: 70452033	 "Барилгын инженерүүд" ХХК	Архитектор Б. Уянга	Шалгасан Д. Оюун	Гүйцэтгэсэн Оюундэлгэр	Масштаб: М1:100	Зургийн дугаар: БА-7	ТТ шифр: БИ-292/24	Онноо: 2024 он
		Увс аймаг Тариалан сумын Соёлын төвийн дэвэрийн засвар		2, 6, А, Б-р дагуу тэнхлэгийн паред хэсгийг буулгах, өрх, шавардах, шохойдох		Хуудас: 7	Огноо: 2024 он	

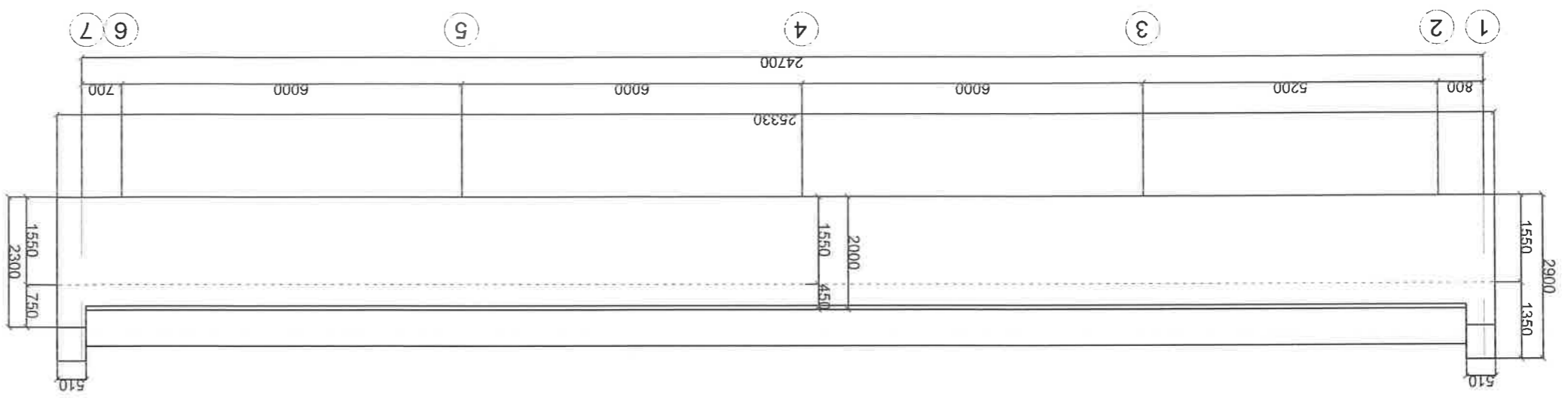

А, Б-р дагуу тэнхлэгийн паред буцааж шинээр өрсөн өрлөг шавардах цагаан өнгийн шохойн эмгэц будаа М1:100

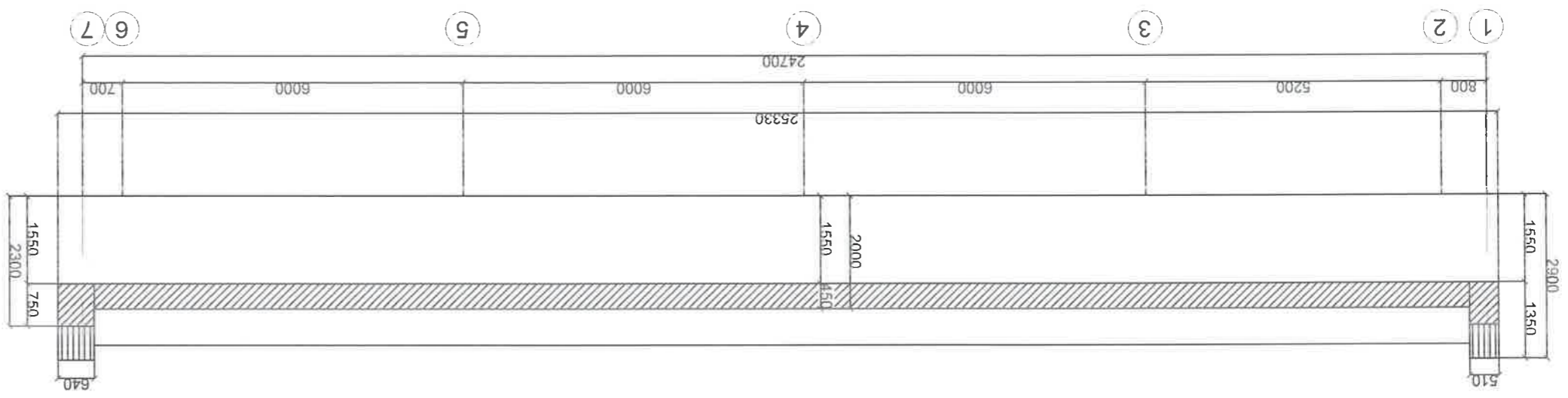

А, Б-р дагуу тэнхлэгийн паред буцааж шинээр өрлөг өрөх М1:100

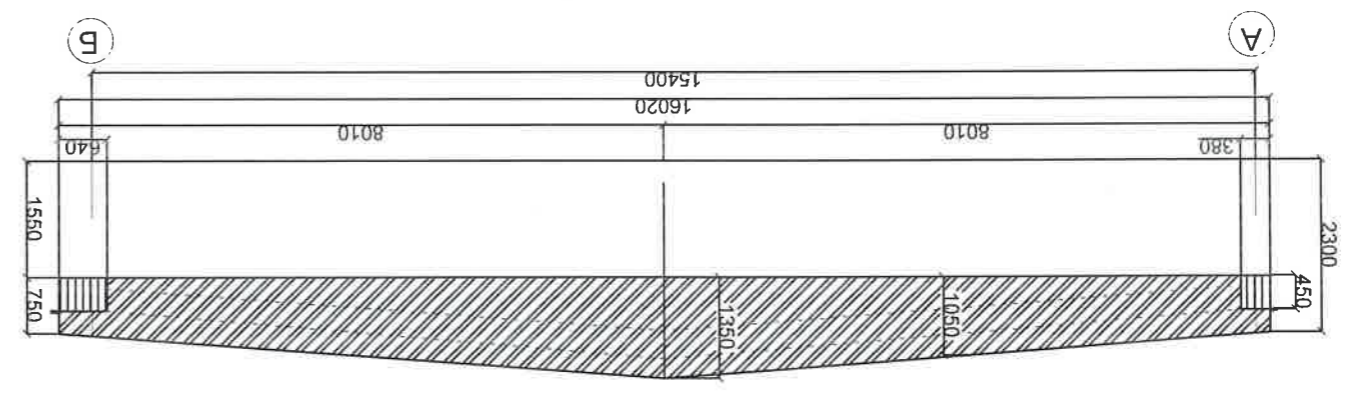

2, 6-р дагуу тэнхлэгийн паред буцааж шинээр өрлөг өрөх М1:100

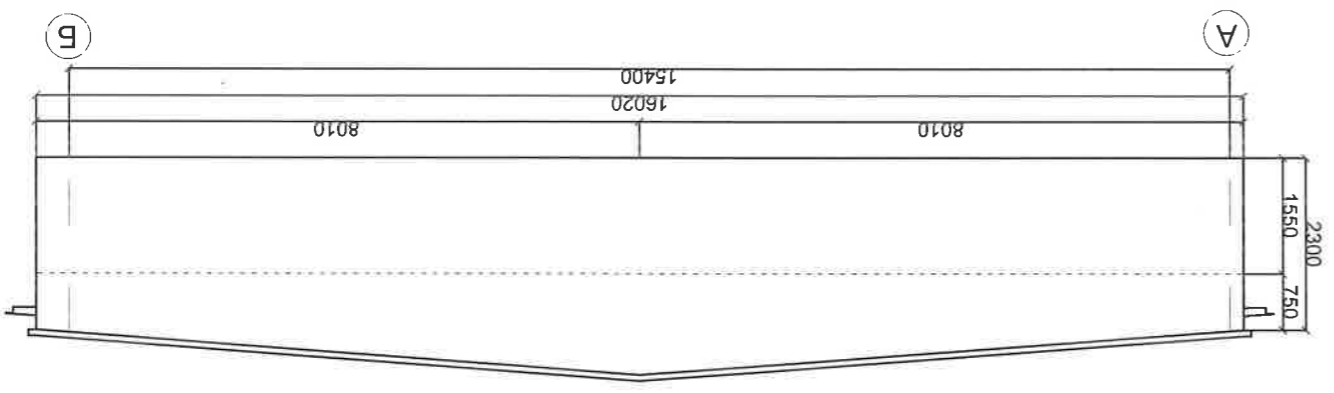

2, 6-р дагуу тэнхлэгийн паред буцааж шинээр өрсөн өрлөг шавардах цагаан өнгийн шохойн эмгэц будаа М1:100

1 2 3 4 5 6 7 8

Зургийн бүрдэл, тайлбар бичиг

Хуудасны марк	Нар	Тайлбар
ХТ-1	Зургийн бүрдэл, тайлбар бичиг, материалын түүвэр	
ХТ-2	Дээврийн аянта хамгаалалтын байгуулалт	

Зургийн бүрдэл

Д/д	Материалын нэр	Маяг	Хэмжих нэгж	Тоо
1	Туузан ган	25x4мм	М	15
2	Туузан ган	40x4мм	М	62
3	Газардуулын гадас	50x5мм	М	27
4	Бөөрхний төмөр	φ8мм	М	147
5	Газар шорооны ажил		м ²	10.5

Материалын түүвэр

Увс аймаг Тариалан сумын "Сөблын төв"-ийн барилгын дээврийн засварын зураг төслийг барилга архитектур, сантехник технологийн даалгаварыг үндэслэн олон нийтийн барилгын цахилгааны зураг төсөл зохиох - Барилга байгууламжийн аянта хамгаалалтын зураг төсөл зохиох БД 43-103-08 - Цахилгаан байгууламжийн дүрэм БНБД 23-02-08 норм дүрмийн дагуу хийж гүйцэтгэв.

Газардуулга ба аянта хамгаалалт: Аянтаас хамгаалах зураг төсөл хийх БД 43-103-08 зааврын дагуу аянта хамгаалалтыг хийнэ. Барилгын дээвэр дээр ф8мм бөөрхний төмөр аянтны гүйдэл хүлээн авах тор татаж өгнө. Аянтны гүйдэл дамжуулагч 25*4мм туузан төмрийг барилгын ханын дагуу 20м тутамд буулгаж гадна газардуулын босоо электродтой холбож өгнө. Дээвэр дээр байгаа металл хийцүүдийг аянта хүлээн авагчтай сайтар гангаж юмуу боолтоор холбож өгнө. Электродыг 50x50x5мм-ийн булаг төмөр хийх ба өөр хоорондоо 3м зайтайгаар газарт зоож газрын хөрснөөс 0.7м-ийн гүнд 40x4мм-ийн туузан гангаар холбож /гангаж/ булна. Энд газардуулын эсэргүүцлийн хэмжээ 4 Ом-оос ихгүй байх шаардлагатай ба хэмжиж үзээд илүү гарсан тохиолдолд замалт электрод зоож өгнө.

Газардуулыг хийх үед зохиогчийн хяналт заавал хийлгэх шаардлагатай.

Усралтын ажлыг цахилгаан байгууламжийн дүрэм БД 43-101-03, Цахилгаан технологийн аюулгүй ажиглалтаны дүрэм ба Цахилгаан технологийн үсралтын БНБД 03-05-06-90 нормын дагуу мөргөжлийн байгууллагаар гүйцэтгүүлнэ. Газардуулын ажлыг хийх явцад өвчтөгсөн бетононо зам талбай, хашаа, ногоон байгууламжийг эргүүлэн сэргээж өгөх.

Увс аймаг Хяангом сум Э-р баг 3-60 орон Умса: 70452033		Инженер	Б.Батмөнх	Инженер	Б.Батмөнх
"Барууны" ХХК		Гүйцэтгэл	Б.Батмөнх	Шалгарсан	У.Амгалан
ТТ шифр: БН-...../24		Эргэцүүлэн шалгах, материалын мүүлдэр дунц, материалын мүүлдэр			
2024 он 03сар		Масштаб 1:100			
2	1	А3	Хуудас	Бүх хуудас	

Увс аймаг Тариалан сумын Сөблын төвийн барууны дээврийн засварын ажлын зураг

ХТ-1

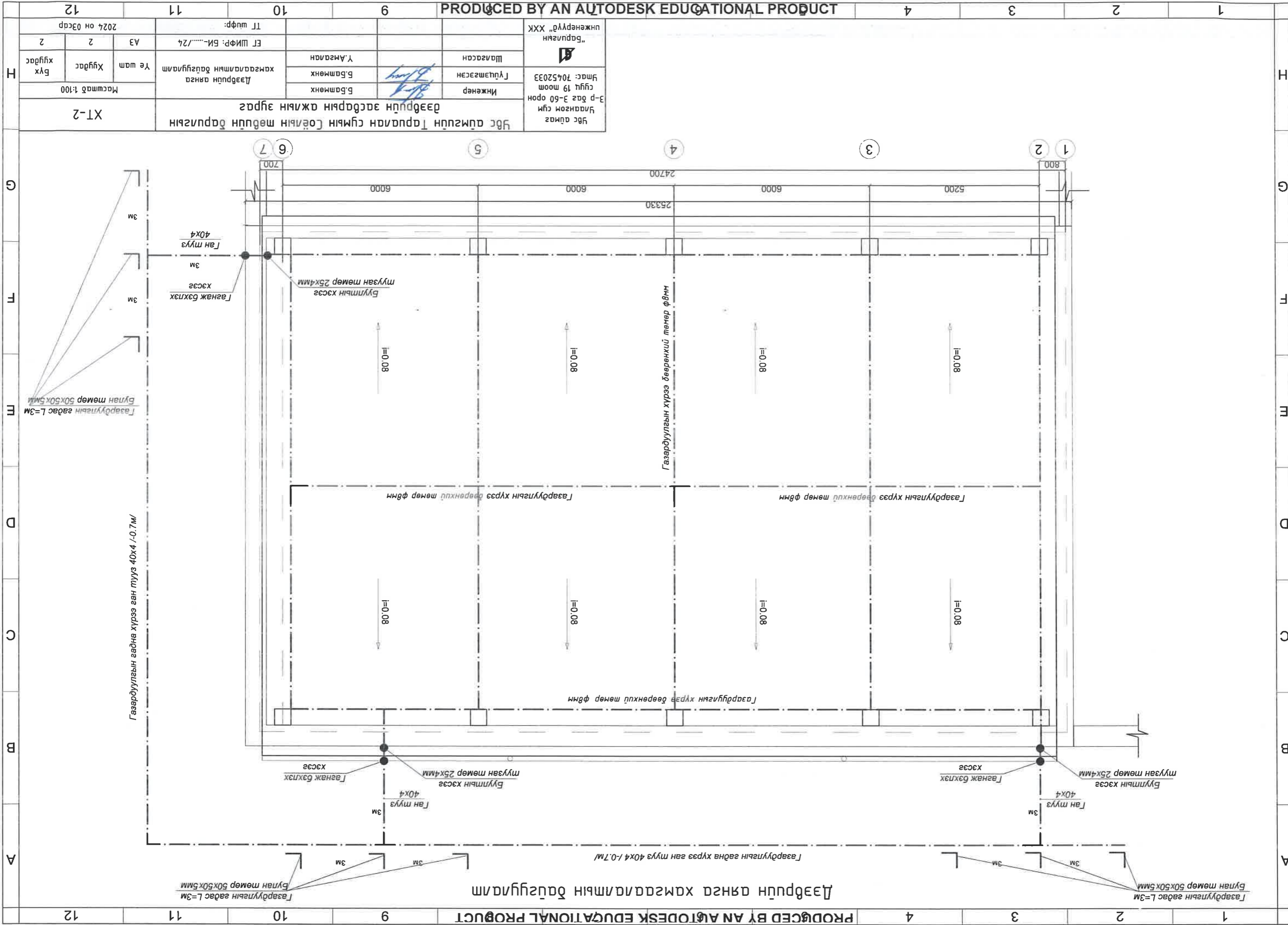

УБС олон улс
Улаанбаатар хот
3-р дагас 3-60 орон
сугуй 19 тоот
Утас: 70452033
Инженер
Г.Цэцэгсээн
"Барууны"
инженерийн ХХК

УБС олон улс
Улаанбаатар хотын төвийн барууны
дэдүүн засварын нийгэмлэг
Инженер
Б.Батмөнх
Г.Цэцэгсээн
"Барууны"
инженерийн ХХК
Утас: 70452033
Инженер
Г.Цэцэгсээн
"Барууны"
инженерийн ХХК
Утас: 70452033

Масштаб 1:100
ХТ-2
Хуудас
Бүх хуудас
А3
2
2
2024 он 03 сард