

100 ХҮҮХДИЙН ЦЭЦЭРЛЭГИЙН БАРИЛГА

Завхан дүмэг, Омзон сүм, 6-р баг.

(Гарна дугаар хэсэг - ГД)

БОЛОВСРУУЛГА:



"Эм Эс Эн" ХХК-ийн Захирал

/Г.Болормаа/

Зургуудын хянагч

/Н.Сүмъяажав/

УЛААНБААТАР ХОТ
2024 ОН

ET шифр: MSL-24-01

"Эм Эс Эн" ХХК
Тусгай зөвшөөрлийн дугаар: 3117-337/19
Хаяг: ҮБ хом, Баянзүрх дүүрэг, 25-р хороо, UB Tower-1503
Утас: 99031447, 75330088 у-мэйл: MSL.architects@gmail.com



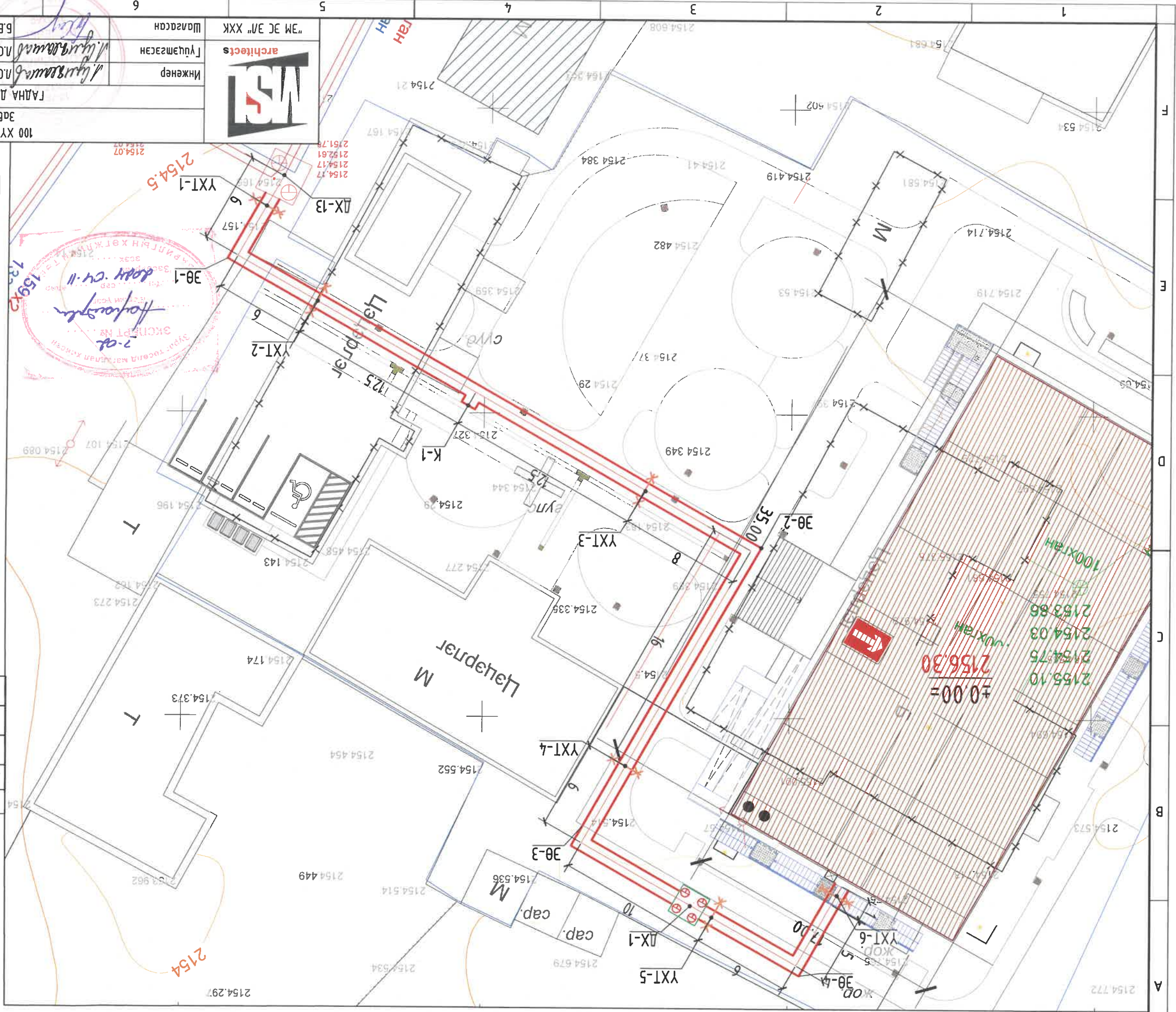

Инженер / Г.Бат-Амгалан

БАРИЛГЫН ТОДОРХОЙЛОЛТ	
Д/а	Барууны нар / Дархын моо / Таудар
1	Төвөгж буюу дарууга / зорьшол / 2 дэхар
2	Цэцэрлэгийн дарууга
3	Төвөгж буюу могоонын талдуу

ТАНИХ ТЭМДЭГ:

- Дуганд хөндөгдөх дарууга
- Одоо буюуа дарууга
- Төвөгж буюу дулааны шугам
- Төвөгж буюу эргэлтийн өнцөг
- Төвөгж буюу үл хөвдөх шугам
- Төвөгж буюу дулааны худаг
- Гадаа дулааны өдөө буюуа худаг
- Гадаа дулааны өдөө буюуа шугам
- Гадаа цахилгааны өдөө буюуа шугам
- Гадаа бөхүр гүсн өдөө буюуа шугам
- Гадаа хөндөгдөх өдөө буюуа шугам

100 ХҮҮХДИЙН ЦЭЦЭРЛЭГИЙН БАРИЛА
Зөвхөн өмгөг. Омгон сүм, 6-р баг.

Инженер: *Г.Бат-Амгалан*
Л.Сүхьяажав
Масштаб: М:1:500
Огноо: 2024

Хугацаа: ГД-02
ТТ Шурф: МSL-24-01
Шалсан: Л.Сүхьяажав
"ЭМ ЭСЭЛ" ХХК architects



ГАННА ДУЛААНЫ ШУГАМЫН БАЙГУУЛАЛТ, М:500

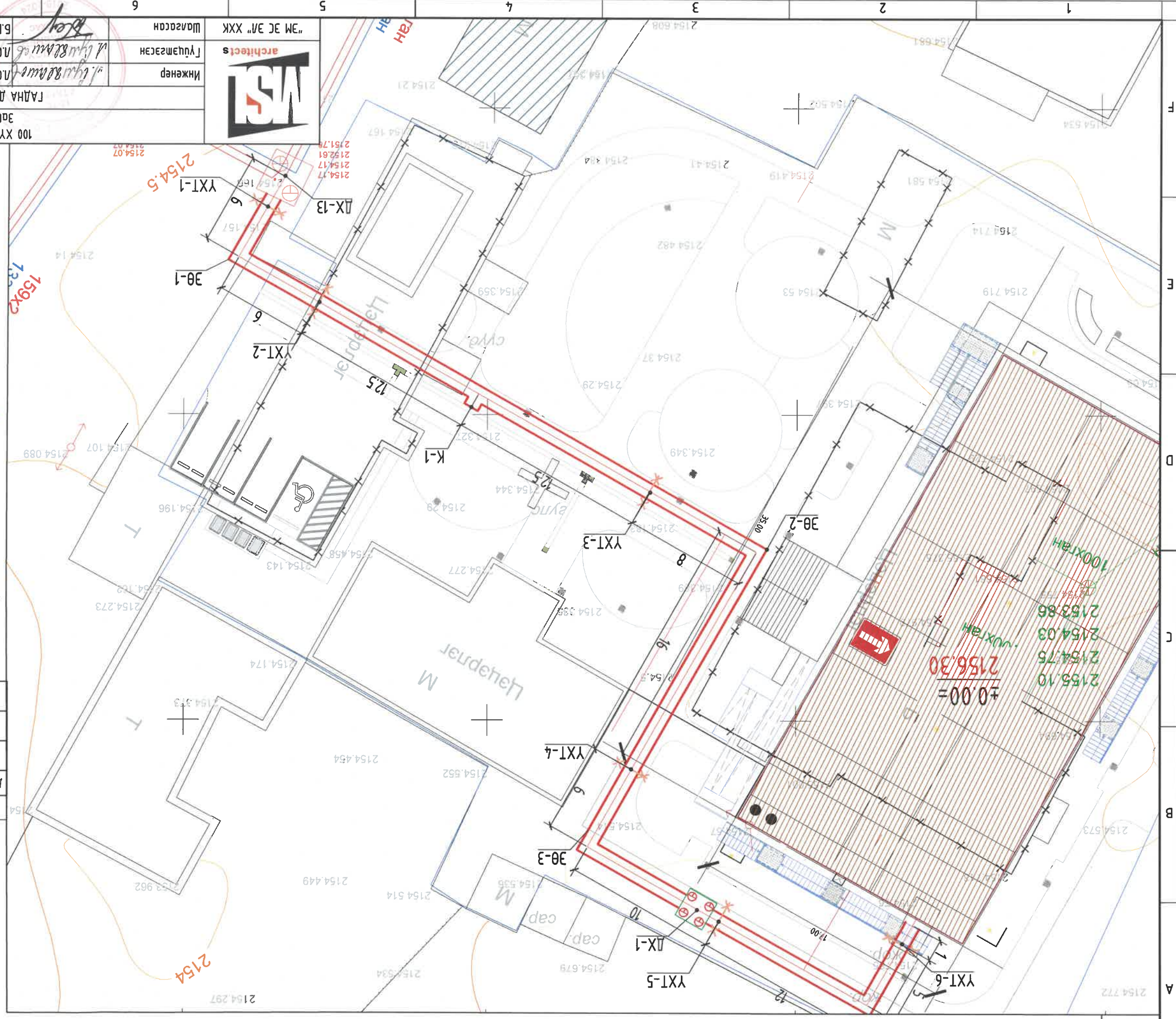

ЗӨШӨӨРӨЛЦӨН:

"СЭРВЭЭН ОВООТ" ХХК-ны

Инженер / Г.Бат-Амгалан

БАРИЛГЫН ТОДОРХОЙЛОЛТ		
Д/д	Барилгын нэр	Дархын моо
1	Төвлөж буй барилга	Зорьгоол
2	Цахрэгцүүн барилга	-
3	Төвлөж буй тогтоомын талбай	-

ТАНИХ ТЭМДЭГ:

- Дугаанд холбогдох барилга
- Одоо байгаа барилга
- Төвлөж буй дугааны шугам
- Төвлөж буй эргэлтийн өнцөг
- Төвлөж буй үл хөвлөх тугуйгур
- Төвлөж буй дугааны худаг
- Ганна дугааны өдөө байгаа худаг
- Ганна чөдөр гусны өдөө байгаа шугам
- Ганна цахилгааны өдөө байгаа шугам
- Ганна бохир гусны өдөө байгаа худаг
- Ганна хөндөгчоны өдөө байгаа шугам

100 ХУУХАДИЙН ЦЭГЭРЛЭГИЙН БАРИЛГА
Забхан оулаг, Омгон сум, 6-р баг.

Инженер Л.Сүмъяагаб
Гууцмэсэн Л.Сүмъяагаб
Шалгарсан "М ЭС ЭМ" ХХК



ET Шурф: МSL-24-01
Масштаб: М1:500
Огноо: 2024

TI Шурф: ГД-02
Худгас: 08

Grid coordinates: 1, 2, 3, 4, 5, 6, 7, 8

Grid coordinates: А, В, С, Д, Е, F

Инженер: <i>М. С. Сидоров</i>		Инженер: <i>М. С. Сидоров</i>		Инженер: <i>М. С. Сидоров</i>		Инженер: <i>М. С. Сидоров</i>		Инженер: <i>М. С. Сидоров</i>		Инженер: <i>М. С. Сидоров</i>	
Масштаб: NONE		Масштаб: NONE		Масштаб: NONE		Масштаб: NONE		Масштаб: NONE		Масштаб: NONE	
Огноо: 2024		Огноо: 2024		Огноо: 2024		Огноо: 2024		Огноо: 2024		Огноо: 2024	
Хуудас: 08		Хуудас: 08		Хуудас: 08		Хуудас: 08		Хуудас: 08		Хуудас: 08	
Эргэлтийн дугаар: ГД-03		Эргэлтийн дугаар: ГД-03		Эргэлтийн дугаар: ГД-03		Эргэлтийн дугаар: ГД-03		Эргэлтийн дугаар: ГД-03		Эргэлтийн дугаар: ГД-03	
"ЭМ ЭС ЭЛ" ХХК		"ЭМ ЭС ЭЛ" ХХК		"ЭМ ЭС ЭЛ" ХХК		"ЭМ ЭС ЭЛ" ХХК		"ЭМ ЭС ЭЛ" ХХК		"ЭМ ЭС ЭЛ" ХХК	
Шалгарсан		Шалгарсан		Шалгарсан		Шалгарсан		Шалгарсан		Шалгарсан	
Боловсрол		Боловсрол		Боловсрол		Боловсрол		Боловсрол		Боловсрол	
ТТ Шифр:		ТТ Шифр:		ТТ Шифр:		ТТ Шифр:		ТТ Шифр:		ТТ Шифр:	
МСЛ-24-01		МСЛ-24-01		МСЛ-24-01		МСЛ-24-01		МСЛ-24-01		МСЛ-24-01	
Эрх зүйн дугаар: ГД-03		Эрх зүйн дугаар: ГД-03		Эрх зүйн дугаар: ГД-03		Эрх зүйн дугаар: ГД-03		Эрх зүйн дугаар: ГД-03		Эрх зүйн дугаар: ГД-03	

100 ХҮҮХДИЙН ЦЭЦЭРЛЭГИЙН БАРИЛА
Завхан аймаг, Омгон сум, 6-р баг.

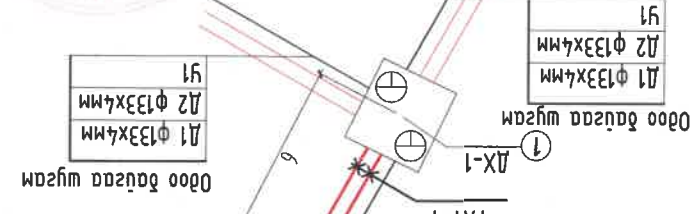

Q=0.069 Гкал/час
G=2.87 м/час
W=0.42м/сек
R=87Па/м
Д1 Ф57х3.5мм
Д2 Ф57х3.5мм
У1 Ф57х3.5мм

Тэмдэглээ		Дулааны хуудас	
Төвөлжөж буй үл хөдөлхөгч хуудас		Төвөлжөж буй үл хөдөлхөгч хуудас	
Дулааны өсөж буй хуудас		Дулааны өсөж буй хуудас	
Төвөлжөж буй эргэлтийн өгц		Төвөлжөж буй эргэлтийн өгц	
Бөмбөлгөн хадгал		Бөмбөлгөн хадгал	
Дулааны шугам сүлжээний үс нүлэг хадгал		Дулааны шугам сүлжээний үс нүлэг хадгал	
Хүл өвдөгч		Хүл өвдөгч	

Танх шэмдэг

Дулааны шугамын эргэлтийн мод

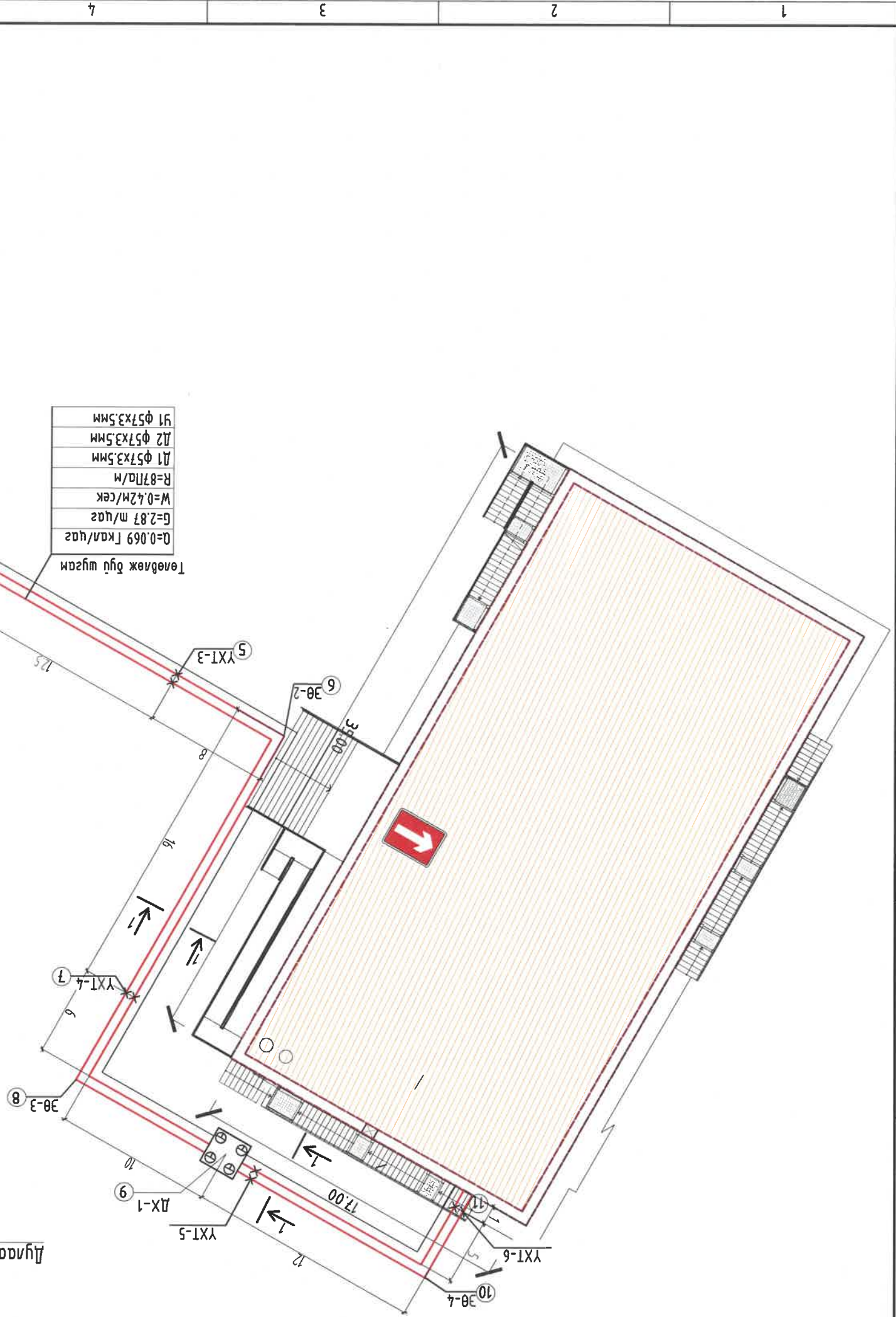

100 ХҮҮХДИЙН ЦЭГРЭЛЭЙН БАРИЛА
Завхан олмас, Омгон сүм, 6-р дэс.

ДХ-1-ИЙН БАЙГУУЛАЛ, ОТЛОН, МАТЕРИАЛЫН ТҮҮВЭР

Инженер: *М. Сүхбат* / Лицензия: *М. Сүхбат* / Лицензияжааб
 ТУЦЭМЭСЭН: *М. Сүхбат* / Лицензия: *М. Сүхбат* / Лицензияжааб
 Шагссан: *М. Сүхбат* / Лицензия: *М. Сүхбат* / Лицензияжааб

ЭТ ШУФР: MSL-24-01
 Масштаб: NONE
 Огноо: 2024

Хуудас: 08

ЭЗРЭЛЭЙН ДУГААР: ГД-05

А3

7	ХПС хөөсөн хабтан δ=10см	20	м ²
6	Цегия Г-991-1, Өын-2 Дулааны худаг 2000x2000x2000мм	1	ком
5	Цегия Г-991-1, Өын-2 Бетон ялгуу	6	ш
4	Тан хоолой φ25 Тэнгэрлэгч	1	у/м
3	Пенополиуретан l=0,05м/м C Тонгловлын дулаага, δ=0,05м	1,5	м ²
2	Бөмбөгсөн хаам φ25 Тэнгэрлэгч	2	ш
1	Бөмбөгсөн хаам φ50 Тэнгэрлэгч	2	ш

Дулааны худаг-1

№	Тэмдэглэл	Нарс	Тоо шур	Нэгж жин кг	Тааваар
1	ГОСТ 10704-91, T≥300°C, P<1,6 МПа	Тан хоолой φ57x3,5	209	у/м	
2	Пенополиуретан l=0,05м/м C	Хоолойн дулаага φ57x3,5	209	у/м	
3	ГОСТ 10704-91, T≥300°C, P<1,6 МПа	Эргэлтийн өнцөг 90° φ57	8	ш	
4	Эвдрэмээс хамгаалах түрхлэг 2 гүдэг				
5	Хамгаалах дүрхлэг 1үе ороох				
6	Цегия Г-991-1, Өын-2	Цугаарал худаг /800x385/	95	у/м	
7	Л4х	Цугууд хуучилм /2970x150x100/	30	ш	
8	Цугаарал бетон цугууд эргэлт 90° /800x385/		4	ш	
9	Л4х /1500x1500x100/	Цугууд эргэлтийн хуучилм 90°	4	ш	
10	Цегия В.493-1	Гуцах түлгүүр ГТ17.10-57x3,5мм	64	ш	
11	Цегия Г-991-1, Өын-2	Бетон дэр ТД23-1 ОТ-1	64	ш	14,1
12	Цегия 01-015-1	Үн хөдлөх түлгүүр Т4.01-57	6	ш	

Трассын гүрм -95 у/м

Материалын түүвэр

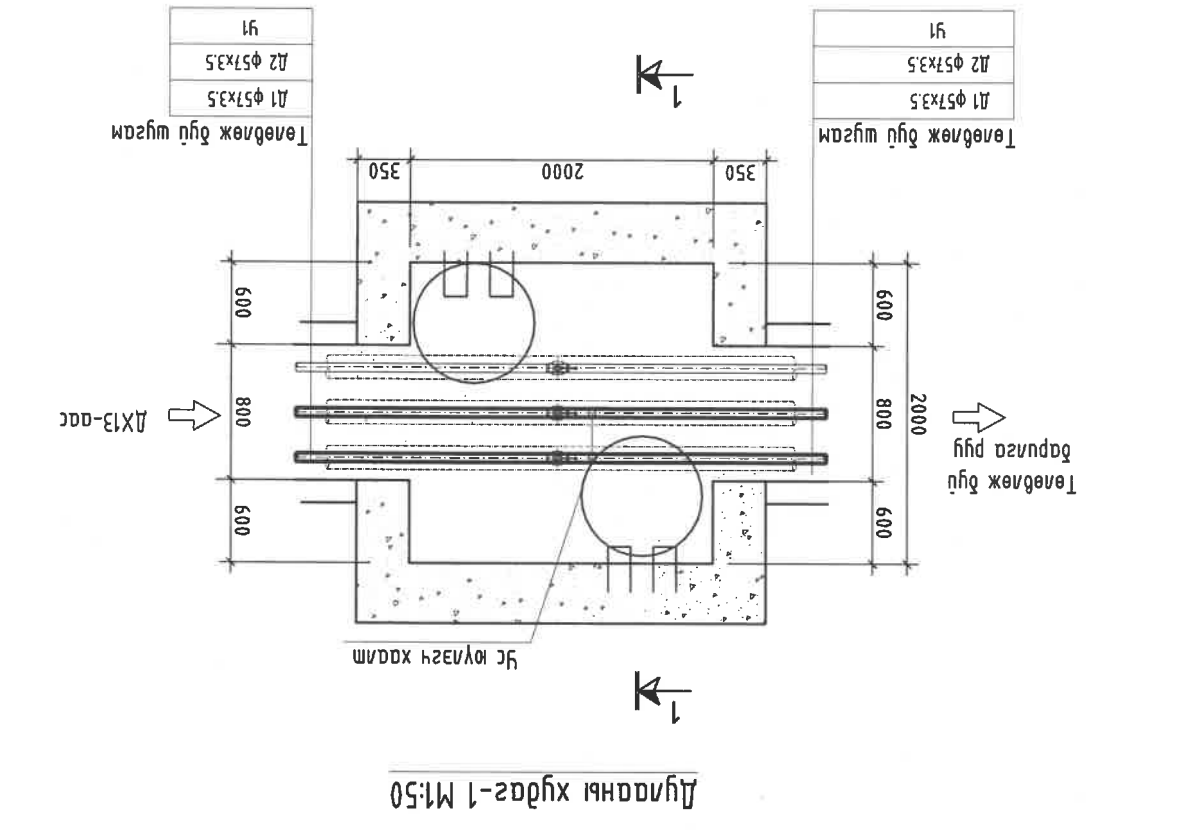
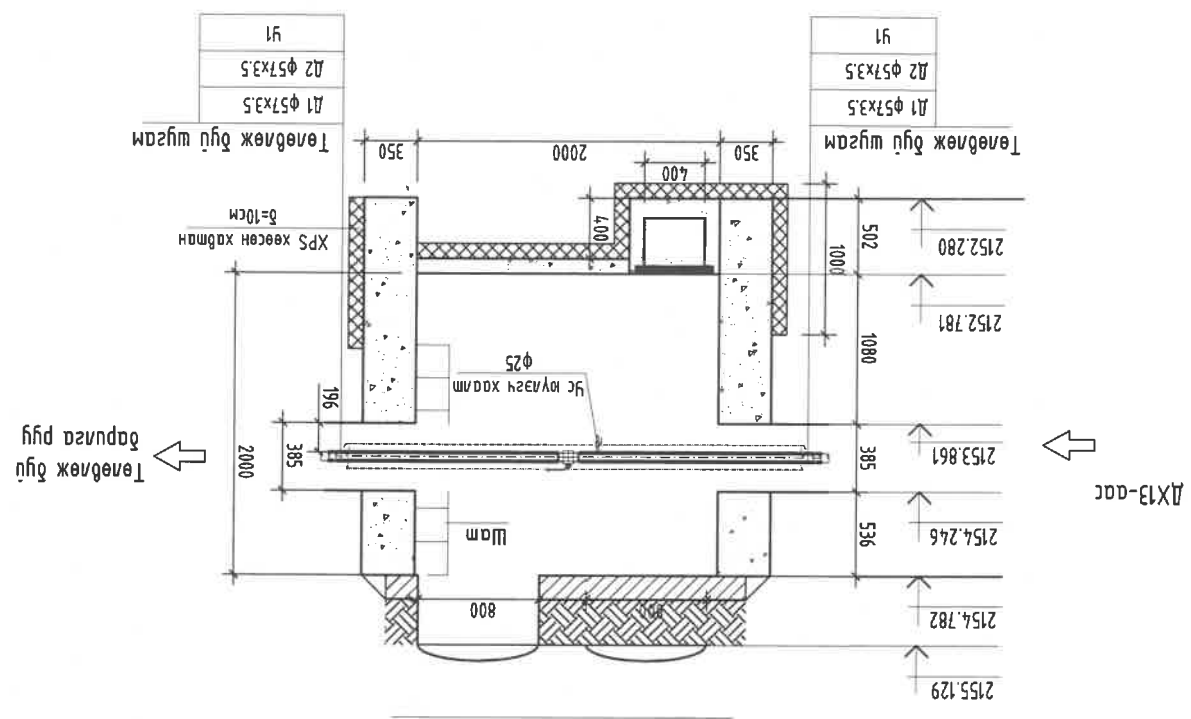

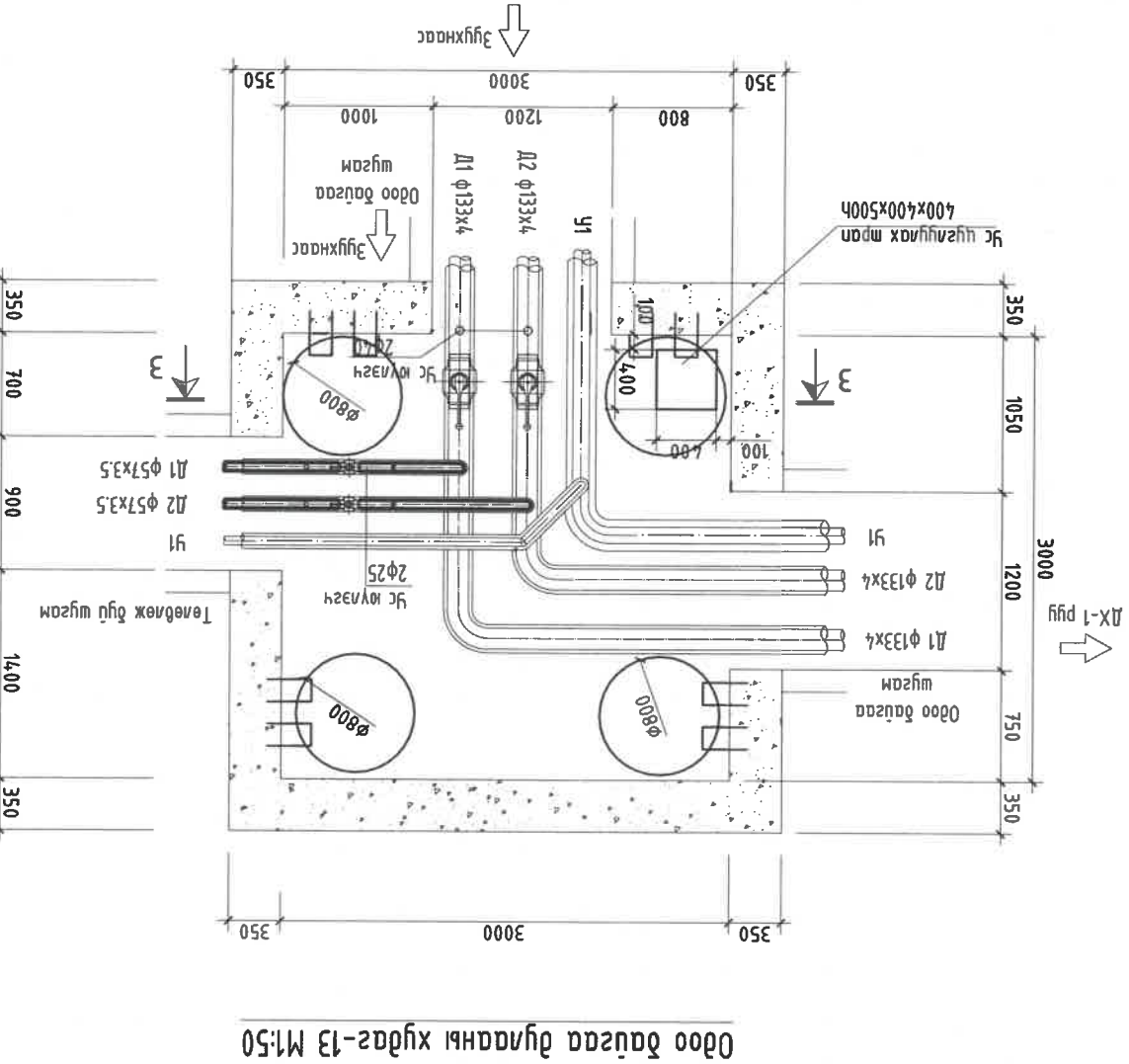

Өдөө дэвсгээ дулааны хүйдэг-13 M:1:50

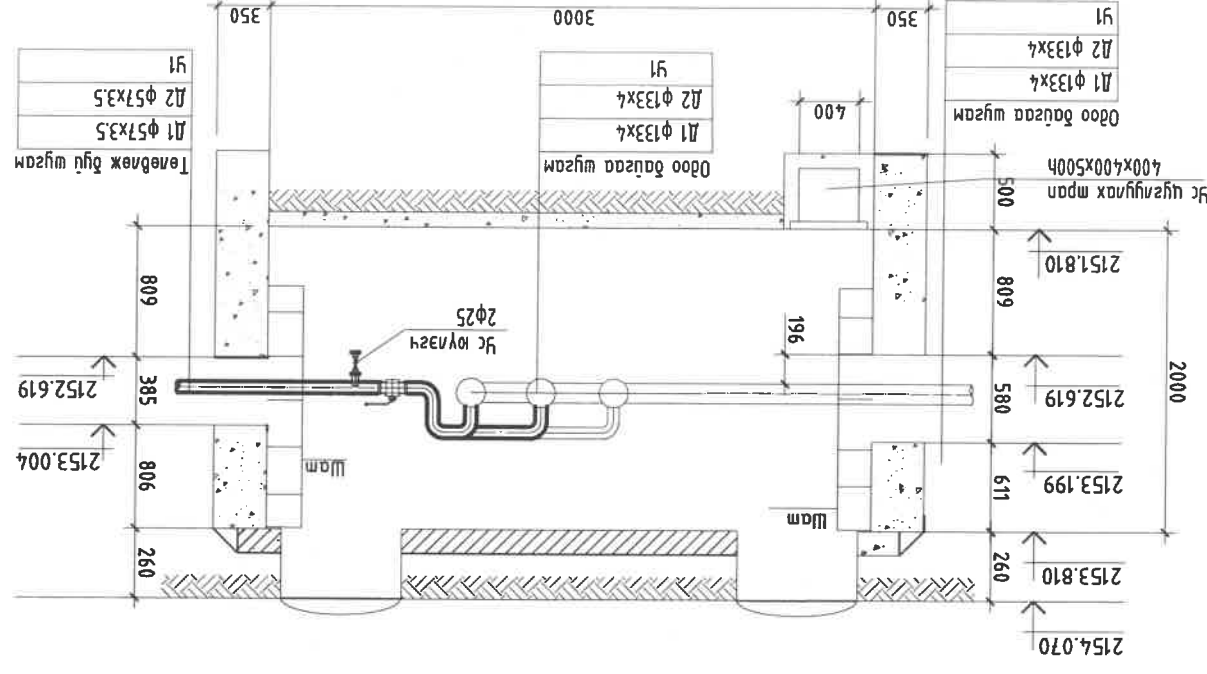

Өсгөлнө 13-13 M:1:50

Материалын түүвэр				Дулааны хүйдэг-13			
1	ш	2	Т ≈ 300°C; P < 1.6МПа	Бөмбөгөн хаалт φ125	ш	2	ком
2	ш	2	Т ≈ 300°C; P < 1.6МПа	Бөмбөгөн хаалт φ50	ш	2	ком
3	ш	2	Т ≈ 300°C; P < 1.6МПа	Бөмбөгөн хаалт φ40	ш	2	шс юулагч
4	ш	2	Т ≈ 300°C; P < 1.6МПа	Бөмбөгөн хаалт φ25	ш	2	шс юулагч
5	ш	6	Серия Г-991-1, Өын-2	Ган ордод φ50	ш	6	ком

Инженер: *Л. Сүхбаатар*
Л. Сүхбаатар

Архитектор: *Л. Сүхбаатар*
Л. Сүхбаатар

Т.Шуфр: MSL-24-01

Эргүүлэн дугаар: ГД-06

Хүндэс: 08

Огноо: 2024

“ЭМ ЭС ЭЛ” ХХК

architects

Материал: NONE

Масштаб: NONE

Эрх зөвшөөрлийн гэрээний дугаар: ГД-06

Хүндэс: 08

100 ХҮҮХДИЙН ЦЭЛЭРЛЭГИЙН БАРИЛГА

Зөвхөн ашиг, Омгон сүм, б-р даг.

ДХ-13-ЫН БАЙГУУЛАЛТ, ОТЛОЛ, МАТЕРИАЛЫН ТҮҮВЭР

ДУАЛАНЫ ОРӨЛТҮН ЧЭЭЛИЙН ТОЙМ М1:25

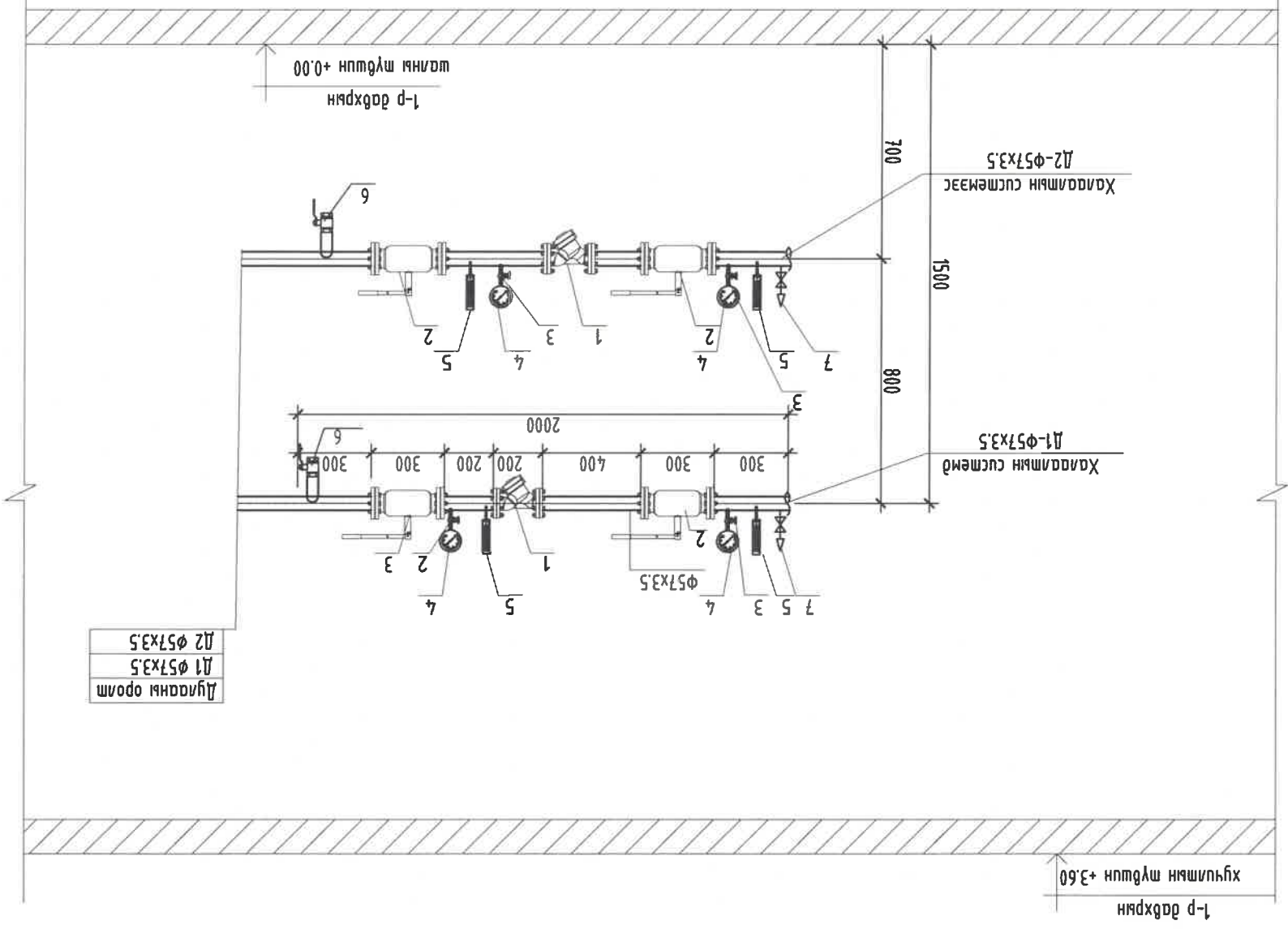

Материалын түвэр		
Материалын нэр		Тоо ширхэг
1	Магниттай хөг шүүгч Ф57P16	2
2	Бөвдөгөн хаалт Ф57	4
3	Манометрийн кран	4
4	16 ага хүрмэл хэмжих гуржинт манометр	4
5	Мөнгөн усг механикийн термометр оройын хамт №4n	4
6	Ус юулагч Ф25	2
7	Хуш абагч	2

100 ХҮҮХДИЙН ЦЭЦЭРЛЭГИЙН БАРИЛГА
Зөвхөн андмаг. Огтон сүм. б-р баг.

ДУАЛАНЫ ОРӨЛТҮН ЧЭЭЛИЙН ТОЙМ

Инженер: *Л. Цырмажаб*
Гүйцэтгэсэн: *Л. Цырмажаб*
Шагсаа: *Л. Цырмажаб*

“ЭМ ЭС ЭМ” ХХК
architects

MSI

Инженер:	Л. Цырмажаб	ET Шуфр:	Масштаб:	Огноо:	2024
Гүйцэтгэсэн:	Л. Цырмажаб	TT Шуфр:	MSL-24-01	Хугацаа:	08
Шагсаа:	Л. Цырмажаб	Эргүүлн дугаар:	ЛД-08		