

1	2	3	4	5	6	7	8	
Таних тэмдэг								
A	Нэр		Тэмдэглэгээ					
	ТЕЛЕФОН СҮЛЖЭЭ							
	Телефоны хуваарилах хайцаг 10*2,20*2	дугаар хэрэглэгчийн тоо	10 X-1 1	20 X-1 1				
	Телефоны хуваарилах бокс 50*2,100*2		50	100				
	Телефоны үүр /хананд/							
	Телефоны үүр /шаланд/							
	КАБЕЛИЙН ТЕЛЕВИЗ /КатВ/							
	B	Кабелийн телевизийн үүр /хананд/						
		Кабелийн телевизийн үүр /шаланд/						
		Кабелийн телевизийн салбарлагч /4 хэрэглэгчтэй/		11				
Кабелийн телевизийн өсгөгч								
C	КОМПЬЮТЕРИЙН СҮЛЖЭЭ							
	Компьютер сүлжээний хэрэглэгчийн үүр /хананд/							
	Компьютер сүлжээний хэрэглэгчийн үүр /шаланд/							
	Компьютерийн сүлжээний свич /портын тоо/		/ ...-port /					
	Шилэн кабелийн төгсгөлийн төхөөрөмж, Хувиргагч /FDF, Media converter/		FDF M.Co					
	Сүлжээний холболтын хайрцаг /Patch panel/		/ ...-port /					
D	ГАЛЫН ДОХИОЛЛЫН СИСТЕМ							
	Галын дохиололын хүлээн авах станц		FACP					
	Галын мэдээлэгч /S-утааны,Н-дулааны,Г-гараар/		S H F					
	Галын дохиоллын дэд станц		дугаар бүсийн тоо GD-1 1					
	дууны дохио өгөгч							
E								
F								

Нэр	Тэмдэглэгээ
АЖИГЛАЛТ, ХЯНАЛТЫН СИСТЕМ	
Ажиглалт хяналтын системийн дүрс бичлэгийн төхөөрөмж	
Барилгын дотор суурилуулах ажиглалтын дуран /дотор, гадна/	
Ажиглалтын дэлгэц	42"
Сүлжээний POE свич /портын тоо/	P.Sw / ...-port /
ЗАРЛАН МЭДЭЭЛЭХ СИСТЕМ	
Зарлан мэдээлэх системийн удирдлагын пульт,чадлын өсгөгч	
Чанга яригч /хананд,таазанд, усны хамгаалалттай/	
Удирдлагын микрофон /remote microphone/	RM
БУСАД ТОНОГ ТӨХӨӨРӨМЖ	
Давхрын самбар	
Холбооны төмөр шүүгээ /гаск-19"/	
Кабелийн тавиур	
Цахилгаан тэжээлийн шулуутгагч,хүчдэл гүйдэл баригч /UPS/	
Угсралтын давхар хоорондын шилжилт	
Угсралтын утас. байгуулалт, бүрдүүвч дээрхи дугаар	
Угсралтын нимгэн ханатай / шулуун , уян/ ПВХ яндан. эгнээ/урт мм	

F	 Дорноговь аймаг, Сайншанд сум, 3-р баг Ерөнхий боловсролын 1-р сургуулийн их засвар	
	Таних тэмдэг	
	Инженер	Т.Пүрэвзагд
	Гүйцэтгэгч	Т.Учралт
Шалгасан	Т.Пүрэвзагд	
Е.Г шифр:	ЛК-ТГ24/21	
Масштаб:	M1:	
Огноо:	2021	
Т.Г шифр:	Зургийн дугаар:	
Хуудас:	ХД-02	
	7	

Угсралтын бүдүүвч

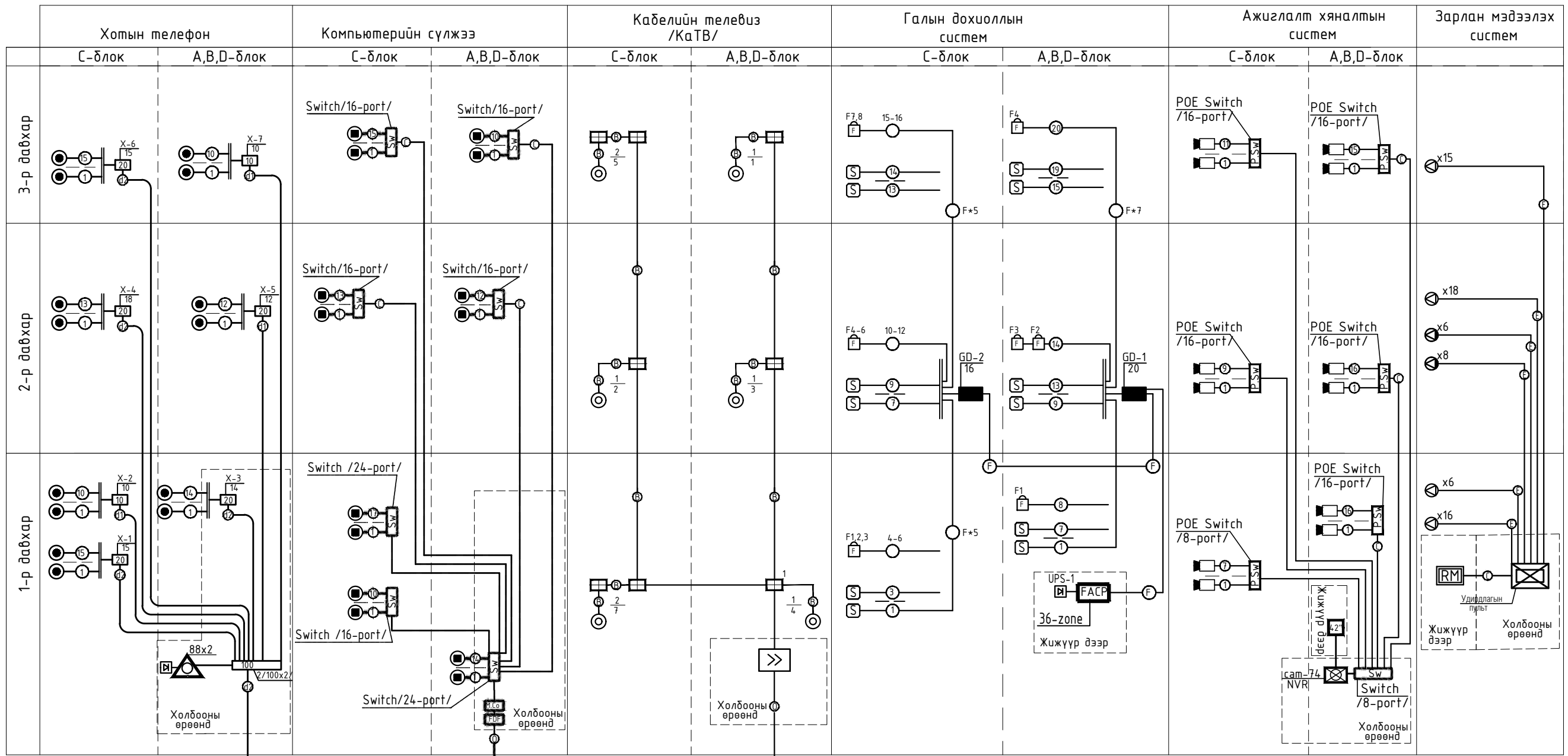

Телефоны оролт одоо байгаа кабелиар

Интернетиин оролт одоо байгаа кабелиар

КаТВ оролт одоо байгаа кабелиар

Утасны марк, таних тэмдэг

Таних тэмдэг	Утасны марк	Зориулалт
Ⓒ	UTP-Cat.6/2*4*0.5мм/	Интернет, дотоод сүлжээ, Ажиглалт хяналтын системд
Ⓑ	РК-50 Коаксаль кабель /1*0.5мм/	Кабелийн телевиз-д
Ⓓ	UTP-Cat.4/2*2*0.5мм/	Телефон
Ⓓ1	10*2*0,5мм	Телефонд
Ⓓ2	20*2*0,5мм	Телефонд
Ⓔ	1*2*1.5мм	Зарлан мэдээлэх системд
Ⓕ	Галд тэсвэртэй 1*4*0.6мм	Галын дохиололд
Ⓖ	шилэн кабель	Интернет, дотоод сүлжээ,



Дорноговь аймаг, Сайншанд сум, 3-р баг Ерөнхий боловсролын 1-р сургуулийн их засвар					
Угсралтын бүдүүвч					
Инженер		Т.Пүрэвзагд	Е.Г шифр:	Масштаб:	Огноо:
Гүйцэтгэсэн		Т.Учралт	ЛК-ТГ24/21	M1:	2021
Шалгасан		Т.Пүрэвзагд	Т.Г шифр:	Зургийн дугаар:	Хуудас:
				ХД-03	7

1		2		3		4		5		6		7		8																					
Материалын түүвэр																																			
A	Дугаар	Нэр				Тэмдэглэгээ	Жин кг	Тоо ш	Тайлбар																										
	Хотын телефон																																		
	1	Телефоны розетка/Хананд далд суулгах/				/Модем/	ш	78																											
	2	Телефоны розетка/Шаланд далд суулгах/				/Модем/	ш	11																											
	3	Зэс дамжуулагчтай полиэтилен тусгаарлагчтай полиэтилен бүрхүүлтэй 4 судастай утас/ердийн/				UTP-2x2x0.5мм	м	3600																											
	4	Олон хосын кабелийг хэрэглэгчтэй холдох телефоны хуваарилах хайрцаг/ПЭ суурьтай/				DP-20	ш	5																											
	6	Олон хосын кабелийг хэрэглэгчтэй холдох телефоны хуваарилах хайрцаг/ПЭ суурьтай/				DP-10	ш	2																											
	7	Кабелийн хувиарлах кросс /IDC холболтоор/				100x2	ш	2																											
	8	Зэс дамжуулагчтай полиэтилен тусгаарлагчтай полиэтилен бүрхүүлтэй уян кабель				JF-20x2x0,5мм	м	250																											
	9	Зэс дамжуулагчтай полиэтилен тусгаарлагчтай полиэтилен бүрхүүлтэй уян кабель				JF-10x2x0,5мм	м	90																											
10	88 хүртэл хэрэглэгчийг холдох дотуур холбооны электрон автомат телефон станц					КОМ	1																												
B	Зарлан мэдээлэх систем																																		
	1	Зарлан мэдээлэх системийн удирдлагын пульт, өсгөгч, бүс сэлгэгч, цаглагч төхөөрөмж, ослын дохио өгөгч төхөөрөмжийн хамт				P=550W	Ком	1																											
	2	Узралтын кабель утас				1x2x1.5мм	м	900																											
	3	Чанга яригч /таазанд/				6 W	ш	55																											
	4	Чанга яригч /хананд/				8 W	ш	14																											
	5	Удирдлагын микрофон /бүс сонгох боломжтой байх/					ш	1																											
	Бусад материал тоног төхөөрөмж																																		
C	1	Давхрын самбар				1000x800x200мм	ш	6																											
	2	Давхрын самбар /Машины зогсоолд/				400x400x150мм	ш	-																											
	3	Пластмасан булан хоолой				Ф-16мм./ПВХ/	ш	1500																											
	4	Пластмасан булан хоолой				Ф-22мм./ПВХ/	ш	1150																											
	5	Пластмасан хоолой				Ф-50мм./ПВХ/	ш	52	Босоо шугамд																										
	6	Пласьмасан булан хоолойн муфт /шууд/				Ф-25мм./ПВХ/	м	-																											
	7	Холбооны төмөр шкаф /гаск/				42U	ш	1																											
	8	Пластмассан хоолой /нимгэн ханатай,уян/				Ф-16мм./ПВХ/	ш	6100	/дохиолол/																										
	9	Пластмассан хоолой /нимгэн ханатай,уян/				Ф-22мм./ПВХ/	м	4600																											
	10	Цахилгаан тэжээлийн шулуутгагч, гүйдэл хүчдэл баригч /UPS/				220 В t=15min,P=4kW	ш	2																											
	11	Кабелийн тавиур /булан, холбоо, тогтоогчийн хамт/				W=300мм	м	-	Булан,холбоос, бэхлэгээний хамт																										
	12	Кабелийн тавиур /булан, холбоо, тогтоогчийн хамт/				W=200мм	м	70																											
	13	Газардуулгын зэс кабель				1*4.0мм	м	-																											
D	Компьютер сүлжээ																																		
	1	Зэс дамжуулагчтай полиэтилен тусгаарлагчтай полиэтилен бүрхүүлтэй 8 судастай утас/ердийн/				UTP-Cat.6 0.5x4P	м	4000																											
	2	Комп.сүлжээний розетка/Хананд далд суулгах/				/Модем RJ45 /	ш	79																											
	3	Комп.сүлжээний розетка/Шаланд далд суулгах/				/Модем RJ45 /	ш	11																											
	4	Компьютерийн сүлжээний салаалагч /Switch /					ш	5	16-port-moU																										
	5	Компьютерийн сүлжээний салаалагч /Switch /					ш	2	24-port-moU																										
	6	Fast internet media converter /Интернетэд/ хувиргагч				CTC, FT	ш	1																											
	7	Шилэн Кабелийн төгсгөлийн төхөөрөмж				FDF	ш	1																											
E	Кабелийн телевиз /КaTв/																																		
	1	KaTв-н розетка /коаксаль хананд/				5/0,10.16мм далд суулгадаг	ш	21																											
	2	Задгай зэс дамжуулагчтай ПЭ тусгаарлагчтай ПВ бүрхүүлтэй коаксаль кабель				PK-50.1/0,5мм 75ом2798д/км	м	1100																											
	3	Кабелийн телевизийн салаалагч /4 чиглэлтэй/				5/0,10.16мм далд суулгадаг	ш	9																											
	4	Кабелийн телевизийн өсгөгч				5-860мГц 10-30 dB	ш	1																											
F	Галын дохиолол																																		
	1	З6-с дагагүй чиглэл хянах залгах автомат залгуур бүхий галын дохиололын хүлээн авах станц,бүсийн хяналтын самбарын хамт					Ком	1																											
	2	Утаа мэдрэх хэт улаан туяаны үүсгэгчтэй галын дохиололын мэдээлэгч				i=100мкА Rх-1,1кОм	ш	215																											
	3	Дулаан мэдрэх хэт улаан туяаны үүсгэгчтэй галын дохиололын мэдээлэгч				i=100мкА Rх-1,1кОм	ш	6																											
	4	Үл тасалдах тэжээлийн блок нөөц баттерейны хамт					Ком	1																											
	5	Гараар удирдах галын дохиоллын мэдээлэгч /телефон утасны холбогчтой/				i=100мкА Rх-1,1кОм	ш	12																											
	6	Галын дохиоллын дэд станц					ш	2																											
	7	Зэс дамжуулагчтай галд тэсвэртэй тусгаарлагчтай галын дохиоллын кабель				1x4x0.6мм	м	2400																											
8	80 дб хүртэл авиа үүсгэх чадалтай түгшүүрийн дуут дохио өгөгч				Дуут болон гэрлэн хосолсон	ш	12																												
<div style="display: flex; justify-content: space-between; align-items: center;"> <div style="text-align: center;">  <p>LINECONSTRUCTION Architecture & Engineering</p> <p>"Лайн Констракшн"ХХК</p> </div> <div style="text-align: center;"> <p>Дорноговь аймаг, Сайншанд сум, 3-р баг Ерөнхий боловсролын 1-р сургуулийн их засвар</p> <p>Материалын түүвэр</p> <table border="1" style="width: 100%; border-collapse: collapse;"> <tr> <td>Инженер</td> <td>Т.Пүрэвзагд</td> <td>Е.Г шифр:</td> <td>Масштаб:</td> <td>Огноо:</td> </tr> <tr> <td>Гүйцэтгэсэн</td> <td>Т.Учралт</td> <td>ЛК-ТГ24/21</td> <td>М1:</td> <td>2021</td> </tr> <tr> <td>Шалгасан</td> <td>Т.Пүрэвзагд</td> <td>Т.Г шифр:</td> <td>Зургийн дугаар:</td> <td>Хуудас:</td> </tr> <tr> <td></td> <td></td> <td></td> <td>ХД-04</td> <td>7</td> </tr> </table> </div> </div>																Инженер	Т.Пүрэвзагд	Е.Г шифр:	Масштаб:	Огноо:	Гүйцэтгэсэн	Т.Учралт	ЛК-ТГ24/21	М1:	2021	Шалгасан	Т.Пүрэвзагд	Т.Г шифр:	Зургийн дугаар:	Хуудас:				ХД-04	7
Инженер	Т.Пүрэвзагд	Е.Г шифр:	Масштаб:	Огноо:																															
Гүйцэтгэсэн	Т.Учралт	ЛК-ТГ24/21	М1:	2021																															
Шалгасан	Т.Пүрэвзагд	Т.Г шифр:	Зургийн дугаар:	Хуудас:																															
			ХД-04	7																															
1		2		3		4		5		6		7		8 АЗ																					

1-р давхрын холбоо дохиоллын байгуулалт

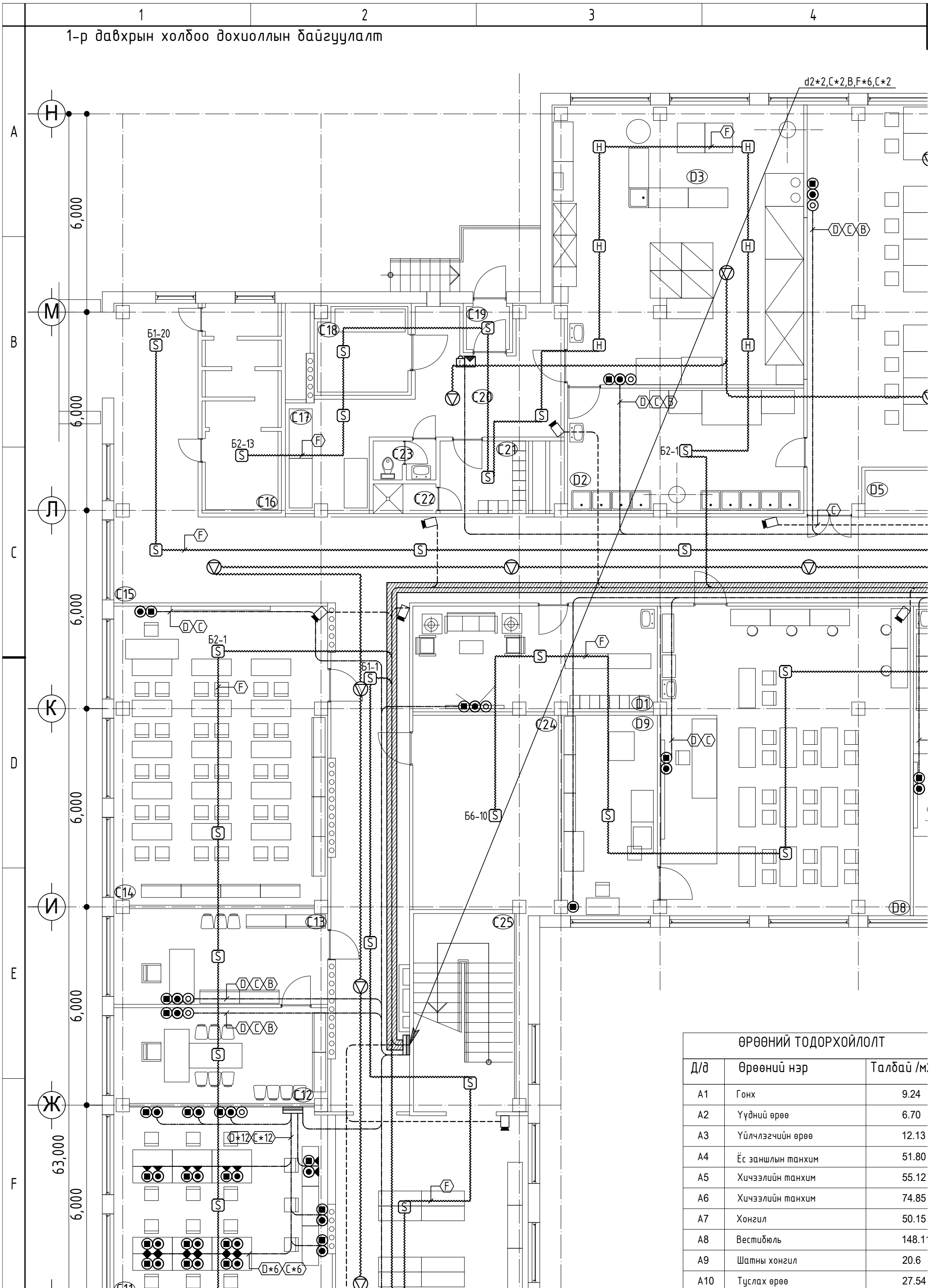

ӨРӨӨНИЙ ТОДОРХОЙЛОЛТ		
Д/д	Өрөөний нэр	Талбай /м.
A1	Гонх	9.24
A2	Үүдний өрөө	6.70
A3	Үйлчлэгчийн өрөө	12.13
A4	Ёс заншлын танхим	51.80
A5	Хичээлийн танхим	55.12
A6	Хичээлийн танхим	74.85
A7	Хонгил	50.15
A8	Вестибюль	148.1
A9	Шатны хонгил	20.6
A10	Туслах өрөө	27.54

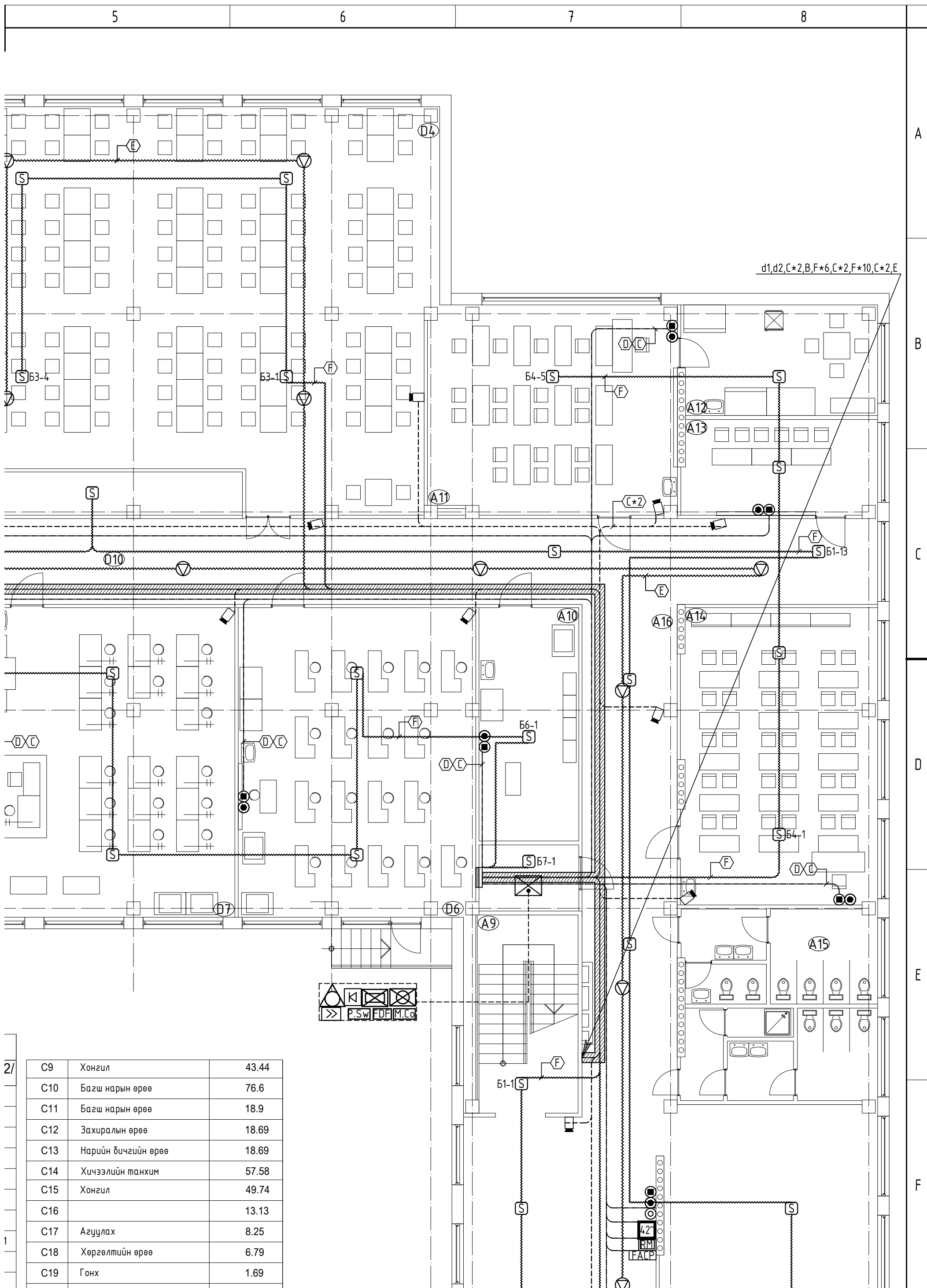

K
 P Sw FD FM Ca

2/	C9	Хонгил	43.44
	C10	Багш нарын өрөө	76.6
	C11	Багш нарын өрөө	18.9
	C12	Захиралын өрөө	18.69
	C13	Нарийн бичгийн өрөө	18.69
	C14	Хичээлийн танхим	57.58
	C15	Хонгил	49.74
	C16		13.13
	C17	Агуулах	8.25
	C18	Хөргөлтийн өрөө	6.79
	C19	Гонх	1.69

d1,d2,C*2,B,F*6,C*2,F*10,C*2,E

42
RM
FACP

C20	Ажилчдын өрөө	16.3
C21	Ажилчдын хувцас солих өрөө	5.78
C22	Угаалгын өрөө	1.71
C23	Ажилчдын ариун цэврийн өрөө	2.18
C24	Цахилгааны самбарын өрөө	25.53
C25	Шатны хонгил	20.6
C26	Вестибюль	66.84
С блок		641.21 м2
D1	Ажилчдын өрөө	22.40
D2	Гал тогооны угаалга	27.05
D3	Гал тогоо	63.88
D4	Хоолны заал	192.15
D5	Шилэн хорго	12.0
D6	Хичээлийн танхим /мужаан/	66.96
D7	Хичээлийн танхим /дархан/	68.14
D8	Хөдөлмөрийн танхим /эр/	69.13
D9	Туслах анги	17.48
D10	Хонгил	65.80
D блок		604.99 м2

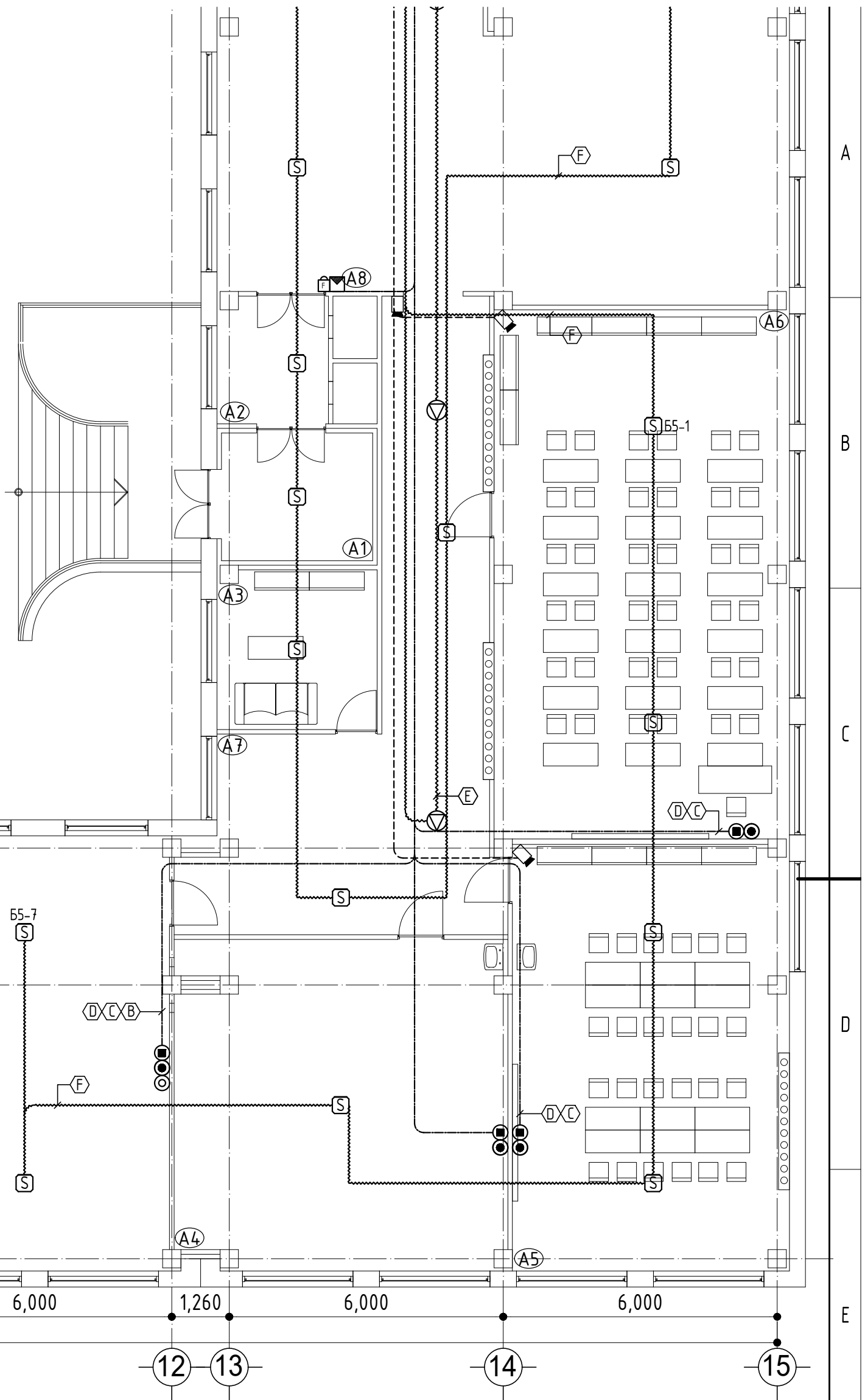

Зөвшөөрөлцсөн	
БА	Б.Очирмандах
ХТ, ДГ	И.Ариунжаргал

 "Лайн Констракшн" ХХК	Дорноговь аймаг, Сайншанд сум, 3-р баг Ерөнхий боловсролын 1-р сургуулийн их засвар 1-р давхрын холбоо дохиоллын байгуулалт					
	Инженер		Т.Пүрэвзагд	Е.Г шифр:	Масштад:	Огноо:
	Гүйцэтгэгч		Т.Учралт	ЛК-ТГ24/21	M1:100	2021
Шалгасан		Т.Пүрэвзагд	Т.Г шифр:	Зургийн дугаар:	Хуудас:	
				ХД-05	7	

5

6

7

8

A3

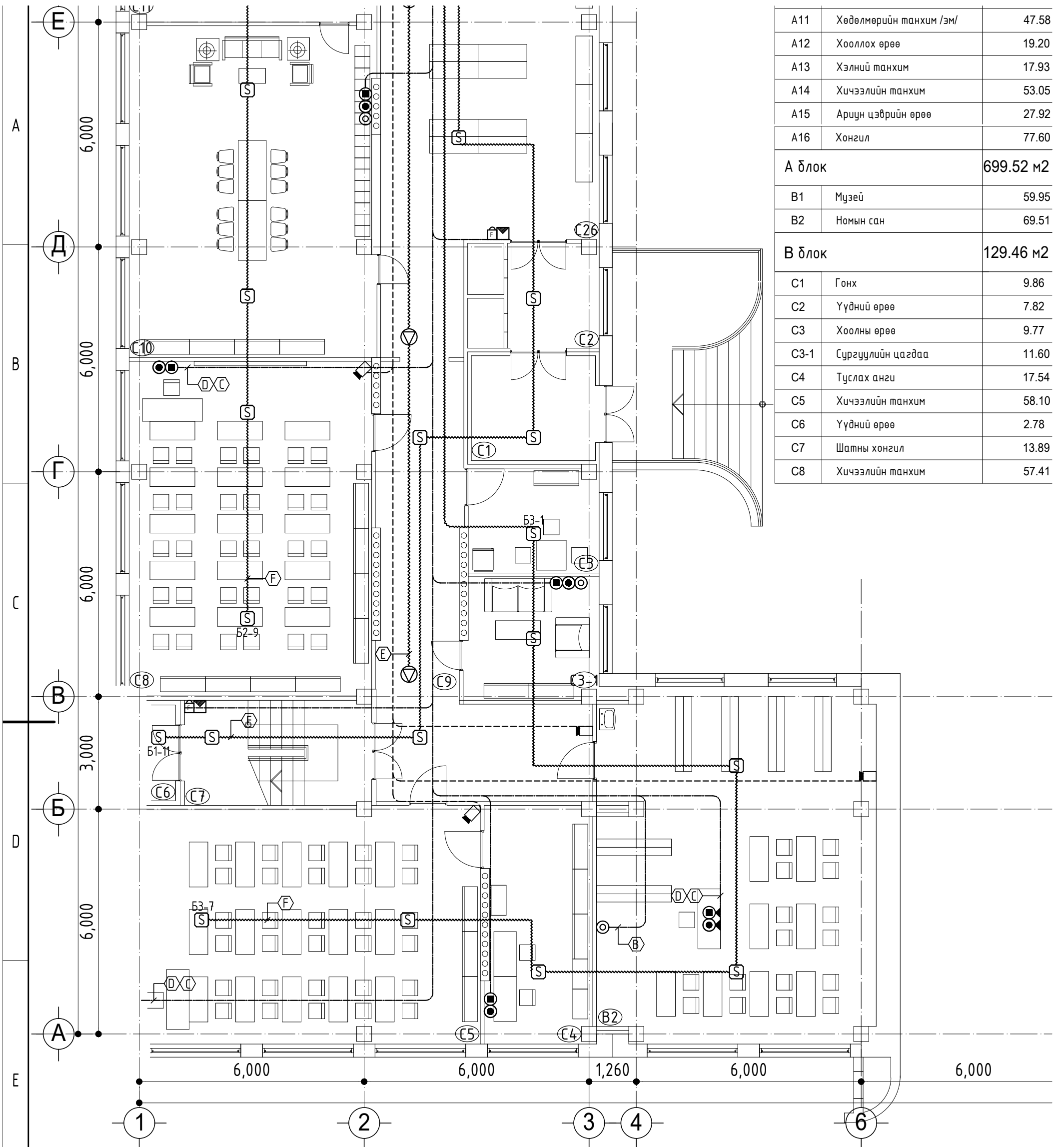

A11	Хөдөлмөрийн танхим /эм/	47.58
A12	Хооллох өрөө	19.20
A13	Хэлний танхим	17.93
A14	Хичээлийн танхим	53.05
A15	Ариун цэврийн өрөө	27.92
A16	Хонгил	77.60
А блок		699.52 м2
B1	Музей	59.95
B2	Номын сан	69.51
В блок		129.46 м2
C1	Гонх	9.86
C2	Үүдний өрөө	7.82
C3	Хоолны өрөө	9.77
C3-1	Сургуулийн цагдаа	11.60
C4	Туслах анги	17.54
C5	Хичээлийн танхим	58.10
C6	Үүдний өрөө	2.78
C7	Шатны хонгил	13.89
C8	Хичээлийн танхим	57.41

Блокчилсон схем

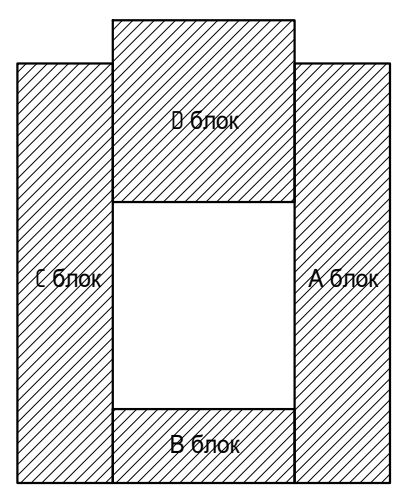

1

2

3

4

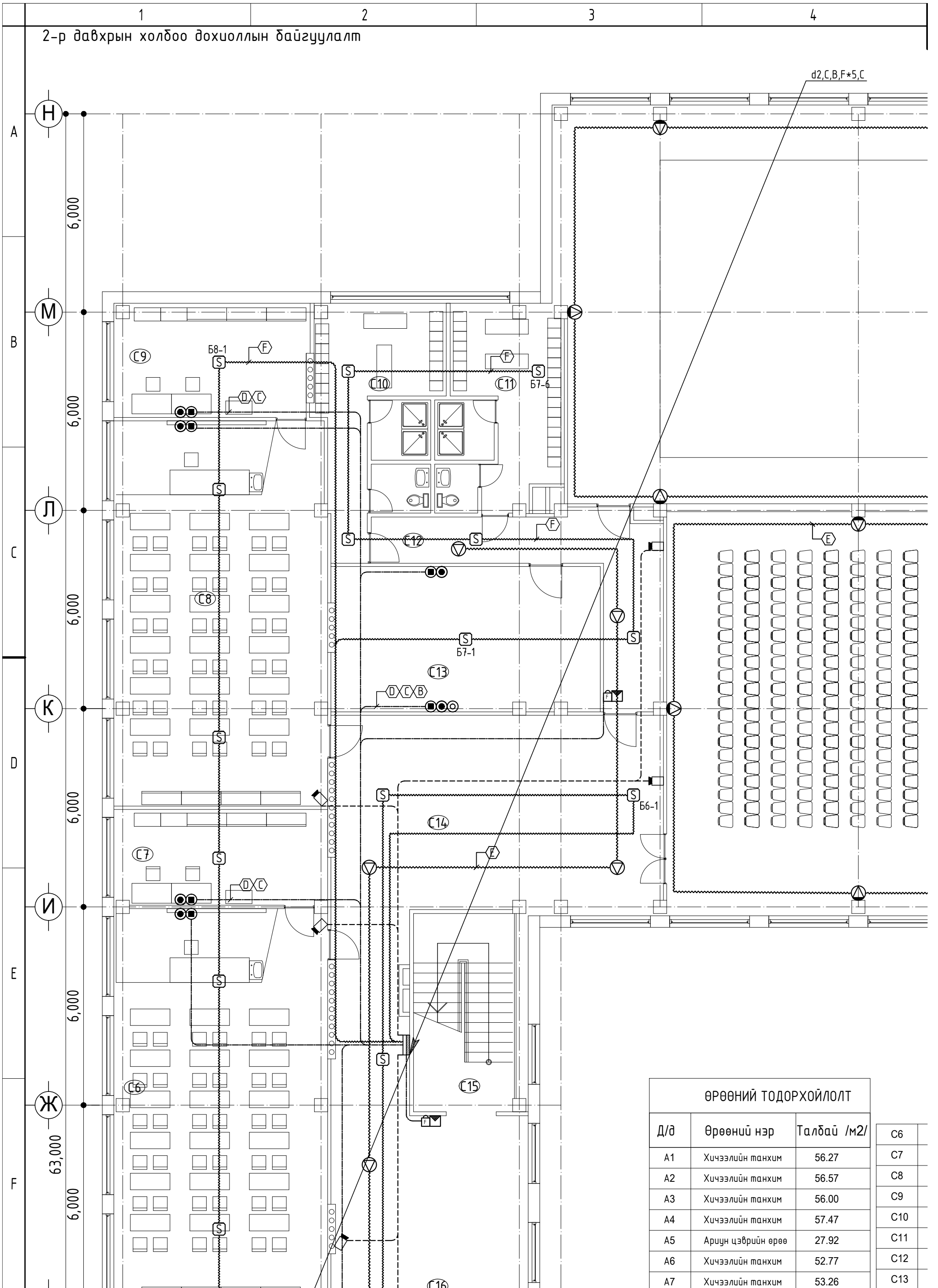

ӨРӨӨНИЙ ТОДОРХОЙЛОЛТ

Д/д	Өрөөний нэр	Талбай /м2/
A1	Хичээлийн танхим	56.27
A2	Хичээлийн танхим	56.57
A3	Хичээлийн танхим	56.00
A4	Хичээлийн танхим	57.47
A5	Ариун цэврийн өрөө	27.92
A6	Хичээлийн танхим	52.77
A7	Хичээлийн танхим	53.26

C6
C7
C8
C9
C10
C11
C12
C13

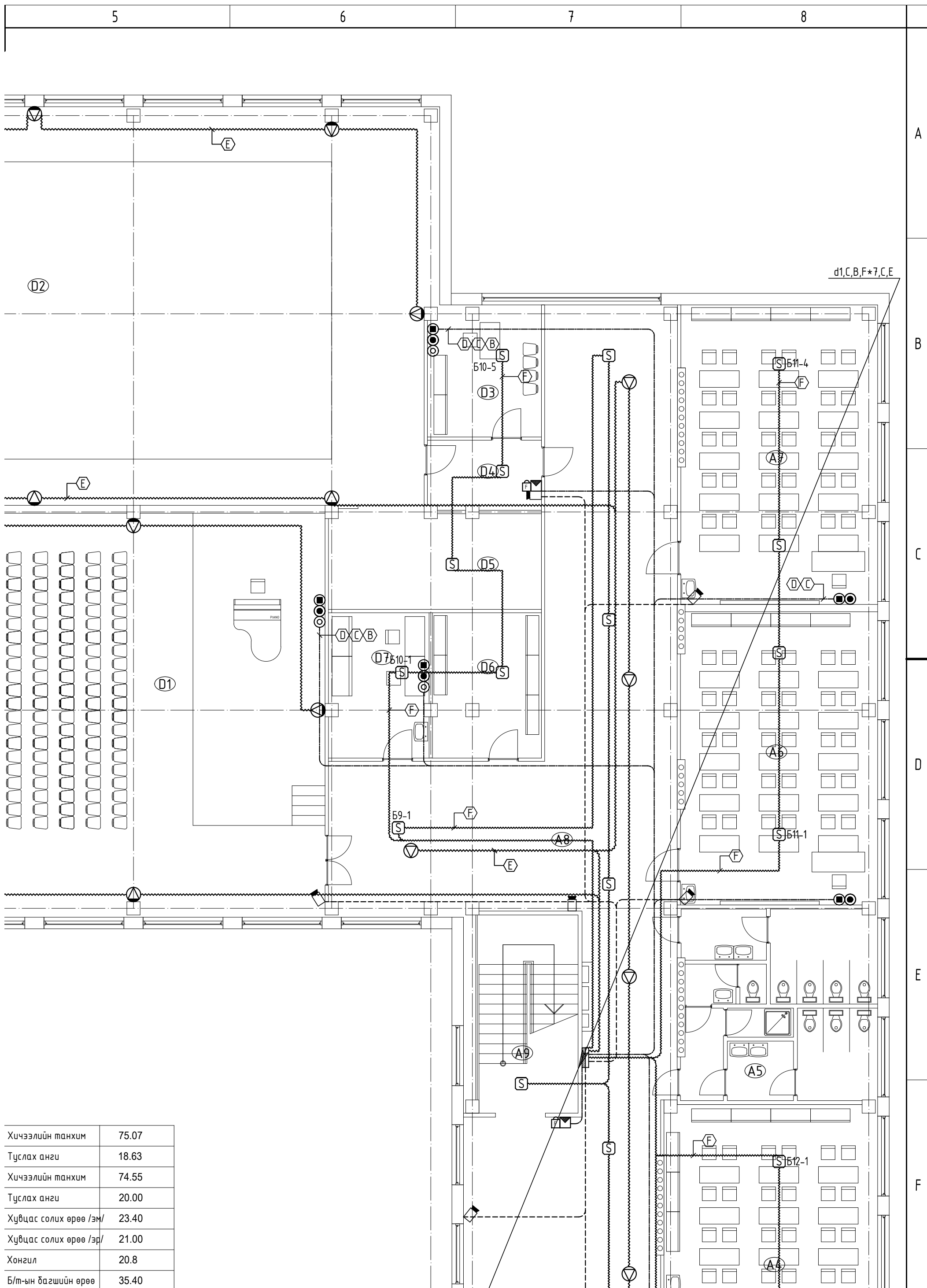

Хичээлийн танхим	75.07
Туслах анги	18.63
Хичээлийн танхим	74.55
Туслах анги	20.00
Хувцас солих өрөө /эм/	23.40
Хувцас солих өрөө /эр/	21.00
Хонгил	20.8
Б/т-ын багшийн өрөө	35.40

Хонгил	73.2
Шатны хонгил	20.60
Вестибюль	68.53
Туслах өрөө	12.20
Ариун цэврийн өрөө	32.32
Хонгил	42.45
	725.11 м2
Соёлын танхим	177.47
Биеийн тамирын заал	289.60
Зааварлагчийн өрөө	13.06
Хонгил	7.20
Тоног төхөөрөмжийн өрөө	19.22
Агуулах	14.52
Жүжигчдийн өрөө	68.14
	589.21 м2

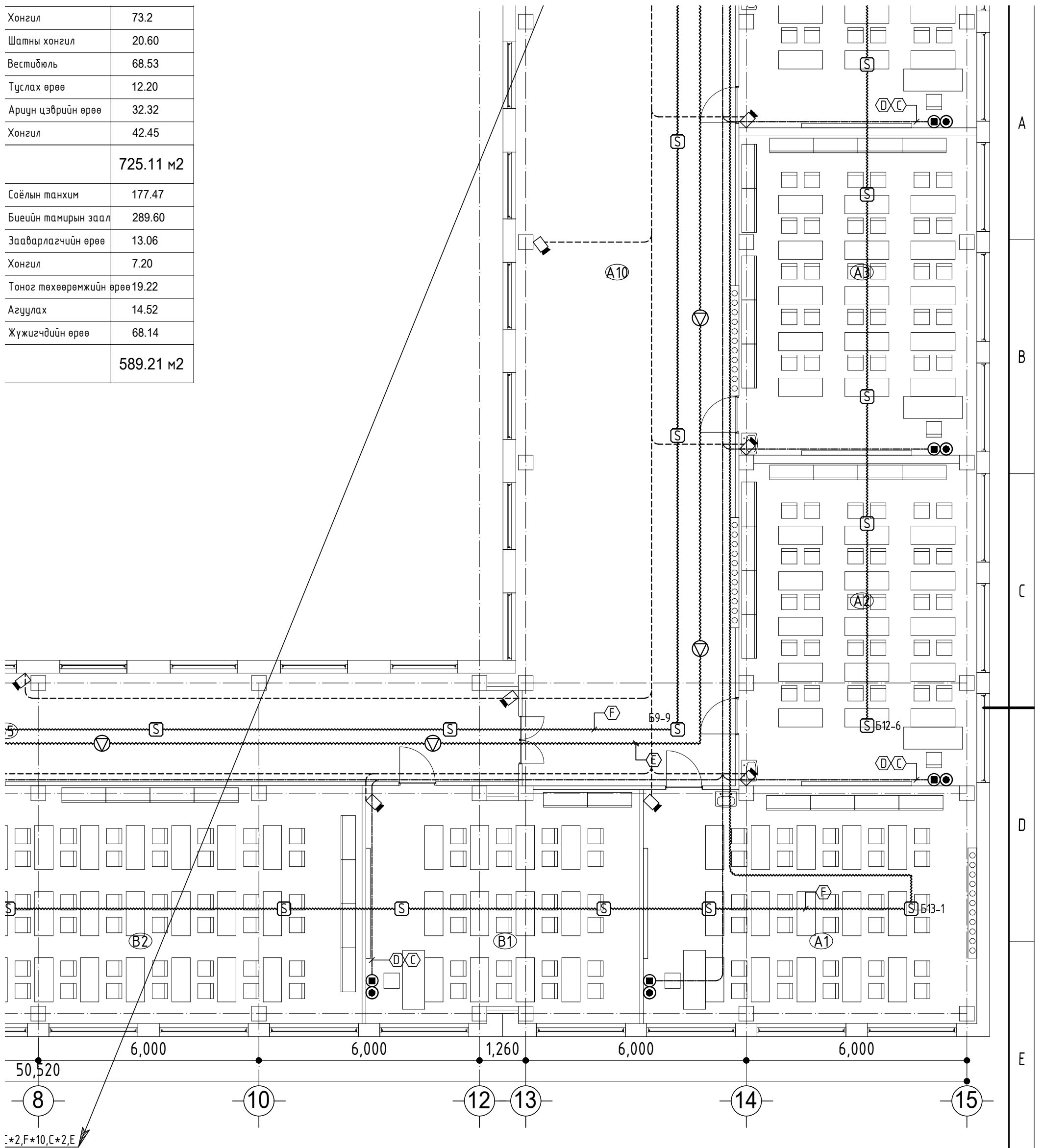

Зөвшөөрөлцсөн		
БА	Б.Очирмандах	
ХТ, ДГ	И.Ариунжаргал	

 LINECONSTRUCTION Architecture & Engineering "Лайн Констракшн"ХХК	Дорноговь аймаг, Сайншанд сум, 3-р баг Ерөнхий боловсролын 1-р сургуулийн их засвар 2-р давхрын холбоо дохиоллын байгуулалт					
	Инженер		Т.Пүрэвзагд	Е.Г шифр:	Масштад:	Огноо:
	Гүйцэтгэсэн		Т.Учралт	ЛК-ТГ24/21	M1:100	2021
Шалгасан		Т.Пүрэвзагд	Т.Г шифр:	Зургийн дугаар:	Хуудас:	
				ХД-06	7	

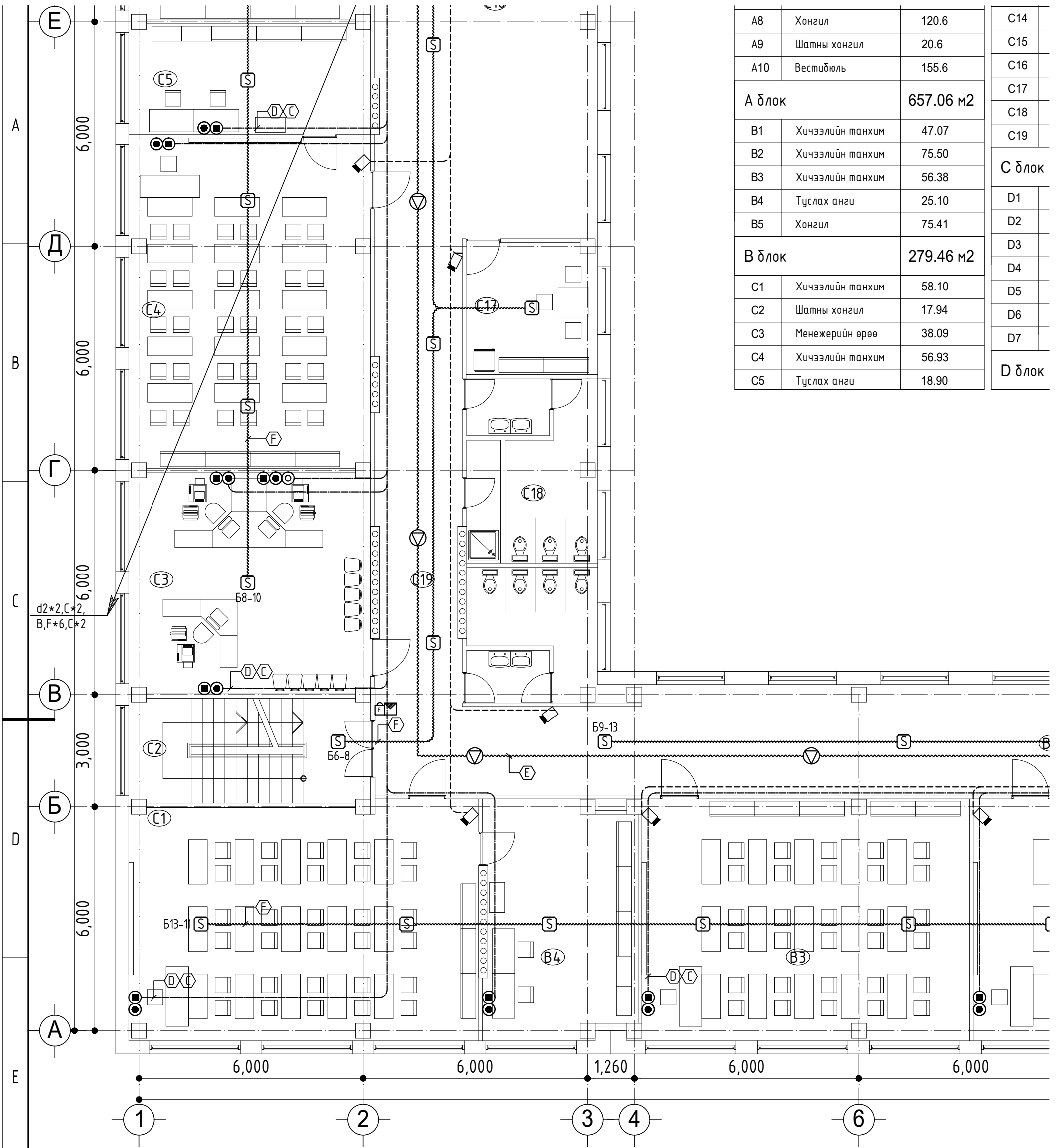

A8	Хонгил	120.6	C14	
A9	Шатны хонгил	20.6	C15	
A10	Вестибюль	155.6	C16	
А блок		657.06 м2	C17	
B1	Хичээлийн танхим	47.07	C18	
B2	Хичээлийн танхим	75.50	C19	
B3	Хичээлийн танхим	56.38	С блок	
B4	Туслах анги	25.10	D1	
B5	Хонгил	75.41	D2	
В блок		279.46 м2	D3	
C1	Хичээлийн танхим	58.10	D4	
C2	Шатны хонгил	17.94	D5	
C3	Менежерийн өрөө	38.09	D6	
C4	Хичээлийн танхим	56.93	D7	
C5	Туслах анги	18.90	Д блок	

Блокчилсон схем

d1,d2,C*2,B,F*6,C

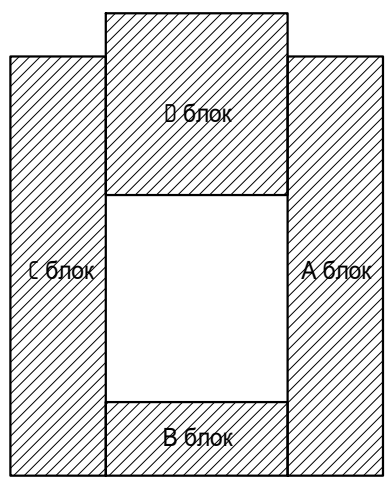

1

2

3

4

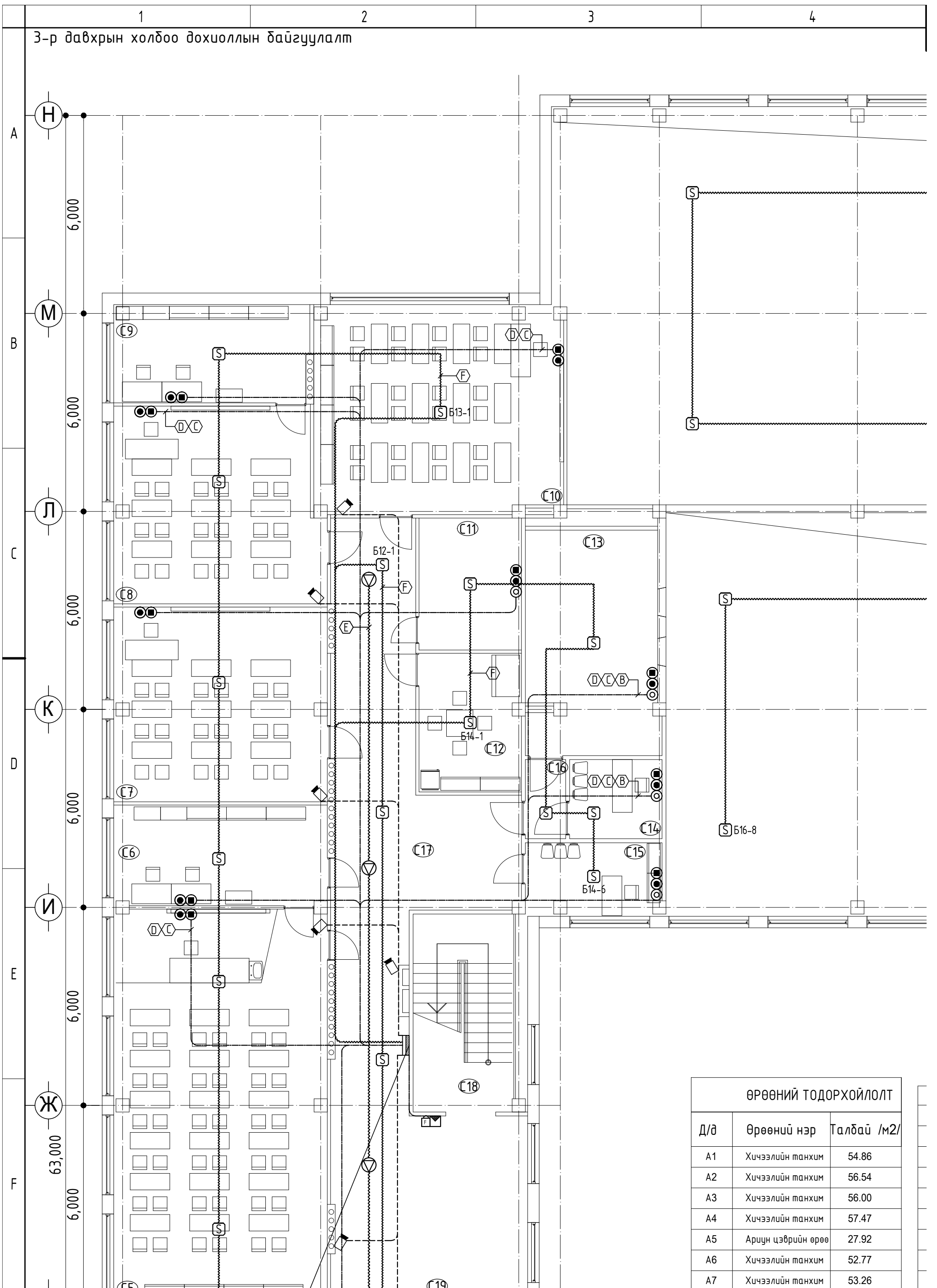

ӨРӨӨНИЙ ТОДОРХОЙЛОЛТ		
Д/д	Өрөөний нэр	Талбай /м2/
A1	Хичээлийн танхим	54.86
A2	Хичээлийн танхим	56.54
A3	Хичээлийн танхим	56.00
A4	Хичээлийн танхим	57.47
A5	Ариун цэврийн өрөө	27.92
A6	Хичээлийн танхим	52.77
A7	Хичээлийн танхим	53.26

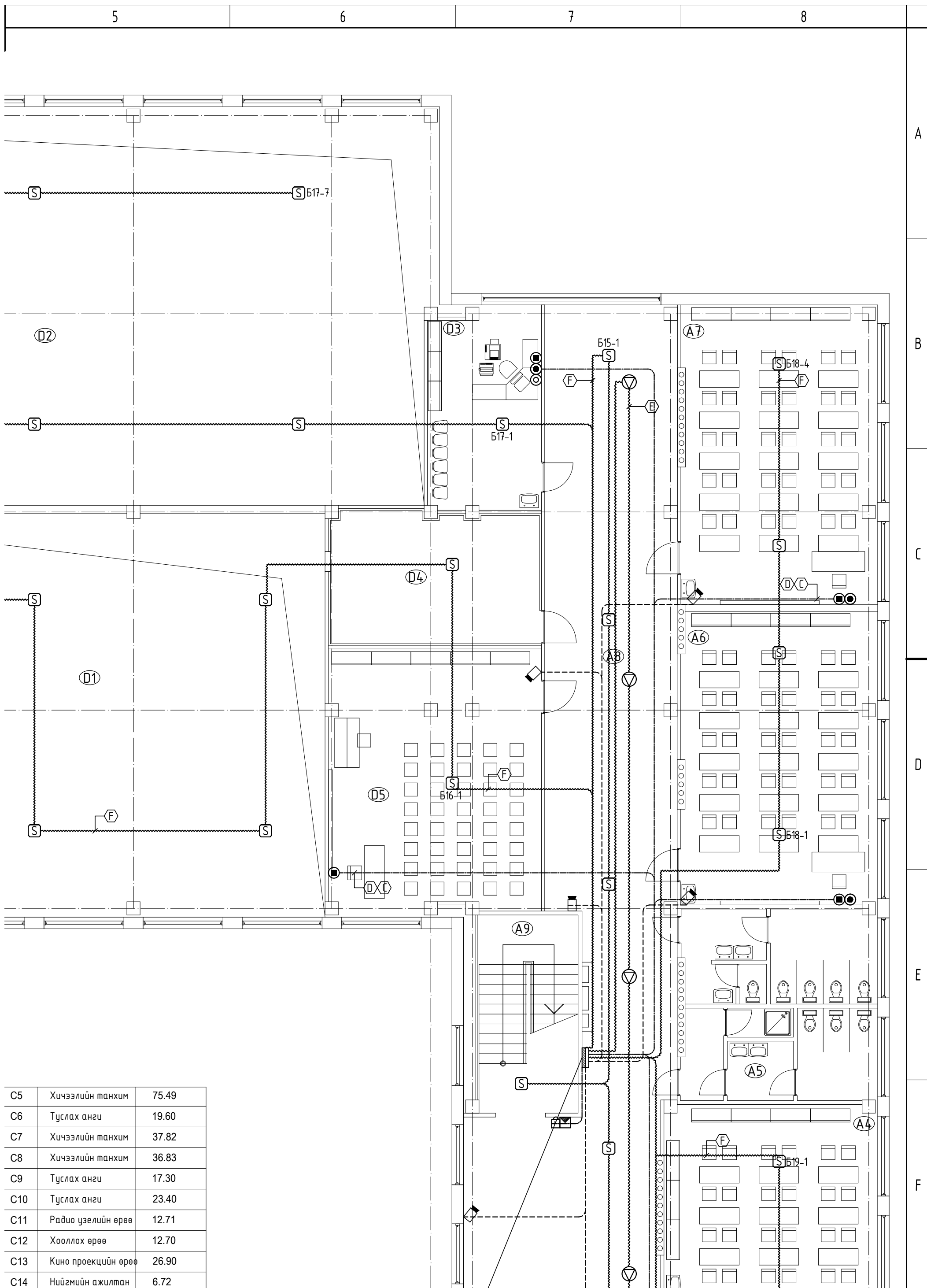

C5	Хичээлийн танхим	75.49
C6	Туслах анги	19.60
C7	Хичээлийн танхим	37.82
C8	Хичээлийн танхим	36.83
C9	Туслах анги	17.30
C10	Туслах анги	23.40
C11	Радио үзэлийн өрөө	12.71
C12	Хооллох өрөө	12.70
C13	Кино проекцийн өрөө	26.90
C14	Нийгмийн ажилтан	6.72

C15	Үйлдвэрчний эвлэл	8.50
C16	Хонгил	2.92
C17	Хонгил	55.00
C18	Шатны хонгил	20.6
C19	Вестибюль	68.11
C20	Нягтлан бодогч	12.20
C21	Ариун цэврийн өрөө	32.32
C22	Хонгил	42.45
С блок		725.11 м2
D1	Соёлын танхим	177.47
D2	Биеийн тамирын заал	289.60
D3	Нийгмийн ажилтан	20.62
D4	Агааржуулагчийн өрөө	23.81
D5	Хөгжмийн өрөө	19.22
D блок		589.21 м2

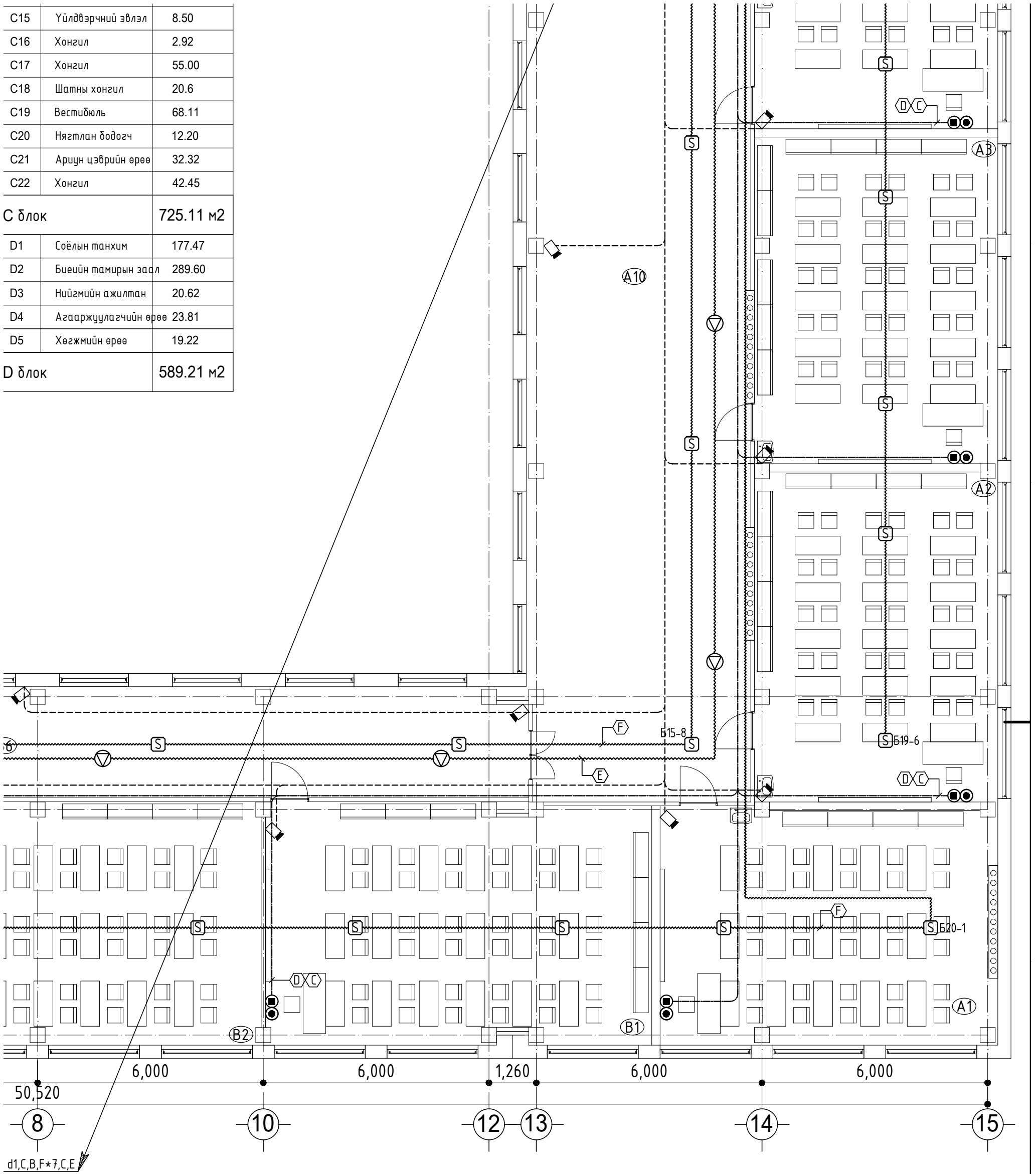

Зөвшөөрөлцсөн		
БА	Б.Очирмандах	
ХТ, ДГ	И.Ариунжаргал	

 "Лайн Констракшн" ХХК	Дорноговь аймаг, Сайншанд сум, 3-р баг Ерөнхий боловсролын 1-р сургуулийн их засвар 3-р давхрын холбоо дохиоллын байгуулалт					
	Инженер		Т.Пүрэвзагд	Е.Г шифр:	Масштаб:	Огноо:
	Гүйцэтгэсэн		Т.Учралт	ЛК-ТГ24/21	М1:100	2021
	Шалгасан		Т.Пүрэвзагд	Т.Г шифр:	Зургийн дугаар:	Хуудас:
				ХД-07	7	

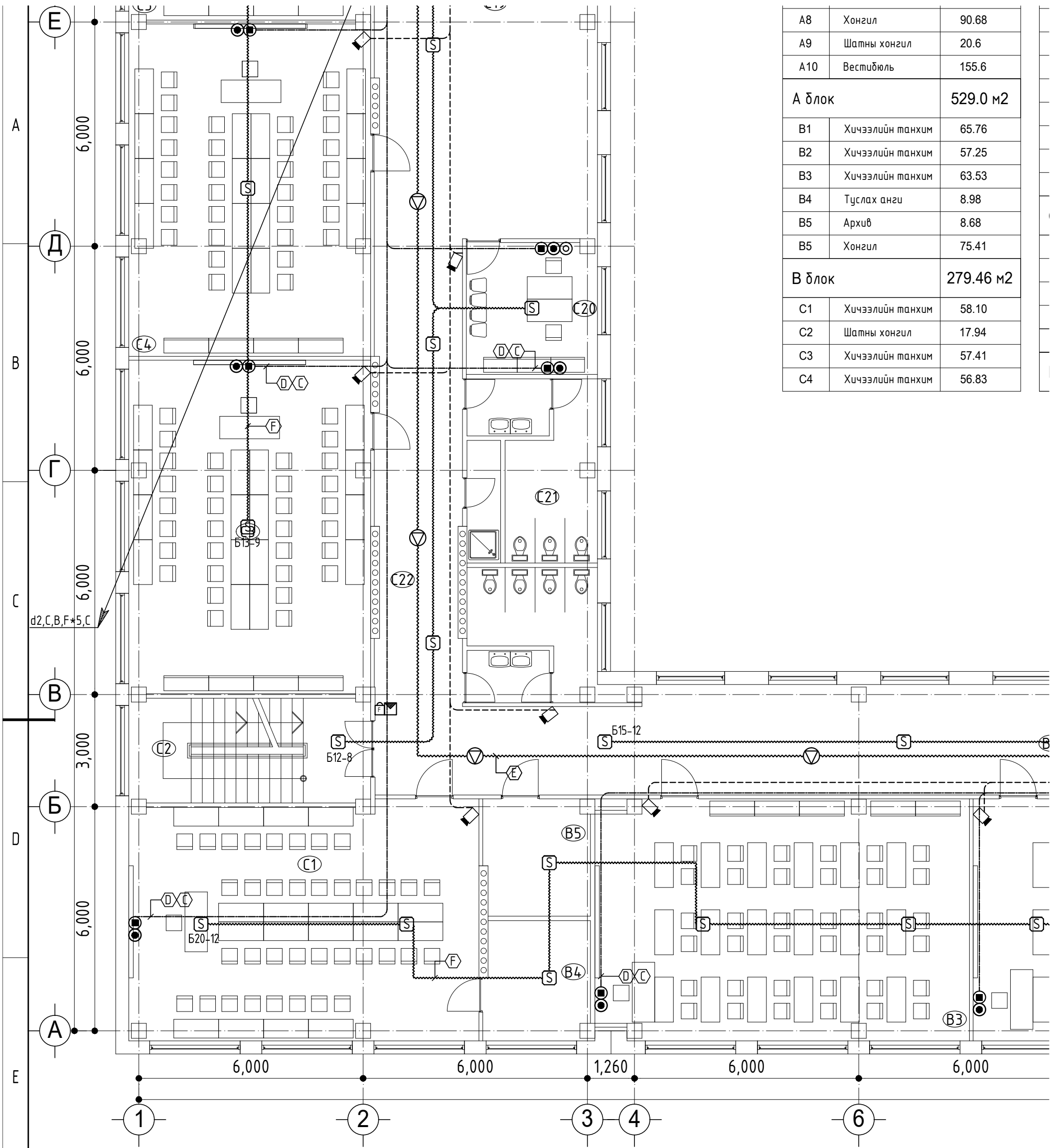

A8	Хонгил	90.68
A9	Шатны хонгил	20.6
A10	Вестибюль	155.6
А блок		529.0 м2
B1	Хичээлийн танхим	65.76
B2	Хичээлийн танхим	57.25
B3	Хичээлийн танхим	63.53
B4	Туслах анги	8.98
B5	Архив	8.68
B5	Хонгил	75.41
В блок		279.46 м2
C1	Хичээлийн танхим	58.10
C2	Шатны хонгил	17.94
C3	Хичээлийн танхим	57.41
C4	Хичээлийн танхим	56.83

Блокчилсон схем

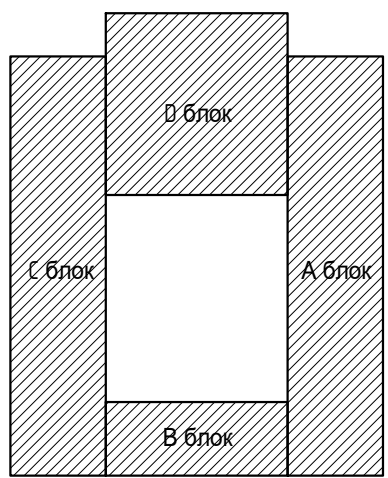

1

2

3

4

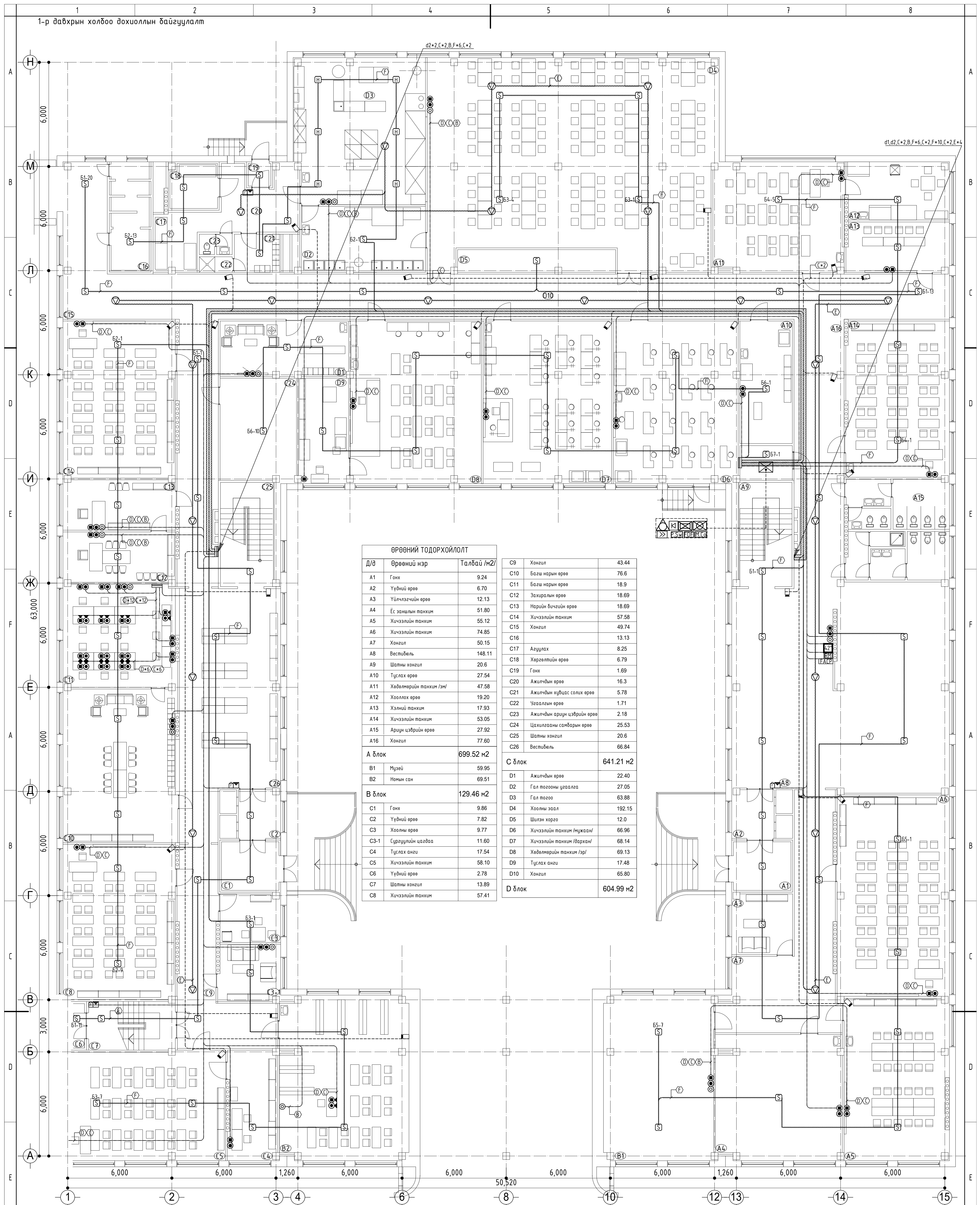

ӨРӨНИЙ ТОДОРХОЙЛОЛТ		
Д/д	Өрөний нэр	Талбай /м2/
A1	Гонх	9.24
A2	Үүдний өрөө	6.70
A3	Үйлчлэгчийн өрөө	12.13
A4	Ёс заншлын танхим	51.80
A5	Хичээлийн танхим	55.12
A6	Хичээлийн танхим	74.85
A7	Хонгил	50.15
A8	Вестибель	148.11
A9	Шатны хонгил	20.6
A10	Туслах өрөө	27.54
A11	Хөвөлмөрийн танхим /эм/	47.58
A12	Хооллох өрөө	19.20
A13	Хэлний танхим	17.93
A14	Хичээлийн танхим	53.05
A15	Ариун цэврийн өрөө	27.92
A16	Хонгил	77.60
А блок		699.52 м2
B1	Музей	59.95
B2	Номын сан	69.51
В блок		129.46 м2
C1	Гонх	9.86
C2	Үүдний өрөө	7.82
C3	Хоолны өрөө	9.77
C3-1	Сургуулийн цагдаа	11.60
C4	Туслах анги	17.54
C5	Хичээлийн танхим	58.10
C6	Үүдний өрөө	2.78
C7	Шатны хонгил	13.89
C8	Хичээлийн танхим	57.41
C9	Хонгил	43.44
C10	Багш нарын өрөө	76.6
C11	Багш нарын өрөө	18.9
C12	Захиралын өрөө	18.69
C13	Нарийн бичгийн өрөө	18.69
C14	Хичээлийн танхим	57.58
C15	Хонгил	49.74
C16		13.13
C17	Агуулах	8.25
C18	Хөрөөлтийн өрөө	6.79
C19	Гонх	1.69
C20	Ажилчдын өрөө	16.3
C21	Ажилчдын хувцас солих өрөө	5.78
C22	Цагаалсан өрөө	1.71
C23	Ажилчдын ариун цэврийн өрөө	2.18
C24	Цахилгааны самбарын өрөө	25.53
C25	Шатны хонгил	20.6
C26	Вестибель	66.84
С блок		641.21 м2
D1	Ажилчдын өрөө	22.40
D2	Гал тогооны цагаалга	27.05
D3	Гал тогоо	63.88
D4	Хоолны заал	192.15
D5	Шилэн хөргө	12.0
D6	Хичээлийн танхим /мужаан/	66.96
D7	Хичээлийн танхим /вархан/	68.14
D8	Хөвөлмөрийн танхим /эр/	69.13
D9	Туслах анги	17.48
D10	Хонгил	65.80
Д блок		604.99 м2

Блокчилсон схем

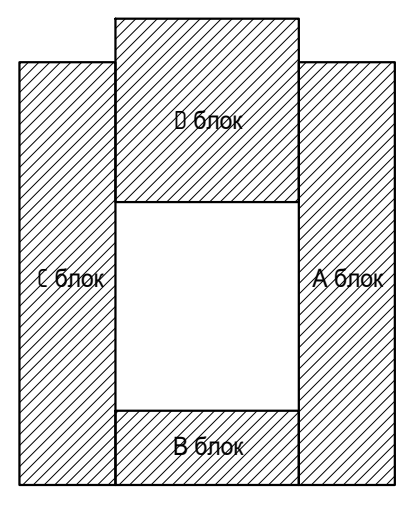

Зөвшөөрөгчсөн	
БА	Б.Очирмандах
ХТ, ДГ	И.Ариунжаргал

Дорноговь аймаг, Сайншанд сум, 3-р баг
Ерөнхий боловсролын 1-р сургуулийн их засвар
1-р давхрын холбоо дохиоллын байгуулалт

Инженер	Т.Пурвагд	Е.Г шيفр:	Масштаб:	Огноо:
Гүйцэтгэгч	Т.Учрал	/К-1124/21	М1:100	2021
Шалгасан	Т.Пурвагд	Т.Г шифр:	Зургийн дүгээр:	Хуудас:
			ХД-05	7

LINE CONSTRUCTION
Ашиглалтын зургийн
"Лайн Констракшн"ХХК

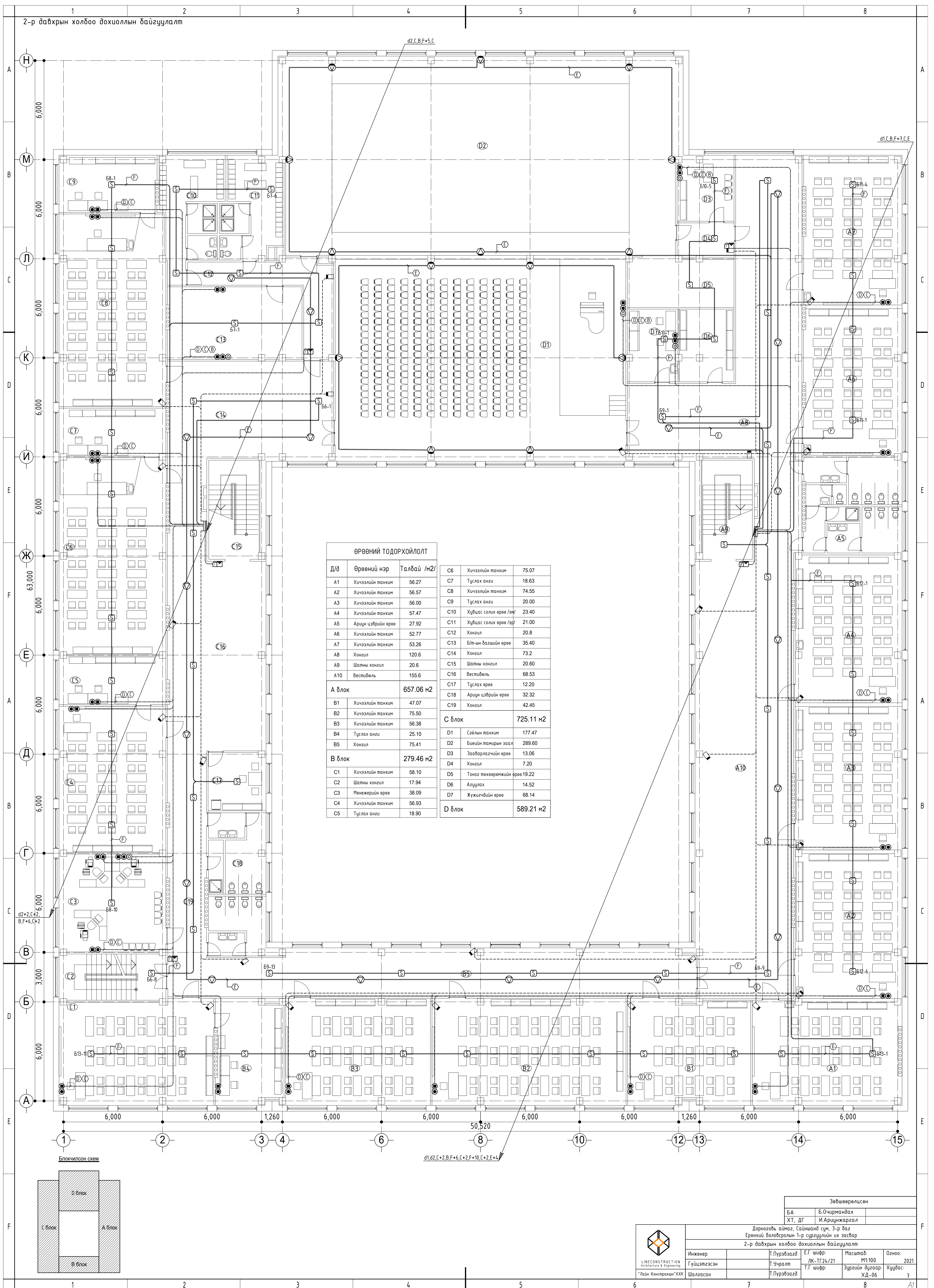

ӨРӨӨНИЙ ТОДОРХОЙЛОЛТ

Д/Ө	Өрөөний нэр	Талбай /м2/			
A1	Хичээлийн танхим	56.27	C6	Хичээлийн танхим	75.07
A2	Хичээлийн танхим	56.57	C7	Туслах анги	18.63
A3	Хичээлийн танхим	56.00	C8	Хичээлийн танхим	74.55
A4	Хичээлийн танхим	57.47	C9	Туслах анги	20.00
A5	Ариун цэврийн өрөө	27.92	C10	Хувцас солих өрөө /эн/	23.40
A6	Хичээлийн танхим	52.77	C11	Хувцас солих өрөө /гар/	21.00
A7	Хичээлийн танхим	53.26	C12	Хонгил	20.8
A8	Хонгил	120.6	C13	Б/т-ын багшийн өрөө	35.40
A9	Шатны хонгил	20.6	C14	Хонгил	73.2
A10	Вестибель	155.6	C15	Шатны хонгил	20.60
A блок		657.06 м2	C16	Вестибель	68.53
B1	Хичээлийн танхим	47.07	C17	Туслах өрөө	12.20
B2	Хичээлийн танхим	75.50	C18	Ариун цэврийн өрөө	32.32
B3	Хичээлийн танхим	56.38	C19	Хонгил	42.45
B4	Туслах анги	25.10	C блок		725.11 м2
B5	Хонгил	75.41	D1	Соёлын танхим	177.47
B блок		279.46 м2	D2	Биеийн тамирчин заал	289.60
C1	Хичээлийн танхим	58.10	D3	Завбарлагчийн өрөө	13.06
C2	Шатны хонгил	17.94	D4	Хонгил	7.20
C3	Менежерийн өрөө	38.09	D5	Тонго төхөөрөмжийн өрөө	19.22
C4	Хичээлийн танхим	56.93	D6	Агуулах	14.52
C5	Туслах анги	18.90	D7	Жүжигчдийн өрөө	68.14
			D блок		589.21 м2

Блокчилсон схем

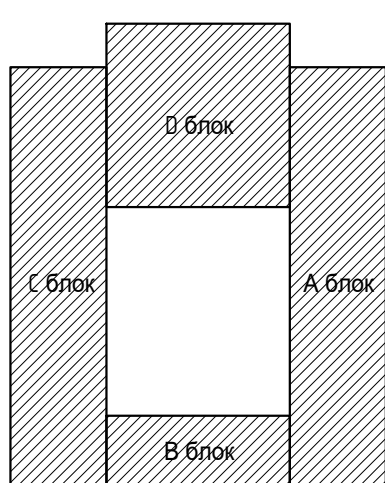

Зөвшөөрөгчсөн
БА Б.Очирмандах
ХТ, ДГ И.Ариунжаргал

Дорноговь аймаг, Сайншанд сум, 3-р баг Ерөнхий боловсролын 1-р сургуулийн их засвар 2-р давхрын холбоо дохиоллын байгуулалт			
Инженер	Т.Пурвзагд	Е.Г шифр	Масштаб
Гүйцэтгэгсэн	Т.Учрал	/К-1124/21	М1:100
Шалгасан	Т.Пурвзагд	Т.Г шифр	Огноо: 2021
			Зургийн дүгээр: ХД-06
			Хуудас: 7



LINE CONSTRUCTION
LLC
"Лайн Констракшн"ХХК

3-р давхрын холбоо дохиоллын байгуулалт

ӨРӨӨНИЙ ТОДОРХОЙЛОЛТ

Д/д	Өрөөний нэр	Талбай /м2/
A1	Хичээлийн танхим	54.86
A2	Хичээлийн танхим	56.54
A3	Хичээлийн танхим	56.00
A4	Хичээлийн танхим	57.47
A5	Арцун цэврийн өрөө	27.92
A6	Хичээлийн танхим	52.77
A7	Хичээлийн танхим	53.26
A8	Хангил	90.68
A9	Шатны хангил	20.6
A10	Вестибель	155.6
А блок		529.0 м2
B1	Хичээлийн танхим	65.76
B2	Хичээлийн танхим	57.25
B3	Хичээлийн танхим	63.53
B4	Туслах анги	8.98
B5	Архив	8.68
B5	Хангил	75.41
В блок		279.46 м2
C1	Хичээлийн танхим	58.10
C2	Шатны хангил	17.94
C3	Хичээлийн танхим	57.41
C4	Хичээлийн танхим	56.83

C5	Хичээлийн танхим	75.49
C6	Туслах анги	19.60
C7	Хичээлийн танхим	37.82
C8	Хичээлийн танхим	36.83
C9	Туслах анги	17.30
C10	Туслах анги	23.40
C11	Радио үзлийн өрөө	12.71
C12	Хооллох өрөө	12.70
C13	Кино проекцийн өрөө	26.90
C14	Нягдэмийн ажилтан	6.72
C15	Үйлдвэрчний эвлэл	8.50
C16	Хангил	2.92
C17	Хангил	55.00
C18	Шатны хангил	20.6
C19	Вестибель	68.11
C20	Нягдлан бадогч	12.20
C21	Арцун цэврийн өрөө	32.32
C22	Хангил	42.45
С блок		725.11 м2
D1	Соёлын танхим	177.47
D2	Биеийн тамирын заал	289.60
D3	Нягдэмийн ажилтан	20.62
D4	Агааржуулагчийн өрөө	23.81
D5	Хөгжмийн өрөө	19.22
Д блок		589.21 м2

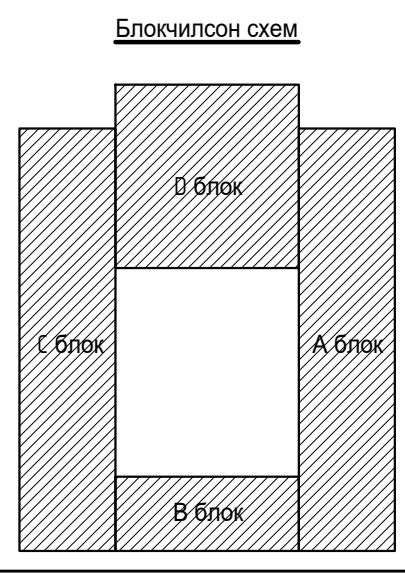
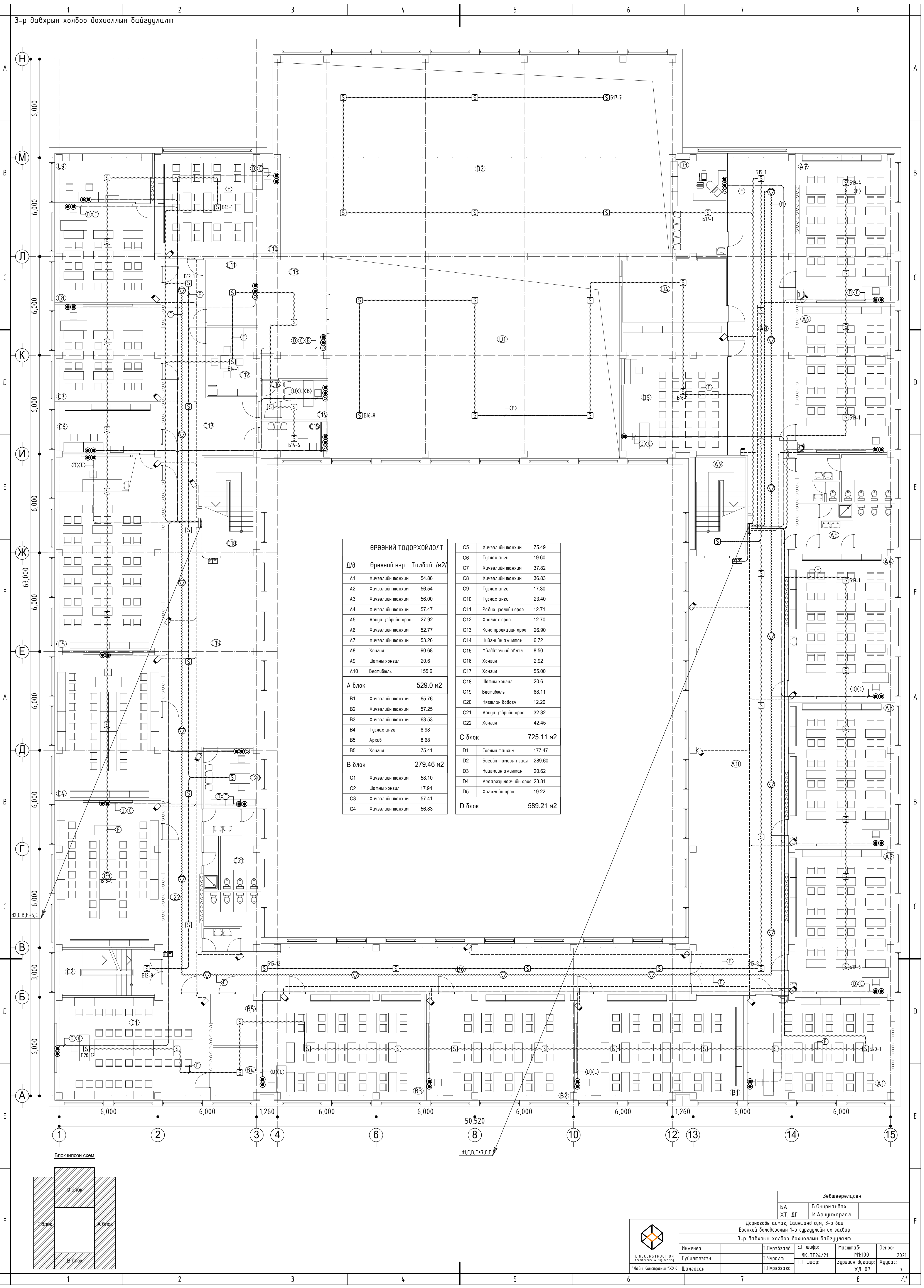

Инженер	Т.Пурэвзад	Е.Г шифр	Масштаб	Огноо
Гүйцэтгэсэн	Т.Учралт	ЛК-1724/21	М1:100	2021
Шалгасан	Т.Пурэвзад	Т.Г шифр	Зургийн дугаар	Хуудас
			ХД-07	7

Зөвшөөрөгчсөн
БА Б.Очирмандах
ХТ, ДГ И.Ариунжаргал

Дорноговь аймаг, Сайншанд сум, 3-р баг
Ерөнхий боловсролын 1-р сургуулийн их засвар
3-р давхрын холбоо дохиоллын байгуулалт