

Улаанбаатар хот  
2024

Зөвшөөлсөн:  
УБС АЙМГИЙН ОНЦГОЙ БАЙДЛЫН ГАЗРЫН ГАЛ ТҮЙМЭЙН ХЯНАЛТЫН УЛСЫН  
БАЙЦААГАЧ ОНЦГОЙ БАЙДЛЫН АХЛАХ ДЭСЛЭГЧ: /Б.БАТБАЯР



ЗАХИАЛАГЧ:  
УБС АЙМГИЙН ЭДИТ, ХӨГЖЛИЙН БОДЛОГО, ТӨЛӨВӨЛТ, ХӨРӨНГӨ  
ОРЧУУЛАЛТЫН ХЭЛТЭСНИЙ ДАРГЫН ҮҮРЭГ ТҮР ОРЛОН  
ЛҮҮЦЭГЛЭГЧ: /Б.БАТТОГТОХ /



БОЛОВСРУУЛСАН:  
БАРОККО ХИЙЦ ХХК-НИЙ ГЭВЭЛЭГ  
ЗАХИРАЛ:



Т. БАЯРХҮҮ /

# УБС АЙМГИЙН ӨНДӨРХАНГАЙ СУМЫН ТӨВИЙН ТОХИЖИЛТ, НОГООН БАЙГУУЛАМЖИЙН АЖИЛ

(ажлын зурас)

УБС АЙМАГ ӨНДӨРХАНГАЙ СУМ

БАТЛАВ:  
УБС АЙМГИЙН ЕРӨНХИЙ АРХИТЕКТОР: Б.БАТБОЛД

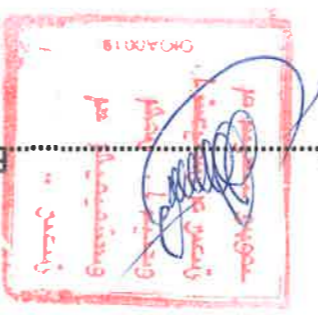

ЗҮРГИЙН ШИФР:БХ-257/24

BAROQUE STYLE,LLC  
БАРИЛГЫН ЗҮРАГ ТӨСЛИЙН  
"БАРОККО ХИЙЦ" ХХК



А									
Б									
В									
Г									
Д									
Е									
Ж									
З									
И									
К									
Л									
М									
Н									

**Зүргийн жагсаалт**

№	Зүргийн марк	1	2	3	4	5
	Зүргийн нэр		Э			
	Тайлбар бүчээг, зүргийн жагсаалт	1	BA-01			
	Нардын талбайн хашааны байгууламт	2	BA-02			
	Тохжилтонд хүйтэх ажлууд	3	BA-03			
	Ерөнхий төлөвлөгөө	4	ET-01			
	Эд хэмжээ	5	ET-02			
						M1:500
						M1:500
						M1:50
						M1:100
						-
						4
						Э
						4
						Масштаб

**Тайлбар бүчээг:**

Убс аймгаг Өндөрхангай сумын тохижилт, ногоон байгууламжийн ажлын зүргээг төсөвд  
 - Убс аймгийн Өндөрхангай сумын тохижилт, ногоон байгууламжийн зүргээг төсөвд  
 - Өндөрхангай сумын кадастрын дэвсгэр зүргээг түгс түгс үндэслэлэн тохижилтын ажлын  
 зүргээг даруулгийн зүргээг төслийн "Барококо хууд" ХХК-нд хүйтэй гүйцэтгэв.

**Үндэслэл:**

-Убс аймгийн Засаг даргын 2020-2024 оны үйл ажиллагааны төлөвлөлийн 6.11 дэх  
 -Аймгийн иргэдийн Төлөөлөгчдийн Хурлын 2023 оны 11 дүгээр сарын 30 өдрийн 16/04  
 дүгээр тогтоолын 4 дүгээр хэсгийн 18 дэх заалт

**Хүйтэх ажлу:**

Сумын төлөвлөлийн тохижилт, ногоон байгууламж:  
 1. Өдөө талбайн арга зэмнэмн тэрсэснүг тү өдөр нь гүрээд талбайн өдөөнөсөд гүйрээж  
 дэмгээж, Сүгүрээт шарууны гүр өдөр нь гүрээд талбайн өдөөнөсөд гүйрээж  
 хонгүрээт үх сэдүн.

Хөрс тэмгээж: Мөд шарж, гүрээт хамгаал хамгаал чухал зүйл нь хөрс. Хөрсөө 50 хүйт  
 хар шороо, 30 хүйтэг ас, 20 хүйтэ нь дордоо талбайн хөрсөж хэргээтэй.

3. Өдөө талбайн арга зэмнэмн тэрсэснүг тү өдөр нь гүрээд талбайн өдөөнөсөд гүйрээж  
 - Талбайн өдөөр талбайн өдөөнөсөд гүйрээж  
 - Талбайн өдөөр талбайн өдөөнөсөд гүйрээж /  
 4. Нардын талбайн хашааны дэвсгэр зүргээг өдөөнөсөд гүйрээж хэргээтэй нь саргээж  
 - Талбайн өдөөнөсөд гүйрээж /  
 - Талбайн өдөөнөсөд гүйрээж /

Барококо хууд"ХХК	Шалгарсан	Б. Бамбаяр	ТТ,Шуфр:	Зүргийн дугаар: BA-01	Хүйтэж: 05
BAROQUE STYLE,LLC	Гүйцэтгэсэн	Б. Энхбаяр	ET,Шуфр: BX-204/23	Масштаб: -	Огноо: 2024
Барококо хууд"ХХК	Архитектор	Б. Бамбаяр	ET,Шуфр: BX-204/23	Масштаб: -	Огноо: 2024

А  
Б  
В  
Г  
Д  
Е  
Ж  
З  
И  
К  
Л  
М  
Н  
О  
П  
Q  
R  
S  
T  
У  
Ф  
Х  
Ц  
Ч  
Ш  
Ъ  
Ы  
Э  
Ю  
Я  
АЭ

**ОДОО БАЙГАА НААДМЫН ТАЛБЫН ХАШАНЫ БАЙГУУЛАЛТ М:500**

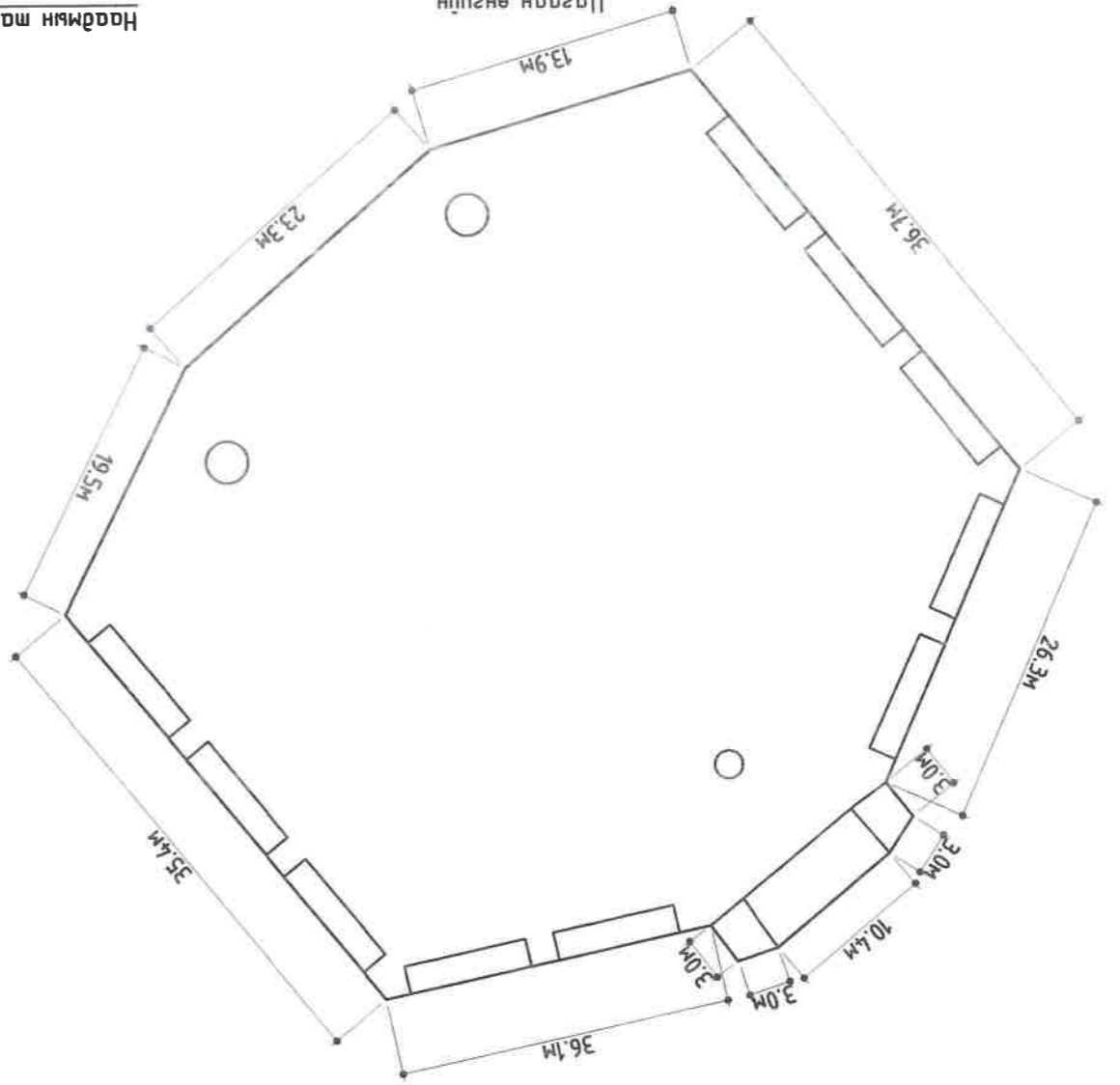

Наадмын талбуйн хашаны бугас, хээ сэрээх М:50

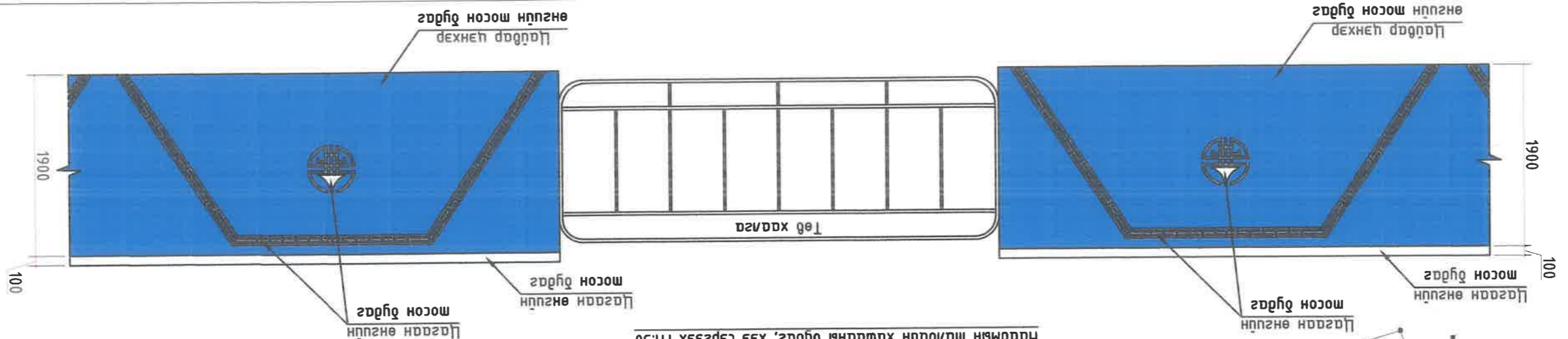

Наадмын талбуйн хашаны бугас, хээ сэрээх М:50





Одоо байгаа наадмын талбуйн

Цэвэрлэх нэвчилэх

УБС АЙМГИЙН ӨНДӨРХАНГАЙ СҮМЫН ТОХИЖИЛТ, НОГООН БАЙГУУЛАМЖИЙН АЖЛЫН ЗҮРГАЛ		Наадмын талбуйн хашаны байгууламт		 BARQUE STYLE, LLC	
Архитектор	Б. Батбаяр	ET, Шифр:	БХ-204/23	Огноо:	2024
Гүйцэтгэгч	Б. Энхбаяр	ТТ, Шифр:	БХ-204/23	Хугацаа:	05
Шалгарсан	Б. Батбаяр	Зургууд:	БХ-02	Хугацаа:	05



**Танх мэмдэг**

-  Одоо байгаа авто зам
-  Одоо байгаа явган хүний зам
-  Төлөвлөж буй гацур мод

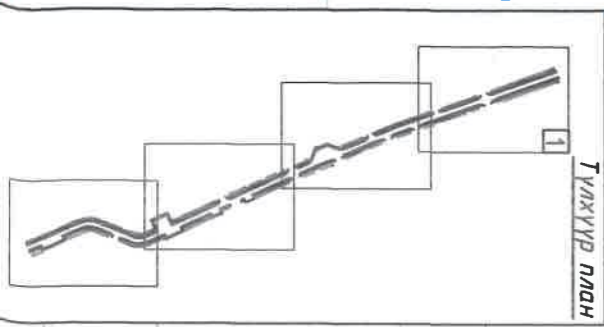

 <b>VAROUE</b> STYLE, LLC		<b>УВС АЙМГИЙН ӨНДӨРХАНГАЙ СУМЫН ТОХИЖИЛТ, НОГООН БАЙГУУЛАНХИЙН АЖЛЫН ЗҮРАГ</b> Ерөнхий мөндөвлөгөө			
		Архитектор Гүндэмгэсэн	 Б. Бамбаяр	ET Шифр: БХ-204/23	Масштаб: -
"Барококо хийц" ХХК		Шалгасан	Б. Энхбаяр	ТТ Шифр: -	Хурдас: 05

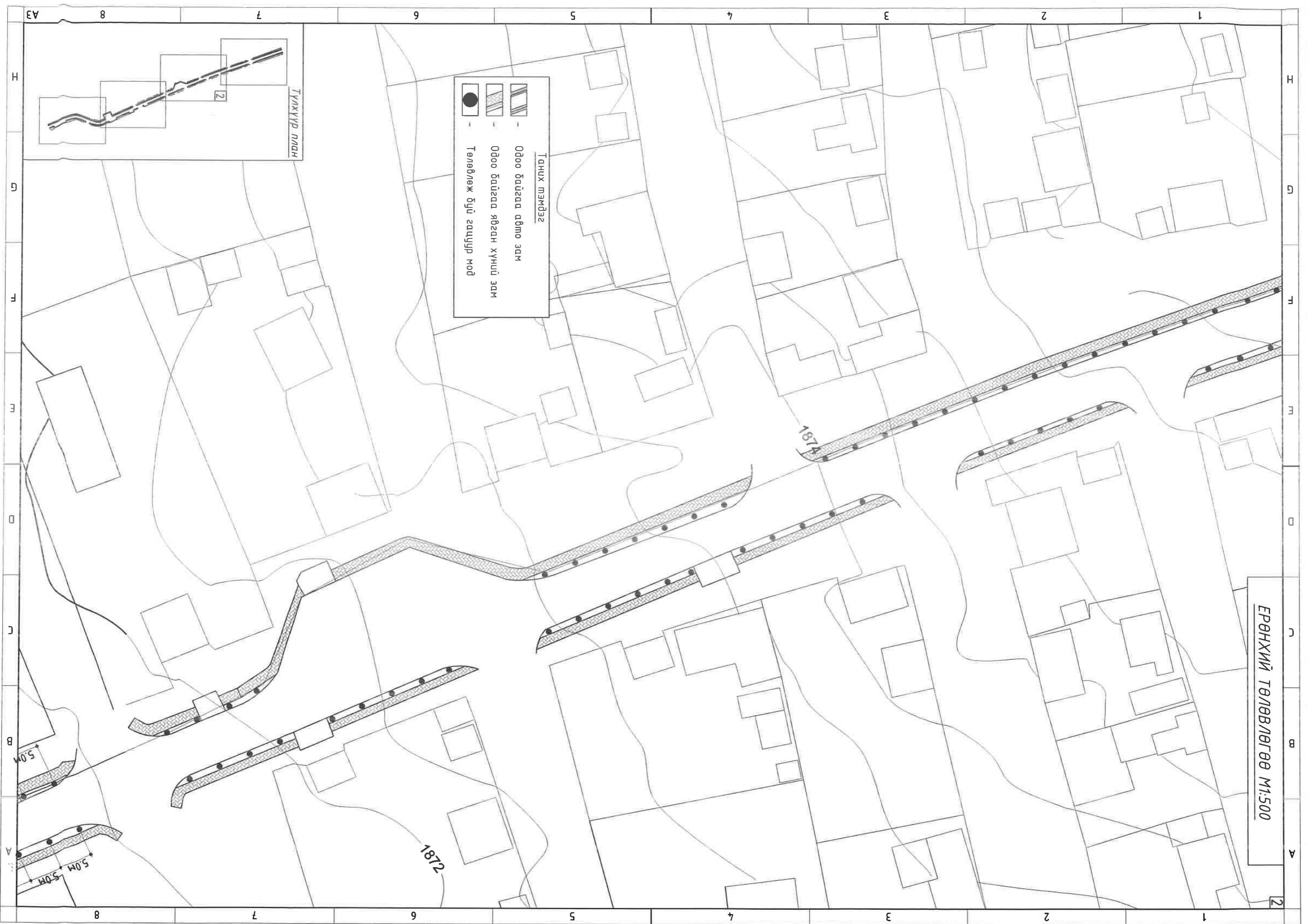

ЕРӨНХИЙ ТӨЛӨВЛӨГӨӨ М:1:500

- Танх мэмдэг
- Одоо байгаа агмо зам
  - ▨ Одоо байгаа явган хүний зам
  - ▧ Төлөвлөж буй сацуур мод

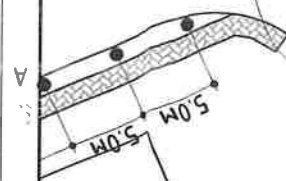
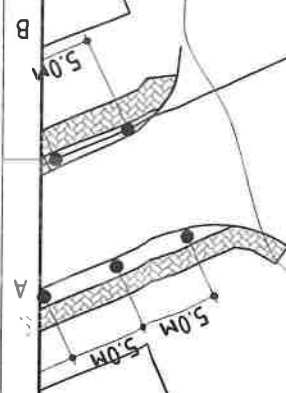
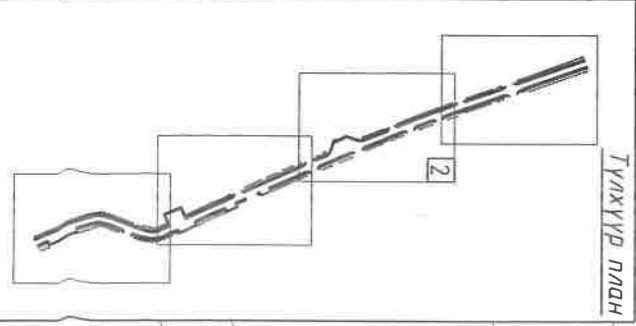

1872

1874



Тануу мэмдэг

- Төлөвлөж буй сацугур мод
- ▨ Өдөө байгаа явсан хүний зам
- ▧ Өдөө байгаа авто зам

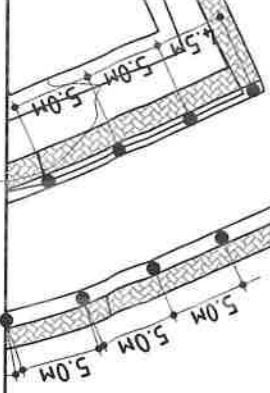
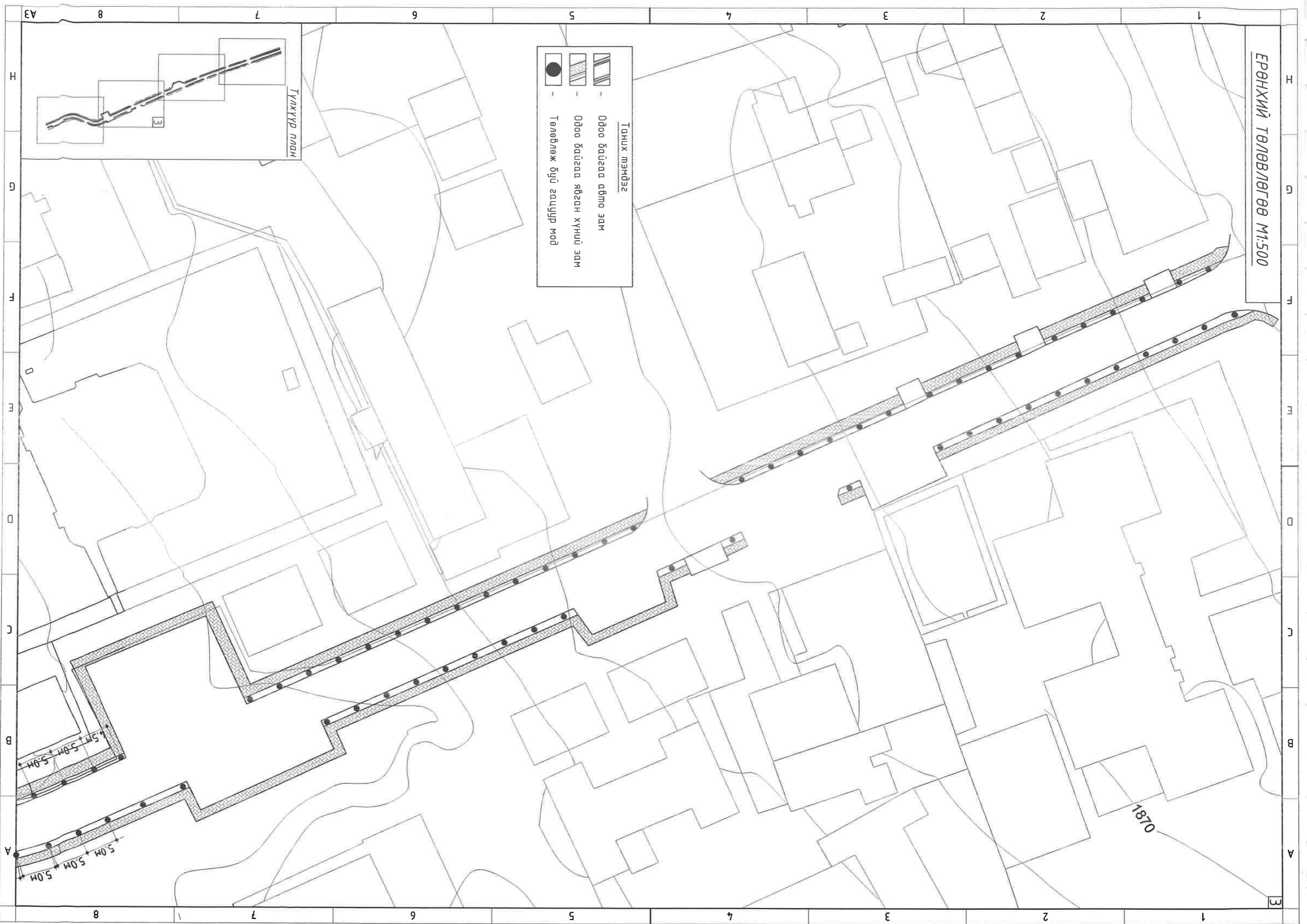
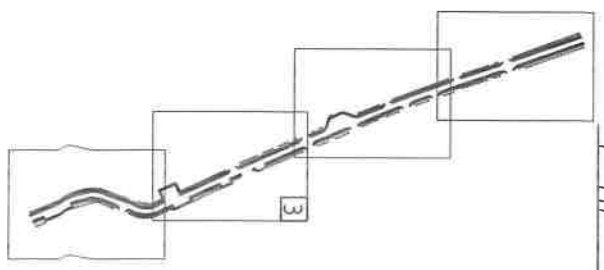

Түлхүүр ллал



1870

ЕРӨНХИЙ ТӨЛӨВЛӨГӨӨ М1:500

Тануу тэмдэг

	Одоо байгаа авто зам
	Одоо байгаа явган хүний зам
	Төлөвлөж буй зацур мод

Түлхүүр лаван

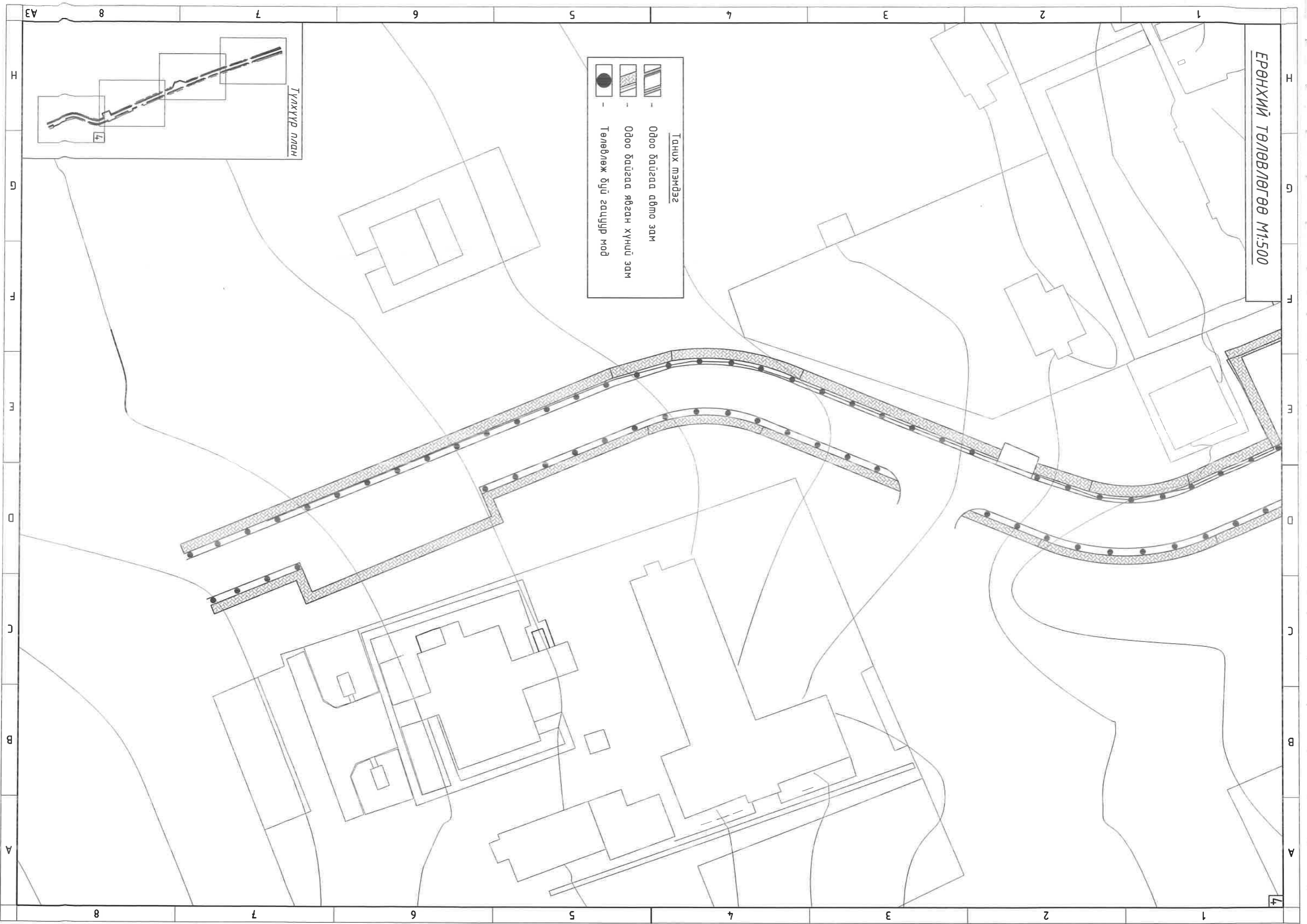
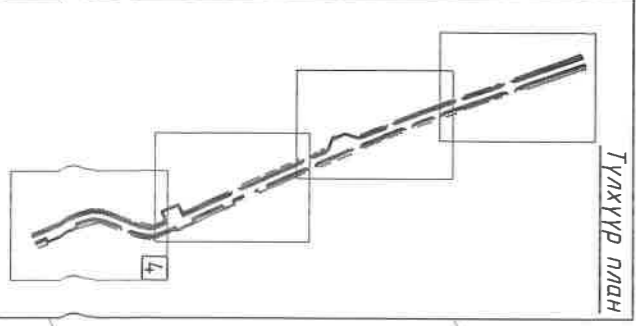





 <p>BARQUE STYLE, LLC</p>		<p>УВС АЙМГИЙН ӨНДӨРХАНГАЙ СУМЫН ТОХИЖИЛТ, НОГООН БАЙГУУЛАГЧИЙН АЖЛЫН ЗУРАГ</p>	
<p>“Бароко хийц” ХХК</p>	<p>Архитектор Гүйцэтгэгч Шалгасан</p>	<p>Б. Бамбаяр Б. Энхбаяр Б. Бамбаяр</p>	<p>ЭАЙ ХЭМЖЭЭ</p>
<p>Масштаб:</p>	<p>Эг.Шуфр: БХ-204/23</p>	<p>ТГ, Шуфр:</p>	<p>Огноо: 2024</p>
<p>Хугацаа:</p>	<p>Зургийн дугаар: ЕТ-02</p>	<p>Хуудас:</p>	<p>05</p>

Түлхүүр лав

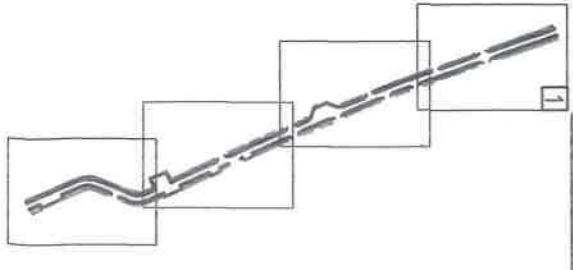



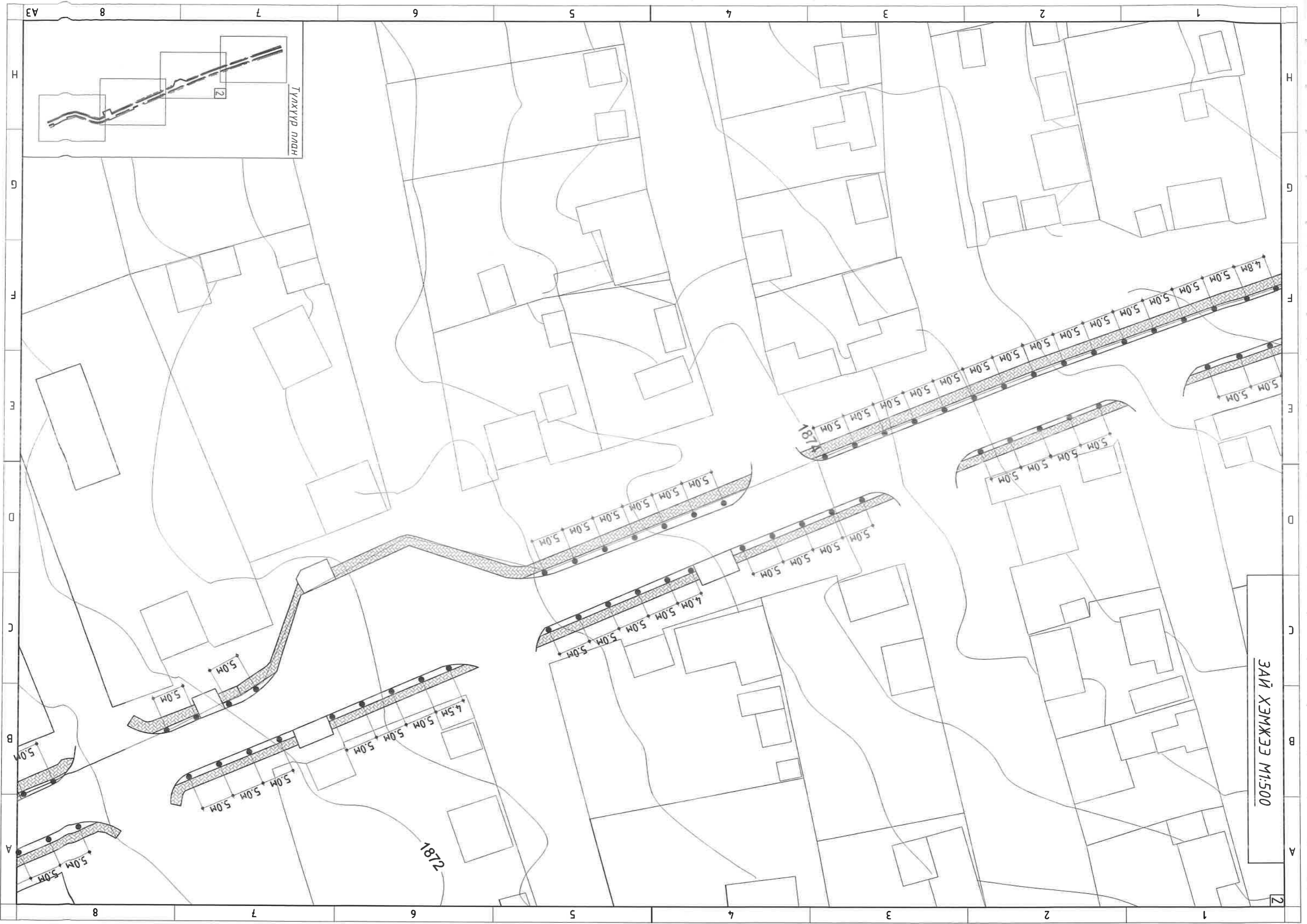

ТҮНХҮҮР ПУСГА

2

ЭАЙ ХЭМЖЭЭ М:500

1872

1871

8

7

6

5

4

3

2

1

H

G

F

E

D

C

B

A

8

7

6

5

4

3

2

1

2

ЗАН ХЭМЖЭЭ 1:500

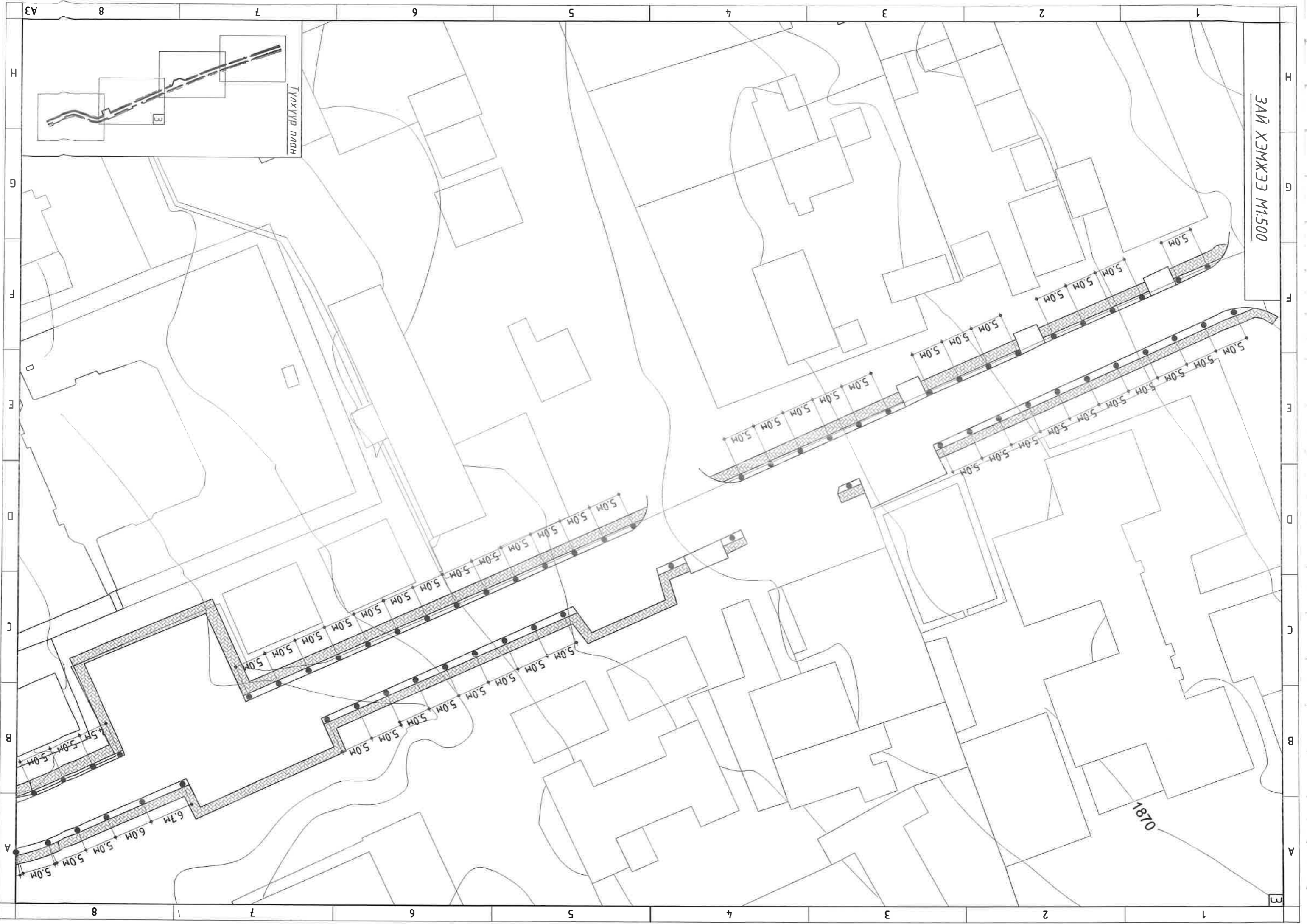

ТҮХҮҮҮР НААН

3

1870

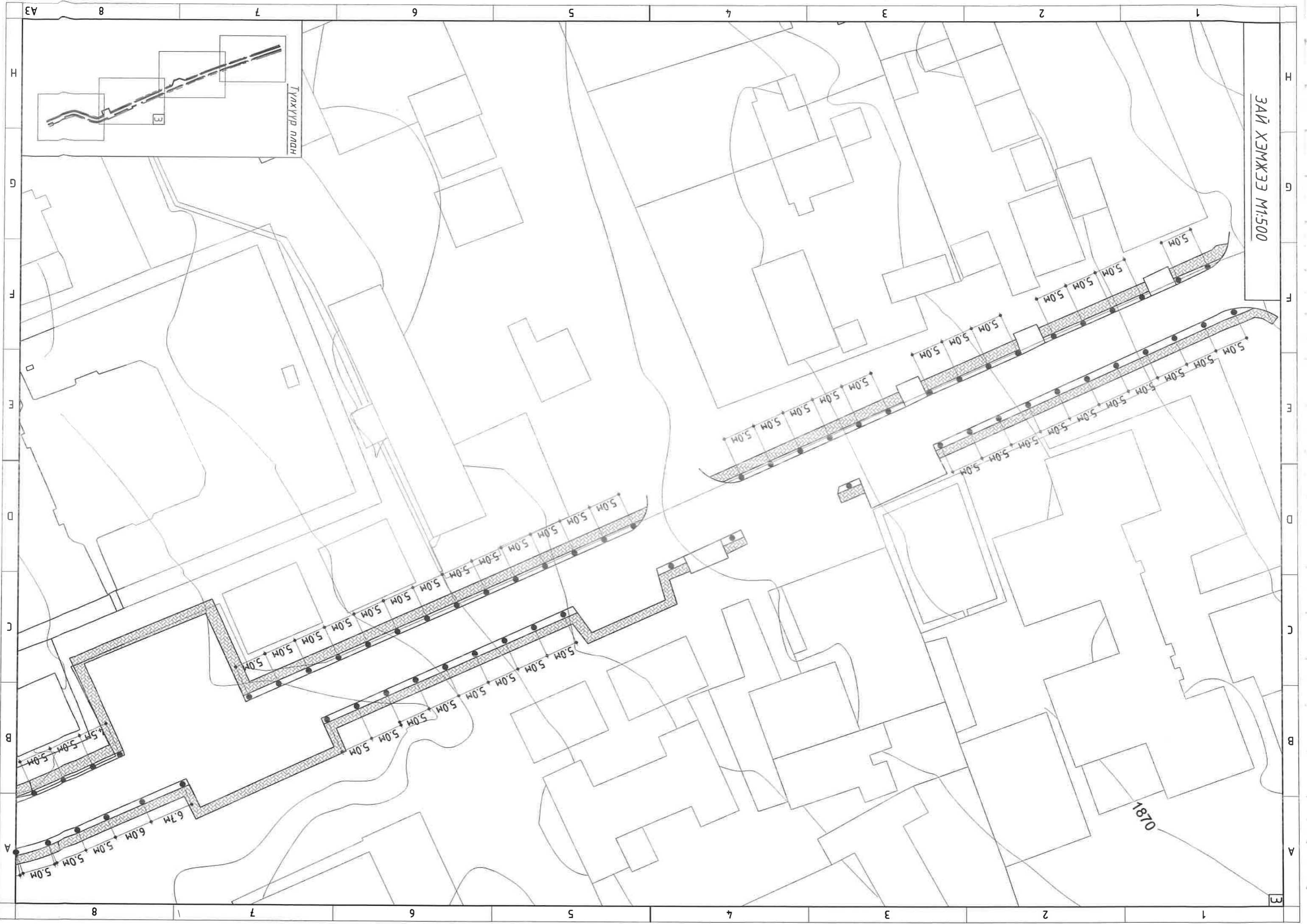

ТҮХҮҮҮР НААН

3

1870



ЗАН ХЭМЖЭЭ М1:500

ТҮХҮҮР НААН

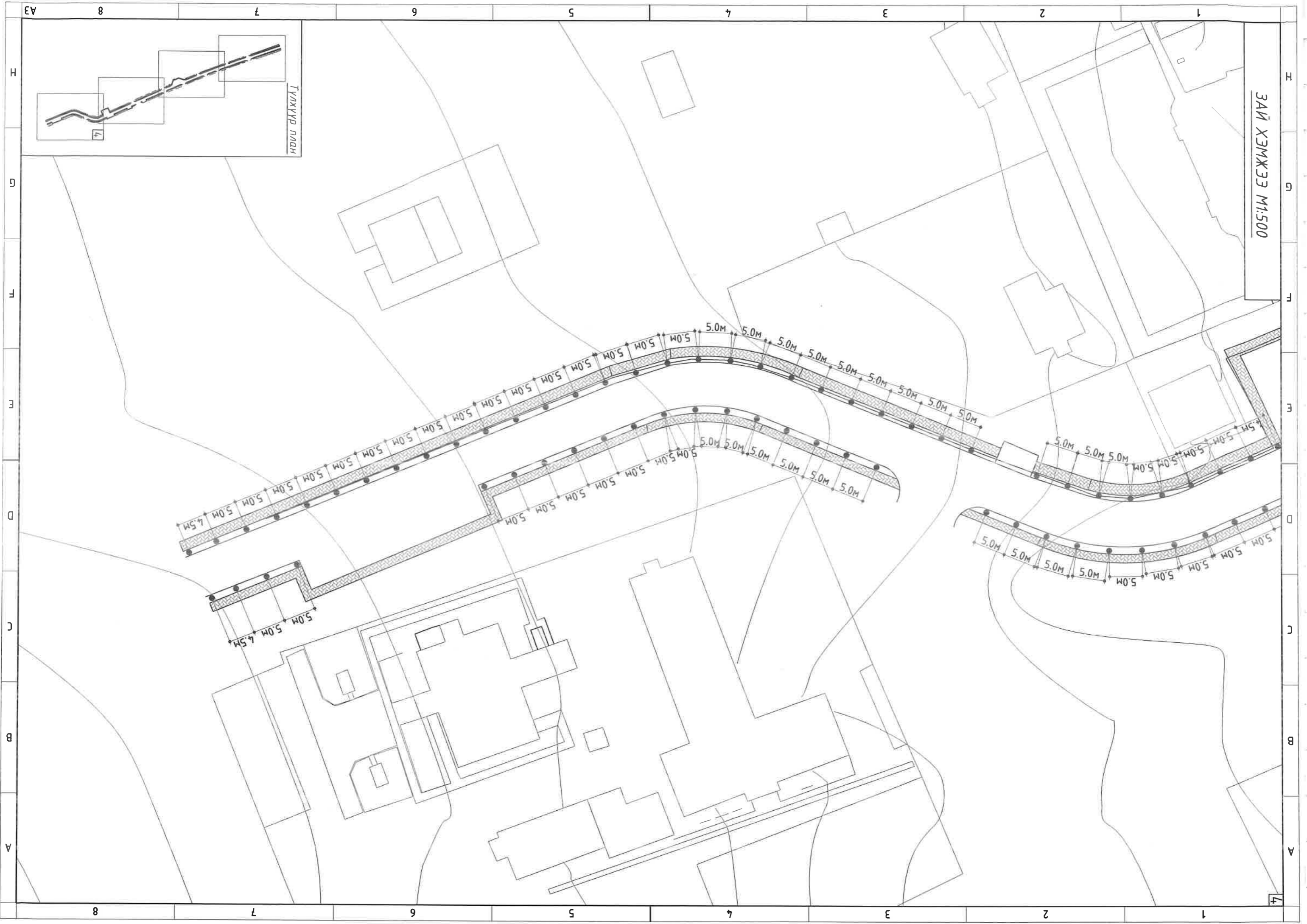

УБС АЙНГИЙН ӨНДӨРХАНГАЙ СҮМЫН ТОХИЖИЛТ, НОГООН БАЙГУУЛАМЖИЙН АЖЛЫН ЭРЛЭГ		Тохжилтонд хуудсах ажлууд		 <b>BARQUE STYLE, LLC</b> Гүйцэтгэсэн: <i>Б. Энхбаяр</i> Архитектор: <i>Б. Энхбаяр</i> Шагасан: <i>Б. Энхбаяр</i> "Бароко хууч" ХХК	
Хугацаа: 05	Зургийн дугаар: БА-03	Т.Шуфр: Б. Бамбаяр	Б. Бамбаяр	Масштаб: -	Огноо: 2024
		ЭТ, Шуфр: БХ-204/23	Б. Бамбаяр		

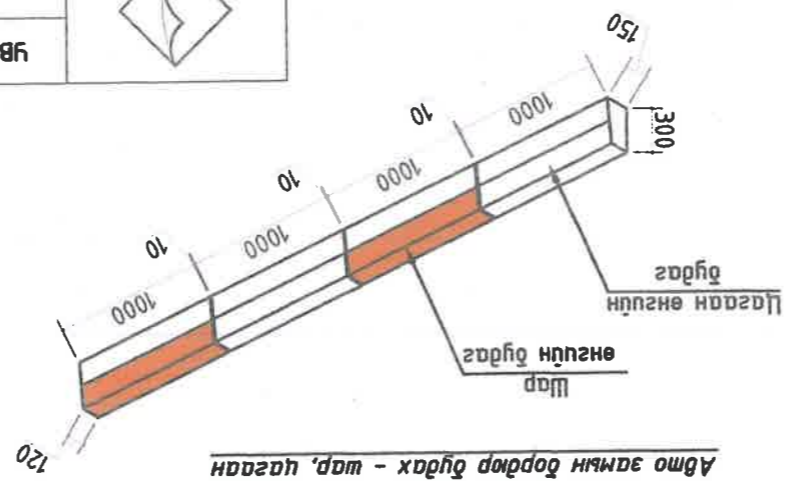

Авто замын бордюр бүдэг - шар, цагаан

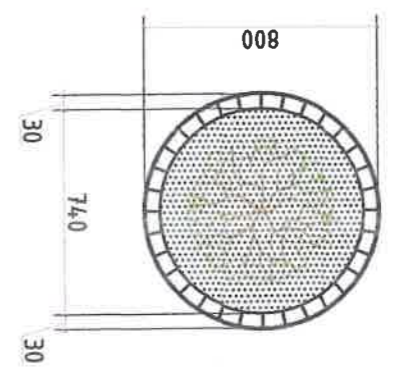
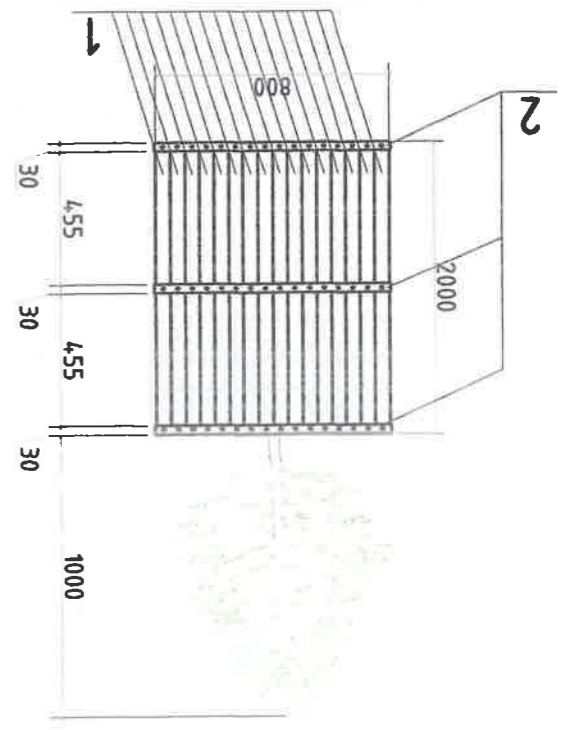

1w модон торхны материалын түүвэр

Лоз	Нэр	Озмол мм	Үрм м	Нүүм жин/м <sup>3</sup>
1	Дүгээндэр	50x30	1000	32
2	Лоса төмөр	30x2	2510	3кгс
3	Шруул L=50мм		100	
4	Торны босоо багана	φ15	800	8
5	Хамсаалах мор	φ3.0мм		1.3м2

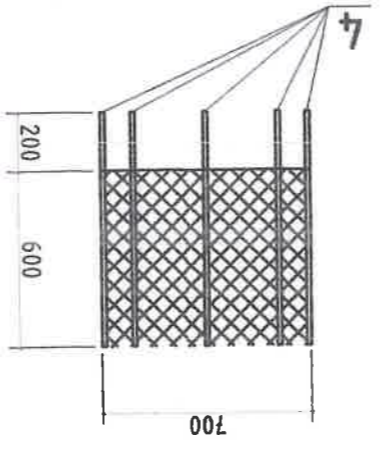

Авто зам дагуу дээрнүүлэх торхтой гацуур мод - 234ш

