



"БИМ ТҮҮЛ" ХХК

ЕГ ШИФР : 02/24

# УЛААНБААТАР ХОТ, ЧИНГЭЛТЭЙ ДҮҮРЭГ, 1-Р ХОРОО 1,3,12,13,14-Р БАЙРНЫ ГАДНА ТАЛБАЙН ТОХИЖИЛТ

/ Засварын ажлын зураг /

ЗӨВШӨӨРСӨН:

БСЛОВСРУУЛСАН:

Захиалагч			Гүйцэтгэгч		
Албан тушаал	Нэр	Гарын үсэг	Албан тушаал	Нэр	Гарын үсэг
Чингэлтэй дүүргийн Засаг даргын Тамгын Газрын дарга	Ж.Лхагвасүрэн		"БИМ ТҮҮЛ" ХХК-ийн гүйцэтгэх захирал	Б.Энхбаяр	
Чингэлтэй дүүргийн 1-р хорооны Засаг дарга	Н.Сайнболд				

УЛААНБААТАР ХОТ 2024 он

**ТАЙЛБАР БИЧИГ**

- Үндэслэл:

  - Чингэлтэй дүүргийн Орон нутгийн хөгжлийн сангийн хөрөнгөөр 2024 онд хэрэгжүүлэх төсөл арга хэмжээний зураг төслийн 2024 оны 02 дүгээр сарын 02-ны өдөр байгуулсан ...../..... дугаартай ажлын гэрээ, "БИМ ТҮҮЛ" ХХК хооронд байгуулсан зураг төсөл боловсруулах хамтран ажиллах гэрээг үндэслэв.
- Байршил:

Чингэлтэй дүүрэг 1-р хороо,  
Байгаль цаг уурын нөхцөл, барилгын ангилал зэрэг үндсэн өгөгдөлүүд.

  - Агаарын тооцооны температур -36.0 C
  - Салхины даралтын нормчилсон утга 33кг/м2
  - Цасны ачааллын нормчилсон утга 50кг/м2
  - Газар хөдлөлийн балл 8 балл
- Төлөвлөлт:

Одоо байгаа төмөр гулсуурын гадаргууг сайтар цэвэрлэж хуучин өнгийн сэргээж төмрийн бүдгээр бүднэ. Цэцгийн мандлын шавардлагын ажлыг гүйцэтгэхээс өмнө хуучин шаврын бүрэн буулгаад шавардаж цайвар шаргал өнгийн чулуун бүдгээр бүднэ.

- Аюулгүй байдал хангах ажил:
- Ажил эхлэхээс өмнө иргэд оршин суугчдад мэдэгдэл өгөх, ажлын дараалал, гүйцэтгэх хугацааг тодорхой болгож мэдээллийн самбар байршуулна.
  - Иргэд, оршин суугчдын явган болон авто машин зорчих хэсгийн аюулгүй байдлыг ханган, таних тэмдэг байршуулна.

**БАЙРШЛЫН СХЕМ**

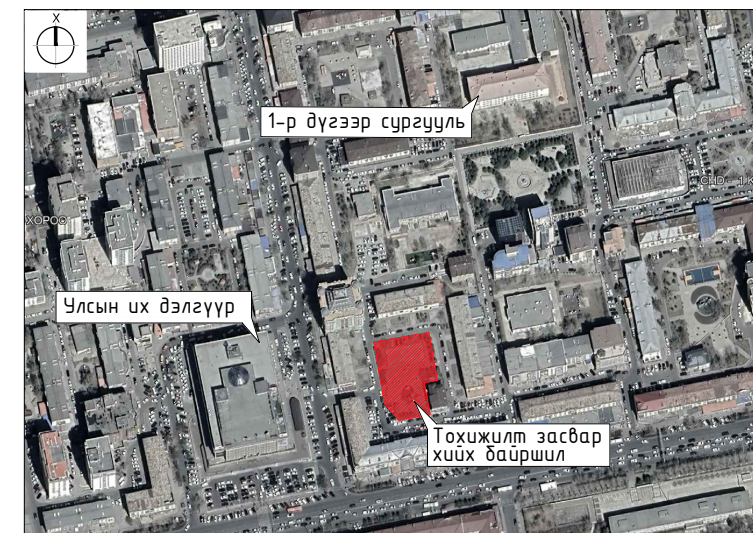

**ЗУРГИЙН ЖАГСААЛТ**

№	ЗУРГИЙН ЖАГСААЛТ	ЗУРГИЙН МАРК	НИЙТ ХУЧДАС
1	Тайлбар бичиг, зургийн жагсаалт	БА-1	01
2	Одоогийн байдал, хэмжилтийн байгуулалт	БА-2	02
3	Одоогийн байдал, фото зураг	БА-3	03
4	Засвар өөрчлөлтийн байгуулалт	БА-4	04
5	Зай хэмжээ, тоног төхөөрөмж байгуулалт, ажлын тоо хэмжээ	БА-5	05

	УЛААНБААТАР ХОТ, ЧИНГЭЛТЭЙ ДҮҮРЭГ, 1-Р ХОРОО 1,3,12,13,14-Р БАЙРНЫ ГАДНА ТАЛБАЙН ТОХИЖИЛТ				Үе шат: А.3	
	Тайлбар бичиг, зургийн жагсаалт					
	Архитектор	Ш.Есбол		Е.Г.Шифр 02/24	Масштаб: А3. М 1:250	Огноо: 2024
	Гүйцэтгэсэн	Ш.Есбол		Т.Г.Шифр	Зургийн дугаар: БА-1	Бүх хуудас: БА-5
"БИМ Түүл" ХХК	Шалгасан	Б.Энхбаяр				

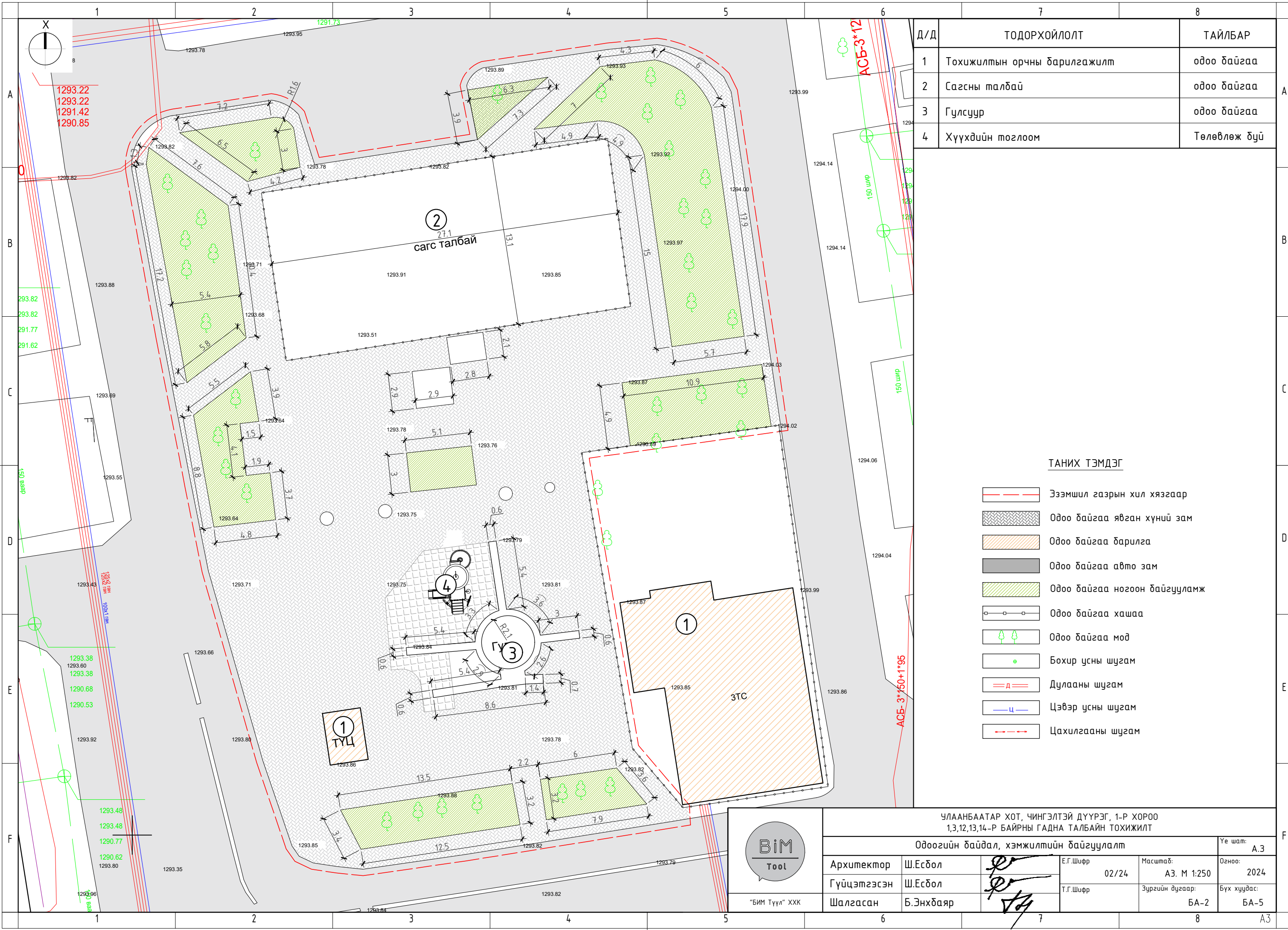

1293.22  
1293.22  
1291.42  
1290.85

293.82  
293.82  
291.77  
291.62

1293.38  
1293.60  
1293.38  
1290.68  
1290.53

1293.48  
1293.48  
1290.77  
1290.62  
1293.80

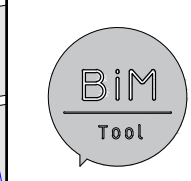

"БИМ Түүл" ХХК

УЛААНБААТАР ХОТ, ЧИНГЭЛТЭЙ ДҮҮРЭГ, 1-Р ХОРОО 1,3,12,13,14-Р БАЙРНЫ ГАДНА ТАЛБАЙН ТОХИЖИЛТ				
Одоогийн байдал, хэмжилтийн байгуулалт				Үе шат: А.3
Архитектор	Ш.Есбол	Е.Г.Шифр	02/24	Масштаб: А3. М 1:250
Гүйцэтгэсэн	Ш.Есбол	Т.Г.Шифр		Огноо: 2024
Шалгасан	Б.Энхбаяр			Зургийн дугаар: БА-2 Бүх хуудас: БА-5

A



B

A

B

C



D

C

D

E



E

F

ТАНИХ ТЭМДЭГ

- Эзэмшил газрын хил хязгаар
- Фото зураг дарсан цэг

	УЛААНБААТАР ХОТ, ЧИНГЭЛТЭЙ ДҮҮРЭГ, 1-Р ХОРОО 1,3,12,13,14-Р БАЙРНЫ ГАДНА ТАЛБАЙН ТОХИЖИЛТ				Үе шат: А.3	
	Одоогийн дайдал, фото зураг				Огноо: 2024	
	Архитектор	Ш.Есбол		Е.Г.Шифр 02/24	Масштаб:	Огноо: 2024
	Гүйцэтгэсэн	Ш.Есбол		Т.Г.Шифр	Зургийн дугаар:	Бүх хуудас: БА-5
Шалгасан	Б.Энхбаяр			БА-3	БА-5	

ЗАСВАР ӨӨРЧЛӨЛТИЙН БАЙГУУЛАЛТ

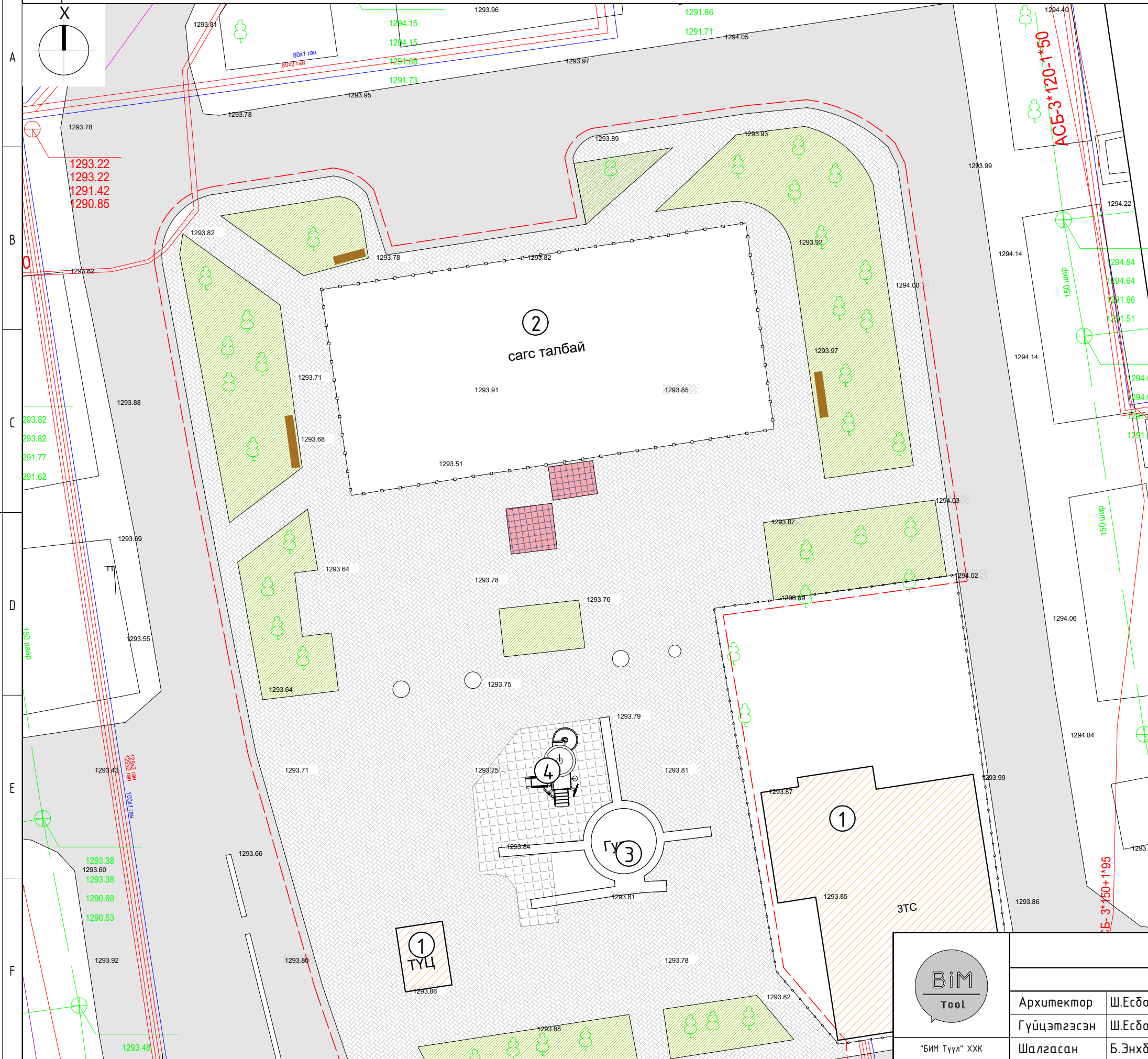

Д/Д	ТОДОРХОЙЛОЛТ	ТАЙЛБАР
1	Төхижилтын орчны барилгажилт	Одоо байгаа
2	Сагсны талбай	Одоо байгаа
3	Гулсуур	Одоо байгаа
4	Хүүхдийн тоглоом	Төлөвлөж дүй



**ТАНИХ ТЭМДЭГ**

- Төлөвлөж дүй явган замын хавтан
- Төлөвлөж дүй WPC хавтан
- Эзэмшил газрын хил хязгаар
- Одоо байгаа резинэн хавтан
- Одоо байгаа явган хүний зам
- Одоо байгаа барилга
- Одоо байгаа авто зам
- Одоо байгаа ногоон байгууламж
- Одоо байгаа кашаа
- Одоо байгаа мод
- Бохир усны шугам
- Дулааны шугам
- Цэвэр усны шугам
- Цахилгааны шугам

УЛААНБААТАР ХОТ, ЧИНГЭЛТЭЙ ДҮҮРЭГ, 1-Р ХОРОО 1,3,12,13,14-Р БАЙРНЫ ГАДНА ТАЛБАЙН ТОХИЖИЛТ			
Засвар өөрчлөлтийн байгуулалт			Үе шат: А.3
Архитектор	Ш.Есбол		Е.Г.Шифр 02/24
Гүйцэтгэсэн	Ш.Есбол		Масштаб: А3. 1:250
Шалгасан	Б.Энхбаяр		Огноо: 2024
			Т.Г.Шифр Зургийн дугаар: БА-4



"БИМ Түүл" ХХК

ЗАЙ ХЭМЖЭЭ, ТОНОГ ТӨХӨӨРӨМЖИЙН БАЙГУУЛАЛТ, АЖЛЫН ТОО ХЭМЖЭЭ

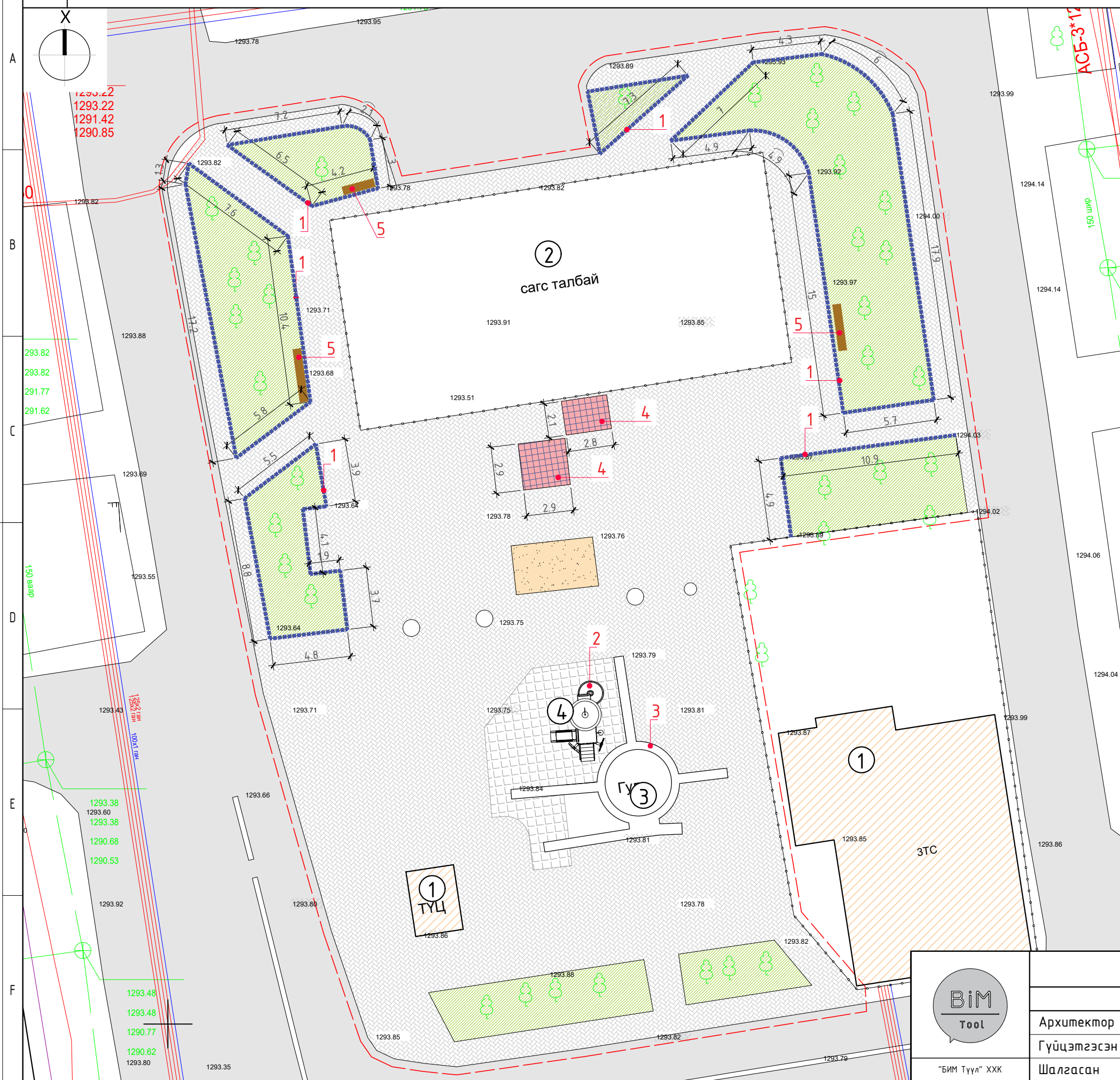

Д/Д	ТОДОРХОЙЛОЛТ	ТАЙЛБАР
1	Тохижилтын орчны барилгажилт	Одоо байгаа
2	Сагсны талбай	Одоо байгаа
3	Гулсуур	Одоо байгаа
4	Хүүхдийн тоглоом	Төлөвлөж дүй

АЖЛЫН ТОО ХЭМЖЭЭ					
Д/д	Нэр	тэмдэг- -лэгээ	ХЭМЖИЙН ЖЭН ШУУ ШУУ	Тайлбар	
1	Шавардлагын ажил Цайвар шаргал өнгийн чулуун будаг		М <sup>2</sup>	105	Нурж унасан хэсгүүдийг шавардаж чулуун будгаар будаг
2	Хүүхдийн тоглоом		Ш	1	Технологийн горимын дагуу угсарна
3	Гулсуур будаг		М <sup>2</sup>	65	Төмрийн будгаар хуучин өнгийн сэргээж будаг
4	Явган замын хавтан		М <sup>2</sup>	15	Одоо байгаа явган замын хавтангийн дутуу хэсгийг нөхөх
5	WPC хавтан		М	8	Одоо байгаа WPC хавтангийн дутуу хэсгийг нөхөх

АЖЛЫН ТОО ХЭМЖЭЭ					
Д/д	Нэр	тэмдэг- -лэгээ	ХЭМЖИЙН ЖЭН ШУУ ШУУ	Тайлбар	
1	Шавардлагын ажил Цайвар шаргал өнгийн чулуун будаг		М <sup>2</sup>	105	Нурж унасан хэсгүүдийг шавардаж чулуун будгаар будаг
2	Хүүхдийн тоглоом		Ш	1	Технологийн горимын дагуу угсарна
3	Гулсуур будаг		М <sup>2</sup>	65	Төмрийн будгаар хуучин өнгийн сэргээж будаг
4	Явган замын хавтан		М <sup>2</sup>	15	Одоо байгаа явган замын хавтангийн дутуу хэсгийг нөхөх
5	WPC хавтан		М	8	Одоо байгаа WPC хавтангийн дутуу хэсгийг нөхөх

УЛААНБААТАР ХОТ, ЧИНГЭЛТЭЙ ДҮҮРЭГ, 1-Р ХОРОО  
1,3,12,13,14-Р БАЙРНЫ ГАДНА ТАЛБАЙН ТОХИЖИЛТ

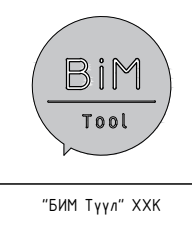

Заї хэмжээ, ажлын тоо хэмжээ					Үе шат:
Архитектор	Ш.Есбол		Е.Г.Шифр	02/24	А.3
Гүйцэтгэсэн	Ш.Есбол		Т.Г.Шифр	Масштаб:	Огноо:
Шалгасан	Б.Энхбаяр			А3. 1:250	2024
				Зургийн дугаар:	Бүх хуудас:
				БА-5	БА-5



"БИМ ТҮҮЛ" ХХК

ЕГ ШИФР : 02/24

# УЛААНБААТАР ХОТ, ЧИНГЭЛТЭЙ ДҮҮРЭГ, 1-Р ХОРОО 39, 40, 41, 22, 23-Р БАЙРНЫ ГАДНА ТАЛБАЙН ТОХИЖИЛТ

/ Засварын ажлын зураг /

ЗӨВШӨӨРСӨН:

БОЛОВСРУУЛСАН:

Захиалагч			Гүйцэтгэгч		
Албан тушаал	Нэр	Гарын үсэг	Албан тушаал	Нэр	Гарын үсэг
Чингэлтэй дүүргийн Засаг даргын Тамгын Газрын дарга	Ж.Лхагвасүрэн		"БИМ ТҮҮЛ" ХХК-ийн гүйцэтгэх захирал	Б.Энхбаяр	
Чингэлтэй дүүргийн 1-р хорооны Засаг дарга	Н.Сайндорж				

УЛААНБААТАР ХОТ 2024 он

**ТАЙЛБАР БИЧИГ**

- Үндэслэл:**

  - Чингэлтэй дүүргийн Орон нутгийн хөгжлийн сангийн хөрөнгөөр 2024 онд хэрэгжүүлэх төсөл арга хэмжээний зураг төслийн 2024 оны 02 дүгээр сарын 02-ны өдөр байгуулсан ...../..... дугаартай ажлын гэрээ, "БИМ ТҮҮЛ" ХХК хооронд байгуулсан зураг төсөл боловсруулах хамтран ажиллах гэрээг үндэслэв.
- Байршил:**

Чингэлтэй дүүрэг 1-р хороо  
Байгаль цаг уурын нөхцөл, дарилгын ангилал зэрэг үндсэн өгөгдөлүүд.

  - Агаарын тооцооны температур -36.0 С
  - Салхины даралтын нормчилсон утга 33кг/м2
  - Цасны ачааллын нормчилсон утга 50кг/м2
  - Газар хөдлөлийн балл 8 балл
- Төлөвлөлт:**

Одоо байгаа (24x12.4м) сагсны талбайн хуучин хашааг буулгаж шинээр хашаа хийхээр төлөвлөсөн болно. Хийгдэх ажилууд:

  - Одоо байгаа сагсны талбайн хашааг буулгах
  - Шинээр хашаа угсрах БА5-д заасан зургийн дагуу хийж гүйцэтгэх
  - Сагсны талбайн хэмжээ зурвасуудыг 22x11м стандартын хэмжээгээр резинэн будгаар цэвэр үзэмжтэй хийж гүйцэтгэх шаардлагатай.
  - Сагсны шийд солих- 1ш
  - Хавсралт зурагт заасан загвар хэмжээгээр төмөр торон хашаа хийж ногоон өнгийн төмрийн будгаар 2үе будна.
  - Будгийн ажлыг дулааны улиралд цэвэр үзэмжтэй гүйцэтгэх шаардлагатай.

**Аюулгүй байдал хангах ажил:**

  - Ажил эхлэхээс өмнө иргэд оршин суугчдад мэдэгдэл өгөх, ажлын дараалал, гүйцэтгэх хугацааг тодорхой болгож мэдээллийн самбар байршуулна.
  - Иргэд, оршин суугчдын явган болон авто машин зорчих хэсгийн аюулгүй байдлыг ханган, таних тэмдэг байршуулна.

**БАЙРШЛЫН СХЕМ**



**ЗУРГИЙН ЖАГСААЛТ**

№	ЗУРГИЙН ЖАГСААЛТ	ЗУРГИЙН МАРК	НИЙТ ХУУДАС
1	Тайлбар бичиг зургийн жагсаалт	БА-1	01
2	Одоогийн байдал, хэмжилтийн байгуулалт	БА-2	02
3	Одоогийн байдал, фото зураг	БА-3	03
4	Засвар өөрчлөлтийн байгуулалт	БА-4	04
5	Хашааны байгуулалт, материалын түүвэр	БА-5	05

	УЛААНБААТАР ХОТ, ЧИНГЭЛТЭЙ ДҮҮРЭГ, 1-Р ХОРОО 39, 40, 41, 22, 23-Р БАЙРНЫ ГАДНА ТАЛБАЙН ТОХИЖИЛТ					
	Тайлбар бичиг, зургийн жагсаалт				Үе шат: А.3	
	Архитектор	Ш.Есбол		Е.Г.Шифр 02/24	Масштаб: А3. М 1:250	Огноо: 2024
	Гүйцэтгэсэн	Ш.Есбол		Т.Г.Шифр	Зургийн дугаар: БА-1	Бүх хуудас: БА-5
"БИМ Түүл" ХХК	Шалгасан	Б.Энхбаяр				



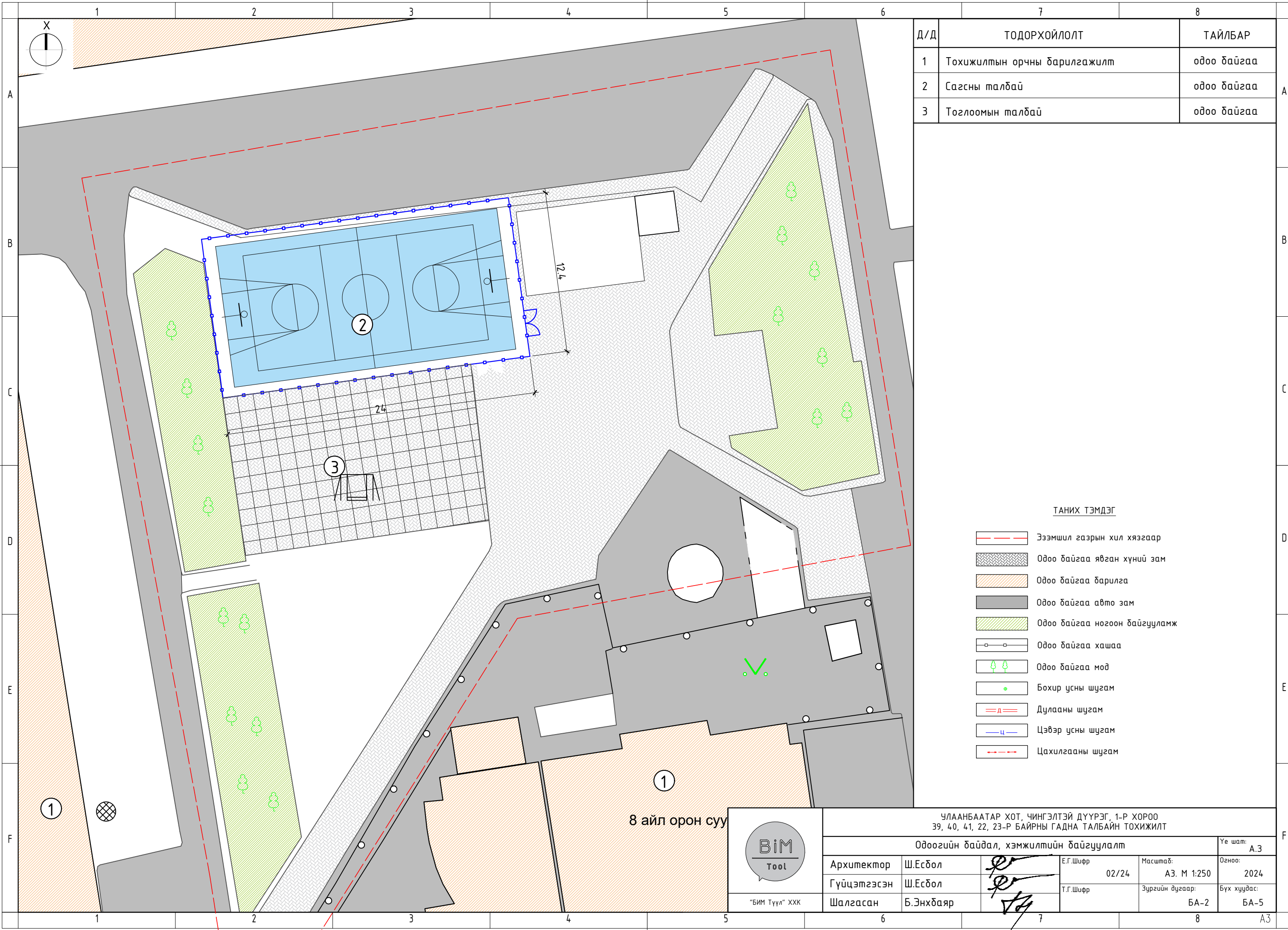

Д/Д	ТОДОРХОЙЛОЛТ	ТАЙЛБАР
1	Тохжилтын орчны барилгажилт	одоо байгаа
2	Сагсны малбай	одоо байгаа
3	Тоглоомын малбай	одоо байгаа

ТАНИХ ТЭМДЭГ

- Эзэмшил газрын хил хязгаар
- Одоо байгаа явган хүний зам
- Одоо байгаа барилга
- Одоо байгаа авто зам
- Одоо байгаа ногоон байгууламж
- Одоо байгаа хашаа
- Одоо байгаа мод
- Бохир усны шугам
- Дулааны шугам
- Цэвэр усны шугам
- Цахилгааны шугам

BIM

Tool

УЛААНБААТАР ХОТ, ЧИНГЭЛТЭЙ ДҮҮРЭГ, 1-Р ХОРОО  
39, 40, 41, 22, 23-Р БАЙРНЫ ГАДНА ТАЛБАЙН ТОХИЖИЛТ

Одоогийн байдал, хэмжилтийн байгуулалт

Үе шат: А.3

Огноо: 2024

Бүх хуудас: БА-5

Архитектор	Ш.Есбол		Е.Г.Шифр	02/24	Масштаб:	А3. М 1:250
Гүйцэтгэсэн	Ш.Есбол		Т.Г.Шифр	Зургийн дугаар:	БА-2	БА-5
"БИМ Түүл" ХХК	Шалгасан	Б.Энхбаяр				

8 айл орон сууц

A

B

C

D

E

F

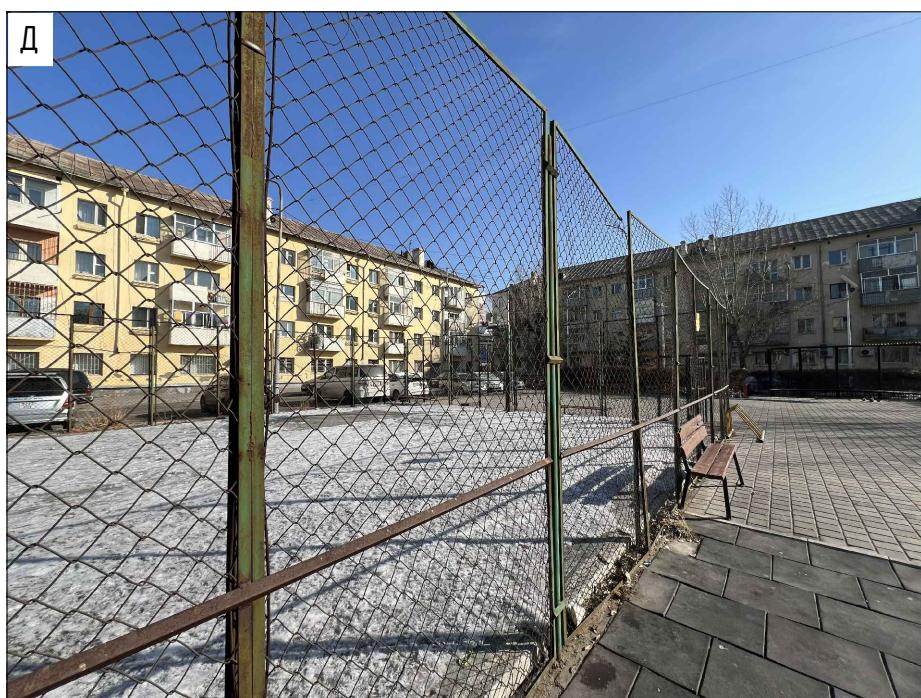
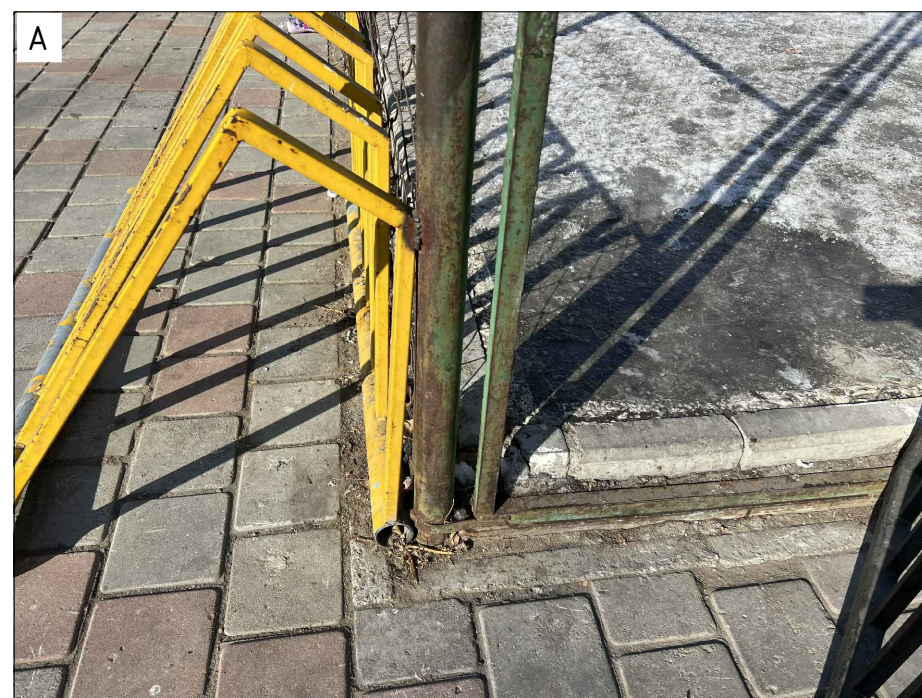
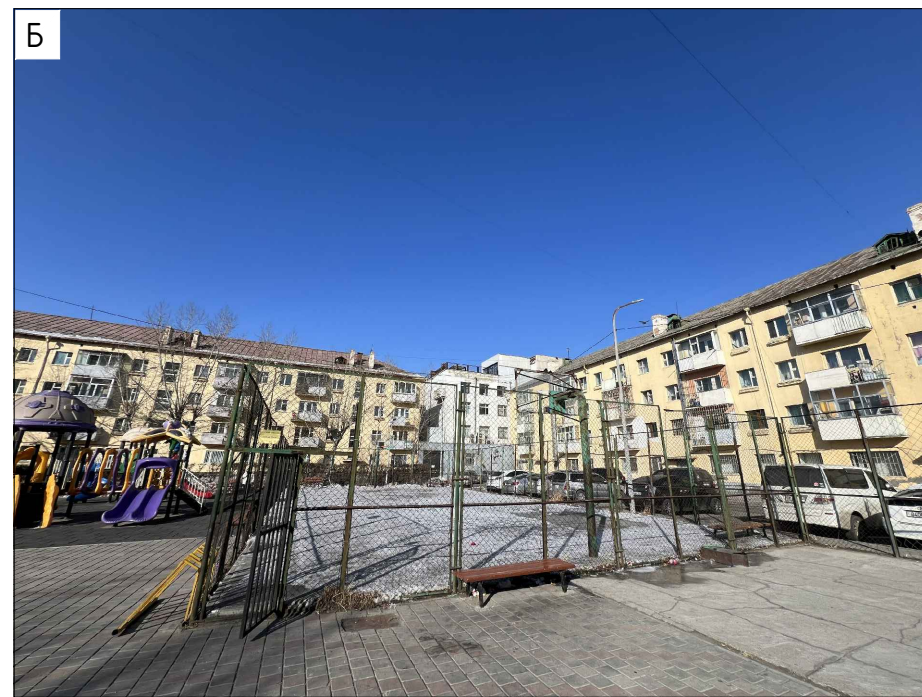

- ТАНИХ ТЭМДЭГ**
- Эзэмшил газрын хил хязгаар
  - Фото зураг дарсан цэг

<p>"БИМ Түүл" ХХК</p>	УЛААНБААТАР ХОТ, ЧИНГЭЛТЭЙ ДҮҮРЭГ, 1-Р ХОРОО 39, 40, 41, 22, 23-Р БАЙРНЫ ГАДНА ТАЛБАЙН ТОХИЖИЛТ				
	Одоогийн байдал, фото зураг				Үе шат: А.3
	Архитектор	Ш.Есбол		Е.Г.Шифр	Огноо: 2024
	Гүйцэтгэсэн	Ш.Есбол		02/24	Масштаб:
Шалгасан	Б.Энхбаяр		Т.Г.Шифр	Зургийн дугаар: БА-3	
				Бүх хуудас: БА-5	

ЗАСВАР ӨӨРЧЛӨЛТИЙН БАЙГУУЛАЛТ

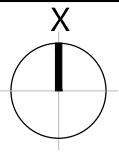

Д/Д	ТОДОРХОЙЛОЛТ	ТАЙЛБАР
1	Тохижилтын орчны барилгажилт	Одоо байгаа
2	Саравч	Төлөвлөж дүй
3	Сандал	Одоо байгаа
4	Тоглоомын талбай	Одоо байгаа



ТАНИХ ТЭМДЭГ

- Төлөвлөж дүй хашаа
- Эзэмшил газрын хил хязгаар
- Одоо байгаа явган хүний зам
- Одоо байгаа барилга
- Одоо байгаа авто зам
- Одоо байгаа ногоон байгууламж
- Одоо байгаа хашаа
- Одоо байгаа мод
- Бохир усны шугам
- Дулааны шугам
- Цэвэр усны шугам
- Цахилгааны шугам

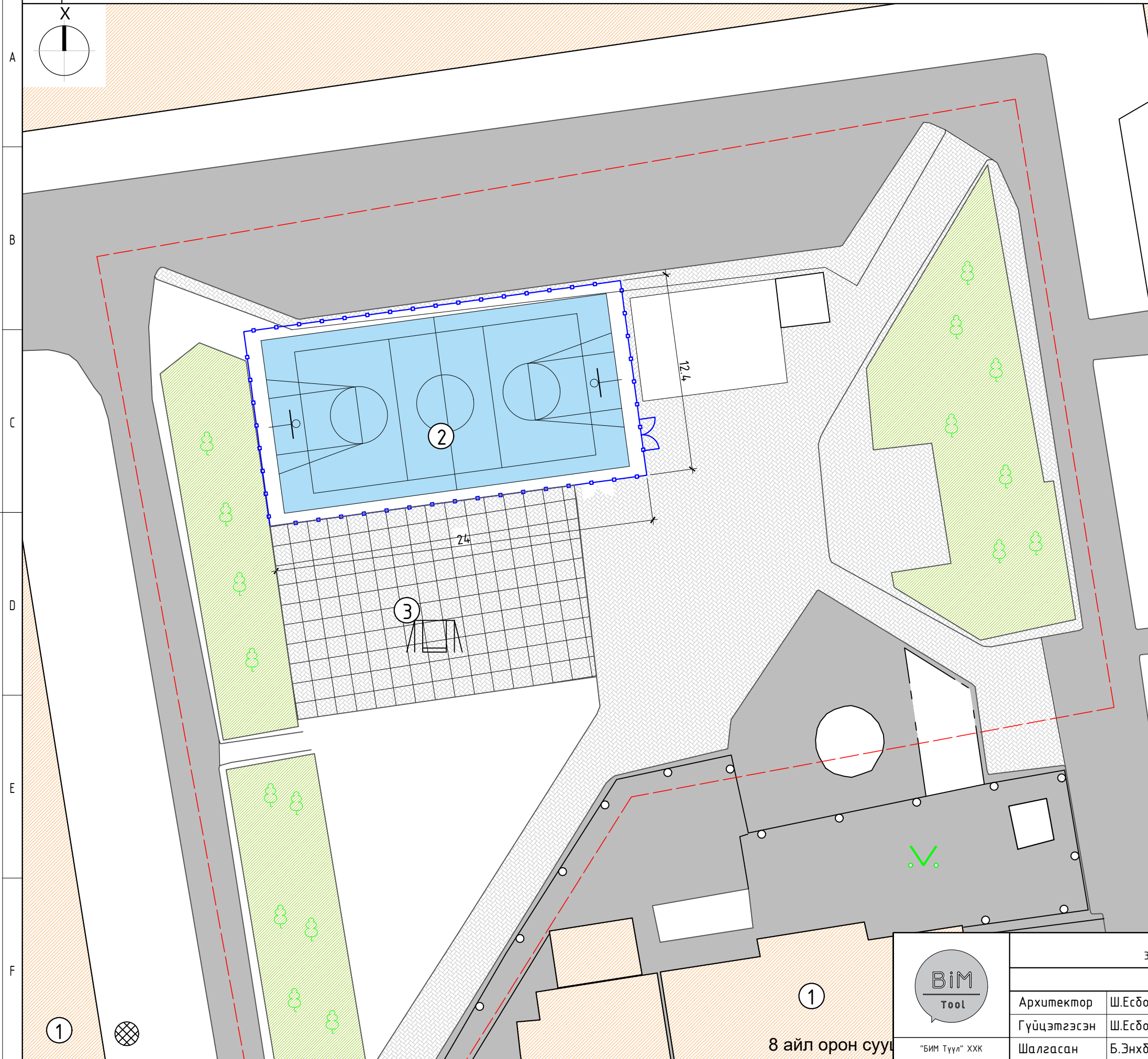

УЛААНБААТАР ХОТ, ЧИНГЭЛТЭЙ ДҮҮРЭГ, 1-Р ХОРОО 39, 40, 41, 22, 23-Р БАЙРНЫ ГАДНА ТАЛБАЙН ТОХИЖИЛТ					
Засвар өөрчлөлтийн байгуулалт					Үе шат: А.3
Архитектор	Ш.Есбол		Е.Г.Шифр	Масштаб:	Огноо:
Гүйцэтгэсэн	Ш.Есбол		02/24	А3. 1:250	2024
Шалгасан	Б.Энхбаяр		Т.Г.Шифр	Зургийн дугаар:	Бүх хуудас:
			БА-4	БА-5	



"БИМ Түүл" ХХК

8 айл орон сууц

ХАШААНЫ БАЙГУУЛАЛТ. М1:250

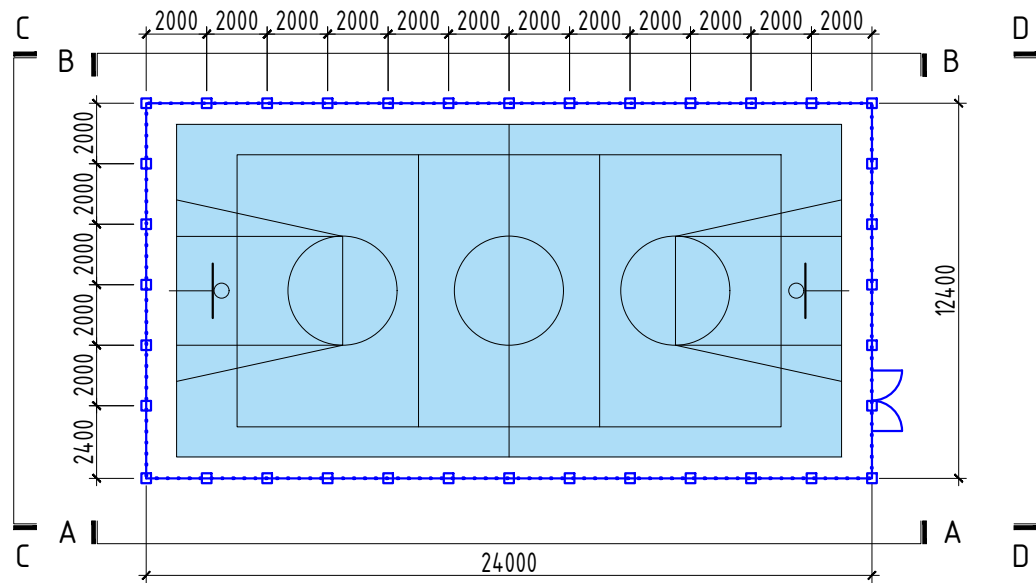

ОГТЛОЛ А-А М1:250

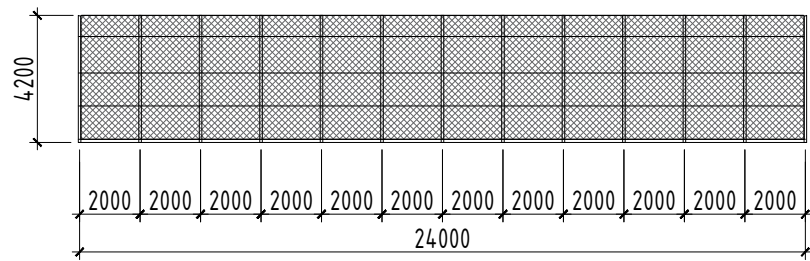

ОГТЛОЛ В-В М1:250

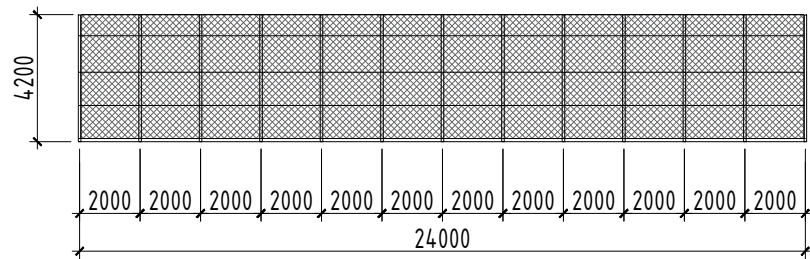

ОГТЛОЛ С-С М1:250

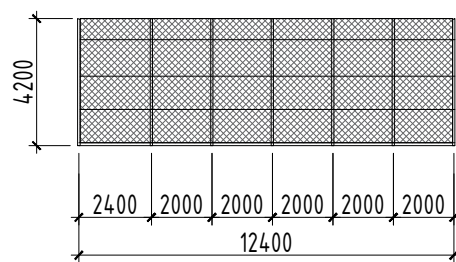

ОГТЛОЛ D-D М1:250

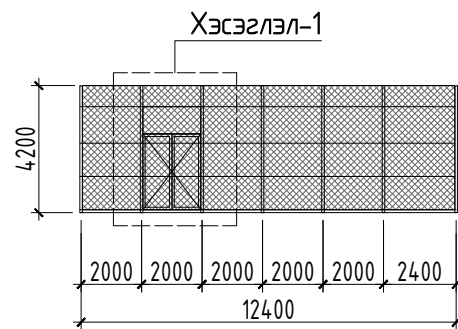

ХЭСЭГЛЭЛ-2  
Баганын суурь

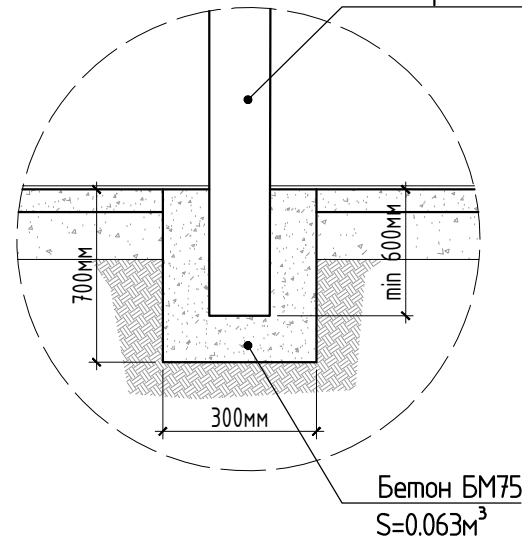

ХЭСЭГЛЭЛ-3  
Сүлжмэл торон хаалт

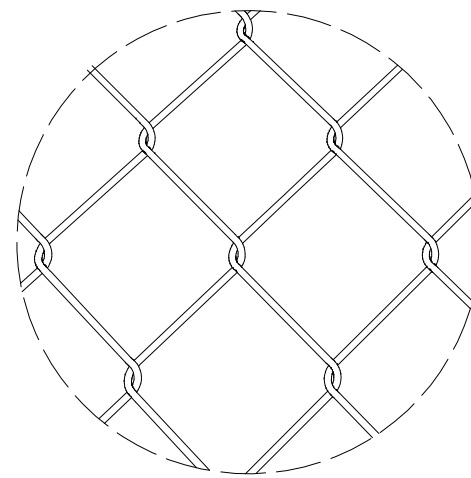

ХЭСЭГЛЭЛ-1

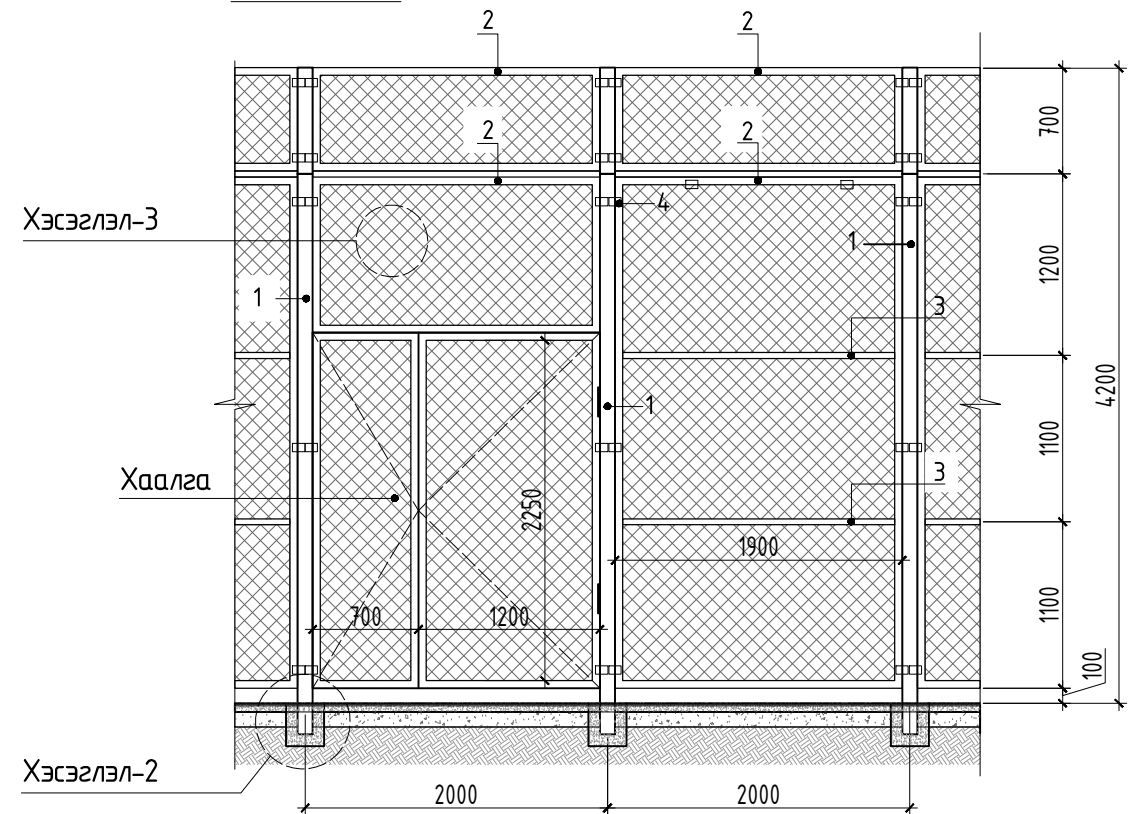

Спорт талбайн хашааны тоо хэмжээ

Нэр	Тодорхойлолт	Хэмжих нэгж	Урт	Тоо ширхэг	Жин (кг)		
					Нэгж	Бүгд	
1	Багана	80x80x3мм	м	5	1	25.95	25.95
2	Жааз хүрээ	40x40x2мм	м	16.6	1	55.78	55.78
3	Холбоос	40x40x2мм	м	4	1	13.44	13.44
4	Багана, жааз хүрээ 2-г бэхлэгч чих	20x30x3мм, лист	ш		20	0.01413	0.3
1 секц хашааны жин						95.47	
Нэр					Ажлын тоо хэмжээ	Тайлбар	
5					Баганын суурь Бетон В75	2.3 м³	
6					Спорт талбайн сүлжмэл торон хаалт (Нүдний хэмжээ 50x50мм, φ4мм зэврэлтээс хамгаалсан дудагтай)	305.76 м²	
7					Нийт 36 секц хашаа	3436.92кг	



УЛААНБААТАР ХОТ, ЧИНГЭЛТЭЙ ДҮҮРЭГ, 1-Р ХОРОО  
39, 40, 41, 22, 23-Р БАЙРНЫ ГАДНА ТАЛБАЙН ТОХИЖИЛТ

Хашааны байгуулалт, материалын түүвэр

Архитектор	Ш.Есбол	Е.Г.Шифр	02/24	Масштаб:	А3. М 1:250	Үе шат:	А.3
Гүйцэтгэсэн	Ш.Есбол	Т.Г.Шифр		Зургийн дугаар:	БА-5	Огноо:	2024
Шалгасан	Б.Энхбаяр					Бүх хуудас:	БА-5