

Нийтийн ариун цэврийн барилгын байгууламж М1:50

Наран шарлагийн тавцан М1:25

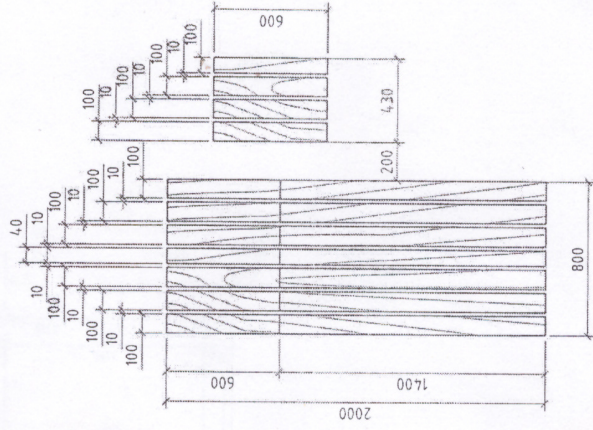
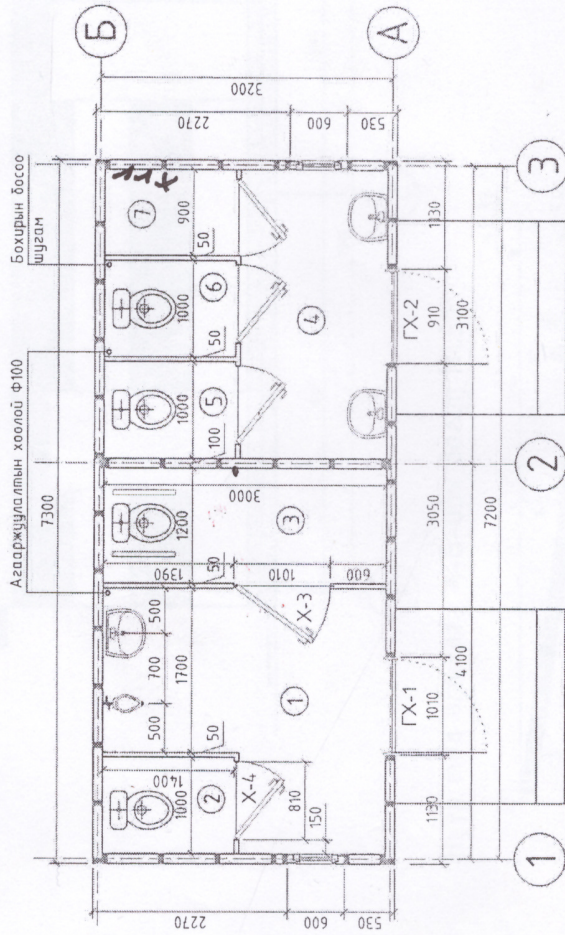

ӨРӨӨНИЙ ТОДОРХОЙЛОЛТ

№	Өрөөний нэр	Толгой /м²/	Шэл	Хана	Талаз
1	Ариун цэврийн өрөөний хүлээлийн хэсэг	6.72	Керамик хабтан	Хана	Энчлэс
2	Эрэгтэйчүүдийн ариун цэврийн өрөө	1.4	Керамик хабтан	Керамик хабтан	Энчлэс
3	Тэрэгнэцрэгчид хүний ариун цэврийн өрөө	3.6	Керамик хабтан	Керамик хабтан	Энчлэс
4	Ариун цэврийн өрөөний хүлээлийн хэсэг	4.65	Керамик хабтан	Керамик хабтан	Энчлэс
5	Энхэтэйчүүдийн ариун цэврийн өрөө	1.4	Керамик хабтан	Керамик хабтан	Энчлэс
6	Энхэтэйчүүдийн ариун цэврийн өрөө	1.4	Керамик хабтан	Керамик хабтан	Энчлэс
7	Усны нөөцийн сав шаарлуулах өрөө	1.26	Керамик хабтан	Керамик хабтан	Энчлэс



BAROQUE STYLE, LLC  
"Барокко хийц" ХХК

ЖУУЛЧДАД МЭДЭЭЛЭЛ ӨГӨХ ЦЭГ, ӨГТӨГЛӨХ ТАЛБАЙ БАЙГУУЛАХ АЖЛЫН ЭЗРАГ

Нийтийн ариун цэврийн барилгын байгууламж

Архитектор	Б.Балдар	ЕГ Шифр:	М1:50	Огноо:	2023
Гүйцэтгэсэн	Б.Балдар	БХ -	213/23	Зургийн дугаар:	Хүүдас: 16
		ТГ Шифр:	БА-06		

1 2 3 4 5 6 7 8

Нүүр мал тэнхлэг 1-3-ийн дагуу М1:50

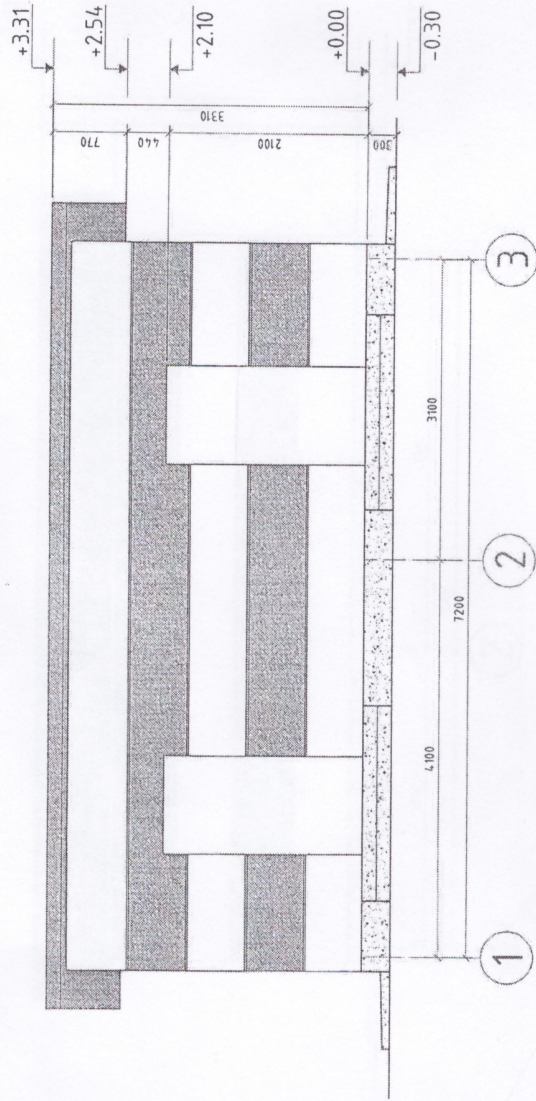

Нүүр мал тэнхлэг А-Б-ийн дагуу М1:50

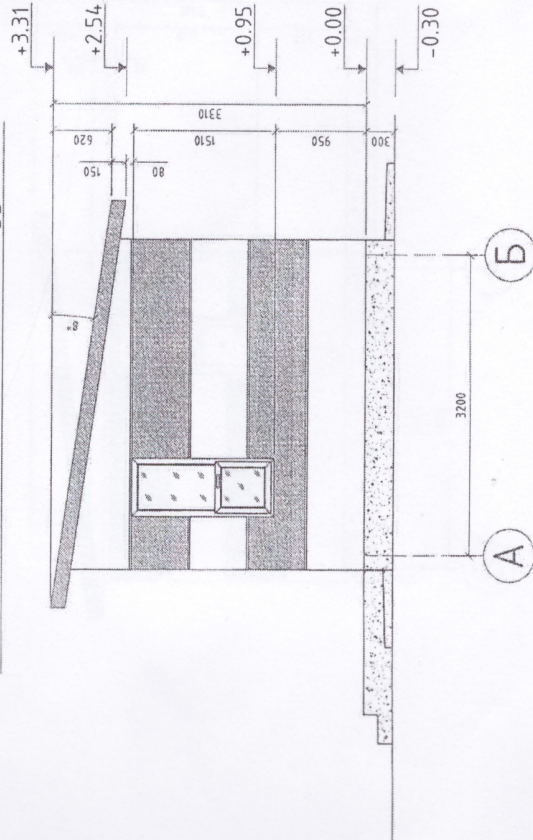

Тайлбар бичиг:  
Барилгын гадна фасад сайдинг ашиглаж гадна ханыг дүрж  
өгнө. Нийт 26.03м<sup>2</sup>

 BAROQUE STYLE, LLC "Барокко хийц" ХХК		ЖУУЛЦЛАД МЭДЭЭЛЭЛ ӨГӨХ ЦЭГ, ОТОГЛОХ ТАЛБАЙ БАЙГУУЛАХ АЖЛЫН ЗУРАГ Нүүр мал тэнхлэг 1-3, А-Б-ийн дагуу			
		Архитектор Гүйцэтгэсэн	Б.Батбаяр Б.Батбаяр	ҮГ/Шдфр/ БХ - 213/23 ТГ/Шдфр:	Масштаб: М1:50 Зургийн дугаар: БА-07
		6	7	8	16

Нүүр тал тэнхлэг 3-1-ийн дагуу М1:50

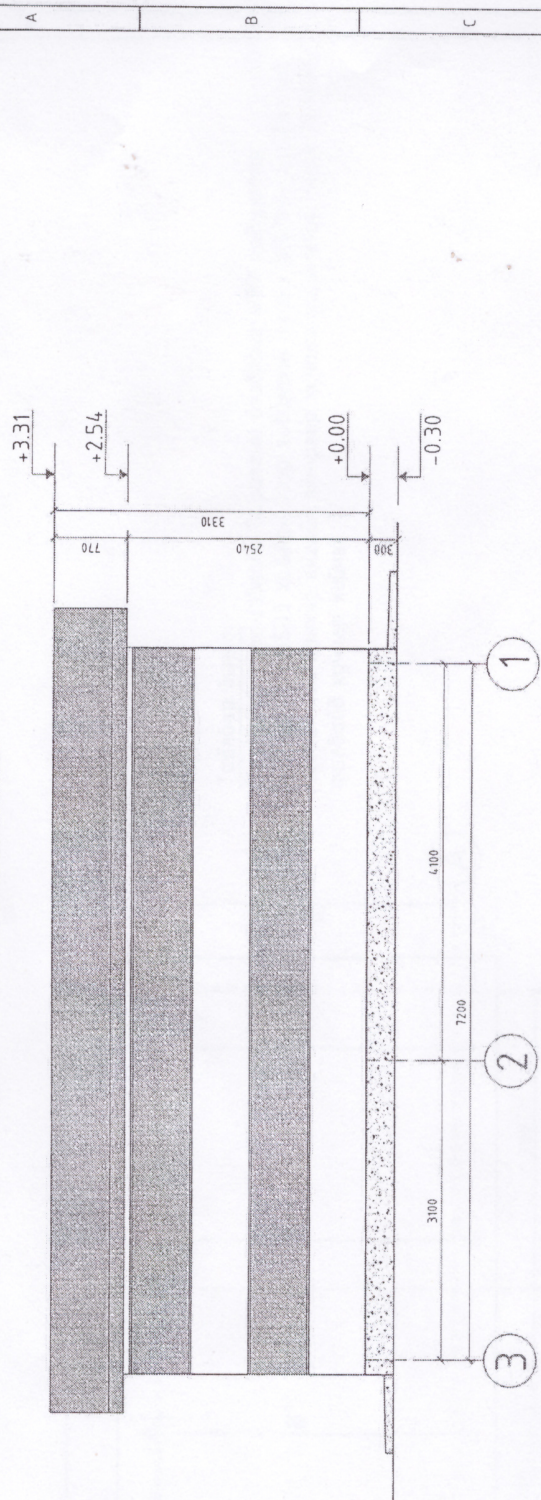

Нүүр тал тэнхлэг Б-А-ийн дагуу М1:50

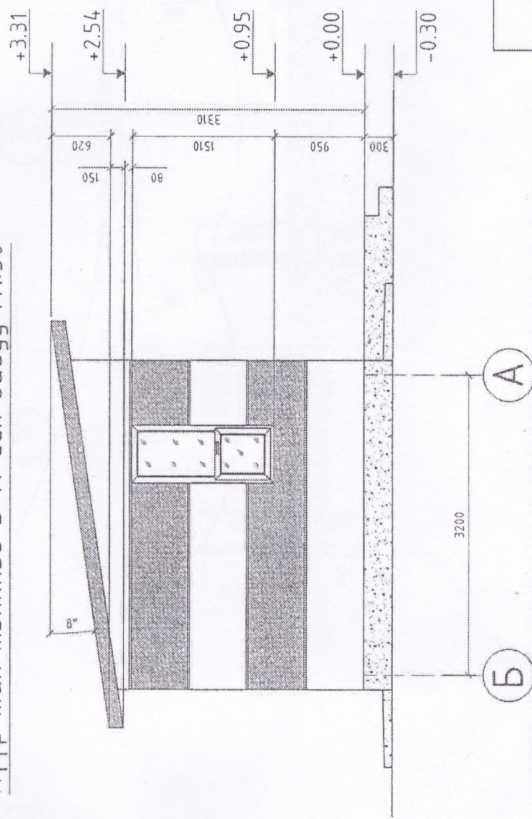

Тайлбар бичиг:  
Барилгын гадна фасад сайдинг ашиглаж гадна ханыг бүрж  
өгнө. Нийт 27м2

 BAROQUE STYLE, LLC "Бароко хийг" ХХК				ЖУУЛЧДАД МЭДЭЭЛЭЛ ӨГӨХ ЦЭГ, ОТОГЛОХ ТАЛБАЙ БАЙГУУЛАХ АЖЛЫН ЗУРАГ Нүүр тал тэнхлэг 3-1, Б-А-ийн дагуу			
Архитектор	Б.Батбаяр	ЭГ Шифр:	Масштаб:	Огноо:			
Гүйцэтгэгч	Б.Батбаяр	БХ - 213/23	М1:50	2023			
		ТГ Шифр:	Зургийн дараар:	Хуудас:			
			БА-08	16			

Дээврийн байгуулалт М1:50

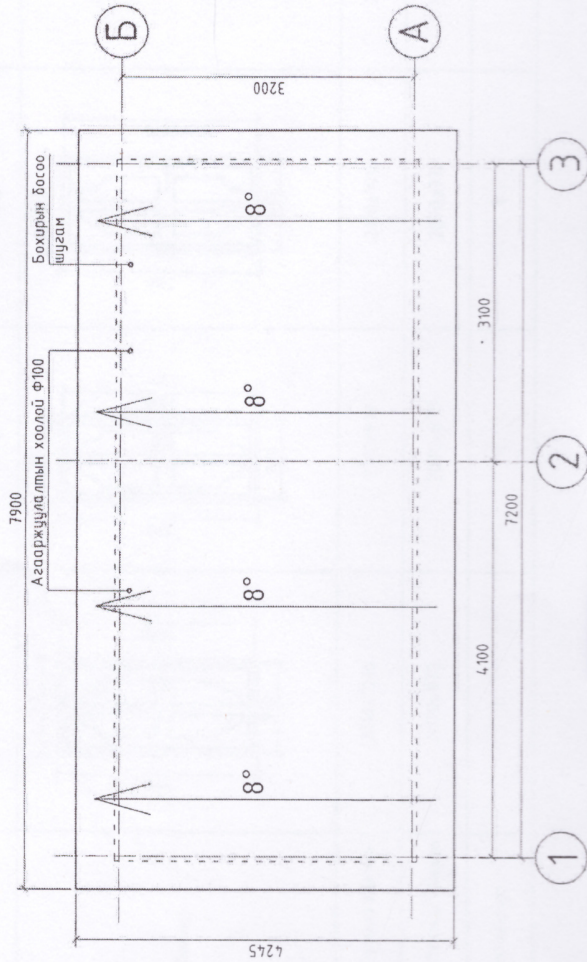

Тайлбар бичиг:  
 Нээгдсэн арчун цэврийн дарилгын дээврийг WBR цабуугаар  
 бэхжүүлсэн OSB3 хабтан дээр хөдлөлтөй төмөр  $d=0.8\text{мм}$ -ээс багагүй  
 зузаантай цэнхэр өнгийн төмрөөр хүчилт хийж өгнө. Нийт  $38.63\text{м}^2$   
 талбайд хүчилт хийнэ.

Тайлбар бичиг:

Отголох цэгийн хамрах хүрээг тэмдэглэсэн тусгаарлах хашлаг хэсгийг  
 1500мм өндөр 14.4ш шон ургуулж 290м тороосоор холбож тусгаарлах хашлаг хийж  
 өгнө.



BAROQUE STYLE, LLC

"Барокко хийц" ХХК

ЖУУЛЧДАД МЭДЭЭЛЭЛ ӨГӨХ ЦЭГ, ОТОГЛОХ ТАЛБАЙ БАЙГУУЛАХ АЖЛЫН ЭЙРАГ			
Дээврийн байгуулалт, тусгаарлах хашлаг			
Архитектор	Б.Батбаяр	ЕГ Шифр:	Масштаб:
Гүйцэтгэгч	Б.Батбаяр	БХ - 213/23	M1:50
		ТГ Шифр:	Эргэлийн дугаар:
			Хуудас:
			БА-09
			16

1	2	3	4	5	6	7	8
A	B	C	D	E	F		
Хаалганы түүвэр				Цонхны түүвэр			
Загвар	ГХ-1 	ГХ-2 	Х-3 	Х-4 	Ц-1 		
Нүхний хэмжээ	2110x1010	2110x910	2110x1010	2110x810	1510 x 610		
Суулгах хэмжээ	2070x970	2070x870	2070x970	2070x770	1470 x 570		
Тоо ширхэг	1	1	1	1	2		

№	Өрөөний нэр ба дугаар	Тасз		Хана ба хансар хэсэг		Тайлбар
		Заслын төрөл	Талбай м2	Заслын төрөл	Талбай м2	
1	Ариун цэврийн өрөөний хүлээлгийн хэсэг	Цагаан өнгөтэй тосон будалт Зүг хийх	5.32	Барилгын дотор хөнгө үс чийгээг хөнгөдөлж ППС кабелингаар довторлоно	22.95	
2	Эрэгтэйчүүдийн ариун цэврийн өрөө	Цагаан өнгөтэй тосон будалт Зүг хийх	4.6	Барилгын дотор хөнгө үс чийгээг хөнгөдөлж ППС кабелингаар довторлоно	11.34	
3	Т-эргэнцэртэй хүний ариун цэврийн өрөө	Цагаан өнгөтэй тосон будалт Зүг хийх	7.4	Барилгын дотор хөнгө үс чийгээг хөнгөдөлж ППС кабелингаар довторлоно	18.97	
4	Энзэлтэйчүүдийн ариун цэврийн өрөө	Цагаан өнгөтэй тосон будалт Зүг хийх	4.6	Барилгын дотор хөнгө үс чийгээг хөнгөдөлж ППС кабелингаар довторлоно	11.34	
5	Энзэлтэйчүүдийн ариун цэврийн өрөө	Цагаан өнгөтэй тосон будалт Зүг хийх	4.6	Барилгын дотор хөнгө үс чийгээг хөнгөдөлж ППС кабелингаар довторлоно	11.34	
6	Ариун цэврийн өрөөний хүлээлгийн хэсэг	Цагаан өнгөтэй тосон будалт Зүг хийх	9.2	Барилгын дотор хөнгө үс чийгээг хөнгөдөлж ППС кабелингаар довторлоно	21.00	
7	Цэцэрлэгийн сав байрлуулах өрөө	Цагаан өнгөтэй тосон будалт Зүг хийх	3.7	Барилгын дотор хөнгө үс чийгээг хөнгөдөлж ППС кабелингаар довторлоно	16.43	

**ХИУХ ЭЗЭМЭРЭЭ**

 BAROQUE STYLE LLC "Бароко хийц" ХХК				ЖУУЛЧДАД МЭДЭЭЛЭЛ ӨГӨХ ЦЭГ, ОТОГЛОХ ТАЛБАЙ БАЙГУУЛАХ АЖЛЫН ЗУРАГ			
Архитектор Гүйцэтгэсэн		Б.Батбаяр Б.Батбаяр		ӨГ,Шифр: БХ - 213/23		Масштаб: М1:50	
				ТТ,Шифр:		Зургийн дугаар: БА-10	
						Огноо: 2023	
						Хуудас: БА-10 16	

Нийтийн ариун цэврийн барилгын шалны байгууламж М1:50

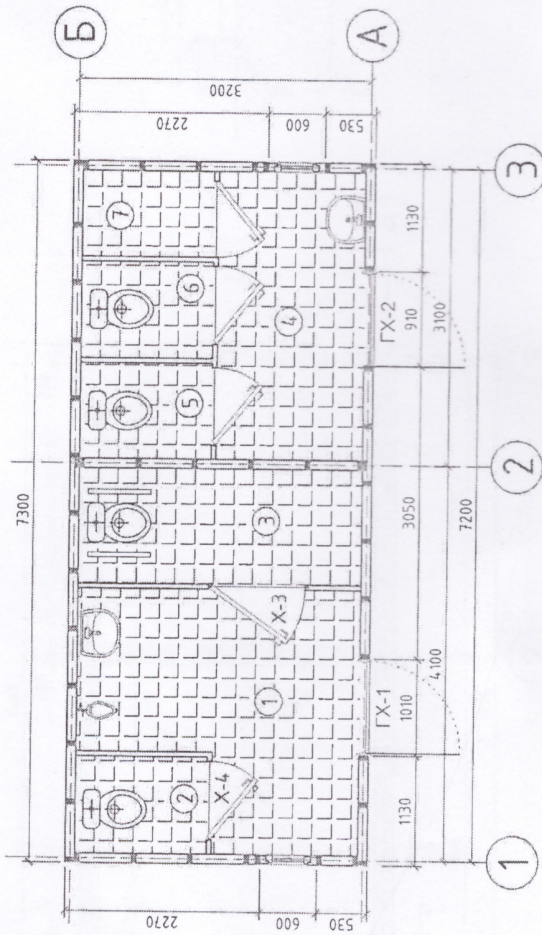

ӨРӨВНИЙ ТОДОРХОЙЛОЛТ

№	Өрөвний нэр	Талбай /м2/	Шал	Хана	Талаз
1	Ариун цэврийн өрөөний хүлээлийн хэсэг	6.72	Керамик хайтан	Хана	Талаз Энцүлс
2	Эрэгтэйчүүдийн ариун цэврийн өрөө	1.4	Керамик хайтан	Керамик хайтан	Энцүлс
3	Эрэгтэйчүүдийн хүний ариун цэврийн өрөө	3.6	Керамик хайтан	Керамик хайтан	Энцүлс
4	Ариун цэврийн өрөөний хүлээлийн хэсэг	4.65	Керамик хайтан	Керамик хайтан	Энцүлс
5	Эрэгтэйчүүдийн ариун цэврийн өрөө	1.4	Керамик хайтан	Керамик хайтан	Энцүлс
6	Эрэгтэйчүүдийн ариун цэврийн өрөө	1.4	Керамик хайтан	Керамик хайтан	Энцүлс
7	Усны нөөцийн сав баарлуулалт өрөө	1.26	Керамик хайтан	Керамик хайтан	Энцүлс



BAROQUE STYLE, LLC  
"Барокко хийд" ХХК

ЖУУЛЧДАД МЭДЭЭЛЭЛ ӨГӨХ ЦЭГ, ОТОГЛОХ ТАЛБАЙ БАЙГУУЛАХ АЖЛЫН ЗҮРАГ

Шалны байгууламж

Архитектор	Б.Батбаяр	ЕГ, Шифр:	Масштаб:	Огноо:
Гүйцэтгэсэн	Б.Батбаяр	БХ - 213/23	М1:50	2023
		ТГ, Шифр:	Зургийн дугаар:	Хуудас:
			БА-11	16

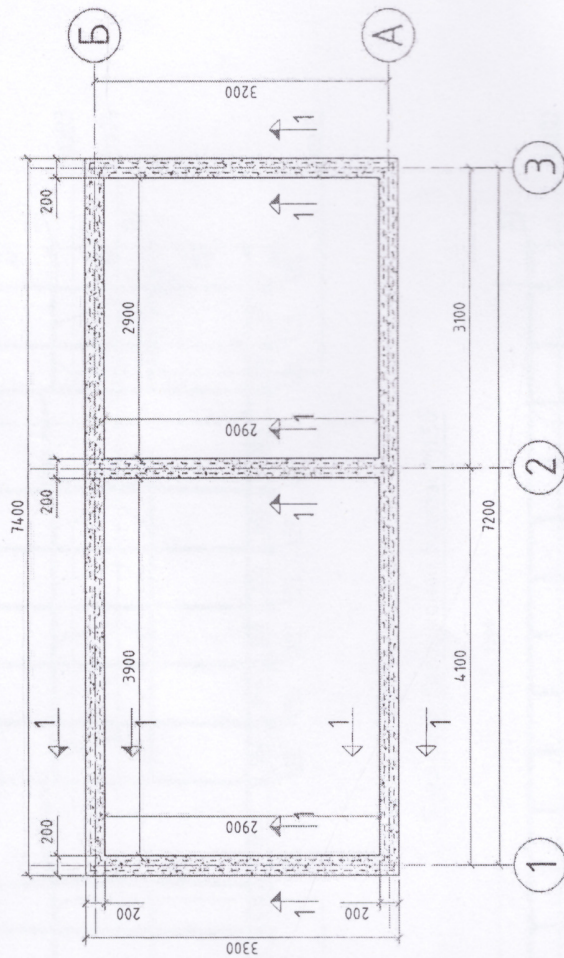

Суурийн байгуулалт М1:50

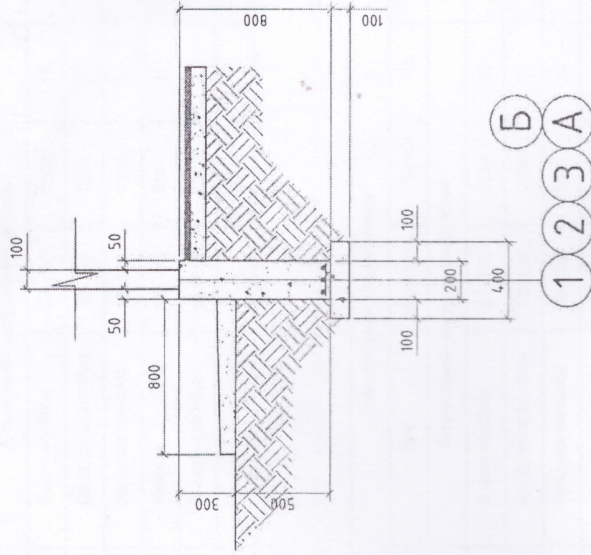

Озтлол 1-1 М1:50



Тайлбар дичиг:  
 Уг барилгын суурийг шугман суурь хийхээр төлөвлөв.  
 Шугман суурийн уланд 10АIII арматур ашиглаж суурийг хүчлэгэж өгнө. 72м-4.8.67кг  
 Бетон марк В15-М200 ашиглаж суурь хийнэ. Нийт 3.76м3 орно.  
 Бэлтгэл бетон В5-М100 марк 0.94м3

 BAROQUE STYLE, LLC "Барокко стиль" ХХК		ЖУУЛЦАД МЭДЭЭЛЭЛ ӨГӨХ ЦЭГ, ОТОГЛОХ ТАЛБAY БАЙГУУЛАХ АЖЛЫН ЗYPAG		
		Суурийн байгуулалт, материалын түүхэр		
Архитектор 	Б.Батбаяр	ҮГ ШИФР: БХ - 213/23	Масштаб: М1:50	Огноо: 2023
Гүйцэтгэсэн 	Б.Батбаяр	ТГ ШИФР:	Зурагийн дугаар: БА-12	Хуудас: 16

А-тэнхлэг дагуу ханын дэлгээс М1:50

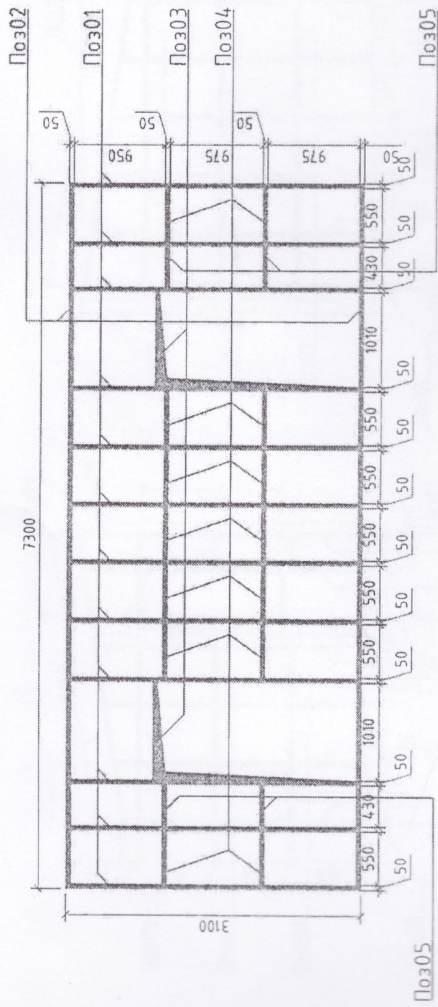

Б-тэнхлэг дагуу ханын дэлгээс М1:50

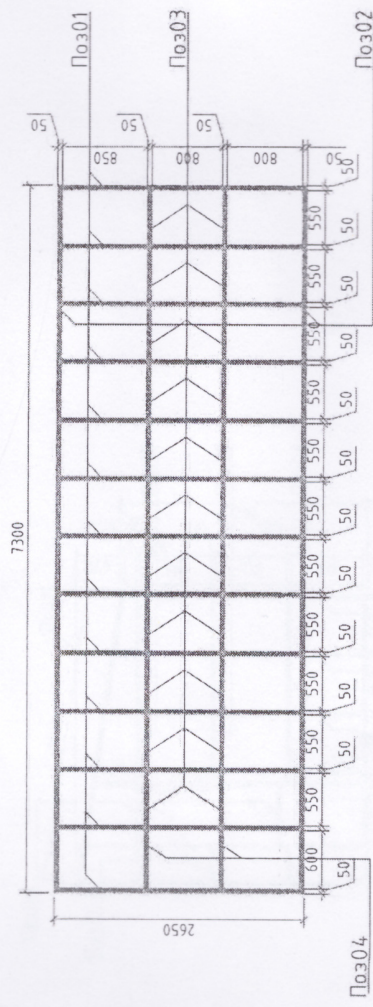

Материалын тодорхойлолт						
ноз	Нэр	Огтлол мм	Урт мм	Тоо	Эзэлхүүн м3	
	А-тэнхлэгийн дагуу ханын дэлгээс					0.3161
1	Босоо холбоос	50x100	3100	12	0.186	
2	Дээд, доод холбоос	50x100	7300	2	0.073	
3	Хөндлөн холбоос	50x100	1010	2	0.010	
4	Хөндлөн холбоос	50x100	550	14	0.0385	
5	Хөндлөн холбоос	50x100	430	4	0.0086	
6	Хадаас	φ5	80		3.4кг	

Материалын тодорхойлолт						
ноз	Нэр	Огтлол мм	Урт мм	Тоо	Эзэлхүүн м3	
	Б-тэнхлэгийн дагуу ханын дэлгээс					0.3117
1	Босоо холбоос	50x100	2650	13	0.1722	
2	Дээд, доод холбоос	50x100	7300	2	0.073	
3	Хөндлөн холбоос	50x100	550	22	0.0605	
4	Хөндлөн холбоос	50x100	600	2	0.006	
5	Хадаас	φ5	80		3.7кг	

Тайлбар бичиг:  
 WBP цавууцаар бэхжүүлсэн OSB3 хавтан ус даах чадвар сайн байдаг тул гадна болон дотор ханы хаалт хийхэд ашиглана.  
 Хавтангийн хэмжээ 2440x1250мм зузаан 9мм хавтангаар ханын хаалт хийж өгнө. А,Б- тэнхлэгийн дагуу хананд орох хавтангийн нийт хэмжээ 79.3м2 орно.



BAROQUE STYLE, LLC

"Барокко стил", ХХК

ЖУУЛЧДАД МЭДЭЭЛЭЛ ӨГӨХ ЦЭГ, ОТОГЛОХ ТАЛБАЙ БАЙГУУЛАХ АЖЛЫН ЗУРАГ

А,Б-тэнхлэг дагуу ханын дэлгээс, материалын пүүвэр					
Архитектор	Б.Балмбаяр	ЭГ, Шифр:	БХ - 213/23	Масштаб:	Огноо:
Гүйцэтгэсэн	Б.Балмбаяр	ТГ, Шифр:		М1:50	2023
				Зургийн дараар:	Хуудас:
				БА-13	16



1-тэнхлэг дагуу ханын дэлгээс М1:50

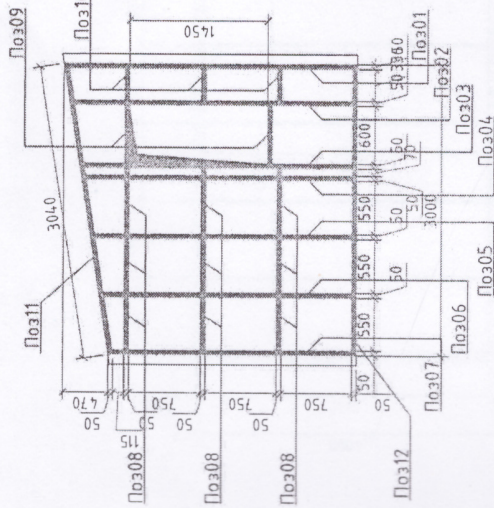

2-тэнхлэг дагуу ханын дэлгээс М1:50

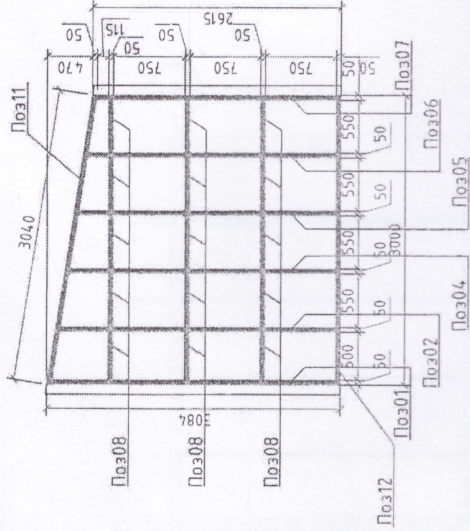

3-тэнхлэг дагуу ханын дэлгээс М1:50

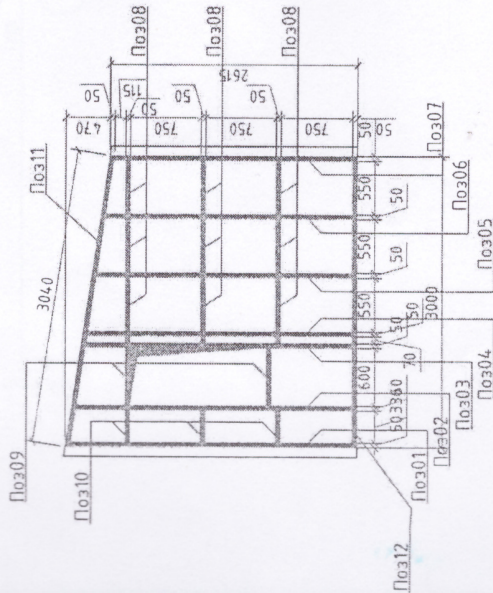

Материалын тодорхойлолт						
поз	Нэр	Оглол мм	Урт мм	Тоо	Эзэлхүүн м3	
	1,2,3-тэнхлэгийн дагуу ханын дэлгээс					
1	Босоо холбоос	50x100	2980	3	0.0447	
2	Босоо холбоос	50x100	2925	2	0.0292	
3	Босоо холбоос	50x100	2825	2	0.0282	
4	Босоо холбоос	50x100	2805	3	0.0421	
5	Босоо холбоос	50x100	2710	3	0.0406	
6	Босоо холбоос	50x100	2616	3	0.0392	
7	Босоо холбоос	50x100	2523	3	0.0378	
8	Хөндлөн холбоос	50x100	550	33	0.0907	
9	Хөндлөн холбоос	50x100	600	4	0.012	
10	Хөндлөн холбоос	50x100	330	6	0.0099	
11	Дээд холбоос	50x100	3040	3	0.0456	
12	Доод холбоос	50x100	3000	3	0.045	
13	Хадраас	Ф5	80		7.1кг	

Тайлбар дичиг:  
 WBR цабуугаар дэхжүүлэн OSB3 хавтан ус даах чадвар сайн байдаг тул гадна болон дотор ханы хаалт хийхэд ашиглана.  
 Хавтангийн хэмжээ 24,0x1250мм зузаан 9мм хавтангаар ханын хаалт хийж өгнө. 1,2,3- тэнхлэгийн дагуу хананд орох хавтангийн нийт хэмжээ 48.8м2 орно.



BAROQUE STYLE, LLC  
 "Барокко хийц" ХХК

ЖУУЛЧДАД МЭДЭЭЛЭЛ ӨГӨХ ЦЭГ, ОТОГЛОХ ТАЛБАЙ БАЙГУУЛАХ АЖЛЫН ЗҮРАГ

1,2,3-тэнхлэг дагуу ханын дэлгээс, материалын түүвэр					
Архитектор	Б.Батбаяр	ЕГ,Шифр:	М150	Огноо:	2023
Гүйцэтгэгч	Б.Батбаяр	БХ - 213/23	М150	Зургийн дугаар:	БА-14
		ТТ,Шифр:		Хуудас:	16

Дээррийн хүчлэмийн байгуулалт М1:50

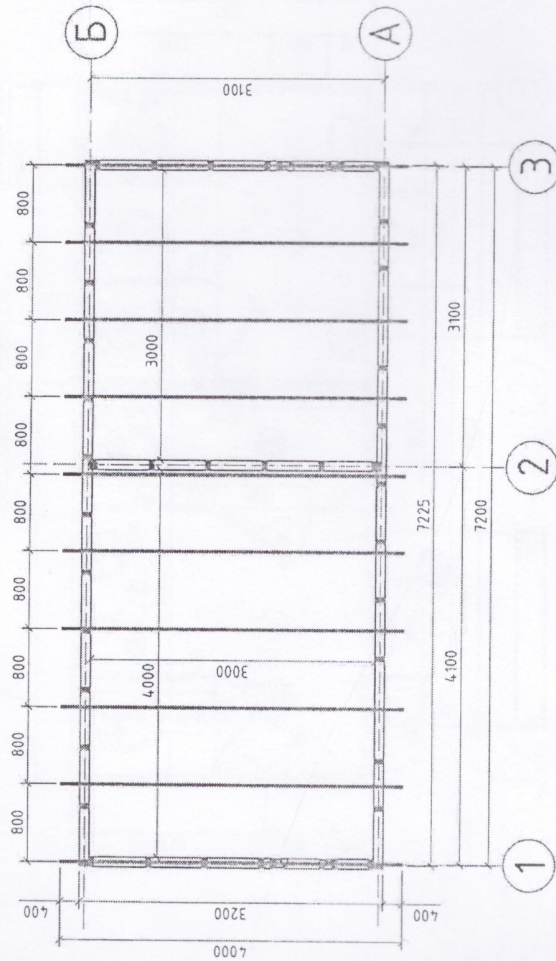

Материалын тодорхойлолт					
поз	Нэр	Огнол мм	Урт мм	Тоо	Эзэлхүүн м3
Дээвэрт орох модон материалын түүвэр					
1	Дээврийн гол нуруу	50x100	4000	10	0.20
2	OSB3 хавтан	9x1250	2440	18	0.494
3	Булан төмөр	80x80x6	80	36	21.19кг
4	Хядаас	Ф5	80		1.4кг

Тайлбар дичиг:  
 WBR цабуугаар дэхжүүлсэн OSB3 хавтан ус даах чадвар сайн байдаг тул гадна болон дотор ханы хаалт хийхэд ашиглана.  
 Хавтангийн хэмжээ 2440x1250мм зураан 9мм хавтангаар ханын хаалт хийж өгнө. Барилгын дотор тээвэр, хучилманд орох хавтангийн нийт хэмжээ 55м<sup>2</sup> орно.



BAROQUE STYLE, LLC  
"Барокко хийц" ХХК

ЖУУЛЧДАД МЭДЭЭЛЭЛ ӨГӨХ ЦЭГ, ОТОГЛОХ ТАЛБAY БАЙГУУЛАХ АЖЛЫН ЗУРАГ

Дээррийн хүчлэмийн байгуулалт, материалын түүвэр

Архитектор	Б.Батбаяр	ЕГ, Шифр:	Масштаб:	Огноо:
Гүйцэтгэсэн	Б.Батбаяр	БХ - 213/23	M150	2023
		ТГ, Шифр:	Зургийн дугаар:	Хуудас:
			БА-15	16

5 6 7 8