

"ДООТ" БГБХН  
Дорнод аймаг, Хэрлэн сум, 7-р баг, 52-дугаар 06 тоот

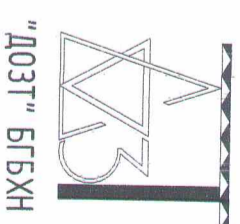

ЕГ Шифр: До-45-1/2023

# "НИЙТИЙН АРИУН ЦЭВРИЙН БАЙГУУЛАМЖ"

/Дорнод аймаг, Хөлөнбуйр сум/

АЖЛЫН ЗУРАГ

Захирал

Гүцэтгэсэн архитектор

И. Дхагдасурант

Э. Бадамсэрээжид



Чойдалсан хом  
2023 он

| Д/Д | Худгасны нэр   | Худгасны марк |
|-----|--|---------------|
| 01  | Нүүр хуудас  |               |
| 02  | Зургийн жагсаалт, тайлбар бичиг                                | БА-01         |
| 03  | Давхрын байгуулалт, Огтлол 1-1, Хэсэглэл-1,2                   | БА-02         |
| 04  | Огтлол 2-2, Хэсэглэл-3,4                                       | БА-03         |
| 05  | Дээврийн байгуулалт, Огтлол А-А, Б-Б, Цонх, хаагааны түүвэр    | БА-04         |
| 06  | Нүүр тал Х1-Х2, Х2-Х1, Y1-Y2, Y2-Y1                            | БА-05         |
| 07  | Давхрын шалны байгуулалт, Гадна шалны хэсэглэл, Огтлол 3-3,4-4 | БА-06         |
| 08  | Дугаагааны полцстролыг тогтоох ардчилал                        | БА-07         |

**Тайлбар:**

Дорнод аймгаас Хөвсгөлийн сумын нутаг дэвсгэрт барихдаг "НИЙТИЙН АРИУН ЦЭВРИЙН БАЙГУУЛАМЖ"-н барилгын ажлын зураг төслийг ГХБХБГ-ын захирагчаар барилгын зураг төслийн "ДООТ" БГБХН боловсруулав. Ажлын зураг төслийг Дорнод аймгийн Засаг дарга ..... оны ..... сарын .....-ны өдөр А/..... тоот дугаартай, Дорнод аймгийн Цагаан-орлоо сумын ..... мкб талбайтай захиргааны үндэслэл, Инженер геодез газрын зурагаар "....." ХХК-ийг гүйцэтгэв. Дорнод аймгийн хол төлөвлөлт, ерөнхий төлөвлөгөөний газраар баталгаажсан эсхүл, ..... оны ..... дугаар сарын .....-ны өдөр "....." тоот архитектур төлөвлөлтийн даалгавар зургийг үндэслэн барихаг байвал, цаг уурын нөхцөлд тохируулан тооцож боловсруулав.

Үндэ:

- Гадна агаарын тооцооны температур: 39°C
- Гадна агаарын температур: 39°C
- Цагны ачаалал: 50кг/м2
- Салхины ачаалал: 35кг/м2
- Эдгээгээр зэрэг: II
- Гал тэсвэрлэлтийн зэрэг: II
- Галын аюулын категори: В
- Газар чичирхийлэлтийн зэрэг: 5бгал
- Барилгын ангилал: II

Дорнод аймгаас, Хөвсгөлийн сум Архитектур төлөвлөлт:

Төлөвлөж буй барилга нь тэнхлэгээрээ 7х5.4м хэмжээтэй, 1 давхар барилга бөгөөд Үүдний хэсэг, арцунцэврийн өрөө /Эмэгтэй/, арцунцэврийн өрөө /Эрэгтэй/, Техникийн өрөө, Хөгжлийн бэрхшээлтэй иргэний арцун цэврийн өрөө төлөвлөсөн.

Барилга бүтээц ханд:

Уг барилга нь тоосгон бүтээцтэй 1 давхар барилга болно. Давхрын гадна хана нь 380мм-н тоосго байна. Дотор хана, хямар ханцурдыг 120мм зузаантай тоосгон өргөгөөр гүйцэтгэнэ. Барилгын архитектур төлөвлөлт, орон зайн шийдлийн хувьд чөлөөтэй, иргэд үйлчлүүлэгч, ажилчдын тав тухыг хангахуйц шийдэл бүхий орчин үеийн барилга юм. Барилгад сүүлийн үед хэрэглэж буй Монгол улсын стандарттай тохирсон материал, технологи ашиглана.

Дээвэр:

Барилгын дээвэр нь гадгур ус зайлуулах систем бүхий PVC мембран халтагай дээвэр байна. Дээврийн ажлын зурагт тусгагдсан хийц хэсэглэлийн дагуу технологийн зохих түвшний гүйцэтгэх шаардлагаар.

Цонх, хаага, шилэн хана:

Барилгын худанцар /PVC/ цонх нь Монгол улсад мөрдөж буй норм, MNS 5830:2007 стандарт дугаар техникийн шаардлага хангасан давхар шилэгээтэй сайн чанарын цонх байх шаардлагатай. Барилгын гадна хаагагудыг стандартын шаардлага хангасан металл рамтай хаага захиалсан авчурч цэвэрлэж газар дээр нь мөргөжлийн байгуулахаар усруулна. Цонх нь заавал салхижуулагчийн гэгээвчтэй байна. Цонхыг цангалтын цэгийг өнгөрөөж суулгана.

Шал: Цагаан өнгийн керамика хайтан хийж гүйцэтгэнэ.

Дотор эвсгэл: Дотор хананд сайжруулсан шавардлага хийж хангын дээд хэсгийг цайвар өнгийн эмүлсэн будаар, шалнаас 2м хүрмэлэх хэсгийг керамика хайтангаар хийж гүйцэтгэнэ.

**ТАЙЛАР:**

**АРХИТЕКТУРЫН ТЭМДЭГЛЭГЭЭ**

1) Өрөөний дугаар

Ц-1 Цонхны дугаар

Х-1 Хаагааны төрлийн марк болон дугаар

Х.А.Хэс-1 Гадна хангын хэсэгчилсэн байгуулалтын дугаар

БА-18 Зургийн худгасны дугаар

Хана-01 Хангын төрлийн марк болон дугаар

100 Нүүр тал, огтлол дээрх цэгцүй өндөржилт

0.00 Байгуулалт дээрх цэгцүй өндөржилт /шалны эвслын дээд түвшин/

Хэс-01 Хэсэгчилсэн байгуулалтын дугаар

БА-09 Зургийн худгасны дугаар

Хэс-10 Хэсэглэлийн зургийн дугаар

БА-10 Зургийн худгасны дугаар

ЕРӨНХИЙ СХЕМ М1:200

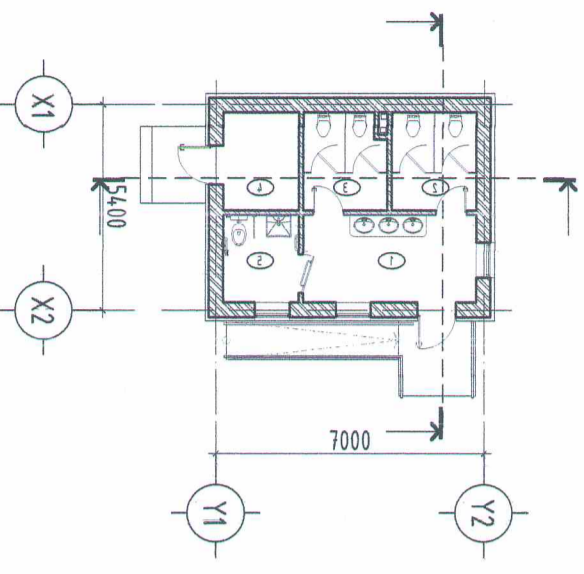

ОГТЛОЛ 1-1 М1:200

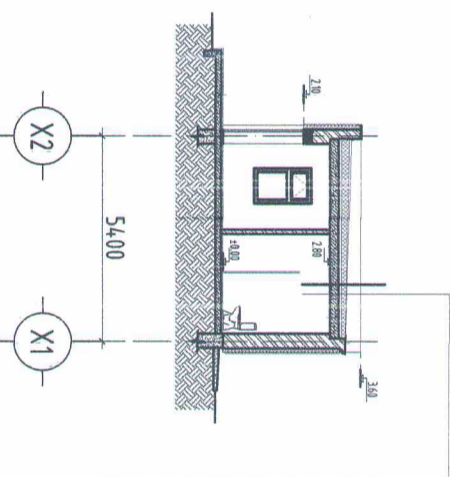

|  |
|--|
| Дээврийн зориулалтын PVC мембран   |
| Тортуй цементэн тэвшилгээ δ=50мм M100  |
| Галд тэсвэртэй MNS 4629-2005 стандарт хөөсөнцөр дугаалаа хөөсний нягт 25-30/м³ / 200мм |
| Чур тусгаарлагч Үе пергамин П-350  |
| Цементэн тэвшилгээ δ=65мм M50  |
| Нүхтэй хучилтын хайтан δ=185мм   |

Үе шал: **БАРИЛГА АРХИТЕКТУР**

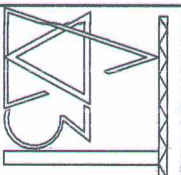

Нэгжлэж, Дорнод аймгаас, Хөвсгөлийн сум, 7-р байр.  
 52-бэлр 06  
 Утас: 976-99033068  
 Факс:  
 И-мэйл: Doo2003@ramail.com  
 Интернет хаяг:

Архитектор Ч.Хадбаатар  
 Гүйцэтгэсэн Э.Батбаяр  
 Шалсан Ч.Хадбаатар

Дорнод аймгаас, Хөвсгөлийн сум  
**"НИЙТИЙН АРИУН ЦЭВРИЙН БАЙГУУЛАМЖ"**

Тайлбар бичиг, зургийн жагсаалт

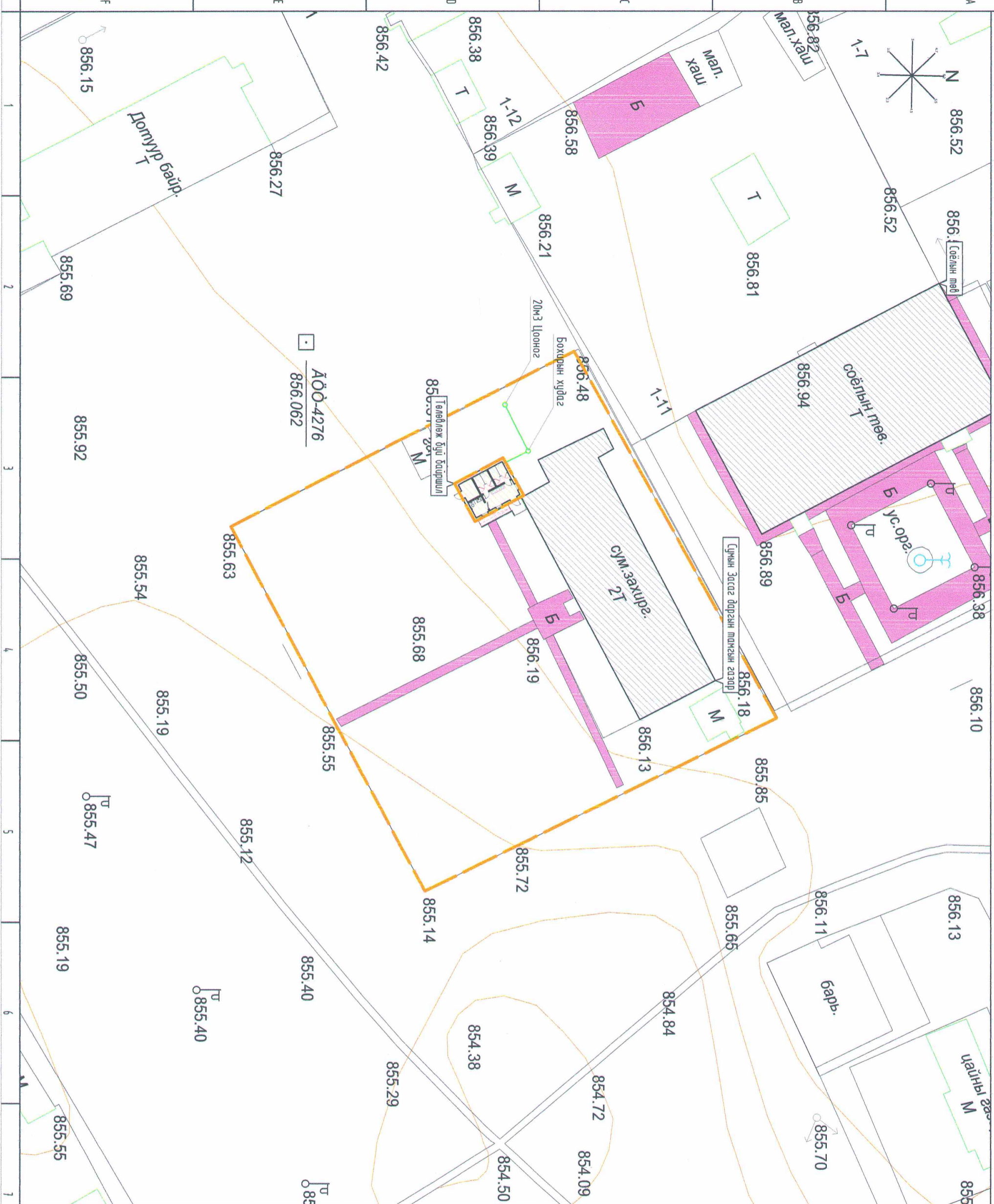
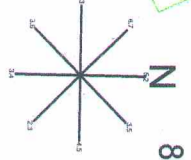

|              |                 |         |
|--------------|-----------------|---------|
| Масштаб:     | Зургийн дугаар: | Худгас: |
| ET Шифр:     | ТГ Шифр:        | Огноо:  |
| До-45-1/2023 | БА-01           | 07      |
|              |                 | 2023    |



ТАЙЛАР:

-Энэхүү хуудсыг БА-03.04-р хурдасгай хамт үзнэ

ТАНИХ ТЭМДЭГ:

-  -Одоо байгаа барилга
-  -Төлөвлөж буй арвун цэврийн байгуулалт
-  -Төлөвлөж буй 20м3 цооног

Үе шал: БАРИЛГА АРХИТЕКТУР

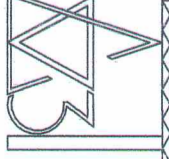

Могоон улс, Дорнод аймэг, Хэрлэн сум, 7-р баг,  
52-байр 06  
Утас: 976-99033066  
Факс:  
И-мэйл: Dost2003@ramail.com  
Интернет хаяг:

"ДОСТ" БЛСХН

|             |                 |
|-------------|-----------------|
| Архитектор  | Ч/Хягагч/үзэн   |
| Гүйцэтгэсэн | Элсэлт/сэрээжид |
| Шалгарсан   | Ч/Хягагч/үзэн   |

Дорнод аймэг, Увс сум,  
"НИЙТИЙН АРВИН ЦЭВРИЙН БАЙГУУЛАМЖ"

Давхрын байгуулалт, Огтлол 1-1, Хэсэглэл-1,2

|          |              |                  |       |         |      |
|----------|--------------|------------------|-------|---------|------|
| Масштаб: | М1:25,100    | Эргэцийн дугаар: | БА-02 | Хуудас: | 07   |
| ЕГ Шифр: | До-45-1/2023 | ТГ Шифр:         |       | Огноо:  | 2023 |

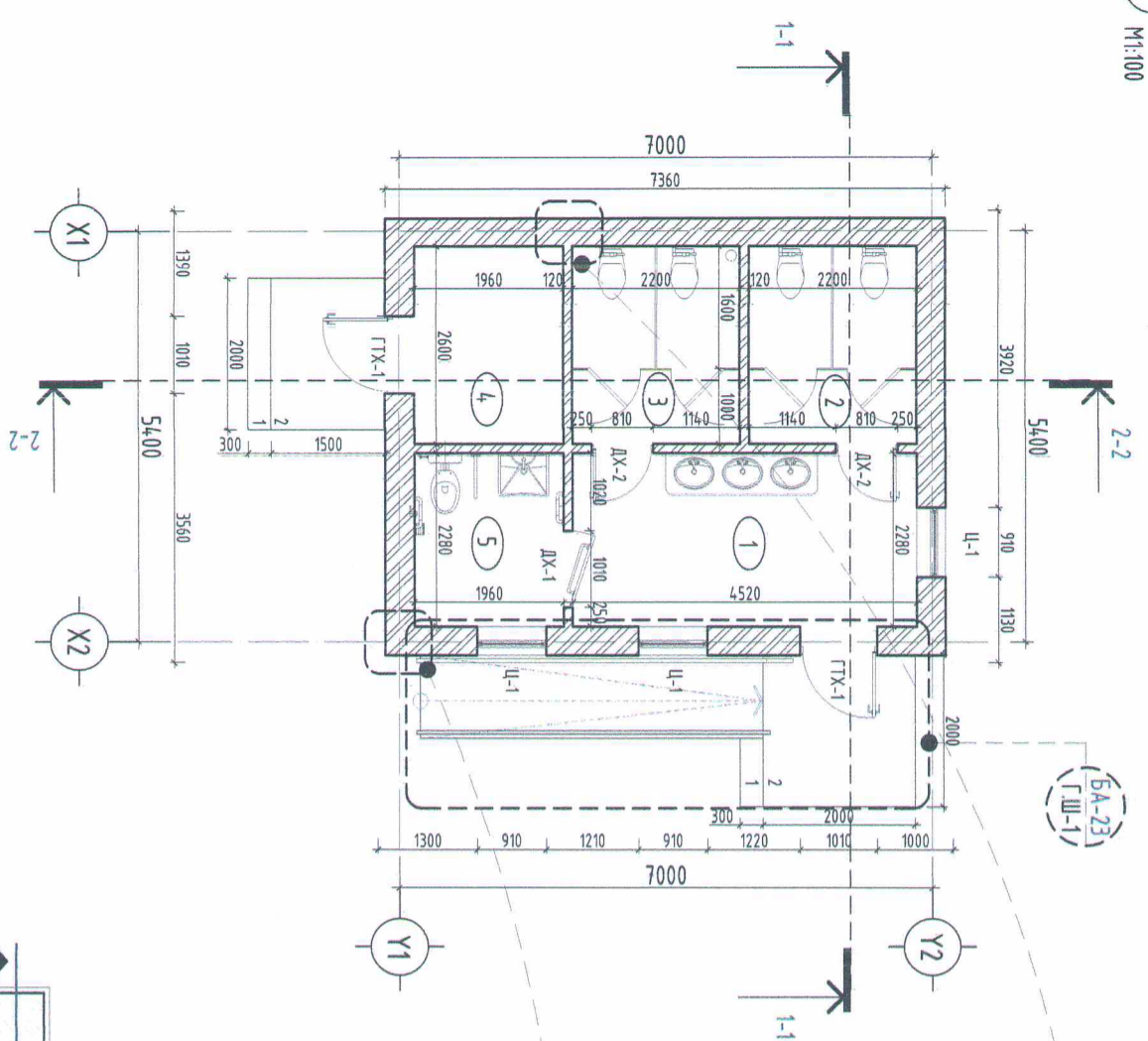

ХЭСЭГЛЭЛ-1  
М1:25

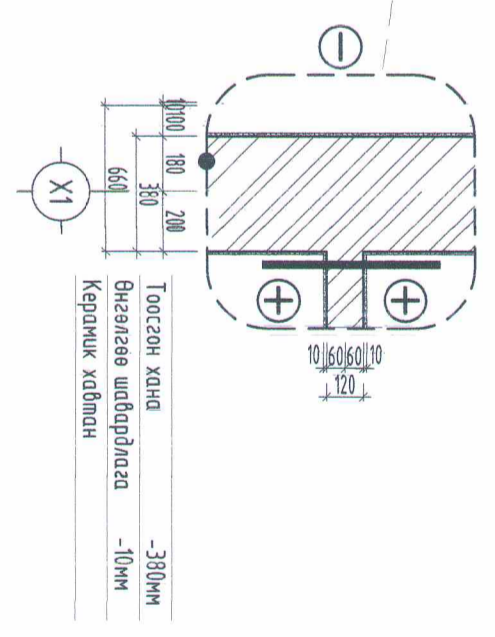

ХЭСЭГЛЭЛ-2  
М1:25

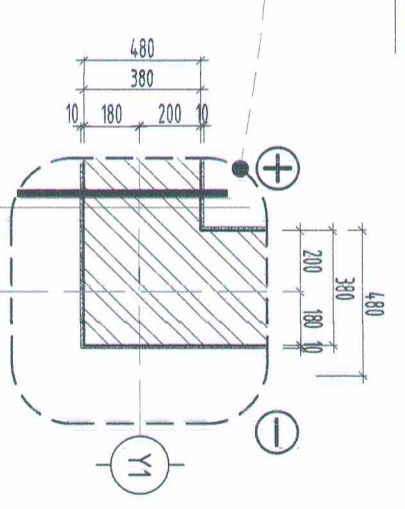

ОГТЛОЛ 1-1  
М1:100

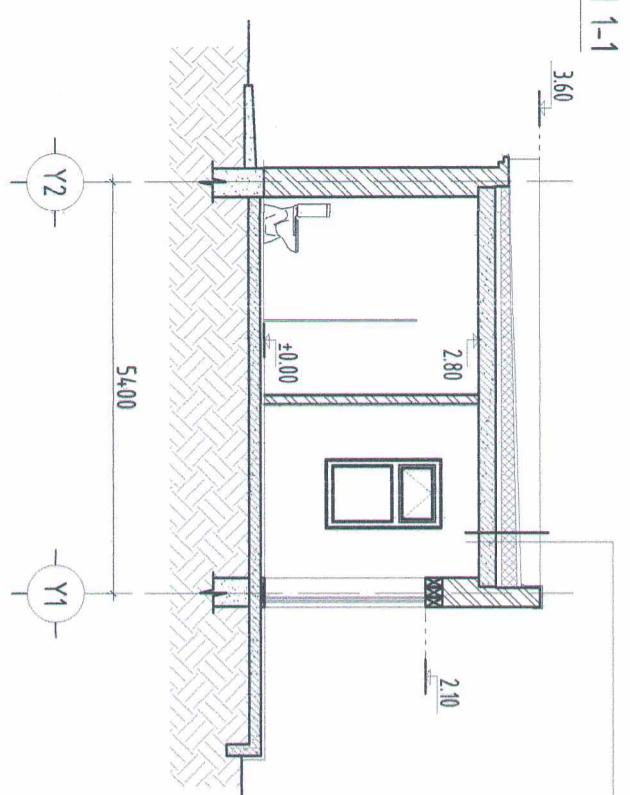

Дэвхрийн зориулалтын РВС мембран  
Тормой цементэн тэгшилгээ  $\delta=50$ мм М100  
Гад тасвартай МНС 4629-2005  
стандарт хөөсөнцөр дулаалаа  
хөөсний нягт 25-30/м<sup>3</sup>/ 200мм  
Уур тусгаарлагч үе пергамин П-350  
Цементэн тэгшилгээ  $\delta=65$ мм М50  
Нүхтэй хучилтын хадтан  $\delta=185$ мм

| Д/д | ӨРВӨНИЙ ТОДОРХОЙЛОЛТ                              | талбай м <sup>2</sup> |
|-----|---|-----------------------|
| 1   | Үүдний хэсэг                                      | 10.69                 |
| 2   | Арчин цэврийн өрөө /Эмгэмт/                       | 5.81                  |
| 3   | Арчин цэврийн өрөө /Эргэмт/                       | 5.81                  |
| 4   | Техникийн өрөө                                    | 5.48                  |
| 5   | Хөгжлийн дэрхүүлэмтэй цэргэний арчин цэврийн өрөө | 4.59                  |
|     | Нийт талбай                                       | 32.38                 |

| ХААЛГА, ЦОНХНЫ ТҮҮВЭР |               |       |        |      |            |
|-----------------------|---------------|-------|--------|------|------------|
| Д/д                   | Нэр           | Марк  | Хэмжээ |      | Тоо ширхэг |
|                       |               |       | Н      | Л    | бүгд       |
| 01                    | Төмөр хадлага | ГТХ-1 | 2100   | 1010 | 2          |
| 02                    | Төмөр хадлага | ДХ-1  | 2100   | 1010 | 1          |
| 03                    | Төмөр хадлага | ДХ-2  | 2100   | 810  | 2          |
| 04                    | Цонх          | Ц-1   | 2100   | 810  | 3          |

| ДАВХРЫН ДОТОР ЭХСЛЫН ТОДОРХОЙЛОЛТ |                |                               |                  |                               |
|-----------------------------------|----------------|-------------------------------|------------------|-------------------------------|
| Д/д                               | Өрөөний дугаар | Ханын дээд хэсэг              | Ханын доод хэсэг | Тээг                          |
| 1                                 | 1-4            | Цагаан өнгийн эмгүлсэн бугдаг | Глиста           | Цагаан өнгийн эмгүлсэн бугдаг |

ТАЙЛАР:

-Энэ зургийг БА, ББ, ХАС, ЦБУ, ТХ, ХД-ын зургийд хамт үзнэ.  
-Хадлага, цонхны загвар, хэмжээ, марк, түврийн хурдас БА-04 үзнэ үү.  
-Огтлол 2-2-ийг хурдас БА-03-р хурдаснаас үзнэ үү.  
-Гадна шалтны хэсэглэлийг БА-06-р хурдаснаас үзнэ үү.  
-Шалтны хэсэглэлийг хурдас БА-06-р үз.

ТАНИХ ТЭМДЭГ:

- Ц-1 - Цонхны марк
- ГТХ-1 - Хадлаганы марк
- ДХ-1 - Хадлаганы марк
- Хэс-1 - Хэсэгчилсэн байгуулалт
- Г.Хад-1 - Гадна хананы хэсэгчилсэн байгуулалт
- Политрол хавтан
- Тооссон ханна
- Бетон ханна

Үе шал: БАРИЛГА АРХИТЕКТУР

Монгол улс, Дорнод аймэг, Хэрлэн сум, 7-р бэлг, 52-бичр 06  
Утас: 976-99033668  
Факс:  
Мэйл: Dav2003@gmail.com  
Интернет хаяг:

"ДОЗТ" БТБХН

Аркументор: Ч.Лабздорсун  
Гүйцэтгэсэн: Э.Орловсүрэн  
Шалгагч: Ч.Лабздорсун

Дорнод аймэг, Дорнод аймгийн "НИЙТИЙН АРВИН ЦЭВРИЙН БАЙГУУЛАМЖ"

Давхрын байгуулалт, Огтлол 1-1, Хэсэглэл-12

Масштаб: М1:25, 100  
Эргэлийн дугаар: БА-02  
Хурдас: 07  
Т.Шифр: Д0-45-1/2023  
Огноо: 2023

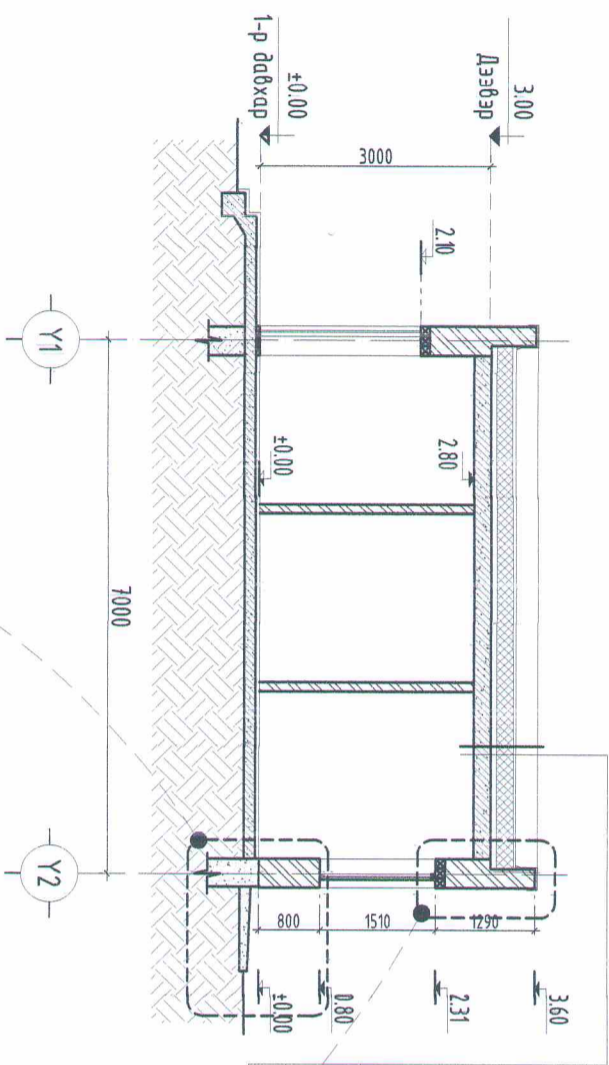

Дэврийн зориулалтын РҮС мембран  
Тортой цементэн мэшилгээ  $\delta=50$ мм М100  
Гад тэсбэртэй MNS 4629-2005  
стандарт хөөсөнцөр дулаалга  
хөөсний нягт 25-30/м<sup>3</sup>/ 200мм  
Уур тусгаарлагч Үе пергамин П-350  
Цементэн мэшилгээ  $\delta=65$ мм М50  
Нүхтэй хүчилтэн хайтан  $\delta=185$ мм

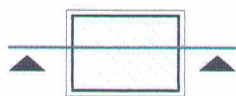

ХЭСЭГЛЭЛ-3  
М1:25

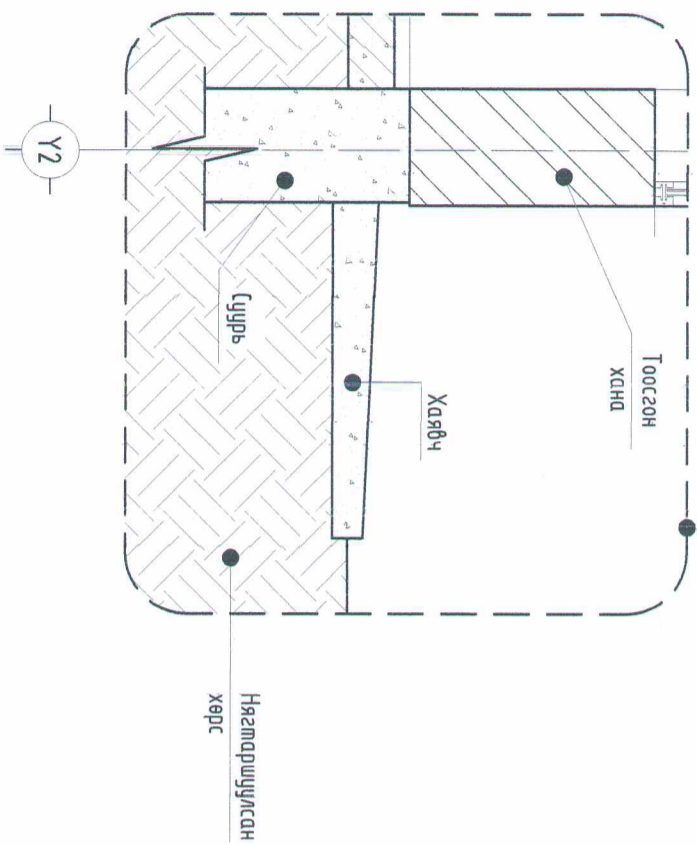

ХЭСЭГЛЭЛ-4  
М1:25

Дэврийн зориулалтын РҮС мембран  
Тортой цементэн мэшилгээ  $\delta=50$ мм М100  
Гад тэсбэртэй MNS 4629-2005  
стандарт хөөсөнцөр дулаалга  
хөөсний нягт 25-30/м<sup>3</sup>/ 200мм  
Уур тусгаарлагч Үе пергамин П-350  
Цементэн мэшилгээ  $\delta=65$ мм М50  
Нүхтэй хүчилтэн хайтан  $\delta=185$ мм

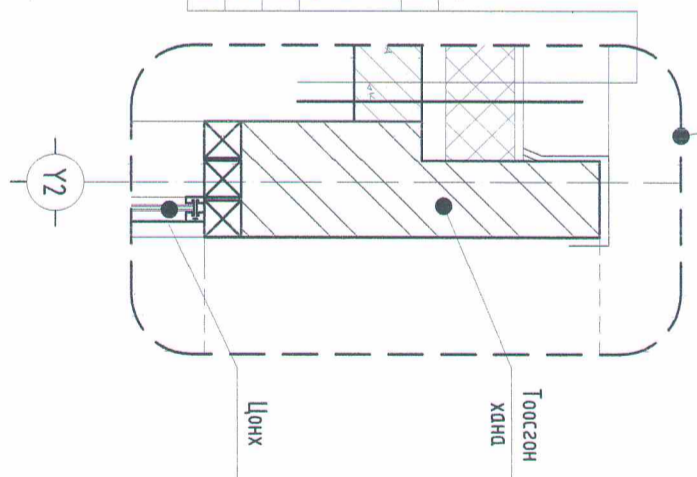

ТАЙЛБАР:  
-Энэ зургийг БА, ББ, ХАС, ЦБУ, ТХ, ХД-ын зургуудтай хамт үзнэ.  
-Хаалаг, цонхны загвар, хэмжээ, марк, түүврийн хурдас БА-04 үзнэ үү.  
-Гадна шалны хэсэглэлийг БА-06-р хурдаснаас үзнэ үү.  
-Шалны хэсэглэлийг хурдас БА-06-д үз.

Үе шал: БАРИЛГА АРХИТЕКТУР

Нэгж улс, Дорнод аймаг, Хэрлэн цук, 7-р бүг, 52-дугар 06  
Утас: 976-99033068  
Факс:  
И-мэйл: Doo172003@gmail.com  
Интернет хаяг:

"ЛОЭТ" БГБХН

|            |                 |
|------------|-----------------|
| Ардхөтөөр  | Ч/Хийсвэргэн    |
| Гүйцэтгэгч | Эргэлтсээжээхид |
| Шалгарсан  | Ч/Хийсвэргэн    |

Дорнод аймаг, Хөвсгөлийн сум  
"НИЙТИЙН АРИУН ЦЭВРИЙН БАЛГЧУЛАМЖ"

Огтлол 2-2, Хэсэглэл-3,4

|          |              |                 |       |         |      |
|----------|--------------|-----------------|-------|---------|------|
| Масштаб: | М1:25,100    | Зургийн дугаар: | БА-03 | Хуудас: | 07   |
| ЭГ Шифр: | До-45-1/2023 | ТГ Шифр:        |       | Огноо:  | 2023 |

ДЭЭВРИЙН БАЙГУУЛАЛТ  
М1:100

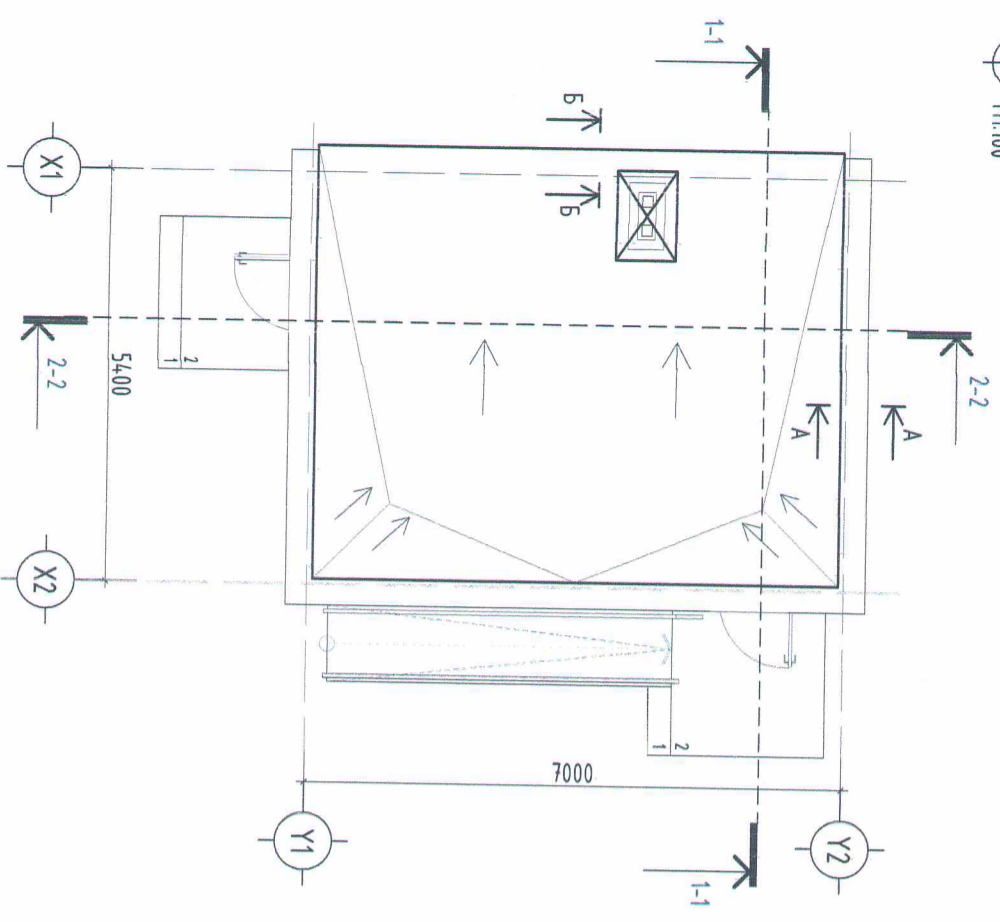

ОТГОЛ А-А  
М1:25

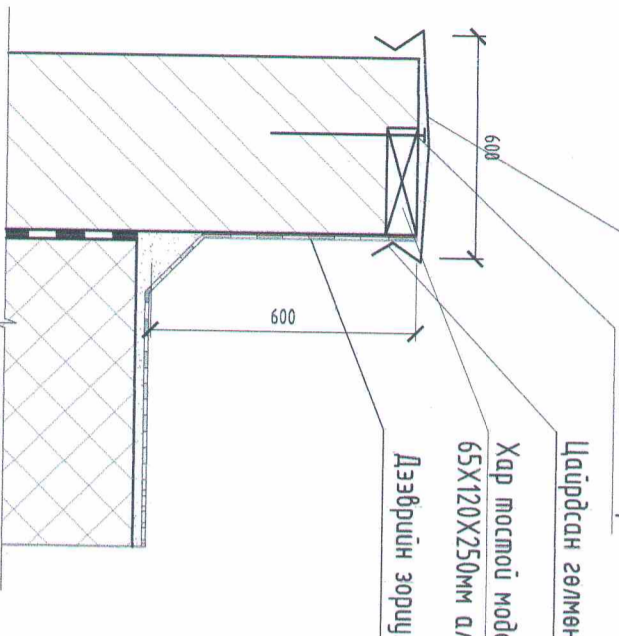

Цайрсан гөлмөн төмөр δ=0.8  
Бэхэлгээ төмөр  
Хар тасмтой модон тоосго 65x120x250мм алх 650мм  
Дээврийн зорцуулалтын PVC мембран

ОТГОЛ Б-Б  
М1:25

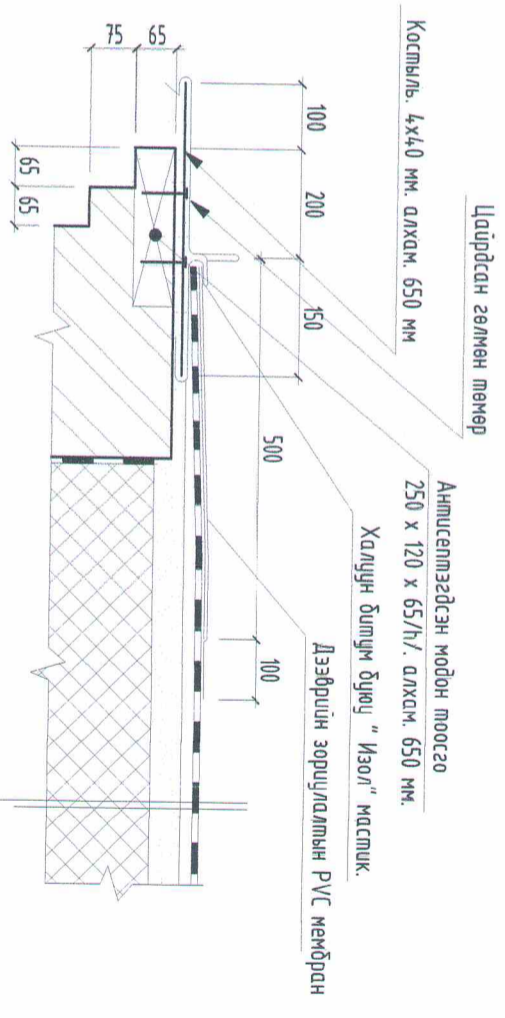

Цайрсан гөлмөн төмөр

Кастяль. 4x40 мм. алхм. 650 мм

Анхсгалтай модон тоосго 250 x 120 x 65/л./ алхм. 650 мм.

Халцур бичим бүрц "Изол" настик.

Дээврийн зорцуулалтын PVC мембран

Дээврийн хийц бүтээцийн дагуу /төсвөр/

|   |  |   |  |
|---|--|---|--|
| ГТХ-1/ 2ш<br>Гадна төмөр хаалга/<br>Нүхний хэмжээ 2100x1010 | ДХ-1/ 1ш<br>Домор модон хаалга/<br>Нүхний хэмжээ 2100x1010 | ДХ-2/ 2ш<br>Домор модон хаалга/<br>Нүхний хэмжээ 2100x810 | Ц-1/ 2ш<br>Нүхний хэмжээ 910x1510<br>Энх дөхрөр шилтэй |
|---|--|---|--|

ТАЙЛБАР:

-Энэ зургийг БА, ББ, ХАГ, ЦБЧ, ТХ, ХД-ын зургуудтай хамт үзнэ.  
- Дээврийн ажлыг хийхээс өмнө дээвэрт гарах салхижуулалтын яндан, хоолой, аянаа зайлуулагч, ажлыг тухайн ажлын зургалт заасны дагуу хийж дүгнэсэн байх шаардлагатай.  
- Барилгын дээврийн боромны усыг гаддуур ус зайлуулах системтэйгээр төлөвлөсөн бөгөөд зургалт үзүүлсэний дагуу гадгуулуулна.  
-Зөвсөр задг шингэн хөөсөөр чигжиж дуудагдана.  
-Цонх 2 дөхрөр шиллээгээтэй, хувьцаар хүрээний доморх таслагданы тоо 6-с их  
-MNS5802:2007 "Барилгын цонхонд тавигдах техникийн шаардлага"  
-MNS6266:2011 "Барилгын хана, цонхны уудварын усгаралтын заадаг" гэсэн 3 стандартын дагуу цонхыг суурилах.  
-Монгол улсын стандарт MNS 0531 : 2002 "Барилгын модон хаалга, цонх, тасгалын хаалга. Техникийн ерөнхий шаардлага."  
-Хаалганы өнгө загварыг захиалагчийн хүсэлтийн дагуу сонгож угсарна.

ТАНИХ ТЭМДЭГ:

- Ц-1 -Цонхны марк
- ГТХ-1 -Хаалганы марк
- ДХ-1 -Хаалганы марк
- Хэсд-1 -Хэзэгчилсэн байгуулалт
- Г-Гадна хананы
- Г-Хэсэгчилсэн байгуулалт
- П-Политсрол хавтан
- Т-Тооссон хана
- Б-Бетон хана

БАРИЛГА АРХИТЕКТУР

Уг шил: **БАРИЛГА АРХИТЕКТУР**

Мянгол улс, Дорнод аймэг, Хэрлэн сум, 7-р баг, 52-дугаар 06  
Утас: 976-9903088  
Факс:  
И-мэйл: Daz1200@ramail.com  
Интернет хаяг:

"ДЭЭВРИЙН" БТБХН

Архитектор: Ч.Лхагвагсүрэн  
Гүйцэтгэсэн: Эрдэбишгэрээжийд  
Шалгарсан: Ч.Лхагвагсүрэн

"НИЙТИЙН АРВИН ЦЭВРИЙН БАЙГУУЛАЛХ"

Дорнод аймэг, Дундговь сум

Дээврийн байгуулалт, 02тлол А-А, Б-Б,

Цонх, хаалганы түүвэр

|                        |             |
|------------------------|-------------|
| Масштаб: М1:25, 100    | Хуудас: 07  |
| Эргэцийн дугаар: БА-04 | Огноо: 2023 |
| ЭГ Шилр: Д0-4-5-1/2023 | ТГ Шилр:    |

НҮҮР ТАЛУУД Х1-Х2, Х2-Х1, Y1-Y2, Y2-Y1  
M1:100

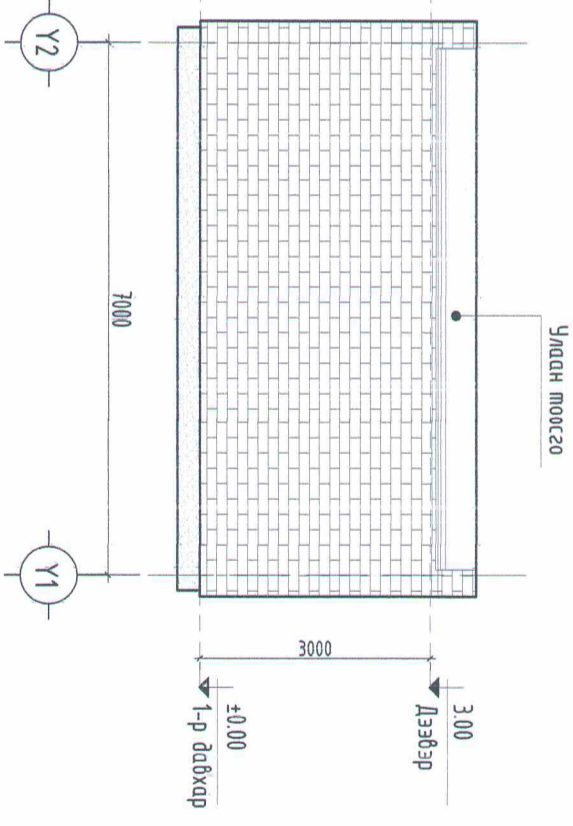
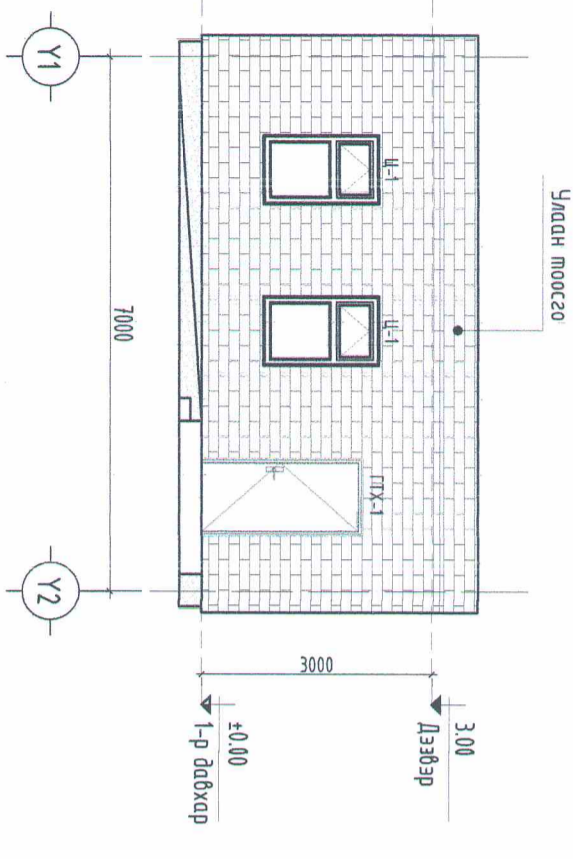
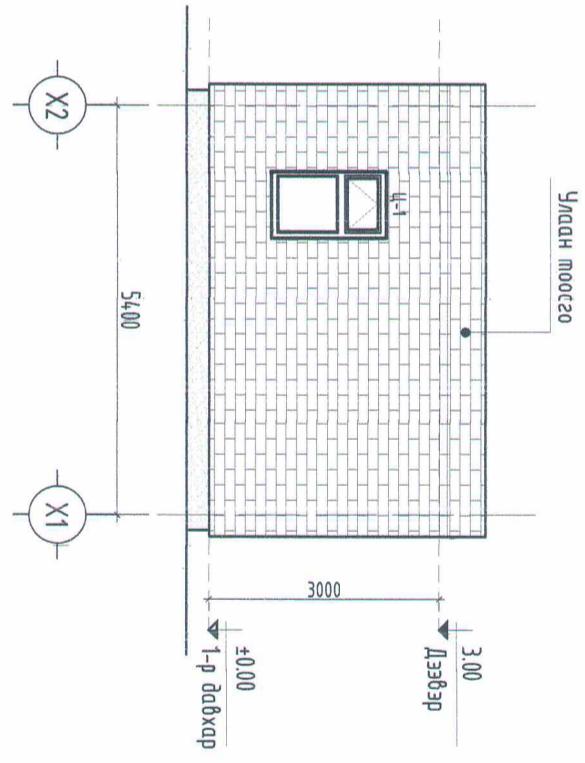
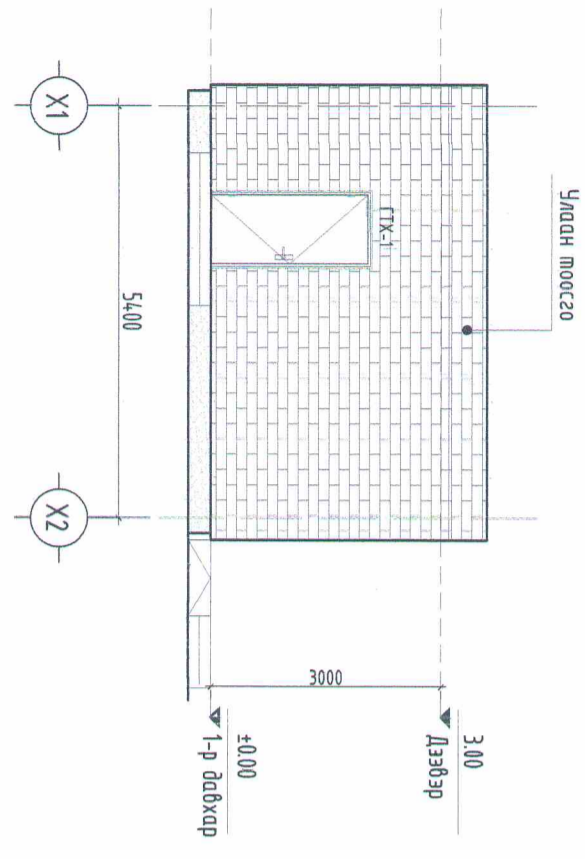

ТАЙЛАР:

- Гадна засламыг модорхойлолмонд зассны дагуу.
- Хүлмний улиралд гадна засламын ажлыг хийхийг хориглоно.
- Гадна дөбжөөн өнгөлгөөнд хальцрага үүсгэх материалар хийхийг хориглоно.
- Гадна өнгөлгөөний материал өнгөний шийдлийг захиалагчтай зөвшилцөж шийдвэрлэнэ.
- Зардал гадна зориулалтын чиглүүн эмгиль ашиглаж буйда. Бүдгийн өнгийг "МОНКОР ДАЙМОНД ХХК"-ны чиглүүтэй эмгильсны кодийг ашигласан болно.
- Чиглүүн эмгильсийг буйдахдаа зөвхөн гараар матаж гүйцэтгэнэ.
- Энэхүү зургийн БА-02.03 таву хамт үзнэ үү.

ТАНИХ ТЭМЦЛЭГ:

- Улаган моосго
- Барзгар шавар

Үе шал: БАРИЛГА АРХИТЕКТУР

Кочал гүс, Дорнод аймэг, Хэрлэн сум, 1-р багц,  
52-багц 06  
Утас: 976-9903368  
Фонс  
И-мэйл: bar12003@aral.com  
Интернет хаяг:

"ДОЗТ" БТБХН

|            |               |
|------------|---------------|
| Архитектор | Ч.Лхагвасүрэн |
| Гүйцэтгэгч | Э.Мөнхсүрэн   |
| Шалсан     | Ч.Лхагвасүрэн |

Дорнод аймэг, Хэрлэн сум  
"НИЙТИЙН АРИУН ЦЭВРЭЙН БАЙГУУЛАМЖ"

Нүүр тал Х1-Х2, Х2-Х1, Y1-Y2, Y2-Y1

|          |              |                 |       |          |      |
|----------|--------------|-----------------|-------|----------|------|
| Масштаб: | М1:100       | Зургийн дугаар: | БА-05 | Хувьдас: | 07   |
| ЭГ Шуур: | До-45-1/2023 | ТГ Шуур:        |       | Огноо:   | 2023 |

ДАВХРЫН ШАЛНЫ БАЙГУУЛАЛТ  
М1:100

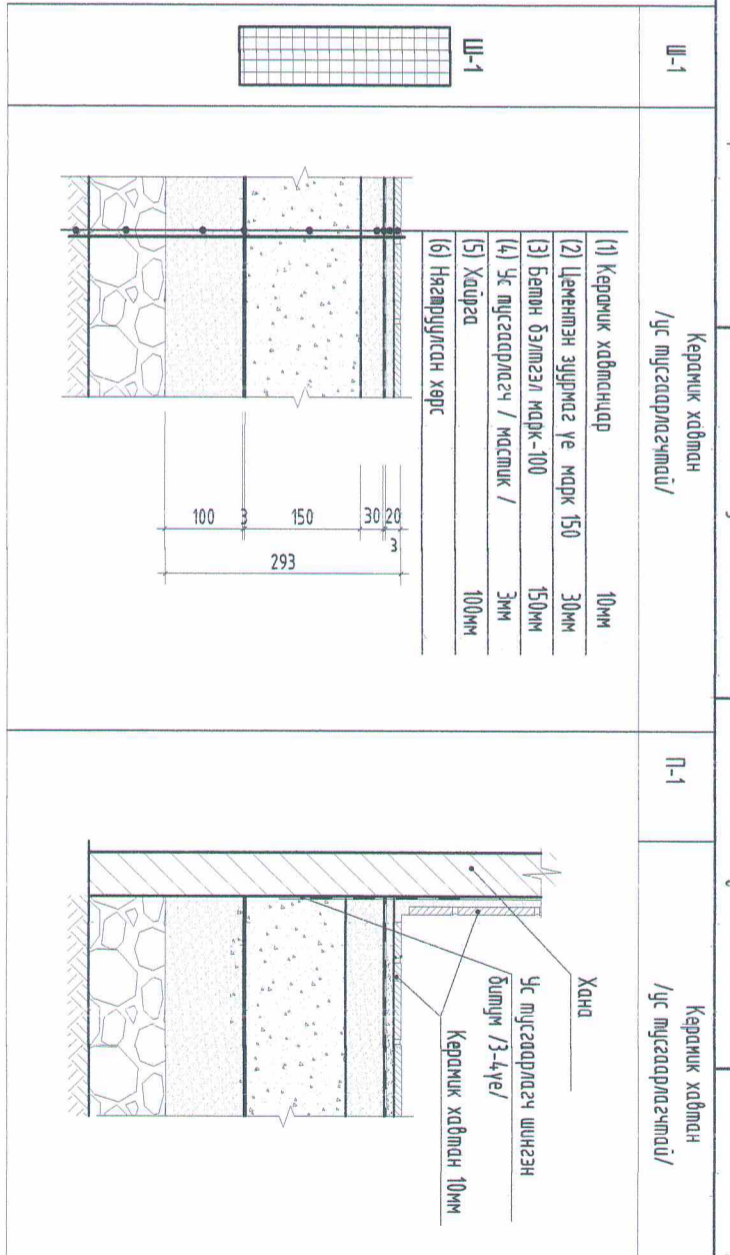
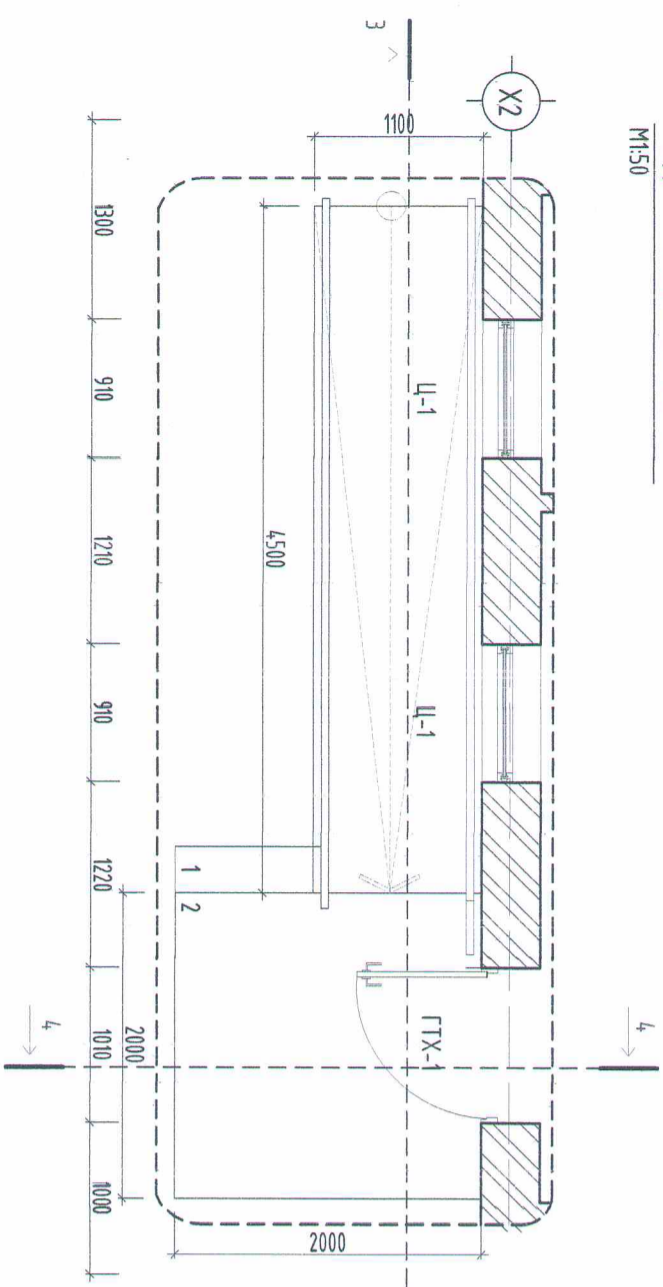
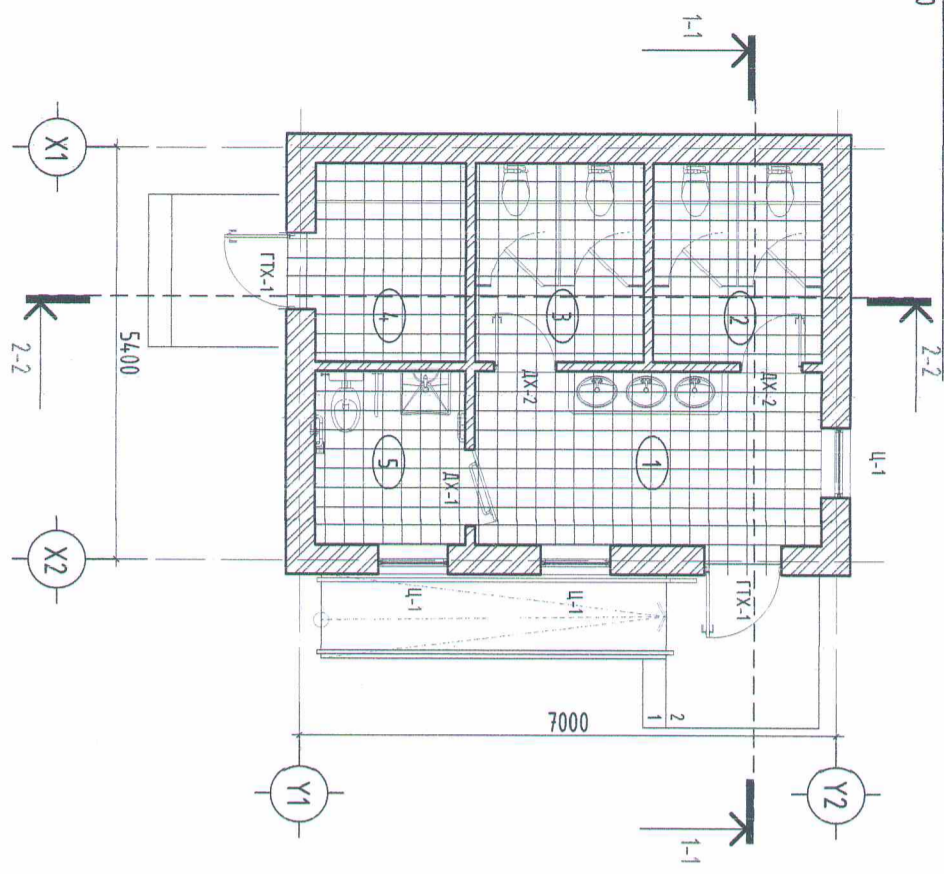

| Д/д         | ӨРӨННИЙ ТОДОРХОЙЛОЛТ                            | малбай м <sup>2</sup> |
|-------------|---|-----------------------|
| 1           | Үүдний хэсэг                                    | 10.69                 |
| 2           | Аруун цэврийн өрөө /Эмэгтэй/                    | 5.81                  |
| 3           | Аруун цэврийн өрөө /Эрэгтэй/                    | 5.81                  |
| 4           | Техникийн өрөө                                  | 5.48                  |
| 5           | Хөгжлийн дэрхшээлтэй иргэний аруун цэврийн өрөө | 4.59                  |
| Нийт малбай |   | 32.38                 |

ОТГОЛ 4-4  
М1:50

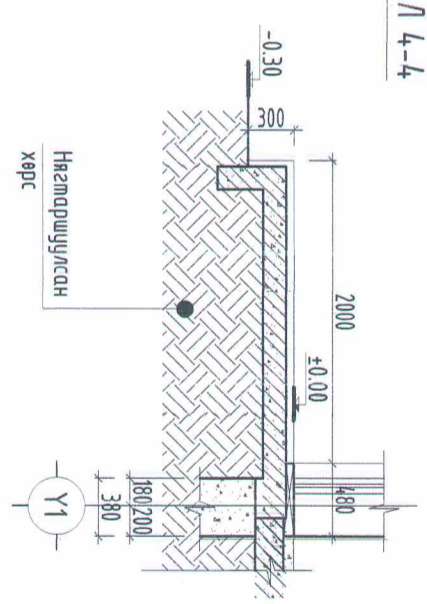

ОТГОЛ 3-3  
М1:50

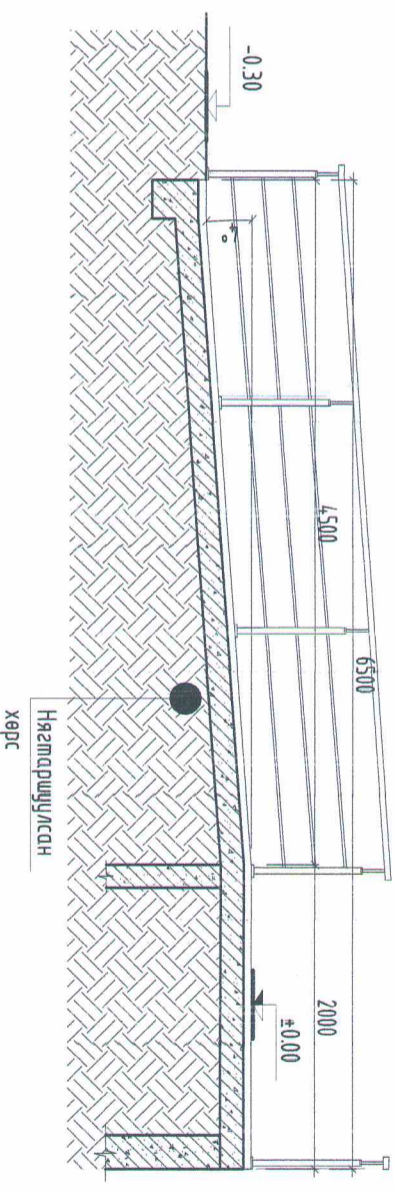

ТАЙЛБАР:  
- Энэ хуудасны БА-02-03 хуудсанд хамт үзнэ.  
- Шал болон дотор заслын ажлыг хийхээс өмнө, цахилгаан холбооны усралтын ажлыг хийж дуусгасан буй шаардлагатай.  
- Захиалагчийн хүсэлтийг харгалзан хөлийн хэсгийг кермик хавтгаандар хийх.

ТАНИХ ТЭМДЭГ:

- Ц-1 - Цонхны марк
- ГТХ-1 - Хадгалсны марк
- ДХ-1 - Хадгалсны марк
- Хэс-1 - Хэсэгчилсэн байгуулалт
- Г.Х.Хэс-1 - Гадна ханны хэсэгчилсэн байгуулалт
- Полистрол хавтан
- Тооссон ханга
- Бетон ханга

Барилга Архитектур

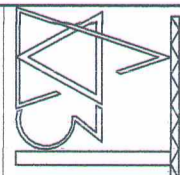

Барилга Архитектур  
Уг шал: Барилга Архитектур  
Урсгал цуг: Дорнод аймэг, Хэрлэн сум, 1-р багц.  
S2-буйр 04  
Утас: 976-99033068  
Факс:  
И-мэйл: bar2003@bar2003.com  
Интернет хаяг:

Архитектор Ч.Лхагвасүрэн  
Гүйцэтгэсэн Эрдэбишээрээжид  
Шалсан Ч.Лхагвасүрэн

"НИЙТИЙН АРИУН ЦЭВРИЙН БАЙГУУЛАМЖ"

Дорнод аймэг, Хэрлэн сум  
"НИЙТИЙН АРИУН ЦЭВРИЙН БАЙГУУЛАМЖ"

Масштаб: М1:50, 100  
Эргэцүүлэгч: БА-06  
Хуудас: 07  
ТГ Шифр: ДО-45-1/2023  
Огноо: 2023



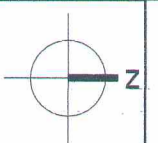

ТАЙЛБАР БИЧИГ

Ерөнхий хэсэг:  
Үндэслэл:

Дорнод аймгийн сум, баг, хороонд төлөвлөгдөж байгаа " НИЙТИЙН АРИУН ЦЭВРИЙН БАЙГУУЛАМЖ " -ийн барилгын До-12/2023 шифртэй ажлын зургийг Дорнод аймгийн ЭДТГ-ын ГХБХБГ-ын захиалгаар 2023 оны 10 дугаар сарын 23-ны өдөр хийсэн № 12/2023 тоот зурга төсөл боловсруулах зэрэг, Архитектур төлөвлөлтийн даалгавар, зурга төсөл боловсруулах даалгавар, холбогдох техникийн нөхцлүүдийг үнэвсэн 2023 оны 11-р сард барилгын зурга төслийн " ДОЗТ " БГБХН-д боловсруулав. Уг барилга нь " Ариун цэврийн байгууламж" - ийн нэг маягийн жишээ зургаар холболтын зурга төсөл боловсруулав.

Тооцооны өгөгдлүүд:  
Барилгад хэрэглэх уур амьсгал ба геофизикийн үзүүлэлт БНБД 23-01-09-ын заалтын дагуу Гадна агаарын тооцооны хэм - 32.6°С; Цасны норматив ачаа - 50 кг/м<sup>2</sup>; Салхины норматив ачаа - 45 кг/м<sup>2</sup>;  
Газар хөдлөлтийн бүс нутагт барилга төлөвлөх барилгын норм ба дүрэм 22.01.01\*/2006-ын заалтын дагуу чичирхийлэлийн байл - 5;  
Байршил: Дорнод аймгийн Цагаан-обоо сумын баг , хорооны нутаг дэвсгэрт баригдана.

Барилга угсралтын ажил эхлэхээс өмнө дараах ажлуудыг хийсэн байх шаардлагатай.  
1. Барилга угсралтын ажил эхлэх ба газар шорооны ажил гүйцэтгэх зөвшөөрлийг холбогдох байгууллагуудаас авсан байх.  
2. Барилгын талбайг тэгшилсэн байх.  
3. Шинээр барих "Нийтийн ариун цэврийн байгууламж"-ийн барилгын шалны түүвшинг 0.000 = гэж авна.

Барилга - бүтээцийн хэсэг  
Бурьт:  
Барилгын бүр хөрсийг обвойлт, суулт үүсгэдэггүй энгийн элсэн хөрс байхаар тооцож авсан болно. Барилгын ажил эхлэхдээ суурийн нүүхийг ухсаны дараа геологийн инженерээр үзүүлж бүр хөрсний дүгнэлтийг гаргуулах шаардлагатай.  
Суурь:  
Суурийг цугтамал бетон шугаман суурьтай төлөвлөв. Суурийн бетон марк В10 байна. Суурийн дээгүүр хэвтээ ус тусгаарлагчийг 1 : 2 цементэн зурмагаар -0.030 түүвшинд 30 мм зузаантай хийнэ.Суурийн ажлыг ХС,ЦБУ,холбоо,цахилгаан, ДМ - ын зургаатай хамт үзэж, гүйцэтгэх хэрэгтэй.

Барилгын бүр,суурийн ажлыг гүйцэтгэхдээ БНБД 2.02.01-90-ын заалтуудыг баримтлана.  
Хана:  
Гадна ханыг 38 см зузаантай 125 маркийн улаан тоосгоор өрж, 50 маркийн цементэн зурмагаар гагнана. Өргийн барьцал 1.2кг/м<sup>2</sup><R шаардлагатай.  
Ялцу:  
Угсармал төмөр бетон ялцуг жузд тараасан, бэхжээгүй, 100 маркийн цементэн зурмаг дээр угсарна.

Хучилт:  
НХ54.-12, НХ54.-8 маркийн нүхтэй хавтангаар хучна. Угсармал төмөр бетон хучилтын хавтанг 100 маркийн жузд тараасан, бэхжээгүй цементэн зурмаг дээр угсарна.

Дулаалга:

Хөөсөнцөр хавтан дулаалгатай. Дулаалгын зузаан бага талдаа б= 200 мм байна. Хөөсөнцөр хавтангийн нягт 25кг/ м<sup>3</sup> - ээс багагүй байна. Дулаалга хүйхээс өмнө салхибичийн сүбэг, дефлектор зэрэг дээвэрт гарах ажлуудыг бүрэн хийсэн байх шаардлагатай.

Дээвэр:  
Барилгын дээвэр нь хар цаасан хавтгай дээвэртэй байна. Хавтгай дээвэрт 1 үе полимер мембран хэрэглэнэ. Дээврийн ажлыг гүйцэтгэхдээ тухайн материалын технологийн заавар болон холбогдох норм дүрмийн дагуу хийж гүйцэтгэнэб  
Дулаалгын дээр 50 мм зузаантай цементэн тэгшилгээ, бага талдаа 50 мм зузаантай керамзит бетон налцлага тэгшилгээг хийж өгнө.  
Бетон хяагч: Барилгын эргэн тойрон шат,пандинснаас бүсэд хэсэгт 1000 мм өргөнтэй бетон хяагчийг 100 маркийн бетоноор бага талдаа 100 мм зузаантайгаар i=0.010 налцумтай цугсарна

ББ МАРКТАЙ АЖЛЫН ЗҮРГИЙН ЖАГСГААЛТ

| Д/д | Зургийн нэр  | Хуудас марк |
|-----|--|-------------|
| 1   | Тайлбар бичиг, ББ марктай зургийн жагсаалт   | ББ-1        |
| 2   | Суурийн байгуулалт, суурийн огтлол 1-1, 2-2, тайлбар   | ББ-2        |
| 3   | Хучилтын байгуулалт, огтлол 1-1, ялцумын байгуулалт, угсармал төмөр бетон эдэлхүүний нэгдсэн түүвэр, тайлбар | ББ-3        |

|   |  |   |            |   |  |          |  |   |              |   |  |                 |  |   |        |    |  |  |  |  |             |  |  |  |  |  |  |  |  |  |  |  |  |  |  |         |  |  |            |  |  |          |  |  |              |  |  |         |  |  |        |  |  |        |  |  |             |  |  |             |  |  |          |  |  |          |  |  |  |  |  |                 |  |  |      |  |  |         |  |  |  |  |  |          |  |  |            |  |  |  |  |  |  |  |  |  |  |  |  |  |  |  |  |  |  |  |  |
|---|--|---|------------|---|--|----------|--|---|--------------|---|--|-----------------|--|---|--------|----|--|--|--|--|-------------|--|--|--|--|--|--|--|--|--|--|--|--|--|--|---------|--|--|------------|--|--|----------|--|--|--------------|--|--|---------|--|--|--------|--|--|--------|--|--|-------------|--|--|-------------|--|--|----------|--|--|----------|--|--|--|--|--|-----------------|--|--|------|--|--|---------|--|--|--|--|--|----------|--|--|------------|--|--|--|--|--|--|--|--|--|--|--|--|--|--|--|--|--|--|--|--|
| 1   |  | 2 |            | 3 |  | 4        |  | 5 |              | 6 |  | 7               |  | 8 |        | АЗ |  |  |  |  |             |  |  |  |  |  |  |  |  |  |  |  |  |  |  |         |  |  |            |  |  |          |  |  |              |  |  |         |  |  |        |  |  |        |  |  |             |  |  |             |  |  |          |  |  |          |  |  |  |  |  |                 |  |  |      |  |  |         |  |  |  |  |  |          |  |  |            |  |  |  |  |  |  |  |  |  |  |  |  |  |  |  |  |  |  |  |  |
| <p>Дорнод аймаг. Хөлөнбуйр сум. НИЙТИЙН АРИУН ЦЭВРИЙН БАЙГУУЛАМЖ</p> <table border="1"> <tr> <td colspan="18">Тайлбар бичиг, ББ марктай зургийн жагсаалт</td> </tr> <tr> <td colspan="3">Инженер</td> <td colspan="3">Ч.Оюунцдоо</td> <td colspan="3">ЕГ Шифр:</td> <td colspan="3">До-45-1/2023</td> <td colspan="3">Маштаб:</td> <td colspan="3">М1:100</td> <td colspan="3">Огноо:</td> <td colspan="3">2023-11 сар</td> </tr> <tr> <td colspan="3">Гүйцэтгэсэн</td> <td colspan="3">Т.Тэргэл</td> <td colspan="3">ТГ Шифр:</td> <td colspan="3"></td> <td colspan="3">Зургийн дугаар:</td> <td colspan="3">ББ-1</td> <td colspan="3">Хуудас:</td> <td colspan="3"></td> </tr> <tr> <td colspan="3">Шалгасан</td> <td colspan="3">Ч.Оюунцдоо</td> <td colspan="3"></td> <td colspan="3"></td> <td colspan="3"></td> <td colspan="3"></td> <td colspan="3"></td> <td colspan="3"></td> </tr> </table> |  |   |            |   |  |          |  |   |              |   |  |                 |  |   |        |    |  | Тайлбар бичиг, ББ марктай зургийн жагсаалт |  |  |             |  |  |  |  |  |  |  |  |  |  |  |  |  |  | Инженер |  |  | Ч.Оюунцдоо |  |  | ЕГ Шифр: |  |  | До-45-1/2023 |  |  | Маштаб: |  |  | М1:100 |  |  | Огноо: |  |  | 2023-11 сар |  |  | Гүйцэтгэсэн |  |  | Т.Тэргэл |  |  | ТГ Шифр: |  |  |  |  |  | Зургийн дугаар: |  |  | ББ-1 |  |  | Хуудас: |  |  |  |  |  | Шалгасан |  |  | Ч.Оюунцдоо |  |  |  |  |  |  |  |  |  |  |  |  |  |  |  |  |  |  |  |  |
| Тайлбар бичиг, ББ марктай зургийн жагсаалт  |  |   |            |   |  |          |  |   |              |   |  |                 |  |   |        |    |  |  |  |  |             |  |  |  |  |  |  |  |  |  |  |  |  |  |  |         |  |  |            |  |  |          |  |  |              |  |  |         |  |  |        |  |  |        |  |  |             |  |  |             |  |  |          |  |  |          |  |  |  |  |  |                 |  |  |      |  |  |         |  |  |  |  |  |          |  |  |            |  |  |  |  |  |  |  |  |  |  |  |  |  |  |  |  |  |  |  |  |
| Инженер   |  |   | Ч.Оюунцдоо |   |  | ЕГ Шифр: |  |   | До-45-1/2023 |   |  | Маштаб:         |  |   | М1:100 |    |  | Огноо:                                     |  |  | 2023-11 сар |  |  |  |  |  |  |  |  |  |  |  |  |  |  |         |  |  |            |  |  |          |  |  |              |  |  |         |  |  |        |  |  |        |  |  |             |  |  |             |  |  |          |  |  |          |  |  |  |  |  |                 |  |  |      |  |  |         |  |  |  |  |  |          |  |  |            |  |  |  |  |  |  |  |  |  |  |  |  |  |  |  |  |  |  |  |  |
| Гүйцэтгэсэн   |  |   | Т.Тэргэл   |   |  | ТГ Шифр: |  |   |              |   |  | Зургийн дугаар: |  |   | ББ-1   |    |  | Хуудас:                                    |  |  |             |  |  |  |  |  |  |  |  |  |  |  |  |  |  |         |  |  |            |  |  |          |  |  |              |  |  |         |  |  |        |  |  |        |  |  |             |  |  |             |  |  |          |  |  |          |  |  |  |  |  |                 |  |  |      |  |  |         |  |  |  |  |  |          |  |  |            |  |  |  |  |  |  |  |  |  |  |  |  |  |  |  |  |  |  |  |  |
| Шалгасан  |  |   | Ч.Оюунцдоо |   |  |          |  |   |              |   |  |                 |  |   |        |    |  |  |  |  |             |  |  |  |  |  |  |  |  |  |  |  |  |  |  |         |  |  |            |  |  |          |  |  |              |  |  |         |  |  |        |  |  |        |  |  |             |  |  |             |  |  |          |  |  |          |  |  |  |  |  |                 |  |  |      |  |  |         |  |  |  |  |  |          |  |  |            |  |  |  |  |  |  |  |  |  |  |  |  |  |  |  |  |  |  |  |  |
| <p>Аюул аюул<br/>Оуёёл/ ноё<br/>7-д ааа 52-д аааа 6 оюо</p> <p>"ДОЗТ" БГБХН</p>   |  |   |            |   |  |          |  |   |              |   |  |                 |  |   |        |    |  |  |  |  |             |  |  |  |  |  |  |  |  |  |  |  |  |  |  |         |  |  |            |  |  |          |  |  |              |  |  |         |  |  |        |  |  |        |  |  |             |  |  |             |  |  |          |  |  |          |  |  |  |  |  |                 |  |  |      |  |  |         |  |  |  |  |  |          |  |  |            |  |  |  |  |  |  |  |  |  |  |  |  |  |  |  |  |  |  |  |  |



**СУУРИЙН БАЙГУУЛАЛТ**  
M1:100

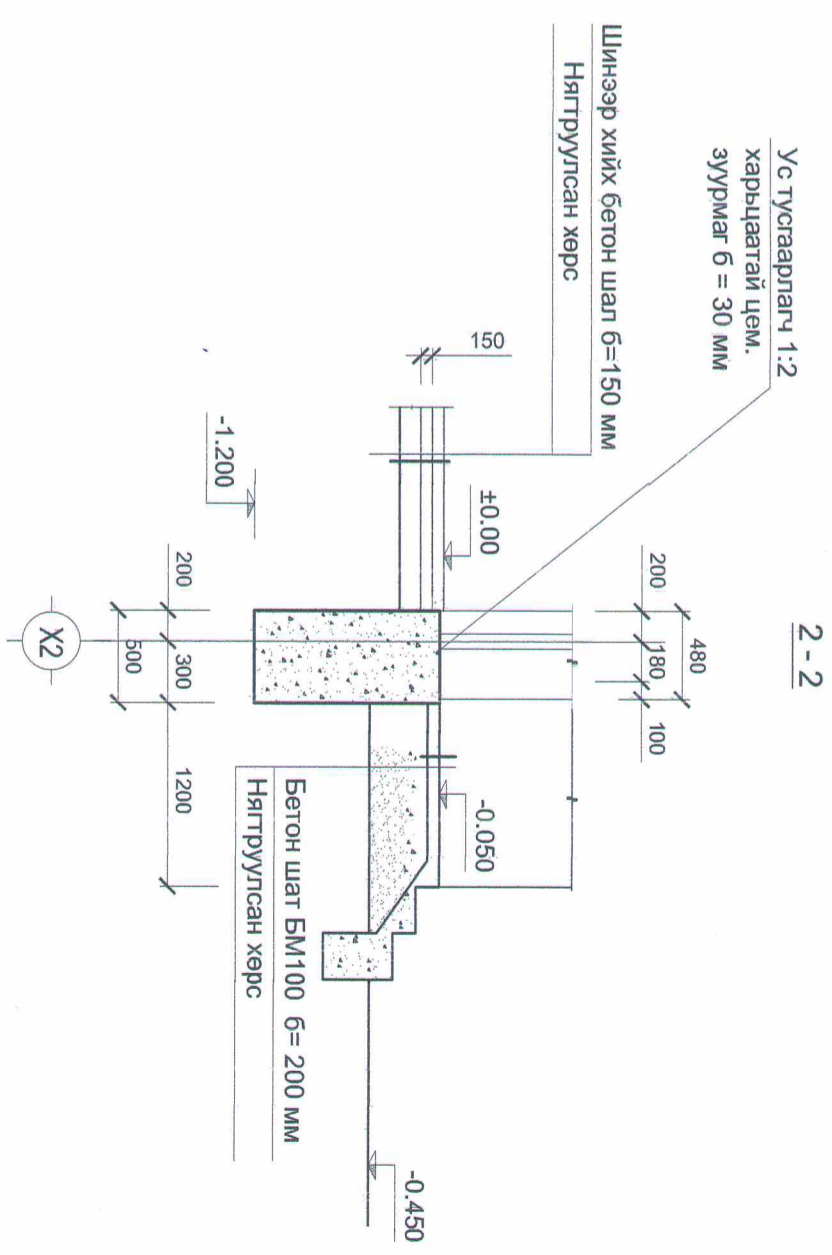
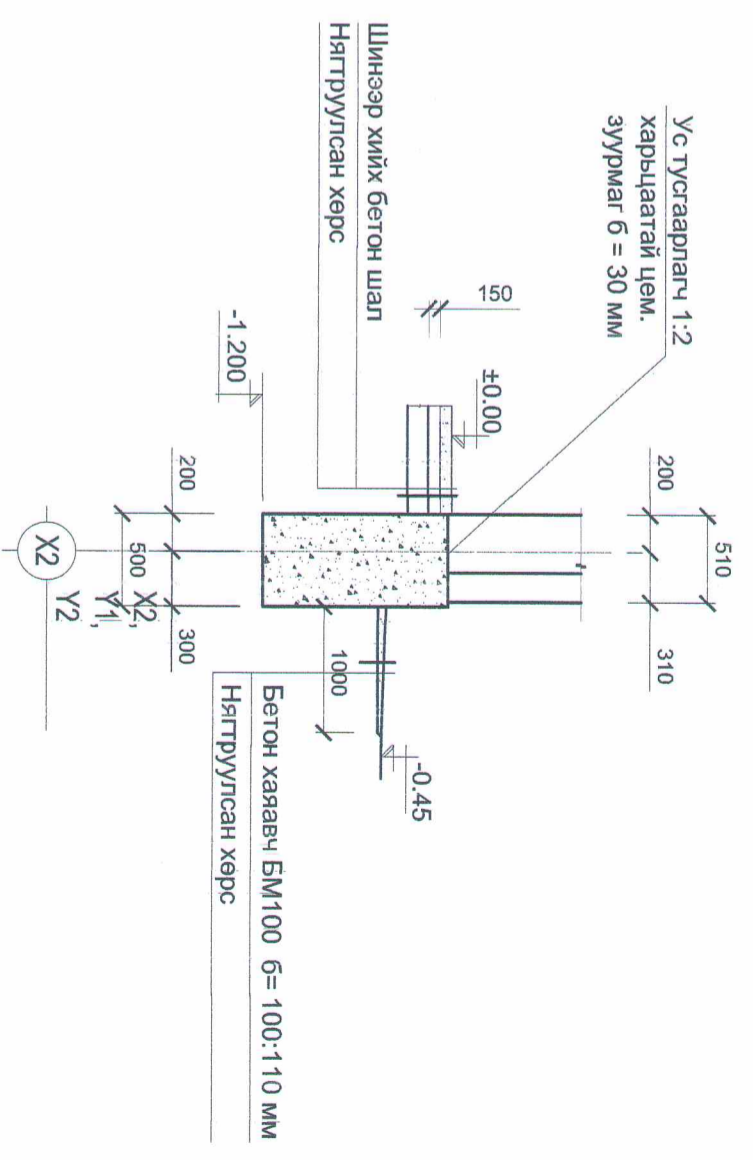
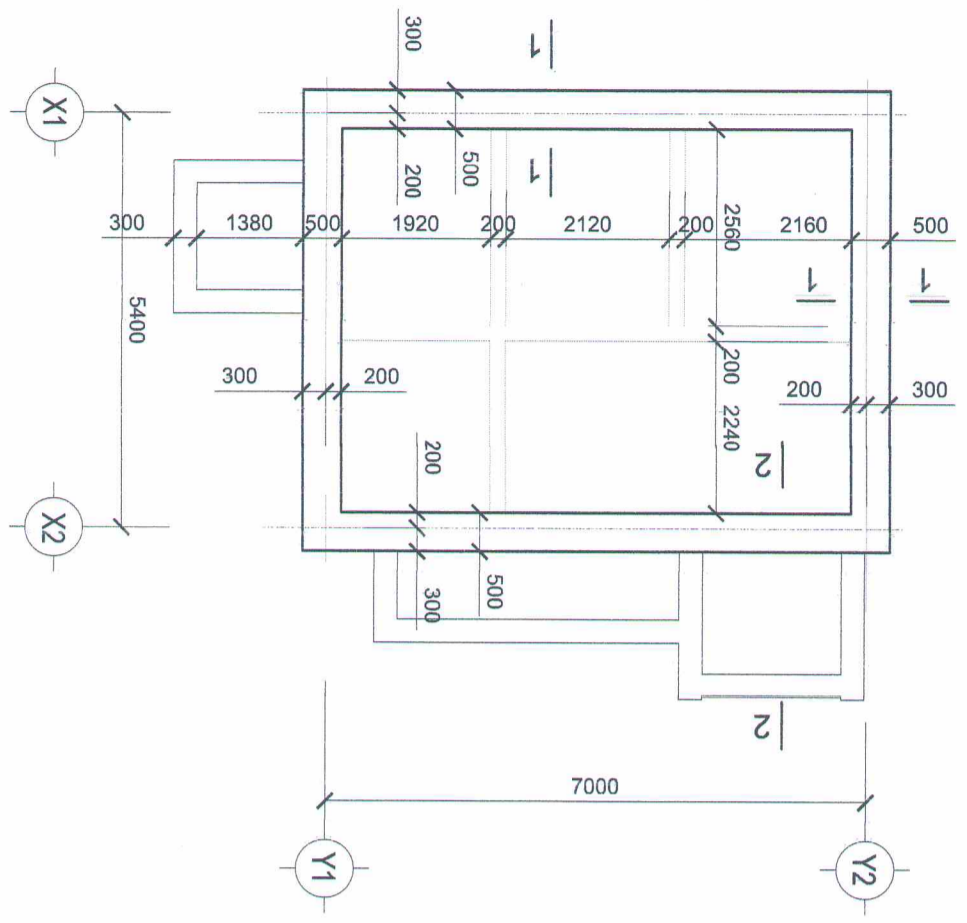

- Тайлбар.**
1. Барилгын буурь хөрсийг овойлт, суулт, хөөлт үүсгэдэггүй элсэн хөрс байхаар тооцов. Суурийн нүх сүвгийг ухах явцад геологийн инженерээр үзүүлж буурь хөрсний дүгнэлт гаргуулах шаардлагатай.
  2. Цутгамал бетон шугаман суурийг 100 маркийн бетоноор цутгана.
  3. Ус түр хадгалах ган савны суурийг цутгахын өмнө савны паспорттой тулгаж бэхэлгээ, боолтуудыг байрлуулж өгнө.
  4. Бетон хаяавчийг 100 маркийн бетоноор 1000мм-ийн ергөнтэйгээр, бага талдаа 100мм-ийн зузаантай  $i=0.01\%$ -ийн налгуутай байхаар тооцож цутгаж өгнө.

|  |             |  |                 |                                  |  |
|--|-------------|--|-----------------|----------------------------------|--|
| <br>Дорнод аймаг<br>Хэрлэн сум<br>7-р баг 52-р байр 6 тоот<br><b>"ДОЗТ" БГБХН</b> |             | Дорнод аймаг. Хөлөнбуйр сум.                         |                 | НИЙТИЙН АРИУН ЦЭВРИЙН БАЙГУУЛАМЖ |  |
|  |             | Суурийн байгуулалт, суурийн огтлол 1-1, 2-2, тайлбар |                 |                                  |  |
| Инженер  | Ч.Оюундолоо | ЕГ Шифр:   | Маштаб:         | Огноо:                           |  |
| Гүйцэтгэсэн  | Т.Тэргэл    | До-45-1/2023   | M1:100          | 2023-11 сар                      |  |
| Шалгасан   | Ч.Оюундолоо | ТТ Шифр:   | Зургийн дугаар: | Хуудас:                          |  |
|  |             |  | ББ-2            |                                  |  |

|   |   |   |   |   |   |   |    |
|---|---|---|---|---|---|---|----|
| 1 | 2 | 3 | 4 | 5 | 6 | 7 | 8  |
|   |   |   |   |   |   |   | A3 |

ЯЛУУНЫ БАЙГУУЛАЛТ  
М1:100

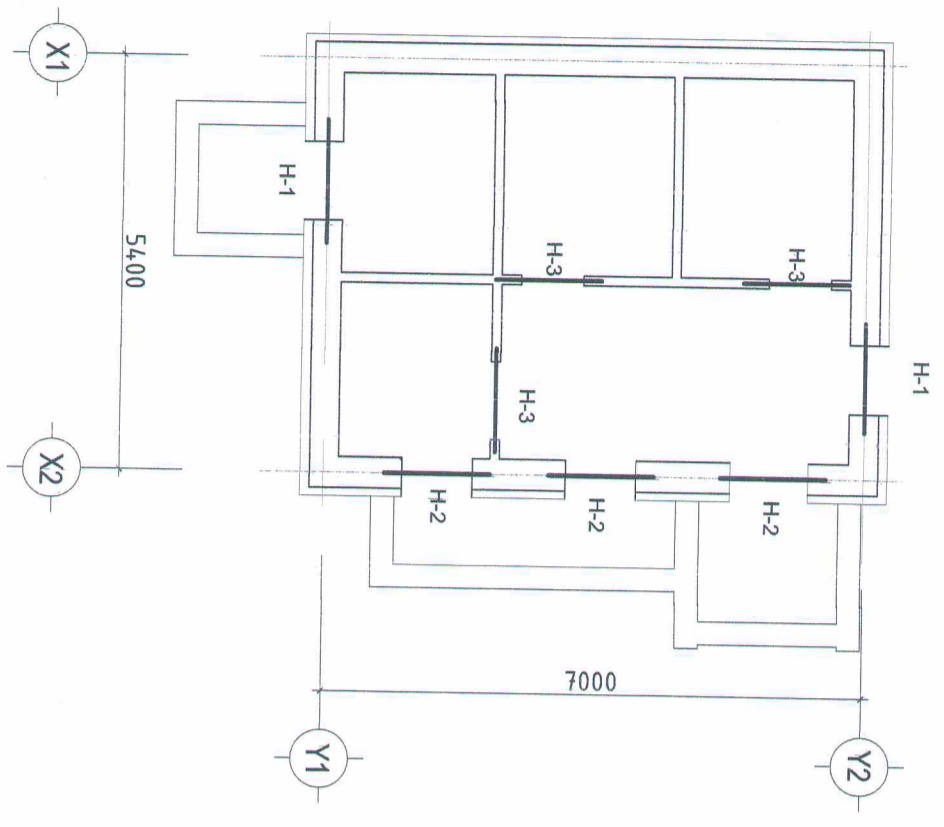

ХУЧИЛТЫН БАЙГУУЛАЛТ  
М1:100

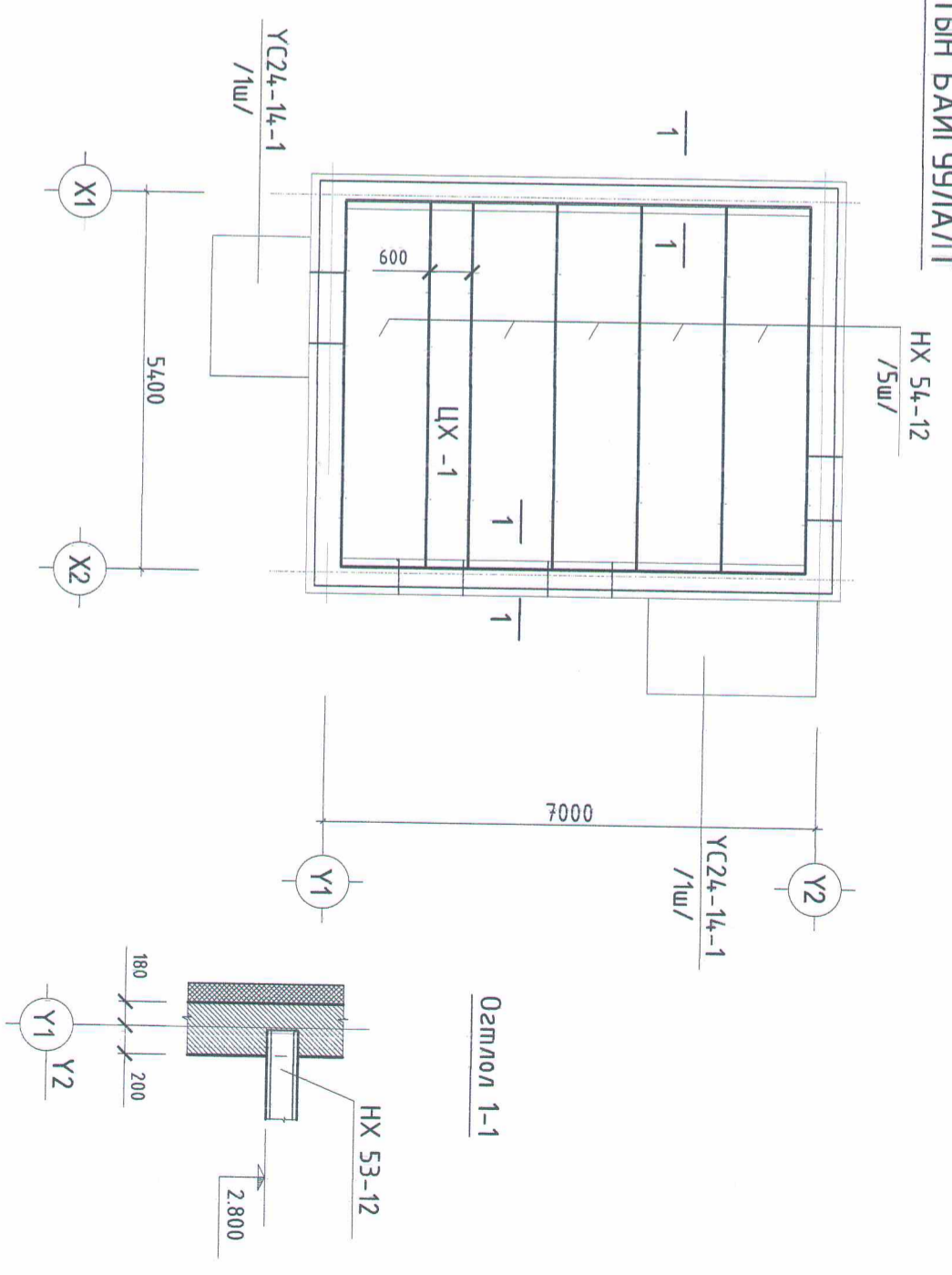

ЯЛУУНЫ ТОДОРХОЙЛОЛТ

| Нүхний марк | Нүхний мөрөл | Тэмдэглэгээ | 1 нүхэн дэхь ялууны тоо | Ялууны мөвшин | Нүхний тоо | Бүгд |
|-------------|--------------|-------------|-------------------------|---------------|------------|------|
| Н - 1       | Ц-1          |             | 3Б15.12.14              | 2.31          | 1          | 6    |
|             | ГТХ-1        |             |                         |               | 1          |      |
| Н - 2       | Ц-1          |             | ДБ15.12.22              | 2.31          | 2          | 3    |
|             | ГТХ-1        |             |                         |               | 1          |      |
| Н - 3       | ДХ-1         |             | Б15.12.14               | 2.01          | 1          | 3    |
|             | ДХ-2         |             |                         |               | 2          |      |

УГСАРМАЛ ТӨМӨР БЕТОН ЭДЛЭХҮҮНИЙ НЭГДСЭН ТҮҮВЭР

| Альбом                   | Тэмдэглэгээ     | Нэр, марк  | Тоо ш | Жин к2 | Тайлбар |
|--------------------------|-----------------|------------|-------|--------|---------|
| Цуврал В1.038 дэвтэр - 1 | Даацгүй ялгуу   | Я15.12.14  | 15    | 63.0   |         |
| Цуврал В1.041 дэвтэр - 1 | Нүхтэй хавтан   | ДЯ15.12.22 | 3     | 100.0  |         |
|                          | Нүхтэй хавтан   | НХ53-12    | 5     | 1490.0 |         |
|                          | Цутгамал хэсэг  | ЦХ53-6     | 1     |        |         |
|                          | Саравчны хавтан | УС24-14-1  | 2     | 1080.0 |         |

- Тайлбар.
- Хучилтын нүхтэй хавтанг жигд тараасан, бэхжээгүүд 100 маркийн цементэн зурмаг дээр усарна.
  - Ялцгэ жигд тараасан, бэхжээгүүд, 100 маркийн цементэн зурмаг дээр усарна.

|   |  |   |           |                                  |             |
|---|--|---|-----------|----------------------------------|-------------|
| <br>Дорнод аймаг<br>Харгын сум<br>7-р баг 52-р байр 6 тоот |  | Дорнод аймаг, Хөлөнбуйр сум.                            |           | НИЙТИЙН АРИУН ЦЭВРИЙН БАЙГУУЛАМЖ |             |
|   |  | Хучилтын, ялууны байгуулалт, материалын түүвэр, тайлбар |           | Инженер                          | Ч.Оюундоо   |
| "ДОЗТ" БГБХН  |  | Шалгасан  | Т.Тэргэл  | Маштаб:                          | М1:100      |
|   |  |   | Ч.Оюундоо | ТГ Шифр:                         | 2023-11 сар |
|   |  |   |           | Зургийн дугаар:                  | ББ-3        |
|   |  |   |           | Хуудас:                          |             |