

Ариун Цэврийн Байгуулмж

ДОРНОД АЙМАГ, ЧОЙБАЛСАН СУМ

БАРИЛГА БҮТЭЭЦ ХЭСЭГ - ББ

/Ажлын зураг/

ЗҮРГИЙН ШИФР: ХС-27.11.23/08

ЗӨВШӨӨРӨЛЦСӨН

БОЛОВСРУУЛСАН.

Захиалагч		Гүйцэтгэгч	
Албан тушаал	Нэр	Албан тушаал	Нэр
Дорнод аймаг, Чойбалсан сумын засаг дарга	П.Амгаланбаатар	"ХАН СЕСАН" ХХК-н захирал	Б.Хандүргэд



УЛААНБААТАР ХОТ 2023 ОН

ДОРНОД АЙМАГ, ЧОЙБАЛСАН СҮМ

Ариун Цэврийн Байгууламж

ХҮЧИТ ТӨХӨӨРӨМЖ, ДОТОР ГЭРЭЛТҮҮЛГИЙН ХЭСЭГ -ХТ, ДГ

/Ажлын зураг/

ЗҮРГИЙН ШИФР: ХС-27.11.23/08

ЗӨВШӨӨРӨЛЦСӨН

БОЛОВСРУУЛСАН,

Захиалагч		Үүцэмгээч	
Албан тушаал	Нэр	Гарын үсэг	Албан тушаал
Дорнод аймаг, Чойбалсан сумын засаг дарга	П.Амгаланбаатар		"ХАН СЕСАН" ХХК-н захирал
			Нэр
			Б.Ханбүргэд
		Гарын үсэг	ХАН СЕСАН ХХК



ДОРНОД АЙМАГ, ЧОЙБАЛСАН СУМ

Арцун Цэврийн Байгууламж



БАРИЛГА АРХИТЕКТУР ХЭСЭГ - БА

/Ажлын зураг/

ЗҮРГИЙН ШИФР: ХС-27.11.23/08

ЗӨВШӨӨРӨЛЦСӨН

БОЛОВСРУУЛСАН

Захиалагч		Гүйцэтгэгч	
Албан тушаал	Нэр	Албан тушаал	Нэр
Дорнод аймаг, Чойбалсан сумын засаг дарга	П.Амгаланбаатар	“ХАН СЕСАН” ХХК-н захирал	Б.Ханбүргэд
			

УЛАНБААТАР ХОТ
Гарын үсэг
ХАН СЕСАН ХХК
6967399 • 05123390

УЛАНБААТАР ХОТ 2023 ОН

АЖЛЫН ЗҮРГИЙН ҮНДСЭН БҮРДЛИЙН ЖАГСААЛТ

Д/д	Зургийн нэр	Зургийн Марк	Хугацааны тоо
1	Барилга архитектур	БА	18
2	Барилга бүтээц	ББ	5
3	Халаалт салхины	ХАС	4
4	Цэвэр, бохир ус	ЦБУ	4
5	Цахилгаан хангамж	ХТ, ДГ	6
6			0

БАРИЛГЫН ТЕХНИК ЭДИЙН ЗАСГИЙН ҮЗҮҮЛЭЛТ

Д/д	Үзүүлэлтийн нэр	Ханжих нээж	Үзүүлэлт
1	Давхарын тоо	Тоо	1
2	Барилгын эзэлхүүн	м3	70.2
3	Барилгын талбай	м2	27
4	Ашигтай талбай	м2	22

БАРИЛГЫН СХЕМ

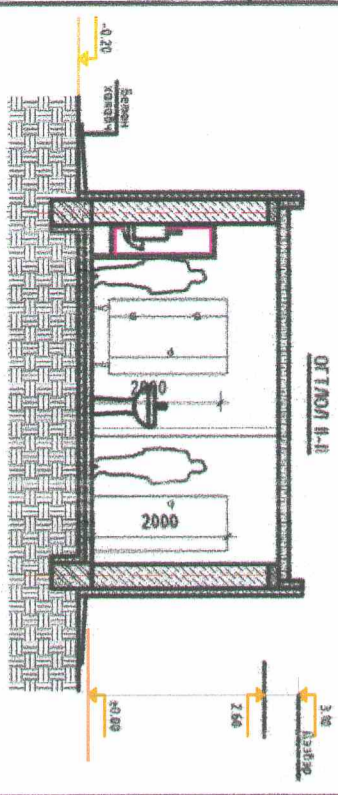
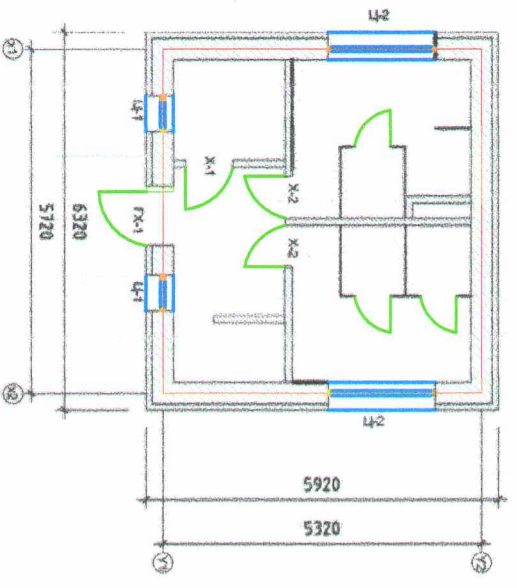

АЖЛЫН ЗУРАГ БОЛОВСРУУЛАХ ҮНДСЭЛЭЛ

-Уг барилга болох Нийтийн бие засах газар нь Дорнод аймаг, Чойбалсан сумын засаг даргын тамгын газрын 2024 оны үйл ажиллагааны хөмөлдөр.

-Дорнод аймаг, Чойбалсан сумын засаг даргын тамгын газрын 2023 оны 11 дүгээр сарын 27-ны өдрийн гаргасан архитектур төлөвлөлтийн баталгаар дээр үндэслэн ажлын зураг төслийг 2023 оны 12 дугаар сард "Хан сесан" ХХК-д гүйцэтгэв.

Бариушил:
Дорнод аймаг, Чойбалсан сум

Байгаль цаг уурын үндсэн өгөгдөлүүд нь:
 • Газар хөдлөлтийн бэл 8бали
 • Цасны ачаалал 50кг/м2
 • Гал тасбарлалтийн зэрэг II
 • Салхины ачаалал 39кг/м2

ТАЙЛАР БИЧИГ

Барилга архитектур:
Уг барилга нь дотроо цэвэр зайгаараа 5.72м x 5.32м хэмжээтэй 1 давхар нийтийн бие засах газрын барилга юм. Нийтийн бие засах газарт эрэгтэй болон энэгтэй ариун цэврийн өрөө, механикийн өрөө, үйлчлэгчийн хэсэг байхаар төлөвлөв.

Барилга бүтээц:
Төмөр бетон шугаман сүүрхтэй бөгөөд үндсэн даацын хана нь 360мм шохойн блок өрлөгтэй, полистироль хайтан дулаалгамтай модон хучилттай, төмөр дээвэртэй байна.
Төмөр бетон сүүрийн ажлын архитектур нь SD390 Ф13, бетон марк нь В25 болно.

Дулаан хангамж:

Уг барилгын халаалтын систем нь Орос улсад үйлдвэрлэсэн халаалтын цахилгаан тогоо ашиглаж өрөө тасагтааг радиатороор халаана.

Ус хангамж:

Ус хангамж нь шинээр гүний худалгаж цэвэр усаар хангахаар төлөвлөв.

Бохир ус:

Барилгын бохир ус өөрийн урсгалгаар нэгдсэн гаргалгааны худалгаар дамжин техникийн нөхцөлд тусгагдсан бохир усны худалт холбохоор төлөвлөв. Уг худгийг шинээр хийх ба хувицар бохирын кольцоогоор дамждаг худгийн системээр хийх ба сийрүүлэх талбайтай хийнэ.

ЕРӨНХИЙ ТЭМДЭГ ЛЭГЭЭ

Х1 БАРИЛГЫН ТЭНХЛЭГ

±0.00 ОГТЛОЛ, НУУР ТАЛ ДЭЭР ТҮВШИН ЗААХ ТЭМДЭГ ЛЭГЭЭ

ХЭСЭГЛЭЛИЙН ДҮГЭЭР ХҮҮДАСНЫ ДҮГЭЭР

КАБ-100В БАРИЛГЫГ ОГТЛОЛЫ ТЭМДЭГ ХҮҮДАСНЫ ДҮГЭЭР

АРХИТЕКТУР ТЭМДЭГ ЛЭГЭЭ

3 Өрөөний дугаар

Хачин дэлгээс

Налдугуйн цаг болон хэмжээ

Ц1 Цонхны дугаар

Халаалтын үсгэн тэмдэглэгээ

МАТЕРИАЛЫН ТЭМДЭГ ЛЭГЭЭ

БЕТОН

ТӨМӨР БЕТОН

ШОХОЙН БЛОК

ТООСГОН ХАНА



"ХАН СЕСАН" ХХК

Архитектор	М.Менхцоож
Гүйцэтгэсэн	М.Менхцоож
Шалгасан	Б.Оюунтуяа

Дорнод аймаг, Чойбалсан сумын Нийтийн бие засах газрын барилга

Зургийн ерөнхий өгөгдөл

Масштаб	М: 100	Зургийн дугаар	ЗЭВ-1	Огноо	2023
ЭГ Шифр	ХС-27.11.23/06			Хугацаа	4

БА МАРКТАЙ ЗҮРГИЙН ЖАГСГАЛТ	
Д/Д	Зургийн нэр
Ерөнхий хэсэг	
1	Нүүр хуудас
2	Зургийн ерөнхий өгөгдөл
3	Зургийн жагсаалт, туйлбар бичиг
БА марктай	
4	Заслын ажлын тодорхойлолт
5	Дархын зай, хэмжээ байгуулалт
6	Дээрхийн байгуулалт
7	Дээрхийн хэсэглэл 1-1, 2-2, 3-3
8	Нүүр мод, хажуу мод
9	Огтлол 1-I, II-II
10	Огтлол 1-I
11	Ханхны хэсэглэл
12	Хаалга, цонхны түүвэр
13	Хэзэгчилсэн байгуулалт
14	Хэзэгчилсэн байгуулалт
15	Шалны байгуулалт
16	Гадна дөвжөө
17	Технологийн байгуулалт
18	Харагдах байдал
19	Харагдах байдал
20	Харагдах байдал

ТАЙЛБАР БИЧИГ

Төлөвлөлт:

Цг барилга нь дотор цэвэр зайгаараа 5.72м х 5.32м хэмжээтэй 1 давхар нийтийн бие засах газрын барилга юм.Нийтийн бие засах газарт эрэгтэй болон эмэгтэй орцун цэврийн өрөө, техниккийн өрөө, үйлчлэгчийн хэсэг байхаар төлөвлөв. Нийтийн бие засах газрын ажлын зураг төсөлд:

- Эрэгтэй өрөөнд кабинтай суултцур 1ш, босоо хөмөвч/лисссур/ 2ш, тосгучур 1ш байна.
 - Эмэгтэй өрөөнд кабинтай суултцур 2ш, тосгучур 1ш байна.
 - Техникийн өрөөнд усны нөөцийн сав болон халаалтын моног хэрэгсэл, цахилгааны шүд байна.
- Үүднүү хэсэгт үйлчлэгчийн угсаалтцур 1ш төлөвлөж өгсөн.

Барилгын хийц:

Төмөр бетон шугаман сүүрхтэй бөгөөд хана нь 360мм шохойн блок өрнөгтэй модон хүчилтмэй,Гадна фасад нь 100мм полистрол хавтангаар дүлаална.
Хана: Ханга БА-8-д үзүүлсэн хэсэглэл бүхий байхаар тусгав.

Гадна ханхны блок нь стандартын шаардлага хангасан чанартай байхаар төлөвлөв. Энэхүү блок нь 500 кг/м³ нягттай, дүлаан данжуулалт нь 0.23 Вт/МС / дүлаан хадгалах чадвар сайтай, хөнгөн, бам бэх, сүүлт өгдөггүй, дүрын хэмжээгээр шайрах боломжтой стандартын шаардлагыг хангасан байна.

Дээрвэр:

Тус барилгын дээрвэр нь хойд мод рүүгээ шүд уналттай ус зайлуулах систем бүхий хавтгай дээрвэр /төмөр/байх бай БА-3-4-д үзүүлсэн хэсэглэлд хийцлэлд, ус зайлуулах чигийн дагуу дээрхийн ажлыг хийж гүйцэтгэнэ.Цг дээрхийн үндсэн хүчилт нь мод бөгөөд 7*15см бэлгээр дам нурууг маьж Эсм-н бэлгээр үндсэн тарааны хийц.Дээрхийг эрдэс хөдөөгөөр дүлаалах ба зураан нь 50мм байна.Дээрвэр гарсан бохирын хоолой, салхийчийн сүдгийг технологийн дагуу ус чийг нэвтрэхээргүй хийнэ.

Цонх:

Барилгын цонх нь Мангол улсад мөрдөгдөж буй норм MNS-5830:2007 стандарт дүлаан техниккийн хангасан 3 давхар шилгээтэй, сайн чанарын хуванцар рамтай вакцин цонх байна.Цонхны модоног чундугаар стандартын дагуу суулаж өгнө. Цонхны гадна модд борооны ус зайлуулах модоног суулаж ба заавал хойд гаргаж өгсөн байна.Цонхны захиалагдаа барилгын ажлын явц дүүссаны дараа газар дээрээс нь хэмжээ авч зургийн дагуу захиална.Цонхны дэлгэрэнгүйг БА-10-с үзнэ үү.

Хаалга:

Барилгын дотор хаалга нь стандартын сайн чанарын хаалга хийх бөгөөд гадна хаалгыг дээд зургийн шаардлагыг хангах бүрээд хаалга хийнэ.Хаалганы өнгө загварыг захиалагчийн хүсэлтийг дагуу сонгоно.Хаалгыг угсарсны дараа ханамтай харьцах хэсгүүдийн загварыг тусгай зориулалтын шахдаг хөөсөөр сайтар чигжсэний дараа амлагаа шаардлага хийн дотор заслын ажлыг хийж гүйцэтгэнэ. Хаалганы дэлгэрэнгүйг БА-10-с үзнэ үү.

Шал:

Шалын ажлыг хийж гүйцэтгэхийн өмнө сантехник, цахилгааны ажлыг хийж гүйцэтгэсэн байх шаардлагаатай.Шал нь хөөсөн дүлаалагда дээр бетонон шал хийсний дараа плита/60х60см/ маанна.Шалны дэлгэрэнгүйг БА-13-с үзнэ үү.

Тараг:

Тарагны материал нь чанарын шаардлага хангасан лампирон тараг байх бөгөөд модон тараг дээр ром зангидан технологийн дагуу угсарно.

Дотор засал:

отор заслын ажил хийхээс өмнө сантехник, цахилгааны холболтцудыг технологийн дагуу угсарсан байна.Хангы шалны түүвшингээс 1.8м-т өндөрт плита нааж үлдсэн хэсгийг ус чийгэнд тасвэртэй эмчлэсээр буйна.

Гадна засал:

Гадна засал нь БА-6, 16, 17, 18-д үзүүлсний дагуу өнгө болон материалын дагуу хийнэ.

Бусад тавьгдах шаардлага:

Барилгад хэрэглэх модон материалыг шатаалт, өмхрөлд, парралт, мөөгөнцөрлөхөөс хамгаалах арга хэмжээг норм дүрэмд заасны дагуу авна.Зураг төсөлд барилга угсралтын ажлыг дүлааны улиралд гүйцэтгэхээр тусгасан бөгөөд хэрвэ хүлний улиралд гүйцэтгэхээр бол холбогдох норм дүрмийг мөрдлөг болгон ажлуулах нь зүйтэй.

Дорнод аймаг, Чойбалсан сум, Нийтийн бие засах газрын барилга

		Зургийн нэр:		Тайлбар бичиг, зургийг жагсаалт			
		Архитектор	<i>М.М</i>	М.Мөнхцоож	ET шифр:	Масштаб:	
"ХАН СЕГАН" ХХК		Гүйцэтгэсэн	<i>М.М</i>	М.Мөнхцоож	ХС-27.11.23/08	Зургийн дүлаар:	Хуудас:
		Шалаасан	<i>Б.О</i>	Б.Оюуншүра	ТГ шифр:	ТБ-01	18

ЗАСЛЫН АЖЛЫН ТОДОРХОЙЛОЛТ

ДОТОР ЗАСЛЫН АЖЛЫН ТОДОРХОЙЛОЛТ		ШАЛ		ХАНА		ТААЗ
Өрөөний дугаар	Өрөөний нэр	Шалны өнгөлгөө	Шалны хөвөө	Ханын өнгөлгөө	Тайлбар, ханын өнгөлгөөний түвшин/ч/	Тээврийн зардал
1	Гонж	Плима наана /60*60см/	Хөвөө плима	<p>1.Хананд тэгшилгээ шаардлага хийж керамик хабтанг зориулалтын цацвугаар наана.Өнгийг домор засварын ажлын явцад зохиогчтой зөвшилцөнө.</p> <p>2.Хананд тэгшилгээ шаардлага хийж эмгильсан бүдгээр 2 үе бүднэ.Өнгийг домор засварын ажлын явцад зохиогчтой зөвшилцөнө.</p>	Керамик ханаас дээш түвшин +0.80 хүртэл	Модон тээвэнд рям зангидаж лампур хийнэ.
2, 3	Эрэгтэй, эмэгтэй аруун цэврийн өрөө	Плима наана /60*60см/	Хөвөө плима	<p>1.Хананд тэгшилгээ шаардлага хийж керамик хабтанг зориулалтын цацвугаар наана.Өнгийг домор засварын ажлын явцад зохиогчтой зөвшилцөнө.</p> <p>2.Хананд тэгшилгээ шаардлага хийж эмгильсан бүдгээр 2 үе бүднэ.Өнгийг домор засварын ажлын явцад зохиогчтой зөвшилцөнө.</p>	Керамик ханаас дээш түвшин +0.80 хүртэл	Модон тээвэнд рям зангидаж лампур хийнэ.
4	Тенижийн өрөө	Плима наана /60*60см/	Хөвөө плима	<p>1.Хананд тэгшилгээ шаардлага хийж керамик хабтанг зориулалтын цацвугаар наана.Өнгийг домор засварын ажлын явцад зохиогчтой зөвшилцөнө.</p> <p>2.Хананд тэгшилгээ шаардлага хийж эмгильсан бүдгээр 2 үе бүднэ.Өнгийг домор засварын ажлын явцад зохиогчтой зөвшилцөнө.</p>	Шалнаас дээш түвшин +2.60 хүртэл	Модон тээвэнд рям зангидаж лампур хийнэ.
5	Үйлчлэгчийн хэсэг	Плима наана /60*60см/	Хөвөө плима	<p>1.Хананд тэгшилгээ шаардлага хийж керамик хабтанг зориулалтын цацвугаар наана.Өнгийг домор засварын ажлын явцад зохиогчтой зөвшилцөнө.</p> <p>2.Хананд тэгшилгээ шаардлага хийж эмгильсан бүдгээр 2 үе бүднэ.Өнгийг домор засварын ажлын явцад зохиогчтой зөвшилцөнө.</p>	Керамик ханаас дээш түвшин +0.80 хүртэл	Модон тээвэнд рям зангидаж лампур хийнэ.

Дорнод аймаг, Чойбалсан сум, Нийлтийн бие засах газрын байрлал

КНЭП		Заслын ажлын тодорхойлолт	
Зургийн нэр:		Зургийн дугаар:	
Архитектор	Гүйцэтгэсэн	М.Мөнхцэцэг	М.Мөнхцэцэг
Шалгасан		Б.Оюуншүрэн	
ЭГ шифр: ХС-27.11.23/08		Масштаб: 1:100	
ТГ шифр:		Огноо: 2023	
		Хурдас: 18	

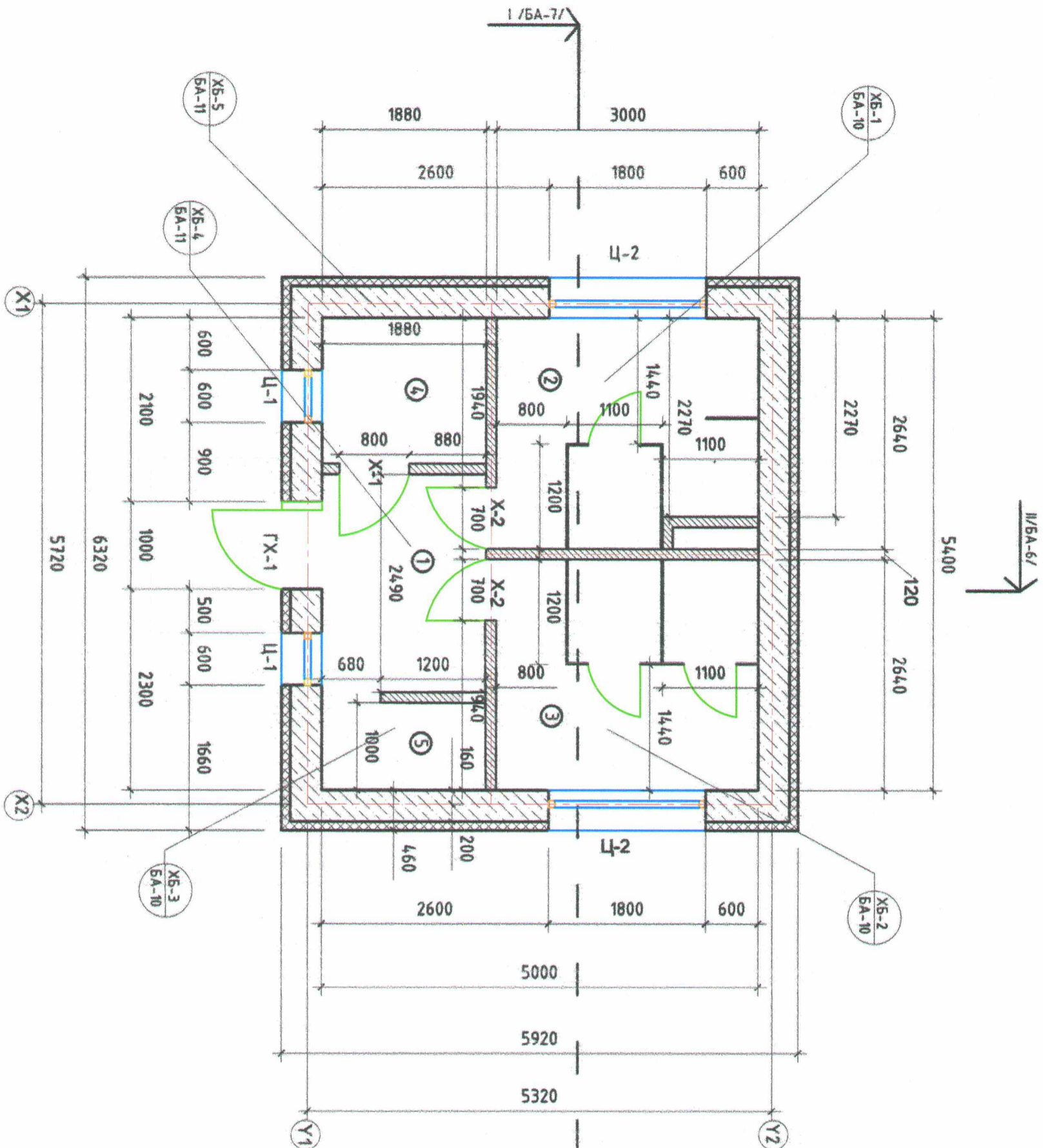

ТАЙЛБАР:

- Огтлол, фасадыг БА-5-6-7-с үз.
- Гадна болон дотор ханы хэсгэлэлүүдийг БА-8-с үз.
- Гадна дөвжөөны хэсэгчилсэн байгуулалтыг БА-13-с үз.
- Цонх, хаарлагны зураг БА-9-с үз.
- Шалны байгуулалтыг БА-12-с үз.
- Ариун цэврийн өрөөний санхивчийн зураг ХАС наркийн зургаас үзнэ.
- Энэхүү зургийг бусад хүдвэснүүд хамтатган үзнэ. Давхрын байгуулалтын хэмжээ, талбайн үзвэрлэлтийн ажлын хэмжээг болно.
- Барилга архитектурын зурагт тусгаснаас өөр өөрчлөлт хийх, материал сонгох бол захирагчтай зөвшилцөнө.
- Бүх хэмжээг өөрөөр заагаагүй бол мм-р ойлгоно.

ӨРӨӨНИЙ ТОДОРХОЙЛОЛТ

д/д	Өрөөний нэр	Талбай м ²	Шал
1	Гонх	5	Палта
2	Эрэгтэй ариун цэврийн өрөө	8	Палта
3	Эмэгтэй ариун цэврийн өрөө	8	Палта
4	Техникийн өрөө	3	Палта
5	Үйлчлэгчийн хэсэг	2	Палта
	Нийл	27	

Цонх хаарлагны хэмжээ

ноз дугаар	Өргөн /мм/	Өндөр /мм/
ГХ-1	1000	2050
Х-1	700	2000
Х-2	800	2000
Ц-1	600	1300
Ц-2	1800	450

Танх тэмдэг

- Блок хана б=360мм
- Хөөсөн дулаалга б=100мм
- Дотор тоосгон хана б=120мм

Дорнод аймаг, Чойбалсан сум, Нийтийн бие засах газрын барилга

		Зургийн нэр:		Давхрын зай, хэмжээ байгуулалт	
		Архитектор	М.Мөнхцэцэг	М.Мөнхцэцэг	М.Мөнхцэцэг
"ХАН СЕСАН" ХХК		Гүйцэтгэгч	У.У.У.	М.Мөнхцэцэг	М.Мөнхцэцэг
		Шалгасан	Б.Оюунтүвшин	Б.Оюунтүвшин	Б.Оюунтүвшин
		ЭГ шифр:	ХС-27.11.23/08	Масштаб:	1:100
		ТГ шифр:		Зургийн дугаар:	Хурдас: 2023
				Хурдас:	18

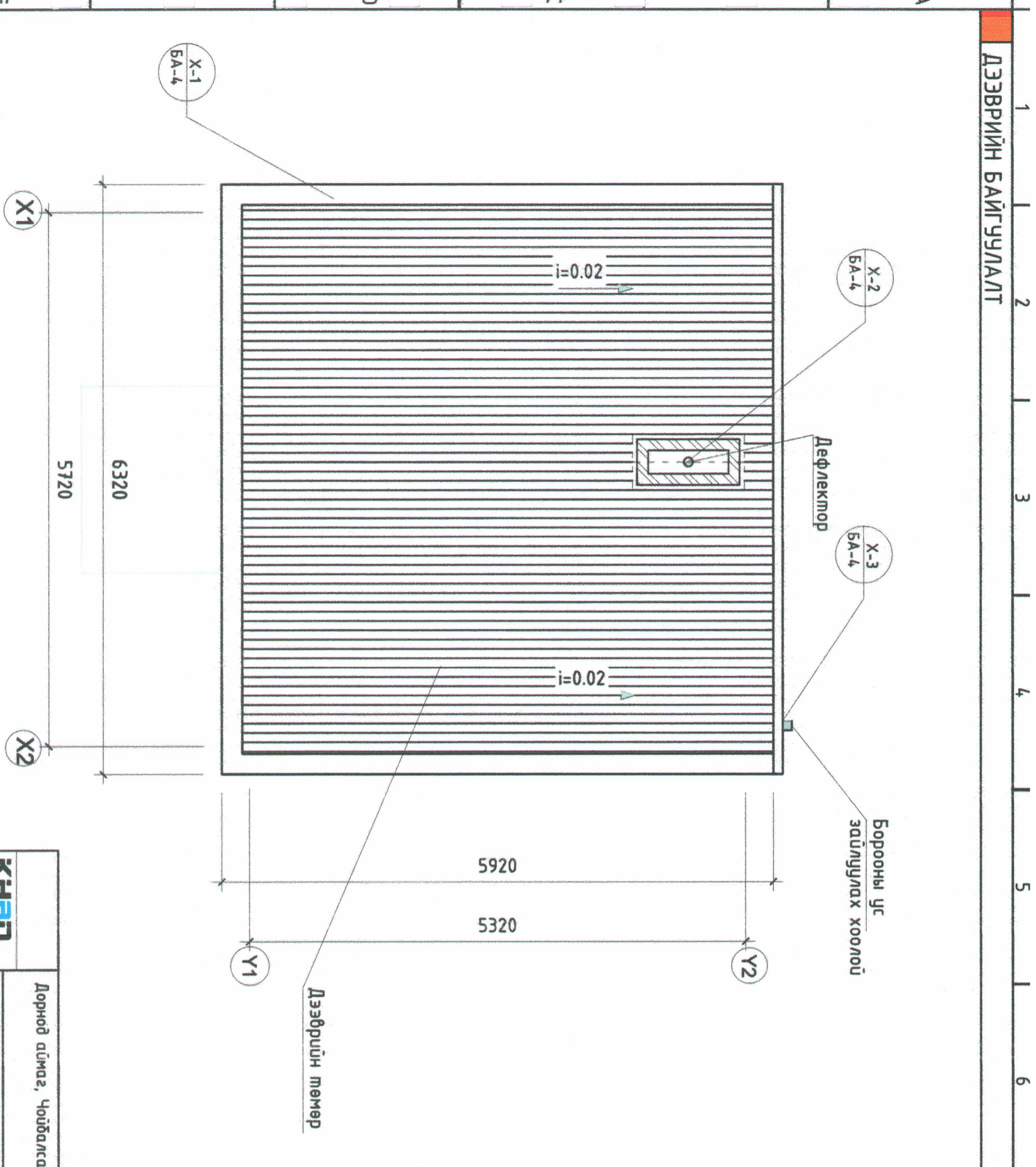

Борооны ус
зайлуулах хоолой

Дэвэрийн төмөр

ТАЙЛБАР:

1. Байгуулалтыг БА-2-с үз.
2. Гадна довтоооны хэсэгчилсэн байгуулалтыг БА-13-с үз.
3. Дэвэрийн ажлыг хурдай нөхцөлд гүйцэтгэх ба хур тундасгай үед дулаалгын материалыг чийгнээс хамгаалах арга хэмжээ авна. Дэвэрийн хийцлэлийг /БНБД 31-07-05/-г баримталж чанартай сайн хийж гүйцэтгэнэ.
4. Дэвэр дээр гарах нүхний зургийг ББ, ХАС маркийн зурагтай хамт үзнэ.
5. Энэхүү зургийг бусад хуудсанд хамт үзнэ.
6. Давхрын байгуулалтын хэмжээ, төлбөрийн угсралтын ажлын хэмжээс болно.
7. Барилга архитектурын зурагт тусгаснаас өөр өөрчлөлт хийх, материал сонгох бол захиалагчтай зөвшилцөнө.
8. Бүх хэмжээг өөрөөр заагаагүй бол мм-р ойлгоно.



		Дорнод аймаг, Чойбалсан сум, Нийтийн бие засах газрын барилга			
		Зургийн нэр: Дэвэрийн байгуулалт			
Архитектор	М.Мөнхцоож	М.Мөнхцоож	М.Мөнхцоож	М.Мөнхцоож	М.Мөнхцоож
Гүйцэтгэсэн	М.Мөнхцоож	М.Мөнхцоож	М.Мөнхцоож	М.Мөнхцоож	М.Мөнхцоож
Шалгасан	Б.Оюунтуяа	Б.Оюунтуяа	Б.Оюунтуяа	Б.Оюунтуяа	Б.Оюунтуяа
ЭГ шифр: ХС-27.11.23/08 ТГ шифр:		Масштаб: 1:100 Зургийн дугаар: БА-4		Өгнөө: 2023 Хуудас: 18	

ХЭСЭГ ЛЭЛ 1-1 М1:50

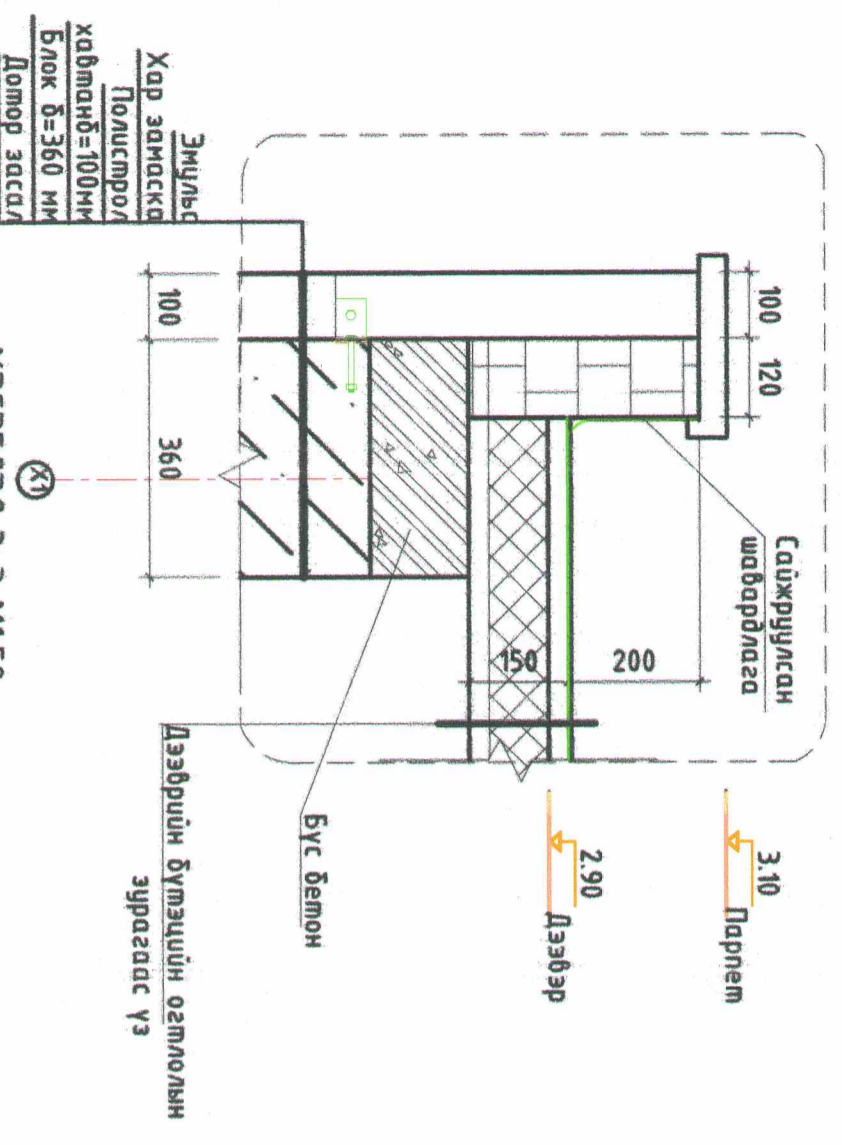

ХЭСЭГ ЛЭЛ 3-3 М1:50

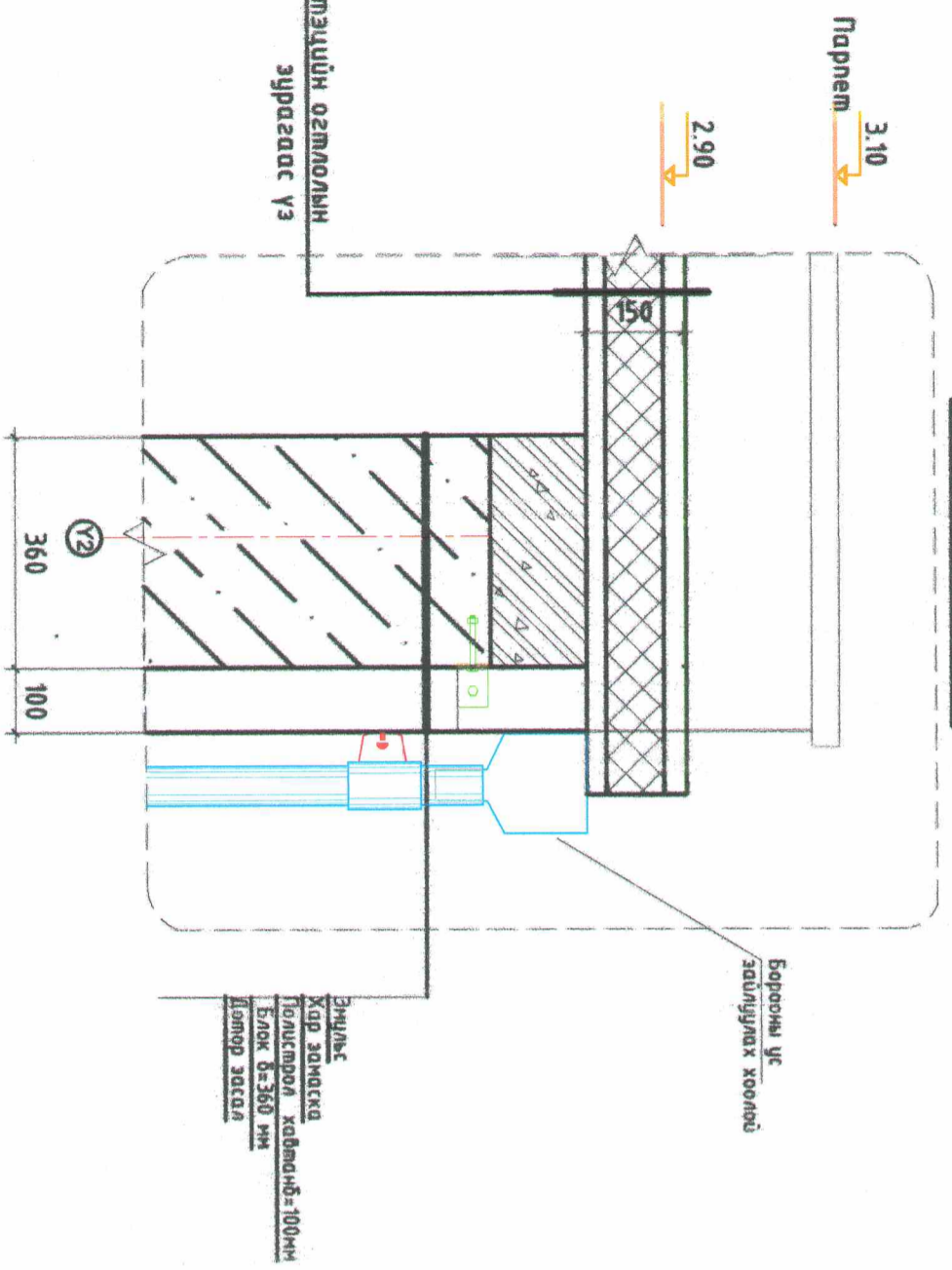

ХЭСЭГ ЛЭЛ 2-2 М1:50

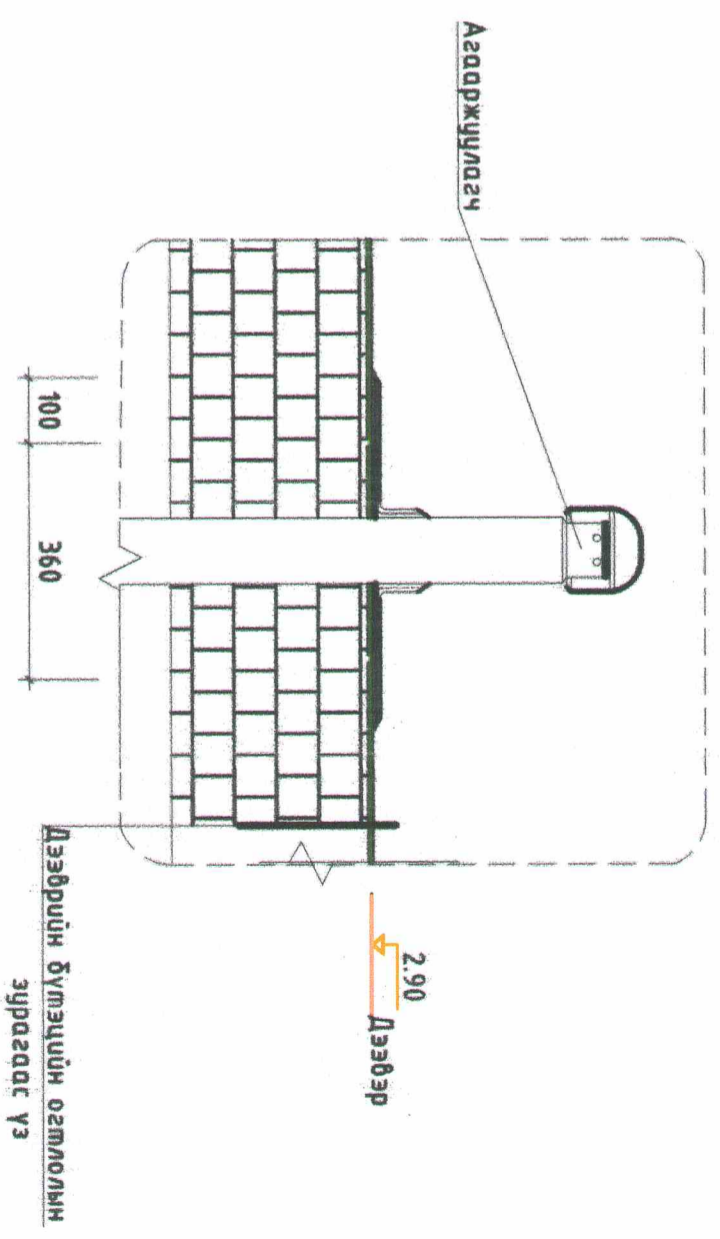

ТАЙЛБАР:

1. Энэхүү зургийг БА-3 үз.
2. Давхрын байгуулалтын хэмжээ, талбайн угсралтын ажлын хэмжээг болно.
3. Барилга архитектурын зургагч тусгаснаас өөр өөрчлөлт хийх, материал сонгох бол захиалагчтай зөвшилцөнө.
4. Бүх хэмжээг өөрөөр заагаагүй бол мм-р ойлгоно.

Дорнод аймаг, Чойдалсан сум, Нийтийн өмч засах газрын барилга

КНРАП		Зургийн нэр: Дээврийн хэсэг лэл 1-1, 2-2, 3-3		Масштаб: 1:100		Огноо: 2023	
Архитектор	У.У.У.	М.Мөнхцэцэг	ЭГ шифр: ХС-27.11.23/08	Зургийн дугаар: БА-5	Хувьдас: 18		
Гүйцэтгэсэн	У.У.У.	М.Мөнхцэцэг	ТГ шифр:				
Шалгасан	Ф.О.О.	Б.Оюунтүвшин					

"ХАН СЕЛАН" ХХК		Дээврийн хэсэг лэл 1-1, 2-2, 3-3		Масштаб: 1:100		Огноо: 2023	
Архитектор	У.У.У.	М.Мөнхцэцэг	ЭГ шифр: ХС-27.11.23/08	Зургийн дугаар: БА-5	Хувьдас: 18		
Гүйцэтгэсэн	У.У.У.	М.Мөнхцэцэг	ТГ шифр:				
Шалгасан	Ф.О.О.	Б.Оюунтүвшин					

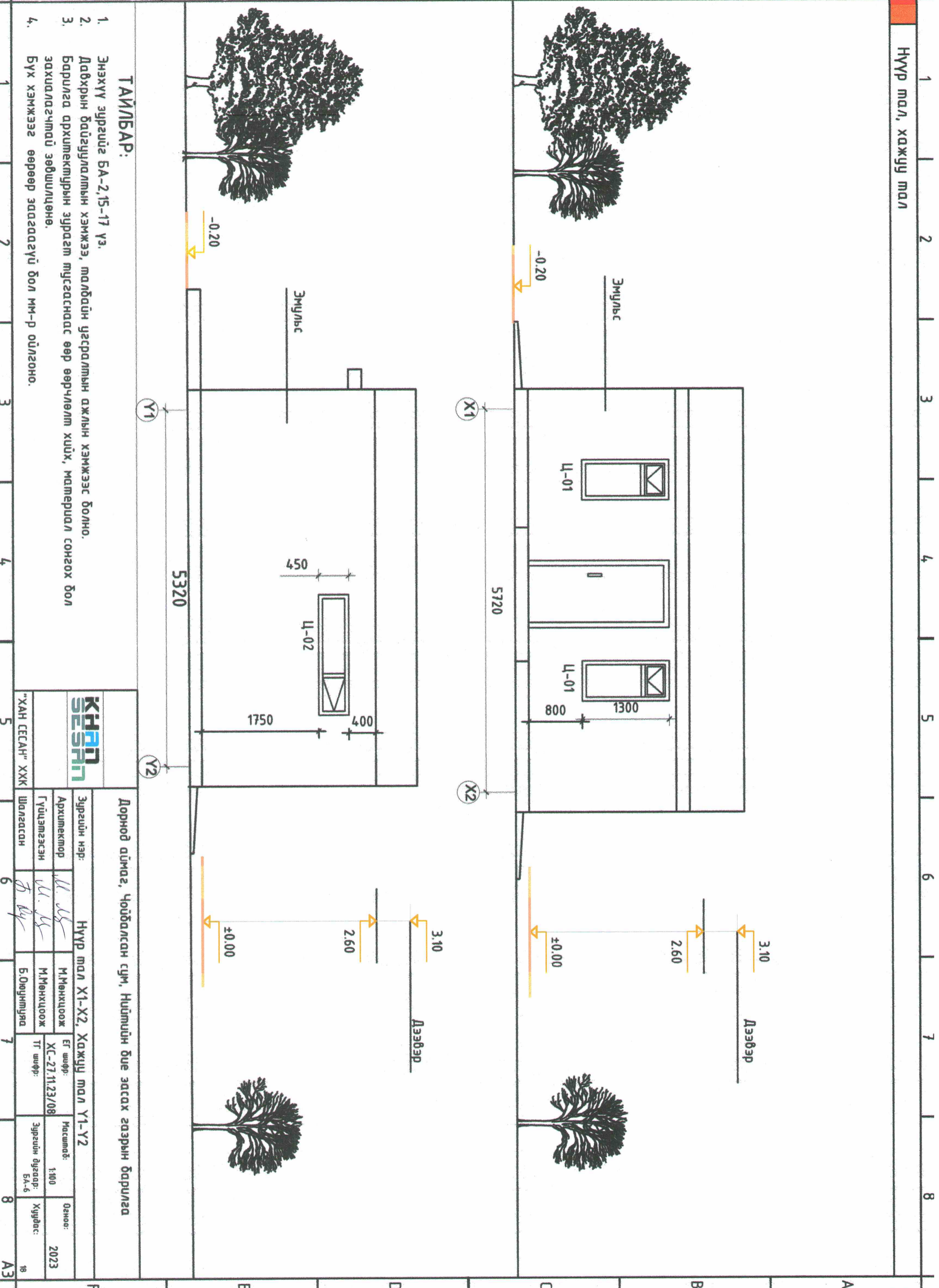

ТАЙЛБАР:

1. Энэхүү зургийг БА-2,15-17 үз.
2. Давхрын байгуулалтын хэмжээ, талбайн усралтын ажлын хэмжээс болно.
3. Барилга архитектурын зурагт тусгаснаас өөр өөрчлөлт хийх, материал сонгох бол захиалагчтай зөвшилцөнө.
4. Бүх хэмжээг өөрөөр заагаагүй бол мм-р ойлгоно.

Дорнод аймаг, Чойдалсан сум, Нийтийн бие засах газрын барилга

		Зургийн нэр:		Нүүр мал X1-X2, Хажуу мал Y1-Y2	
		Архитектор	М.Мөнхцэцэг	М.Мөнхцэцэг	М.Мөнхцэцэг
"ХАН СЕГАН" ХХК		Гүйцэтгэсэн	М.Мөнхцэцэг	М.Мөнхцэцэг	М.Мөнхцэцэг
		Шалгасан	Б.Оюуншүрэн	Б.Оюуншүрэн	Б.Оюуншүрэн
ЭГ шифр: ХС-27.11.23/08		ТГ шифр:		Масштаб: 1:100	Зургийн дугаар: БА-6
Огноо: 2023		Хүндэс:		18	

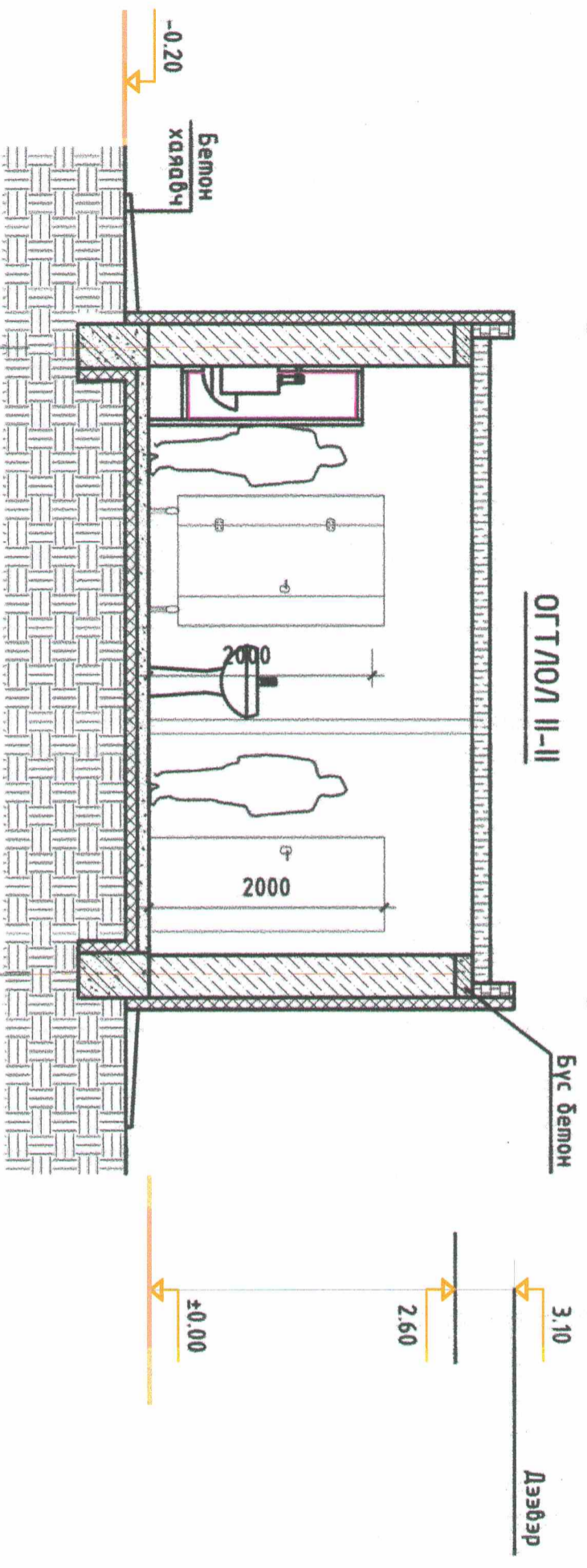
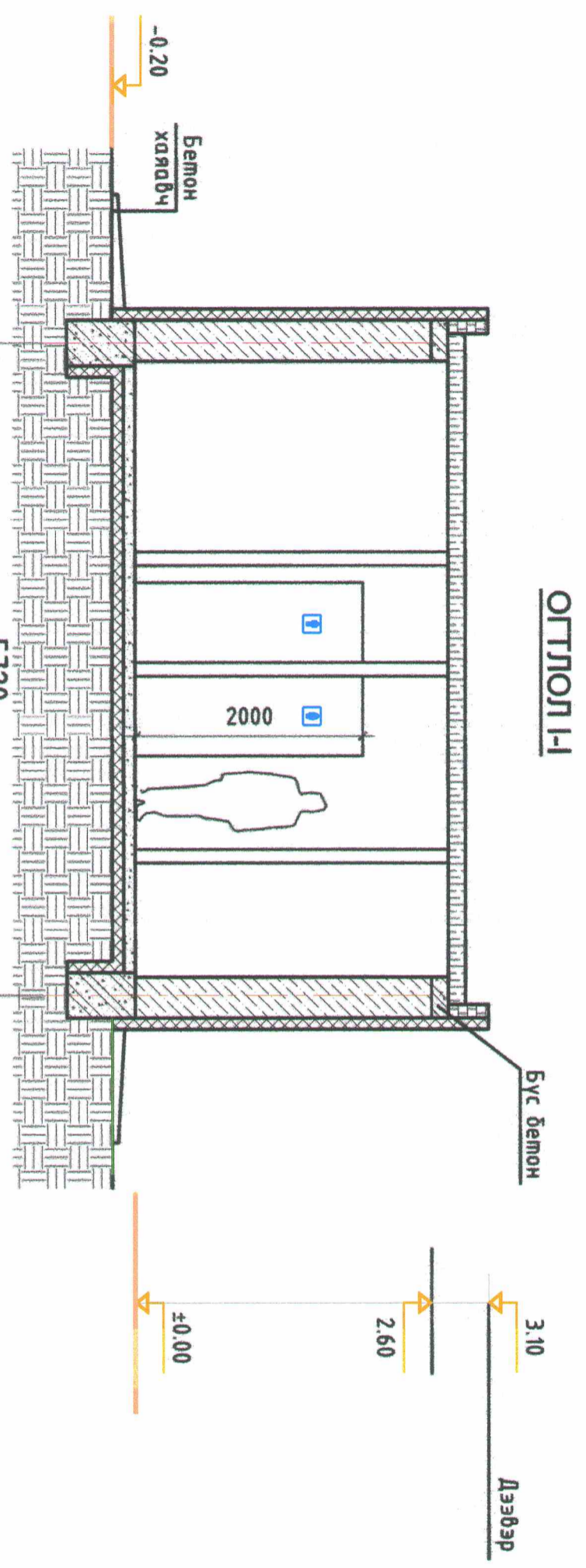

ТАЙЛБАР:

1. Энэхүү зургийг БА-3 үз.
2. Давхрын байгуулалтын хэмжээ, талбайн угсралтын ажлын хэмжээс болно.
3. Барилга архитектурын зурагт тусгаснаас өөр өөрчлөлт хүйх, материал сонгох бол захиалагчтай зөвшилцөнө.
4. Бүх хэмжээг өөрөөр заагаагүй бол мм-р ойлгоно.

Дорнод аймаг, Чойбалсан сум, Нийтийн өие засах газрын барилга

		Зургийн нэр: Огтлол I-I, II-II			
		Дорнод аймаг, Чойбалсан сум, Нийтийн өие засах газрын барилга			
Архитектор	Гүйцэтгэсэн	Шалгасан	М.Мөнхцоож	М.Мөнхцоож	Б.Оюуншүрээ
ЭГ шифр: ХС-27.11.23/08		ТГ шифр:		Масштаб: 1:100	Огноо: 2023
"ХАН СЕСАН" ХХК				Зургийн дугаар: БА-1	Хүндэс: 18

- Дээвэр**
- Төмөр дээвэр
 - Дуу тусгаарлагч хар цаас 2 үе
 - Уур, ус тусгаарлагч
 - Банз δ=30мм
 - Эрдэс хөвөн дүлгэлдэг δ=50мм
 - Дам нурцү δ=150мм
 - Банз δ=30мм
 - Домор мааз

ОГТЛОЛ I-I

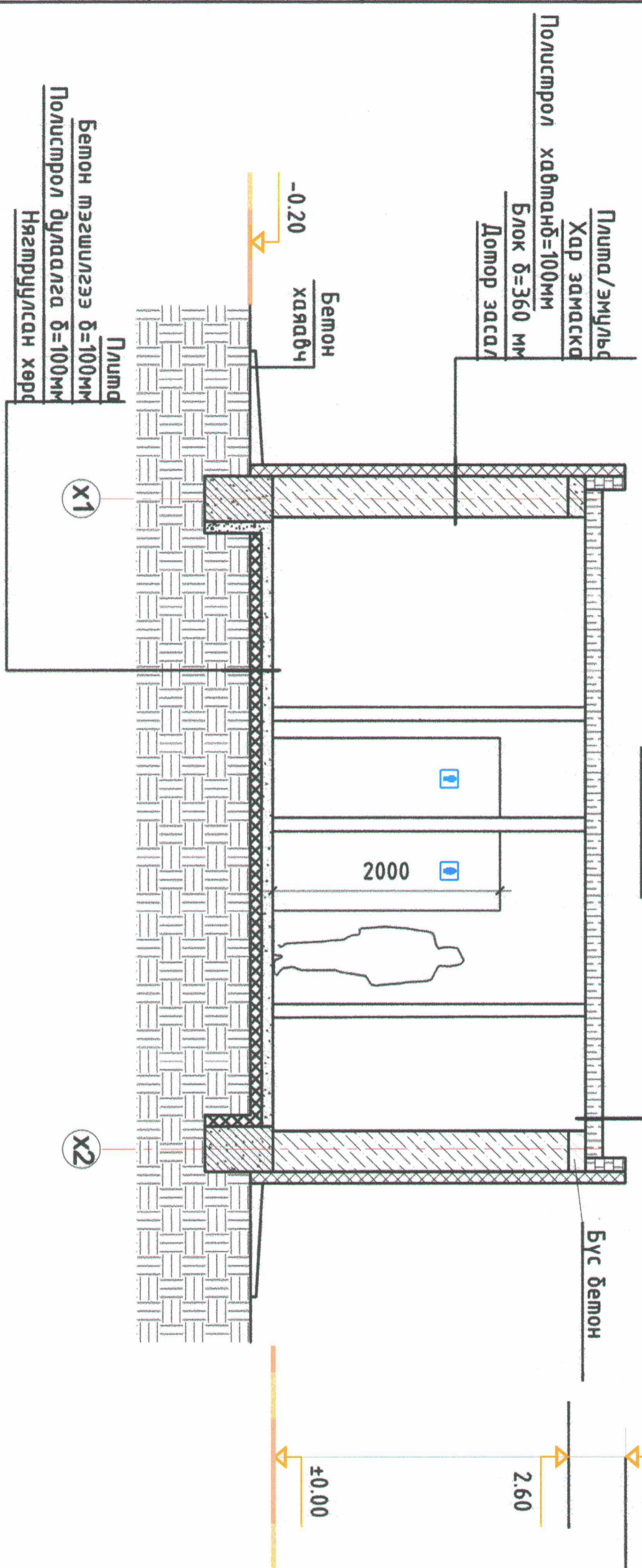

ТАЙЛБАР:

1. Энэхүү зургийг БА-3 үз.
2. Давхрын байгуулалтын хэмжээ, талбайн угсралтын ажлын хэмжээс болно.
3. Барилга архитектурын зурагт тусгаснаас өөр өөрчлөлт хийх, материал сонгох бол захиалагчтай зөвшилцөнө.
4. Бүх хэмжээг өөрөөр заагаагүй бол мм-р ойлгоно.

Дорнод аймаг, Чойдалсан сум, Нийтийн өие засах газрын барилга

КЭЭЭН		Зургийн нэр: Озмол I-I		Масштаб: 1:100		Огноо: 2023	
Архитектор	М.Мөнхцэцэг	ЭГ шифр:	ХС-27.11.23/08	Зургийн дугаар:	БА-8	Хувьдас:	16
Гүйцэтгэгч	М.Мөнхцэцэг	ТГ шифр:					
Шалгасан	Б.Оюунтүвшин						

ХЭСЭГЛЭЛ 1-1 М1:50

Гадна ханын дагуу хэсэг

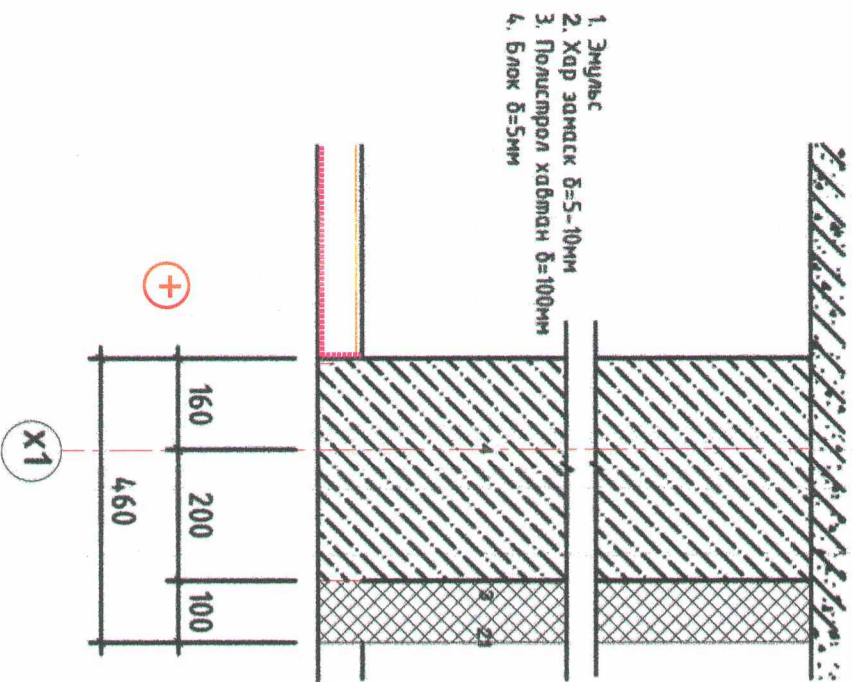

ХЭСЭГЛЭЛ 2-2 М1:50

Дотор ханын дагуу хэсэг

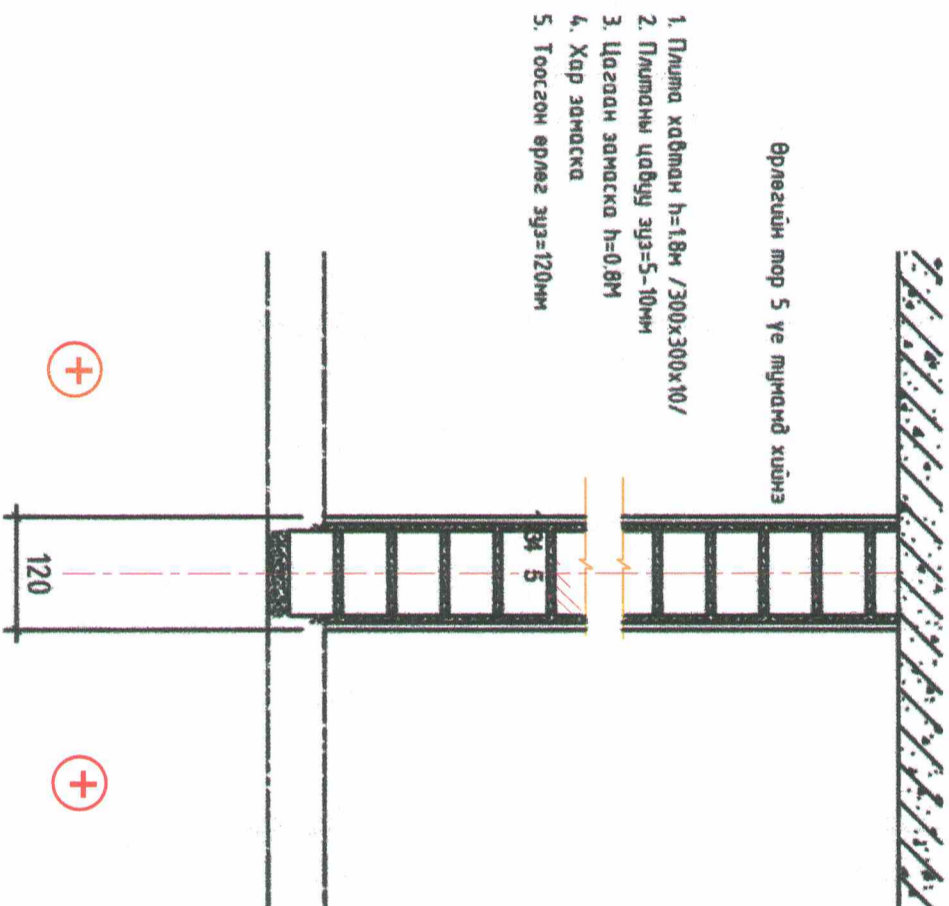

ХЭСЭГЛЭЛ 3-3 М1:25

Гадна бүлэнгийн хана

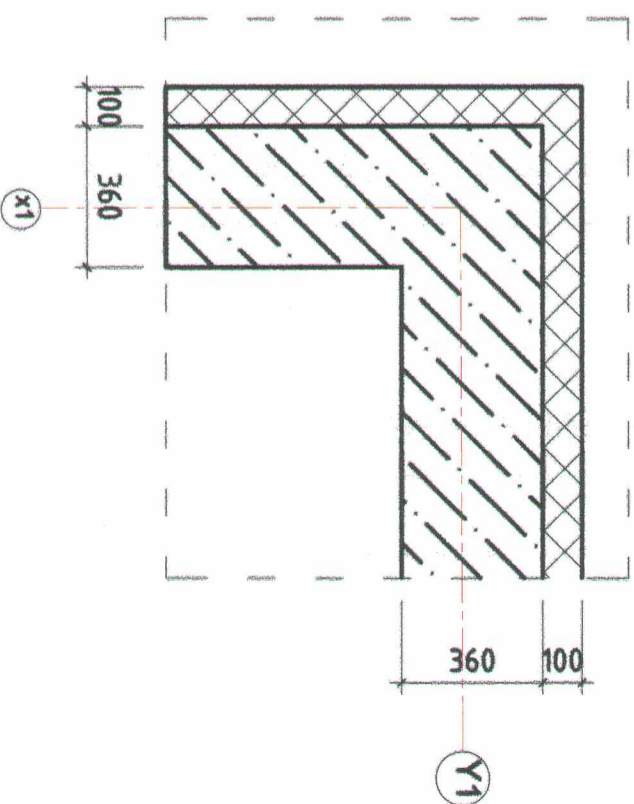

ТАЙЛБАР:

1. Энэхүү зургийг БА-3 үз.
2. Давхрын байгуулалтын хэмжээ, малбайн угсралтын ажлын хэмжээг болно.
3. Барилга архитектурын зурагт тусгаснаас өөр өөрчлөлт хийх, материал сонгох бол захиалагчтай зөвшилцөнө.
4. Бүх хэмжээг өөрөөр заагаагүй бол мм-р ойлгоно.

Дорнод аймаг, Чойдалсан сум, Нийтийн бие засах газрын барилга



Зургийн нэр:		Ханын хэсэглэл	
Архитектор	У. У. У.	М.Мөнхцоож	Масштаб:
Гүйцэтгэсэн	У. У. У.	М.Мөнхцоож	ЭГ шифр: ХС-27.11.23/08
Шалгасан	Б. О. О.	Б.Оюуншүрээ	ТГ шифр:
			Зургийн дугаар: БА-9
			Огноо: 2023
			Хугацаа:

ХААЛГА, ЦОНХНЫ ТҮҮВЭР

№ Хаалганы түүвэр	ГХ-1 Төмөр хаалга	Х-2 Модон хаалга	Х-3 Модон хаалга	Цонхны түүвэр	Ц-1 Худанцар рамтай	Ц-2 Худанцар рамтай
Хаалганы нүүр мал				Цонхны нүүр мал		
Хаалганы байгуулалт						
Нүхний хэмжээ	1000x2100	860x2050	760x2050	Нүхний хэмжээ	620x1320	1820x470
Хаалганы хэмжээ	960x2050	800x2000	700x2000	Цонхны хэмжээ	600x1300	1800x450
Зориулалт	Гадаа	Дотор	Дотор	Зориулалт	Гадна	Гадна
Тоо ширхэг	1ш	1ш	2ш	Тоо ширхэг	2ш	2ш
Тайлбар:	Гаднаас орох хаалга	Техникийн өрөөний хаалга	Ариун цэврийн өрөөний хаалга	Тайлбар:	Худанцар рамтай, 3-н давхар шилтэй байна.	Худанцар рамтай, 3-н давхар шилтэй байна.

Тайлбар

Тайлбар

Хаалга:
Бүх хаалганы зурагш үзүүлсэн схем хэмжээний дагуу захиалах бөгөөд
MNS:5830-2007 стандартыг баримтлана. Хаалганы эргэн тойронд 200мм-с багаагүй баазалтаар галаас хангагдах зурвас гаргаж дулаална.

Цонх:
Бүх цонхны зурагш үзүүлсэн схем хэмжээний дагуу захиалах бөгөөд
MNS:5802-2007 стандартыг баримтлана. Дулаан техникийн тооцоогоор эрчим хүчний хэмнэлттэй байх дулаан алдаагдалгүй байна. Цонхны шалцангийн доогуур шүршдэг хөөс шахаж дулаална. Цонхны цанталтын цэгийг өнгөрөөж суулгана.

Дорнод аймаг, Чойбалсан сум, Нийтийн бие засах газрын барилга



Зургийн нэр:

Хаалга, цонхны түүвэр

Архитектор	М.Мөнхцэцэг	М.Мөнхцэцэг	ЭГ шифр:	ХС-27.11.23/08	Масштаб:	1:100	Огноо:	2023
Гүйцэтгэгч	М.Мөнхцэцэг	М.Мөнхцэцэг	ТГ шифр:		Зургийн дугаар:	БА-10	Хурдас:	18
Шалгасан	Б.Оюуншүрээ	Б.Оюуншүрээ						

- Энэхүү зургийг БА-3 үз.
- Давхрын байгуулалтын хэмжээ, тайлбарын үзсэргэлтийн ажлын хэмжээс болно.
- Барилга архитектурын зурагш тусгаснаас өөр өөрчлөлт хийх, материал сонгох бол захиалагчтай зөвшилцөнө.
- Бүх хэмжээг өөрөөр заагаагүй бол мм-р ойлгоно.

<p>ХЭСЭГЧИЛСЭН БАЙГУУЛАЛТ-1</p>	<p>ХАНЫН ДЭЛГЭЭС А</p>	<p>ХАНЫН ДЭЛГЭЭС Б</p>	<p>ХАНЫН ДЭЛГЭЭС В</p>	<p>ХАНЫН ДЭЛГЭЭС Г</p>
<p>ХЭСЭГЧИЛСЭН БАЙГУУЛАЛТ-2</p>	<p>ХАНЫН ДЭЛГЭЭС А</p>	<p>ХАНЫН ДЭЛГЭЭС Б</p>	<p>ХАНЫН ДЭЛГЭЭС В</p>	<p>ХАНЫН ДЭЛГЭЭС Г</p>
<p>ХЭСЭГЧИЛСЭН БАЙГУУЛАЛТ-3</p>	<p>ХАНЫН ДЭЛГЭЭС А</p>	<p>ХАНЫН ДЭЛГЭЭС Б</p>	<p>ХАНЫН ДЭЛГЭЭС В</p>	<p>ХАНЫН ДЭЛГЭЭС Г</p>

1. Энэхүү зургийг БА-3 үз.
2. Ханын олимтаг шалнаас 18м хүртэл наана.
3. Ханын олимтаанаас дээш 0.8м хүртэл уг чийгш тэсвэртэй эмүүльс хийн.
4. Таазанд сайн чанарын лампур хийнэ.
5. Захиалагчийн хүсэлтийн дагуу олимтын өнгө загварыг автомораас зөвшөөрөл авч өөрчилж болно.
6. Бүх хэмжээг өөрөөр заагаагүй бол мм-р ойлгоно.

Дорнод аймаг, Чойдалсан сум, Нийтийн бие засах газрын дарлалга

		<p>Хэсэгчилсэн байгуулалт</p>	
Зургийн нэр:	Архитектор	М.Мөнхцхоож	ЭГ шифр:
	Гүйцэтгэгсэн	М.Мөнхцхоож	ХС-27.11.23/08
	Шалдсан	Б.Оюунтүрэл	ТГ шифр:
			Масштаб:
			1:100
			Зургийн дугаар:
			БА-11
			Огноо:
			2023
			Хурдас:
			18

<p>ХЭСЭГЧИЛСЭН БАЙГУУЛЛТ-4</p>	<p>Ханын дэлгээс А</p>	<p>Ханын дэлгээс Б</p>	<p>Ханын дэлгээс В</p>	<p>Ханын дэлгээс Г</p>
<p>ХЭСЭГЧИЛСЭН БАЙГУУЛЛТ-5</p>	<p>Ханын дэлгээс А</p>	<p>Ханын дэлгээс Б</p>	<p>Ханын дэлгээс В</p>	<p>Ханын дэлгээс Г</p>

1. Энэхүү зургийг БА-3 үз.
2. Ханын плитаг шалнаас 1.8м хүртэл наана.
3. Ханын плитанаас дээш 0.8м хүртэл ус чийгш тэсвэртэй эмчлэс хийн.
4. Таазанд сайн чанарын лампур хийнэ.
5. Захиалагчийн хүсэлтийн дагуу плитаны өнгө загварыг дотураас зөвшөөрөл авч өөрчилж болно.
6. Бүх хэмжээг өөрөөр заагаагүй бол мм-р ойлгоно.

		<p>Дорнод аймаг, Чойбалсан сум, Нийтийн бие засах газрын барилга</p>	
		<p>Зургийн нэр: Хэсэгчилсэн бэйгуулалт</p>	
Архитектор	<i>М. Мөнхцэцэг</i>	М.Мөнхцэцэг	ЕГ шифр: ХС-27.11.23/08
Гүйцэтгэгч	<i>М. Мөнхцэцэг</i>	М.Мөнхцэцэг	ТГ шифр:
Шалгасан	<i>Б. Оюуншүрэн</i>	Б.Оюуншүрэн	Зургийн дугаар: БА-12
		Огноо: 2023	Хувьдас: 18

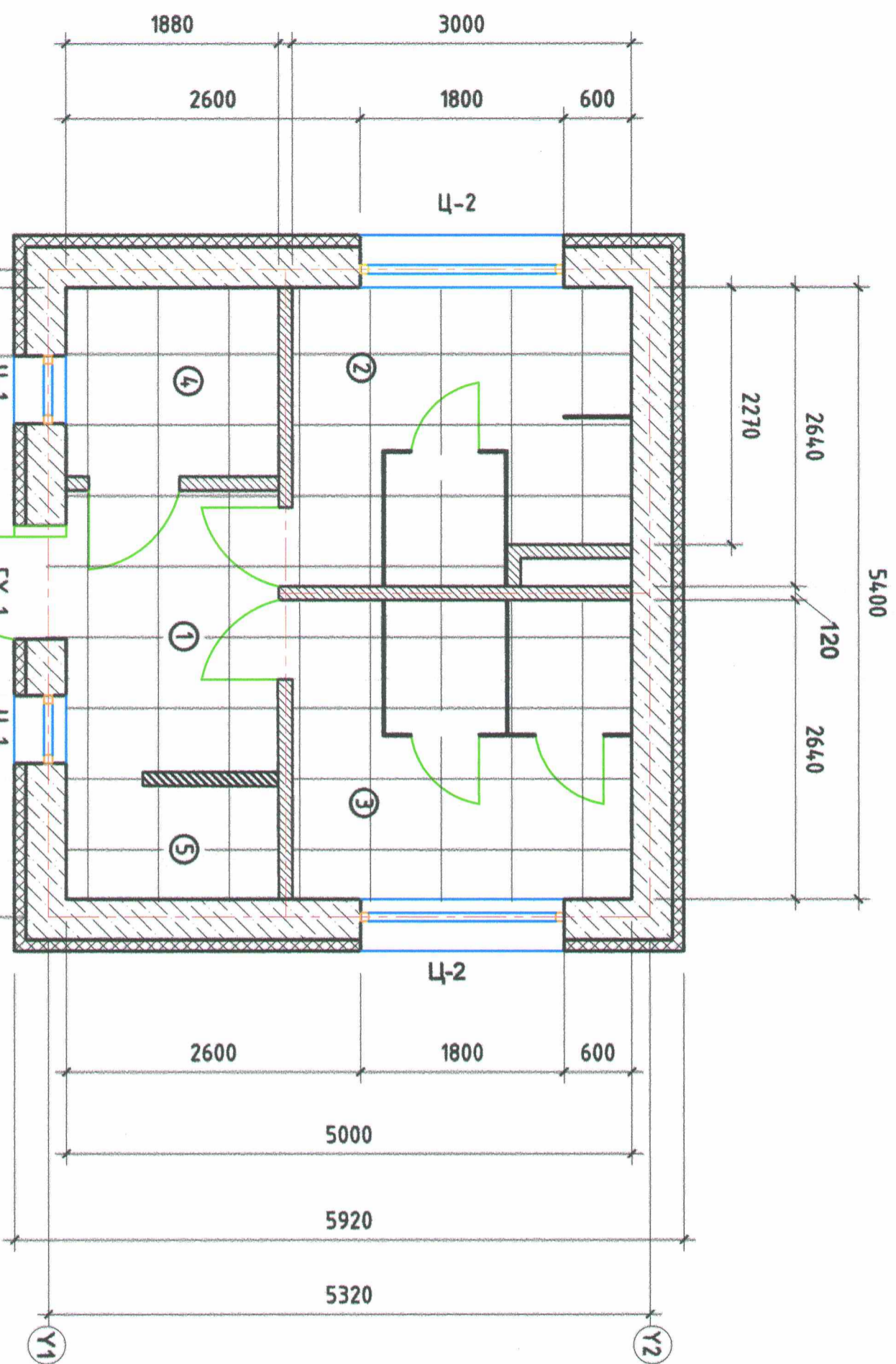

ӨРӨӨНИЙ ТОДОРХОЙЛОЛТ		
Өрөөний нэр	Талбай м ²	
1 Гонх	5	Плита
2 Эргэгтэй ариун цэврийн өрөө	8	Плита
3 Эмэгтэй ариун цэврийн өрөө	8	Плита
4 Техникийн өрөө	3	Плита
5 Үйлчлэгчийн хэсэг	2	Плита
Нийт	27	

ТАЙЛБАР

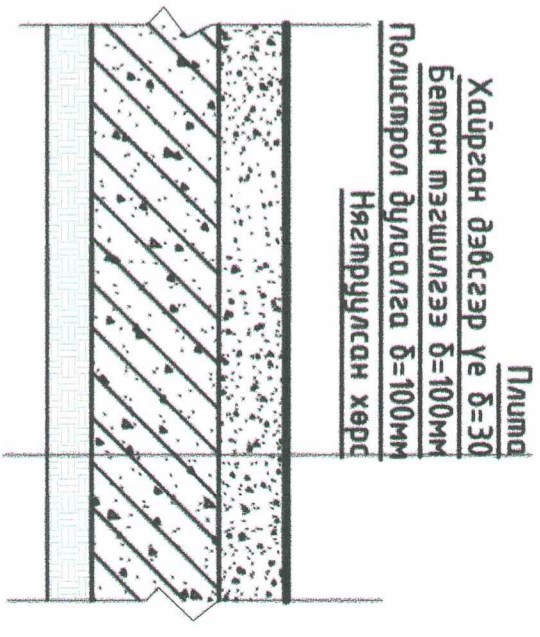

- Танх тэмдэг**
- Плита 600мм*600мм
 - Блок хана б=360мм
 - Хөөсөн дундалга б=100мм
 - Дотор шоосгон хана б=120мм

Дорнод аймаг, Чойдалсан сум, Нийтийн бие засах газрын барилга

КНЭАН		Шалны байгуулалт	
Зургийн нэр:			
Архитектор	М.Мөнхцоож	Масштаб:	1:100
Гүйцэтгэсэн	М.Мөнхцоож	Зургийн дугаар:	БА-13
Шалгасан	Б.Оюуншүяа	Хурдас:	18
"ХАН СЕСАН" ХХК		ЭГ шифр:	ХС-27.11.23/08
		ТГ шифр:	
		Огноо:	2023

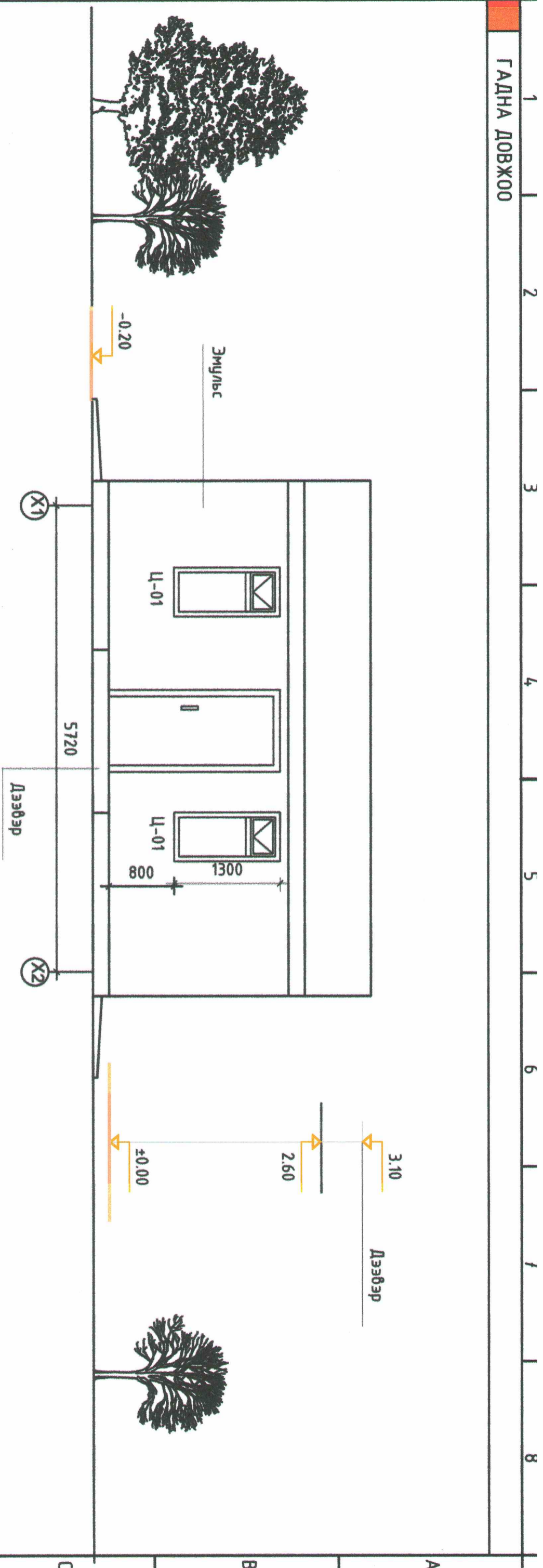

Гадна дөвжөөны Байгуулалт

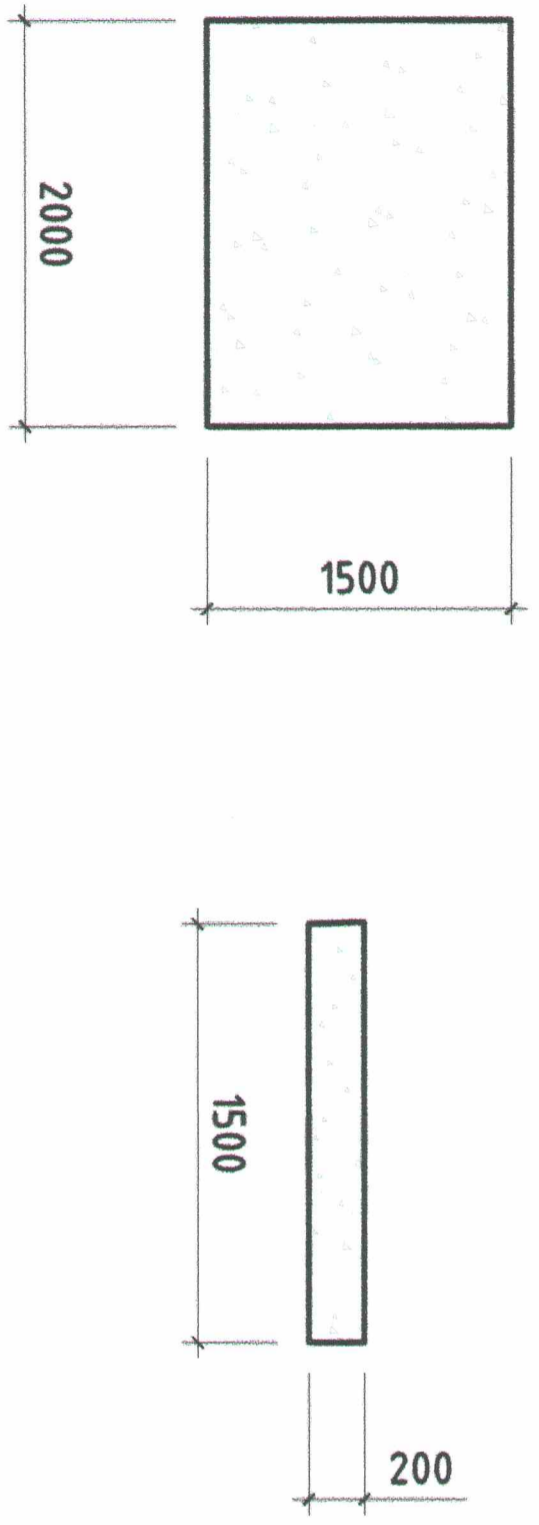

1. Энэхүү зургийг БА-3 үз.
2. Давхрын байгуулалтын хэмжээ, талбайн угсралтын ажлын хэмжээс болно.
3. Барилга архитектурын зурагт тусгаснаас өөр өөрчлөлт хийх, материал сонгох бол захиалагчтай зөвшилцөнө.
4. Бүх хэмжээг өөрөөр заагаагүй бол мм-р ойлгоно.

Дорнод аймаг, Чойдалсан сум, Нийтийн бие засах газрын барилга

		Зургийн нэр:				Гадна дөвжөө			
		Архитектор	У.Н	М.Мөнхцоож	ЕГ шифр:	ХС-27.11.23/08	Масштаб:	1:100	Огноо:
"ХАН СЕСАН" ХХК		Гүйцэтгэсэн	У.Н	М.Мөнхцоож	ТГ шифр:	Зургийн дугаар:	БА-14	Хугацаа:	18
		Шалгасан	Б.Оюуншүрээ						

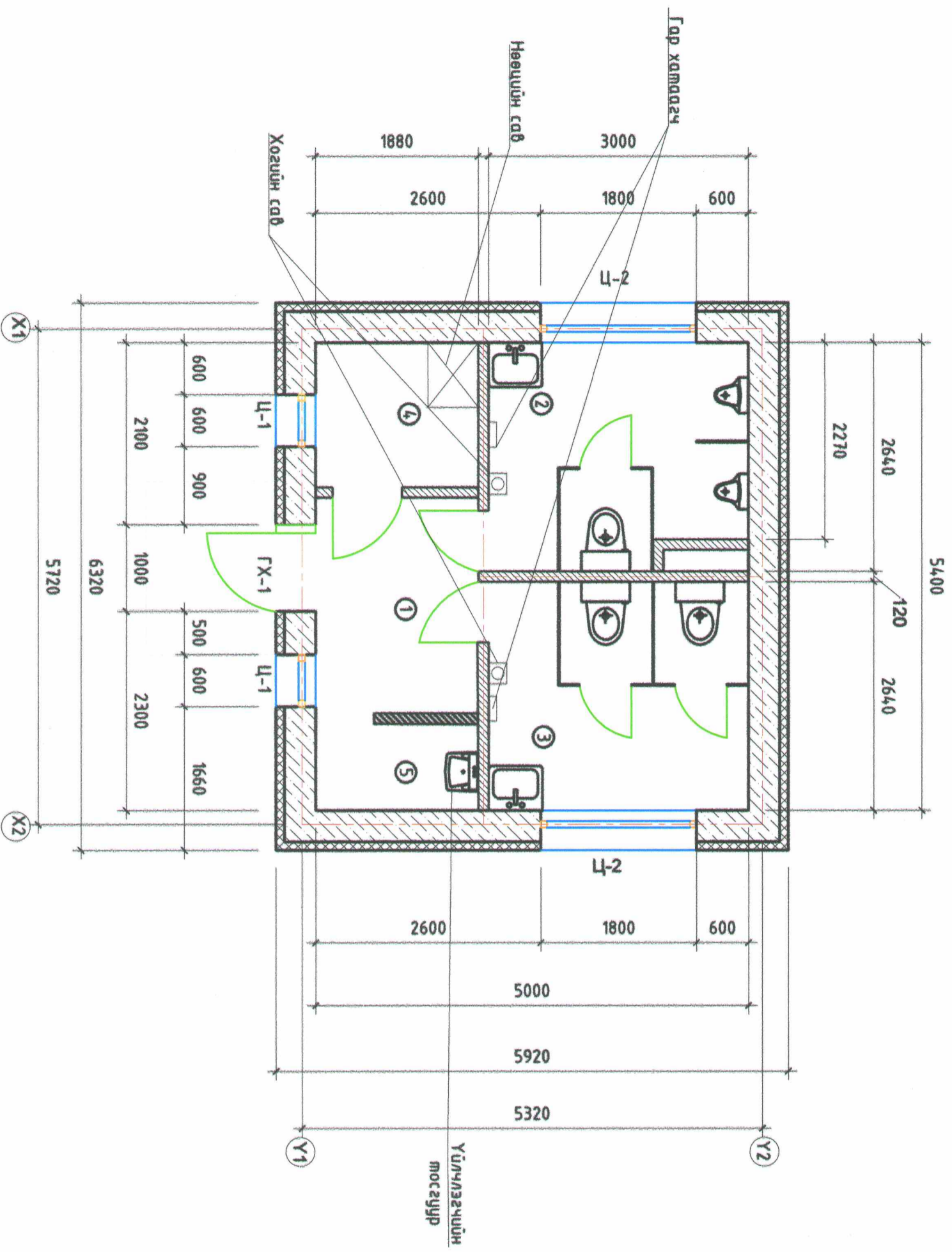

ӨРӨӨНИЙ ТОДОРХОЙЛОЛТ

д/д	Өрөөний нэр	Талбай м ²	Шал
1	Гонх	5	Плита
2	Эрэгтэй ариун цэврийн өрөө	8	Плита
3	Эмэгтэй ариун цэврийн өрөө	8	Плита
4	Техникийн өрөө	3	Плита
5	Үйлчлэгчийн хэсэг	2	Плита
	Нийт	27	

Цонх хараагданы хэмжээ

ноз дугаар	Өргөн /мм/	Өндөр /мм/
ГХ-1	600	2050
Х-1	700	2000
Х-2	800	2000
Ц-1	600	1300
Ц-2	1800	450

Материалын түүвэр /Т оноолол/

д/д	Нэр	Хэмжих нэгж	Нийт тоо ширхэг
1	Суултнуур	ш	3
2	Хөмөрч /ниссгар/	ш	2
3	Тосгуур	ш	3
4	Гар хатаагч	ш	2
5	Хөвчний сав	ш	2

Тануу тэмдэг

- Блок хана б=360мм
- Хөвсөн дулаалга б=100мм
- Дотор тооссон хана б=120мм

Дорнод аймаг, Чойбалсан сум, Нийтийн бие засах газрын барилга



Зургийн нэр:

Технологийн байгуулалт

Архитектор	М.Мөнхцоож	ЕГ шифр:	ХС-27.11.23/08	Масштаб:	1:100	Огноо:	2023
Гүйцэтгэсэн	Ш.Сүх	ТГ шифр:		Зургийн дугаар:	БА-15	Хуудас:	16
Шалгасан	Б.Оюуншүрээ						

"ХАН СЕСАН" ХХК

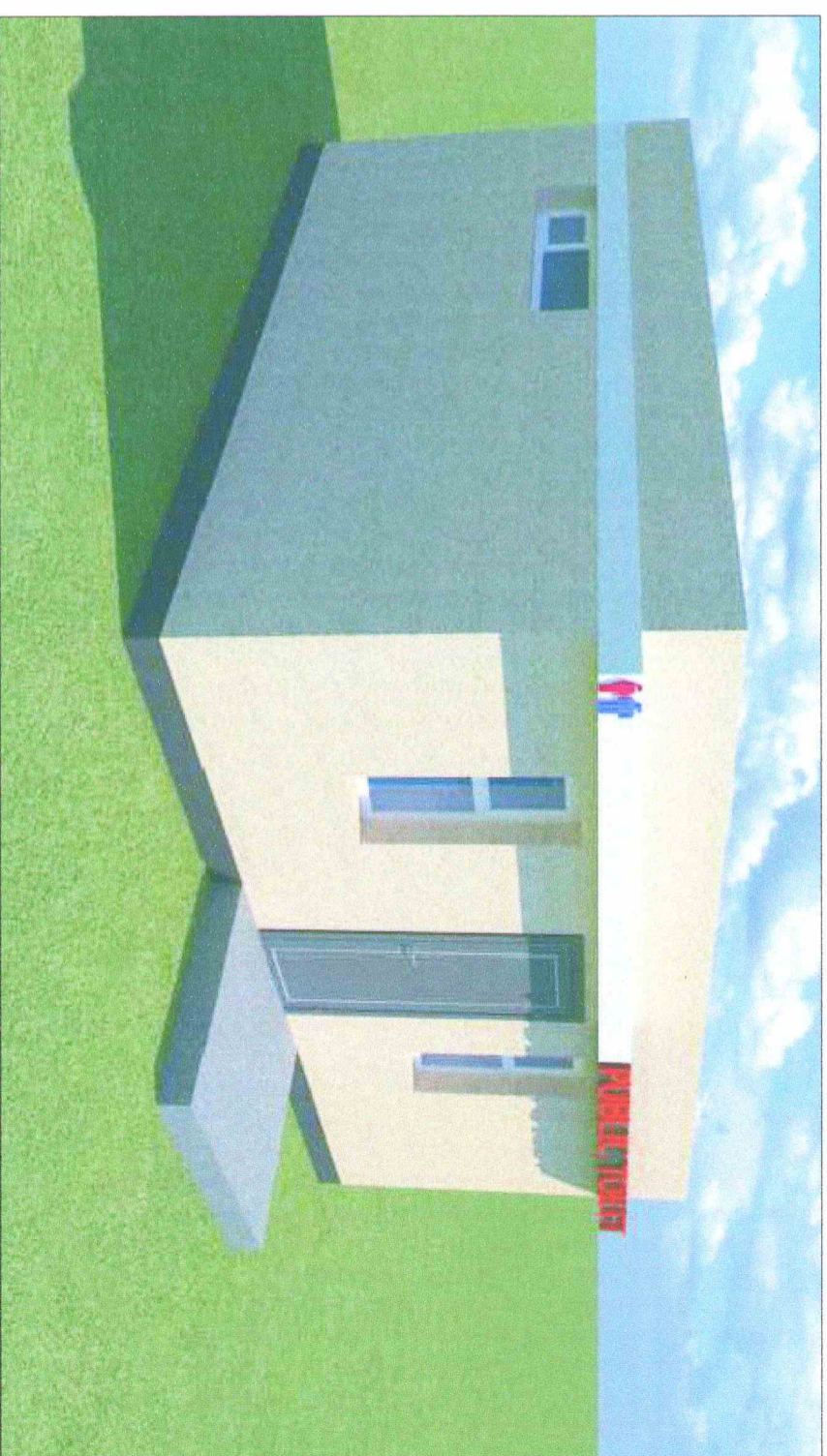

Дорнод аймаг, Чойбалсан сум, Нийтийн бие засах газрын барилга

		ХАРАГДАХ БАЙДАЛ			
		Зургийн нэр:		Масштаб:	
Архитектор	<i>М. М</i>	М.Мөнхцоож	ЕГ шифр:	ХС-27.11.23/08	Огноо:
Гүйцэтгэсэн	<i>М. М</i>	М.Мөнхцоож	ТГ шифр:		2023
Шалгасан	<i>Б. А</i>	Б.Оюуншүрээ	Зургийн дугаар:		Хуудас:
"ХАН СЕСАН" ХХК			БА-16		18

1 2 3 4 5 6 7 8 АЗ

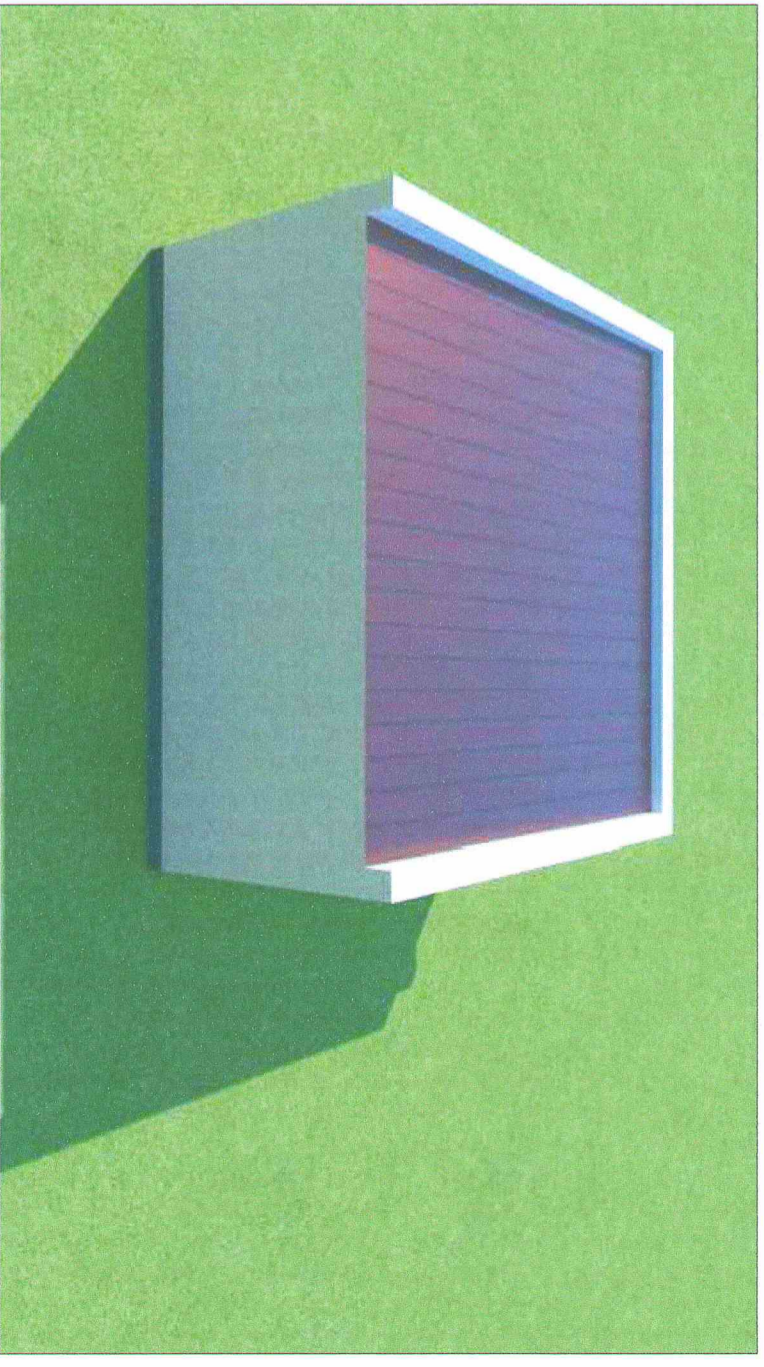
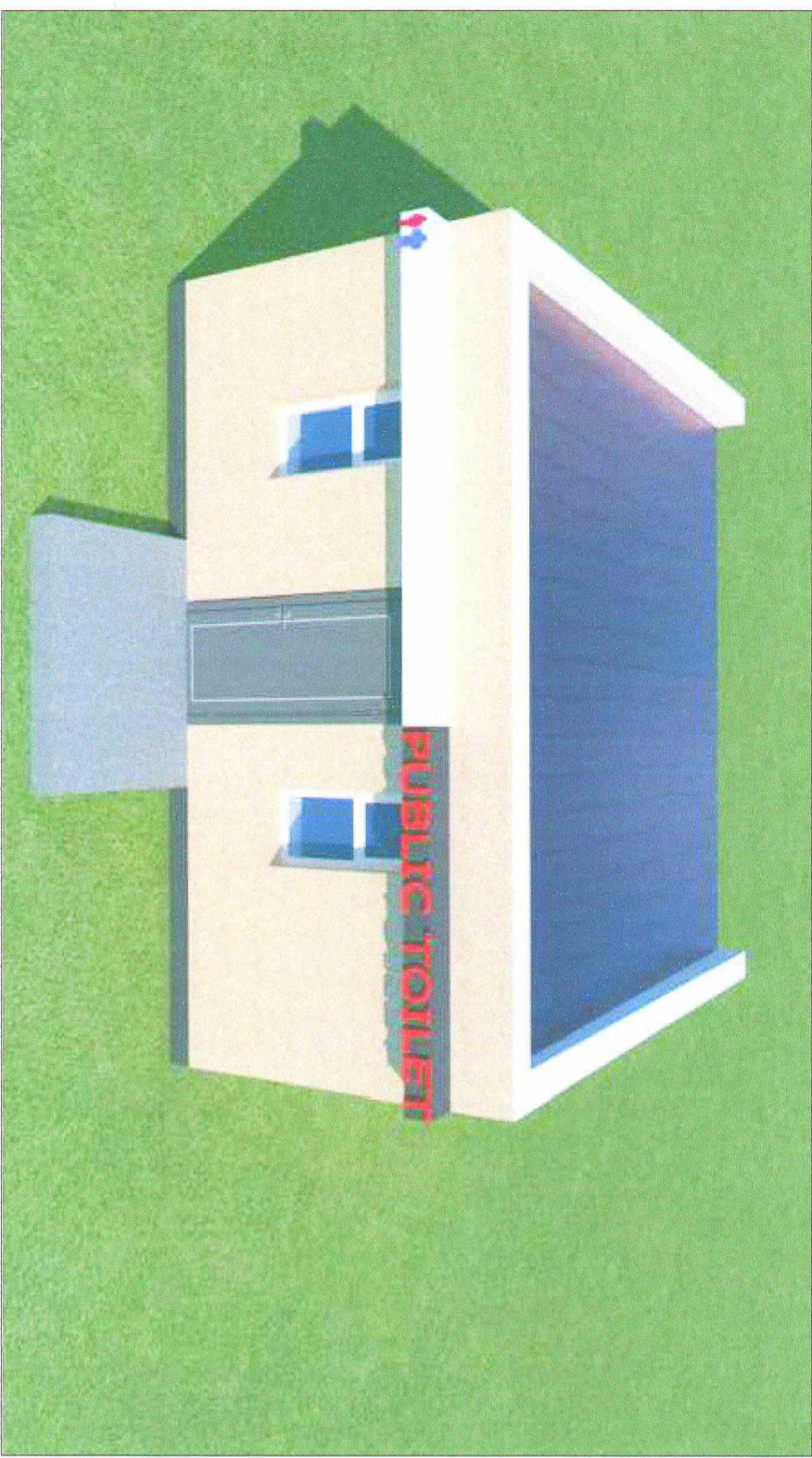

Дорнод аймаг, Чойбалсан сум, Нийгмийн дие засах газрын барилга

		<p>ХАРАГДАХ БАЙДАЛ</p>	
<p>Зургийн нэр:</p>			
<p>Архитектор</p>	<p>М.Менхцоож</p>	<p>ЕГ шифр: ХС-27.11.23/08</p>	<p>Масштаб: 1:100</p>
<p>Гүйцэтгэсэн</p>	<p>М.Менхцоож</p>	<p>ТГ шифр:</p>	<p>Зургийн дугаар: БА-17</p>
<p>"ХАН СЕСАН" ХХК</p>	<p>Шалгасан</p>	<p>Б.Оюунтүряа</p>	<p>Хуудас: 18</p>

1 2 3 4 5 6 7 8 АЗ

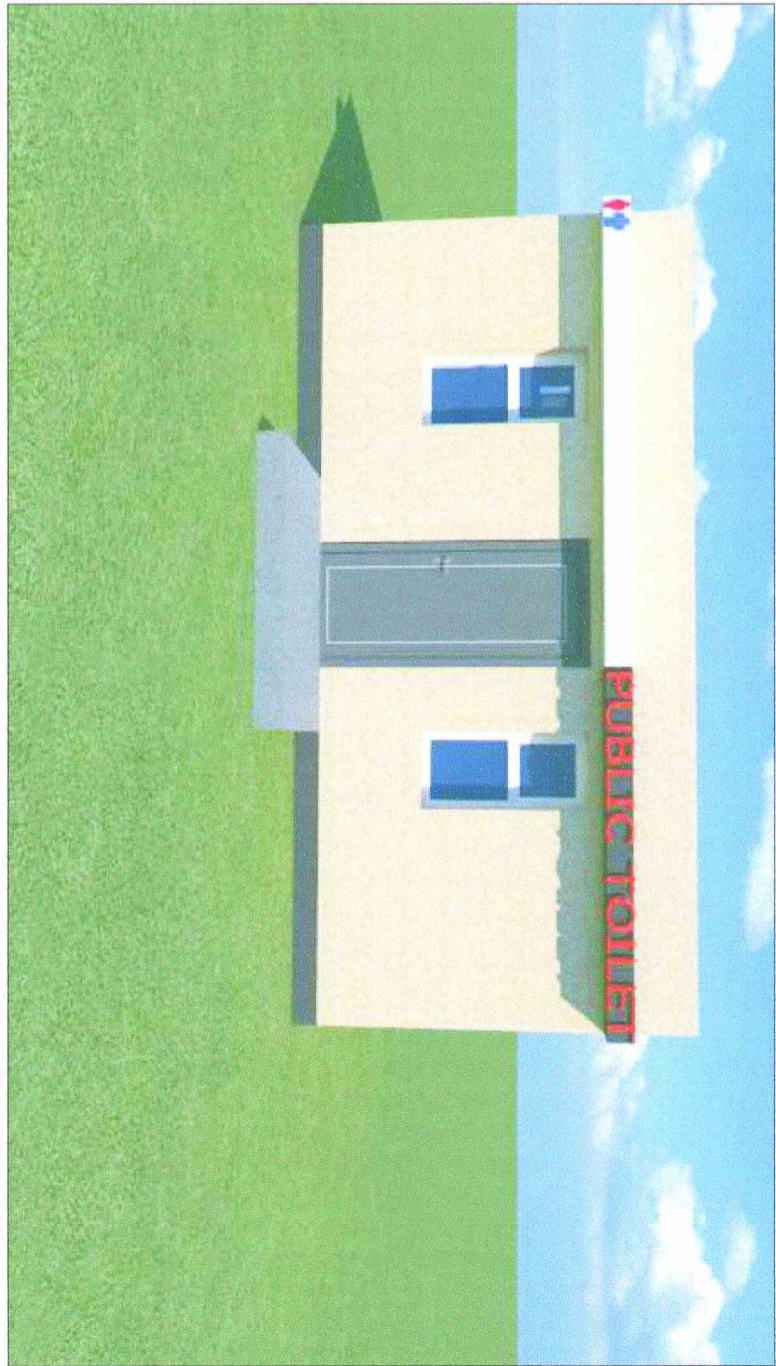
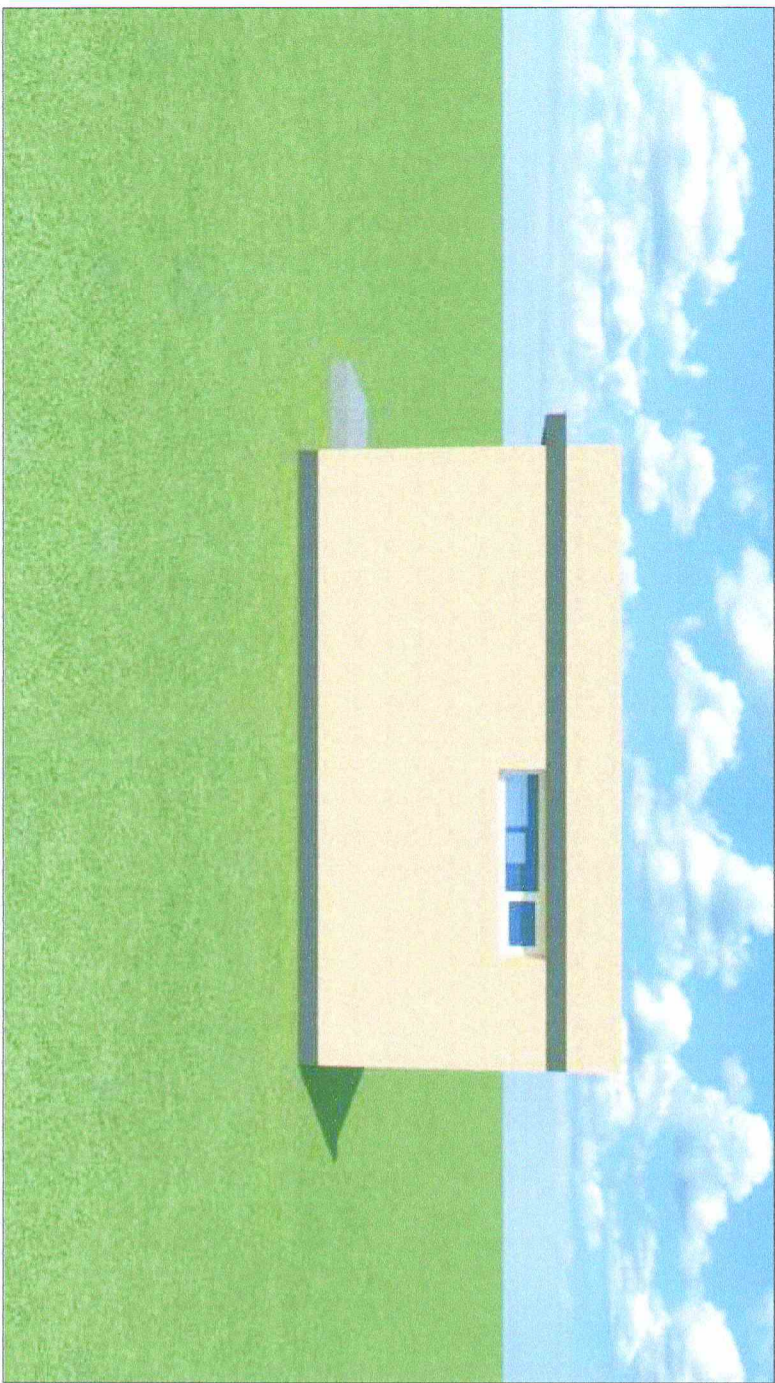

Дорнод аймаг, Чойбалсан сум, Нийслэлийн бие засах газрын барилга

		ХАРАГДАХ БАЙДАЛ			
		Зургийн нэр:		ХС-27.11.23/08	
Архитектор	М.Мөнхцэцэг	М.Мөнхцэцэг	М.Мөнхцэцэг	ТГ шифр:	Зургийн дугаар:
Гүйцэтгэгч	М.М.М	М.Мөнхцэцэг	М.Мөнхцэцэг	ТГ шифр:	Хуудас:
Шалгасан	Б.Оюунтүрэг	Б.Оюунтүрэг	Б.Оюунтүрэг	ТГ шифр:	Хуудас:
"ХАН СЕСАН" ХХК		"ХАН СЕСАН" ХХК		"ХАН СЕСАН" ХХК	

Арцун Цэврийн Байгууламж

ДОРНОД АЙМАГ, ЧОЙБАЛСАН СУМ

БАРИЛГА БҮТЭЭЦ ХЭСЭГ -ББ

/Ажлын зураг/

ЗҮРГИЙН ШИФР: ХС-27.11.23/08

ЗӨВШӨӨРӨЛЦСӨН

БОЛОВСРУУЛСАН.

Захиалагч		Гүйцэтгэгч	
Албан тушаал	Нэр	Албан тушаал	Нэр
Дорнод аймаг, Чойбалсан сумын засаг дарга	П.Амгаландаатар	"ХАН СЕСАН" ХХК-н захирал	Б.Хандүргэд



УЛААНБААТАР ХОТ 2023 ОН

ТАЙЛБАР БИЧИГ

Ерөнхий хэсэг:

-Уг барилга болох Нийтийн бие засах газар нь Дорнод аймаг, Чойбалсан сумын засаг даргын тамгын газрын 2024 оны үйл ажиллагааны хөтөлбөр.

-Дорнод аймаг, Чойбалсан сумын засаг даргын тамгын газрын 2023 оны 11 дүгээр сарын 27-ны өдрийн заргасан архивектур төлөвлөлтийн даалгавар дээр үндэслэн ажлын зураг төслийг 2023 оны 12 дугаар сард "Хан сесан"ХХК-д гүйцэтгэв.

Байршил:
Дорнод аймаг, Чойбалсан сум

Байгаль цаг уурын үндсэн өгөгдөлүүд нь:

- Газар хөдлөлтийн балл 8балл
- Цасны ачаалал 50кг/м2
- Гол мэсбэрлэлтийн зэрэг II
- Салхины ачаалал 39кг/м2

Барилгын хийц:

Төмөр бетон шугаман суурьтай бөгөөд хана нь 360мм шохойн блок өрлөгтэй модон хучилттай.Гадна фасад нь 100мм полистироль хавтангаар дулаална.

Суурь:

Барилгын гадна даацын ханын дор цултгамал төмөр бетон шугаман суурьтай.Шугаман суурийг цултгахдаа цултгамал төмөр бетоноор зүрхэвчийн зургийн дагуу хийж гүйцэтгэнэ.Суурийн дор 10см зузаан бетон бэлтгэл хийж өгнө.Суурийн хэвтээ ус тусгаарлагчийг -0.03 түвшинд 20-30мм зузаан 1:2 харьцаатай нэмэлт нягтруулалт бүхий цементэн зурмагаар хийнэ.Босоо ус тусгаарлагчийг суурийн ханын хөрстэй нийлэх хэсэгт халуун хар тосгоор 2-3 үе түрхэж 3-6мм зузаан хийж гүйцэтгэнэ. Суурийн ханын орчинд эргүүлж хийх обойлт үүсгэдэггүй хөрсийг 200-250мм түлэмд сайтар нягтруулж хийвэл зохино.

Хана:

Гадна даацын хана нь 360мм-н зузаантай 500 кг/м3 нягттай шохойн блок, 50маркийн цементэн зурмагаар өрөх бөгөөд өргийн бүх хэвтээ босоо заадаснууд нь зурмагаар битүү дүүргэгдсэн байх шаардлагатай.Өрлөгийн ажлыг дулааны улиралд өрлөгийн гинжин системээр хөлдөөхгүй аргаар гүйцэтгэнэ.Дулаалгад 25 ба түүнээс дээш маркийн пенополистироль хавтан хэрэглэнэ.Барилгын ханын өрлөгийн ажил гүйцэтгэхдээ халаалт салхийчийн нүх, нш зэргийг барилга архивектурын зураг, халаалт салхийчийн зургуудтай нягт уялдуулан гаргах шаардлагатай.

Хучилт:

Хучилт нь бүс бетон дээрээ модон дам нуруутай бонзон хучилттай төмөр хавтгай дээвэр байна.Гадна 36см хана нь дээр бетон бүс цултгах ба Эбс-н өргөнтэй 15см өндөртэй төмөр бетон бүсийг зургийн дагуу хийж гүйцэтгэнэ.

Төмөр бетон ялцуу:

Даацгүй ялцуу хамар хана болон даацын бүс хананд халага цонхны нүхэн дээр тавина.Даацтай ба даацгүй ялцуу нүхний өргөнөөс хамааруулан 1,5м-с их өргөнтэй нүхэнд 25см-с багагүйгээр 2 мэд нь 100 маркийн шинэ зурмаг дээр суулгана.

ББ МАРКТАЙ ЗҮРГИЙН ЖАГСГАЛТ		
Д/Д	Зургийн нэр	Тайлбар
1	Суурийн байгуулалт	ББ-1
2	Суурийн арматурчлал	ББ-2
3	Модон хучилтын байгуулалт	ББ-3
4	Ялцууны байгуулалт	ББ-4

Дорнод аймаг, Чойбалсан сум, Нийтийн бие засах газар

		Тайлбар бичиг, зургийг жагсаалт			
Зургийн нэр:		Тайлбар бичиг, зургийг жагсаалт			
Инженер	<i>Ж. Дугуй</i>	Ж.Оюунбилэг	ЕГ шифр:	Масштаб:	Огноо:
Гүйцэтгэгч	<i>М. Дугуй</i>	Ж.Оюунбилэг	ХС-27.11.23/08		2023
Шалгасан	<i>Ф. Дугуй</i>	Б.Оюунтүвшин	ТГ шифр:	Зургийн дугаар:	Хувиас:
"ХАН СЕСАН" ХХК				ТБ-01	4

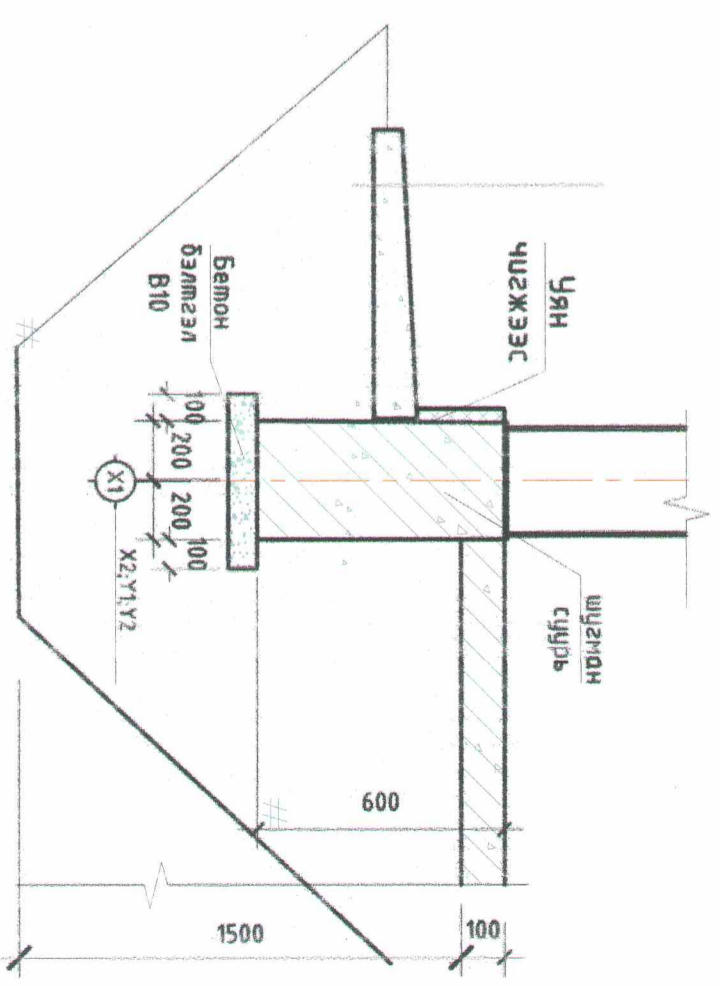
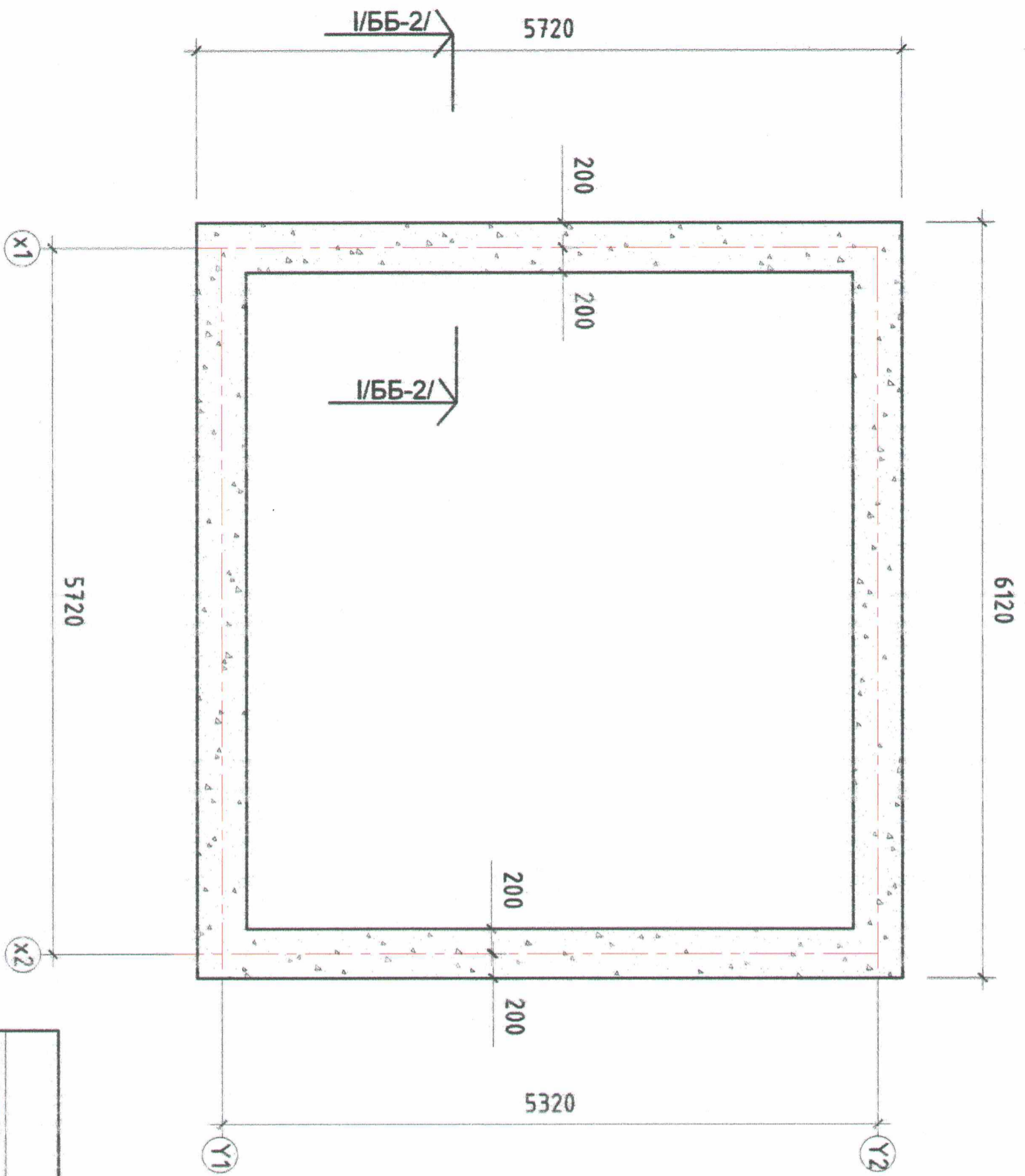

Тайлбар

1. Энэ хувдсыг ББ-2 хувдасатай хамт үзнэ.
2. Сүүрийн нухийг сурь суух түүвшнээс 10-20см дүлтү механичизмаар ухаж түүнээс дооших хөрсийг гаргаар ухна.
3. Чийг тусгаарлах түрхлэгийг өнхрүүшээр нэгэн жигд урсгалтгүй түрхэн, арсаар гадаргууд түрхээгдээгүй үлдсэн хэсгийг багсаар түрхэж дүүрээж өгнө. 2-р үеийн түрхлэгийн чиглэл 1-р үеийн хөндлөн чиглэлд түрхэх ба амыг 100мм-н зөрүүлэгтэй даруулж түрхэнэ. Сүүрийг өвдөлт, суулт үүсгэхгүй хадгасан хөрсөөр 20см үе шүтэмд 165г/см³ нягттай болтол сайтар нягтруулж буцаан булна.
4. Барилгын гадна хүрээгээр байх шугаман сүүрын гадна полистрол хавтангаар (нягт нь 30-32кг/м³) дүлдэлд хийж өгнө.
5. Бетонийг хөлдөөх арсаар бэхжүүлэхийг хамтуу хориглоно.
6. Бурь сүүрийн ажлыг БНБД 3.02.01-90, БНБДЗ.03.01-98, БНБД52-02-05-н заалтыг баримлан гүйцэтгэнэ.
7. Гадна хаявдч болон барилгын хийц хоорондын уян чигжээс нь ГОСТ54468-2011 байна.

Дорнод аймаг, Чойбалсан сум, Нийтийн дие засах газар



Зургийн нэр:		Сүүрийн байгуулалт	
Инженер	Ж.Оюунбилэг	ЕГ шифр:	ХС-27.11.23/08
Гүйцэтгэсэн	Ж.Оюунбилэг	Масштаб:	1:100
Шалгасан	Б.Оюунтуяа	ТГ шифр:	Зургийн дугаар: ББ-1
"ХАН СЕСАН" ХХК		Хуудас: 4	

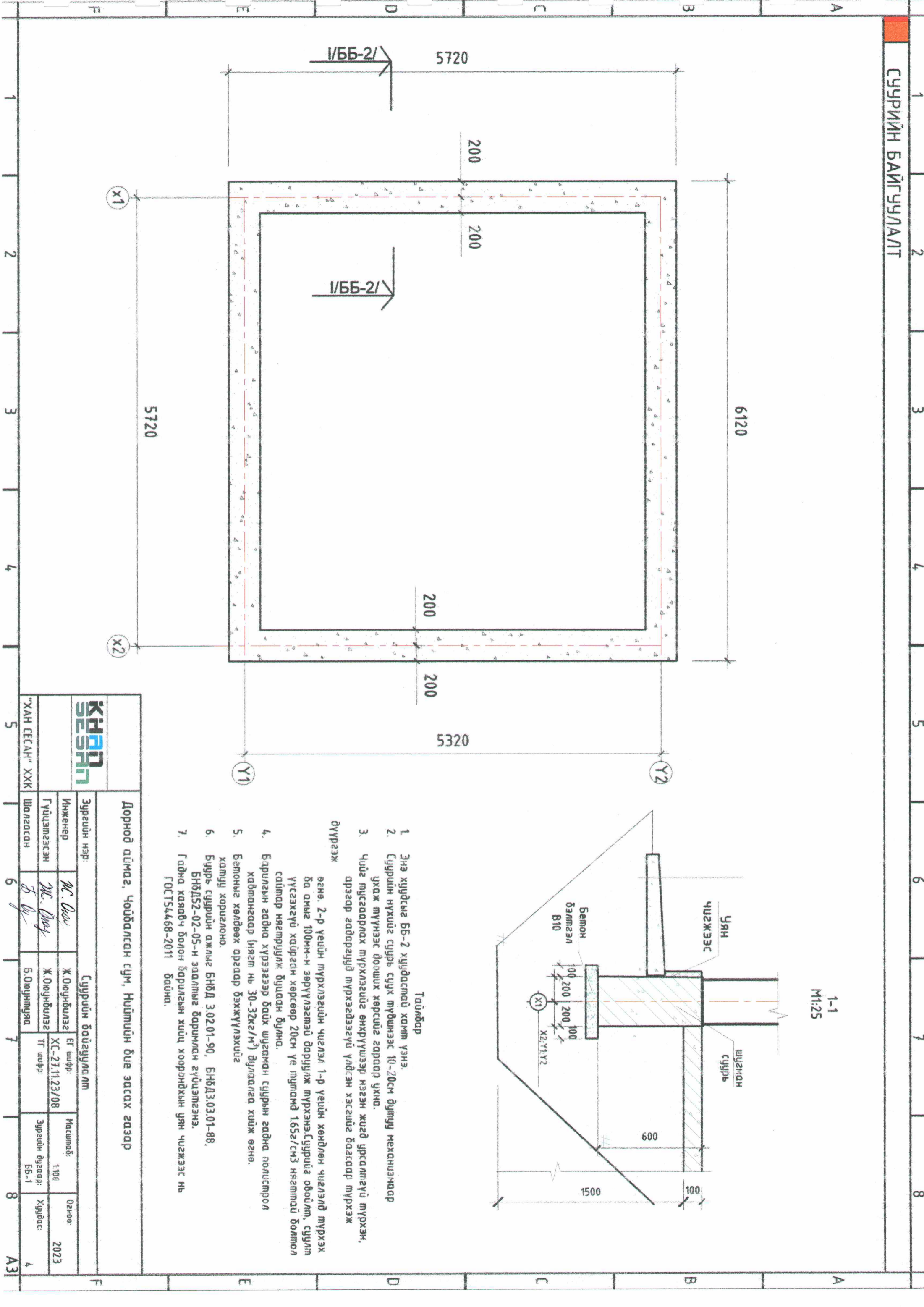

СУУРИЙН АРМАТУРЧЛАЛ

Цементэн тэгшилгээ 2-3см
Харьдч бетон 10см В10
Нягтрүүлсан хөрс $\rho=1.62/\text{см}^3$

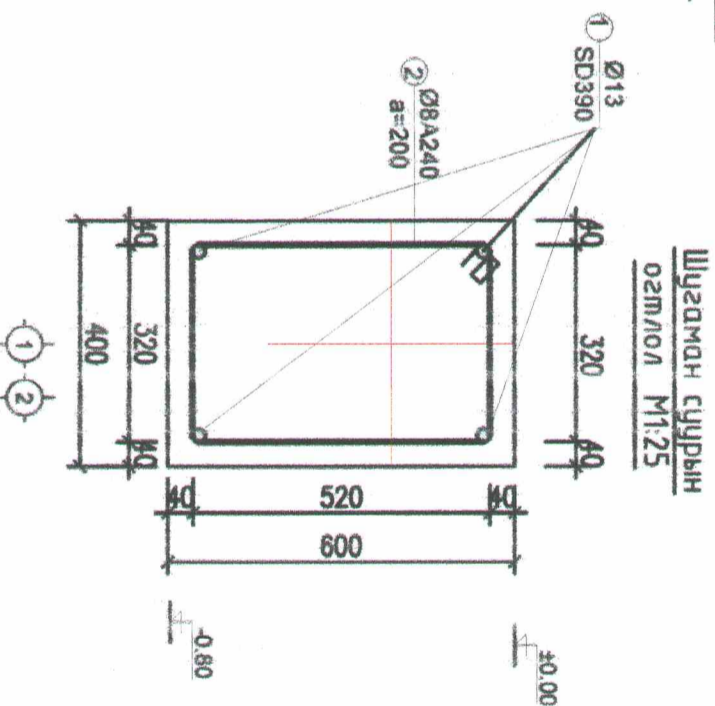
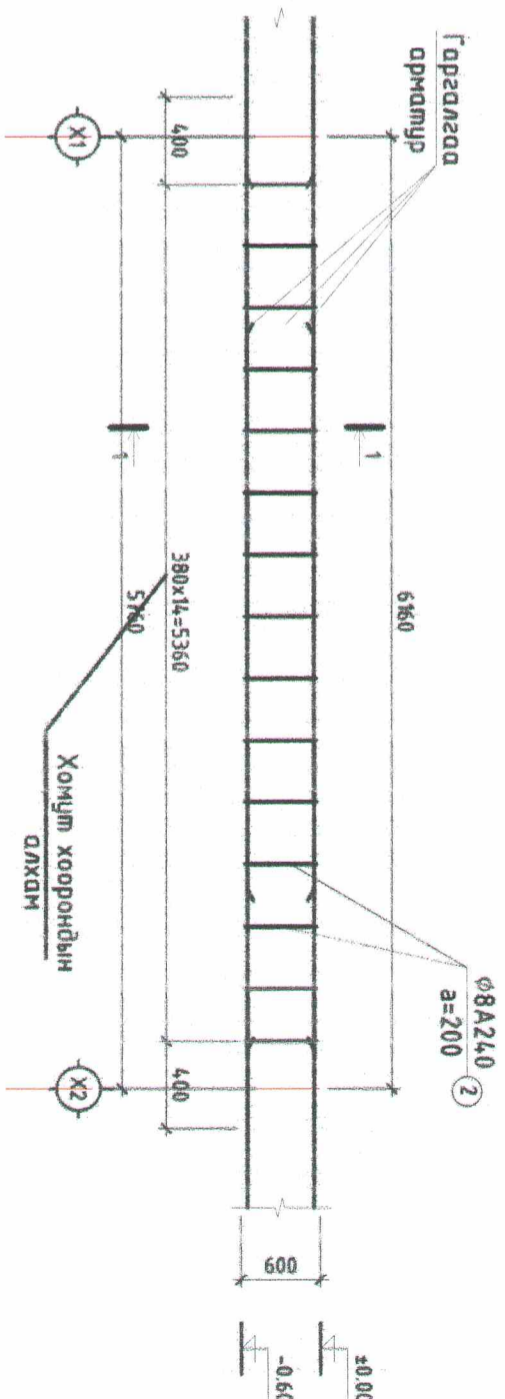
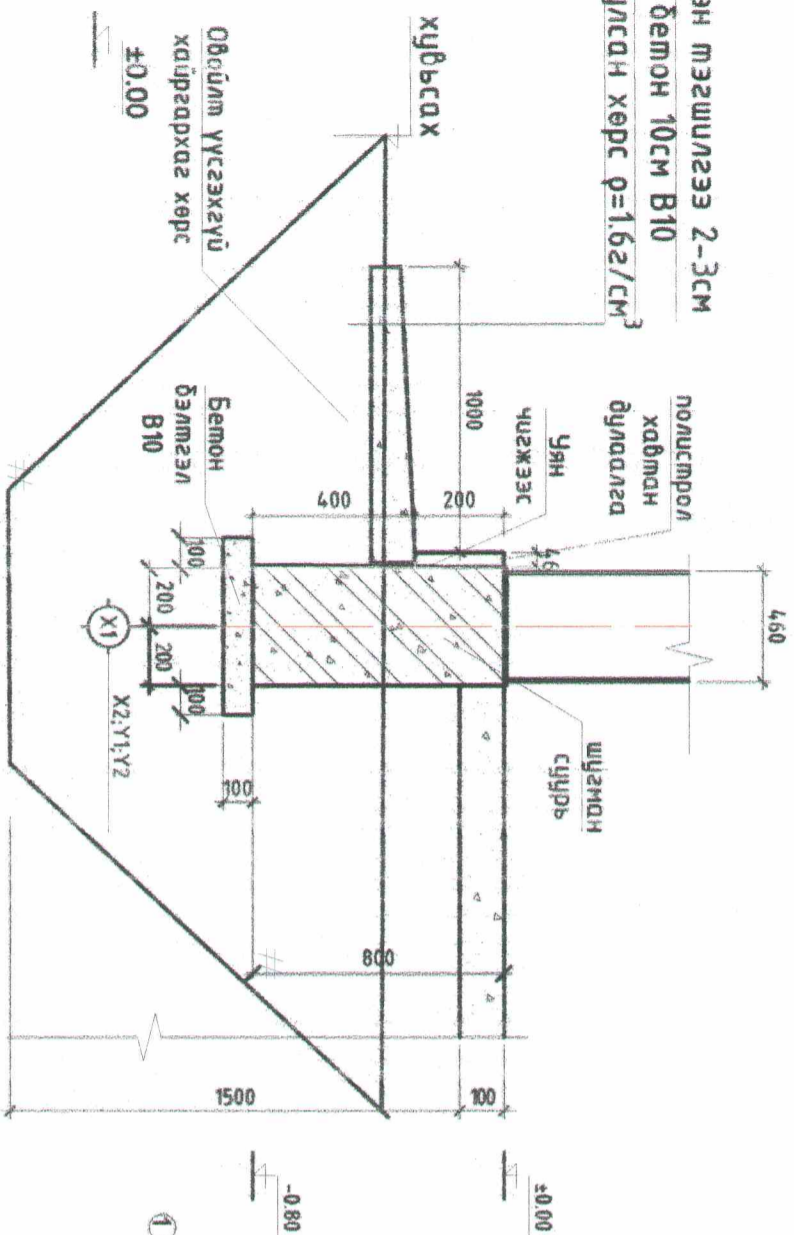

Хэсгийн тодорхойлолт	
Позиц	Урт, мм
2	2180
1	

МАТЕРИАЛЫН ТҮҮВЭР

Позиц	Тэмдэглэгээ	Нэр	Тоо		Жин /кг/		Нийт урт /м/
			Ширхэг	Нэгж/кг/	Нийт/кг/	Нийт/кг/	
Шугаман сурь ШС-1							
1	MNS JIS G3112:2002	SD390, Ф13, L=23М	4	1.04	95	92	
2	ГОСТ 5781-82	A240, Ф8, L=2.18М	58	0.39	49	126	
Бетон В25 /м ³ /					3.6		
Бетон бэлтгэл В10 /м ³ /					1.8	5.4м ³	

Тайлбар:
1. Тус хуудасныг ББ-1 май үэ

- Тайлбар
- Шугаман сурь ажлын арматурын анги SD390 байх ба хөмүлтийг А240 ангийн арматуруудар хийнэ. В25 ангийн бетоноор цугтахаар зураг төсөлд тусгасан ба сурь цугтах бетоноос өзөж авч маркийг тодорхойлуулах шаардлагатай.
 - Хөрстэй харьцах гадаргууд 2 үе халцун хар тосон түрхлэг түрхэнэ.
 - Бетоныг хөлдөөх аргаар бэхжүүлэхийг халцуу хориглоно.
 - Бурь сурьтлын ажлыг БНБД03.09-90, БНБ03.01-88 -н заалтыг баримтлан гүйцэтгэнэ.

Дорнод аймаг, Чойбалсан сум, Нийтийн дие засах газар

Суурийн арматурчлал

КНЭП		Зургийн нэр:		Дорнод аймаг, Чойбалсан сум, Нийтийн дие засах газар	
Инженер	М. Вуц	Ж. Оюунбилэг	ЕГ шифр:	ХС-27.11.23/08	Масштаб:
Гүйцэтгэсэн	М. Вуц	Ж. Оюунбилэг	ТГ шифр:		1:100
Шалгасан	Б. Вуц	Б. Оюунтуяа	Зургийн дугаар:	ББ-2	Огноо:
					2023

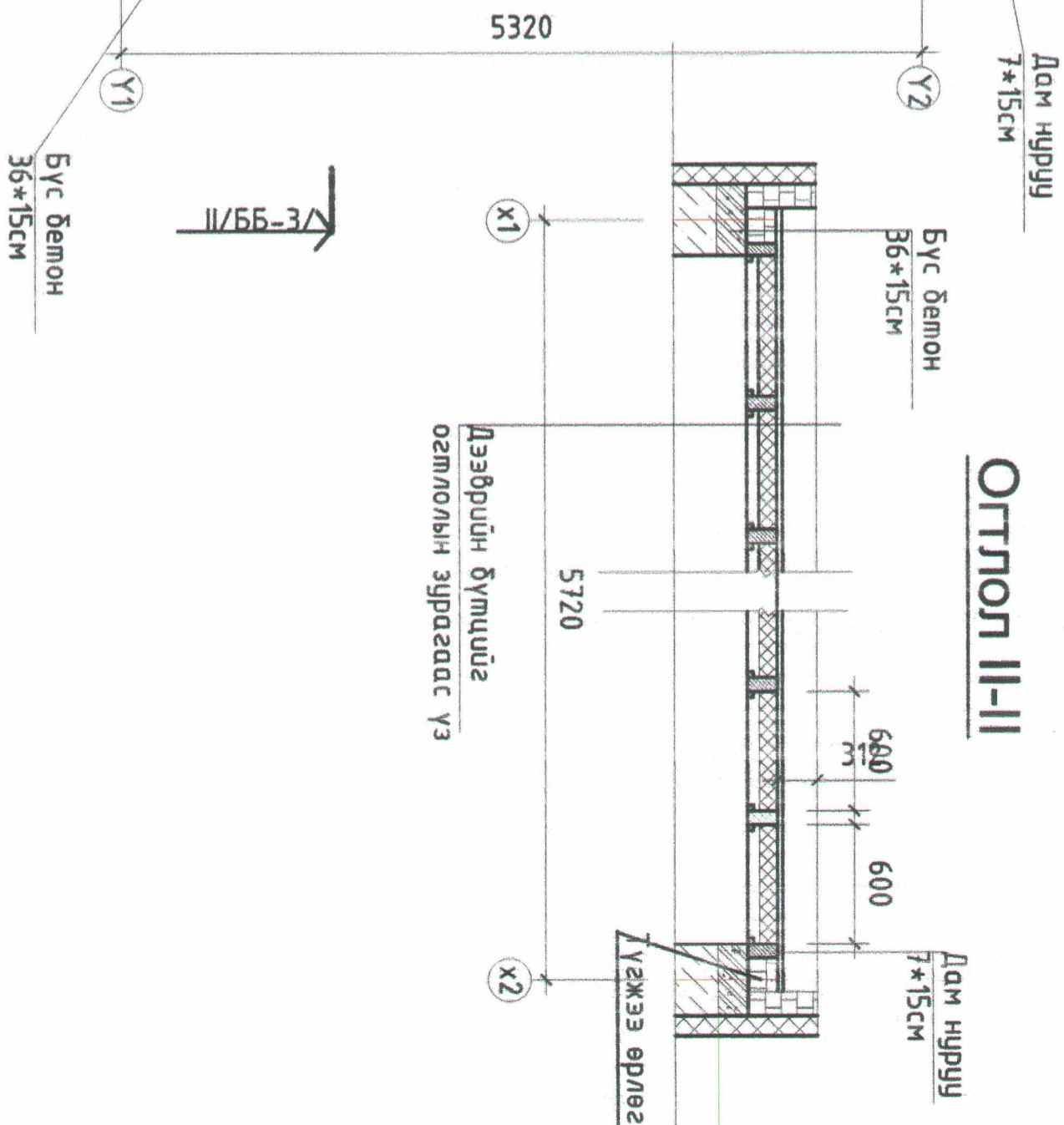
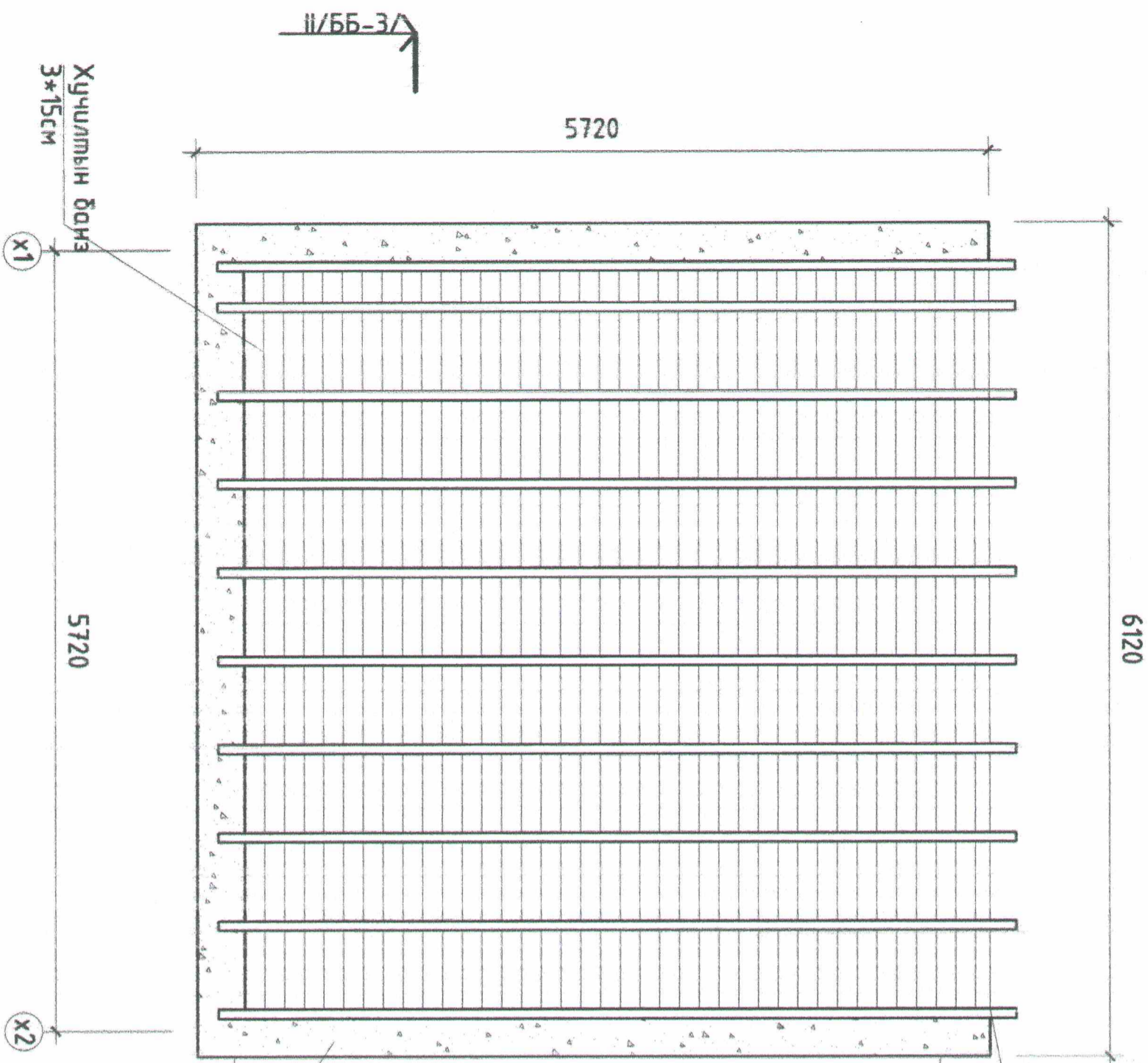

ОТГЛОЛ II-II

Дорнод аймаг, Чойбалсан сум, Нийтийн дие засах газар

КНЭАН		Зургийн нэр: Модон хучилтын байгуулалт		Масштаб: 1:100		Огноо: 2023	
Инженер	Ж.Оюунбулзэг	Гүйцэтгэгч	Ж.Оюунбулзэг	ЭГ шифр:	ХС-27.11.23/08	Зургийн дугаар:	Хуудас: 4
Шалгасан	Б.Оюунтуяа	Шалгасан	Б.Оюунтуяа	ТГ шифр:		55-3	
"ХАН СЕСАН" ХХК							

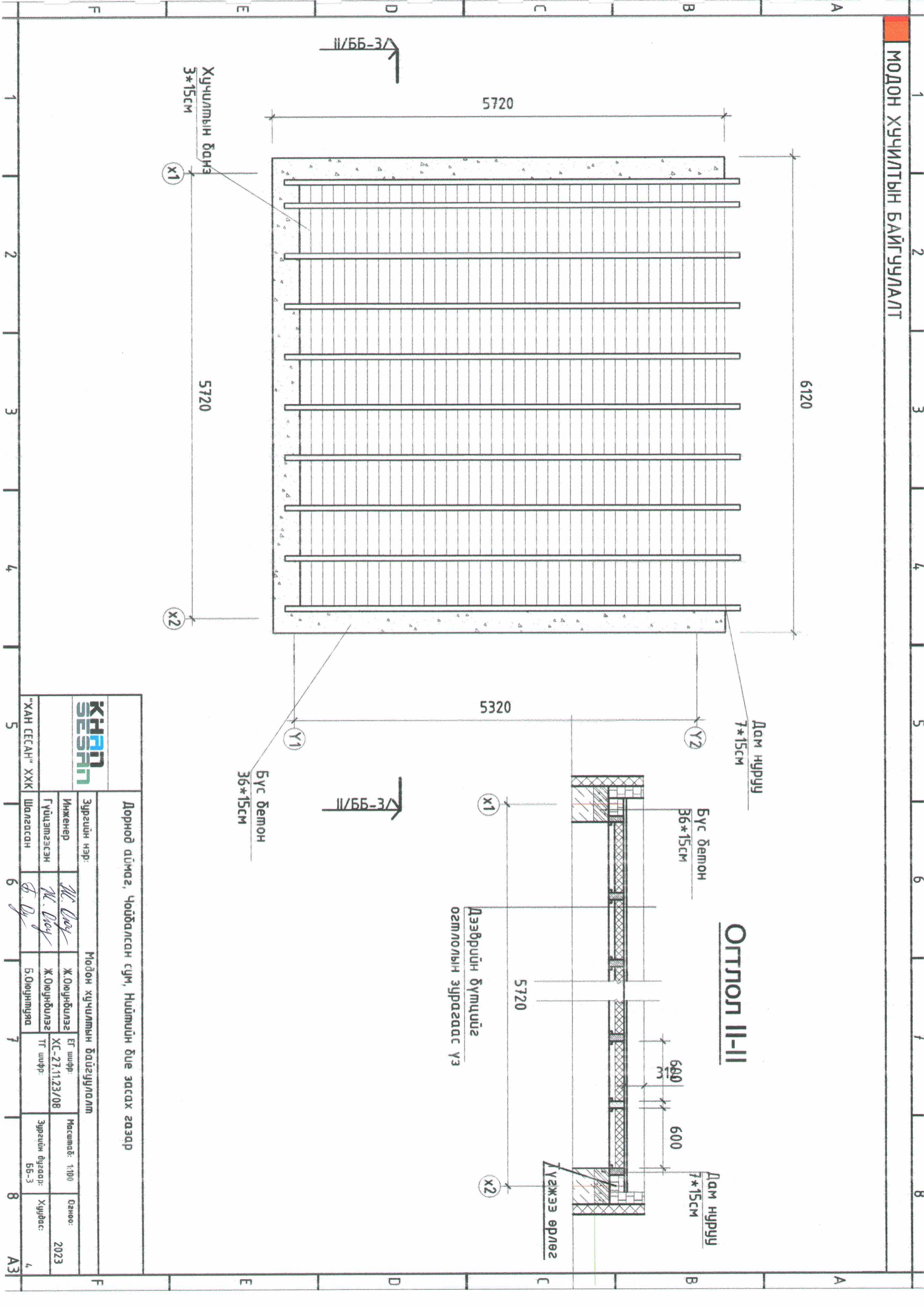

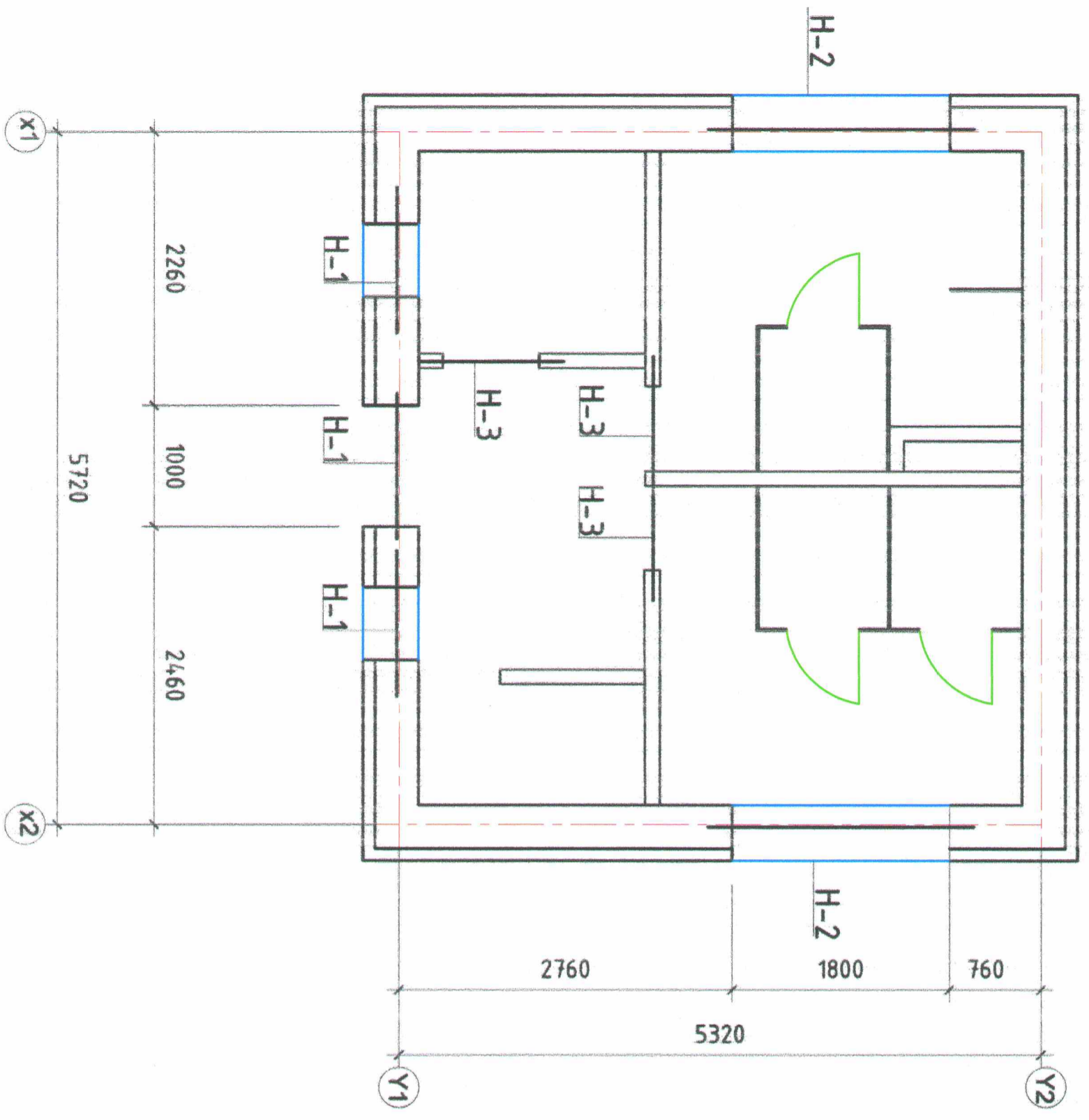

Позуц	Засвар	Ялууны марк	Ялцу тоо /ш/	Давхрын тоо	
				1-р	Бүгд
H-1	☒☒☒☒	я12 12 14	3	3	9
H-2	☒☒☒☒	я22 12 14	3	2	6
H-3	☒	я12 12 14	1	3	3

Позуц	Нэр	Тоо ширхэг	Нэгж жин/кг/	Бүгд жин/кг/
УГСАРМАЛ ТӨМӨР БЕТОН ЯЛУУ				
1	я12.12.14	12	50	600
2	я22.12.14	6	95	570

Дорнод аймаг, Чойдалсан сум, Нийтийн өмч засах газар

КНЭАН		Ялууны байгуулалт	
Зургийн нэр:			
Инженер	<i>М. Дорж</i>	Ж.Оюунбилэг	ЕГ шифр:
Гүйцэтгэсэн	<i>М. Дорж</i>	Ж.Оюунбилэг	ХС-27.11.23/08
Шалгасан	<i>Д. Дорж</i>	Б.Оюунтүвшин	ТГ шифр:
Масштаб: 1:100		Огноо: 2023	
Зургийн дугаар: ББ-4		Хүндэс:	

НИЙТИЙН БИЕ ЗАСАХ ГАЗРЫН ЗУРАГ

ДОРНОД АЙМАГ, ЧОЙБАЛСАН СҮМ

ХАЛЛАЛТ САЛХИВЧ -ХС

/Ажлын зураг/

ЗЭРГИЙН ШИФР: ХС-23/08

ЗӨВШӨӨРӨЛЦСӨН

БОЛОВСРУУЛСАН

Захиалагч		Гүйцэтгэгч	
Албан тушаал	Нэр	Албан тушаал	Нэр
Дорнод аймаг, Чойбалсан сумын засаг дарга	П.Амгаланбаатар	"ХАН СЕСАН" ХХК-н захирал	Б.Ханбүргэд



УЛААНБААТАР ХОТ 2023 ОН

ЗҮРГИЙН ЖАГСГААЛТ

Д/д	Зургийн нэр	Тайлбар
1	Зургийн жагсаалт, Нүүр хуудас, Тайлбар бичиг	ХС-1
2	Давхрын халаалт, салхийчийн системийн байгуулалт	ХС-2
3	Халаалт, салхийчийн системийн тойм	ХС-3
4	Материалын түүвэр	ХС-4

ҮНДСЭН ҮЗҮҮЛЭЛТ

Барилга байгуулмжийн нэр	Гадна тооцооны температур /С°	Дулааны ачаалал Вт		
		Халаалт	Салхийч	Халцун ус
Нийтийн бие засах газар		-39°	Глима	

ДУЛААН ДАМЖУУЛАЛТЫН ИТГЭЛЦҮҮР

Д/д	Хашлт хийцийн нэр	К Вт/м С
1	Гадна хана 360мм царуц гүйдмэй, 100мм хөөсөнцөр дулаалга	0.23
2	Гадна цонх, хуванцар хүрээтэй 3 давхар шиллээтэй	2.00
3	Дээвэр 50мм эрдэс хөвөн дулаалга	0.19

ТАНИХ ТЭМДЭГ

Нэр	Таних тэмдэг	
	Байгуулалт	Тойм
Халаалтын өгөх шугам 2-р хэлхээ	D2.1	D2.1
Халаалтын буцах шугам 2-р хэлхээ	D2.2	D2.2
Халаах хэрэгсэл		
Халаалтын шугамын налцуу	Δ0.003	Δ0.003
Салхийчийн сүвдэг		
Агаар сорох ердийн систем	ЕС-1	ЕС-1

ТАЙЛБАР БИЧИГ

Дорнод аймаг, Чойбалсан сумын засаг даргын тамгын газрын 2023 оны 11 дүгээр сарын 27-ны өдрийн гаргасан архитектур төлөвлөлтийн даалгавар дээр үндэслэн ажлын зураг төслийг 2023 оны 12 дугаар сард "Хан сесан" ХХК-д гүйцэтгэв.

- Халаалт, агаар сэлгэлтийн хэсгийн ажлын зурагийг хийж гүйцэтгэхдээ:
- БНБД 23-01-09 Барилгад хэрэглэгдэх уур амьтгал ба геофизикийн үзүүлэлт
 - БНБД 41-01-02 Халаалт, агаар сэлгэлт ба кондиционер
 - БНБД 23-02-09 Барилгын дулаан хамгаалалт

ХАЛААЛТ:

Барилгын дулаан хангамжийн эх үүсвэрийг шинээр хийх ба цахилгаанаар шийдэн, Барилгын гадна агаарын тооцооны температур: -39
 Дулаан зөөгч усны параметр 90/70 С
 Халаалтын систем доогуур түгээлттэй 2 хоолойт, мухарднал систем төлөвлөв.
 Барилгын бүх өрөө тасгалгаанд ган радиатор төлөвлөв.Халаалтын систем нь цахилгаан халцун тоогоо байна.Халаалтын системийн хийг халаах хэрэгсэлд байрлах хийн краны түсгэмжтэй зайлуулна.Радиаторт байрны тохируулга хийх зорилгоор термостат вентиль, буцах шугамд дөмбөлгөн хаалт табица.Халаалтыг шалаар угсрахад гол шугамыг зурагт заасны дагуу зохих налцутай угсрах хэрэгтэй.Халаалтын системийн салбар шугамуудад хаалд болон ус юүлэгч вентиль/кран/ тоноглоно.Барилгын халаалтын системийг угсарч бүтээсний дараа 15 ата даралтаар шахаж шалгах хэрэгтэй.Ажлын даргалыг Ра=6 кг/см² авдах хэрэгтэй.

Дорнод аймаг, Чойбалсан сум, Нийтийн бие засах газар

		Зургийн нэр: Тайлбар бичиг, зургийг жагсаалт	
Инженер		ОЦЭцэгээ	ЕГ шифр: ХС-27.11.23/08
Гүйцэтгэсэн		ОЦЭцэгээ	ТГ шифр:
"ХАН СЕСАН" ХХК	Шалгасан	Б.Оюунтүвшяа	Зургийн дугаар: ХС-1
			Хуудас: 4

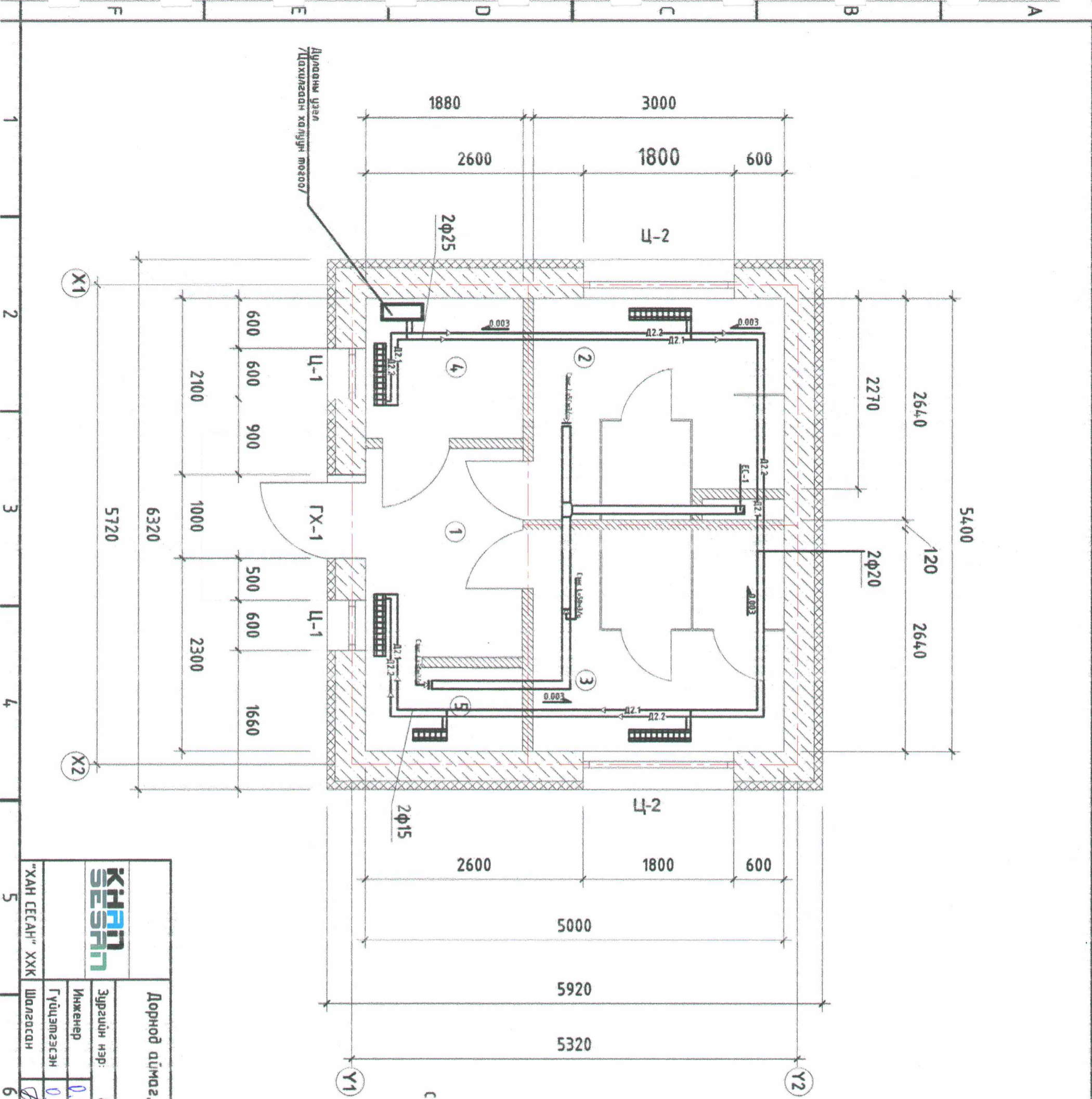

ӨРӨӨНИЙ ТОДОРХОЙЛОЛТ			
д/д	Өрөөний нэр	Талбай м ²	Шал
1	Гонх	5	Лалма
2	Эрэгтэй ариун цэврийн өрөө	8	Лалма
3	Эмэгтэй ариун цэврийн өрөө	8	Лалма
4	Техникийн өрөө	3	Лалма
5	Үйлчлэгчийн хэсэг	2	Лалма
Нийт		27	

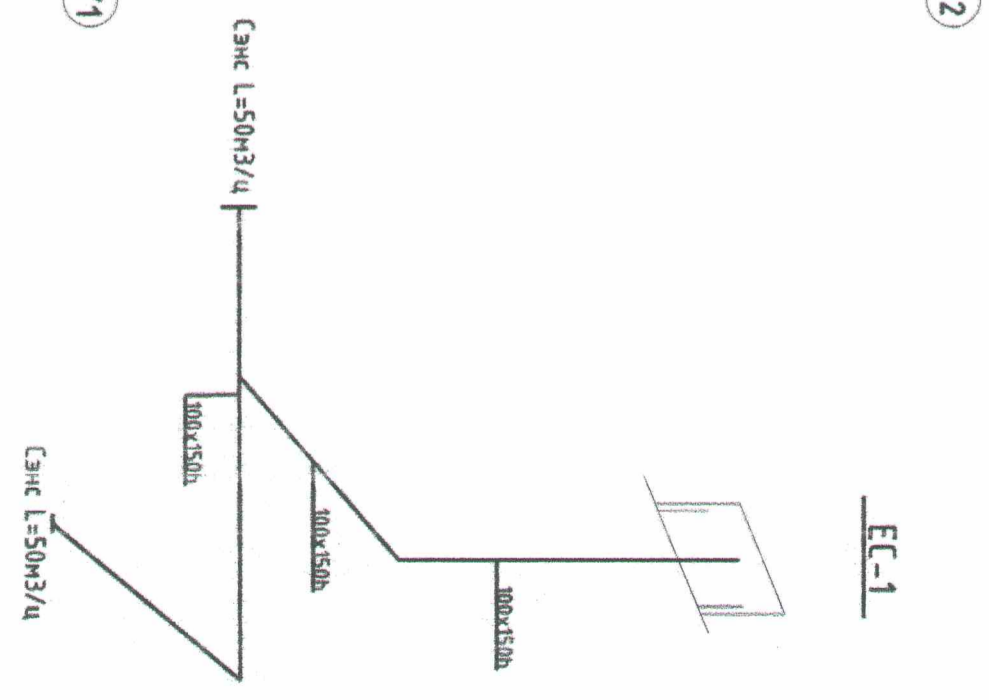

КНДП		Дорнод аймаг, Чойбалсан сум, Нийтийн дугаар засах газар	
Зургийн нэр: Давхрын халаалт, салхивчийн системийн байгуулалт		Масштаб: 1:100	
Инженер	Д.Аюушаа	ЭГ шифр:	ХС-27.11.23/08
Гүйцэтгэсэн	О.Аюушаа	ТГ шифр:	Зургийн дугаар: ХС-2
Шалгасан	Ф.Аюушаа	Б.Оюунтуяа	Хувьдас: 2023
"ХАН СЕСАН" ХХК		А3	

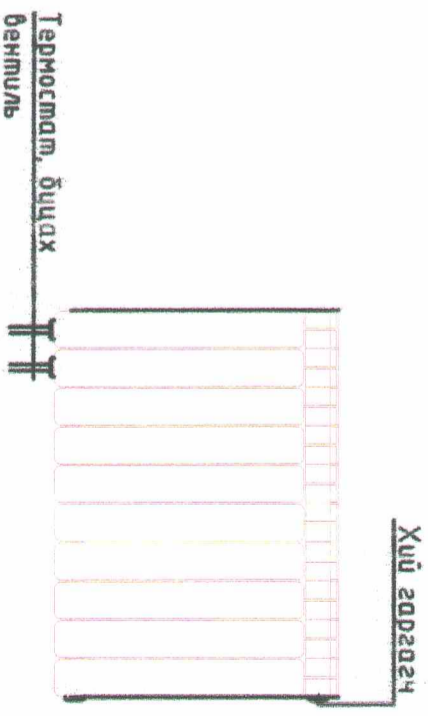
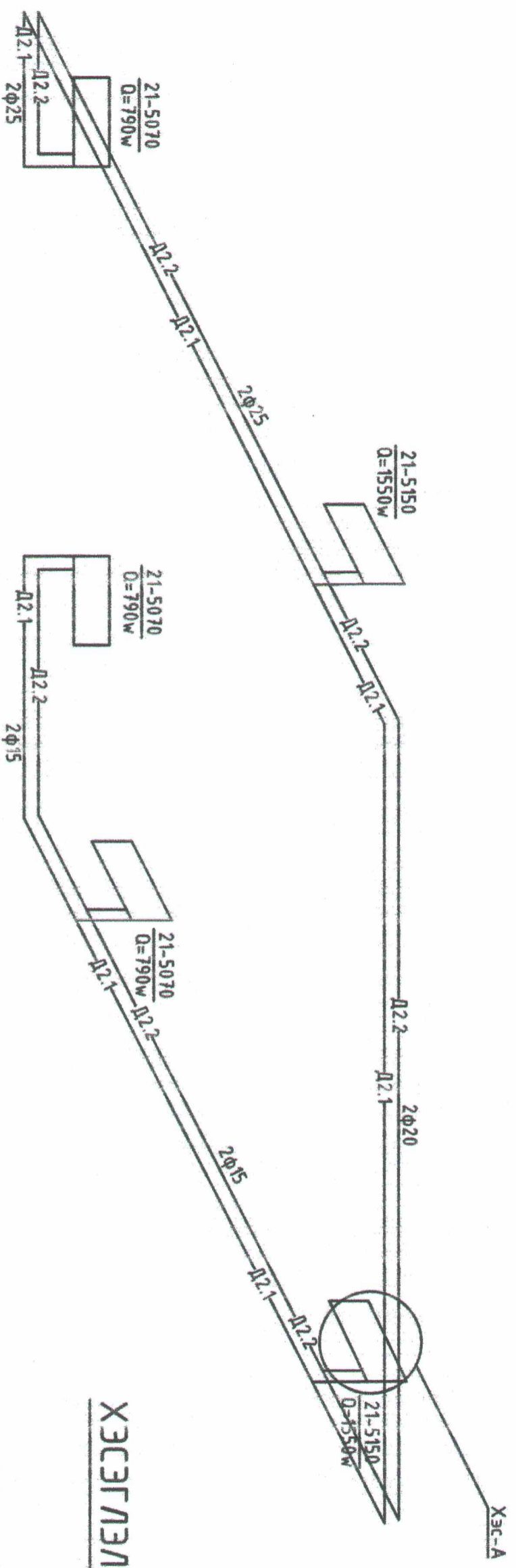

ХЭСЭГЛЭЛ А

Дорнод аймаг, Чойбалсан сум, Нийгмийн дугаар засах газар

		Халаалт системийн тойм			
		Зургийн нэр:			
Инженер	<i>D. Yundmaa</i>	ОЦЛЭГЧЭЭ	ЕГ шифр:	Масштаб:	Огноо:
Гүйцэтгэгч	<i>D. Yundmaa</i>	ОЦЛЭГЧЭЭ	ХС-27.11.23/08	1:100	2023
Шалгагч	<i>S. Yundmaa</i>	Б.Оюунтүвшин	ТГ шифр:	Зургийн дугаар:	Хүндэтгэсэн:
"ХАН СЕСАН" ХХК				ХС-3	4

Grid lines: A, B, C, D, E, F (vertical); 1, 2, 3, 4, 5, 6, 7, 8 (horizontal)

ХАЛААЛТ, САЛХИВЧИЙН МАТЕРИАЛЫН ТҮҮВЭР

Материалын шүүвэр

Д/д	Тэмдэглэгээ	Материалын нэр	Тоо	Тайлбар
1	ГОСТ 3262-75	РРР хоолой ф25	12.6	цм
2	ГОСТ 3262-75	РРР хоолой ф20	11.3	цм
3	ГОСТ 3262-75	РРР хоолой ф15	13.6	цм
4	21-5070	Халаах хэрэгсэл Н=500 L=700	3	шур
5	21-5150	Халаах хэрэгсэл Н=500 L=1500	2	шур
6		Хийн кран		шур
7		Термоустат вентиль		шур
8		Термоустат вентилийн толгой		шур
9		Буцах вентиль ф15		шур
10		Балансын хаалт ф20/өгөх/		шур
11		Балансын хаалт ф20/буцах/		шур
12		Бөмбөлгөн хаалт ф20		шур
13		Бөмбөлгөн хаалт ф25		шур
14		Юүлэгч кран ф15		шур

Материалын шүүвэр

Д/д	Тэмдэглэгээ	Материалын нэр	Тоо	Тайлбар
1	ГОСТ 19904-76	Агаар дамжуулах хоолой 100x100	12.6	цм
2		РРР хоолой ф20	11.3	цм
3		РРР хоолой ф15	13.6	цм
4		Халаах хэрэгсэл Н=500 L=700	3	шур
5		Халаах хэрэгсэл Н=500 L=1500	2	шур
6		Хийн кран	5	шур
7		Термоустат вентиль	5	шур
8		Термоустат вентилийн толгой	5	шур
9		Буцах вентиль ф15	5	шур
12		Бөмбөлгөн хаалт ф25	6	шур
13		Бөмбөлгөн хаалт ф15	6	шур
14		Юүлэгч крант ф15	5	шур

Дорнод аймаг, Чойбалсан сум, Нийтийн бие засах газар



Зургийн нэр:		Халаалт, салхивчийн материалын шүүвэр	
Инженер	<i>О.Цэцэгээ</i>	ЕГ шифр:	ХС-27.11.23/08
Гүйцэтгэсэн	<i>О.Цэцэгээ</i>	ТГ шифр:	
Шалгасан	<i>Б.Оюунтуяа</i>	Зургийн дугаар:	ХС-4
		Хуудас:	4

1 2 3 4 5 6 7 8 АЗ

ДОРНОД АЙМАГ, ЧОЙБАЛСАН СҮМ

Ариун Цэврийн Байгууламж

ХҮЧИТ ТӨХӨӨРӨМЖ, ДОТОР ГЭРЭЛТҮҮЛГИЙН ХЭСЭГ -ХТ, ДГ

/Ажлын зураг/

ЗҮРГИЙН ШИФР: ХС-27.11.23/08

ЗӨВШӨӨРӨЛЦСӨН

БОЛОВСРУУЛСАН.

Захиалагч		Гүйцэтгэгч	
Албан тушаал	Нэр	Албан тушаал	Нэр
Дорнод аймаг, Чойбалсан сумын засаг дарга	П.Амгаланбаатар	"ХАН СЕСАН" ХХК-н захирал	Б.Хандүргээд

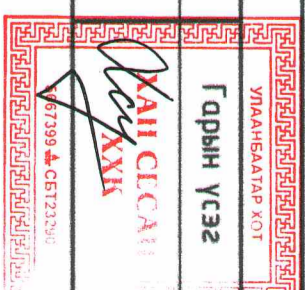

УЛАНБААТАР ХОТ 2023 ОН

Тайлбар.

Уг барилгын цахилгааны хэсгийн ажлын зураг төслийг барилга архитектур, технологий, хорших хэсгүүдийн даалгаврыг үндэслэн "Цахилгаан байгууламжийн дүрэм" БД43-101-03, "Орон сууц, олон нийтийн барилгын цахилгааны тоног төхөөрөмжийг төлөвлөх ба угсрах" БД43-102-07, "Байгалийн ба зохиомол гэрэлтүүлэг" БНБД 23-02-08, "Барилга байгууламжийн аянда хамгаалалтын зураг төсөл зохиох заавар" БД43-103-08 болон бусад холбогдох норм дүрмийн дагуу Захиалагчаас баталсан 11/2023 тоот зургийн даалгаврыг баримтлан хийж гүйцэтгэв.

Цахилгаан хангамж:

Хэрэглэгчид нь цахилгаан хангамжийн найдваржилтын тэжээл 220В хүчдэлтэй 1 ширхэг кабель шугамар ачааллыг жигд хуваарилан авна. Цахилгаан хангамжийн найдвартай ажиллагааны хэрэглэгчдэд уг хангамжийн насос, бойлер, Цахилгаан тогоо хэрэглэгчид нь орно. Гэрэлтүүлгийн самбар нь хананд шалмаас дээш 1,5-м өндөрт байрлах ба далд суулгана.

Тэжээлийн ба эрүүлэйн шугам:

Самбар, тоног төхөөрөмжийн тэжээл, гэрэлтүүлгийн магистраль шугаманд ПВ маркийн улсыг тусгай зориулалтын босоо ба хэвтээ хийц, барилгын хүчилт, ханаар шаталт дэмжихгүй пластмассан хоолойд сүвлэж тавина. Эрүүлэйн шугамд мөн улсыг хана, хүчилт, дүүжин таазаар шаталт дэмжихгүй пластмассан хоолойд сүвлэж далд тавина.

Хүчилт төхөөрөмж:

Хүчилт төхөөрөмжийн цахилгаан хэрэглэгчдэд гэрэлтүүлэг, сантехник, салхивч, розеткүүд зэрэг хэрэглэгчид орно. Иж бүрэн ирэх тоног төхөөрөмжийн угсралтыг үйлдвэрээс ирэх "Угсралт гүйцэтгэх заавар"-ын дагуу гүйцэтгэх шаардлагатай. Утас, хоолойн хөндлөн огтлол, уртыг самбарын тооцооны бүүдүүдчээс үзэ!

Домор гэрэлтүүлэг:

Гэрэлтүүлгийн сүлжээний хүчдэл 220В. Ажлын гэрэлтүүлгийн хүчдэл 220В. Засварын гэрэлтүүлгийн хүчдэл 36В. "Байгалийн ба зохиомол гэрэлтүүлэг" БНБД 23-11-27-ын дагуу гэрэлтүүлгийг ерөнхий ба ажлын байрны зориулалтаар төлөвлөж, гэрэлтүүлэгчдийг өрөөний нөхцөл, зориулалтаас хамаруулан сонгож авсан болно.

Ажлын байрны гэрэлтүүлэгт зориулан штенсель залгуур тоноглоно. Гэрэлтүүлгийн сонголтыг угсралтын үед зохиогчтой зөвшилцөн өөрчилж болно. Унтраалгыг шалмаас 1.0-1.2м-ийн, розеткүүдийг 1.2-1.5м-ийн өндөрт тоноглоно.

Техник-н өрөөнд 25*4мм цайрбан гангаар газардуулганы хүрээ хийж гадна талын газардуулгын хүрээнд 2 цэгээр холбож потенциалыг тэгшитгэнэ. Дамжуулагчийн тусгаарлагч гэмтэн сарних гүйдэл / ток умечка / гүйх үед дифференциал автоматтаар залгуурын хэлхээг тасалж, хүн гүйдэлд нэрвэгдэхээс хамгаална.

Уг барилгад Потенциал тэгшитгэх хүрээ, гүйдэл зайлуулагчийг барилгын хийцээр явуулахдаа дулаалгыг галд тэсвэртэй материалаар гүйцэтгэх шаардлагатай.

Жич: Гүйцэтгэлийг хийхдээ зохиогчийн хяналт хийлгүүлэх шаардлагатай.

ЗҮРГИЙН ЖАГСГАЛТ

Д/Д	Зургийн нэр	Тайлбар
1	Зургийн жагсаалт, Нүүр хуудас, Тайлбар бичиг	ХТ-1
2	Тоног төхөөрөмж гэрэлтүүлгийн материалын түүбэр	ХТ-2
3	ГС-самбарын бүүдүүдч	ХТ-3
4	Хүчилт төхөөрөмжийн байгуулалт	ХТ-4
5	Домор гэрэлтүүлгийн байгуулалт	ДГ-1
6	Унтраалгын байгуулалт	ДГ-1

Дорнод аймаг, Чойбалсан сум, Нийтийн өие засах газар

		Зургийн нэр: Тайлбар бичиг, зургийг жагсаалт			
		Инженер	Л.Балтөнх	ЕГ шифр:	Масштаб:
Гүйцэтгэсэн	У.О	Л.Балтөнх	ХС-27.11.23/08	Зургийн дугаар:	ХТ-1
Шалгасан	Б.Оюунцэцэг		ТГ шифр:	Хуудас:	6
"ХАН СЕСАН" ХХК					

ТОНОГ ТӨХӨӨРӨМЖ ГЭРЭЛТҮҮЛГИЙН МАТЕРИАЛЫН ТҮҮВЭР

Д/Д	Материалын нэр	Маягт	Х/ нэгж	Т/ХМЖ ээ	Тайлбар
1	Далд суух 32 модуль бүхий автомаштай хайрцаг IP-30		ш	1	
2	Оролтонд модуль-н автомаш ИН-2р 63А		ш	1	
3	Шугаманд модуль-н автомаш 2шуйлтай ИН-40А ДI-30тА		ш	1	
4	Шугаманд модуль-н автомаш 2шуйлын ИН-32А ДI-30тА		ш	1	
5	Шугаманд дифференциаль автомаш 2шуйлын ИН-25А ДI-10тА		ш	3	
6	Шугаманд модуль-н автомаш 1 шуйлын ИН-16А		ш	2	
7	Газардуулгын контакттай разетка 220В: 16-40А:	Р1	ш	7	
8	Далд тавих ердийн нэг шуйлт 1 даралтат унтраалга 220В: 10А:	У1	ш	3	
9	Далд тавих ердийн нэг шуйлт 2 даралтат унтраалга 220В: 10А:	У2	ш	2	
10	Далд суух 75х75 хуванцар крон		ш	12	
11	12ВТ чадалтай дүүжин таазанд моноглох лед чийдэнтэй гэрэлтүүлэгч	LL1	ш	5	
12	Шаталт дэмжээгүй пласстмассан хоолой ф16		м	400	
13	1х2,5 кв.мм хөндлөн огтлолтой зэс голтой ПВХ тусгаарлагчтай утас	ПВнг	м	300	
14	1х4 кв.мм хөндлөн огтлолтой зэс голтой ПВХ тусгаарлагчтай утас	ПВнг	м	60	
15	1х6 кв.мм хөндлөн огтлолтой зэс голтой ПВХ тусгаарлагчтай утас	ПВнг	м	60	
16	Агааржуулалтын сэнс 220В		ш	2	
17	40*4 мм цайрдагсан туузан төмөр		м	4.0	

Дорнод аймаг, Чойбалсан сум, Нийтийн бие засах газар

		Зургийн нэр: Тоног төхөөрөмж гэрэлтүүлгийн материалын түүвэр	
		Инженер	Л.Батнэнх
"ХАН СЕГАН" ХХК		Гүйцэтгэсэн	Л.Батнэнх
		Шагдсан	Б.Оюунпүрэв
ЕГ шифр: ХС-27.11.23/08		Масштаб: 1:100	
ТГ шифр:		Зургийн дугаар: ХТ-2	
		Огноо: 2023	

1 2 3 4 5 6 7 8 АЗ

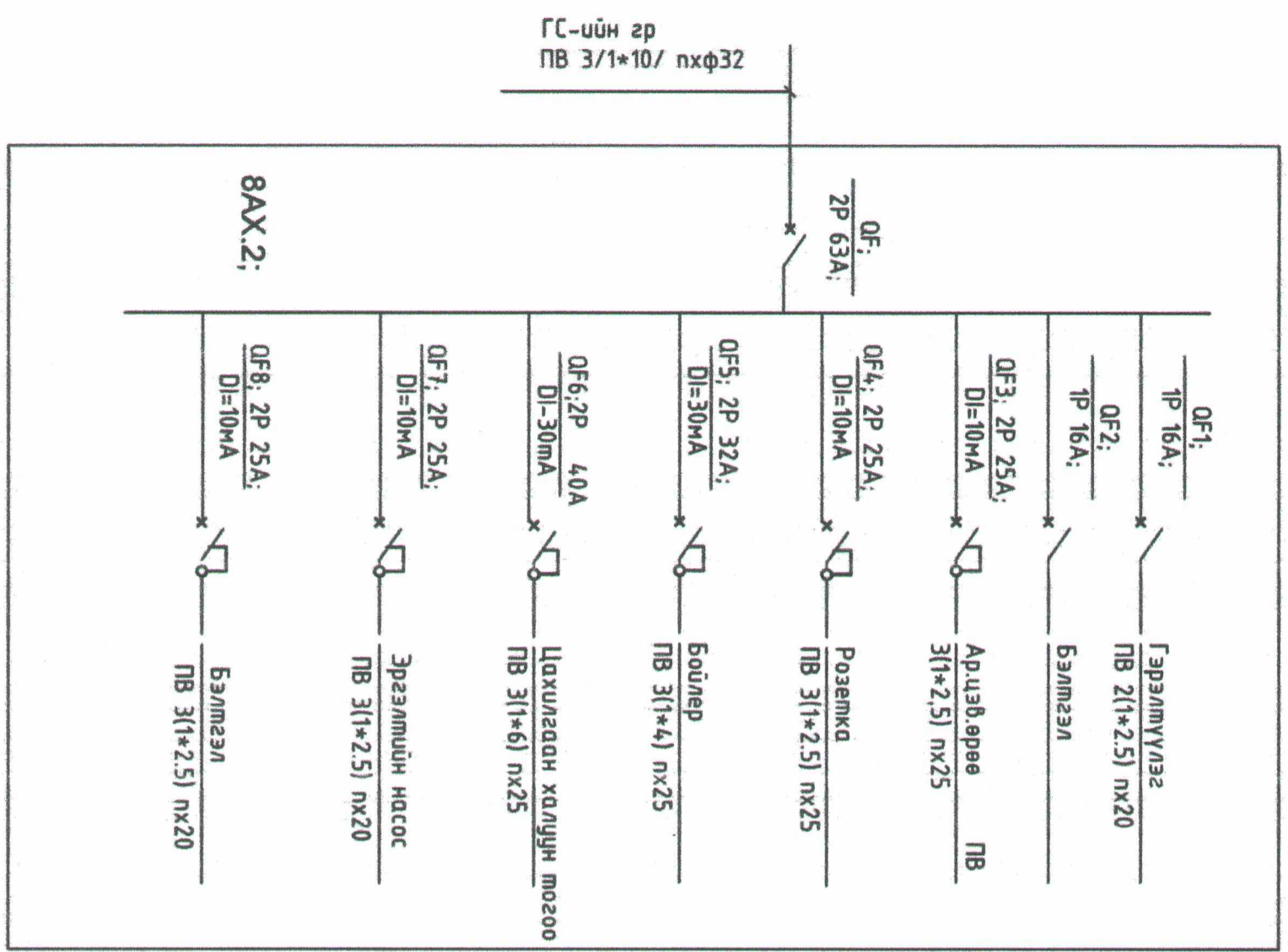

Бүдүүвч ГС-ийн хувьд хийгдсэн болно

		Дорнод аймаг, Чойбалсан сум, Нийтийн дие засах газар						
		Зургийн нэр: ГС-самбарын бүдүүвч						
Инженер	<i>И.О</i>	Л/Батмөнх	ЕГ шифр:	ХС-27.11.23/08	Масштаб:	1:100	Огноо:	2023
Гүйцэтгэсэн	<i>И.О</i>	Л/Батмөнх	ТГ шифр:		Зургийн дугаар:	ХТ-3	Хувьдас:	6
Шалгасан	<i>И.О</i>	Б.Оюунтүвшээ						

1 2 3 4 5 6 7 8 АЗ

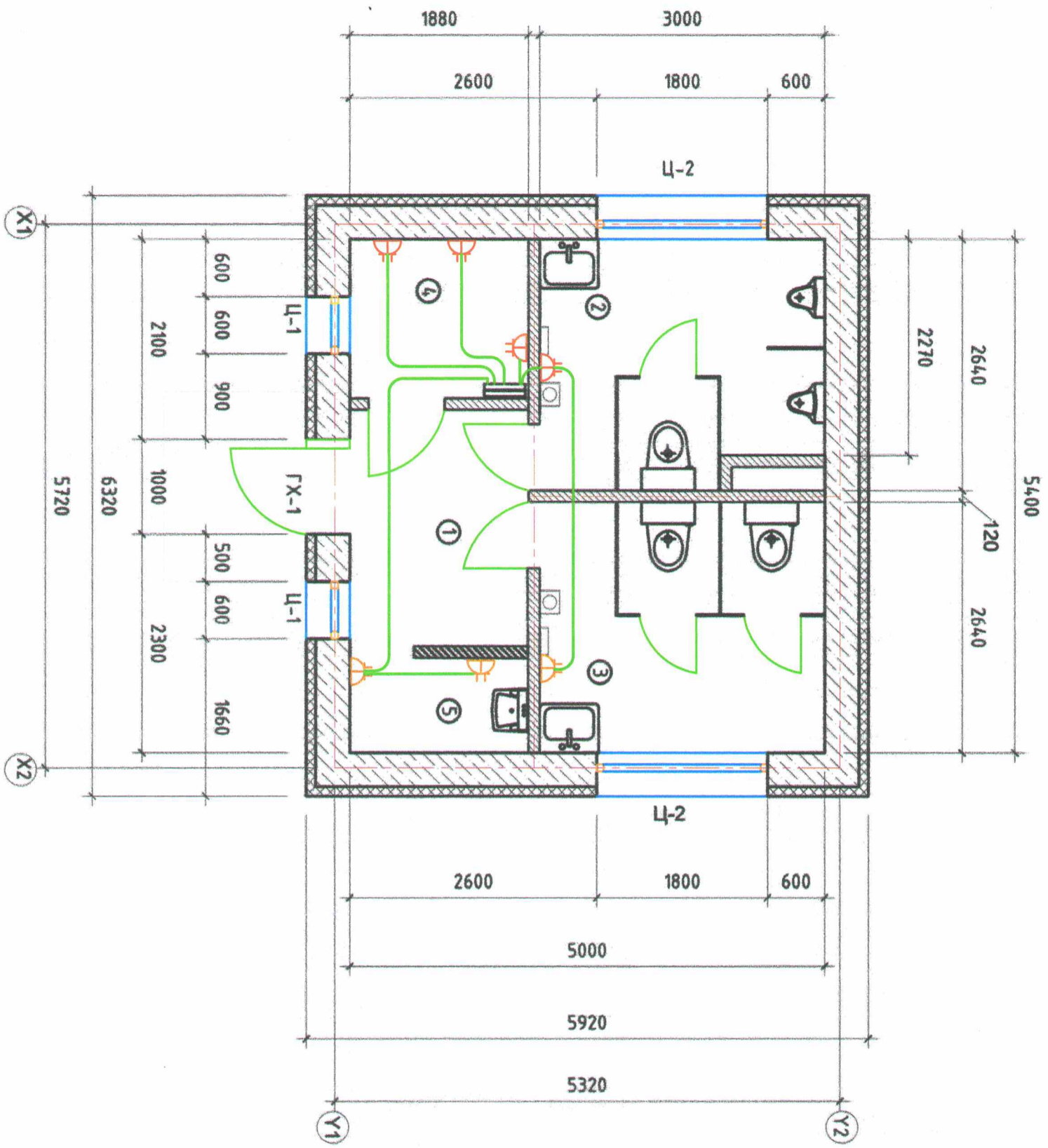

Таних тэмдэг

- розетка
- цахилгааны шил
- розетка тэжээлийн кабель
- нэг даралттай унтраалга
- гэрэлтүүлэг
- сэрлийн тэжээлийн кабель





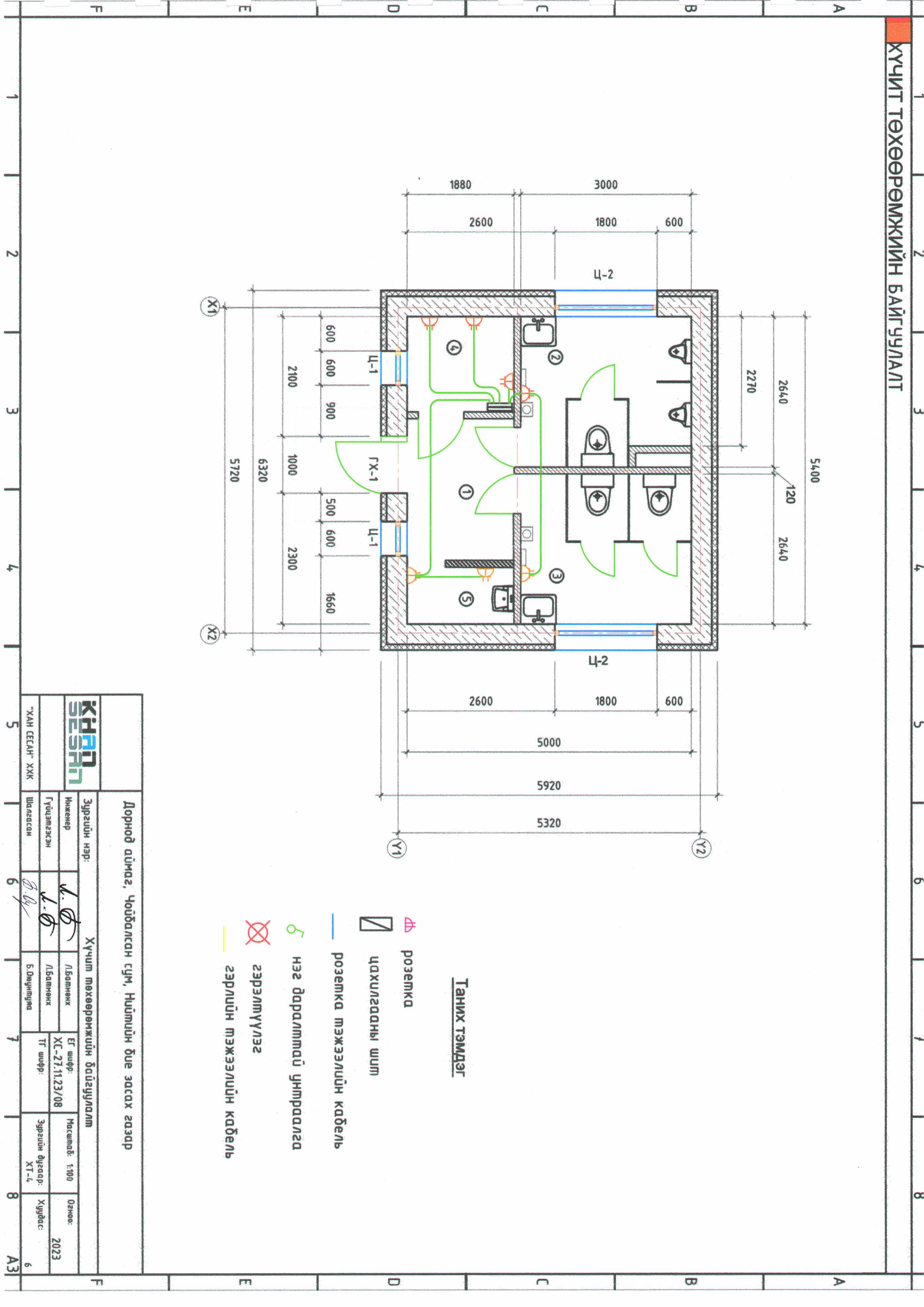

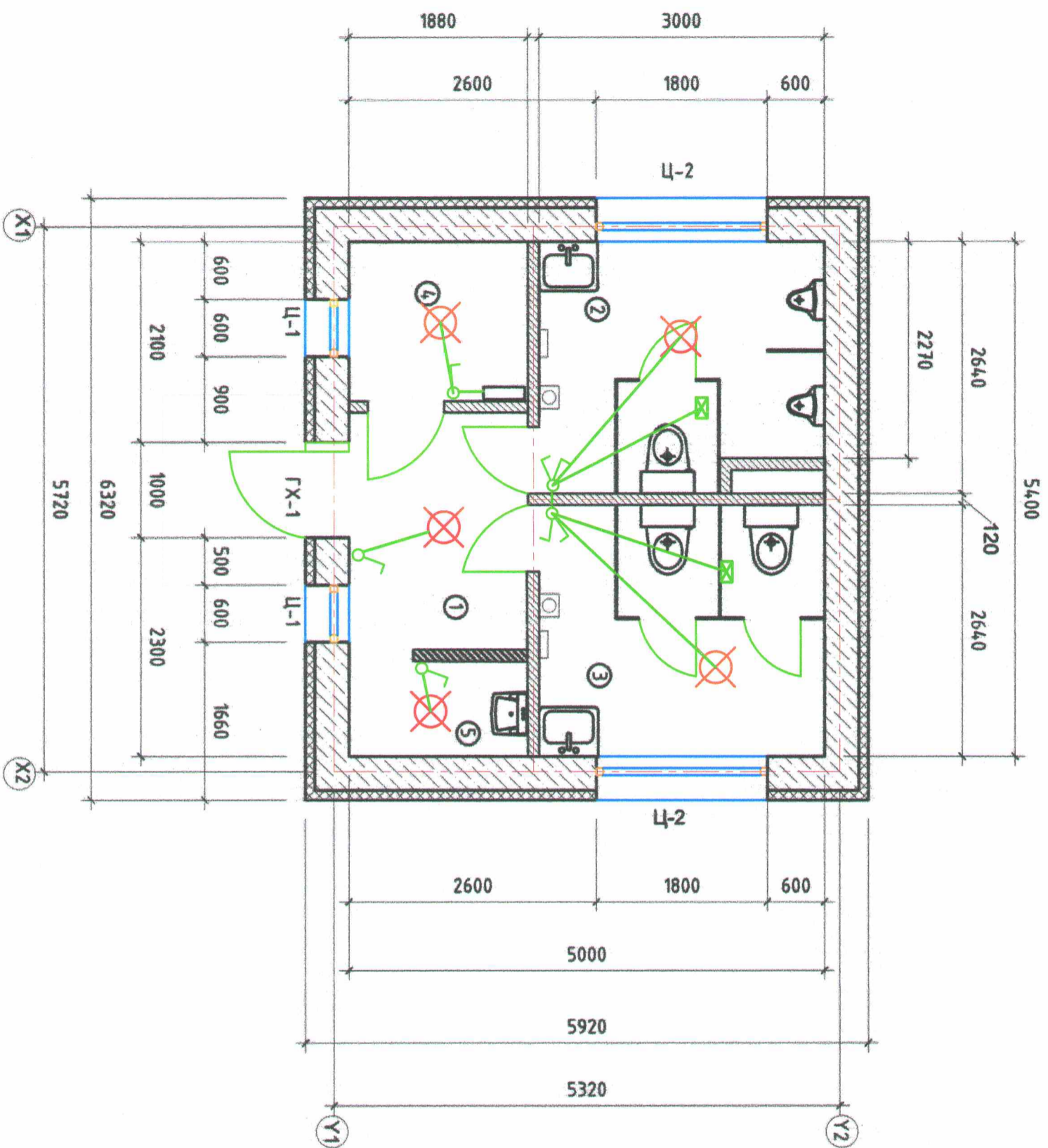



Дорнод аймаг, Чойбалсан сум, Нийтийн бие засах газар

		Хүчим төхөөрөмжийн байгуулалт			
		Зургийн нэр:	Инженер	Гүйцэтгэсэн	Шагасан
		Л.Батнэнх	Л.Батнэнх	Б.Дүүнцүрэг	
		ХС-27.11.23/08	ТГ шифр:	Зургийн дугаар:	ХТ-4
		Масштаб: 1:100	Огноо:	Хуудас:	6
		2023			





Таних тэмдэг

-  розетка
-  нэг даралттай унтраалга
-  розетка тэжээлийн кабель
-  сэрлийн тэжээлийн кабель
-  сэрэлтүүлэг
-  сэрлийн тэжээлийн кабель
-  розетка
-  нэг даралттай унтраалга
-  розетка тэжээлийн кабель
-  сэрлийн тэжээлийн кабель

Дорнод аймаг, Чойбалсан сум, Нийтийн дие засах газар

		Зургийн нэр:		Гэрэлтүүлгийн байгуулалт					
		Инженер	Л.Балтөнх	ЕГ шифр:	ХС-27.11.23/08	Масштаб:	1:100	Огноо:	2023
"ХАН СЕГАН" ХХК		Гүйцэтгэсэн	Л.Балтөнх	ТГ шифр:		Зургийн дугаар:	ДГ-1	Хувьдас:	6
		Шалгарсан	Б.Оюунтүвшин					АЗ	6

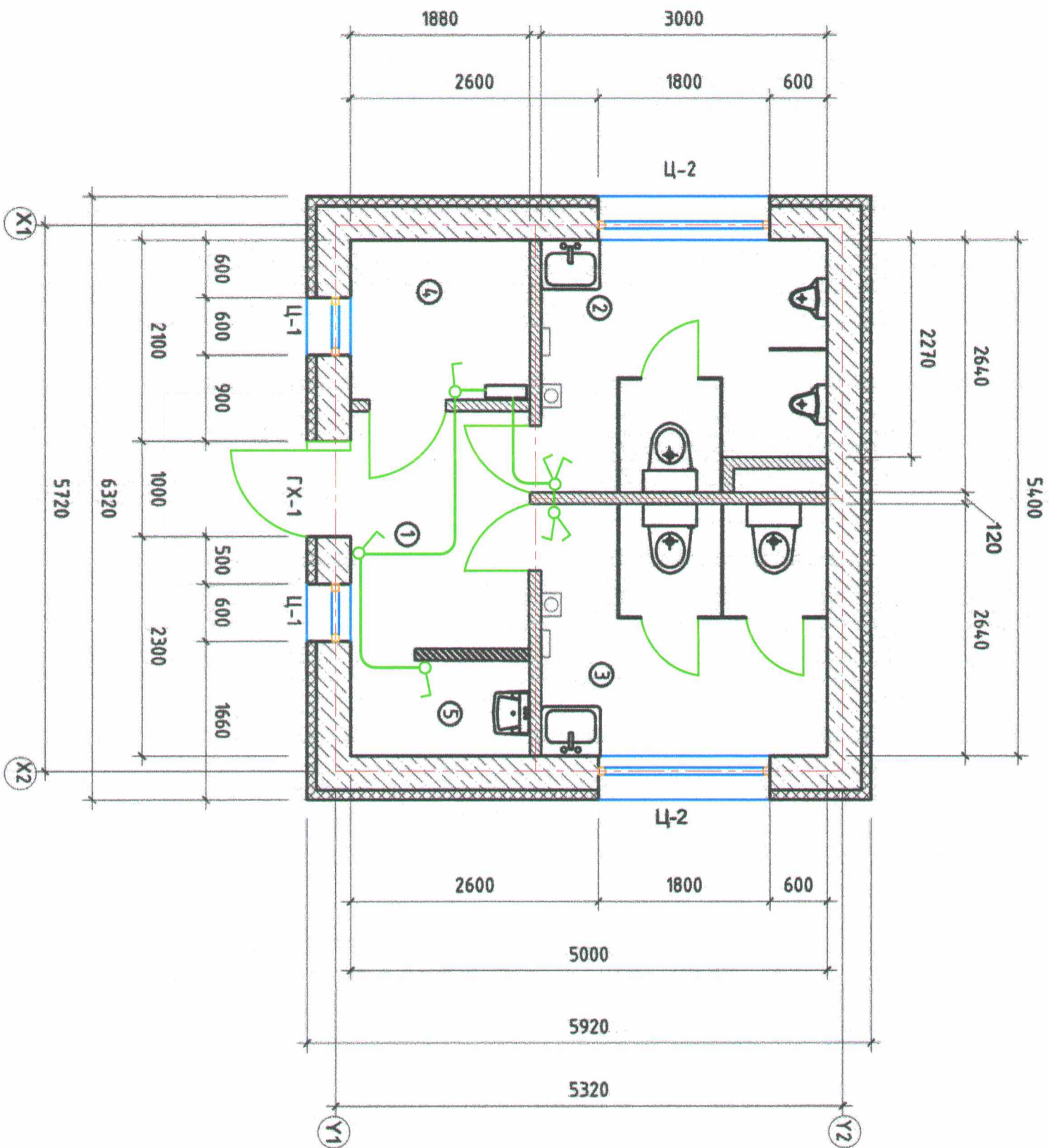

Таних тэмдэг

- розетка
- цахилгааны шил
- розетка тэжээлийн кабель
- нэг даралттай унтраалга
- гэрэлтүүлэг
- гэрлийн тэжээлийн кабель

Дорнод аймаг, Чойбалсан сум, Нийтийн дие засах газар

		Унтраалганы байгуулалт			
		Зургийн нэр:	Инженер	Гүйцэтгэсэн	Шаарсан
"ХАН СЕГАН" ХХК		<i>V.O.B</i>	Л/Балмөнх	Л/Балмөнх	Б.Оюунтүвшээ
		ЕГ шифр:	ХС-27.11.23/08	Масштаб:	1:100
		ТГ шифр:		Зургийн дугаар:	ДГ-2
				Хуудас:	6
				Огноо:	2023

ДОРНОД АЙМАГ, ЧОЙБАЛСАН СУМ
НИЙТИЙН БИЕ ЗАСАХ ГАЗРЫН ЗУРАГ

ЦЭВЭР БОХИР УС -ЦБУ

/Ажлын зураг/

ЗҮРГИЙН ШИФР: ХС-23/08

ЗӨВШӨӨРӨЛЦСӨН

БОЛОВСРУУЛСАН.

Захиалагч		Гүйцэтгэгч	
Албан тушаал	Нэр	Албан тушаал	Нэр
Дорнод аймаг, Чойбалсан сумын засаг дарга	П.Амгаланбаатар	"ХАН СЕСАН" ХХК-н захирал	Б.Хандүүрээд



УЛААНБААТАР ХОТ 2023 ОН

ЗҮРГИЙН ЖАГСГАЛТ

Д/Д	Зургийн нэр	Тайлбар
1	Зургийн жагсаалт, Нүүр хуудас, Тайлбар бичиг	ЦБҮ-1
2	Давхрын цэвэр бохир усны байгуулалт	ЦБҮ-2
3	Цэвэр бохир усны шугамын тойм	ЦБҮ-3
4	Материалын түүвэр	ЦБҮ-4

ТАНИХ ТЭМДЭГ

Байгуулалтын дээр	Тойм дээр	Нэр
		Хүйтэн усны шугам
		Халуун усны шугам
		Бохир ус зайлуулах шугам
		Бөмбөлгөн хаалм
		Судалтшур
		Угаалтшур
		Галын кран
		Цэвэрлэгээ
		Шалгах маг
		Хаалм
		Хоз шүүгч
		Үл буцах хаалм
		Ус хэмжигч

ТАЙЛААР БИЧИГ

Цэвэр, бохир усны хэсгийн ажлын зургийг гүйцэтгэхдээ барилга архитектурын даалгаварыг үндэслэв.
 Барилгын цэвэр, бохир усны хэсгийн ажлын зургийг гүйцэтгэхдээ Монгол улсад мөрдөгдөж буй норм дүрэм БНБД 40-05-98-ыг баримтлан гүйцэтгэв.

УС ХАНГАМЖ:

Барилгын цэвэр ус нь гүний худаг шинээр гаргаж түүнээс ус хангамжийн систем хангагдана.Усан хангамжийн хэвтээ, босоо тоног төхөөрөмжид холбох шугамууд нь ГОСТ 3262-75-н цэврдсэн ган болон металлोलластик яндан байна.Барилгын хүйтэн усны систем нь ахуйн усан хангамжаас бүрдэнэ.Хүйтэн усны босоо салбар шугам болон босоо шугамуудад хаах винтмелүүд тавина.

ХАЛУУН УС ХАНГАМЖ:

Барилгын халуун усны систем нь өөрийн барилгын буланы зангилаанд тавьгдах ялтсан бойлероос хангагдана.Халуун усны босоо,салбар шугамд хаах винтмелүүдийг тавихаар мөлөвлөв.

БОХИР УС

Барилгын ариун цэврийн тоног төхөөрөмжөөс гарах бохир ус нь өөрийн урсгалаар нэгдсэн худагт зайлуулгадана.Бохир усны шугамыг металлोलластик яндангаар угсарна.Угсралтын ажлыг хийж гүйцэтгэхдээ техник аюулгүй ажиллагааны норм дүрмийг баримталан ажиллавал зохино.

Дорнод аймаг, Чойбалсан сүм, Нийтийн бие засах газар

	Зургийн нэр: Тайлбар бичиг, зургийг жагсаалт			
	Инженер		М.Угсандаяр	ЕГ шифр: ХС-27.11.23/08
Гүйцэтгэгч		М.Угсандаяр	Масштаб:	Огноо: 2023
Шалгасан		Б.Оюунтүвшяа	Зургийн дугаар: ЦБҮ-1	Хуудас: 4

ДАВХРЫН ЦЭВЭР, БОХИР УСНЫ ШУГАМЫН БАЙГУУЛАЛТ

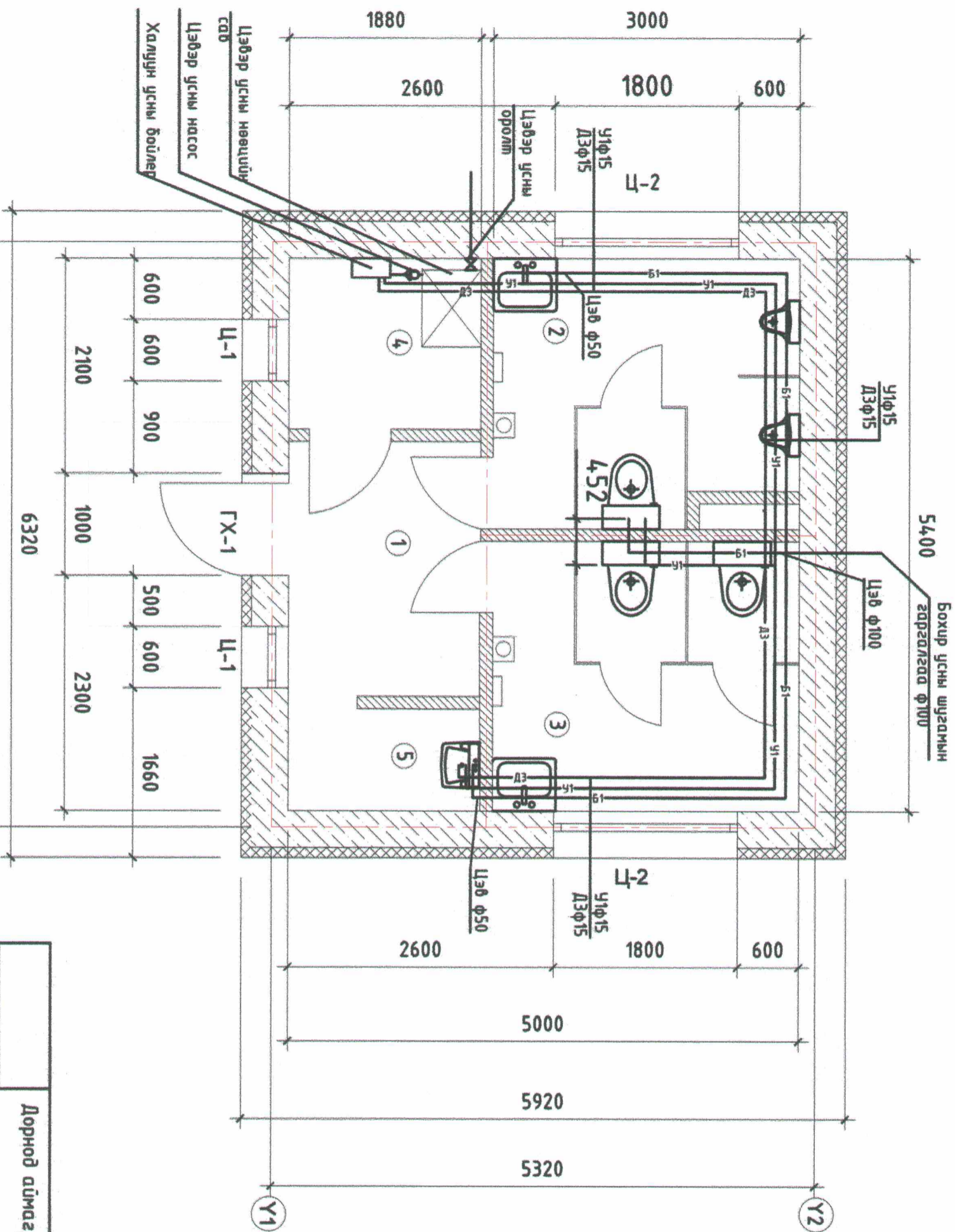

ӨРӨӨНИЙ ТОДОРХОЙЛОЛТ			
д/д	Өрөөний нэр	Талбай м ²	Шал
1	Гонх	5	Плима
2	Эрэгтэй ариун цэврийн өрөө	8	Плима
3	Эмэгтэй ариун цэврийн өрөө	8	Плима
4	Техникийн өрөө	3	Плима
5	Үйлчлэгчийн хэсэг	2	Плима
	Нийт	27	

Дорнод аймаг, Чойдалсан сум, Нийтийн бие засах газар

КНЭАН		Зургийн нэр: Давхрын цэвэр, бохир усны шугамын байгуулалт	
Инженер	<i>М. Мунданбаатар</i>	М.Мунданбаатар	ЕГ шифр: ХС-27.11.23/08
Гүйцэтгэсэн	<i>М. Мунданбаатар</i>	М.Мунданбаатар	Масштаб: 1:100
Шалгасан	<i>Б. Оюунтуяа</i>	Б.Оюунтуяа	ТГ шифр:
			Зургийн дугаар: ЦБУ-2
			Хуудас: 4
			Огноо: 2023

ХАЛУУН ХҮЙТЭН УСНЫ ТОЙМ

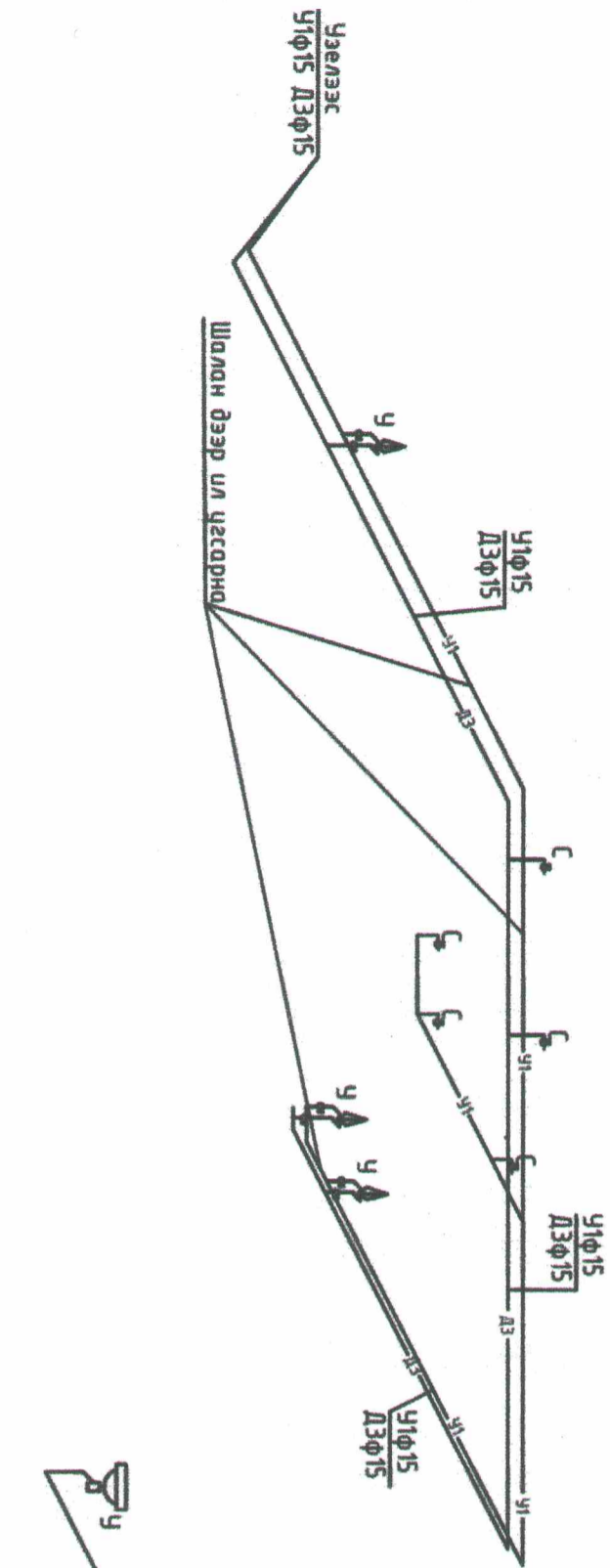

БОХИР УСНЫ ТОЙМ

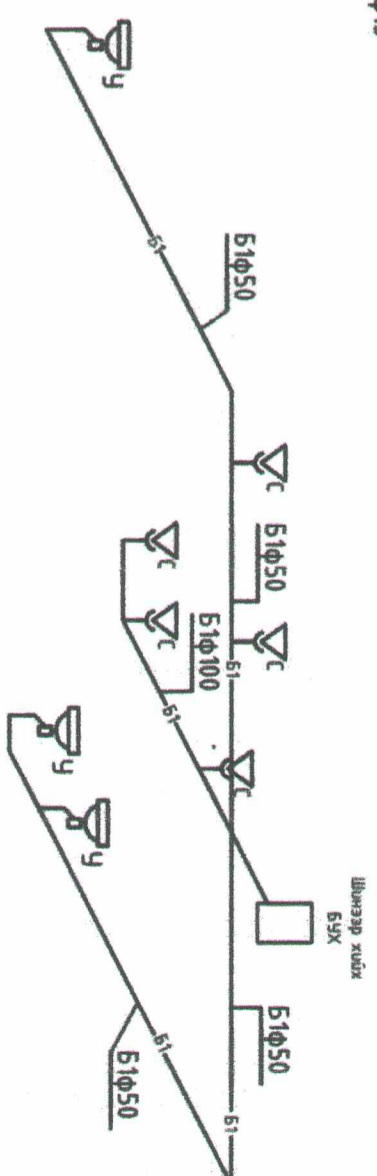

Дорнод аймаг, Чойдалсан сум, Нийтийн бие засах газар

		Цэвэр, бохир усны шугамын тойм			
		Зургийн нэр:	Инженер	Гүйцэтгэсэн	Шалгасан
"ХАН СЕСАН" ХХК		М.Уугандаяр	М.Уугандаяр	Б.Оюунтуяа	
		ЕГ шифр: ХС-27.11.23/08	ТГ шифр:	Эргэлийн дугаар: ЦБУ-3	Огноо: 2023
				Хуудас: 4	

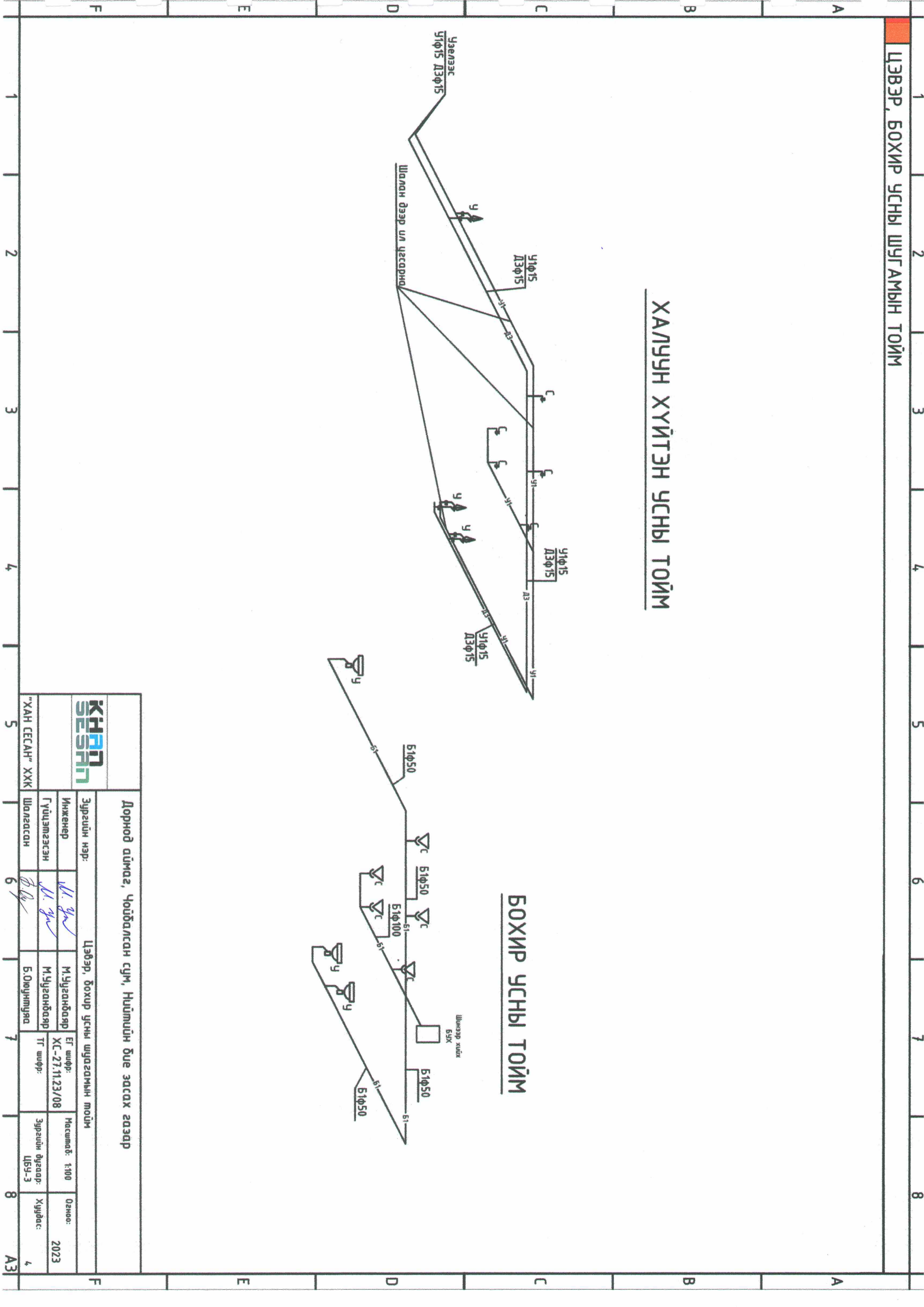

Материалын түүвэр

Д/д	ГОСТ, МАРК, ТИП	Материалын нэр	Тоо	Тайлбар
0		Хэрэгцээний халдун хүйтэн ус		
1	ТИДОНГУИ	Металлопластик яндан φ15	27.6	ү.м
2		Угаагуурын холгогч φ15	3	шур
3		Жорлонгийн хаах кран φ15	5	шур
5	ТИ15-8Вр	Хаах винтель φ15	9	шур
6				

Материалын түүвэр

Д/д	ГОСТ, МАРК, ТИП	Материалын нэр	Тоо	Тайлбар
0		Бохир ус		
1	НТЕМ 100 2000	Бохир усны пластмассан хоолой φ100	5.8	ү.м
3	НТЕМ 50 1000	Бохир усны пластмассан хоолой φ50	14.7	ү.м
4	НТЕА 100 50 87	Тэгш дөрөвөлөгч φ100x50x87	1	шур
5	НТР-В	Шилжвэр φ100x50	2	шур
6	НТРЕ 100	Шилгах тазлаа φ100	1	шур
	НТВ 50 90	Омбод L90φ50	8	шур
	НТВ 100 90	Омбод L90φ100	3	шур
	НТЕА 100 100 87	Тэгш гуравдлагч φ100x100x87	3	шур
	НТЕА 100 50 87	Тэгш гуравдлагч φ100x50x87	5	шур
		Налуу гаргахаатай шаазан жорлон баяжкын хамт	3	шур
		Хөмдөч/шиссуур/	2	шур
		Шаазан угаагуур сифоны хамт	2	шур
		Үйлчлэгчийн шаазан угаагуур сифоны хамт	2	шур
		Цэвэрлэгээ φ100	1	шур
		Цэвэрлэгээ φ50	2	шур

Дорнод аймаг, Чойбалсан сум, Нийгмийн бие засах газар



Зургийн нэр:		Материалын түүвэр	
Инженер	<i>М. Ууганбаатар</i>	М.Ууганбаатар	ЕГ шифр: ХС-27.11.23/08
Гүйцэтгэсэн	<i>М. Ууганбаатар</i>	М.Ууганбаатар	Масштаб: 1:100
Шалгасан	<i>Б. Оюунтүвшин</i>	Б.Оюунтүвшин	Огноо: 2023
"ХАН СЕСАН" ХХК		Шалгасан	Эргэлийн дугаар: ЦБС-4
			Хуудас: 4