

“ХОТ БАЙГУУЛАЛТ, БАРИЛГА ЗАХИАЛАГЧИЙН АЛБА”, ОНӨААТҮГ

БАТЛАВ: ОРХОН АЙМГИЙН ЕРӨНХИЙ АРХИТЕКТОР



П.Баясгалан

Шифр: ХББЗА-151/2023

Охон аймаг, Баян-Өндөр сум.

Оюут баг, Амралт чөлөөт цагийн талбай дайгуулах
байрны гадна дугуйн зогсоол

/Ажлын зураг/

Ерөнхий инженер:

Архитектор:

Ц.Хишигжаргал

А.Энхбат

Зөвшөөрөлцсөн:

ОБГазрын дарга, хурандаа:



Г.Ганбаатар

Захиалагч:

БӨ сумын Засаг дарга



Б.Баасансүрэн

Орхон аймаг
2023 он

Тайлбар бичиг

Оюут багийн байруудын дунд "Дугуйн зогсоол" байгуулах ажлын зураг төслийг Баян-Өндөр сумын 2023 оны хөрөнгө оруулалтын ажлын хүрээнд ХББЗА-нд боловсруулав.

Тус багт 19 цэг дээр ~~Д~~дугуйн зогсоолыг байгуулах бөгөөд тодорхой цэгийг багийн засаг даргатай зөвшилцсөний дагуу байгуулна.

Хийцлэл. Үндсэн хийцлэл нь профиль 50x50см хөндлөн огтлолтой квадрат хөндий төмөрийг ашиглан зураг төслийн дагуу хэлбэр үүсгэн өндөр зэрэглэлээр гагнаж гүйцэтгэнэ.

Бетон суурийг зургаан цэгт суулгаж тэлэгчтэй боолтоор үндсэн хийцлэлийг бэхлэнэ.

Металь хийцийг сайн өнгөлж зүлгүүрдсний үндсэн дээр нэг үе грунт будаг, нэг үе үндсэн будагийг шуршиж гүйцэтгэнэ.

Зогсоол бүр 4.4x3.0м явган замын хавтан бүхий талбайд 6 ширхэг бетон 0.6м гүн бетон суурин дээр суурилна.

Зургийн жагсаалт

Д/д	Нэрс	марк
1	Нүүр хуудас	-
2	Зургийн жагсаалт, тайлбар бичиг	БА-1
3	Дугуйн зогсоолын байгуулалт	БА-2
4	Хийцлэл, материалын түүвэр	БА-3



Оюут баг, Амралт чөлөөт цэгийн талбай байгуулах ажлын зураг төслийн гадна дугуйн зогсоол

Архитектор А.Энхбат

Гүйцэтгэсэн А.Энхбат

Тайлбар бичиг, зургийн

жагсаалт

Шифр: ХББЗА-151/2023

"ХББЗА" ОНБУГ

БА

Масштаб М1:50

Үе шат Хуудас

А3 01

03

2022 он

ДУГУЙН ЗОГСООЛЫН ТАЛБАН БАЙГУУЛАЛТ М1:50

БАЙГУУЛАЛТ М1:50

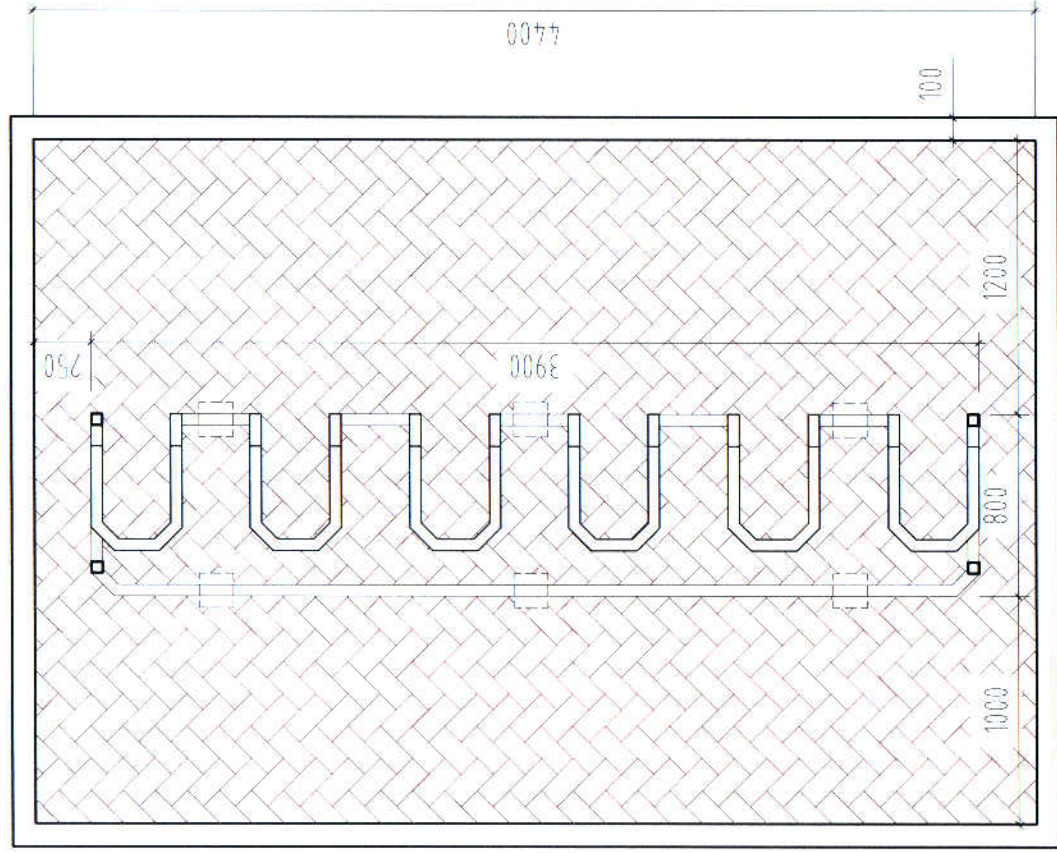

БЕТОН СУУРЬ М1:25

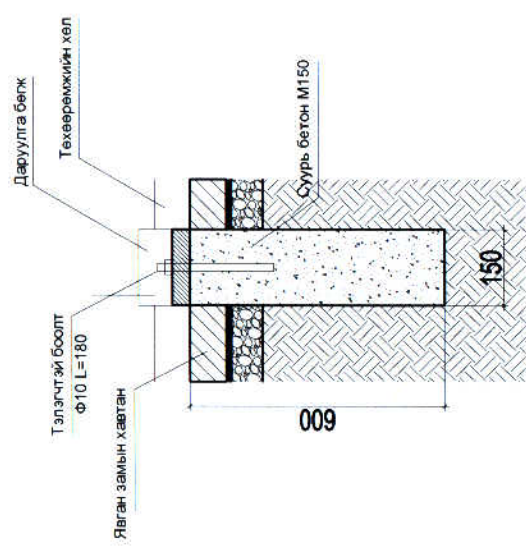

Дугуйны хийцлэл

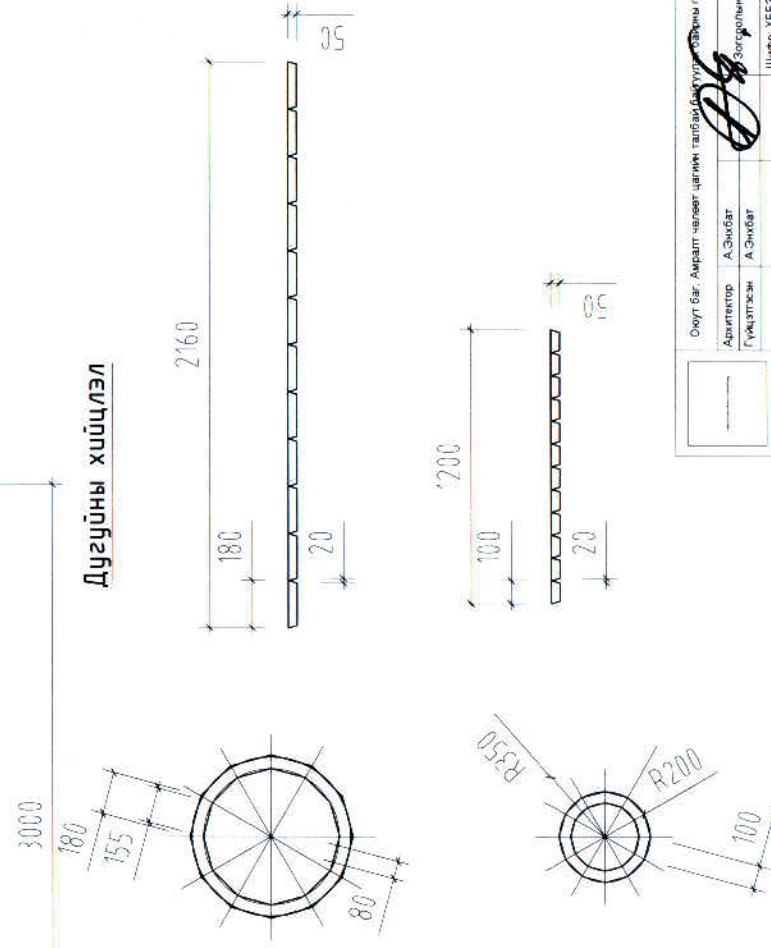

	Оюу баг. Амралт чөлөөт цагийн талбай дээрх дугуйны гадна дугуйн хэсгээс		БА
	Архитектор А.Энхбат	Зургийн талбайн байгуулалт	Машинчлал
Гүйцэтгэсэн А.Энхбат	Шийр. ХББСА-92/2022	А3	02
			03
			2022 он

ДУГУЙН ЗОГСООЛЫН ТАЛБАЙН БАЙГУУЛАЛТ М1:50

ДУГУЙН ЗОГСООЛ ХУЧИЛТТАЙ М1:50

ХАЖУУ ТАЛ М1:50

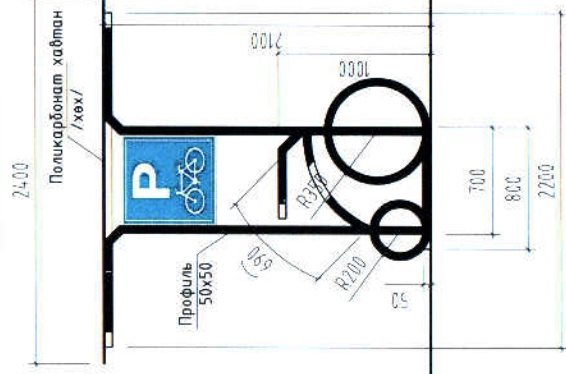

НУУР ТАЛ М1:50

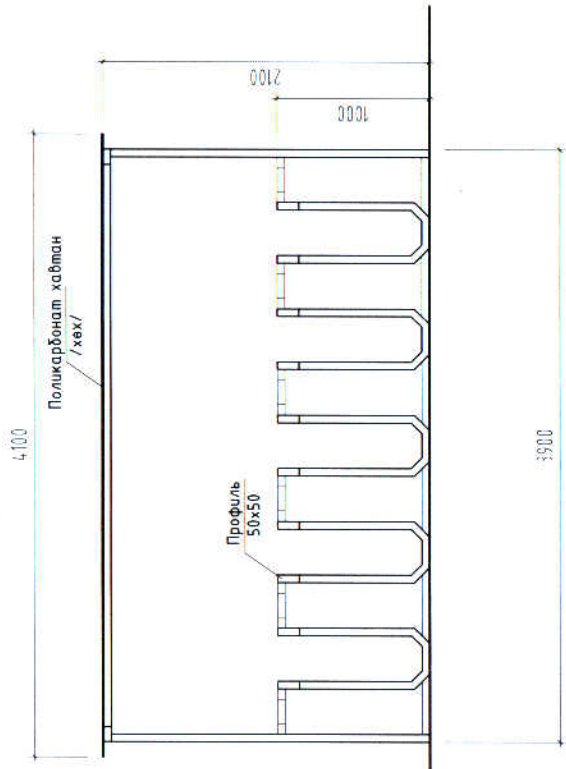

БАЙГУУЛАЛТ М1:50

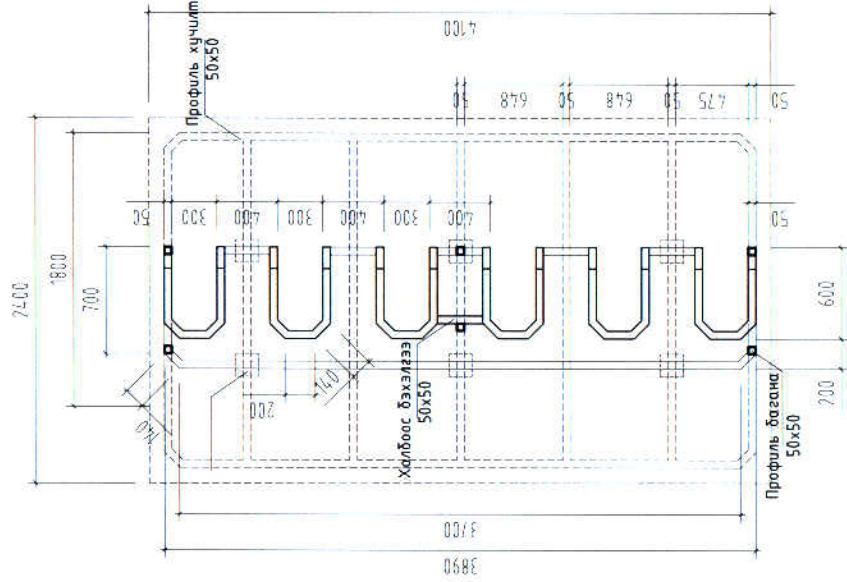

МАТЕРИАЛЫН ТҮҮВЭР

Д/Д	Материалын нэр	Х/нэгж м, м2, кг	Нийт тоо ш
1.	Профиль 50x50x3	у/м	40.0
2.	Зогсоолын тэмдэг / лист/	0.7x0.7м	2
3.	Грунт будаг		
4.	Будаг		
5.	Бетон сүүрв В15	0.15x0.15x0.6м	6
6.	Бэхлэгээ талзгачтай боолт		18
7.	Поликарбонат хавтан	10.0м2	2.40x4.10м
8.	Явган замын хашилга	16.0м	
9.	Явган замын хавтан	15.0м2	



"ХББЗА" ОН-БҮГ

Оюут баг Амраат чөлөөт цагийн талбайг байгуулах барилгын гэрээ дүрэм зогсоол

Ажилтасор

Гүйцэтгэж

А.Эмбээт

Оюутын талбайг байгуулах

Шийр ХББЗА-92/2022

БА

Масштаб: 1:50

Урсгал

Код

Бэлтгэсэн

А3

02

03

2022 он