



"ЗУРАГ ТӨСӨЛ КОНСАЛТИНГ" ХХК

СҮХБААТАР ДҮҮРЭГ 11-Р ХОРОО ИХ ТОЙРУУ БИ ЭЙ ТИ ЦЕНТЕР 507 ТООТ УТАС: 99099853

ЕГ ШИФР: ЗТК-04/23

ЗАВХАН АЙМГИЙН УЛИАСТАЙ СУМЫН ЖИНСТ БАГ 100-Н ОРТОЙ НЭГДСЭН ЭМНЭЛГИЙН БАРИЛГА

(АЖЛЫН ЗУРАГ)
ГАДНА ХОЛБОО

БОЛОВСРУУЛСАН:

Захирал

Инженер



/Т.Хангал/



УЛААНБААТАР ХОТ
2024 ОН

Гадна холбооны ажлын зургийн жагсаалт

	НЭР	Тайлбар
ГХ-1	Гадна холбооны ажлын зургийн жагсаалт, бүдүүвч схем, байршлын тойм зураг	
ГХ-2	Тайлбар	
ГХ-3	Таних тэмдэг	
ГХ-4	Материалын түүвэр	
ГХ-5	Төлөвлөж буй шинээр хийгдэх трассын тойм	Масштаб 1:2000
ГХ-6	Төлөвлөж буй шинээр хийгдэх трассын тойм	Масштаб 1:1000
ГХ-7	Шинээр хийгдэх кабелийн тархалтын бүдүүвч	
ГХ-8	Шилжүүлэг хийх трассын тойм	Масштаб 1:2000
ГХ-9	Шилжүүлэг хийх трассын тойм-1	Масштаб 1:1000
ГХ-10	Шилжүүлэг хийх трассын тойм-2	Масштаб 1:1000
ГХ-11	Шилжүүлэг хийх трассын тойм-3	Масштаб 1:1000
ГХ-12	Шилжүүлэг хийгдэх шилэн кабелийн тархалтын бүдүүвч	
ГХ-13	ТБЧХ-1 болон судагчлал, шуудууны огтлол	

БАЙРШЛЫН СХЕМ



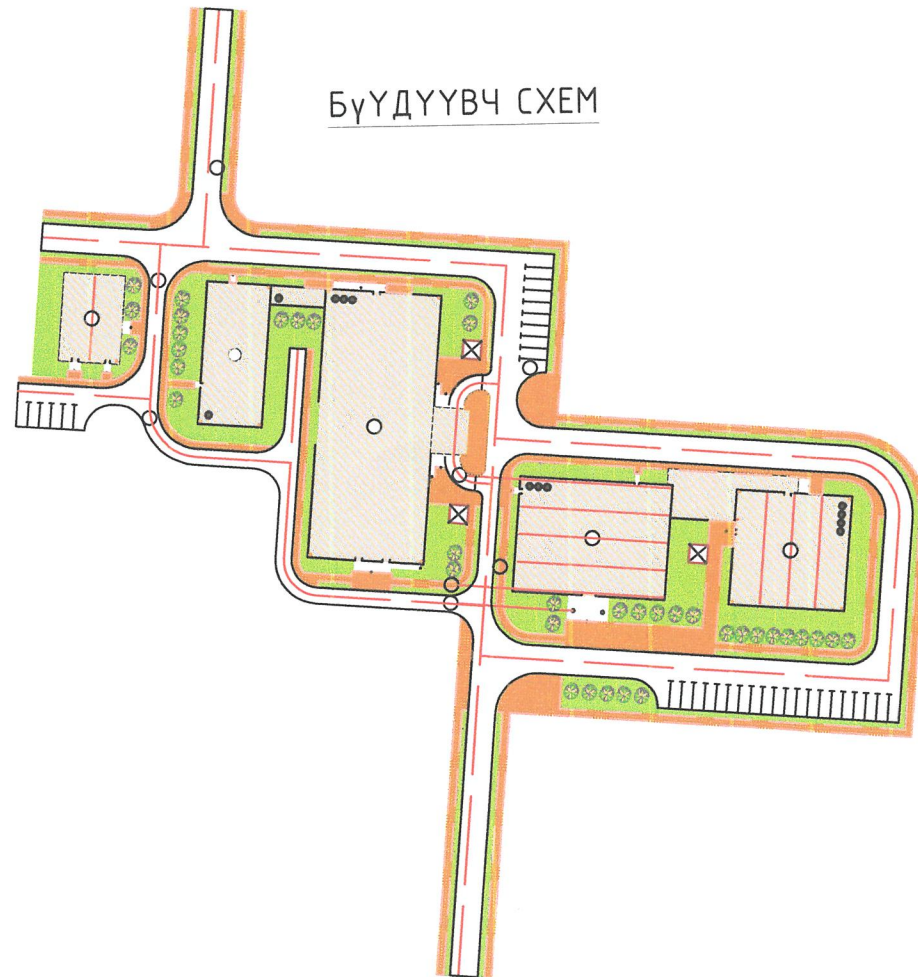

БҮҮДҮҮВЧ СХЕМ



Завхан аймаг эрүүл мэндийн нэгдэл
 Төлөвлөж буй барилга
 Завхан аймгийн судлах музей

 "Зураг төсөл консалтинг" ХХК	Завхан аймаг, Улиастай сум, Жинст баг 100-н ОРТОЙ НЭГДСЭН ЭМНЭГЛЭГИЙН БАРИЛГА				Үе шат: А.3
	Гадна холбооны ажлын зургийн жагсаалт, бүдүүвч схем, байршлын тойм зураг				
	Инженер	<i>Э.Түвшинзаяа</i>	Э.Түвшинзаяа	ЕГ Шифр: ЗТК-05/2023	Масштаб:
Гүйцэтгэсэн	<i>Б.Мөнхбаяр</i>	Б.Мөнхбаяр	ТГ Шифр:	Зургийн дугаар: ГХ-1	Хуудас: 13
Шалгасан	<i>Э.Түвшинзаяа</i>	Э.Түвшинзаяа			

	1	2	3	4	5	6	7	8																																		
A	<p>I. <u>Зураг төсөл боловсруулах үндэслэл:</u></p> <p>Завхан аймаг, Улиастай сумын Жинст багт баригдах ЗАВХАН АЙМГИЙН НЭГДСЭН ЭМНЭЛЭГ-Н БАРИЛГА-н гадна холбооны зургын "МХС" ТӨХК-н В-А24/14 дугаартай 2024-оны 04 сарын 02ны өдөр гаргасан техникийн нөхцөл болон</p> <p>Монгол улсад мөрдөгдөж буй доорх стандарт, норм дүрмийг үндэслэн хийж гүйцэтгэв.</p> <p>MNS 5276:2013-Холбооны кабелийн суурилуулалт. Ерөнхий шаардлага MNS 5279:2013-Телефоны хуваарилах шүүгээ, 100 хосын төгсгөлийн блок суурилуулалт. Ерөнхий шаардлага MNS 5280:2003-Салбар кабелийн төгсгөлийн төхөөрөмжийн суурилуулалт. Ерөнхий шаардлага MNS 6668:2017-Холбооны худаг сувагчлалын байгууламжийн техникийн үзүүлэлт, суурилуулалтын шаардлага MNS 6581:2016-Орон сууцны барилгын мэдээлэл, холбооны суурин сүлжээний суурилуулалт. Ерөнхий шаардлага MNS 3966:2017-Холбооны төмөр бетонон угсармал хүдгийн хийц, бүтээц MNS 6305:2012-Холбооны кабель шугамын ажлын зураг төсөл MNS 5532:2005-Мэдээлэл, холбооны дотоод сүлжээ, дохиолол, хяналтын системийн төхөөрөмжийн тэмдэглэгээ, MNS 4908:2017-Мэдээлэл, холбооны сүлжээний гадна холбооны зургийн тэмдэглэгээ MNS 6668:2017-Холбооны худаг сувагчлалын байгууламжийн техникийн үзүүлэлт, суурилуулалтын шаардлага <u>Зурагт тусгасан үндсэн шийдэл:</u></p>				<p>3.0 <u>Чэсралтанд мөрдөгдөх шаардлагууд:</u></p> <p>3.1 Холбоо мэдээллийн угсралтын ажлыг гүйцэтгэх тусгай зөвшөөрөлтэй мэргэжлийн байгууллагаар зургийн дагуу Монгол улсад мөрдөгдөж байгаа норм дүрэм, холбогдох журам стандарт, технологийн шаардлагыг баримтлан гүйцэтгэнэ.</p> <p>3.2 Монгол улсад мөрдөгдөж байгаа дараах стандарт, шаардлагыг баримтлан гүйцэтгэнэ.</p> <p>Үүнд: -Холбооны кабелийн суурилуулалт. Ерөнхий шаардлага MNS5276:2013, -Салбар кабелийн төгсгөлийн төхөөрөмжийн суурилуулалт. Ерөнхий шаардлага MNS5280:2003, -Холбооны худаг сувагчлалын байгууламжийн техникийн үзүүлэлт, суурилуулалтын шаардлага MNS6668:2017, -Телефон сүлжээний сувагчлалд зориулсан хувануар яндан MNS5017:2001, 3.3 Барилгын ажил дууссаны дараа хотын мэдээллийн санд инженерийн шугам сүлжээний зураг төслийг нэгтгэн өгч баталгаажуулна. 3.4 Шинээр хийх сувагчлалыг 1,0-1,2м-н гүнд суурилуулах шаардлагатай. 3.5 Сувагчлал хийхэд дусад инженерийн сувагчлалтай огтлолцож байгаа учир зурагт тусгасаны дагуу огтлолцох хэсэгт ган хоолой оруулан сувагчлал хийхээр төлөвлөв. 3.6 Газар шорооны ажил гүйцэтгэхээс өмнө заавал чагнуулж дусад шугам сүлжээг гэмтээхгүй байх шаардлагатай.</p> <p>4.0 <u>Онцгой нөхцөл:</u></p> <p>4.1 Чэсралтын явцад ажиллагсдын аюулгүй байдлыг хангахын тулд Монгол улсын хэмжээнд мөрдөгдөж байгаа аюулгүй ажиллагааны дүрмийг ханган ажиллах шаардлагатай. 4.2 Газар шорооны ажил хийх явцад дусад инженерийн шугам сүлжээ гэмтэхээс сэргийлэх арга хэмжээг авч ажиллах шаардлагатай.</p>				A																																	
B									B																																	
C	<p><u>1.0Нэгдсэн эмнэлэгийн шинэ барилгын гадна холбоожуулалт</u></p> <p>1.1 Exit3-1 хүдгээс нэгдсэн эмнэлэгийн шинэ барилга хүртэл Exit3-2, Exit3-3, Exit3-4 худаг суурилуулана. Exit3-1 хүдгээс Exit3-2 худаг хүртэл 2ш PVC100/99мм-н хоолой, Exit3-3аас Exit3-4хүдгээр дамжуулан түүнээсээ шинээр баригдах барилга хүртэл 1ш PVC100/99мм-н хоолойгоор сувагчлал оруулана. Тухайн барилгаруу орон түүнээсээ холбооны техникийн өрөө хүртэл кабелийн тавиур шийх шаардлагатай./Дотор холбоо дохиоллын зургаас дэлгэрэнгүй үзэх/</p> <p>1.2 Сувагчлал хийх ба шинээр хийх сувагчлалыг 1,0-1,2метрийн гүнд суурилуулахаар төлөвлөв.</p> <p>1.3 Одоо байгаа Члаан загалмай нийгэмнэлэгийн хуучин барилгын зүүн урд байрлах Exit3-1 худагт 12 core-н шилэн кабелийн муфт байрлуулан залгаа хийж шинээр төлөвлөсөн Exit3-2, Exit3-3, Exit3-4 худаг сувагчлалаар дамжуулан төлөвлөж буй барилгын техникийн өрөө хүртэл 12 core-н шилэн кабелийг оруулж 12core-н FDF-тэй холбохоор төлөвлөв.</p> <p>1.4 CCC04 шүүгээнээс Exit64, Exit63, Exit62, Exit61, Exit60, Exit60-1, Exit3, , Exit3-1, Exit3-2, Exit3-3, Exit3-4, худаг сувагчлалаар дамжуулан шинээр баригдах техникийн өрөөлүү ТПП10х2х0,4 физик кабелийг оруулахаар төлөвлөв. Техникийн өрөөнд DP10 байрлуулан оруулж ирсэн кабелиар цэнэглэлт хийнэ.</p> <p>1.5 CCC04 шүүгээнд 1-р зуурын 9-р 10-д цэнэглэлт хийнэ.</p> <p>1.6 Шилэн кабел, физик кабелийг худагт ханыг дагуулан татаж эхлэл болон төгсгөлийн худагт 5м нөөцтэй байхаар тооцоолсон.</p>								C																																	
D									D																																	
E	<p><u>2.0 Говь-Алтай аймгийн болон Цагаанхайрхан сумын чиглэлийн үндсэн сүлжээний шилэн кабелийг шилжүүлэх</u></p> <p>1.1 Говь-Алтай аймгийн чиглэлийн 12 корын болон Цагаанхайрхан сумын чиглэлийн 12 корын сувагчлалын шилэн кабелийг тус бүр МХС ХХК-н Завхан аймгын газрын төв байрны кабелийн уурхайгаас Exit1, Exit2, Exit3, Exit4, Exit5, Exit6, Exit71, Exit72, Exit73, Exit74, Exit74-1, Exit74-2 хүдгүүд дамжуулан Exit74-2 хүдгээс 14.2м газраар татаж усны сувгийн дэргэд эхлэлийн P1 багана босгож баганад гаргана. Шинээр байгуулсан баганаас үндсэн агаарын шугамын багана хүртэл 60м агаараар татна.</p> <p>1.2 МХС ХХК-н кабелийн уурхайд Говь-Алтай болон Цагаанхайрхан сумын чиглэлийн 12 корын FDF-г тус бүр цэнэглэлт хийнэ.</p> <p>1.3 Үндсэн шугамын эхлэлийн буюу шинээр 2 дахь багана болж буй баганд Говь-Алтай болон Цагаанхайрхан сумын чиглэлийн 12 корын шилэн кабелийн муфт-г байрлуулан залгаа хийнэ.</p> <p>1.4 Шинэ босгосон баганаас кабелиа дцулган 4м хамгаалалтын хоолойд сүвлэнэ.</p>								E																																	
F					<table border="1"> <tr> <td rowspan="4">  </td> <td colspan="6">Завхан аймаг, Улиастай сум, Жинст баг 100-н ОРТОЙ НЭГДСЭН ЭМНЭЛЭГИЙН БАРИЛГА</td> </tr> <tr> <td colspan="6">Тайлбар</td> <td>Үе шат: А.3</td> </tr> <tr> <td>Инженер</td> <td><i>Э.Түвшинзаяа</i></td> <td>Э.Түвшинзаяа</td> <td>ЕГ Шифр: ЗТК-05/2023</td> <td>Масштаб:</td> <td>Огноо: 2024</td> </tr> <tr> <td>Гүйцэтгэсэн</td> <td><i>Б.Мөнхбаяр</i></td> <td>Б.Мөнхбаяр</td> <td>ТГ Шифр:</td> <td>Зургийн дугаар: ГХ-2</td> <td>Хуудас: 13</td> </tr> <tr> <td colspan="2">"Зураг төсөл консалтинг ХХК"</td> <td>Шалгасан</td> <td><i>Э.Түвшинзаяа</i></td> <td>Э.Түвшинзаяа</td> <td colspan="2"></td> </tr> </table>					Завхан аймаг, Улиастай сум, Жинст баг 100-н ОРТОЙ НЭГДСЭН ЭМНЭЛЭГИЙН БАРИЛГА						Тайлбар						Үе шат: А.3	Инженер	<i>Э.Түвшинзаяа</i>	Э.Түвшинзаяа	ЕГ Шифр: ЗТК-05/2023	Масштаб:	Огноо: 2024	Гүйцэтгэсэн	<i>Б.Мөнхбаяр</i>	Б.Мөнхбаяр	ТГ Шифр:	Зургийн дугаар: ГХ-2	Хуудас: 13	"Зураг төсөл консалтинг ХХК"		Шалгасан	<i>Э.Түвшинзаяа</i>	Э.Түвшинзаяа			F
	Завхан аймаг, Улиастай сум, Жинст баг 100-н ОРТОЙ НЭГДСЭН ЭМНЭЛЭГИЙН БАРИЛГА																																									
	Тайлбар						Үе шат: А.3																																			
	Инженер	<i>Э.Түвшинзаяа</i>	Э.Түвшинзаяа	ЕГ Шифр: ЗТК-05/2023	Масштаб:	Огноо: 2024																																				
	Гүйцэтгэсэн	<i>Б.Мөнхбаяр</i>	Б.Мөнхбаяр	ТГ Шифр:	Зургийн дугаар: ГХ-2	Хуудас: 13																																				
"Зураг төсөл консалтинг ХХК"		Шалгасан	<i>Э.Түвшинзаяа</i>	Э.Түвшинзаяа																																						
	1	2	3	4	5	6	7	8	A3																																	

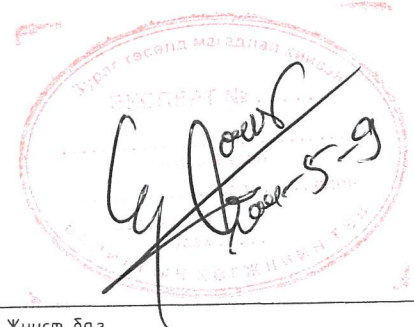

ТАНИХ ТЭМДЭГ

		Одоо байгаа хуваарилах шүүгээ (00*2 багтаамжтай)	
Р-В 11-3	Хүдгын төрөл Хүдгын дугаар		Одоо байгаа холбооны худаг
М1	Хүдгын төрөл		Одоо байгаа М1 төрлийн холбооны худаг
ШХ-1 ТБҮХ	Хүдгын төрөл Хүдгын дугаар		Төлөвлөж дүй худаг
		Одоо байгаа сувагчлалын урт PVC -110мм яндан PVC -63мм яндан	
		Төлөвлөж дүй сувагчлалын урт PVC -110мм яндан PVC -63мм яндан	
Ган хоолой (сувагчлал)			
		Кабелийн урт Агаараар татах Одоо байгаа агаарын кабель	
		Кабелийн урт Агаараар татах Төлөвлөж байгаа агаарын кабель	
		Кабелийн урт Газраар татах Төлөвлөж байгаа газрын кабель	
		Одоо байгаа кабел Одоо байгаа кабелийн хосын тоо Кабелийн диаметр ТГ кабел ТПП кабел Сувагчлалаар татсан /duct/	
Шинээр хийгдэх 10 хосын төгсгөлийн төхөөрөмж			
Одоо байгаа агаарын дагана /тулгуургүй/			Дэвсгэр дээрх байгаа агаарын дагана /тулгуургүй/
Одоо байгаа агаарын дагана /тулгууртай/			Дэвсгэр дээрх байгаа агаарын дагана /тулгууртай/
		Төлөвлөж дүй агаарын дагана /тулгууртай/	
		Төлөвлөж дүй мэдээлэл харилцаа холбооны техникийн өрөө	

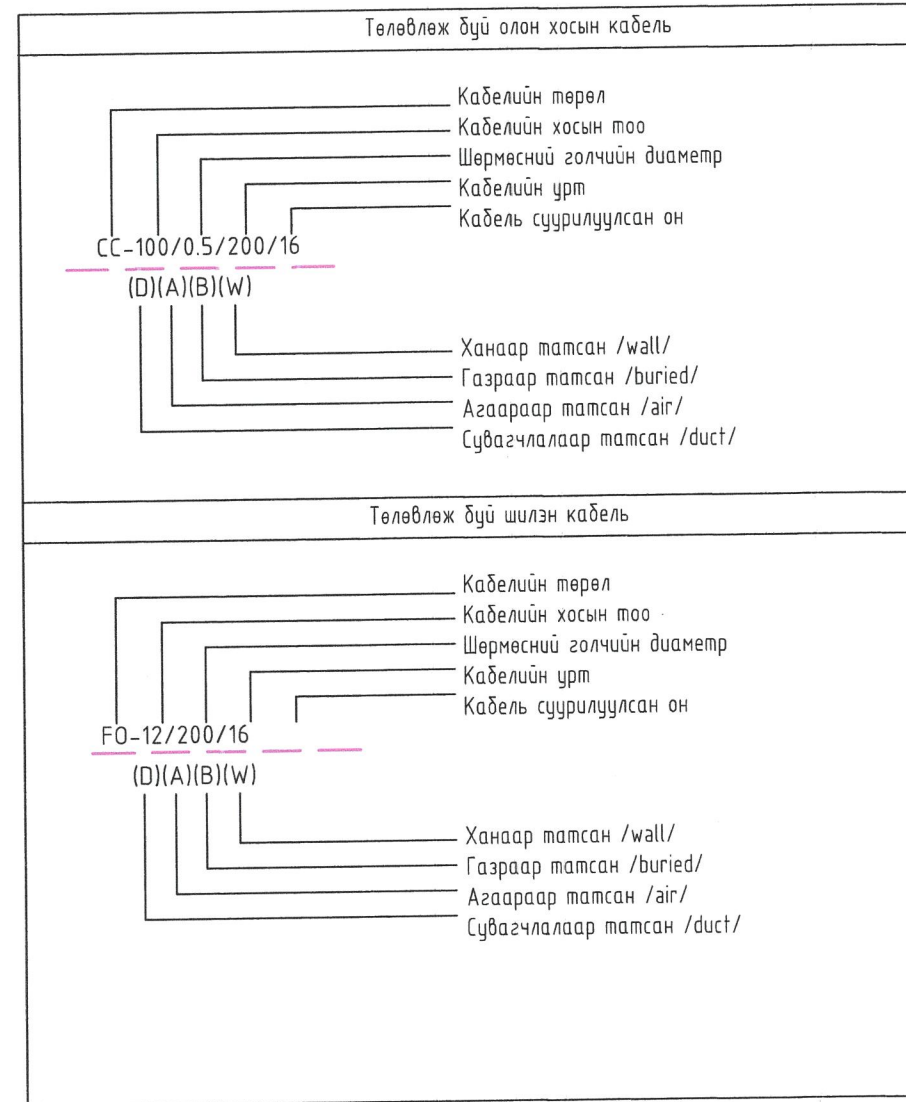

	Завхан аймаг, Улиастай сум, Жинст баг 100-н ОРТОЙ НЭГДСЭН ЭМНЭГЛЭГИЙН БАРИЛГА				
	Таних тэмдэг				Үе шат: А.3
	Инженер		Э.Түвшинзаяа	ЕГ Шифр:	Масштаб:
	Гүйцэтгэсэн		Б. Мөнхбаяр	ЗТК-05/2023	Огноо: 2024
Шалгасан		Э.Түвшинзаяа	ТГ Шифр:	Зургийн дугаар: ГХ-3	Хуудас: 13

"Зураг төсөл консалтинг ХХК"

Материалын түүвэр-/Төлөвлөж буй олон хосын болон шилэн кабели/

Материалын түүвэр-/Үндсэн сүлжээний шилжүүлэг хийгдэх шилэн кабели/

	нэр	Үзүүлэлт	Хэмжих нэгж	Тоо ширхэг
1.1	Холбооны худаг	ТБЧХ-1	Иж бүрэн	5
1.2	Хүдгийн таг хүзүү		Иж бүрэн	5
1.3	Консоль коронштейн		Иж бүрэн	10
1.4	Хамгаалалтын хуванцар хоолой	PVC-110мм	м	285
1.5	Хамгаалалтын ган хоолой	ГХ-273	м	110
1.6	Телефоны төгсгөлийн төхөөрөмж	DP10	ш	1
1.7	Физик кабели	ТПП-10x2x0.4	м	410
1.8	Шилэн кабелийн төгсгөлийн төхөөрөмж	FDF-12 core	ш	1
1.9	Шилэн кабели	fo-12 core	м	150
1.10	Шилэн кабелийн муфт	fo-12 core	ш	1
1.8	Элс	Чулын элс	м3	26
1.9	Газар шороо		м3	98
1.10	Анхааруулгын тууз/анхааруулах дичигтэй улаан/	15см-н өргөн	ш	245
1.11	Кабелийн тавиур	Барилга дотор 200x100мм	м	10

	нэр	Үзүүлэлт	Хэмжих нэгж	Тоо ширхэг
1.1	Агаарын багана	өндөр-6,5м	ш	1
1.2	Төмөр бетон хөл		ш	3
1.3	Баганы түлгуур		ш	2
1.4	Катанка		кг	18
1.5	Муфт	fo-12 core	ш	2
1.6	Шилэн кабелийн төгсгөлийн төхөөрөмж	FDF-12 core	ш	2
1.7	Физик кабели	ТПП-10x2x0.4	м	365
1.8	Шилэн кабелийн төгсгөлийн төхөөрөмж	FDF-12 core	ш	1
1.9	Шилэн кабели	fo-12 core	м	1600
1.10	Элс	Чулын элс	м3	12
1.11	Газар шороо		м3	55
1.12	Анхааруулгын тууз/анхааруулах дичигтэй шар/	15см-н өргөн	ш	145
1.12	Хамгаалалтын хуванцар хоолой /баганаас кабелийг буулган сүвлэх/	PVC-63мм	м	4

(Handwritten signature and stamp)
2024-05-09

	Завхан аймаг, Улиастай сум, Жинст баг 100-н ОРТОЙ НЭГДСЭН ЭМНЭГЛЭГИЙН БАРИЛГА					
	Материалын түүвэр					Үе шат: А.3
	Инженер	<i>(Signature)</i>	Э.Түвшинзаяа	ЕГ Шифр: ЗТК-05/2023	Масштаб:	Огноо: 2024
	Гүйцэтгэсэн	<i>(Signature)</i>	Б. Мөнхбаяр	ТГ Шифр:	Зургийн дугаар: ГХ-4	Хуудас: 13
Шалгасан		<i>(Signature)</i>	Э.Түвшинзаяа			

Завхан аймаг эрүүл мэндийн нэгдэл → Завхан аймгийн судлах музей ← М1:2000

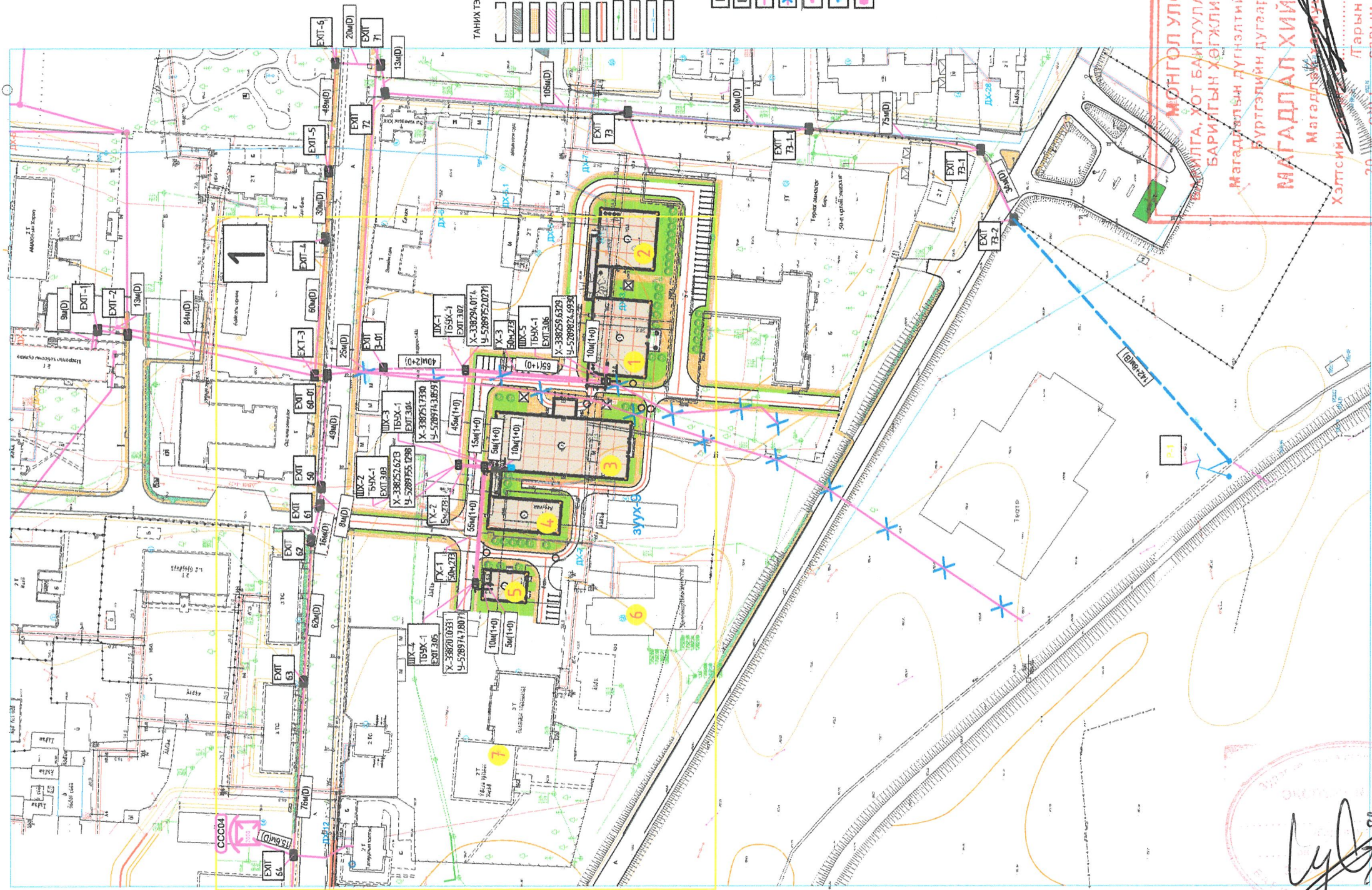

МОНГОЛ УЛС
 УЛААНБААТАР, ХОТ БАЙГУУЛАЛТЫН ЯАМ
 БАРИГТЫН ХӨГЖЛИЙН ТӨВ
 Магадлын дүгнэлтийн нэгтгэл
 Бүртгэлийн дугаар.....
МАГАДЛАЛ ХИЙГДСЭН
 Магадлын дугаар.....
 Хэлтсийн /Тарын үсэг/
 20... оны... сарын... өдөр

ДУГААР	НЭР	Төлөвлөж буй барилга
1	Завхан аймаг нэгдсэн эмнэлэг А блок	Төлөвлөж буй барилга
2	Завхан аймаг нэгдсэн эмнэлэг В блок	Төлөвлөж буй барилга
3	Завхан аймаг нэгдсэн эмнэлэг С блок	Төлөвлөж буй барилга
4	Завхан аймаг нэгдсэн эмнэлэг Д блок	Төлөвлөж буй барилга
5	Завхан аймаг нэгдсэн эмнэлэг МООРОГ	Төлөвлөж буй барилга
6	Халдвартын эмнэлэг	Одоо байгаа барилга
7	Эрүүл мэндийн газар	Одоо байгаа барилга
8	Төрийн банк	Одоо байгаа барилга

Завхан аймаг, Улиастай сум, Жинст баг
 100-н ОРТОЙ НЭГДСЭН ЭМНЭГЛЭГИЙН БАРИЛГА

Төлөвлөж буй шинээр хийгдэх трассын тойм

Инженер: Э.Түвшинзаяа
 Гүйцэтгэсэн: Б. Мөнхбаяр
 Шалгасан: Э.Түвшинзаяа

ЕГ Шифр: ЗТК-05/2023
 ТГ Шифр:

Масштаб: М1:2000
 Зургийн дугаар: ГХ-5

Ye шат: А.3
 Огноо: 2024
 Хуудас: 13

ЗӨВШӨӨРСӨН:
 "МХС" ХХК-ийн Завхан аймгийн судлах музейн дарга
 Г.Х.Хөг -ын дарга
 /Ц.Эрдэнэсайхан/
 Д.Анхтөгс

Олон хосын кабелийн тархалтын бүдүүвч

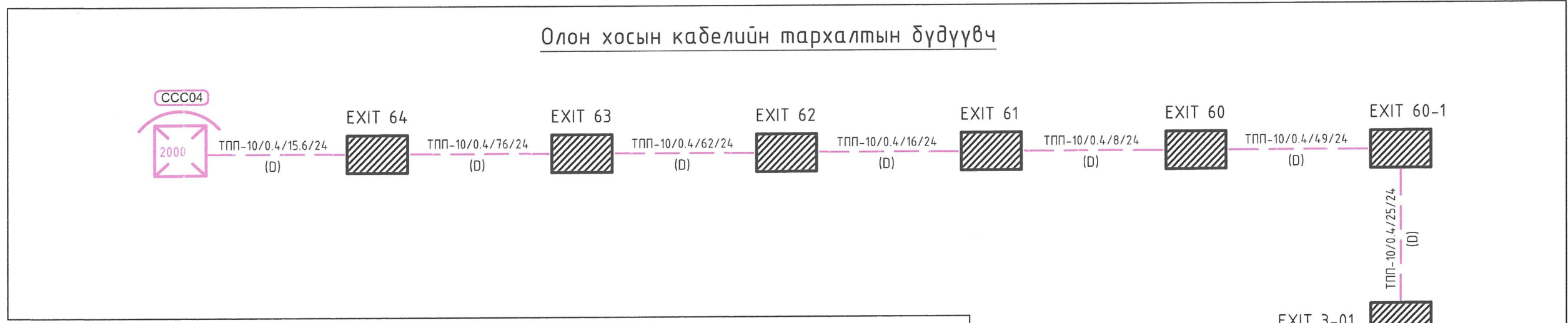

Шилэн кабелийн тархалтын бүдүүвч

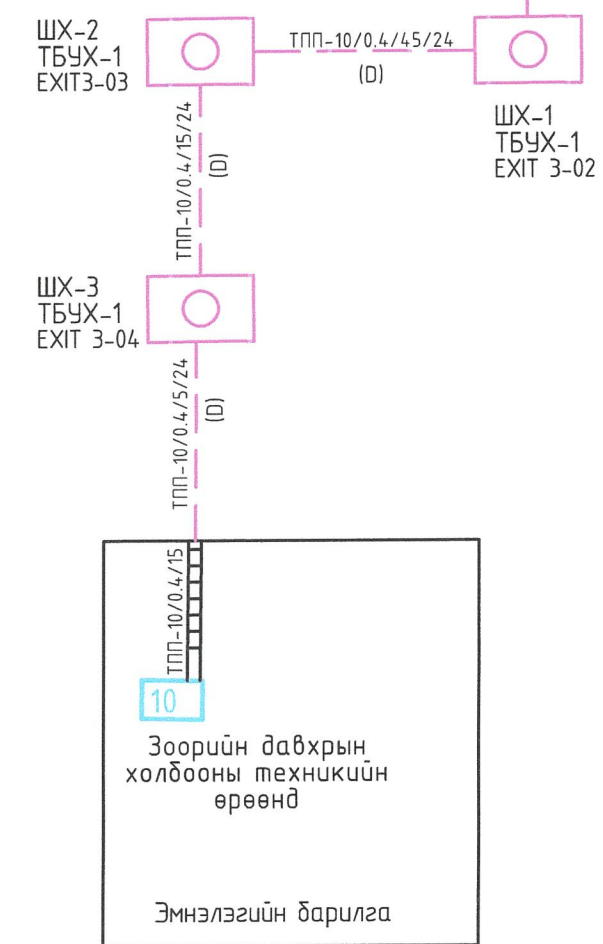
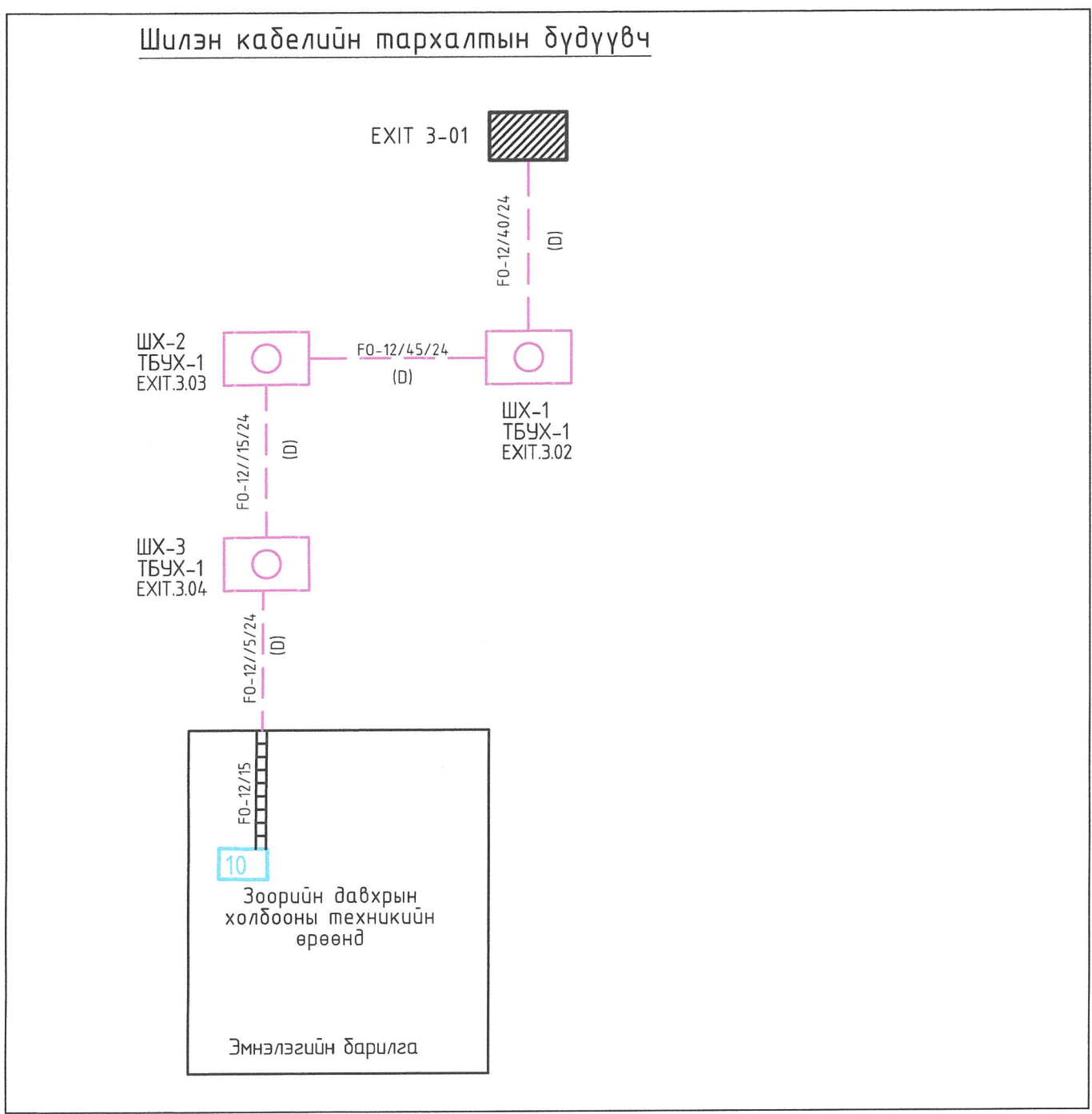

	Завхан аймаг, Улиастай сум, Жинст баг 100-н ОРТОЙ НЭГДСЭН ЭМНЭГЛЭГИЙН БАРИЛГА				
	Шинээр хийгдэх кабелийн тархалтын бүдүүвч				Үе шат: А.3
	Инженер	<i>Э.Түвшинзаяа</i>	Э.Түвшинзаяа	ЕГ Шифр: ЗТК-05/2023	Масштаб:
Гүйцэтгэсэн	<i>Б. Мөнхбаяр</i>	Б. Мөнхбаяр	ТГ Шифр:	Зургийн дугаар: ГХ-7	Хуудас: 13
Шалгасан	<i>Э.Түвшинзаяа</i>	Э.Түвшинзаяа			

М1:2000

ЗАВХАН АЙМГИЙН СУДЛАХ МҮЭЙ

ЗАВХАН АЙМАГ ЭРҮҮЛ МЭНДИЙН НЭГДЭЛ

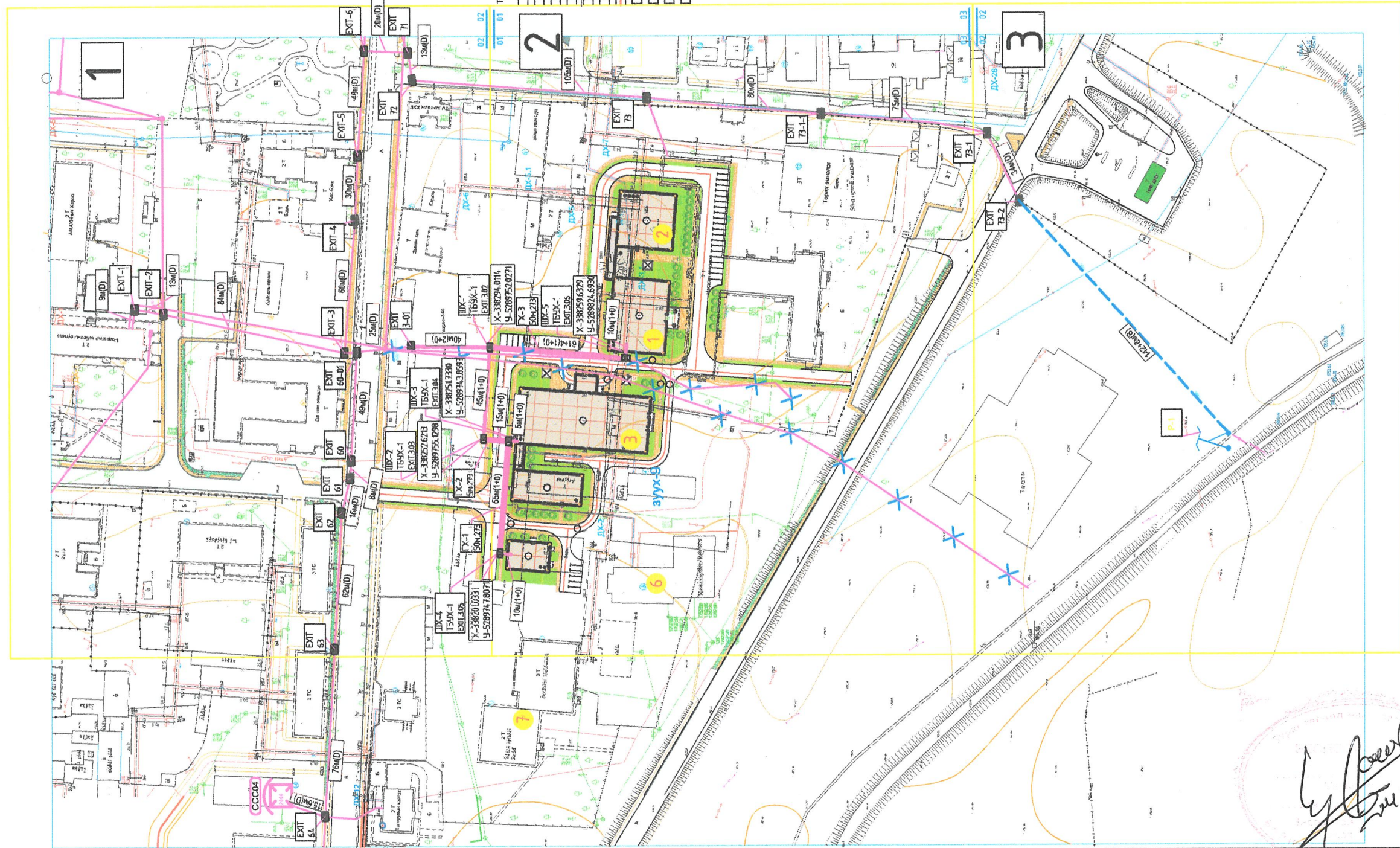

- ТАНИХ ТЭМДЭЛЛЭГЭЭ
- Телевж буй барилга, байгууламж
 - Телевж буй авто зам
 - Телевж буй өвгөн хүний зам
 - Одоо байгаа өвгөн хүний зам
 - Телевж буй өвгөн зогсоол
 - Телевж буй нэгсэн байгууламж
 - Эдлэлт газрын хил хаагаар
 - Бомр усны шугам
 - Дулааны шугам
 - Цахр усны шугам
 - Цонхгоны шугам
-
- ШИЖЭР - төлөвлөх буй
 - ХӨЛӨСӨН ХЭДГ, БУЛАР
 - ОДОО БАЙГАА
 - ХӨЛӨСӨН ХУДАГ, БУЛАР
 - ОДОО БҮГД
 - ХӨЛӨСӨН ГЭМЧИЛ
 - ШАЛУУСГ, ДАВХ
 - ХӨЛӨСӨН СӨМЧИЛ
 - ТӨЛӨВЖ БҮЙ ХӨЛӨСӨН
 - ТӨЛӨВЖ БҮЙ ГАРЛАР
 - ТАХХ ШИЛТ КАБЕЛЬ
 - ГМН ХӨЛӨЙ

Дугаар	Нэр	Төлөөр
1	Завхан аймаг нэгдсэн эмнэлэг А блок	Төлөвлөж буй барилга
2	Завхан аймаг нэгдсэн эмнэлэг В блок	Төлөвлөж буй барилга
3	Завхан аймаг нэгдсэн эмнэлэг С блок	Төлөвлөж буй барилга
4	Завхан аймаг нэгдсэн эмнэлэг Д блок	Төлөвлөж буй барилга
5	Завхан аймаг нэгдсэн эмнэлэг МООРОГ	Төлөвлөж буй барилга
6	Халдвартын эмнэлэг	Одоо байгаа барилга
7	Эрүүл мэндийн газар	Одоо байгаа барилга
8	Төрийн банк	Одоо байгаа барилга

Завхан аймаг, Улиастад сум, Жинст баг
100-н ортой нэгдсэн эмнэлэгийн барилга

Шилжүүлэг хийх трассын тойм

Инженер		Э.Түвшинзаяа	ЕГ Шифр:	ЭТК-05/2023	Масштаб:	М1:2000	Огноо:	2024
Гүйцэтгэсэн		Б.Мөнхбаяр	ТГ Шифр:		Зургийн дугаар:	ГХ-8	Хуудас:	13
Шалгасан		Э.Түвшинзаяа						

Ураг төсөл консалтинг ХХК

ЗӨВШӨӨРСӨН:

“МХС” ХХК-ийн захирлын зөвшөөрлийн тэмдэгт:

Цэрэнэсэгийн /Д.Анхтас/

ГХХБГ-ын дарга:

A
B
C
D
E
F

A
B
C
D
E
F

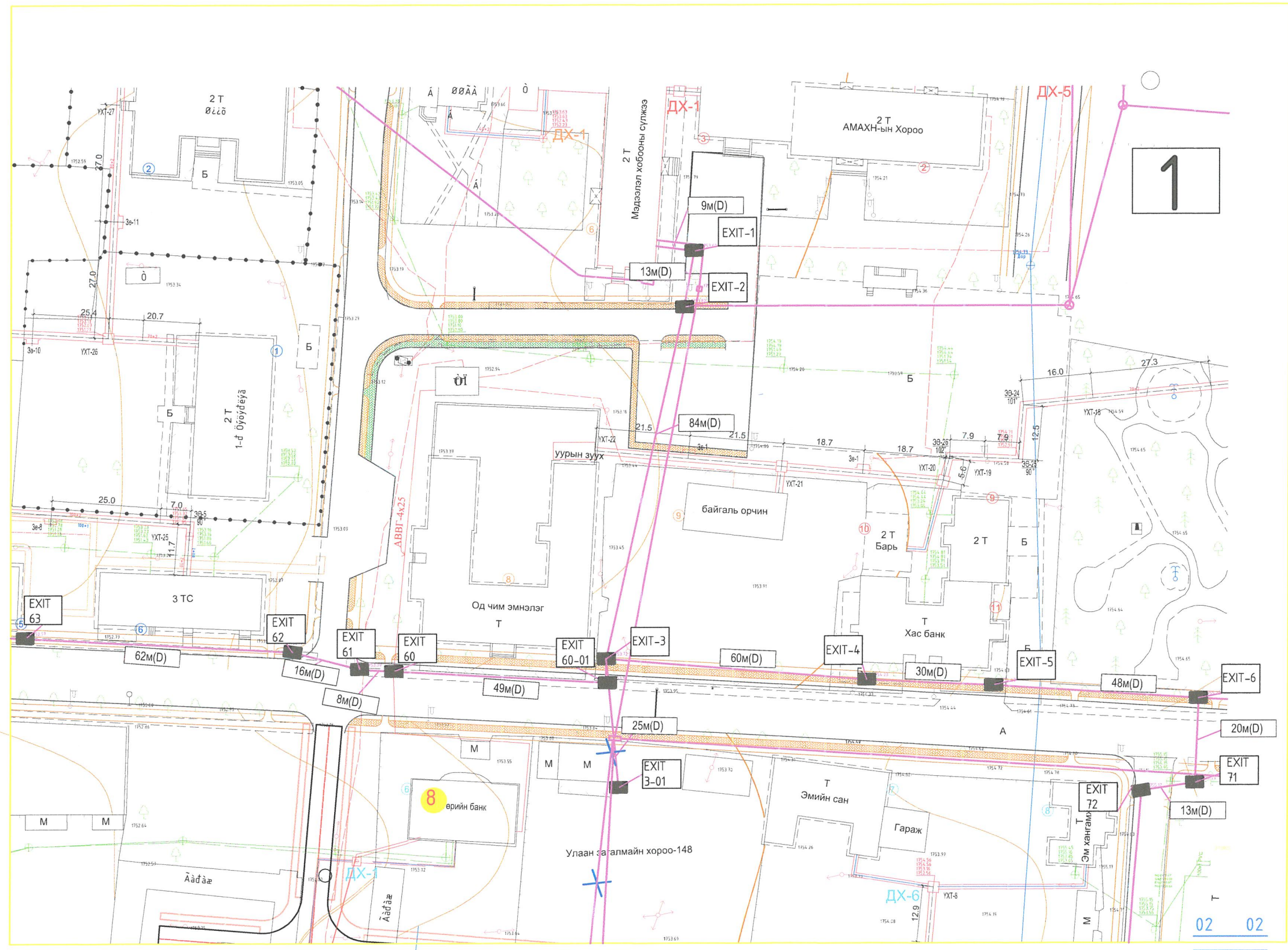

- ТАНИХ ТЭМДЭГЛЭГЭЭ
- Төлөвлөж буй барилга, байгууламж
 - Төлөвлөж буй авто зам
 - Төлөвлөж буй явган хүний зам
 - Одоо байгаа явган хүний зам
 - Төлөвлөж буй авто зогсоол
 - Төлөвлөж буй ногоон байгууламж
 - Эдэлбэр газрын хил хязгаар
 - Бохир усны шугам
 - Дулааны шугам
 - Цэвэр усны шугам
 - Цахилгааны шугам

- ШХ-1 ХОЛБООНЫ ХУДАГ, ДИГААР
- Одоо байгаа холбооны сувгагчлал
- Одоо байгаа холбооны сувгагчлал
- Шилжүүлэг хийх холбооны сувгагчлал
- Төлөвлөж буй холбооны сувгагчлал
- Төлөвлөж буй газраар татах шилэн кабели
- Ган хоолой

	Завхан аймаг, 01 Уластай сум, Жинст баг 100-н ортой нэгдсэн эмнэлэгийн барилга					
	Шилжүүлэг хийх трассын тойм-1					Ye шат: А.3
	Инженер		Э.Түвшинзаяа	ЕГ Шифр: ЗТК-05/2023	Масштаб: М1:1000	Огноо: 2024
Гүйцэтгэсэн		Б. Мөнхбаяр	ТГ Шифр:	Зургийн дугаар: ГХ-9	Хуудас: 13	
Шалгасан		Э.Түвшинзаяа				

ЗАВХАН АЙМГИЙН СУДЛАХ МУЗЕЙ → М1:1000

02 02
01 01

2

- ТАНИХ ТЭМДЭГЛЭГЭЭ
- Төлөвлөж буй барилга, байгууламж
 - Төлөвлөж буй авто зам
 - Төлөвлөж буй явган хүний зам
 - Одоо байгаа явган хүний зам
 - Төлөвлөж буй авто зогсоол
 - Төлөвлөж буй ногоон байгууламж
 - Эдлэл газрын хил хязгаар
 - Бохир усны шугам
 - Дулааны шугам
 - Цэвэр усны шугам
 - Цахилгааны шугам

- ШХ-1
1-1-1 ХОЛБОН ХУДАГ, ДЭГ ААР
- 3-3-3 ОДО БАГЦАА
ХОЛБОН ХУДАГ ДЭГ ААР
- ОДО БАГЦАА
ХОЛБОН СВЯГЧЛАЛ
- ШИЛЖҮҮЛЭГ ХИЙХ
ХОЛБОН СВЯГЧЛАЛ
- ТӨЛӨВЛӨЖ БИЙ ХОЛБОН
СВЯГЧЛАЛ
- ТӨЛӨВЛӨЖ БИЙ ГАЗРААР
ТАТАХ ШИЛЭН КАБЕЛЬ
- ГАН ХОДЛОЙ

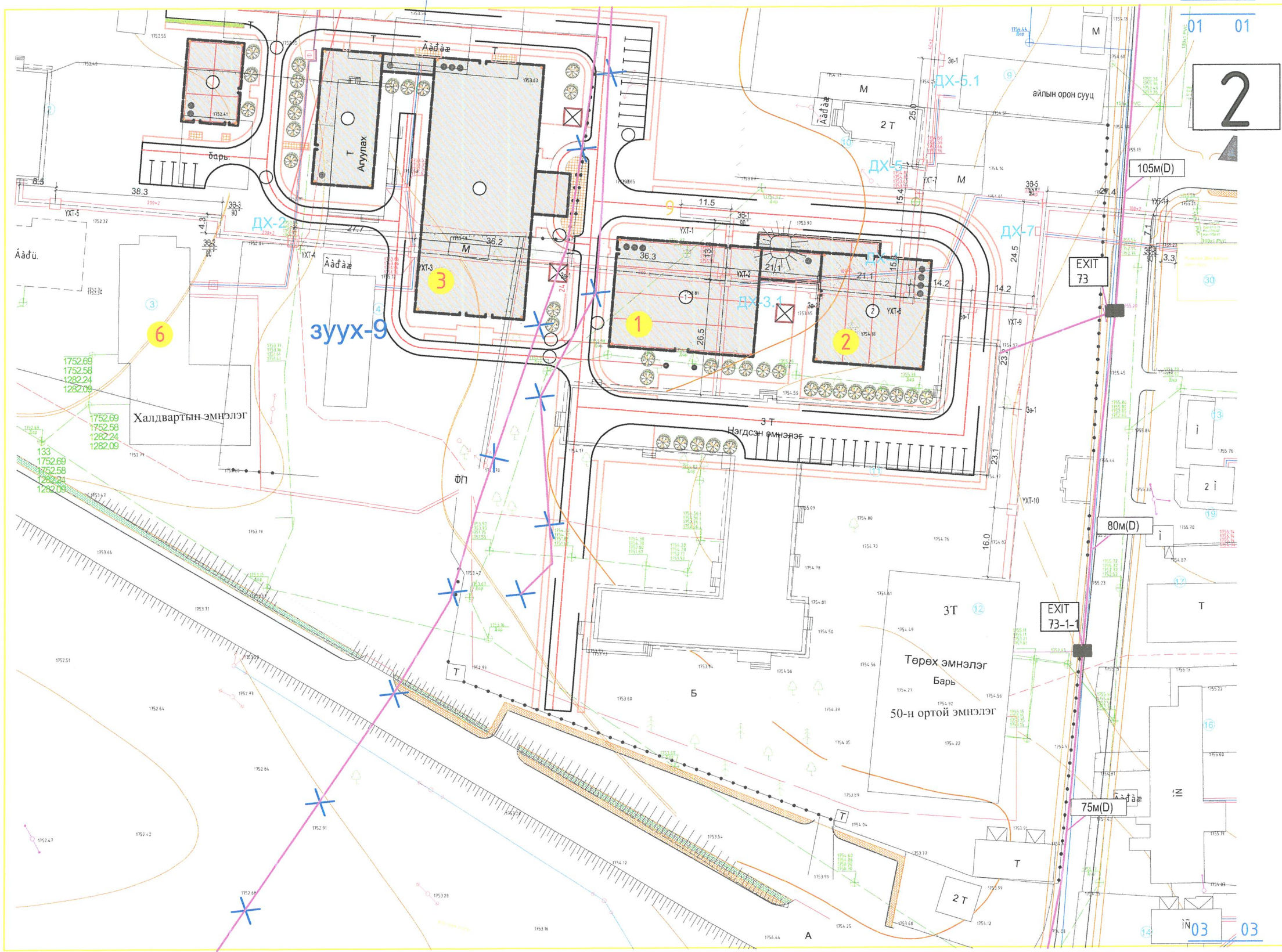

<p>Зураг төсөл консалтинг ХХК</p>	Завхан аймаг, Улиастай сум, Жинст баг 100-н ОРТОЙ НЭГДСЭН ЭМНЭГЛЭГИЙН БАРИЛГА				
	Шилжүүлэг хийх трассын тойм-2			Ye шам: А.3	
	Инженер		Э.Түвшинзаяа	ЕГ Шифр: 3TK-05/2023	Масштаб: М1:1000
Гүйцэтгэсэн		Б. Мөнхбаяр	ТГ Шифр:	Зургийн дугаар: ГХ-10	Хуудас: 13
Шалгасан		Э.Түвшинзаяа			

← ЗАВХАН АЙМАГ ЭРҮҮЛ МЭНДИЙН НЭГДЭЛ

ЗАВХАН АЙМГИЙН СУДЛАХ МУЗЕЙ → М1:1000

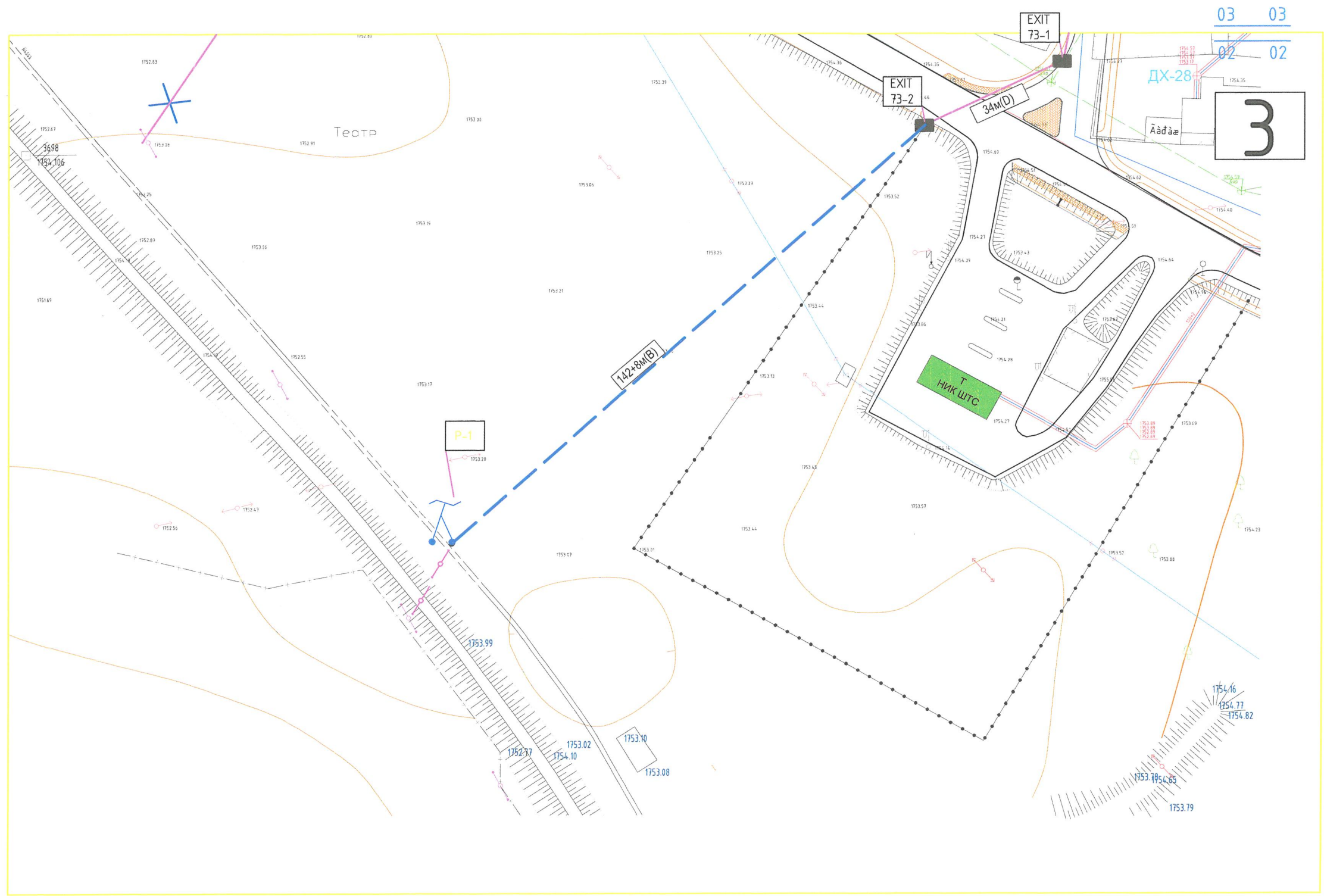

- ТАНИХ ТЭМДЭГЛЭГЭЭ
- Төлөвлөж буй барилга, байгууламж
 - Төлөвлөж буй авто зам
 - Төлөвлөж буй явган хүний зам
 - Одоо байгаа явган хүний зам
 - Төлөвлөж буй авто зогсоол
 - Төлөвлөж буй ногоон байгууламж
 - Эдэлбэр газрын хил хязгаар
 - Бохир усны шугам
 - Дулааны шугам
 - Цэвэр усны шугам
 - Цахилгааны шугам

- ШХ-1 ХОЛБООНЫ ХЭДАГ, ДУГААР
- ОДОО БАЙГАА ХОЛБООНЫ ХЭДАГ, ДУГААР
- ОДОО БАЙГАА ХОЛБООНЫ СВЯГЧЛАЛ
- ШЛХҮҮЛЭГ ХИЙХ ХОЛБООНЫ СВЯГЧЛАЛ
- ТӨЛӨВЛӨЖ БҮЙ ХОЛБООНЫ СВЯГЧЛАЛ
- ТӨЛӨВЛӨЖ БҮЙ ГАЗРААР ТАГАХ ШИЛЭН КАБЕЛЬ
- ГАН ХООЛС

Handwritten signature and stamp

	Завхан аймаг, Улиастай сум, Жинст баг 100-н ОРТОЙ НЭГДСЭН ЭМНЭГЛЭГИЙН БАРИЛГА				Үе шат: А.3
	Шилжүүлэг хийх трассын тойм-3				Огноо: 2024
	Инженер	<i>Signature</i>	Э.Түвшинзаяа	ЕГ Шифр: ЗТК-05/2023	Масштаб: М1:1000
Гүйцэтгэсэн	<i>Signature</i>	Б. Мөнхбаяр	ТГ Шифр:	Зургийн дугаар: ГХ-11	
Шалгасан	<i>Signature</i>	Э.Түвшинзаяа		Хуудас: 13	

"Зураг төсөл консалтинг ХХК"

Шилжүүлэг хийгдэх шилэн кабелийн тархалтын бүдүүвч

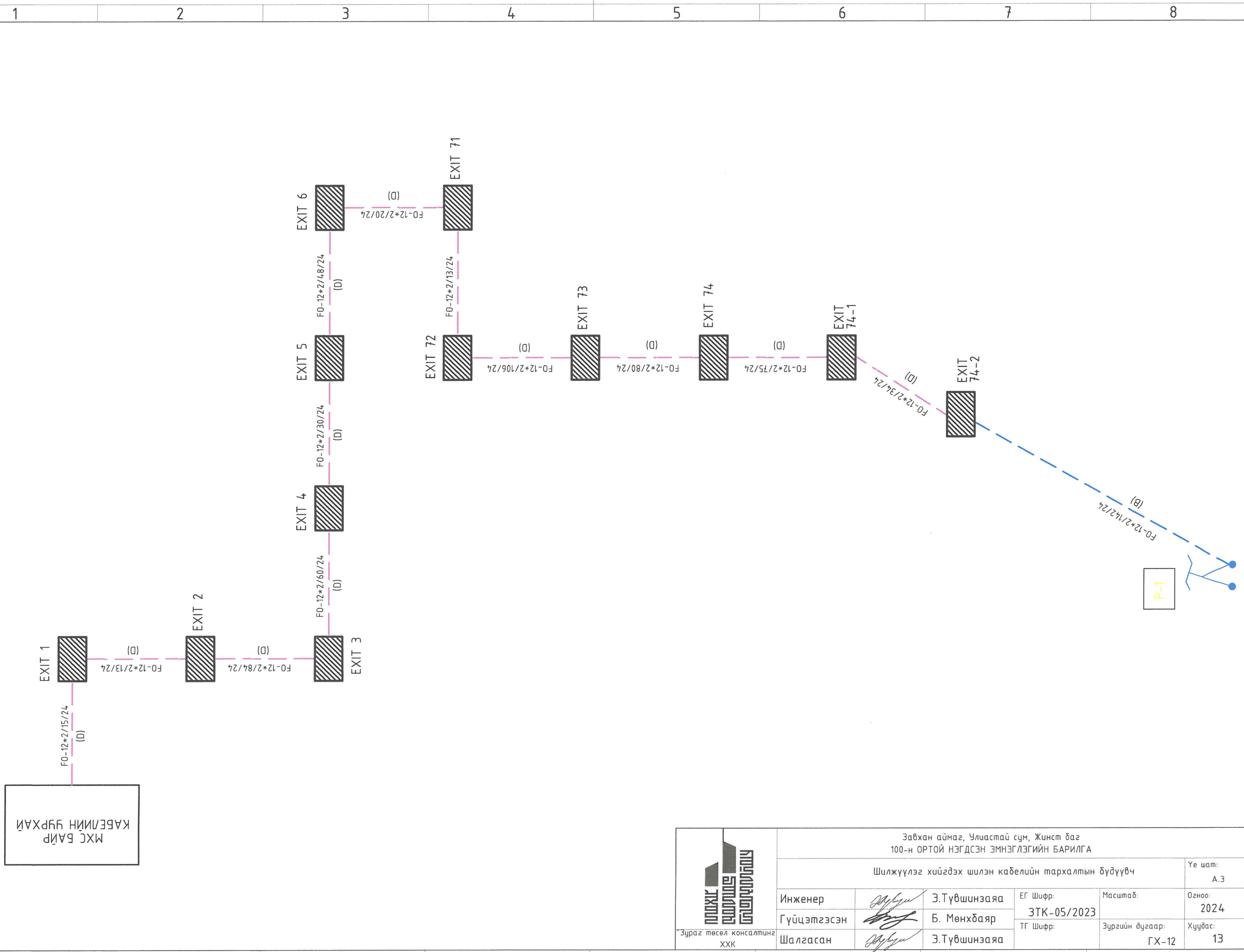

МХС БАЙР
КАБЕЛИЙН ЦУРХАЙ

	Завхан аймаг, Улиастай сум, Жинст баг 100-н ОРТОЙ НЭГДСЭН ЭМНЭГЛЭГИЙН БАРИЛГА				
	Шилжүүлэг хийгдэх шилэн кабелийн тархалтын бүдүүвч				Үе шат: А.3
	Инженер	<i>Э.Түвшинзаяа</i>	Э.Түвшинзаяа	ЕГ Шифр: ЗТК-05/2023	Масштаб:
	Гүйцэтгэсэн	<i>Б.Мөнхбаяр</i>	Б.Мөнхбаяр	ТГ Шифр:	Зургийн дугаар: ГХ-12
Шалгасан	<i>Э.Түвшинзаяа</i>	Э.Түвшинзаяа		Хуудас: 13	

A
B
C
D
E
F
A3

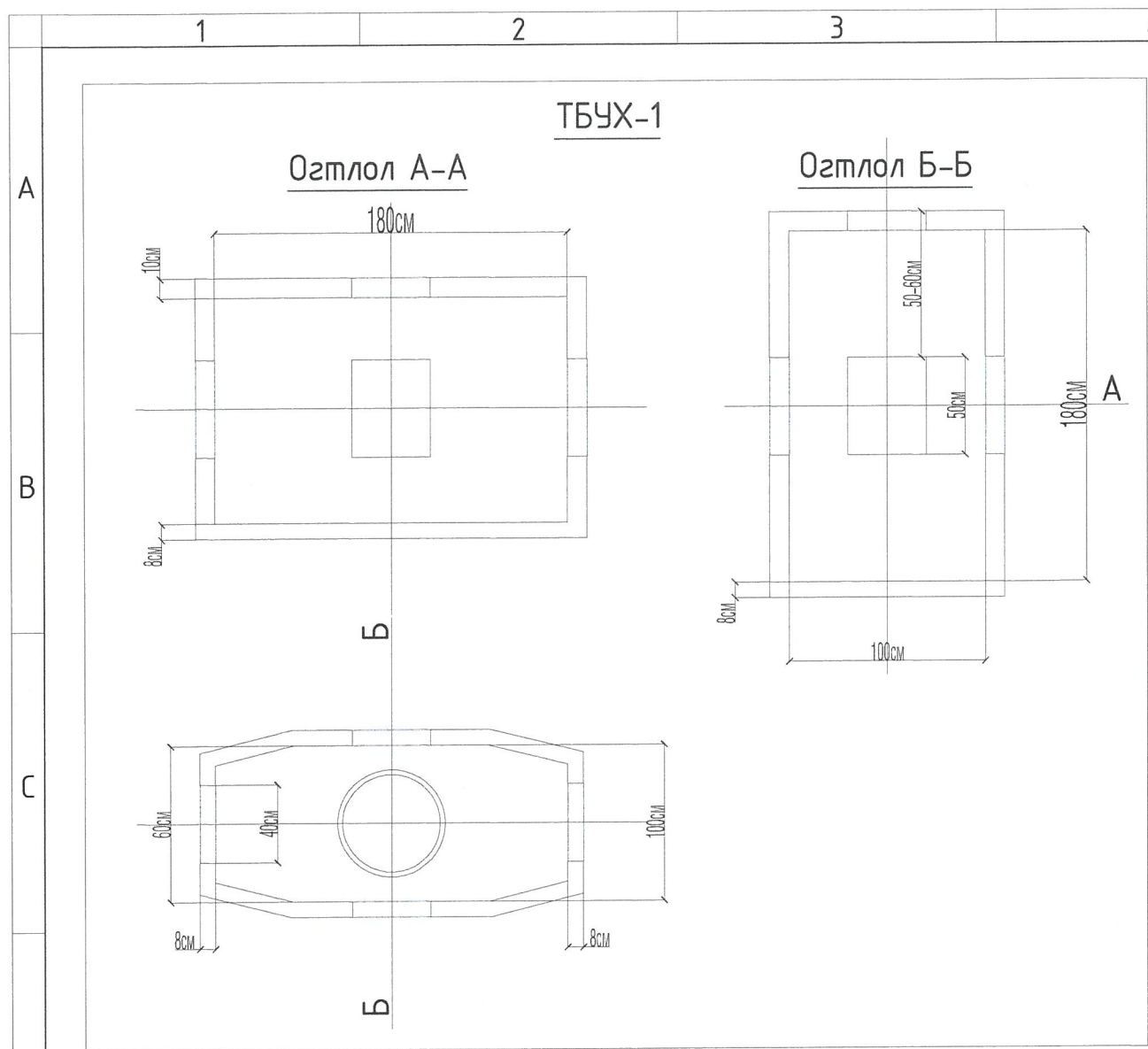

2 хоолойтой сувагчлалын огтлол А-А

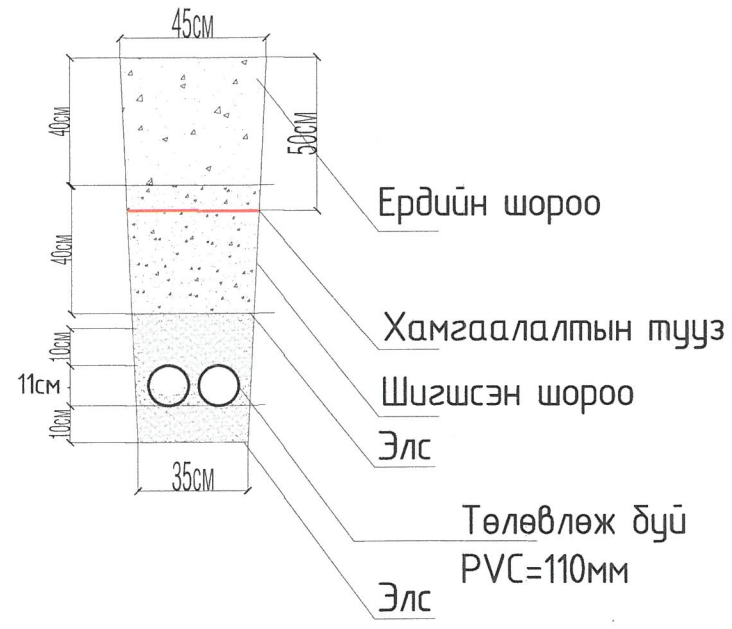

Ган хоолойтой сувагчлалын огтлол А-А

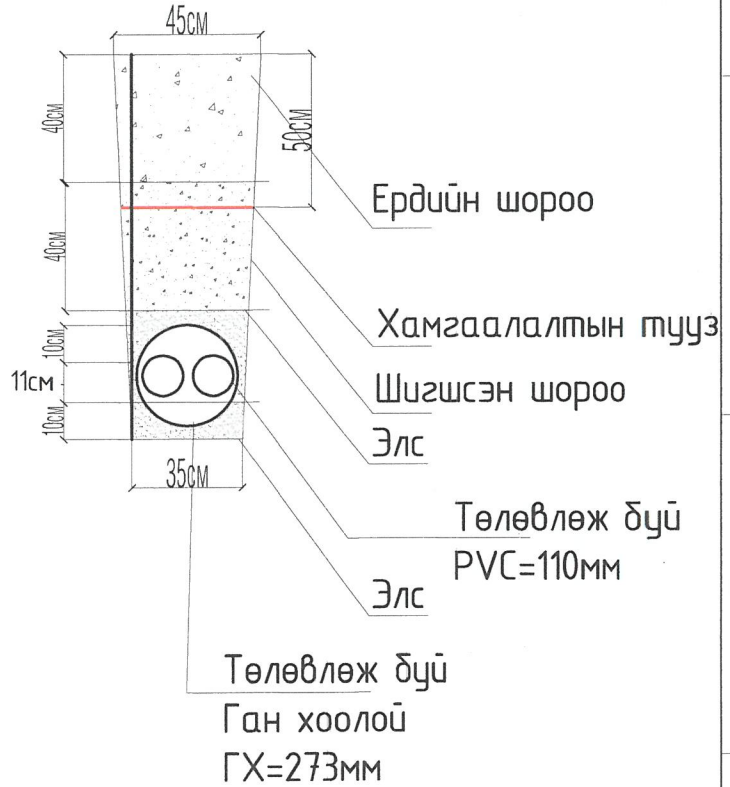

Газарт шууд дулах шилэн кабелийн шуудуу

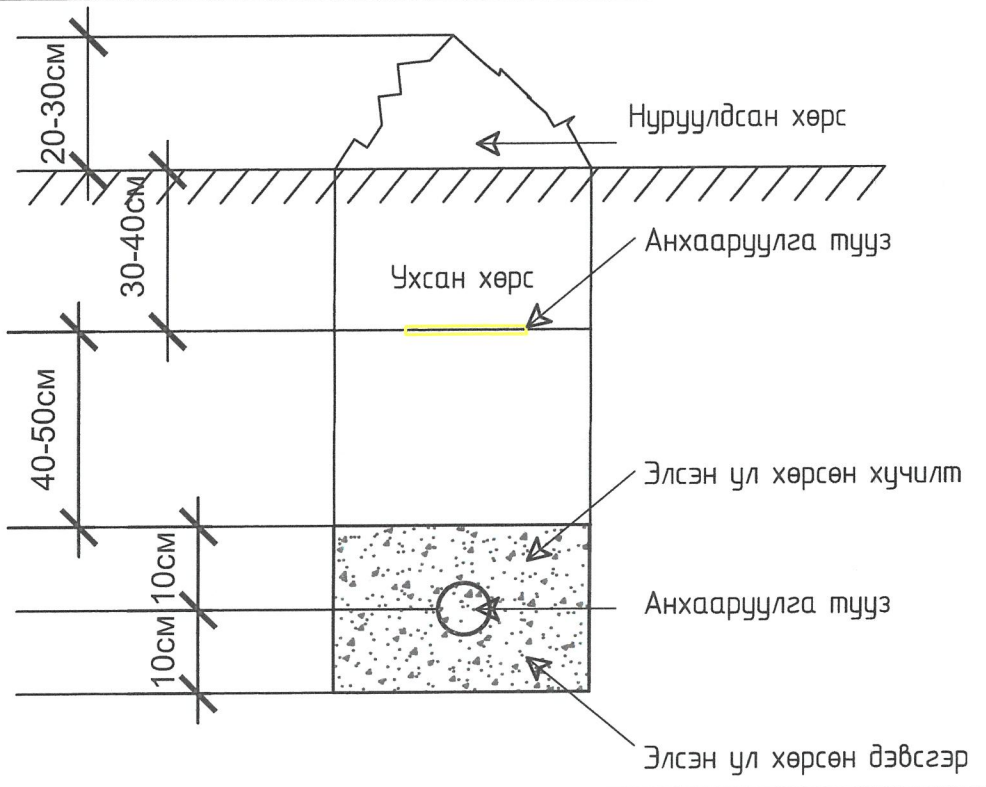

	Завхан аймаг, Улиастай сум, Жинст баг 100-н ОРТОЙ НЭГДСЭН ЭМНЭГЛЭГИЙН БАРИЛГА				
	ТБУХ-1 болон сувагчлал, шуудууны огтлол				Үе шат: А.3
	Инженер	<i>Э.Түвшинзаяа</i>	Э.Түвшинзаяа	ЕГ Шифр: ЗТК-05/2023	Масштаб:
Гүйцэтгэсэн	<i>Б. Мөнхбаяр</i>	Б. Мөнхбаяр	ТГ Шифр:	Зургийн дугаар: ГХ-13	Хуудас: 13
Шалгасан	<i>Э.Түвшинзаяа</i>	Э.Түвшинзаяа			