

1

2

3

4

5

6

7

9

БАРИЛГЫН ЗУРАГ ТӨСЛИЙН "ДИ ТИ БИ" ХХК

/ЗТ17-552/19, СБДүүрэг. 11-р хороо. Дархан-Өргөө 1016-102 88118244, 99089536/

A

A

ЕГ Шуфр: dTb-07/23

B

B

(Хэнтий аймаг. Цэнхэрмандал сум. 4-р баг)

ЭРҮҮЛ МЭНДИЙН ТӨВИЙН ӨРГӨТГӨЛИЙН БАРИЛГА

(ажлын зураг)

ГАДНА ЦАХИЛГААНЫ ХЭСЭГ-ГЦ

Захирал /Н.Мөнхбаатар/

Инженер /Э.Амгаланбаатар/

C

C

D

D

E

E

F

F

Улаанбаатар хот
2023 он

1

2

3

4

5

6

7

9

1	2	3	4	5	6	7	8	
A	ГЦ маркийн үндсэн иж бүрдэл ажлын зургийн жагсаалт.			Тайлбар	Хэнтий аймгийн Цэнхэрмандал сумын 4-р багийн нутаг дэвсгэрт баригдах "ЭРҮҮЛ МЭНДИЙН ТӨВИЙН ӨРГӨТГӨЛИЙН БАРИЛГА"-ийн гадна цахилгаан хангамжийн зураг төслийг хийхдээ:			
	Хуудас	Зургийн нэр	Тайлбар		1. "БЗӨБЦТСүлжээ" ТӨХК-ийн 2023 оны 09-р сарын 5-ны өдрийн БН 23/68 тоот техникийн нөхцөл			
	ГЦ-1	Зургийн бүрдэл, тайлбар бичиг			2. "ДИ ТИ БИ" ХХК-нд хийсэн Дэвсгэр зураг ашиглан газар дээрх нь судалгааны дагуу хийж гүйцэтгэв.			
	ГЦ-2	Байршлын тойм			Холбоолтын цэг: Цэнхэрмандал сумын Баянмод багийн нутаг дэвсгэрт байрлах 6/0.4кВ-ийн хүчдэлтэй 250кВА чадалтай шинэ КТПН дэд өртөөний 0.4кВ-ийн хуваарилах байгууламжид бэлтгэлт групп РПС-250А-ийн рубильник, ПН-250А-ийн гал хамгаалагч тоноглож "Эрүүл Мэндийн Төвийн өргөтгөлийн барилга"-ын цахилгааны оролтыг АВБШВ-1кВ 4x120мм2 хөндлөн огтлолтой хос кабелиар ерөнхий самбар ЕС.1-ийг тэжээнэ.			
	ГЦ-3	Материалын түүвэр			0.4кВ-ийн кабелийг газрын тэгшлэгдсэн түвшингээс доош 0.8м-ийн гүнд элсэн дэвсгэр хийж таасгаар хучиж, хяналтын түүз тавина.			
	ГЦ-4	Кабелийн хүснэгт, инженерийн шугам сүлжээтэй кабель огтлолцох цэгүүд.			Төлөвлөж байгаа барилгын гадна талбайн, авто зам, явган хүний замын гэрэлтүүлгийг "Эрүүл Мэндийн Төвийн өргөтгөлийн барилга"-д тоногдосон гадна гэрэлтүүлгийн /ГГС.1/ самбараас АВВГ маркийн 4*16мм2 хөндлөн огтлолтой хөнгөн цагаан голтой утсаар ххф-50 хуванцар хоолой сүвлэн тэжээнэ.			
	ГЦ-5	0.4кВ-ийн кабель шугамын трасс			Гэрэлтүүлгийн кабелийг газрын тэгшлэгдсэн түвшингээс доош 0.8м-ийн гүнд элсэн дэвсгэр хийж хяналтын түүз тавьж дулна.			
	ГЦ-6	Гадна гэрэлтүүлгийн кабель шугамын трасс			Кабелийг автомашины зам, айлын орц гарцтай огтлолцох үед төмөр хоолойд сүвлэнэ.			
	ГЦ-7	Кабель шугам инженерийн байгууламжтай зөрлөг хийх			Бүх гэрэлтүүлэгчийг эрчим хүчний хэмнэлтэт лед гэрэлтүүлэгчээр сонгосон болно.			
	ГЦ-8	ГГС-1 самбарын тооцооны бүдүүвч, Гадна гэрэлтүүлгийн танух тэмдэг			Гадна гэрэлтүүлгийн удирдлагын самбарт байгалийн (асторном) цагын релег тоноглоно. Хугацааны релей гэрэлтүүлгийн асааж унтраах ба фото реле хийсэн тохиолдолд зөвхөн байгалийн гэрэлтүүлэг тусч байхаар газар байрлуулна.			
ГЦ-9	3.0м, 4.0-ийн өндөртэй гэрэлтүүлгийн шонгийн маяг		Гадна гэрэлтүүлгийн шонг давтан газардуулах шаардлагатай. Газардуулгын гол шугамд шонгийн металл хийцийг ашиглана. Энэ зорилгоор түлгуурын металл хийцүүдийн нийлэх хэсэг, хажуу талуудыг өөр хооронд нь 40x4 мм-ийн огтлолтой ган түүзэн төмрөөр цахилгаан гэгнэасаар холбож өгнө. Газардуулгын эсэргүүцлийн хэмжээ 10 Ом-оос хэтрэхгүй байхаар тооцож авсан ба илүү гарсан тохиолдолд нэмэлт электрод зоож өгнө.					
B	Хавсаргасан ба иш татсан баримт бичгийн жагсаалт			/Кабелийг инженерийн шугам сүлжээтэй огтлолцох хэсгийг хүснэгтээс үз./				
	Тэмдэглэгээ	Нэр	Тайлбар	Жич: Кабелийн трассын газар шорооны ажил эхлэхээс өмнө холбогдох байгуулуудаас зөвшөөрөл авах хэрэгтэй. Мөн угсралтын ажлыг эхлэхээс өмнө 0.4кВ-ийн кабель шугамын трассыг "БЗӨБЦТСүлжээ" ТӨХК-иас зөвшөөрөл авах болон угсралтын үед "БЗӨБЦТСүлжээ" ТӨХК-ийн инженерүүдийг байлцуулах хэрэгтэй.				
		Иш татсан баримт бичиг		Угсралтын ажлыг БД43-101-03, БНБД 3.05.06-90-ийн дагуу мэргэжлийн байгуулагаар хийлгэх хэрэгтэй.				
		Кабелийг шуудуунд тавих альбом						
C	Хавсаргасан баримт бичиг							
		Хавсаргасан баримт бичиг						
D								
E								
F								
1	2	3	4	5	6	7	8	



Хэнтий аймгийн Цэнхэрмандал сум 4-р баг					
ЭРҮҮЛ МЭНДИЙН ТӨВИЙН ӨРГӨТГӨЛИЙН БАРИЛГА					
Зургийн бүрдэл, тайлбар бичиг					
Инженер	[Signature]	Э.Амгаланбаатар	Е.Г шифр:	Масштаб:	Огноо:
			dТь-07/23		2023-09
Гүйцэтгэсэн	[Signature]	Б. Дуламсүрэн	Т.Г шифр:	Зургийн дугаар:	Хуудас:
"Ди Ти Би" ХХК		Шалгасан	Э.Амгаланбаатар	ГЦ-1	9

1 2 3 4 5 6 7 8



A

A

B

B

C

C

D

D

E

E



Одоо байгаа Шинэ КТПН 6/0.4кВ хүчдэлтэй
250кВА чадалтай дэд өртөө



Одоо байгаа
6/0.4кВ-ийн хүчдэлтэй АТП-1

Хэнтий аймгийн Цэнхэрмандал сумын
ХААН Банкний тооцооны төв

Төлөвлөж байгаа Хэнтий аймаг, Цэнхэрмандал сумын
Эрүүл Мэндийн Төвийн өргөтгөлийн барилга

F

F

 "Ду Ту Бу" ХХК	Хэнтий аймаг, Цэнхэрмандал сум, 4-р баг ЭРҮҮЛ МЭНДИЙН ТӨВИЙН ӨРГӨТГӨЛИЙН БАРИЛГА					
	Байршлын тойм					
	Инженер		Э.Амгаланбаатар	Е.Г шифр: дТь-07/23	Масштаб:	Огноо: 2023-09
	Гүйцэтгэсэн		Б. Дуламсүрэн	Т.Г шифр:	Зургийн дугаар: ГЦ-2	Хуудас: 9

1 2 3 4 5 6 7 8 АЗ

1	2	3	4	5	6	7	8		
Тoнoг тoхoвoрoмжoйн түүбэр.									
A	а/а	Нэр	Маяг	ХЭМЖИХ НЭГЖ	Тоо	Тайлбар			
	A. 0.4кВ-ийн кабель шугам								
	1	0.4кВ-ийн рубильник РПС-250А		ш	2				
	2	0.4кВ-ийн гал хамгаалагч ПН-250А		ш	6				
	3	Бүрэн электрон тоолуур -3 фазийн CL730D22L маягийн бүрэн электрон, олон функцтэй, PLC болон GPRS технологийг дэмждэг ухаалаг тоолуур -Мэдээллийн баазын өгөгдөл цуглуулагч		комп	1				
	4	0.4кВ-ийн 4*120мм ² хөндлөн огтлолтой хөнгөн цагаан голтой хүчний кабель	АП66ШВ-1кВ	м	550				
	5	Кабелийн төгсгөвчтэй цорго	ПКВэ-4	ш	4				
	6	Элс		м ³	24.7				
	7	Таасго		ш	3300				
	8	Цайрдсан ган хоолой Ф-100мм ²	тх-100	м	56				
B	Б. Гадна гэрэлтүүлэгийн кабель шугам								
	1	Гадна гэрэлтүүлгийн удирдлагын самбар. IP>30, - 1ф-ын автомат ВА47-100 2P-1ш Ip-32A-1ш - 1ф-ын автомат ВА47-29 2P-1ш Ip-20A-3ш - Соронзон залгуур КМИ-11810 In-20A-1ш - Хугацааны болон фото реле -1ш - Гал хамгаалагч ПВЦ22458 Ip-16-3ш - Цэнэг шаархач ОПС-D/2 -1ш		комп	1				
	2	10мм ² хөндлөн огтлолтой ээс голтой хүчний кабель	ПВ-600	м	5				
	3	0.4кВ-ийн 3*16мм ² хөндлөн огтлолтой хөнгөн цагаан голтой хүчний кабель	АВВГ-1кВ	м	280				
	4	Кабелийн төгсгөвчтэй цорго	ПКВэ-1	ш	42				
	5	Кабелийн мұфт	Сэс-2	ш	1				
	6	3.0м-ийн өндөртэй 1 толгойтой гэрэлтүүлгийн шон, сүүрийн хамт		комп	13				
	7	Гэрэлтүүлэгч		комп	13				
	8	ЛЕД гэрэлтүүлэгч 1*50Вт		комп	13				
	9	Гэрэлтүүлэгч цэнэглэх утас 1*2.5кВ.мм	ПВ-1*2.5	м	78		ДГ1		
C	10	1 фазын 2 туйлт автомат ВА47-29-2P In-6A	ВА47-29-2P	комп	13				
	11	Гэрэлтүүлэгийн шонд байрлуулах текстолет самбар		комп	13				
	12	4.0м-ийн өндөртэй 1 толгойтой гэрэлтүүлгийн шон, сүүрийн хамт		комп	6				
	13	Гэрэлтүүлэгч		комп	6				
	14	ЛЕД гэрэлтүүлэгч 1*150Вт		комп	6				
	15	Гэрэлтүүлэгч цэнэглэх утас 1*2.5кВ.мм	ПВ-1*2.5	м	108		ДГ2		
	16	1 фазын 2 туйлт автомат ВА47-29-2P In-6A	ВА47-29-2P	комп	6				
	17	Гэрэлтүүлэгийн шонд байрлуулах текстолет самбар		комп	6				
	D	A. 0.4кВ-ийн кабель шугам							
		18	Хуванцар хоолой ф-50мм		ххф-50	м	280		
19		Хуванцар хоолой холдох мұфт		ххф-50	ш	95			
20		Булан төмөр 50*50*5мм L-3м			ш	19			
21		Туузан төмөр 40*4мм			м	19			
22		Хяналтын тууз			м	555			
23		Элс			м ³	19.6			
E		Б. Гадна гэрэлтүүлэгийн кабель шугам							
		1	Гадна гэрэлтүүлгийн удирдлагын самбар. IP>30, - 1ф-ын автомат ВА47-100 2P-1ш Ip-32A-1ш - 1ф-ын автомат ВА47-29 2P-1ш Ip-20A-3ш - Соронзон залгуур КМИ-11810 In-20A-1ш - Хугацааны болон фото реле -1ш - Гал хамгаалагч ПВЦ22458 Ip-16-3ш - Цэнэг шаархач ОПС-D/2 -1ш		комп	1			
		2	10мм ² хөндлөн огтлолтой ээс голтой хүчний кабель	ПВ-600	м	5			
	3	0.4кВ-ийн 3*16мм ² хөндлөн огтлолтой хөнгөн цагаан голтой хүчний кабель	АВВГ-1кВ	м	280				
	4	Кабелийн төгсгөвчтэй цорго	ПКВэ-1	ш	42				
	5	Кабелийн мұфт	Сэс-2	ш	1				
	6	3.0м-ийн өндөртэй 1 толгойтой гэрэлтүүлгийн шон, сүүрийн хамт		комп	13				
	7	Гэрэлтүүлэгч		комп	13				
	8	ЛЕД гэрэлтүүлэгч 1*50Вт		комп	13				
	9	Гэрэлтүүлэгч цэнэглэх утас 1*2.5кВ.мм	ПВ-1*2.5	м	78		ДГ1		
F	10	1 фазын 2 туйлт автомат ВА47-29-2P In-6A	ВА47-29-2P	комп	13				
	11	Гэрэлтүүлэгийн шонд байрлуулах текстолет самбар		комп	13				
	12	4.0м-ийн өндөртэй 1 толгойтой гэрэлтүүлгийн шон, сүүрийн хамт		комп	6				
	13	Гэрэлтүүлэгч		комп	6				
	14	ЛЕД гэрэлтүүлэгч 1*150Вт		комп	6				
	15	Гэрэлтүүлэгч цэнэглэх утас 1*2.5кВ.мм	ПВ-1*2.5	м	108		ДГ2		
	16	1 фазын 2 туйлт автомат ВА47-29-2P In-6A	ВА47-29-2P	комп	6				
	17	Гэрэлтүүлэгийн шонд байрлуулах текстолет самбар		комп	6				

18	Хуванцар хоолой ф-50мм	ххф-50	м	280	
19	Хуванцар хоолой холдох мұфт	ххф-50	ш	95	
20	Булан төмөр 50*50*5мм L-3м		ш	19	
21	Туузан төмөр 40*4мм		м	19	
22	Хяналтын тууз		м	555	
23	Элс		м ³	19.6	



Хэнтий аймаг, Цэнхэрмандал сум, 4-р баг ЭРҮҮЛ МЭНДИЙН ТӨВИЙН ӨРГӨТГӨЛИЙН БАРИЛГА						
Материалын түүбэр						
	Инженер		Э.Амгаландаатар	ЕГ шифр: dТь-07/23	Масштаб:	Огноо: 2023-09
	Гүйцэтгэсэн		Б. Дуламсүрэн	Т.Г шифр:	Зургийн дугаар: ГЦ-3	Хуудас: 9
"Ди Ту Бу" ХХК		Шалгасан		Э.Амгаландаатар		

1	2	3	4	5	6	7	8	
Кабелийн хүснэгт,				Инженерийн шугам сүлжээтэй кабель огтлолцох цэгүүд.				
A	Кабелийн тэмдэглэл	Чиглэл		Кабель			Тайлбар	
		Эхлэл	Төгсгөл	Маяг	Хөндлөн огтлол	Урт		
	1-1	Одоо байгаа Шинэ КТПН 10/0.4кВ-ийн КТПН 250кВА	Төлөвлөж байгаа эмнэлзгийн өргөтгөлийн барилгын ЕС.1	АПВБШВ-1кВ	4x120мм ²	275м	Цайрdsан төмөр хоолой	
	1-2	Одоо байгаа Шинэ КТПН 10/0.4кВ-ийн КТПН 250кВА	Төлөвлөж байгаа эмнэлзгийн өргөтгөлийн барилгын ЕС.1	АПВБШВ-1кВ	4x10мм ²	275м	Цайрdsан төмөр хоолой	
	1-3	Төлөвлөж байгаа хорооны барилгын Гадна гэрэлтүүлгийн самбар-1 /ГГС-1/	3.0м-ийн өндөртэй гэрэлтүүлэгч	АВВГ-1кВ	4x16мм ²	150м	Цайрdsан төмөр хоолой	
	1-4	Төлөвлөж байгаа хорооны барилгын Гадна гэрэлтүүлгийн самбар-1 /ГГС-1/	6.0м-ийн өндөртэй гэрэлтүүлэгч	АВВГ-1кВ	4x16мм ²	130м	Цайрdsан төмөр хоолой	
Төсөвт тусгах зүйл:				Цайрdsан төмөр хоолой φ-100 L=56м				
B	а. 2 кабельтай 0.4кВ-ийн кабелийн шуудууны урт 275м							
	б. Гадна гэрэлтүүлгийн кабелийн шуудууны урт 280м							
C								
D								
E								
F								Хэнтий аймаг, Цэнхэрмандал сум, 4-р баг
					ЭРҮҮЛ МЭНДИЙН ТӨВИЙН ӨРГӨТГӨЛИЙН БАРИЛГА			Кабелийн хүснэгт, инженерийн шугам сүлжээтэй кабель огтлолцох цэгүүд.
1	2	3	4	5	6	7	8	
				Инженер	Э.Амгаландаатар	ЕГ шифр: dТь-07/23	Огноо: 2023-09	
				Гүйцэтгэсэн	Б. Дуламсүрэн	Т.Г шифр:	Хуудас: 9	
				Шалгасан	Э.Амгаландаатар	Зургийн дугаар: ГЦ-4		
							АЗ	

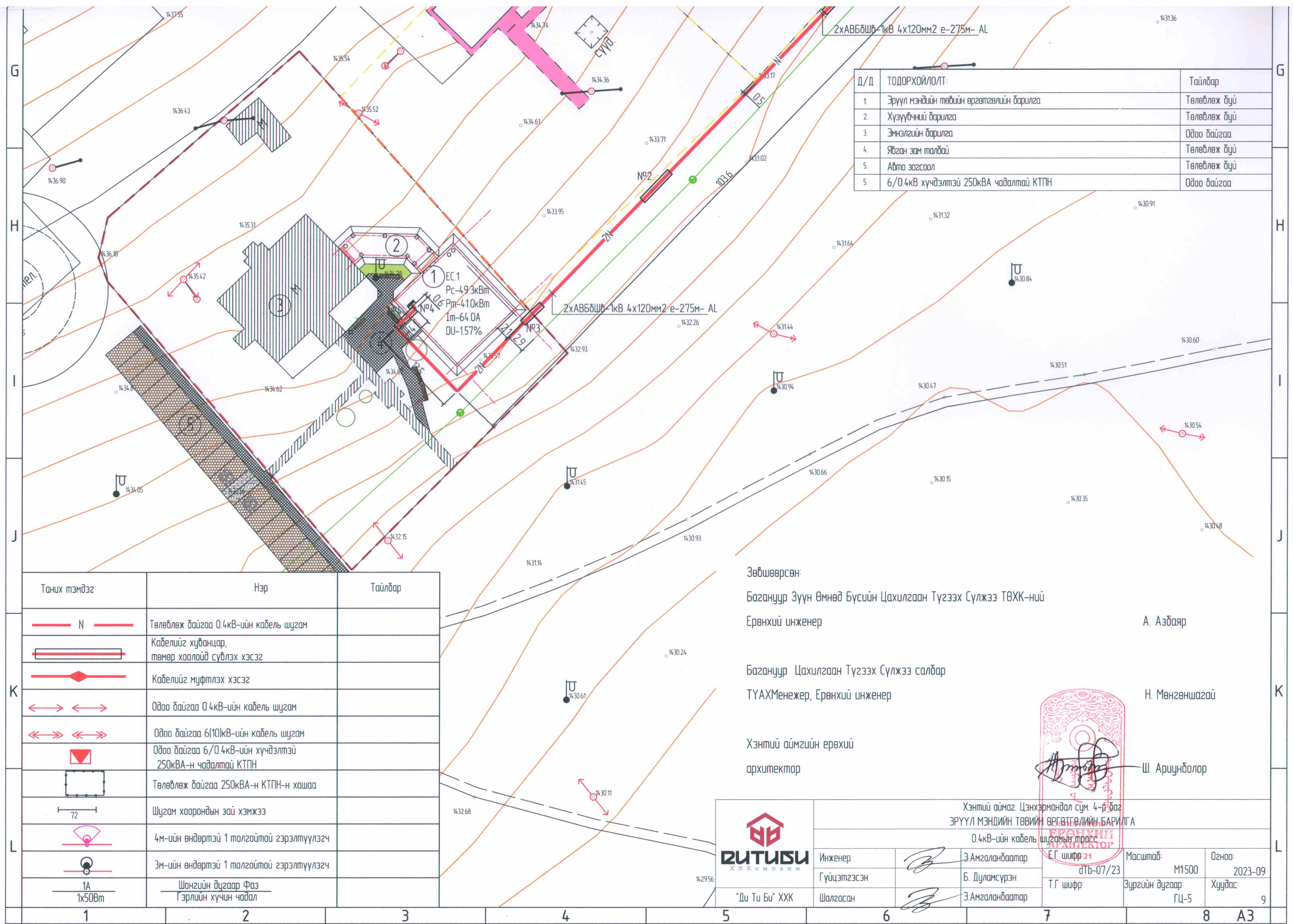

Д/Д	ТОДОРХОЙЛОЛТ	Тайлбар
1	Эрүүл мэндийн төвийн өргөтгөлийн барилга	Төлөвлөж буй
2	Хүзүүвчний барилга	Төлөвлөж буй
3	Эмнэлгийн барилга	Одоо байгаа
4	Явган зам талбай	Төлөвлөж буй
5	Авто зогсоол	Төлөвлөж буй
5	6/0.4кВ хүчдэлтэй 250кВА чадалтай КТПН	Одоо байгаа

1. EC.1
Pc-49.3кВт
Pm-410кВт
Im-64.0А
DU-157%

2xAB6ШВ-1кВ 4x120мм2 e-275м- AL

Таних тэмдэг	Нэр	Тайлбар
	Төлөвлөж байгаа 0.4кВ-ийн кабель шугам	
	Кабелийг хуванцар, төмөр хаолойд сүлгэх хэсэг	
	Кабелийг муфтлэх хэсэг	
	Одоо байгаа 0.4кВ-ийн кабель шугам	
	Одоо байгаа 6(10)кВ-ийн кабель шугам	
	Одоо байгаа 6/0.4кВ-ийн хүчдэлтэй 250кВА-н чадалтай КТПН	
	Төлөвлөж байгаа 250кВА-н КТПН-н хашаа	
	Шугам хоорондын зай хэмжээ	
	4м-ийн өндөртэй 1 толгойтой гэрэлтүүлэгч	
	3м-ийн өндөртэй 1 толгойтой гэрэлтүүлэгч	
	Шангийн дугаар Фаз Гэрлийн хүчин чадал	

Зөвшөөрсөн:
Багануур Зүүн Өмнөд Бүсийн Цахилгаан Түгээх Сүлжээ ТӨХК-ний
Ерөнхий инженер **А. Азбаяр**

Багануур Цахилгаан Түгээх Сүлжээ салбар
ТҮАХ Менежер, Ерөнхий инженер **Н. Мөнгөншагай**

Хэнтий аймгийн ерөхий
архитектор **Ш. Ариунболор**

Хэнтий аймаг, Цэнхэрмандал сум, 4-р баг
ЭРҮҮЛ МЭНДИЙН ТӨВИЙН ӨРГӨТГӨЛИЙН БАРИЛГА
0.4кВ-ийн кабель шугамын трасс

Инженер **Э.Амгаландаатар**
Гүйцэтгэсэн **Б. Дуламсүрэн**
Шалгасан **Э.Амгаландаатар**

Е.Г шифр: 21
дТб-07/23

Масштаб: М1:500
Зургийн дугаар: ГЦ-5

Огноо: 2023-09
Хуудас: 9



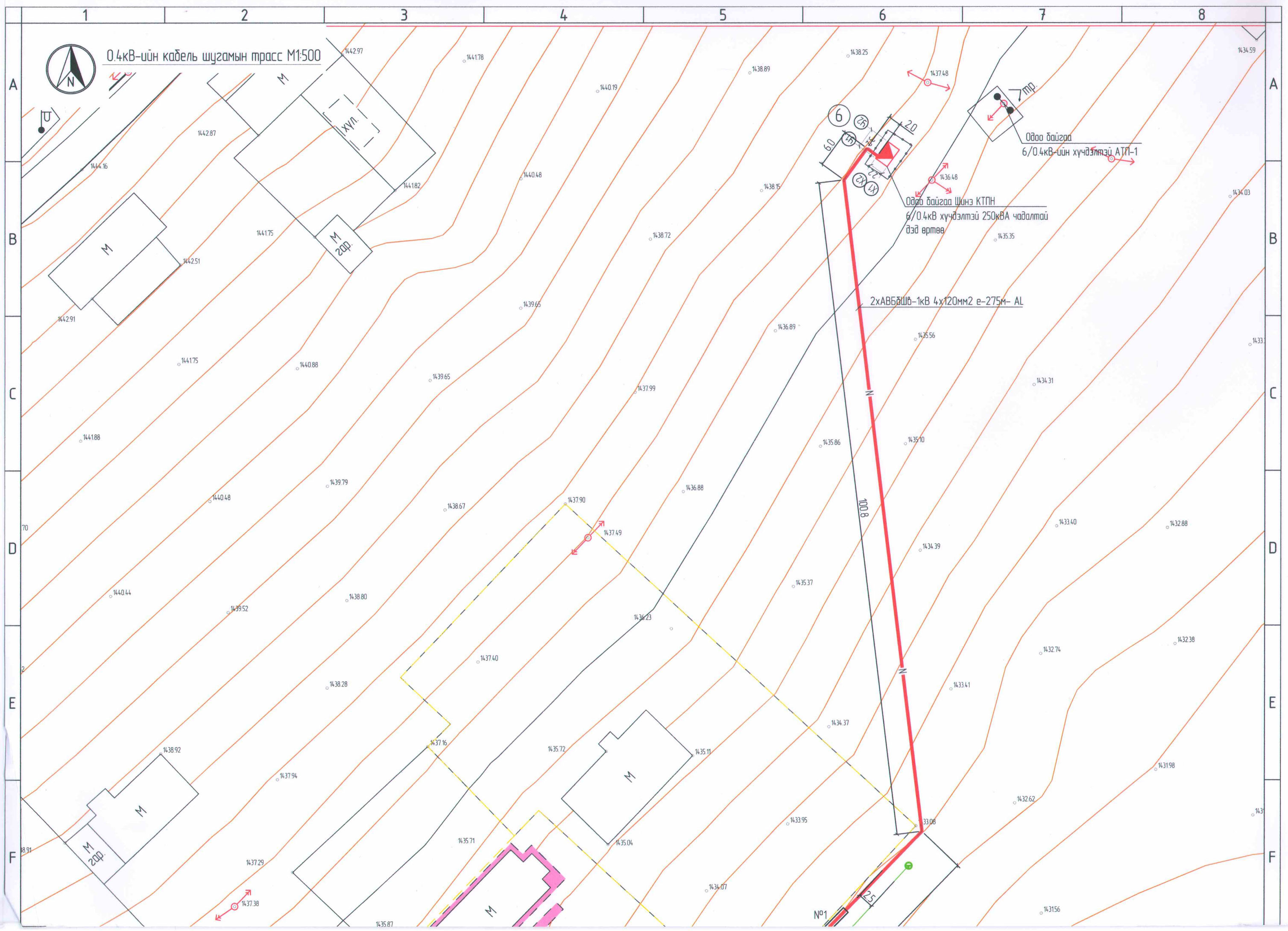



Гэрэлтүүлгийн кабель шугамын трасс М1:500

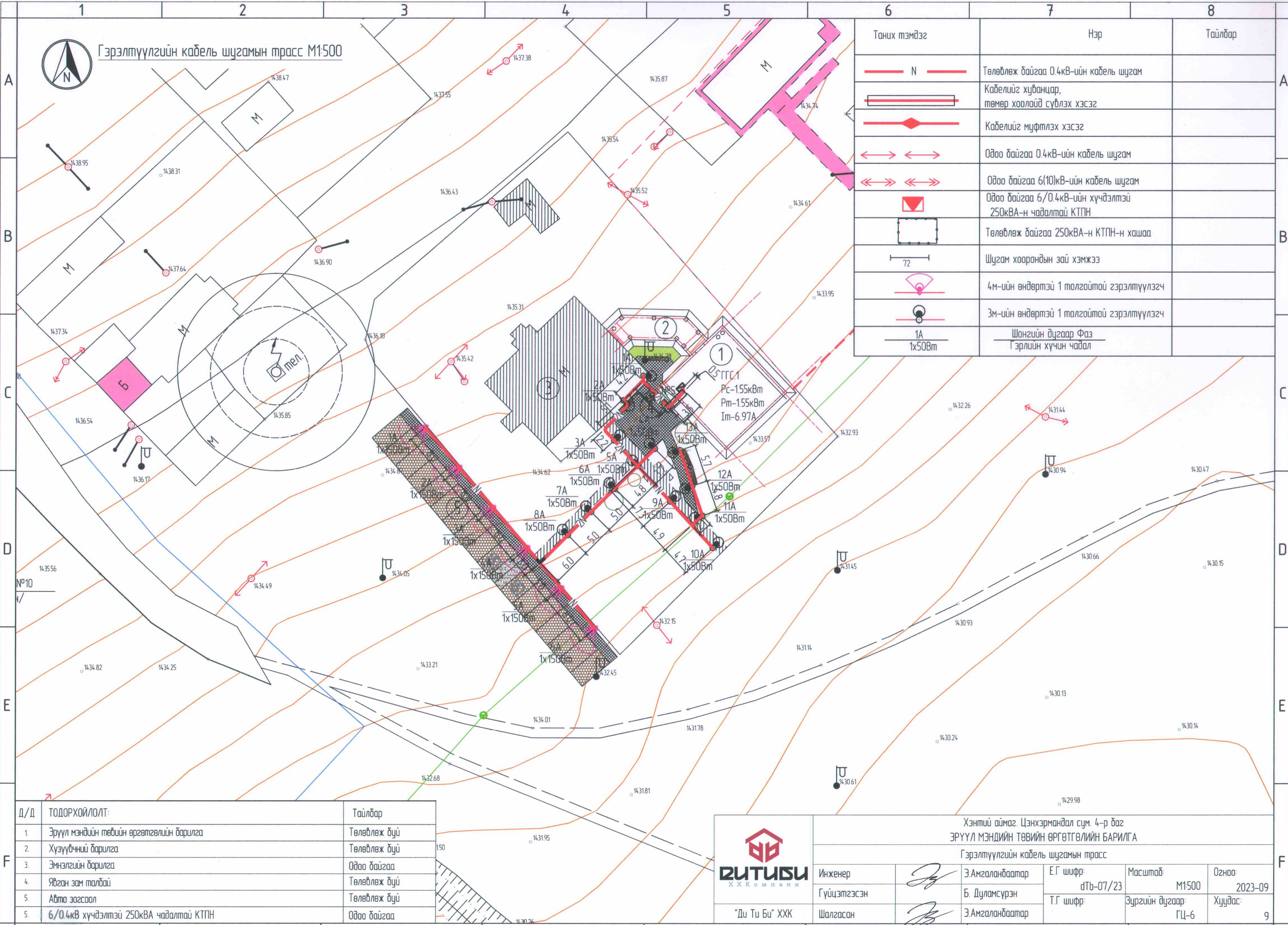

Таних тэмдэг	Нэр	Тайлбар
	N	Төлөвлөж байгаа 0.4кВ-ийн кабель шугам
		Кабелийг хуванцар, төмөр хоолойд сүлблэх хэсэг
		Кабелийг муфтлэх хэсэг
		Одоо байгаа 0.4кВ-ийн кабель шугам
		Одоо байгаа 6(10)кВ-ийн кабель шугам
		Одоо байгаа 6/0.4кВ-ийн хүчдэлтэй 250кВА-н чадалтай КТПН
		Төлөвлөж байгаа 250кВА-н КТПН-н хашаа
	72	Шугам хоорондын зай хэмжээ
		4м-ийн өндөртэй 1 толгойтой гэрэлтүүлэгч
		3м-ийн өндөртэй 1 толгойтой гэрэлтүүлэгч
	1A 1x50Bm	Шангийн дугаар Фаз Гэрлийн хүчин чадал

Д/д	ТОДОРХОЙЛОЛТ:	Тайлбар
1.	Эрүүл мэндийн төвийн өргөтгөлийн барилга	Төлөвлөж дүй
2.	Хүзүүвчний барилга	Төлөвлөж дүй
3.	Эмнэлгийн барилга	Одоо байгаа
4.	Явган зам талбай	Төлөвлөж дүй
5.	Авто зогсоол	Төлөвлөж дүй
5.	6/0.4кВ хүчдэлтэй 250кВА чадалтай КТПН	Одоо байгаа

“Ду Ту Бу” ХХК

Хэнтий аймаг, Цэнхэрмандал сум, 4-р баг ЭРҮҮЛ МЭНДИЙН ТӨВИЙН ӨРГӨТГӨЛИЙН БАРИЛГА				
Гэрэлтүүлгийн кабель шугамын трасс				
Инженер		Э.Амгаландаатар	Е.Г шифр: дТь-07/23	Масштаб: М1:500
Гүйцэтгэсэн		Б.Дуламсүрэн	Т.Г шифр:	Огноо: 2023-09
Шалгасан		Э.Амгаландаатар	Зургийн дугаар: ГЦ-6	Хуудас: 9

Кабелүүг шуудуунд байрлуулах, кабельд тоосгон хамгаалалт хийх схем

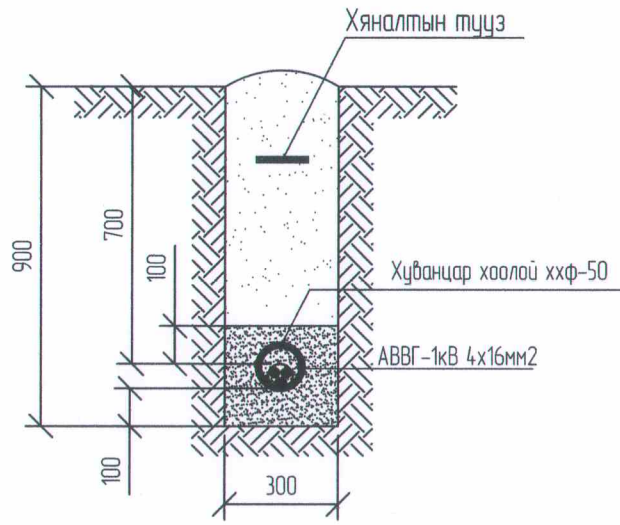
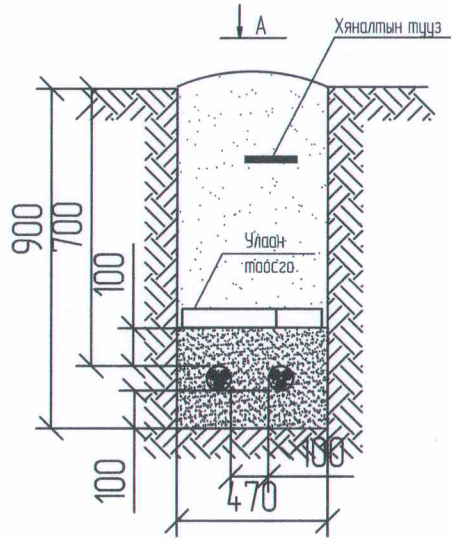

Дулааны шугамтай зөрлөг хийх

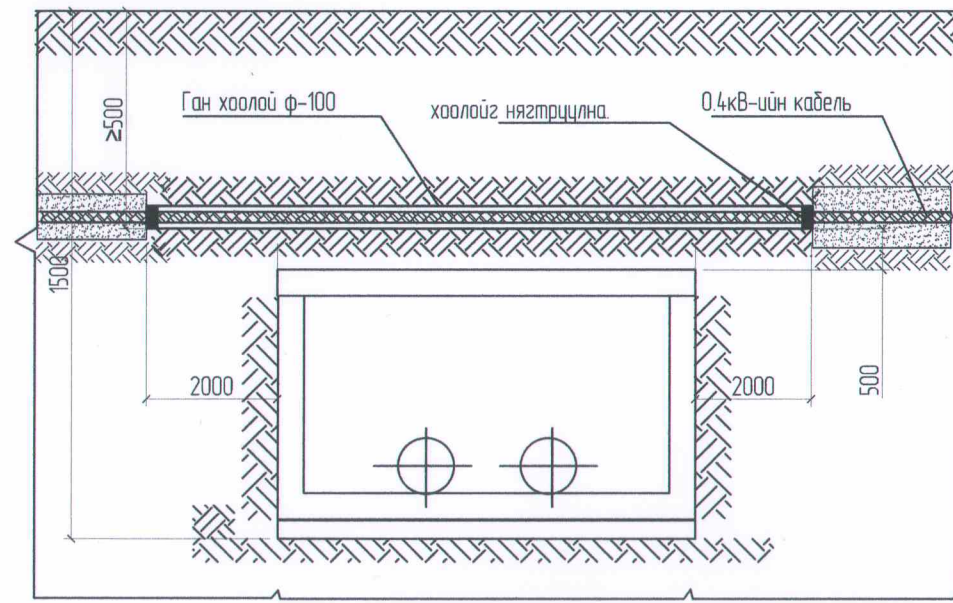

Авто замтай зөрлөг хийх

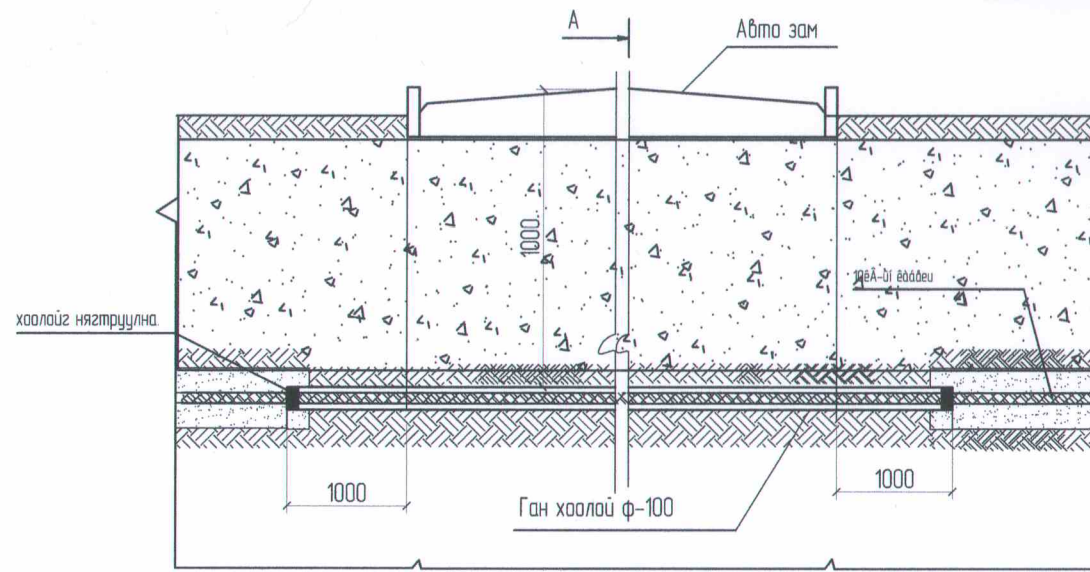

агтлал А-А

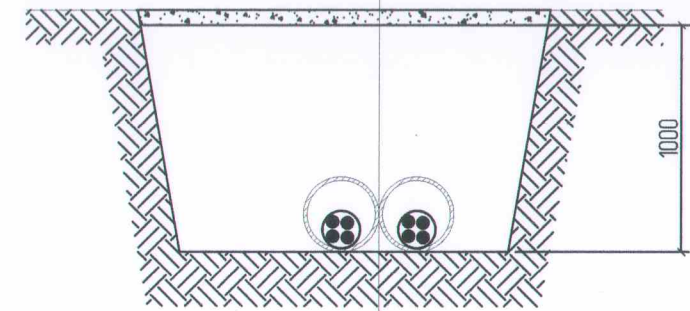

Авто зам
0.4кВ-ийн кабель
Диаметр-100мм цайрдсан төмөр хоолой

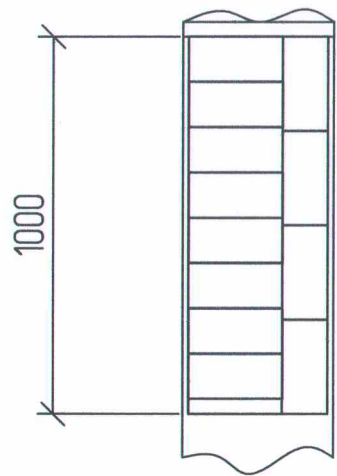

Холбооны шугамтай зөрлөг хийх

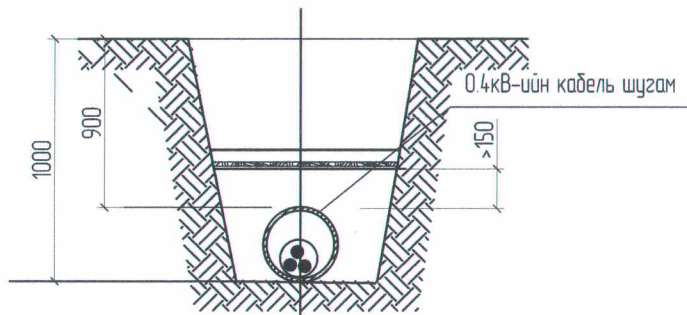

Холбооны кабель асбестоцементэн хоолойд
0.4кВ-ийн кабель шугам
ф-100мм-ийн ган хоолой

10(6)кВ-ийн шугамтай зөрлөг хийх

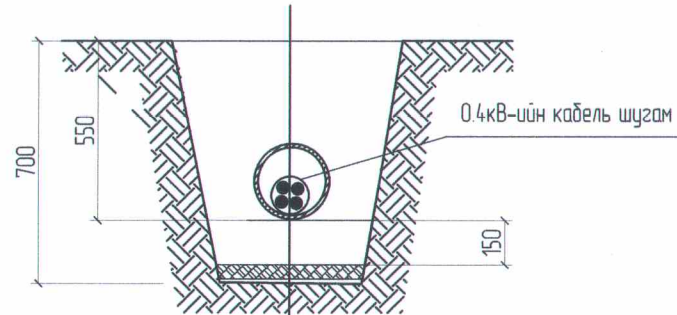

ф-100 мм-ийн галчтай ган хоолой
0.4кВ-ийн кабель шугам
0.4кВ-ийн кабель шугам



<p>Инженер Гүйцэтгэсэн Шалгасан</p>	Хэнтий аймаг, Цэнхэрмандал сум, 4-р баг ЗРҮҮЛ МЭНДИЙН ТӨВИЙН ӨРГӨТГӨЛИЙН БАРИЛГА Кабель шугам инженерийн байгууламжтай зөрлөг хийх				
	Э.Амгаланбаатар	Е.Г шифр: dТь-07/23	Масштаб:	Огноо: 2023-09	
	Б.Дуламсүрэн	Т.Г шифр:	Зургийн дугаар: ГЦ-7	Хуудас: 9	

ГГС.1 самбарын тооцооны дүдүүвч

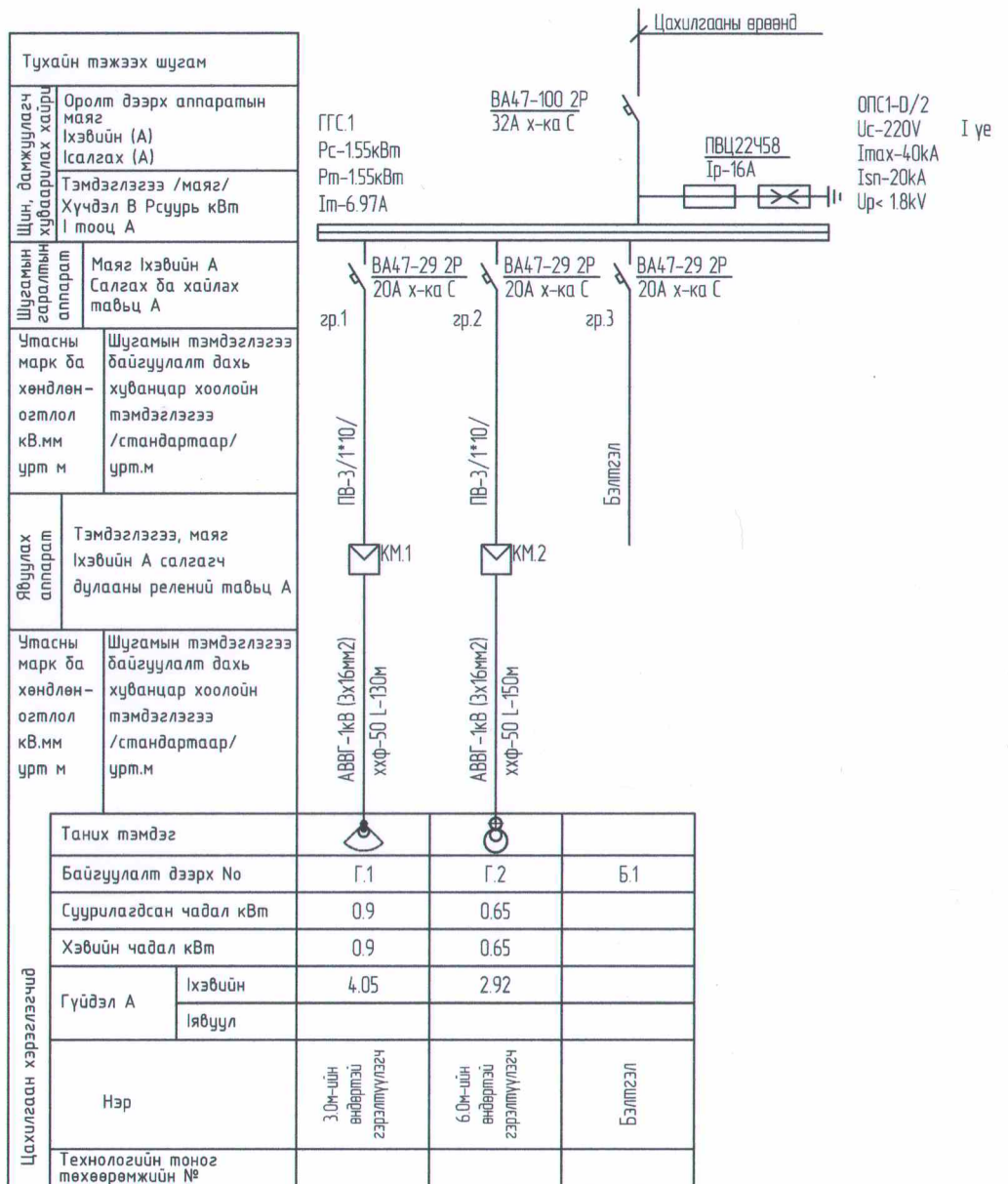

Гадна гэрэлтүүлгийн танх тэмдэг

Д/Д NO.	ТАНИХ ТЭМДЭГ	ҮЙӨ	УГСРАЛТ	ЧИЙДЭН	ХҮЧДЭЛ	ХАМГААЛАЛТЫН ЗЭРЭГ	ТАЙЛБАР
ДГ1		ДИОДОН ЧИЙДЭНТЭЙ ГЭРЭЛТҮҮЛЭГЧ	замын гэрэл 3м-1 толгойтой	1*50Вт	250В	IP65	
ДГ2		ДИОДОН ЧИЙДЭНТЭЙ ГЭРЭЛТҮҮЛЭГЧ	Авто замын гэрэл 4м-1 толгойтой	1*150Вт	250В	IP65	



	Хэнтий аймаг, Цэнхэрмандал сум, 4-р баг ЭРҮҮЛ МЭНДИЙН ТӨВИЙН ӨРГӨТГӨЛИЙН БАРИЛГА					
	ГГС-1 самбарын тооцооны дүдүүвч, Гадна гэрэлтүүлгийн танх тэмдэг					
	Инженер		Э.Амгаланбаатар	Е.Г шифр:	дТь-07/23	Масштаб:
Гүйцэтгэсэн		Б. Дуламсүрэн	Т.Г шифр:		Зургийн дугаар:	Хуудас:
"Du Tu Bu" ХХК	Шалгасан		Э.Амгаланбаатар		ГЦ-8	9

3.0м-ийн өндөртэй гэрэлтүүлгийн шонгийн маяг

Гэрэлтүүлгийн ерөнхий байдал

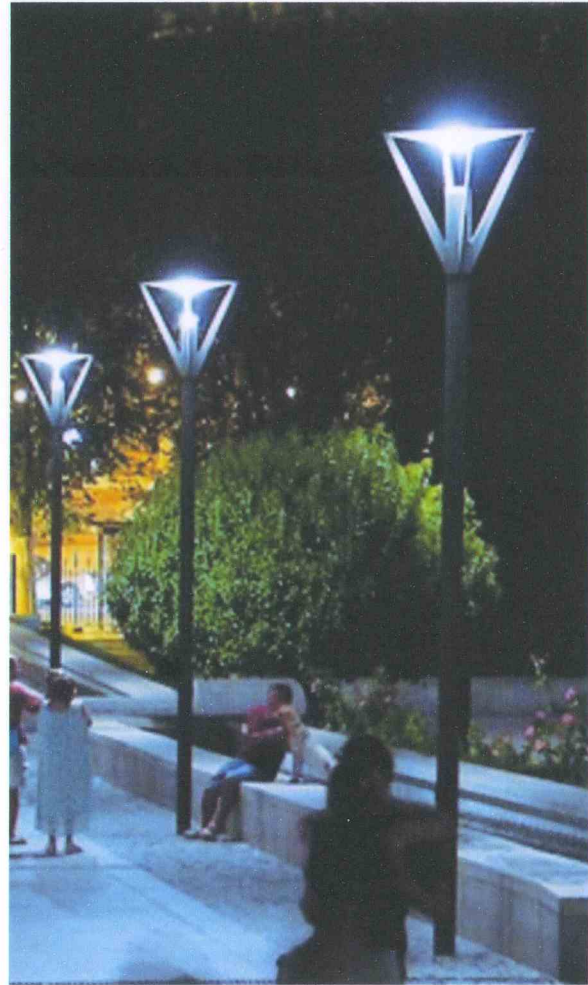

3.0м-ийн өндөртэй гэрэлтүүлгийн шонгийн угсралтын бүдүүвч М1:50

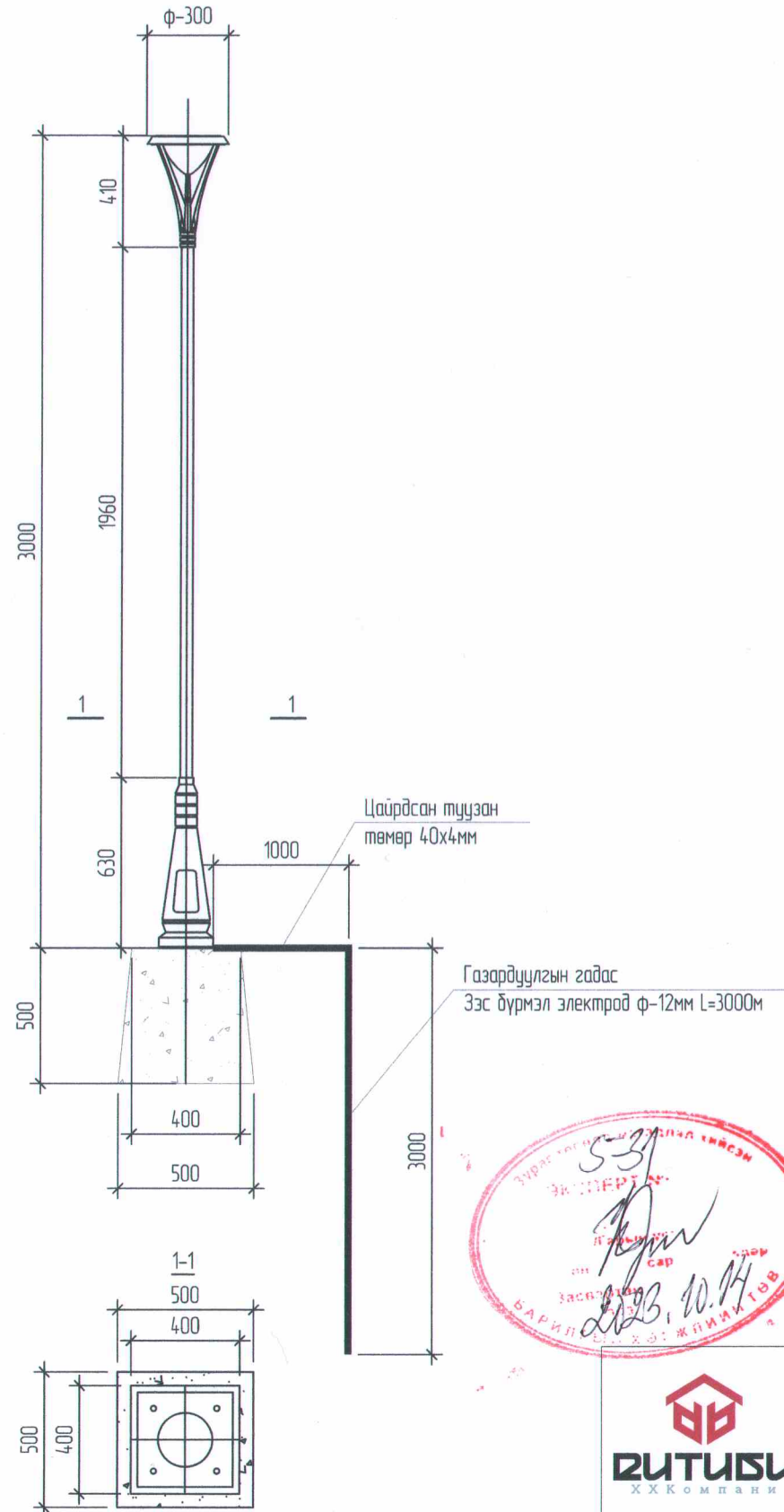

4.0м-ийн өндөртэй гэрэлтүүлгийн шонгийн угсралтын бүдүүвч М1:100

Гэрэлтүүлгийн ерөнхий байдал

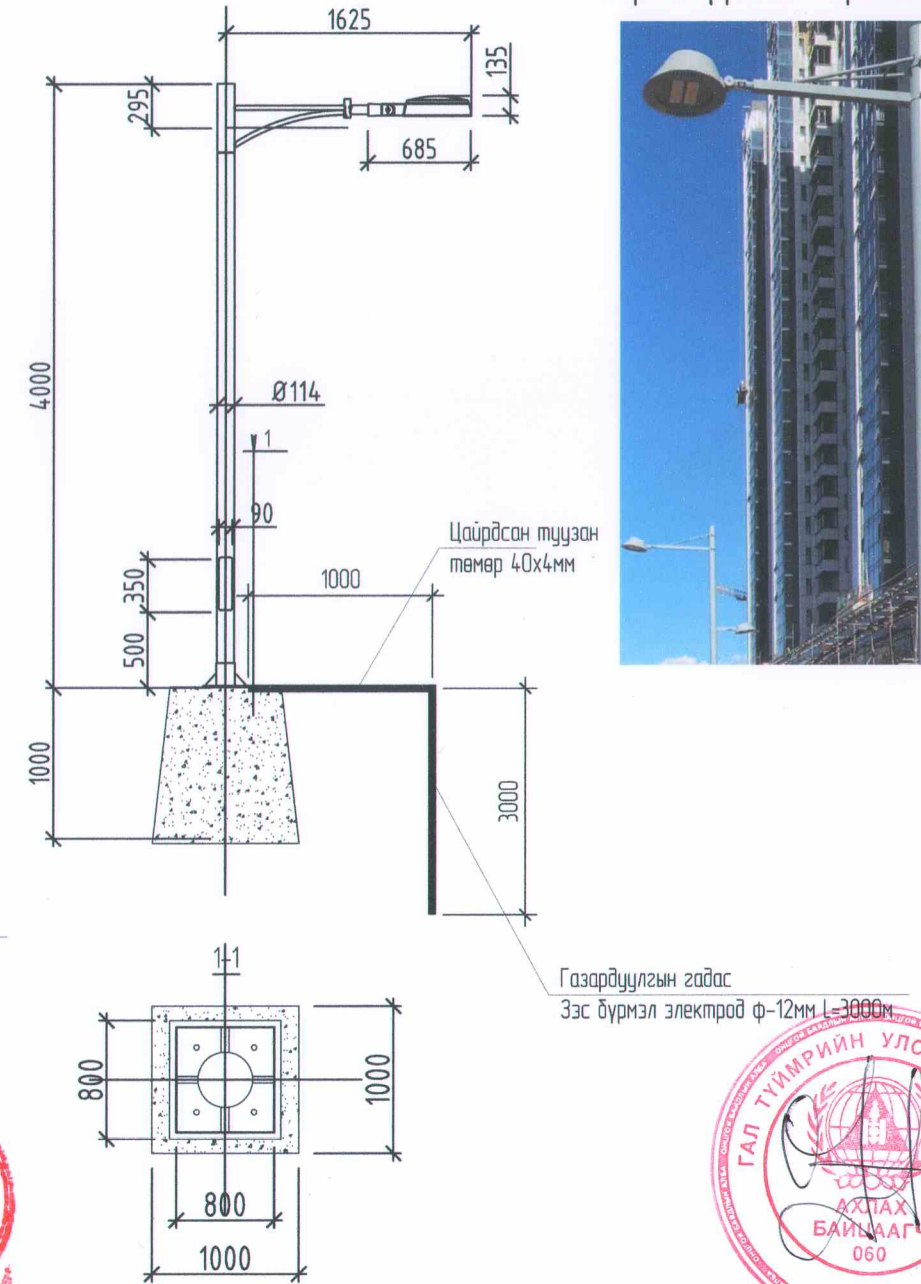
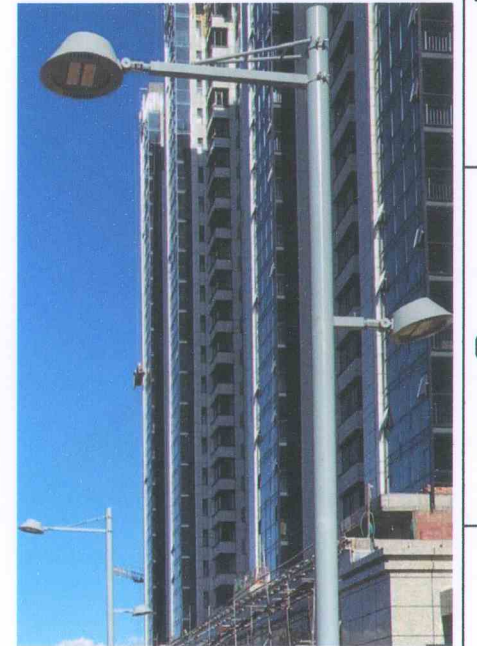

Хэнтий аймаг, Цэнхэрмандал сум, 4-р баг ЭРҮҮЛ МЭНДИЙН ТӨВИЙН ӨРГӨТГӨЛИЙН БАРИЛГА				
3.0м, 4.0-ийн өндөртэй гэрэлтүүлгийн шонгийн маяг				
 "Ду Ту Бу" ХХК	Инженер		Э.Амгаланбаатар	ЕГ шифр: дТб-07/23
	Гүйцэтгэсэн		Б. Дуламсүрэн	Масштаб: Зургийн дугаар: ГЦ-9
Шалгасан		Э.Амгаланбаатар	Огноо: 2023-09	Хуудас: 9