

ХҮЛЭМЖИЙН ГАЗАРТ ГҮНИЙ ХУДАГ БАРИХ

ЗӨВШӨӨРСӨН:

БОЛОВСРУУЛСАН:

Албан тушаал	Нэр	Гарын үсэг	Гүйцэтгэгч:	Албан тушаал:	Нэр	Гарын үсэг
Орхон аймгийн Баян-Өндөр сумын Засаг дарга	Б.Баасансүрэн		ECHO DESIGN	"Эчо дизайн" ХХК-ний захирал	Г.Мэндбаяр	
			Захиалагч:	Байгууллага:	Нэр	Гарын үсэг
				Орхон аймгийн Баян-Өндөр сумын ЗДТГ		

БА-ЗУРГИЙН ЖАГСААЛТ

Д/д	Зургийн нэр	
1	ЗУРГИЙН ЖАГСААЛТ, ТАЙЛБАР БИЧИГ	БА-1
2	ЕРӨНИЙ ТАЙЛБАР БИЧИГ, МАТЕРИАЛЫН ТҮҮВЭР	БА-2
3	ХУДГИЙН ТЕХНОЛОГИЙН БАЙГУУЛАЛТ, ЗҮСЭЛТ	БА-3
4	БАРИЛГЫН БАЙГУУЛАЛТ, НҮҮР ТАЛ, ХАЖУУ ТАЛ, ОГТЛОЛ	БА-3

ТАЙЛБАР БИЧИГ

Орхон аймгийн Баян-Өндөр сумын "ХҮЛЭМЖИЙН ГАЗАРТ ГҮНИЙ ХУДАГ БАРИХ" ажлын зураг төслийг 2024.05.15-ний өдөр газар дээр нь хэмжилт хийж ашиглагчийн саналыг үндэслэн зураг төслийн "Эчо дизайн" ХХК-нд боловсруулав.

Ажлын нэр:

"ХҮЛЭМЖИЙН ГАЗАРТ ГҮНИЙ ХУДАГ БАРИХ" ажил:

Төлөвлөж дүү гүний худгийн барилга нь цахилгаан хангамжийн найдваржилтийн 3-р зэрэгт хамаарна. Үг барилгын дотор гэрэлтүүлгийг цахилгаан тоног төхөөрөмжийн зураг төсөл зохиох норм БН 544-87-ийг баримтлав.

Барилгын оролтонд АП50-2мм маркийн 20А-н автомат, 1 фазын тоолуур тоноглов.

Ойролцоо 220-ын хүчдэлээр ПВ-1х4мм утсыг хуванцар хоолойд сүвлэж, тоолуурыг холбоно.

Гэрэлтүүлгийн сүлжээний утсыг ханаар хуванцар хоолойд сүвлэж тааз дээгүүр угсарна. Автомат ба тоолуурыг шалнаас дээш 1,8м, унтраалгыг 1,6м, разеткийг 0,8м өндөрт тус тус угсарна. Цахилгаан шитний их биеийг сүлжээний таглах усгыг ашиглан газардуулна.

Тайлбар: Ажлын зураг төсөвт зөрүүтэй ажлыг төсвийн ажлын тоо хэмжээг баримтална.

Ажлын өөрчлөлттэй холбоотой тохиолдолд ажил эхлэхийн өмнө захиалагч, ашиглагч байгууллага болон автортой зөвшилцөнө.

ХЯНАЛТЫН ҮЗЛЭГ

Д/д	Тодорхойлолт	Огноо



ECHO DESIGN

Барилгын зураг төсөл

ХҮЛЭМЖИЙН ГАЗАРТ ГҮНИЙ ХУДАГ БАРИХ

ХҮЛЭМЖИЙН ГАЗАРТ ГҮНИЙ ХУДАГ БАРИХ			Төслийн дугаар ED-24/34	Үе шат А3
ЗУРГИЙН ЖАГСААЛТ, ТАЙЛБАР БИЧИГ			Зургийн дугаар БА-001 нийт 004	Хувилбар 1
Монгол улс Орхон аймаг Баян-Өндөр сум Утас 99368477 И-мэйл Echodesign.arch@gmail.com	Архитектор	Г.Мэндбаяр	Огноо	2024
	Гүйцэтгэсэн	С.Мөнхбаяр	Масштаб	1:100
	Шалгасан	Г.Мэндбаяр		

ТАЙЛБАР:

1

2

3

4

5

6

7

8

A3

Ерөнхий тайлбар

-Архитектур. Худгийн байр нь бетонон гадна довжоо бүхий тэнхлэгээрэй 3.40 x 2.80 метр 18 м3 эзэлхүүнтэй шугаман суурь бүхий М100/380мм тоосгон ханатай, төмөр сараалжин хамгаалалттай вакум цонхтой, бетон шалтай, модон шувуу нуруун хучилттай /гипс хавтан дүүжин таазтай / болно.
 -Гэрэл. Гэрлийг сонгохдоо хүний биед хортой бодис агуулагдаагүй, байгаль орчинд сөрөг нөлөөгүй MNS-стандартад нийцсэн байх шаардлагатай.
 -Дотор засал. Ханыг сайжруулсан шавардлагаар шавардаж грунт хийсний дараа цайвар ногоон өнгийн эмүльсэн будгаар хоёр удаа, мөн дүүжин таазанд грунт хийсний дараа цагаан өнгийн эмүльсэн будгаар 2 үе тус тус будна.
 -Гадна засал. М100/380мм гоёлын өрлөгөөр /шов гаргаж/ гүйцэтгэнэ.
 -Худгийн барилга нь MNS 6088.2010, БНБД81-06-06, БНБД81-10-06, БНБД81-11-06, БНБД81-12-06, БНБД81-16-06-д заасан үзүүлэлт шаардлагыг хангасан байна.
 Барилгын өрөг нь "Өрөгт бүтээц" БНБД51-02-05, Дээвэрийн ажил нь "Дээврийн хучилга" БНБД31-02-03, Шал нь -БНБД 31-12-08,
 -Хуванцар цонхны ерөнхий шаардлага MNS5830.2008, Төмөр хаалга давхар модон хаалгатай байна. MNS5802.2007 зэрэг барилгын норм, дүрмийг хангасан байна.
 Худгийн усны хайгуулгыг тендерт шалгарсан компани өөрийн зардалаар гүйцэтгэнэ.
 Тендерт шалгарсан компани өөрийн зардалаар байгаль орчиний газараас зөвшөөрөл авч хайгуул хийнэ.

Барилгын материалын түүвэр

№	Материалын нэр	Х/нэгж	Тоо/х
1	Тоосго /М-100 улаан/	м3	12
2	Бетон М150	м3	5
3	Резинэн будаг	м2	7.2
4	Гипс хавтан	м2	7.2
5	Брус 50x50 мм	м2	7.2
6	Дам нуруу 150x50 мм	м	14
7	Ташуу нуруу 150x50	м	18.4
8	Банз 30мм	м2	25
9	Ус чийг тусгаарлагч	м2	20
10	Дээврийн төмөр	м2	20
11	Шилэн хөвөн дулаалга 10см	м2	7.5
12	Даацын бус ялуу ДЯ-12-25-22	ш	6
13	Цонхны сараалж	м2	1,08
14	Гүний худаг лайдах	м	50
15	Нассос /ЭЦВ-6-10-140 марктай дүүцэхүйц байна.	ш	1
16	Зөөлөн шланк К900 марктай дүүцэхүйц	ш	1
17	2м3 ус нөөцлөх сав	ш	1
18	Хөөсөн, дулаалгын хамт	м2	7.5
19	Төмөр тор А1 ГОСТ 578/1-82	м	70
20	ф159мм ган хоолой	м	50
21	PVC Хуванцар хоолой ф25	м	34
22	Ф50мм цайрдсан ган хоолой	м	3
23	Ф50мм-ийн бөмбөлгөн хаалт	ш	2

Дотор гэрэлтүүлэг, хүчит төхөөрөмжийн материалын түүвэр

Д/Д	Нэр	Марк тип	Хэмжих нэгж	Тоо
1	Ус чийгний хамгаалалттай гэрэл		ш	2
2	Унтраалга	6А	ш	1
3	Розетка	10А	ш	2
4	Утас 2x2.5 мм	АППВ	м	21
5	Цахилгаан халаагуур тохируулгын хамт РЭССИ 650 вт		ш	1
6	Залгуурын коробка	У-194	ш	1
7	Унтраалга розетка суулгах коробка	КУВ-1М	ш	2
8	Автомат 20А	АП50-2МТ	ш	1
9	Хуванцар яндан	20	м	4
10	Цахилгаан үүсгэвэр	СИП2 3x25+1x54	м	100
11	Татагч		ш	2
	Баригч		ш	2
	Төмөр бетон шон		ш	2

 ECHO DESIGN Барилгын зураг төсөл	ХҮЛЭМЖИЙН ГАЗАРТ ГҮНИЙ ХУДАГ БАРИХ		Төслийн дугаар: ED-24/34	Үе шал: А3
	ЕРӨНИЙ ТАЙЛБАР БИЧИГ, МАТЕРИАЛЫН ТҮҮВЭР		Зургийн дугаар: БА-002 нийт 004	Хувилбар: 1
	Монгол улс Орхон аймаг Баян-Өндөр сум Утас: 99368477 И-мэйл: Echodesign.arch@gmail.com	Архитектор: Г.Мэндбаяр	Гүйцэтгэсэн: С.Мөнхбаяр	Огноо: 2024

ХУДГИЙН ТЕХНОЛОГИЙН БАЙГУУЛАЛТ

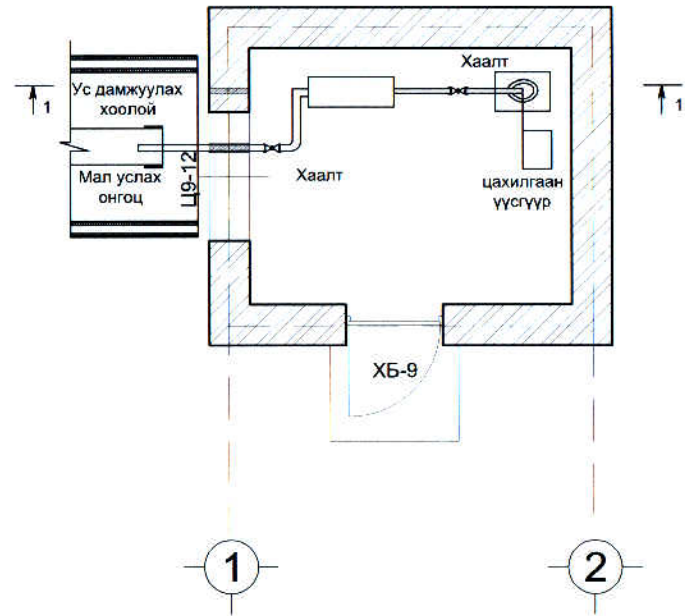

ХУДГИЙН ТЕХНОЛОГИЙН ЗҮСЭЛТ

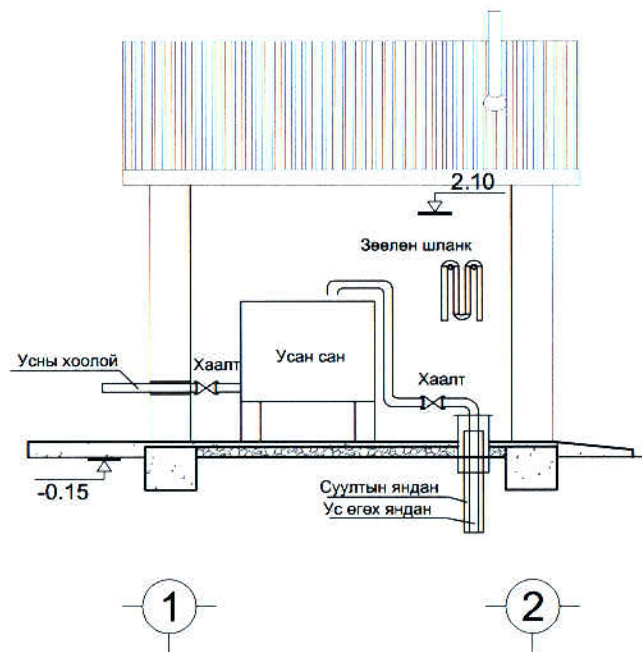

ӨРӨМДӨХ ХУДГИЙН ХИЙЦ, ЗОХИМЖ

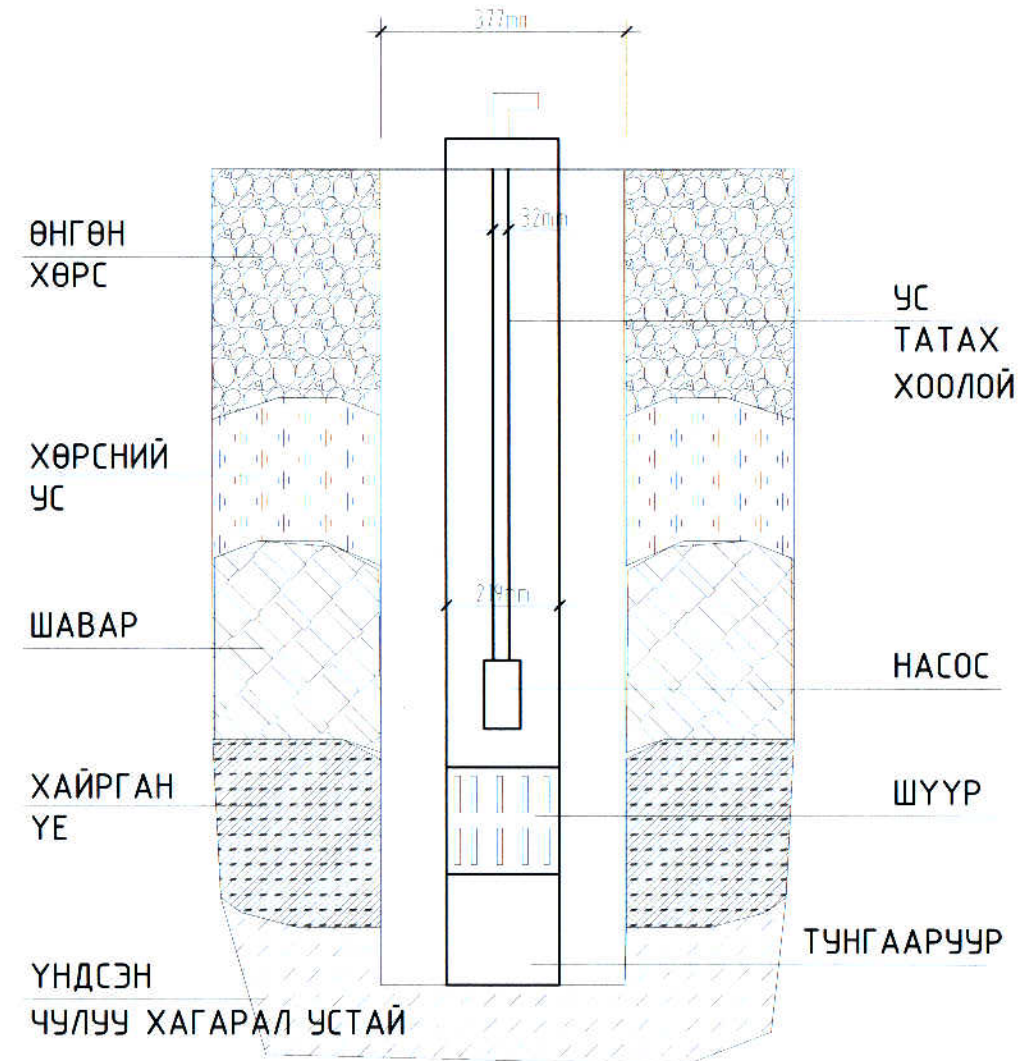

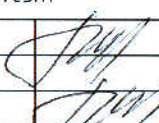
 ECHO DESIGN Барилгын зураг төсөл	ХҮЛЭМЖИЙН ГАЗАРТ ГҮНИЙ ХУДАГ БАРИХ		Төслийн дугаар EO-24/34	Үе шат АЗ	
	ХУДГИЙН ТЕХНОЛОГИЙН БАЙГУУЛАЛТ, ЗҮСЭЛТ		Зургийн дугаар БА-003 нийт 004	Хувилбар 1	
	Монгол улс Орхон аймаг Баян-Өндөр сум Утас 99368477 И-майл: Echodesign.arch@gmail.com	Архитектор Г.Мэндбаяр	Гүйцэтгэсэн С.Мөнхбаяр	Огноо 2024	Хувиар 1:100
	Шалгасан Г.Мэндбаяр			Магштаб	1:100

БАЙГУУЛАЛТ M1:100

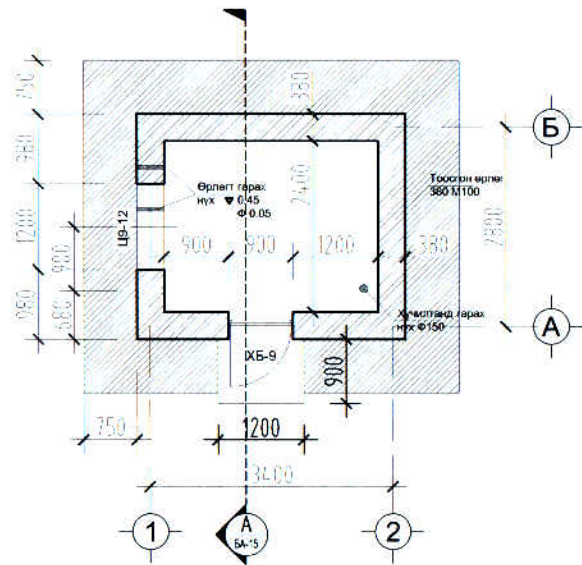

ОГТЛОЛ-А M1:100

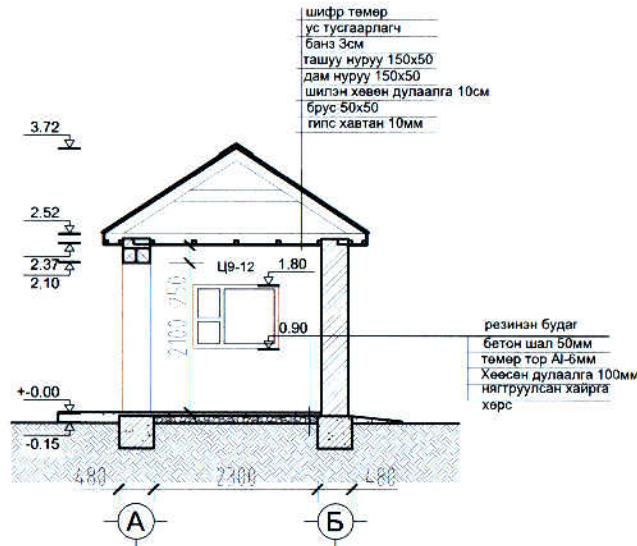

ГЭРЭЛТҮҮЛГИЙН БАЙГУУЛАЛТ M1:100

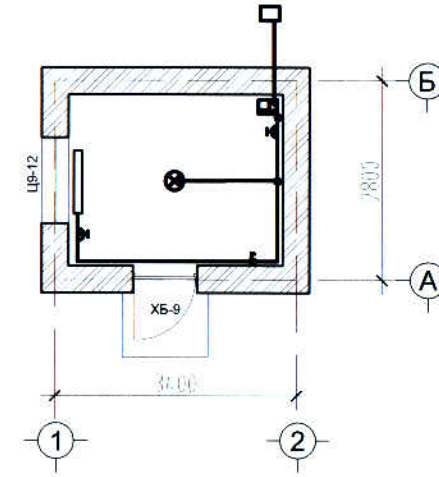

- ТАНИХ ТЭМДЭГ
- Автомат
 - Тоолуур
 - Унтраалга
 - Розетка
 - Дүүжин патрон
 - Утас
 - Утас салбарлах коробка
 - Халаах хэрэгсэл

НҮҮР БА ХАЖУУ ТАЛ M1:100

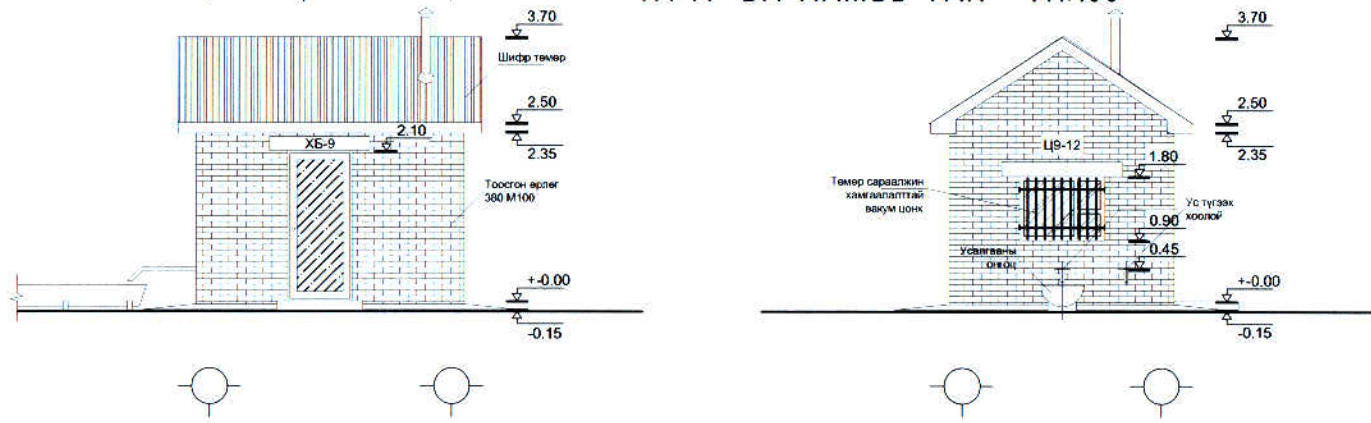

Цонх, хаалга M1:50

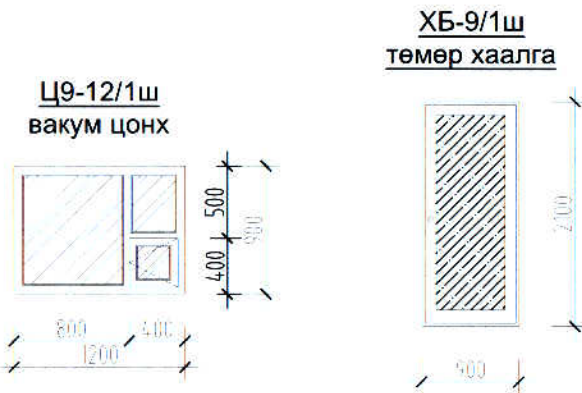

<p>Барилгын зураг төсөл</p>	ХҮЛЭМЖИЙН ГАЗАРТ ГҮНИЙ ХУДАГ БАРИХ		Төслийн дугаар: ED-24/34	Үе шат А3
	БАРИЛГЫН БАЙГУУЛАЛТ, НҮҮР ТАЛ, ХАЖУУ ТАЛ, ОГТЛОЛ		Зургийн дугаар: БА-004 нийт 004	Хувилбар 1
	Монгол улс, Орхон аймаг, Баян-Өндөр сум, Утас: 99368477 И-ноял: Echodesign.arch@gmail.com	Архитектор Гүйцэтгэгсэн Шалгасан	Г.Мэндбаяр С.Мөнхбаяр Г.Мэндбаяр	Огноо: 2024 Масштаб: 1:100