

ТӨСВИЙН НҮҮР ХУУДАС

Төсвийн дугаар: АЗЗТ -2024/08

НИЙТИЙН АРИУН ЦЭВРИЙН БАЙГУУЛАМЖИЙН АЖЛЫН ТӨСӨВ

/Дорнод аймаг, Хэрлэн сум, 3-р баг, 219, 221-р байр/

Төсөвт өртгийн дүн: 45,577,112 /дөчин таван сая таван зуун далан долоон мянга нэг зуун арван хоёр / төгрөг

Баталгаажуулсан:

Барилга угсралт, зураг төслийн
“Алс зурай” ХХК-ийн захирал

Огноо:



/Л.Төрболд/

2024 оны 08 сарын 29 өдөр

Чойбалсан хот
2024 он

ТӨСӨВТ ӨРТГИЙН НЭГДСЭН ТОВЧОО

Д/Д	Зардлын нэр	Бүгд өртөг /төгрөг/
1	Ажиллах хүчний зардал	8,182,625
2	Материал	21,480,025
3	Тээвэр	73,610
4	Машин ашиглалт	970,772
	Шууд зардлын дүн	30,707,032
5	Нэмэгдэл зардал /72.3 %/	3,022,489
6	Ашиг / 15%/	5,059,428
	Барилга угсралтын ажлын дүн	38,788,949
7	НӨАТ 10%	3,878,895
8	Нормчлолын сан 0.18%	69,820
	Дүн	42,737,664
9	Захиалагчийн албаны зардал	775,779
10	Инженер хайгуул, зураг төслийн ажлын дүн	900,000
11	Зураг төсөл зохиогчийн хяналтын зардал	387,889
	Дүн	44,801,333
12	Магадлашгүй ажил 2 %	775,779
13	Бусад нэмэлт зардал	0
	Дүн	45,577,112

ЦАЛИНГИЙН НЭГТГЭЛ

БАРИЛГЫН АЖИЛ

Үндэслэл	Гүйцэтгэх ажлын нэр	Хэмжих нэгж	Тоо хэмжээ	Дундаж зэргийн хөдөлмөр зарцуулалт (үндсэн ажил / тэт ачиж буулгах)					
				Зэрэг	Нэгж хүн-цаг	Бүгд хүн-цаг	Тарифт цалин	Нийт цалин	Бүгд цалин
09-510-06	6х3 харьцаатай рам хийж угсрах\150мм зузаантай сэндвич ханатай\	м2	32	2.3 / 2	2.81 / 0.55	89.856 / 17.74	5493 / 5212	493579 / 92465	586,044
08-340-04	Хөөсөнцөр дулаалгатай төмөр сэндвич хавтангаар барилгын гадна хана хийх\150мм\	м2	100	2.4 / 2	1.69 / 0.09	169 / 8.6	5587 / 5212	944203 / 44823	989,026
12-140-04	Хөөсөнцөр дулаалгатай төмөр сэндвич хавтангаар дээвэр хийх\150мм\	м2	25	1.4 / 2	2.89 / 0.07	72.25 / 1.7	4648 / 5212	335818 / 8860	344,678
12-140-04	Хөөсөнцөр дулаалгатай төмөр сэндвич хавтангаар шал хийх	м2	20	3.4 / 2	2.89 / 0.07	57.8 / 1.36	6459 / 5212	373330 / 7088	380,419
10-590-05	Дулаалагтай металл бэлэн хаалга суулгах	ш	1	3.1 / 2	10.19 / 0.19	10.187 / 0.19	6227 / 5212	63433 / 999	64,432
10-510-04	Хаалганд цоож суулгах	ш	1	5.0 / 2	0.35 / 0.07	0.35 / 0.07	7604 / 5212	2663 / 375	3,038
10-560-09	1.5х1.2 хэмжээтэй давхар шил суудаг дан жаазтай пластмасан цонхыг өргөгчөөр хананд суулгах	1 блок	2	3.0 / 2	0.73 / 0.33	1.46 / 0.66	6150 / 5212	8979 / 3440	12,419
10-560-04	0.8х0.4м хэмжээтэй давхар шил, дан нарийн хайрцагтай самбар нь угсрагдсан пластмасан хаалгыг гараар хананд суулгах	1 блок	2	3.0 / 2	0.67 / 0.39	1.33 / 0.78	6150 / 5212	8180 / 4065	12,245
10-600-05	Цонхны зай завсрыг баллонтой шүршдэг хөөсөөр чигжиж дулаалах	м2	5	3.0 / 2	0.15 / 0.01	0.76 / 0.06	6150 / 5212	4674 / 313	4,987

Нийт Хүн/цаг: 402.99 / 31.16 Үндсэн цалин: 2,397,288

Инженер техникийн ажилчдын цалин: 407,539

Нэмэгдэл цалин: 886,996

Нийт цалин: 3,691,823

Нийгмийн даатгал, эрүүл мэндийн даатгалын байгууллагын төлөх шимтгэлийн дүн 13.5%: 498,396

Ажлын багаж, хувцас, хэрэглэл: 502,088

Ажиллах хүчний зардал: **4,692,307**

ДОТОР ГЭРЭЛТУУЛЭГИЙН АЖИЛ

ЦАЛИНГИЙН НЭГТГЭЛ

Үндэслэл	Гүйцэтгэх ажлын нэр	Хэмжих нэгж	Тоо хэмжээ	Дундаж зэргийн хөдөлмөр зарцуулалт (үндсэн ажил / тэт ачиж буулгах)					
				Зэрэг	Нэгж хүн-цаг	Бүгд хүн-цаг	Тарифт цалин	Нийт цалин	Бүгд цалин
20-190-04	Тэжээлийн кабель бэхлэх	м	40	3.1 / 2	0.29 / 0.02	11.6 / 0.8	6227 / 5212	72233 / 4170	76,403
20-250-05	Тоостой, чийгтэй байранд ЛЭД гэрэлтүүлэгч өлгөж угсрах	ширхэг	3	3.6 / 2	1.04 / 0.00	3.12 / 0.01	6613 / 5212	20633 / 47	20,679
38-520-38	Ил угсралтын унтраалга угсрах	ш	2	3.0 / 2	0.2 / 0.01	0.4 / 0.02	6150 / 5212	2460 / 104	2,564
20-230-10	Ил разетик тавих	ширхэг	3	3.0 / 2	0.21 / 0.00	0.63 / 0.00	6150 / 5212	3875 / 16	3,890

Нийт Хүн/цаг: 15.75 / 0.83 Үндсэн цалин: 103,537

Инженер техникийн ажилчдын цалин: 17,601

Нэмэгдэл цалин: 38,309

Нийт цалин: 159,446

Нийгмийн даатгал, эрүүл мэндийн даатгалын байгууллагын төлөх шимтгэлийн дүн 13.5%: 21,525

Ажлын багаж, хувцас, хэрэглэл: 21,685

Ажиллах хүчний зардал: **202,656**

САН ТЕХНИКИЙН АЖИЛ

Үндэслэл	Гүйцэтгэх ажлын нэр	Хэмжих нэгж	Тоо хэмжээ	Дундаж зэргийн хөдөлмөр зарцуулалт (үндсэн ажил / тэт ачиж буулгах)					
				Зэрэг	Нэгж хүн-цаг	Бүгд хүн-цаг	Тарифт цалин	Нийт цалин	Бүгд цалин
17-040-04	Шаазан зайлах торхтой суултуур байрлуулах	1ком	4	4.0 / 2	5.05 / 0.36	20.188 / 1.46	6921 / 5212	139721 / 7589	147,310
17-010-07	Хүйтэн ба халуун усны салбар шугамтай бүлэг угаагуур тавих	1ш	2	4.0 / 2	3 / 0.14	5.995 / 0.28	6921 / 5212	41489 / 1449	42,938
16-270-05	Бохир усны хуванцар хоолой d-100	м	20	4.0 / 2	0.87 / 0.01	17.366 / 0.1	6921 / 5212	120190 / 542	120,732
18-020-05	Ус халаагч суурилуулах	ш	1	3.9 / 2	24.06 / 4.12	24.061 / 4.12	6844 / 5212	164672 / 21453	186,125
17-030-06	Холигч байрлуулах	1ш	2	3.8 / 2	0.93 / 0.02	1.854 / 0.04	6767 / 5212	12546 / 208	12,754
18-240-04	Хуванцар хоолойг бэлдэж угсрах d-15мм	м	3	3.5 / 2	1.11 / 0.00	3.318 / 0.00	6536 / 5212	21688 / 19	21,707
16-110-04	Хаалт голч d=15мм байрлуулах	ш	3	3.6 / 2	1.49 / 0.02	4.471 / 0.06	6613 / 5212	29568 / 328	29,896
17-080-04	Нооцийн сав	1ком	1	3.4 / 2	17.57 / 2.98	17.572 / 2.98	6459 / 5212	113496 / 15516	129,012
18-060-04	Вакум насос суурилуулах	ш	1	1.5 / 2	8.4 / 0.59	8.396 / 0.59	4742 / 5212	39813 / 3086	42,898
18-240-04	Хуванцар хоолойг бэлдэж угсрах d-15мм	м	10	3.5 / 2	1.11 / 0.00	11.061 / 0.01	6536 / 5212	72295 / 63	72,357

ЦАЛИНГИЙН НЭГТГЭЛ

Нийт Хүн/цаг:	114.28 / 9.64	Үндсэн цалин:	805,730
		Инженер техникийн ажилчдын цалин:	136,974
		Нэмэгдэл цалин:	298,120
		Нийт цалин:	1,240,825
Нийгмийн даатгал, эрүүл мэндийн даатгалын байгууллагын төлөх шимтгэлийн дүн 13.5%:			167,511
		Ажлын багаж, хувцас, хэрэглэл:	168,752
		Ажиллах хүчний зардал:	1,577,088

ГАДНА БОХИРЫН АЖИЛ

Үндэслэл	Гүйцэтгэх ажлын нэр	Хэмжих нэгж	Тоо хэмжээ	Дундаж зэргийн хөдөлмөр зарцуулалт (үндсэн ажил / тэт ачиж буулгах)					
				Зэрэг	Нэгж хүн-цаг	Бүгд хүн-цаг	Тарифт цалин	Нийт цалин	Бүгд цалин
01-210-08	0.65м3 багтаамжтай шанагат эксковатороор 2-р зэргийн хөрсийг ухаж овоолох	м3	27	2.0 / 2	0.00 /	0.111 /	5212 / 5212	577 /	577
22-110-07	Хуурай хөрсөнд 1500 мм-ийн голчтой угсармал төмөр бетон элементийг ариутгах татуургын дугуй худаг угсрах	ш	6	1.5 / 2	8 / 17.3	47.975 / 103.8	4742 / 5212	227497 / 541006	768,502
24-120-04	Худаг, яндан хоолойг хоосоор бүрэж дулаалах	м2	30	3.8 / 2	0.51 / 0.01	15.27 / 0.29	6767 / 5212	103332 / 1517	104,849

Нийт Хүн/цаг:	63.36 / 104.09	Үндсэн цалин:	873,928
		Инженер техникийн ажилчдын цалин:	148,568
		Нэмэгдэл цалин:	323,353
		Нийт цалин:	1,345,849
Нийгмийн даатгал, эрүүл мэндийн даатгалын байгууллагын төлөх шимтгэлийн дүн 13.5%:			181,690
		Ажлын багаж, хувцас, хэрэглэл:	183,035
		Ажиллах хүчний зардал:	1,710,574

ЦАЛИНГИЙН НЭГТГЭЛ

Бүгд хүн/цаг:	596.38 / 145.73	Бүгд цалин:	4,180,482
Инженер техникийн ажилчдын цалин:			710,682
Нэмэгдэл цалин:			1,546,778
Нийт цалин:			6,437,943
Нийгмийн даатгал, эрүүл мэндийн даатгалын байгууллагын төлөх шимтгэлийн дүн 13.5%:			869,122
Ажлын багаж, хувцас, хэрэглэл:			875,560
Ажиллах хүчний зардал:			8,182,625

МАТЕРИАЛ БА ТЭЭВРИЙН ЗАРДАЛ

Шифр	Материалын нэр	Материал				Тээвэр				
		Х/Н	Үнэ	Нийт орц	Зардал	Нийт жин	Зай	Зэрэг	Тариф	Зардал
2-1530	Суултуур	иж	323500	4	1294000	0.159	12	2	444.24	848
1-5072	Селикон	кг	14240	2.32	33037	0.0023	12	1	334.65	9
2-3138	Сгон д-25мм	ш	1000	0.39	390	0.0000	12	2	444.24	0
1-5073	Савтай шахдаг хөөс	кг	21500	4.94	106210	0.0049	12	1	334.65	20
1-0550	Резин жийргэвч	кг	1200	0.3	360	0.0004	12	2	444.24	2
1-0550	Резин жийргэвч д=100	кг	1200	0.01	12	0.0000	12	2	444.24	0
1-0550	Резин жийргэвч д=50	кг	1400	0.01	14	0.0000	12	2	444.24	0
1-0550	Резин жийргэвч д=80	кг	1400	0.04	56	0.0001	12	2	444.24	0
1-0550	Резин жийрэг	кг	1400	0.024	34	0.0000	12	2	444.24	0
1-4271	Ус	м3	1000	2.64	2640	2.64	12	1	334.65	10,602
1-5012	Ус урсах ховил /сендвич дээврийн/	м	1500	5.4	8100	5.4313	12	1	334.65	21,811
2-0309	Ус халаагч	иж	800000	1	800000	1.0261	12	2	444.24	5,470
1-5013	Усны хамгаалалт таг	ш	200	1730	346000	0.0173	12	1	334.65	69
1-5014	Усны хамгаалалт төмөр	м	1000	58	58000	0.3364	12	1	334.65	1,351
2-1529	Угаагуур /керамик/	иж	239410	2	478820	0.0046	12	2	444.24	24
2-0010	Угаах торх буюу бочки	ком	53500	4	214000	0.1028	12	2	444.24	548
1-0306	Тусгаарлагч лент	кг	2135	24.8108	52971	0.03	12	2	444.24	160
1-3825	Туузан төмөр	кг	25000	109.12	2728000	0.1091	12	1	334.65	438
1-0128	Тэлэгчтэй шүрүп	кг	1500	8	12000	0.009	12	2	444.24	48
1-5071	Тавлагч хадаас	ш	0	660	0	0	12	2	444.24	0
1-0244	Төмрийн хуурай будаг	кг	9000	0.138	1242	0.0002	12	2	444.24	1
1-4524	Төмрийн будгийн шаваас	кг	1500	0.4	600	0.0005	12	1	334.65	2
1-2972	Худгийн цагираг кс-10-1	ш	300000	6	1800000	2.4	12	2	444.24	12,794
2-1136	Холбох хэрэгслэлүүд	ш	8500	6.2	52700	0.0001	12	2	444.24	0
2-1428	Холигч	иж	60200	2	120400	0.0083	12	2	444.24	44
1-0729	Хоос, 150мм зузаан	кг	18000	56.58	1018440	0.0566	12	1	334.65	227
2-4049	Хоолой тогтооч	ш	500	13	6500	0	12	1	334.65	0
1-3825	Хавтгай төмөр 8x60x80	кг	1200	0.096	115	0.0001	12	1	334.65	0
1-3825	Хавтгай төмөр 8x60x60	кг	1400	72.32	101248	0.0723	12	1	334.65	290
2-1019	Халаалтын конвектор	экм	9000	1	9000	0.0135	12	2	444.24	72

МАТЕРИАЛ БА ТЭЭВРИЙН ЗАРДАЛ

Шифр	Материалын нэр	Материал				Тээвэр				
		Х/Н	Үнэ	Нийт орц	Зардал	Нийт жин	Зай	Зэрэг	Тариф	Зардал
3-1095	Хөнгөнцагаан кабель 2x10 мм ²	м	4800	40.8	195840	0.0204	12	2	444.24	109
2-3021	Фланц 50мм	ш	40000	1	40000	0.0025	12	2	444.24	13
2-3038	Фланц ф-25	ш	22000	6	132000	0.0085	12	2	444.24	45
2-3020	Фланц ф-40	ш	30500	1	30500	0.0024	12	2	444.24	13
1-0754	Цоож	ш	53000	1	53000	0.0012	12	2	444.24	7
1-4193	Цементэн зуурмаг м-100	м ³	305000	0.014	4270	0.0336	12	1	334.65	135
2-1759	Шулуун богино муфьт	ш	800	0.39	312	0.0001	12	2	444.24	0
1-0861	Шураг	кг	2800	0.52	1456	0.0006	12	2	444.24	3
1-1015	Шилэн пластик	кг	7500	48	360000	0.0566	12	3	591.18	402
2-1767	Шилжүүлэгч муфьт	ш	900	0.78	702	0.0003	12	2	444.24	2
2-3209	Шахагч эрэг д-25мм	ш	120	0.39	47	0.0000	12	2	444.24	0
1-0363	Шүршдэг хөөс	кг	15000	1.35	20250	0.0016	12	2	444.24	9
1-0363	Шүршдэг баллонтой хөөс	кг	12000	1.25	15000	0.0015	12	2	444.24	8
1-0879	Электрод	кг	2500	0.9	2250	0.0018	12	2	444.24	10
1-0879	Электрод э-42	кг	6500	28.286	183859	0.0566	12	2	444.24	302
1-0060	Эрэг боолт	кг	7200	0.56	4032	0.0006	12	2	444.24	3
1-4559	Эрэг боолт м 14x60мм, м 16x50	кг	5200	1.2	6240	0.0014	12	1	334.65	5
1-4560	Эрэг боолт м 14x65мм, м 16x60	кг	5200	0.63	3276	0.0007	12	1	334.65	3
1-4565	Башмакны эрэг боолт 14x2,0	кг	5200	1.74	9048	0.002	12	1	334.65	8
1-0750	Боодлын ган тууз	кг	1500	9.96	14940	0.01	12	1	334.65	40
2-2813	Бохир усны хуванцар хоолой d-400	м	0	20.4	0	0.0292	12	3	591.18	207
2-3012	Бохир усны худгийн таг	ш	200000	0.6	120000	0.1254	12	2	444.24	668
1-3825	Булан төмөр	кг	50000	51.84	2592000	0.0518	12	1	334.65	208
1-0136	Бэхэлгээ төмөр	кг	1400	4.7	6580	0.0053	12	2	444.24	28
	Бүргэд хаалга	ш	700000	1	700000	0.1	12	2	444.24	533
2-2860	Бөглөө д-25мм	ш	440	0.12	53	0.0001	12	2	444.24	0
2-1121	Бөөрөнхий кран ф 50мм	ш	24780	1	24780	0.0126	12	2	444.24	67
1-0062	Анкерын боолт	кг	2302	2.2	5064	0.0025	12	2	444.24	13
1-0009	Асбестон картон	кг	1800	4.63	8334	0.0057	12	2	444.24	31
1-5003	Гадна ханын сандвич хавтан	м ²	14851	101	1499951	0.1586	12	1	334.65	637

МАТЕРИАЛ БА ТЭЭВРИЙН ЗАРДАЛ

Шифр	Материалын нэр	Материал				Тээвэр				
		Х/Н	Үнэ	Нийт орц	Зардал	Нийт жин	Зай	Зэрэг	Тариф	Зардал
1-5006	Гадна булан	м	1000	16.9	16900	0.0762	12	1	334.65	306
3-6374	Гэрэлтүүлэгч	ш	42000	3	126000	0.006	12	2	444.24	32
3-6514	Гэрэлтүүлгийн хайрцаг	ш	600	4	2400	0.008	12	2	444.24	43
2-1796	Гуравлагч д-25мм	ш	2400	0.78	1872	0.0004	12	2	444.24	2
1-5007	Дотор булан	м	500	16.9	8450	0.0762	12	1	334.65	306
1-4176	Даравч 16,5х2,0	кг	550	0.1	55	0.0001	12	1	334.65	0
1-5005	Дээврийн сендвич хавтан 150мм	м2	50000	45.45	2272500	0.5772	12	1	334.65	2,318
1-5010	Дээврийн орой /сендвич дээврийн/	м	3500	6.3	22050	0.0378	12	1	334.65	152
1-0129	Дюбель	ш	1200	180	216000	1.017	12	2	444.24	5,422
1-5015	Зам төмөр /сендвич хавтангийн/	м	1500	23.1	34650	0.1238	12	1	334.65	497
2-2893	Жийргэвч, ф 25:20	ш	200	6	1200	0.0000	12	2	444.24	0
3-5117	Ил унтраалга	ш	2200	2	4400	0.002	12	2	444.24	11
3-5470	Ил угсралтын розетка	ш	7025	3.03	21286	0.0003	12	2	444.24	2
2-1163	Насос	ш	250000	1	250000	0.0024	12	2	444.24	13
2-2922	Нооцийн сав 1тн	ш	1548400	1	1548400	0.0809	12	2	444.24	431
1-0410	Маажин	кг	7745	0.02	155	0.0000	12	2	444.24	0
1-5011	П хэлбэрийн төмөр /сендвич /	м	3500	49.05	171675	1.111	12	1	334.65	4,461
	Пластмасан цонх	блок	360000	2	720000	0.1361	12	2	444.24	725
	Пластмасан цонх п-ц 15-12	блок	360000	2	720000	0.0888	12	2	444.24	473
1-0417	Олс	кг	6000	0.02	120	0.0000	12	2	444.24	0
2-4050	Ре, ррг , рех-а1 хоолой д-25 мм	м	4000	13.26	53040	0.002	12	1	334.65	8
2-0100	15ч. 9п2бр-маркийн фланцтай вентиль ф 25мм	ш	3400	3	10200	0.0121	12	2	444.24	64

Хог, хаягдлын зардал:

0.0989

0

1

0

0

21,480,025**73,610**

НИЙТ БАРИЛГЫН МАШИН МЕХАНИЗМЫН ХЭРЭГЦЭЭ

Шифр	Машин механизмын нэр	Нийт хэрэгцээ	Нэгж үнэ	Нийт үнэ
13002	Угсралтын агергат	0.02	100000	2,000
	Таслагч	53.69	1	54
	Тавлагч	63.45	600	38,073
	Хоолой тайрагч	0.93	200	185
11004	Цахилгаан өрөм	26.7	8531	227,820
	Шурупдэгч машин	1.8	10000	18,000
	Автомашин	0.18	35453	6,442
85201	Ачааны машин	3.36	61739	207,443
3033	Гагнуурын аппарат	10.95	19064	208,789
9022	Доргиулагч	28.74	9115	261,965
1001	Өндөр бүтээмжтэй эксковатор 0.65м3	0.58	0	0

970,772

"Алс зураг" ХХК
Дорнод аймаг, Хэрлэн сум

ЕГ Шифр: АЗЗТ-2024/08

/Дорнод аймаг, Хэрлэн сум/

"НИЙТИЙН АРИУН ЦЭВРИЙН
БАЙГУУЛАМЖ"

/ДОРНОД АЙМАГ, ХЭРЛЭН СУМ, 3-Р БАГ, 219, 221-Р БАЙР/

/Ажлын зураг/

Захирал:



/ Т.Төрболд /

Гүйцэтгэсэн:

/ Г.Амарбаясгалан /

Чойбалсан хот
2024 он

БАРИЛГА АРХИТЕКТУРЫН ЗҮРГИЙН ЖАГСААЛТ		
Д/ө	Хуудасны нэр	Хуудасны марк
01	Нүүр хуудас	
02	Зургийн жагсаалт, тайлбар бичиг	БА-01
03	Технологийн байгуулалт	БА-02
04	Зай хэмжээ	БА-03
05	Септик танк	БА-04
06	Нүүр талууд	БА-05
07		

ТАЙЛБАР БИЧИГ:

ҮНДЭСЛЭЛ: Дорнод аймаг, Хэрлэн сум-ын нутаг дэвсгэрт байрлах /Нийтийн ариун цэврийн байгууламж/-ын

Ажлын зураг төслийг-ийн оны сарын -ны өдөр хийсэн тоот зураг төсөв зохиох гэрээ, зургийн даалгавар, засварын ажлаар хийгдэх ажлын нэр төрөл, жагсаалтыг үндэслэн Дорнод аймгийн барилгын зураг төсвийн "Алс зурай" ХХК оны дугаар сард хийж гүйцэтгэв.

ТООЦООНЫ ӨГӨГДЛҮҮД:

Барилгад хэрэглэх уур амьсгал ба геофизикийн үзүүлэлт БНБД 2.01.01-93-ын заалтын дагуу:

- Гадна агаарын тооцооны температур: 32.4°C
- Цасны ачаалал: 50кг/м2
- Салхины норматив ачаалал: 45кг/м2
- Газар чичирхийлэлтийн зэрэг 5балл
- Гал тэсвэрлэлтийн зэрэг: II
- Эдэлгээний зэрэг: II

БАЙРШИЛ, ЭДЭЛБЭР ГАЗАР:

Дорнод аймаг, Хэрлэн сум

ЕРӨНХИЙ ХЭСЭГ:

Зөвөөрлөх боломжтой төмөр арагт бүхий сэндвичэн барилга юм. Мөн дотор усны нөөцийн сав, гадна бохир шингээх худаг хийж өгнө.

ХИЙГДЭХ АЖЛУУД:

Үүнд:

- Барилгын төмөр араг бүтээц
- Хана, шал, тааз хөөсөнцөр дулаалгатай төмөр сэндвичэн хавтан угсрах
- Дулаалгатай металл хаалга суулгах /гадна тал/
- Дотор талд пластмассан хаалга 3 өрөөг тусгаарлах зориулалтаар хийх
- 1,5 x 1,2 харьцаатай давхар шил суудаг дан жазатай пластмассан цонх хийх
- Дотор гадна ус хангамжийн болон ариутгах татуургын босоо хэвтээ шугамын угсралт
- Бохир шингээх худаг
- Нөөцийн сав, насос суурьлуулах
- 4 суултуур
- 4 угаалтуур
- Угаалгын өрөөний хаалтуудыг зохих материалаар хийх

ТАЙЛБАР:

Үе шал:



НИЙТИЙН БИЕ ЗАСАХ ГАЗАР
/ДОРНОД АЙМАГ, ХЭРЛЭН СУМ Э ДЭГ ААР БАГ/

"Алс зурай" ХХК

Архитектор

Г.Амарбаясгалан

Гүйцэтгэсэн

Г.Амарбаясгалан

Шалласан

Т.Төрбаяв

Дорнод аймаг, Хэрлэн сум
"Нийтийн ариун цэврийн байгууламж"

Тайлбар бичиг, зургийн жагсаалт

Масштаб:

Зургийн дугаар:

Хуудас:

1:150

БА-01

02

ЕГ Шифр:

ТГ Шифр:

Огноо:

А.33Т-2024/08

2024.03

ТЕХНОЛОГИЙН БАЙГУУЛАЛТ М:150

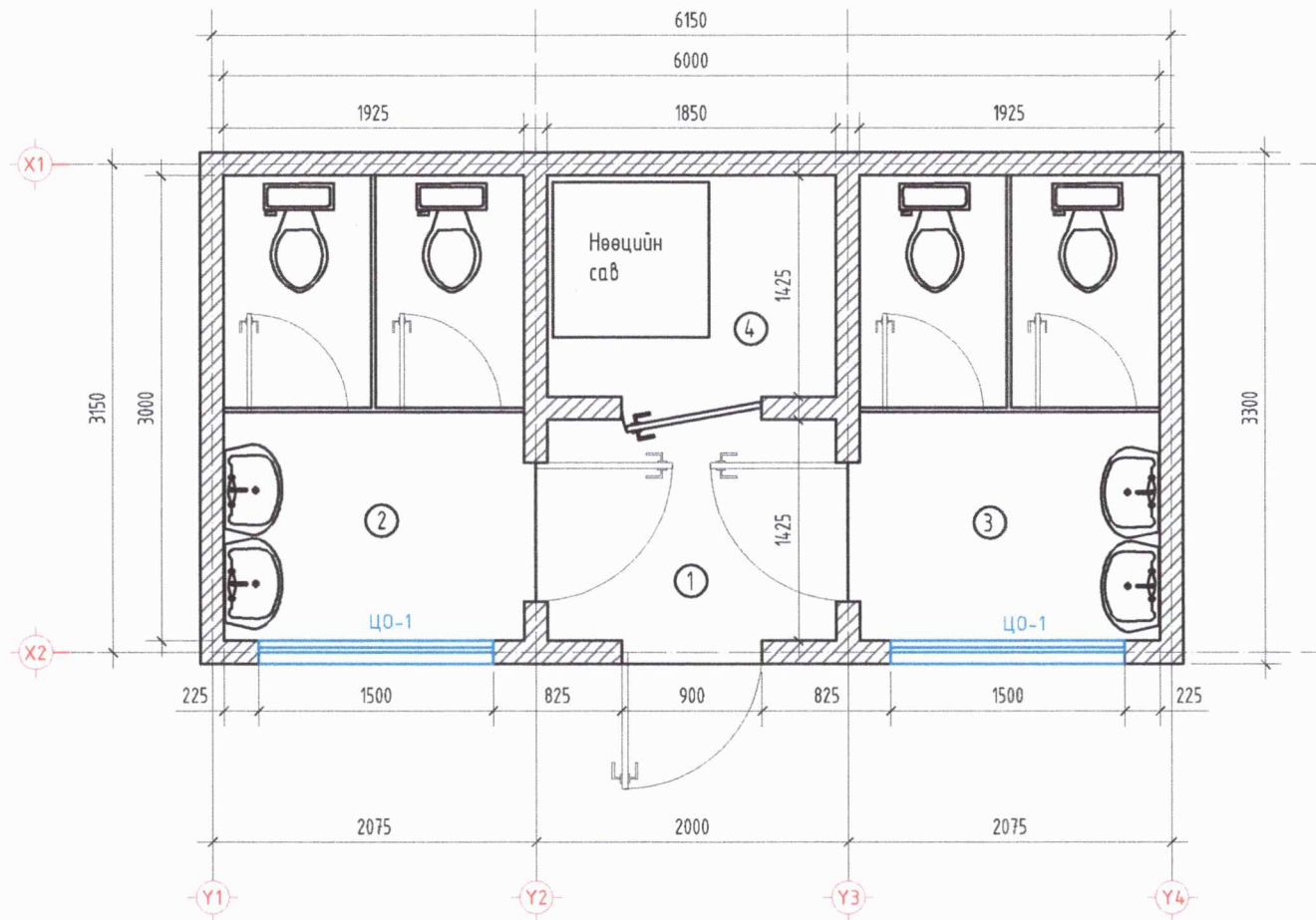

ТАЙЛБАР:

Д/Д	Өрөөний нэр	Талбайн м ²
1	Үүд	2.9м ²
2	Эмэгтэй угаалгын өрөө	5.84м ²
3	Эрэгтэй угаалгын өрөө	5.84м ²
4	Нөөцийн сав, нагосны өрөө	2.77м ²
Нийт		18.79м ²

Хана, хамар хана /150мм хөөсөнцөр дулаалгатай төмөр сэндвч

Үе шал:



НИЙТИЙН БИЕ ЗАСАХ ГАЗАР
/ДОРНОД АЙМАГ, ХЭРЛЭН СҮМ Э ДЭГЭЭР БАГ/

"Алс зурал" ХХК

Архитектор: Г.Амарбаясгалан
Гүйцэтгэсэн: Г.Амарбаясгалан
Шалгасан: Т.Гарболд

Дорнод аймаг, Хэрлэн сум
"Нийтийн ариун цэврийн байгууламж"

Технологийн байгуулалт

Масштаб: 1:150	Зургийн дугаар: БА-02	Хуудас: 03
ЕГ Шифр: АЭЭТ-2024/08	ТГ Шифр:	Огноо: 2024.03

ЗАЙ ХЭМЖЭЭ М:150

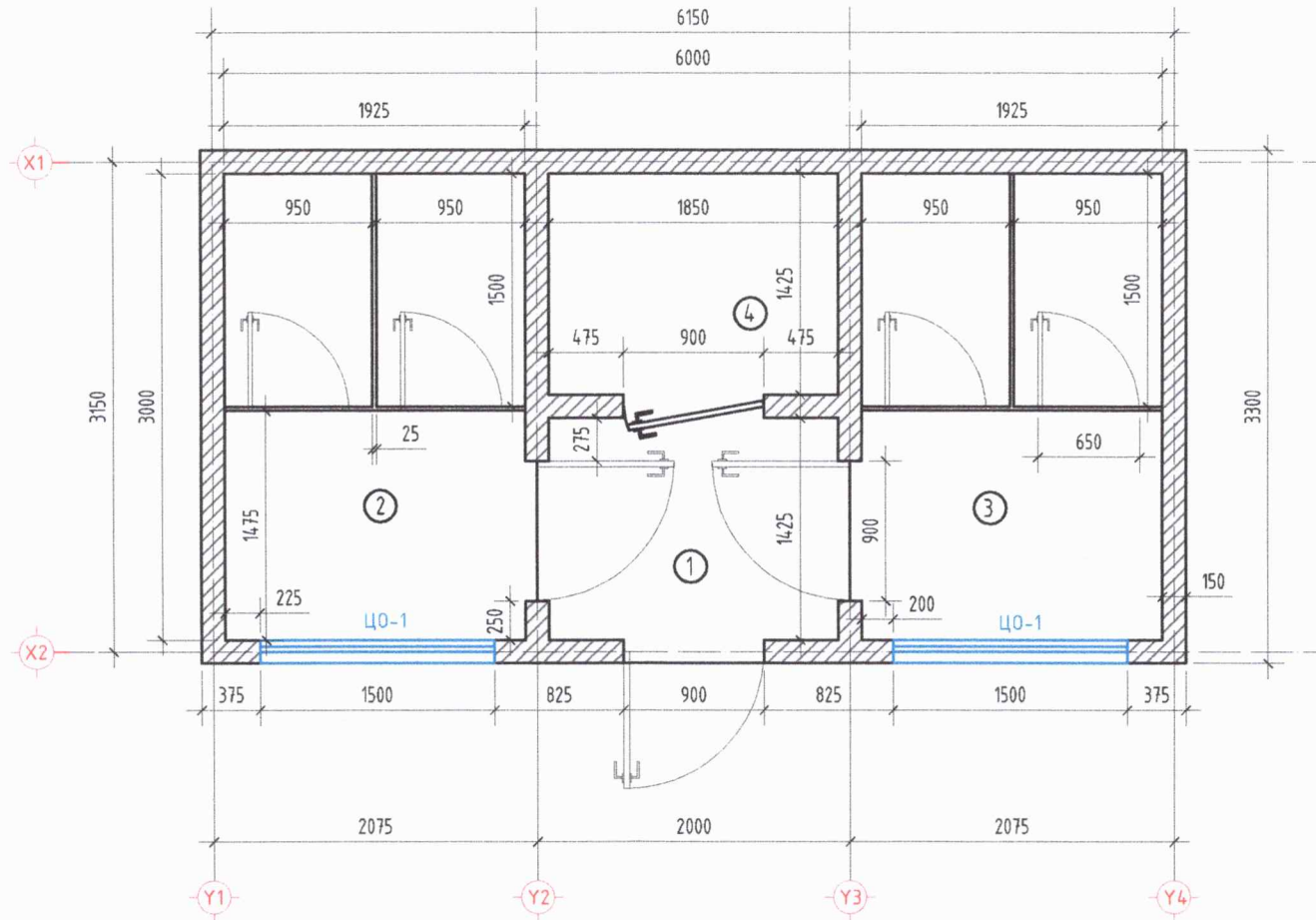

ТАЙЛБАР:

/ЦО-1/ 2ш
Цонхны Нүхний хэмжээ 1.5 x 1.2

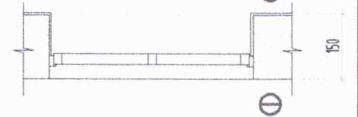
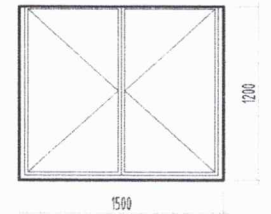

Д/Д	Өрөөний нэр	Талбайн м ²
1	Үүд	2.9м ²
2	Эмэгтэй угаалгын өрөө	5.84м ²
3	Эрэгтэй угаалгын өрөө	5.84м ²
4	Нөөцийн сав, насосны өрөө	2.77м ²
Нийт		18.79м ²

Хана, хамар хана /150мм хөөсөнцөр дулаалгатай төмөр сэндвич

Үе шал:



НИЙТИЙН БИЕ ЗАСАХ ГАЗАР
/ДОРНОД АЙМАГ, ХЭРЛЭН СҮМ Э ДЭГЭЭР БАГ/

"Алс зураг" ХХК

Архитектор: Г.Амарбаясгалан
Гүйцэтгэгч: Г.Амарбаясгалан
Шалгалсан: Т.Төрболд

Дорнод аймаг, Хэрлэн сум
"Нийтийн ариун цэврийн байгууламж"

Зай хэмжээ

Масштаб: 1:150	Зургийн дугаар: БА-03	Хуудас: 04
ЕГ Шифр: АЗЗТ-2024/08	ТГ Шифр:	Огноо: 2024.03

СЕПТИК ТАНК СУУРИЛУУЛАЛТ М:150

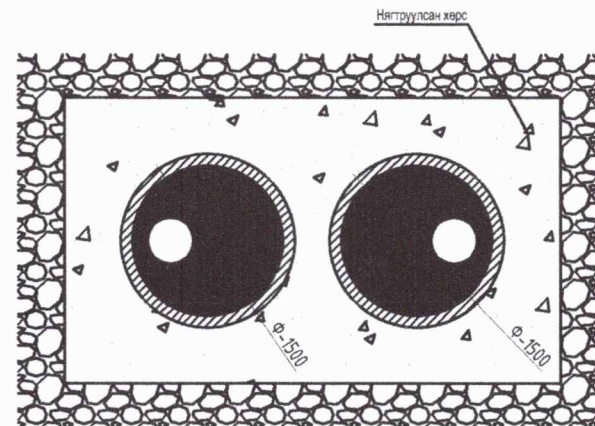
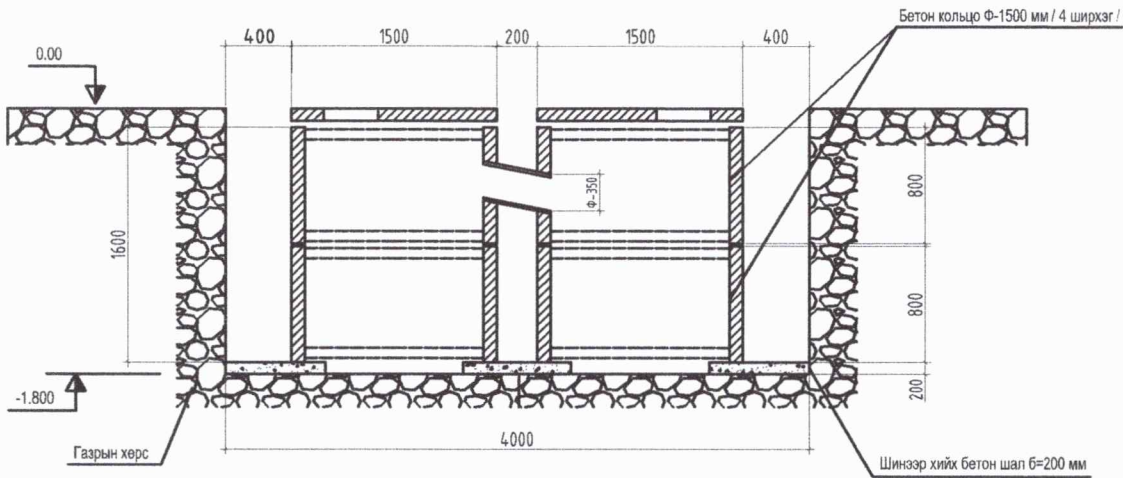

ТАЙЛБАР:

- ф-1500 мм бетон кольцо 4 ширхэгийг суурилуулж бэлдэнэ.
- Танкыг хөрсний ус нэвтэрхээс сэргийлж хөрсөөр нягтруулж өгнө.
- Танкны орох бохирын шугам хөлдөлтийн гүүнээс 50 см доошгүй байрлана.

Үе шат:

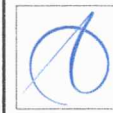

НИЙТИЙН БИЕ ЗАСАХ ГАЗАР
/БОРНОД АЙМАГ, ХЭРЛЭН СҮМ Э ДУГААР БАГ/

"Алс зураг" ХХК

Архитектор
Гүйцэтгэсэн
Шалгасан

Г.Амарбаясгалан
Г.Амарбаясгалан
Т.Төрболд

Септик танк

Масштаб: 1:150	Зургийн дугаар: БА-04	Хувьдас: 05
ЕГ Шлеер: А33Т-2024/08	ТГ Шлеер:	Огноо: 2024.03

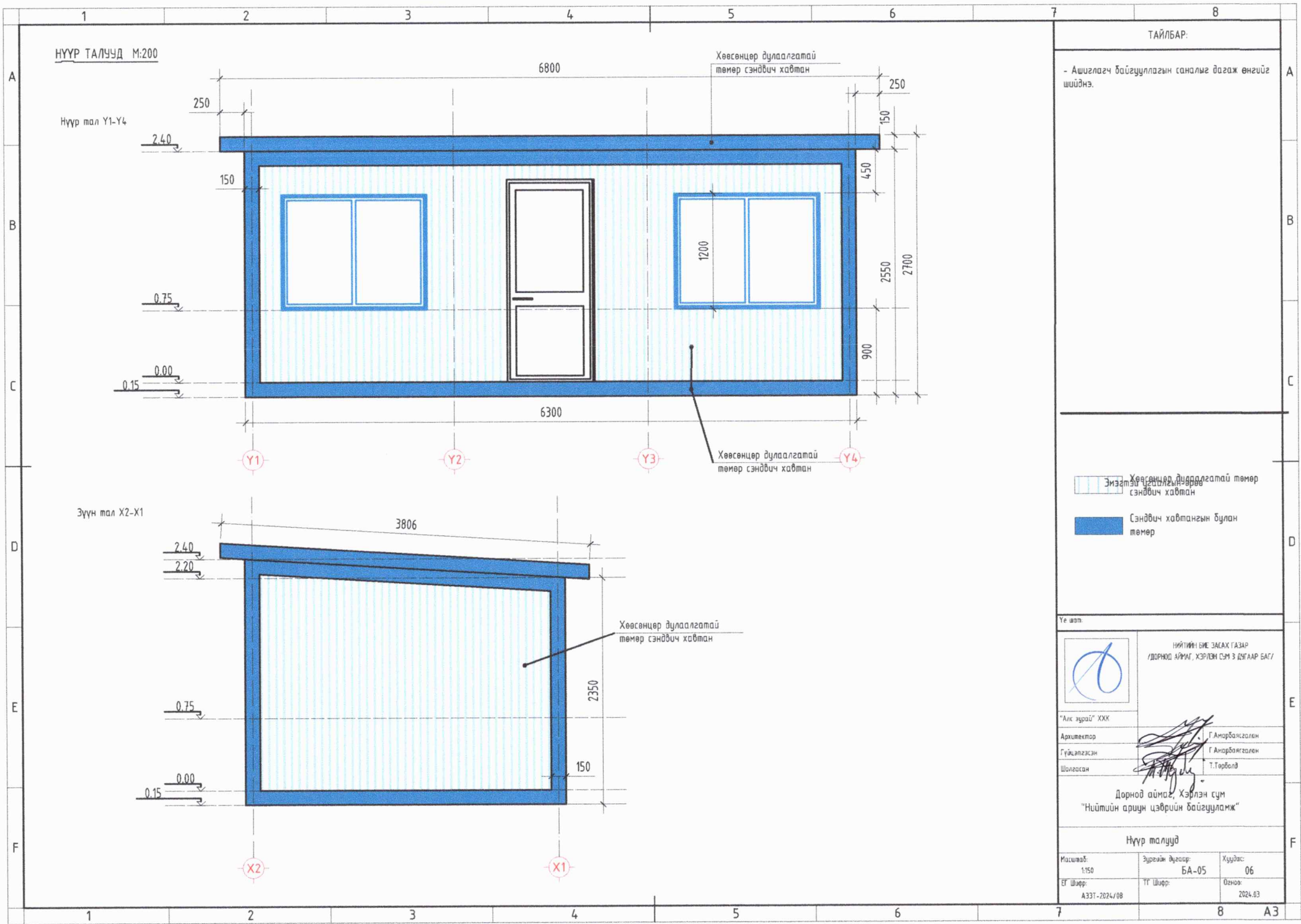

ТАЙЛБАР:

- Ашиглагч байгууллагын саналыг дагаж өнгийг шийднэ.

- Эмгэгтэй дулаалгатай төмөр сэндвич хавтан
- Хөвсөнцөр дулаалгатай төмөр сэндвич хавтан
- Сэндвич хавтангийн булан төмөр

Үе шат:

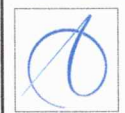

НИЙТИЙН БИЕ ЗАСАХ ГАЗАР
/ДОРНОД АЙМАГ, ХЭРЛЭН СҮМ Э ДЭГЛААР БАГ/

"Алс зураг" ХХК
 Архитектор: Г.Амарбаясгалан
 Гүйцэтгэсэн: Г.Амарбаясгалан
 Шалгасан: Т.Төрболд

Дорнод аймаг, Хэрлэн сум
"Нийтийн ариун цэврийн байгууламж"

Нүүр талууд

Масштаб: 1:150	Зургийн дугаар: БА-05	Хуудас: 06
ЕГ Шифр: А33Т-2024/08	ТГ Шифр:	Өгнөө: 2024.03