

БАТЛАВ:

ЗАВХАН АЙМГИЙН ЕРӨНХИЙ АРХИТЕКТОР..... Х. ДЭЛГЭРДАЛАЙ



/Завхан аймаг. Сантмаргаз сум /  
**НИЙТИЙН БИЕИЙН ТАМИР, СПОРТЫН ТАЛБАЙ**  
/Эх загвар зураг /

ХЯНАСАН:

БОЛОВСРЧУЛСАН:

| АЛБАН ТУШААЛ  | НЭР      | ГАРЫН ҮСЭГ | ГҮЙЦЭТГЭГЧ;   |                |            |
|---|----------|------------|---|----------------|------------|
| ЗАВХАН АЙМГИЙН ОНЦГОЙ БАЙДЛЫН ГАЗРЫН ДАРГА ХУРАНДАА | Ө. БОЛД  |            | АЛБАН ТУШААЛ  | НЭР            | ГАРЫН ҮСЭГ |
| ЗАВХАН АЙМГИЙН ГХБХБ-ын ГАЗРЫН ДАРГА                | Д.АНХТЭС |            | Барилгын зураг төслийн "СОЛОНГОТ КОНСТРАКШН"ХХК ЗАХИРАЛ | Ш. ЭРДЭНЭСҮВД  |            |
|   |          |            | ЗАХИАЛАГЧ;  |                |            |
|   |          |            | АЛБАН ТУШААЛ  | НЭР            | ГАРЫН ҮСЭГ |
|   |          |            | ЗАВХАН АЙМГИЙН САНТМАРГАЗ СУМЫН ЗАСАГ ДАРГА             | Б.ЭРДЭНЗБААТАР |            |

2024 он

БАТЛАВ:  
 ЗАВХАН АЙМГИЙН ЕРӨНХИЙ АРХИТЕКТОР  
 ЗӨВШӨӨРӨЛЦСӨН:  
 ГХБХБ ГАЗРЫН ДАРГА:



ҮНДЭСЛЭЛ:  
 -Завхан аймгийн Засаг даргын . . . оны . . сарын . . -ны өдрийн . . . дугаар захирамжаар олгосон . . . сумын . . -р багийн нутаг дэвсгэрт . . . га газар олголт.  
 - " . . . . . " ХХК-д . . . онд боловсруулсан дэвсгэр зураг.  
 - Хот тосгоны төлөвлөлт, барилгажилтын норм ба дүрэм БНБД 30.01.04-ийн . . . зүйлийг үндэслэн ерөнхий төлөвлөгөөний зургийг гүйцэтгэв.  
 -Завхан аймгийн Засаг даргын -ын 20 . . оны . . сарын . . өдрийн . . . дугаартай архитектур төлөвлөлтийн даалгаварыг үндэслэв.

| Д/Д | ТОДОРХОЙЛОЛТ                                      | ТАЙЛБАР     |
|-----|---|-------------|
| 1   | Төлөвлөж буй нийтийн биеийн тамир, спортын талбай | шинээр хийх |
| 2   | Төлөвлөж буй явган хүний зам                      | шинээр хийх |
| 3   | Төлөвлөж буй асар                                 | шинээр хийх |
| 4   | Төлөвлөж буй урлагын тайз                         | шинээр хийх |

**ЕРӨНХИЙ ТӨЛӨВЛӨГӨӨ М1:500-1000**

**БАЙРШЛЫН СХЕМ М1:10000**

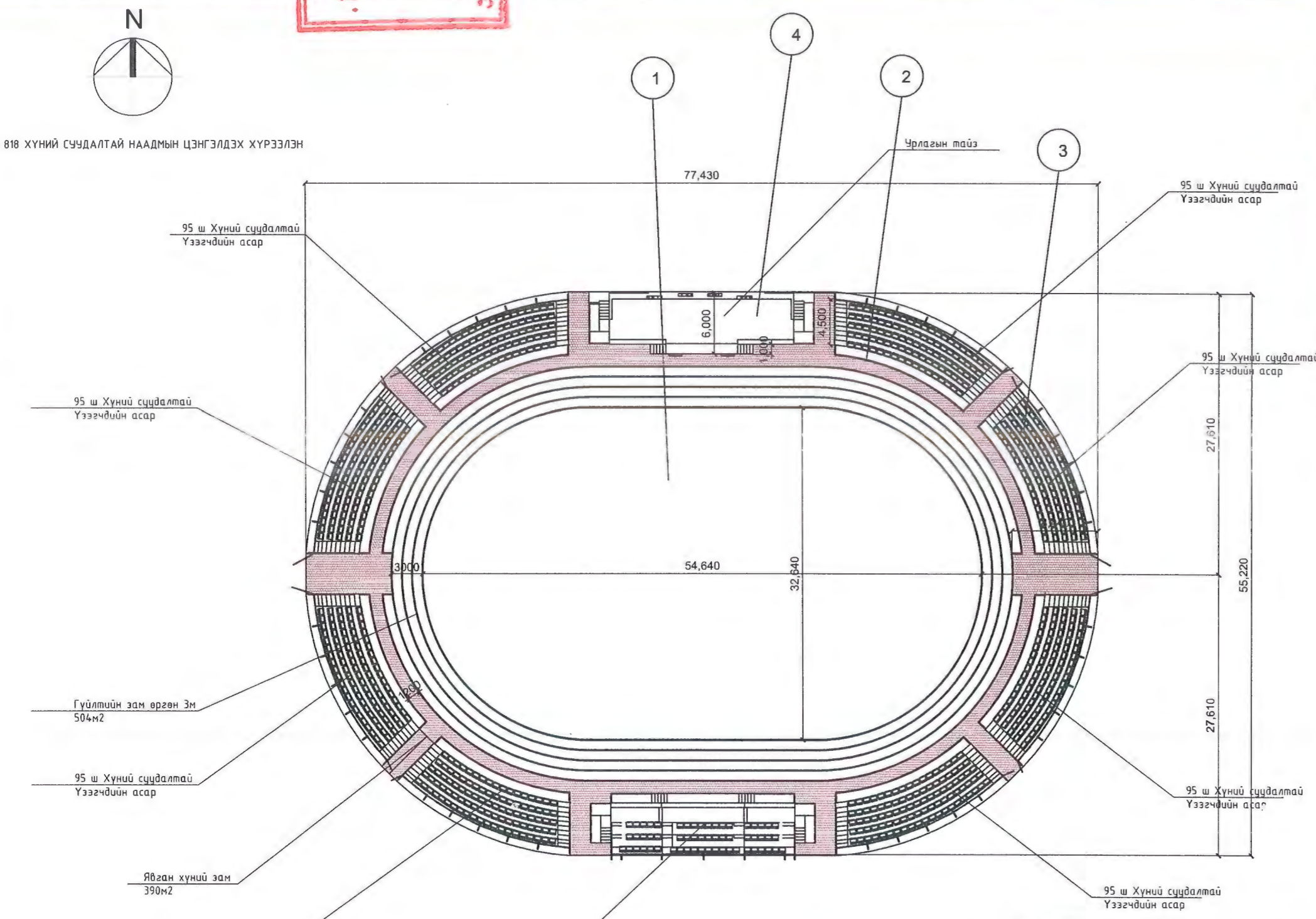

- ТАНИХ ТЭМДЭГ:**
- Төлөвлөж буй наадмын талбай
  - Гүйлтийн зам
  - Явган хүний зам
  - Төлөвлөж байгаа хашаа, хязгаар
  - Бохир усны шугам
  - Дулааны шугам
  - Цэвэр усны шугам
  - Цахилгааны шугам

Завхан аймаг Сантмаргаз сум  
 НИЙТИЙН БИЕИЙН ТАМИР, СПОРТЫН ТАЛБАЙ

**ЕРӨНХИЙ ТӨЛӨВЛӨГӨӨ**

|              |              |              |          |                 |            |
|--------------|--------------|--------------|----------|-----------------|------------|
| Архитектор   | Э.Сэлэнгэ    | Э.Сэлэнгэ    | ЕГ Шифр: | Масштаб: 1:100  | Огноо:     |
| Гүйцэтгэгсэн | Э.Сэлэнгэ    | Э.Сэлэнгэ    | ГТ-6/24  |                 | 2024-3     |
| Шалгасан     | Ш.Эрдэнэсүвд | Ш.Эрдэнэсүвд | ТГ Шифр: | Зургийн дугаар: | Хуудас: 33 |
|              |              |              |          | ЕТ-1            |            |

Ye шат: А.3

СОЛОНГОТ КОНСТРАКШН

АЖЛЫН ЗУРГИЙН ЖАГСААЛТ, ТАЙЛБАР БИЧИГ

| Д/д | Нэр                                 | Хуудас<br>марк |
|-----|-------------------------------------|----------------|
| 1   | Нүүр хуудас                         | -              |
| 2   | Зургийн жагсаалт, тайлбар бичиг     | ЕТ-1           |
| 3   | Зам талбайн зай хэмжээ              | ЕТ-2           |
| 4   | Урлагийн тайз зай хэмжээ            | ЕТ-3           |
| 5   | Урлагийн тайз огтлол зай хэмжээ     | ЕТ-4           |
| 6   | Хүндэтгэлийн асар зай хэмжээ        | ЕТ-5           |
| 7   | Хүндэтгэлийн асар огтлол зай хэмжээ | ЕТ-6           |
| 8   | Үзэгчдийн асар зай хэмжээ           | ЕТ-7           |
| 9   | Үзэгчдийн асар зай хэмжээ           | ЕТ-8           |
| 10  | Хашлага 1                           | ЕТ-9           |
| 11  | Хашлага 2                           | ЕТ-10          |
| 12  | Хашлага 3                           | ЕТ-11          |
| 13  | Хашлага 4                           | ЕТ-12          |
| 14  | Хашлага 5                           | ЕТ-13          |
| 15  | Хашлага 6                           | ЕТ-14          |
| 16  | Зам талбайн хучилт                  | ЕТ-15          |
| 17  | Төмөр хаалгай зай хэмжээ            | ЕТ-16          |
| 18  | Харагдах даудал                     | ЕТ-17          |
| 19  | Харагдах даудал                     | ЕТ-18          |
| 20  | Харагдах даудал                     | ЕТ-19          |
| 21  | Харагдах даудал                     | ЕТ-20          |
| 22  | Харагдах даудал                     | ЕТ-21          |
| 23  | Харагдах даудал                     | ЕТ-22          |
| 24  | Харагдах даудал                     | ЕТ-23          |
| 25  | Харагдах даудал                     | ЕТ-24          |
| 26  | Харагдах даудал                     | ЕТ-25          |
| 27  | Харагдах даудал                     | ЕТ-26          |
| 28  | Харагдах даудал                     | ЕТ-27          |
| 29  | Харагдах даудал                     | ЕТ-28          |
| 30  | Харагдах даудал                     | ЕТ-29          |
| 31  | Харагдах даудал                     | ЕТ-30          |
| 32  | Харагдах даудал                     | ЕТ-31          |
| 33  | Харагдах даудал                     | ЕТ-32          |
| 34  | Харагдах даудал                     | ЕТ-33          |

Тайлбар:

846 хүний суудалтай НААДМЫН ЦЭНГЭЛДЭХ ХҮРЭЭЛЭНГ -ийн бүтээн байгуулалт.

Урлагийн тайз

Хүндэтгэлийн асар

Үзэгчдийн асар гурван хэсгээс бүтнэ.

Явган хүний зам

Гүйлтийн зам

Хашлага болон саравчны багана хэсэгт үндэсний хэв шинж түмэн насан хээ болон үндэсний баяр

наадмын хэв шинж болох 3 төрлийн хээг оруулж өгсөн.

Саравчны дээвэр поликарбонатаар дээвэрлэнэ.

Суурь:

Бетонон суурь гадна өнгөлгөөний чулуутай эмцүлс -233м2 г будаж хүрээ эмжээрийг нь чулуун өнгөлгөө 295м2 өнгөлнө.

Явган зам, талбайн хучилт:

Явган замын өргөн 1,2м өргөнтэй 410м2 .

Гүйлтийн замын өргөн 3 эгнээ 3м өргөнтэй байна. Гүйлтийн зам 504м2.

Хавтанцруудын хоорондын заадлуудын өргөн 15мм-ээс ихгүй, заадлууд дахь хавтангуудын ирмэгийн зөрөө 2мм-ээс

ихгүй байх ёстой. Явган замын хавтан 2тал руугаа 3 градусын

наллуутай хийгдэнэ. Явган хүний замын хавтанг хийхдээ хөтөч хавтан хийх ба замын уулзвар төгссгөл хэсэгт

анхааруулгыг заасан тусгай хавтанг угсарна. Хөтөч хавтангийн өнгө мод шар байна.

|  |                                     |              |              |                     |                         |                  |
|--|-------------------------------------|--------------|--------------|---------------------|-------------------------|------------------|
| <br>СОЛОНГОТ КОНСТРАКШН | НИЙТИЙН БИЕЙН ТАМИР, СПОРТЫН ТАЛБАЙ |              |              |                     |                         |                  |
|  | ТАЙЛБАР БИЧИГ                       |              |              |                     |                         | Үе шат:<br>А.3   |
|  | Архитектор                          | Э.Сэлэнгэ    | Э.Сэлэнгэ    | ЕГ Шифр:<br>ГТ-6/24 | Масштаб: 1:100          | Огноо:<br>2024-3 |
|  | Гүйцэтгэсэн                         | Э.Сэлэнгэ    | Э.Сэлэнгэ    | ТГ Шифр:            | Зургийн дугаар:<br>ЕТ-1 | Хуудас: 33       |
|  | Шалгасан                            | Ш.Эрдэнэсүвд | Ш.Эрдэнэсүвд |                     |                         |                  |

# ЗАМ ТАЛБАЙН ЗАЙ ХЭМЖЭЭ:

818 ХҮНИЙ СУУДАЛТАЙ НААДМЫН ЦЭНГЭЛДЭХ ХҮРЭЭЛЭН

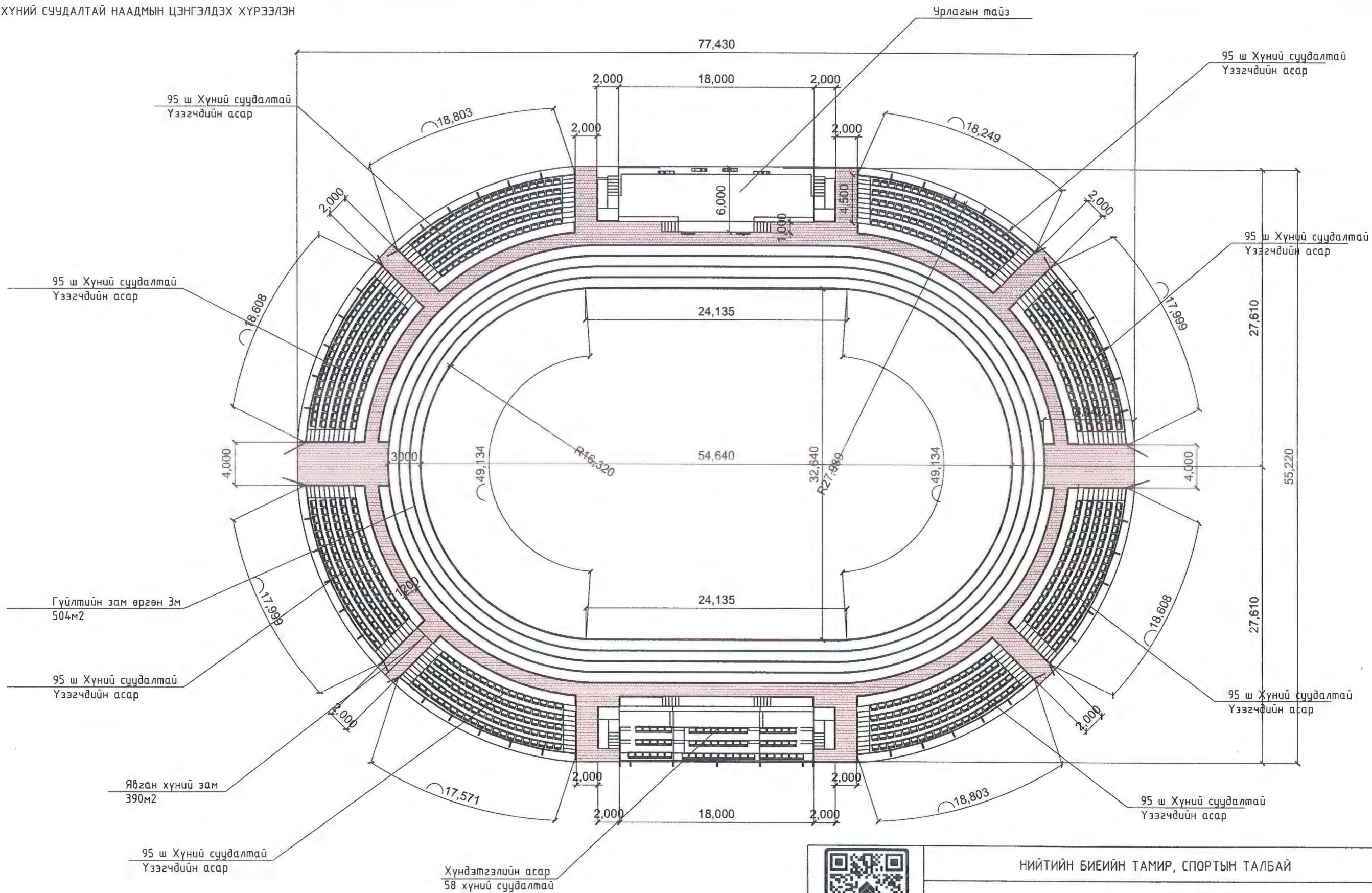

СОЛОНГОТ КОНСТРАКШН

|                                     |              |              |                     |                         |                  |
|-------------------------------------|--------------|--------------|---------------------|-------------------------|------------------|
| НИЙТИЙН БИЕЙН ТАМИР, СПОРТЫН ТАЛБАЙ |              |              |                     |                         |                  |
| ЗАМ ТАЛБАЙН ЗАЙ ХЭМЖЭЭ              |              |              |                     |                         | Үе шат:<br>А.3   |
| Архитектор                          | Э.Сэлэнгэ    | Э.Сэлэнгэ    | ЕГ Шифр:<br>ГТ-6/24 | Масштаб: 1:100          | Огноо:<br>2024-3 |
| Гүйцэтгэсэн                         | Э.Сэлэнгэ    | Э.Сэлэнгэ    | ТГ Шифр:            | Зургийн дугаар:<br>ЕТ-2 | Хуудас: 33       |
| Шалгасан                            | Ш.Эрдэнэсүвд | Ш.Эрдэнэсүвд |                     |                         |                  |

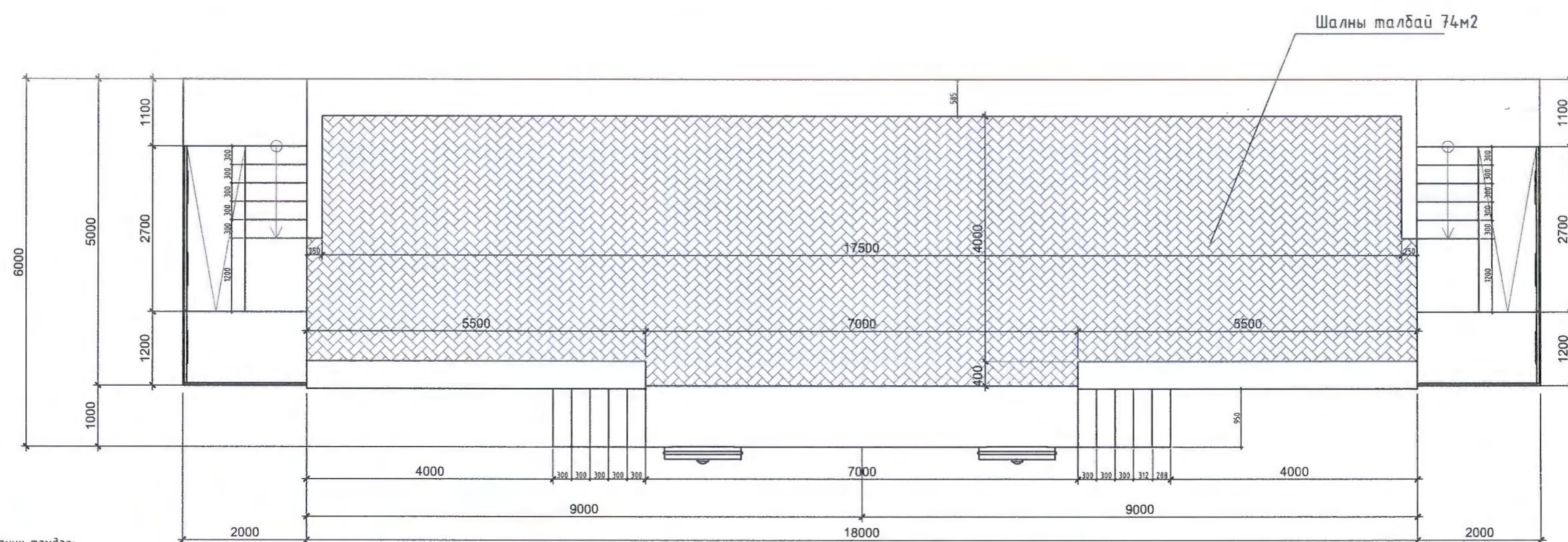
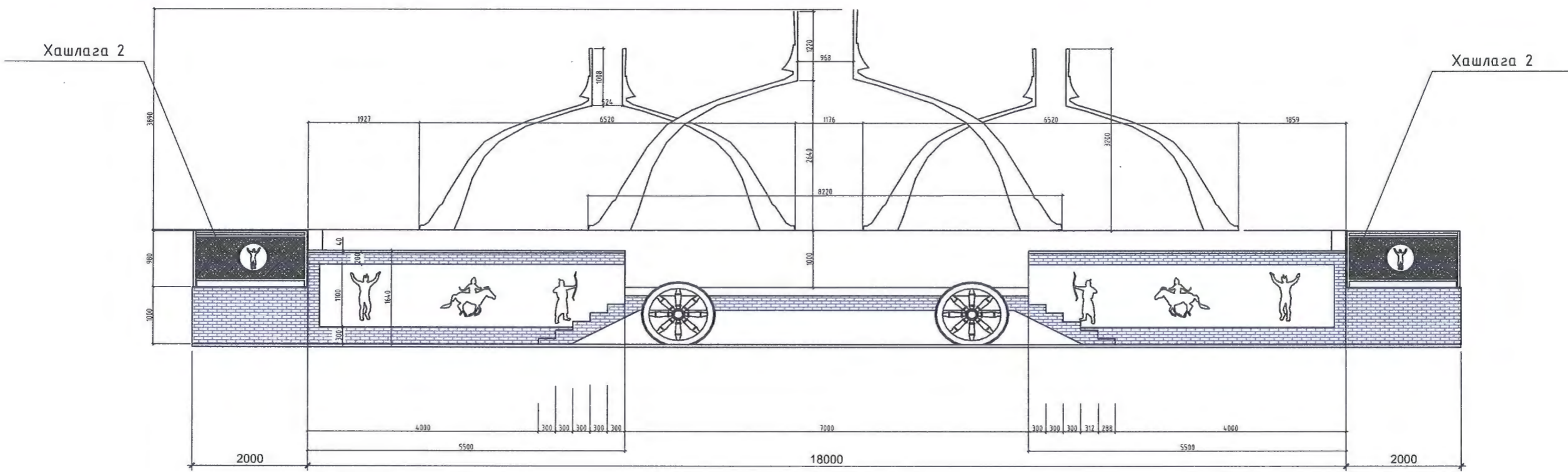

Танх тэмдэг:

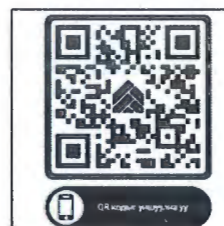
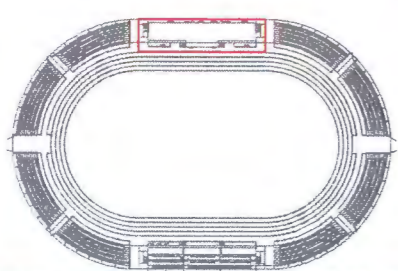

СОЛОНГОТ КОНСТРАКШН

НИЙТИЙН БИЕИЙН ТАМИР, СПОРТЫН ТАЛБАЙ

УРЛАГИЙН ТАЙЗ

|             |              |              |          |                 |            |
|-------------|--------------|--------------|----------|-----------------|------------|
| Архитектор  | Э.Сэлэнгэ    | Э.Сэлэнгэ    | ЕГ Шифр: | Масштаб: 1:100  | Огноо:     |
| Гүйцэтгэсэн | Э.Сэлэнгэ    | Э.Сэлэнгэ    | ГТ-6/24  |                 | 2024-3     |
| Шалгасан    | Ш.Эрдэнэсүвд | Ш.Эрдэнэсүвд | ТГ Шифр: | Зургийн дугаар: | Хуудас: 33 |
|             |              |              |          | ЕТ-3            |            |

Үе шат: А.3

Хуудас: 33

Таних тэмдэг:

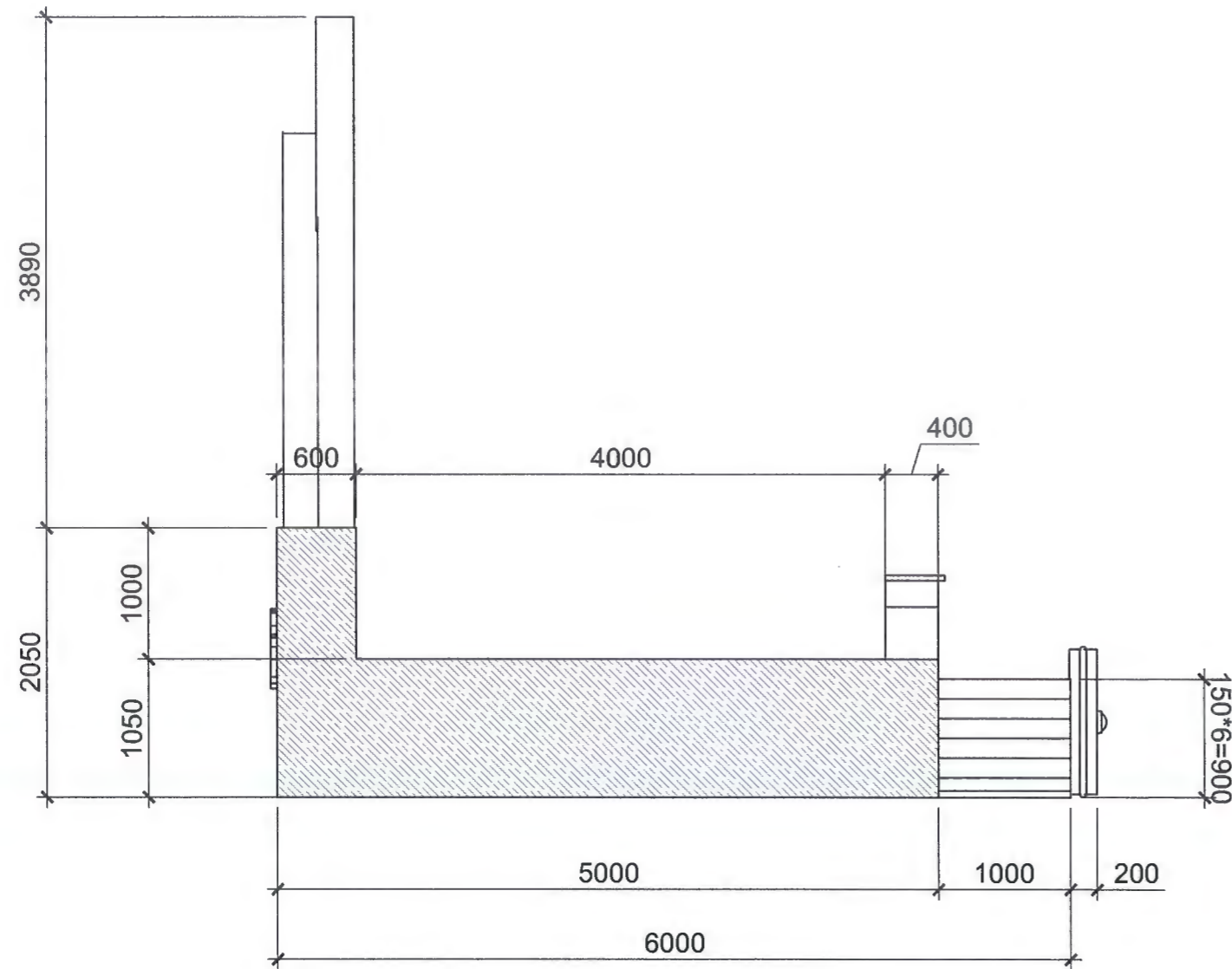
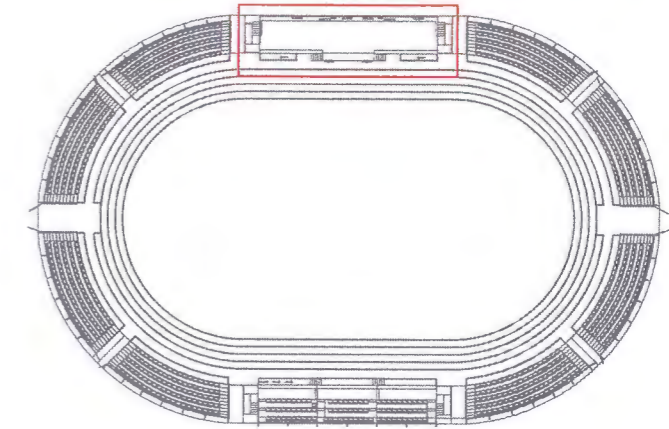

|  |                                      |              |           |          |                  |            |
|--|--------------------------------------|--------------|-----------|----------|------------------|------------|
| <br>СОЛОНГОТ КОНСТРАКШН | НИЙТИЙН БИЕИЙН ТАМИР, СПОРТЫН ТАЛБАЙ |              |           |          |                  | Үе шат:    |
|  | УРЛАГИЙН ТАЙЗ ОГТЛОЛ                 |              |           |          |                  | А.3        |
|  | Архитектор                           | Э.Сэлэнгэ    | Э.Сэлэнгэ | ЕГ Шифр: | Масштаб: 1/4:100 | Огноо:     |
|  | Гүйцэтгэсэн                          | Э.Сэлэнгэ    | Э.Сэлэнгэ | ГТ-6/24  | Зургийн дугаар:  | Хуудас: 33 |
| Шалгасан   | Ш.Эрдэнэсүвд                         | Ш.Эрдэнэсүвд | ТГ Шифр:  | ЕТ-4     |                  |            |

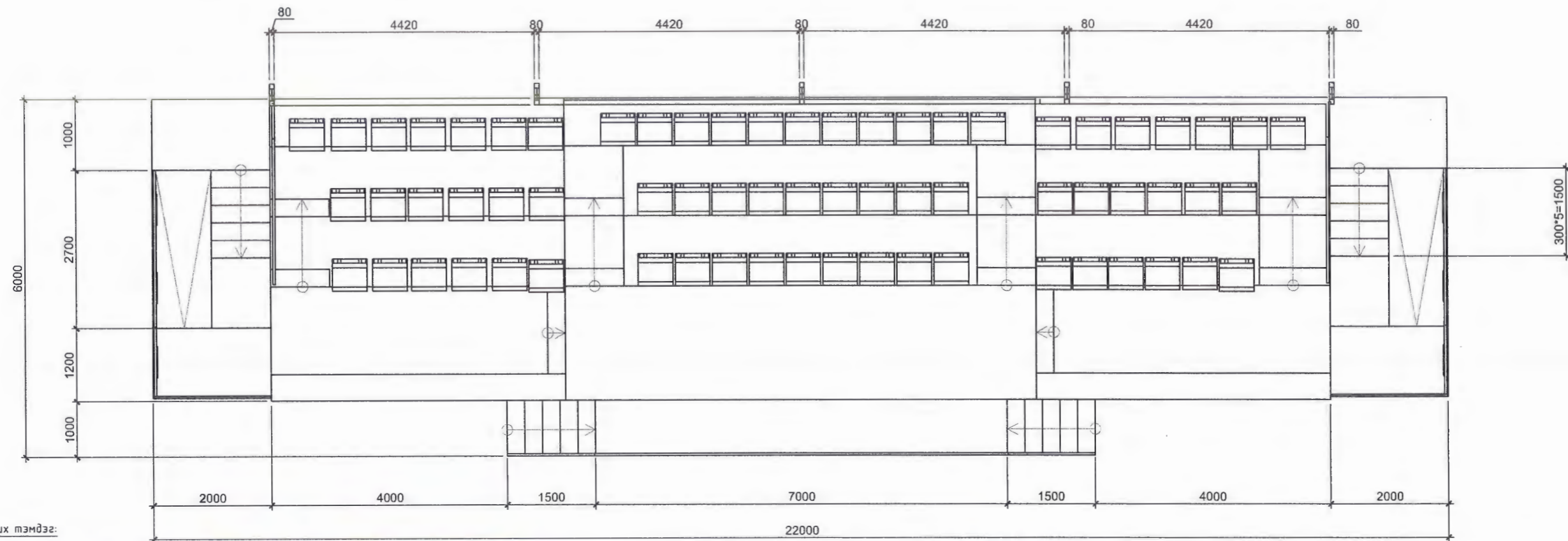
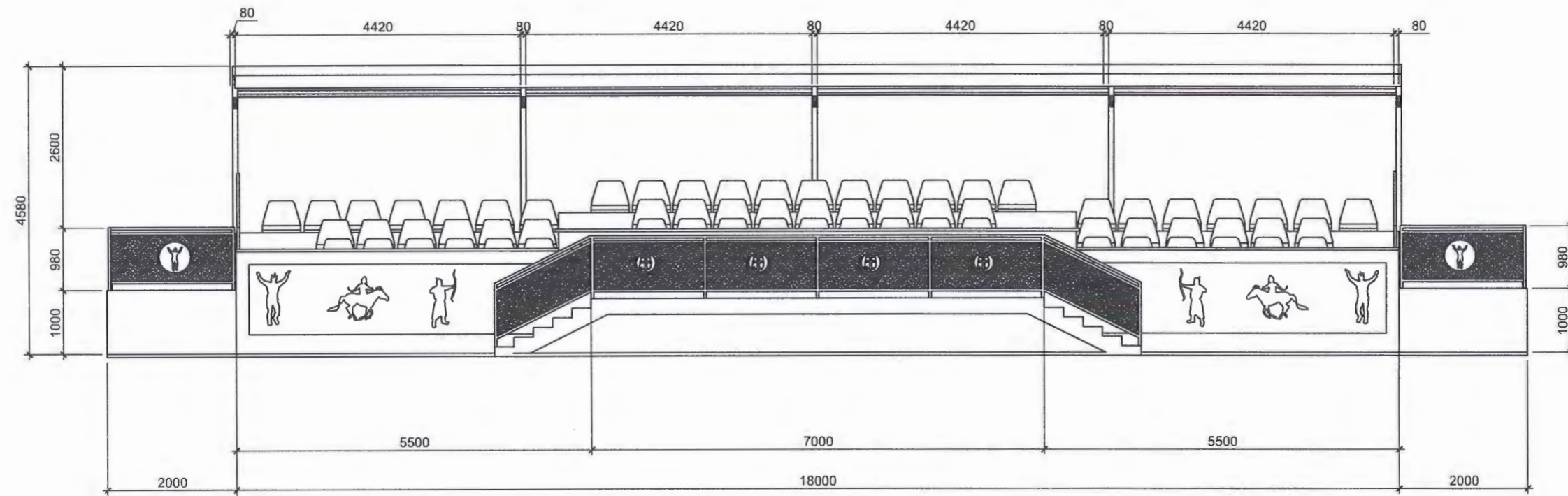

Танх тэмдэг:

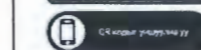
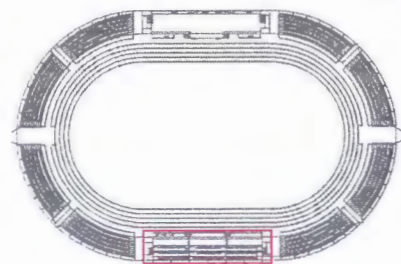

СОЛОНГОТ КОНСТРАКШН

НИЙТИЙН БИЕЙН ТАМИР, СПОРТЫН ТАЛБАЙ

ХҮНДЭТГЭЛИЙН АСАР

Үе шат:  
А.3

|             |              |              |                     |                         |                  |
|-------------|--------------|--------------|---------------------|-------------------------|------------------|
| Архитектор  | Э.Сэлэнгэ    | Э.Сэлэнгэ    | ЕГ Шифр:<br>ГТ-6/24 | Масштаб: 1:100          | Огноо:<br>2024-3 |
| Гүйцэтгэсэн | Э.Сэлэнгэ    | Э.Сэлэнгэ    | ТГ Шифр:            | Зургийн дугаар:<br>ЕТ-5 | Хуудас: 33       |
| Шалгасан    | Ш.Эрдэнэсүвд | Ш.Эрдэнэсүвд |                     |                         |                  |

# ХҮНДЭТГЭЛИЙН АСАР ОГТЛОЛ :

Таних тэмдэг:

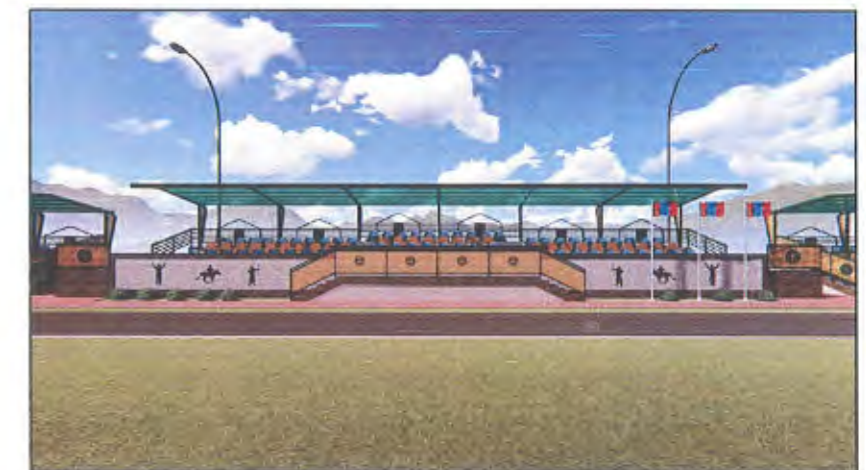
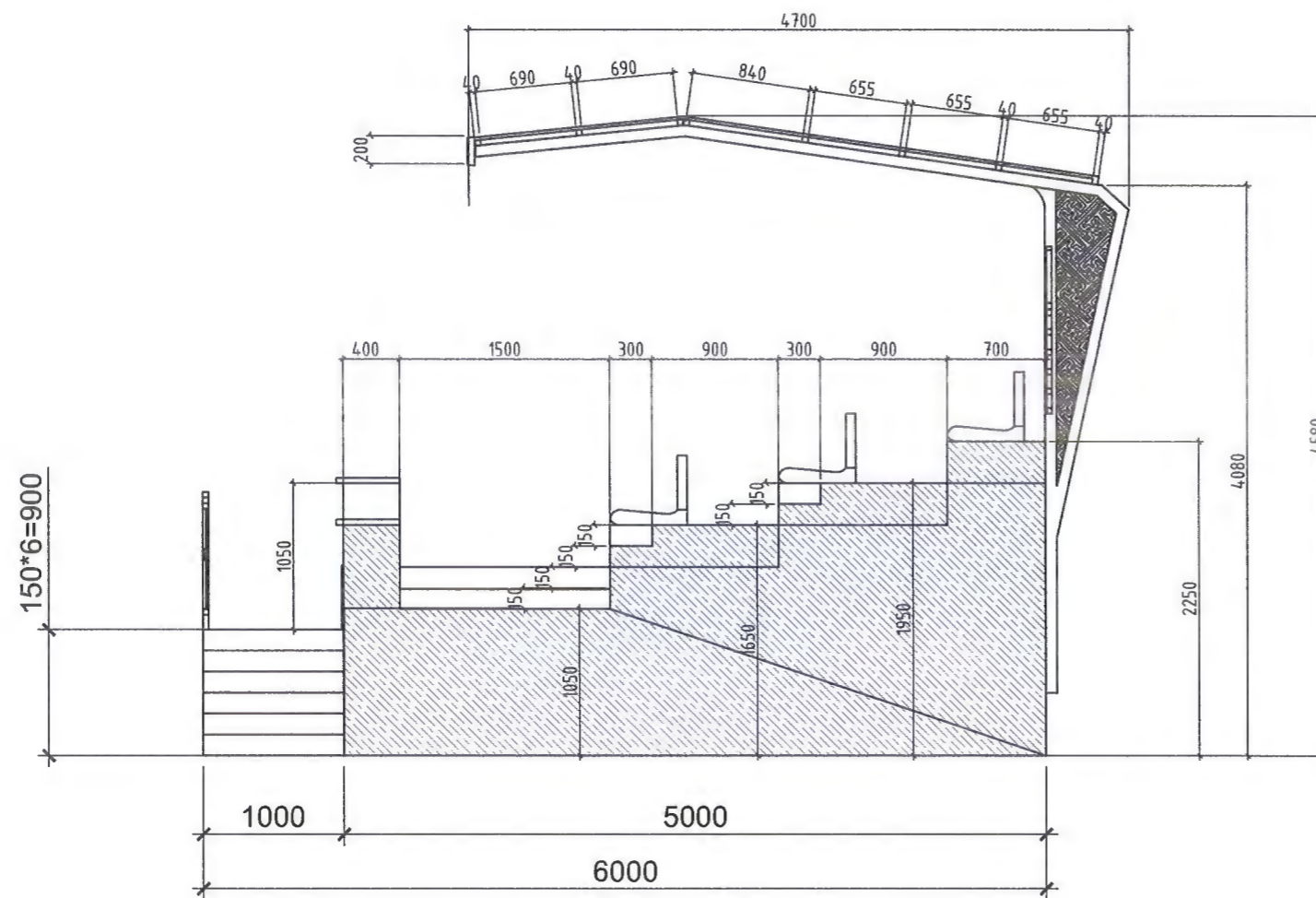
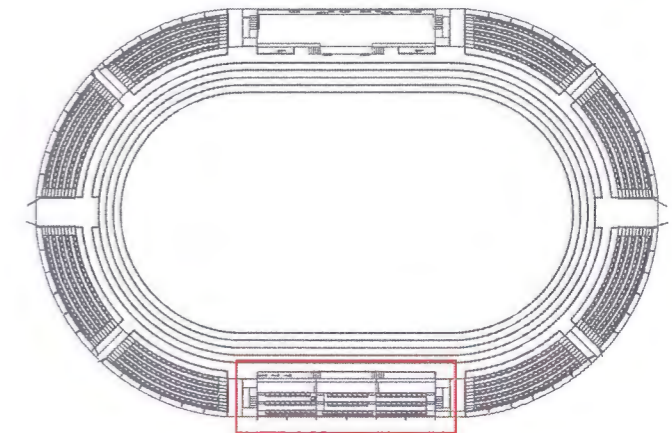

СОЛОНГОТ КОНСТРАКШН

НИЙТИЙН БИЕИЙН ТАМИР, СПОРТЫН ТАЛБАЙ

ХҮНДЭТГЭЛИЙН АСАР ОГТЛОЛ

Үе шат:  
А.3

|             |              |              |          |                 |            |
|-------------|--------------|--------------|----------|-----------------|------------|
| Архитектор  | Э.Сэлэнгэ    | Э.Сэлэнгэ    | ЕГ Шифр: | Масштаб: 1/100  | Огноо:     |
| Гүйцэтгэсэн | Э.Сэлэнгэ    | Э.Сэлэнгэ    | ГТ-6/24  |                 | 2024-3     |
| Шалгасан    | Ш.Эрдэнэсүвд | Ш.Эрдэнэсүвд | ТГ Шифр: | Зургийн дугаар: | Хуудас: 33 |
|             |              |              |          | ЕТ-6            |            |



Огтлол M1:50

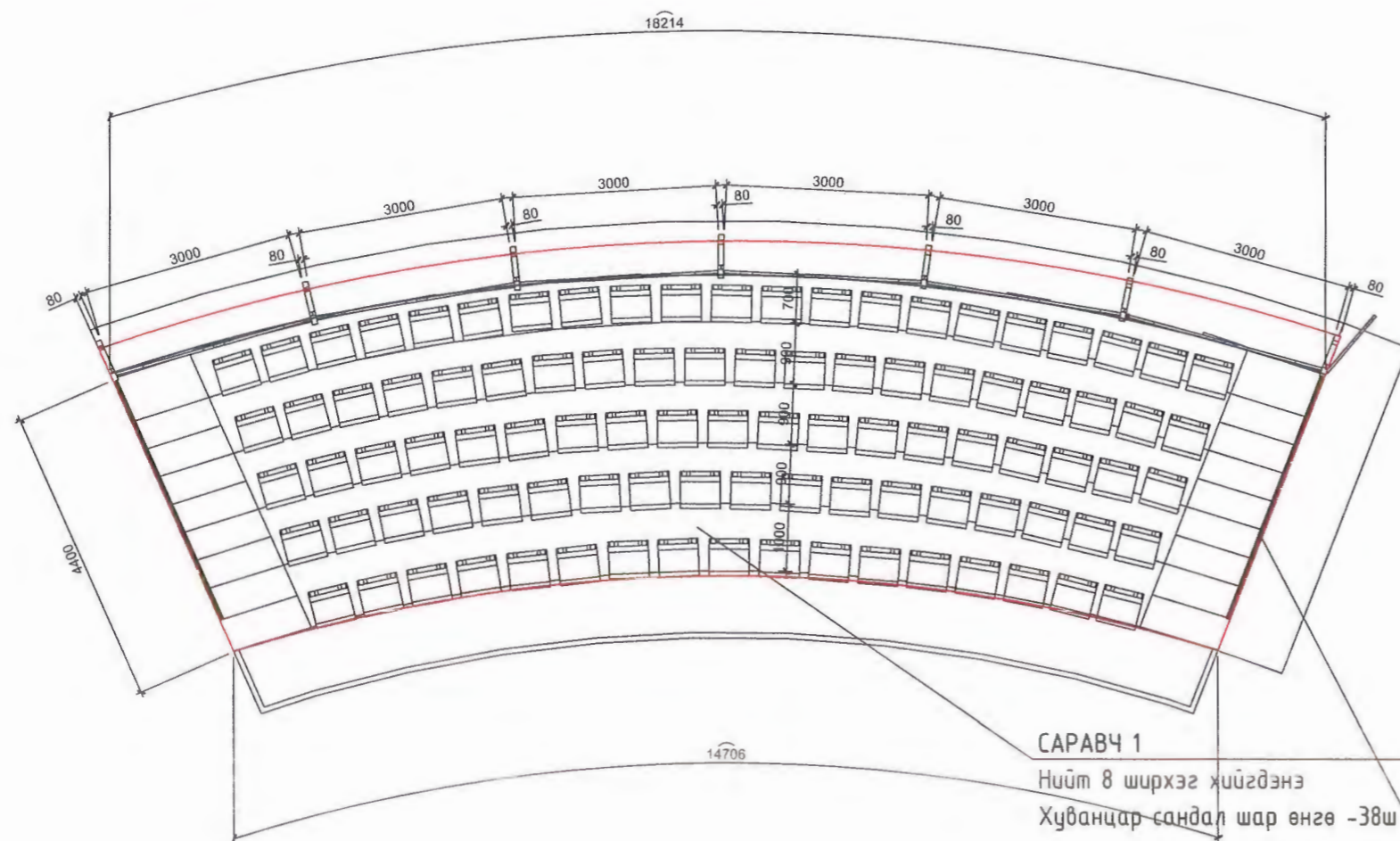

Таних тэмдэг:

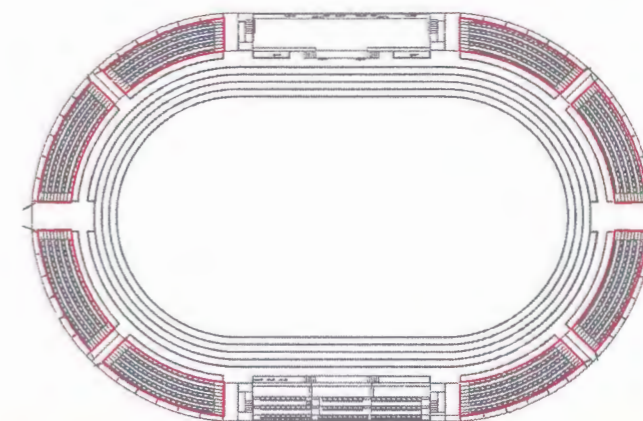

**САРАВЧ 1**  
Нийт 8 ширхэг хийгдэнэ  
Хуванцар-сандал шар өнгө -38ш  
ногоон өнгийн сандал-57ш

Хашлага 3

Хажуу огтлол M1:100

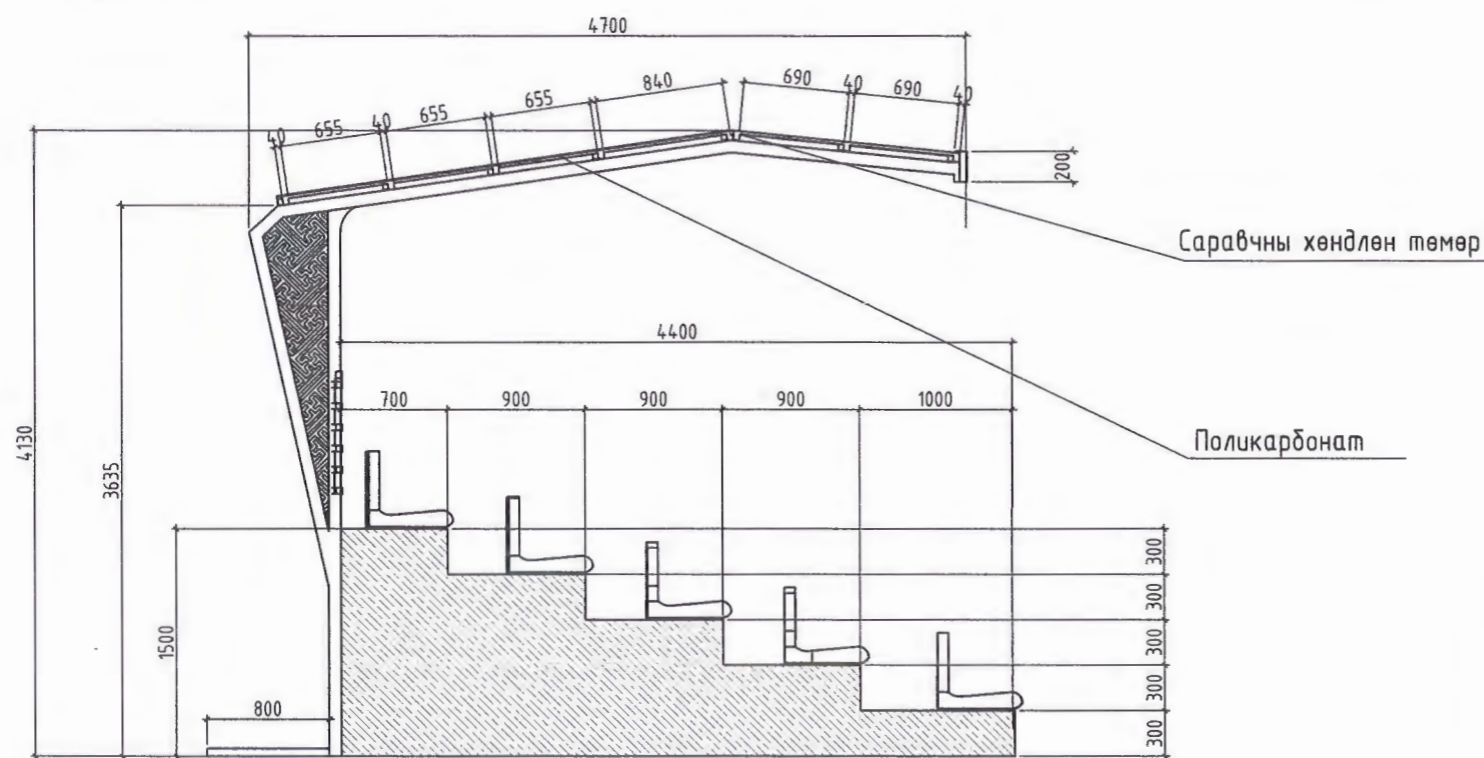

| д/д | Материалын нэр              | Хэмжих нэгж /мм/ |       |       |             | 1ш саравчинд орох материал | 8ш саравчинд орох материал |
|-----|-----------------------------|------------------|-------|-------|-------------|----------------------------|----------------------------|
|     |                             | урт              | өргөн | өндөр | Хэмжих нэгж |                            |                            |
| 1   | Хуванцар сандал шар өнгө    |                  |       |       | ш           | 38                         | 304ш                       |
| 2   | Хуванцар сандал ногоон өнгө |                  |       |       | ш           | 57ш                        | 456ш                       |
| 3   | Поликарбонат                |                  |       |       | м2          | 4.12м2                     | 329.6м2                    |
| 4   | Саравчны хөндлөн төмөр      | 6000             | 40    | 40    | м           | 75м                        | 600м                       |



Солонгот констракшн

|                                      |              |              |                     |                         |                  |
|--------------------------------------|--------------|--------------|---------------------|-------------------------|------------------|
| НИЙТИЙН БИЕИЙН ТАМИР, СПОРТЫН ТАЛБАЙ |              |              |                     |                         |                  |
| ҮЗЭГЧДИЙН АСАР                       |              |              |                     |                         | Үе шат:<br>А.3   |
| Архитектор                           | Э.Сэлэнгэ    | Э.Сэлэнгэ    | ЕГ Шифр:<br>ГТ-6/24 | Масштаб: 10:100         | Огноо:<br>2024-3 |
| Гүйцэтгэгсэн                         | Э.Сэлэнгэ    | Э.Сэлэнгэ    | ТГ Шифр:            | Зургийн дугаар:<br>ЕТ-7 | Хуудас: 33       |
| Шалгасан                             | Ш.Эрдэнэсүвд | Ш.Эрдэнэсүвд |                     |                         |                  |

Таних тэмдэг:

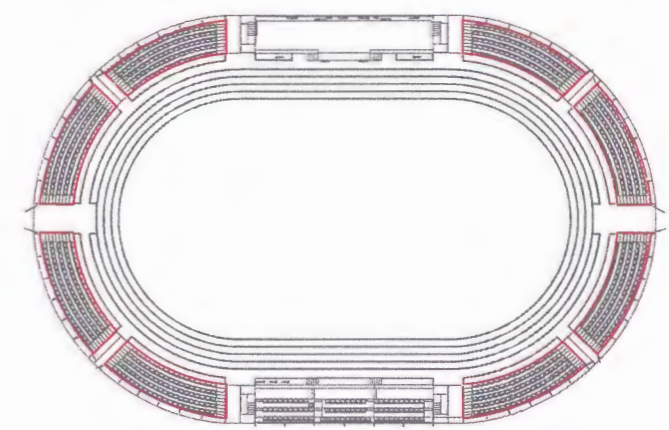

ХАШЛАГА 5

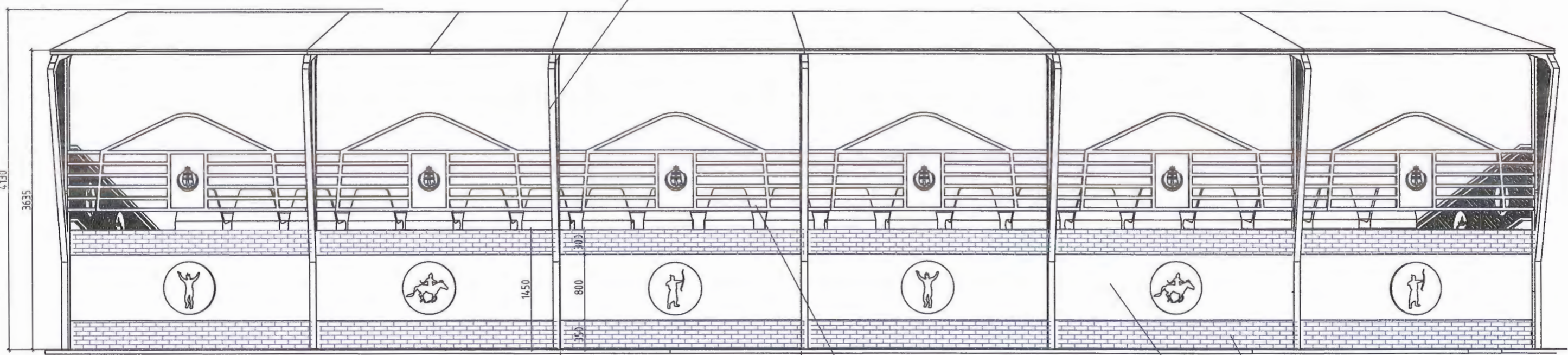

Чулуун өнгөлгөө 233м2

Хашлага 4

Чулуутай эмульс өнгөлгөө 295м2



Чулуун өнгөлгөө 233м2

Чулуутай эмульс 295м2



СОЛОНГОТ КОНСТРАКШН

НИЙТИЙН БИЕЙН ТАМИР, СПОРТЫН ТАЛБАЙ

ҮЗЭГЧДИЙН АСАР

Үе шат: А.3

|             |              |              |                  |                      |               |
|-------------|--------------|--------------|------------------|----------------------|---------------|
| Архитектор  | Э.Сэлэнгэ    | Э.Сэлэнгэ    | ЕГ Шифр: ГТ-6/24 | Масштаб: 10:100      | Огноо: 2024-3 |
| Гүйцэтгэсэн | Э.Сэлэнгэ    | Э.Сэлэнгэ    | ТГ Шифр:         | Зургийн дугаар: ET-8 | Хуудас: 33    |
| Шалгасан    | Ш.Эрдэнэсүвд | Ш.Эрдэнэсүвд |                  |                      |               |

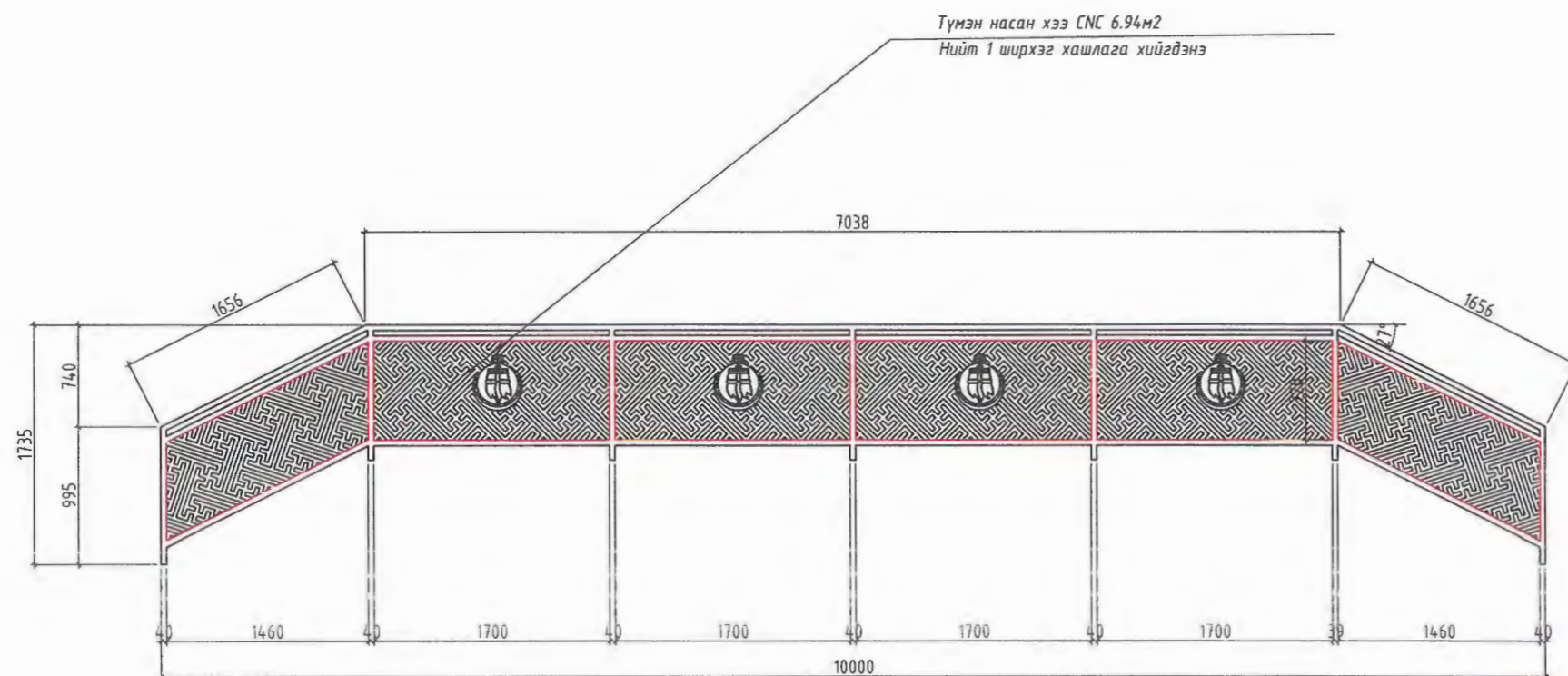

Таних тэмдэг:

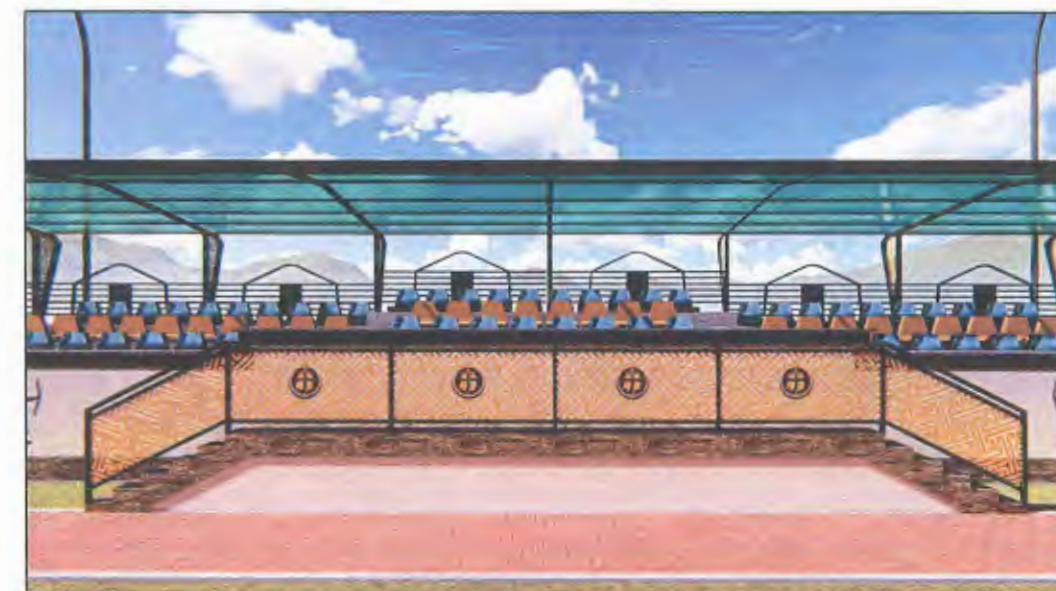
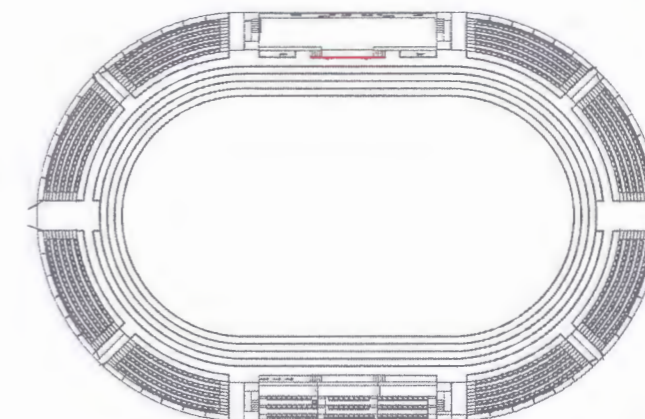

| Д/Д | Материалын нэр             | Хэмжих нэгж /мм/ |       |       |             | 1ш хашлаганд орох материал |
|-----|----------------------------|------------------|-------|-------|-------------|----------------------------|
|     |                            | урт              | өргөн | өндөр | Хэмжих нэгж |                            |
| 1   | Квадрат 40*40 2мм          | 6000             | 40    | 40    | м           | 38.5м                      |
| 2   | Түмэн насан хээ лист төмөр |                  |       |       | м2          | 6.94м2                     |



СОЛОНГОТ КОНСТРАКШН

| НИЙТИЙН БИЕЙН ТАМИР, СПОРТЫН ТАЛБАЙ |              |              |                  |                      |               |
|-------------------------------------|--------------|--------------|------------------|----------------------|---------------|
| ХАШЛАГА 1                           |              |              |                  |                      | Үе шат: А.3   |
| Архитектор                          | Э.Сэлэнгэ    | Э.Сэлэнгэ    | ЕГ Шифр: ГТ-6/24 | Масштаб: 10:100      | Огноо: 2024-3 |
| Гүйцэтгэсэн                         | Э.Сэлэнгэ    | Э.Сэлэнгэ    | ТГ Шифр:         | Зургийн дугаар: ET-9 | Хуудас: 33    |
| Шалгасан                            | Ш.Эрдэнэсүвд | Ш.Эрдэнэсүвд |                  |                      |               |

Түмэн насан хээ CNC 4.01м<sup>2</sup>  
Нийт 4 ширхэг хашлага хийгдэнэ

Таних тэмдэг:

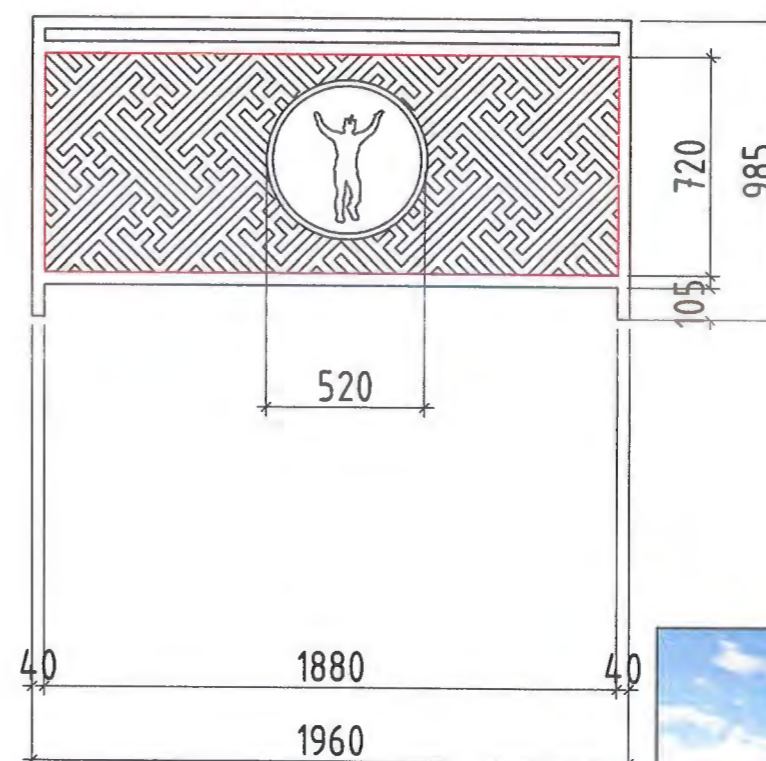
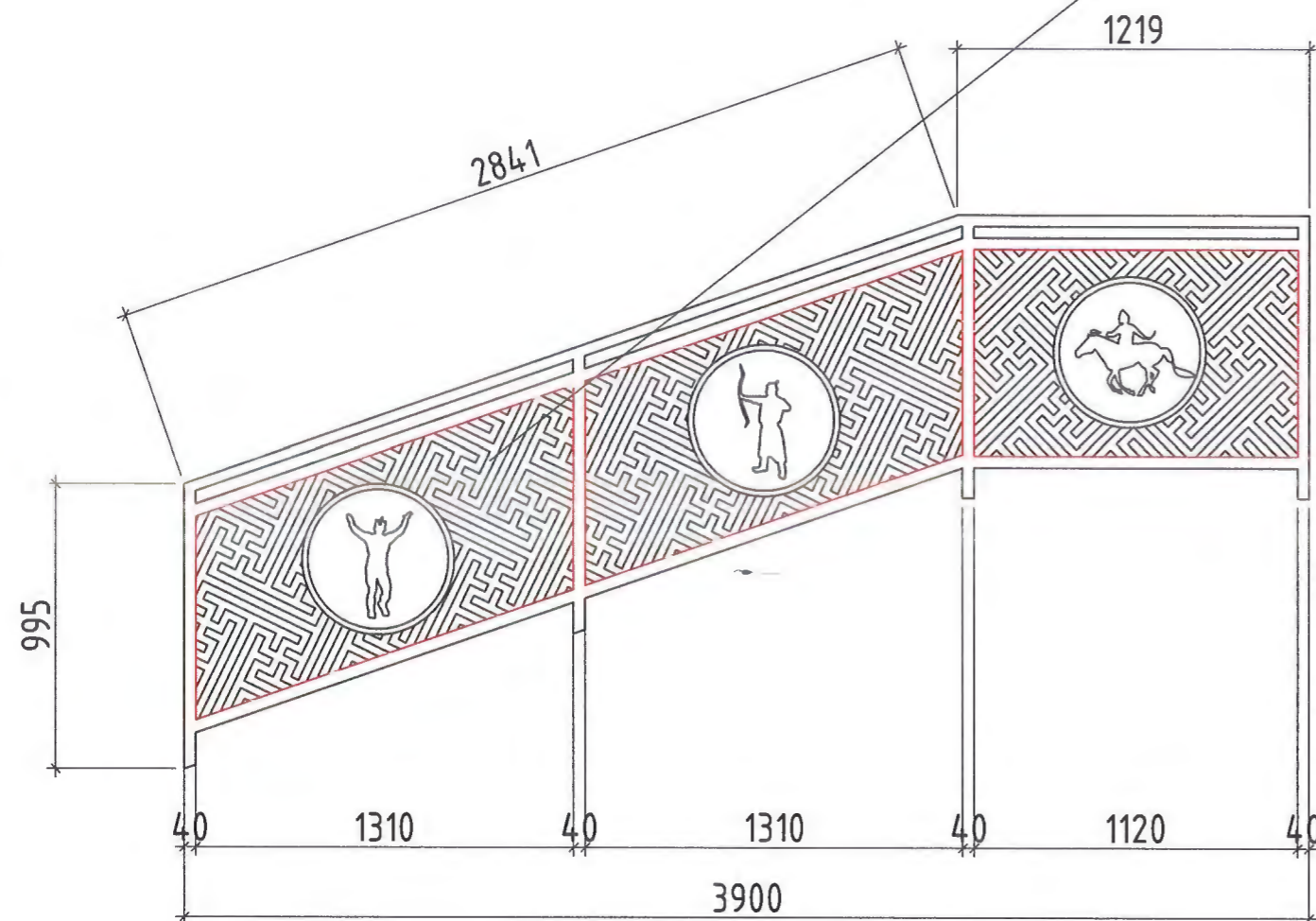
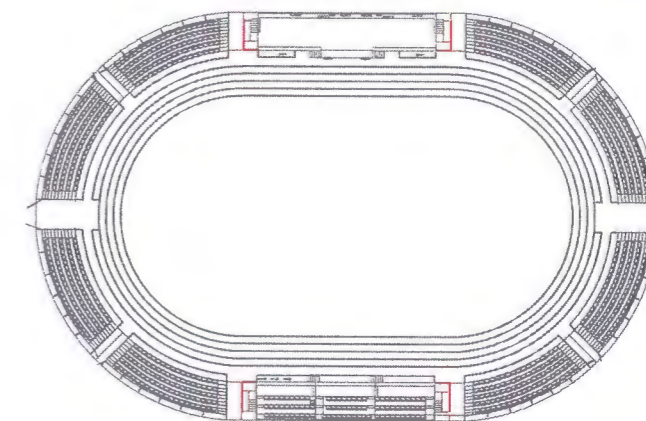

| Д/Д | Материалын нэр             | Хэмжих нэгж /мм/ |       |       |                | 1ш хашлаганд орох материал | 4ш хашлаганд орох материал |
|-----|----------------------------|------------------|-------|-------|----------------|----------------------------|----------------------------|
|     |                            | урт              | өргөн | өндөр | Хэмжих нэгж    |                            |                            |
| 1   | Квадрат 40*40 2мм          | 6000             | 40    | 40    | м              | 24.2м                      | 96.8м                      |
| 2   | Түмэн насан хээ лист төмөр |                  |       |       | м <sup>2</sup> | 4.01м <sup>2</sup>         | 16.04м <sup>2</sup>        |



СОЛОНГОТ КОНСТРАКШН

| НИЙТИЙН БИЕЙН ТАМИР, СПОРТЫН ТАЛБАЙ |              |              |                  |                       |               |
|-------------------------------------|--------------|--------------|------------------|-----------------------|---------------|
| ХАШЛАГА 2                           |              |              |                  |                       | Үе шат: А.3   |
| Архитектор                          | Э.Сэлэнгэ    | Э.Сэлэнгэ    | ЕГ Шифр: ГТ-6/24 | Масштаб: 1:100        | Огноо: 2024-3 |
| Гүйцэтгэсэн                         | Э.Сэлэнгэ    | Э.Сэлэнгэ    | ТГ Шифр:         | Зургийн дугаар: ET-10 | Хуудас: 33    |
| Шалгасан                            | Ш.Эрдэнэсүвд | Ш.Эрдэнэсүвд |                  |                       |               |

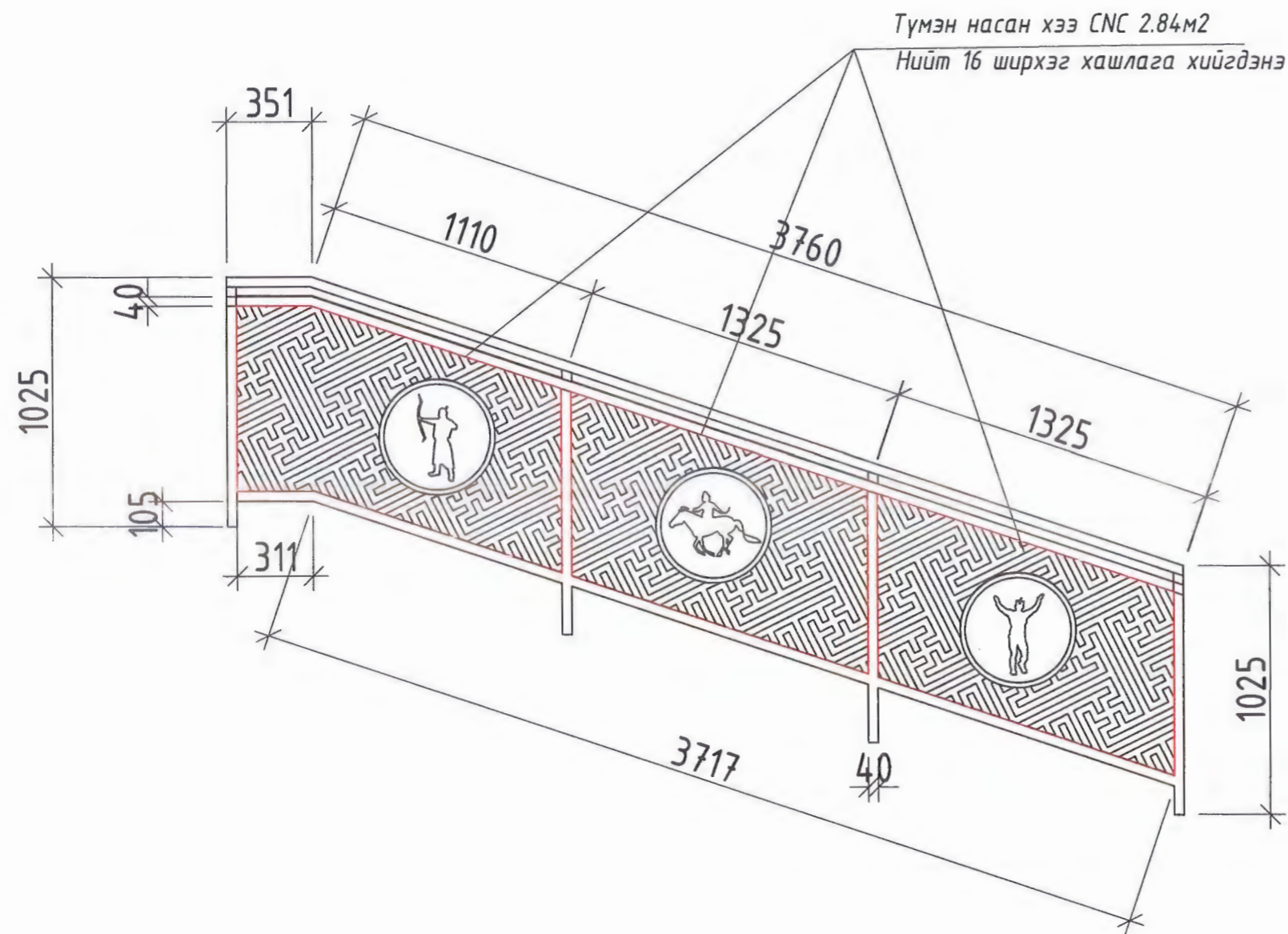

Таних тэмдэг:

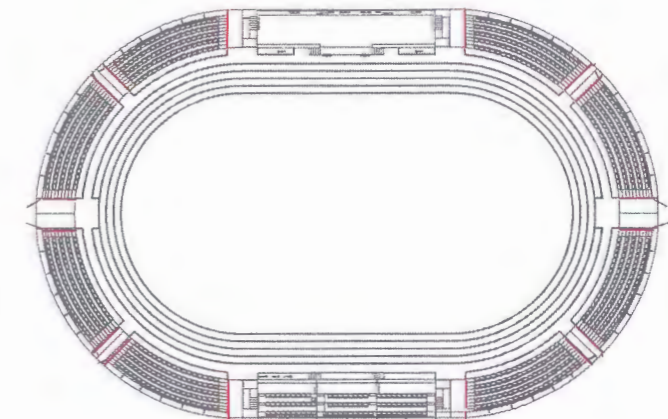

| Д/Д | Материалын нэр             | Хэмжих нэгж /мм/ |       |       |             | 1ш хашлаганд орох материал | 16ш хашлаганд орох материал |
|-----|----------------------------|------------------|-------|-------|-------------|----------------------------|-----------------------------|
|     |                            | урт              | өргөн | өндөр | Хэмжих нэгж |                            |                             |
| 1   | Квадрат 40*40 2мм          | 6000             | 40    | 40    | м           | 16.9м                      | 271м                        |
| 2   | Түмэн насан хээ лист төмөр |                  |       |       | м2          | 2.84м2                     | 45.44м2                     |
| 3   |                            |                  |       |       |             |                            |                             |



СОЛОНГОТ КОНСТРАКШН

НИЙТИЙН БИЕЙН ТАМИР, СПОРТЫН ТАЛБАЙ

ХАШЛАГА 3

Үе шат: А.3

|             |              |              |                  |                       |               |
|-------------|--------------|--------------|------------------|-----------------------|---------------|
| Архитектор  | Э.Сэлэнгэ    | Э.Сэлэнгэ    | ЕГ Шифр: ГТ-6/24 | Масштаб: 10:100       | Огноо: 2024-3 |
| Гүйцэтгэсэн | Э.Сэлэнгэ    | Э.Сэлэнгэ    | ТГ Шифр:         | Зургийн дугаар: ET-11 | Хуудас: 33    |
| Шалгасан    | Ш.Эрдэнэсүвд | Ш.Эрдэнэсүвд |                  |                       |               |

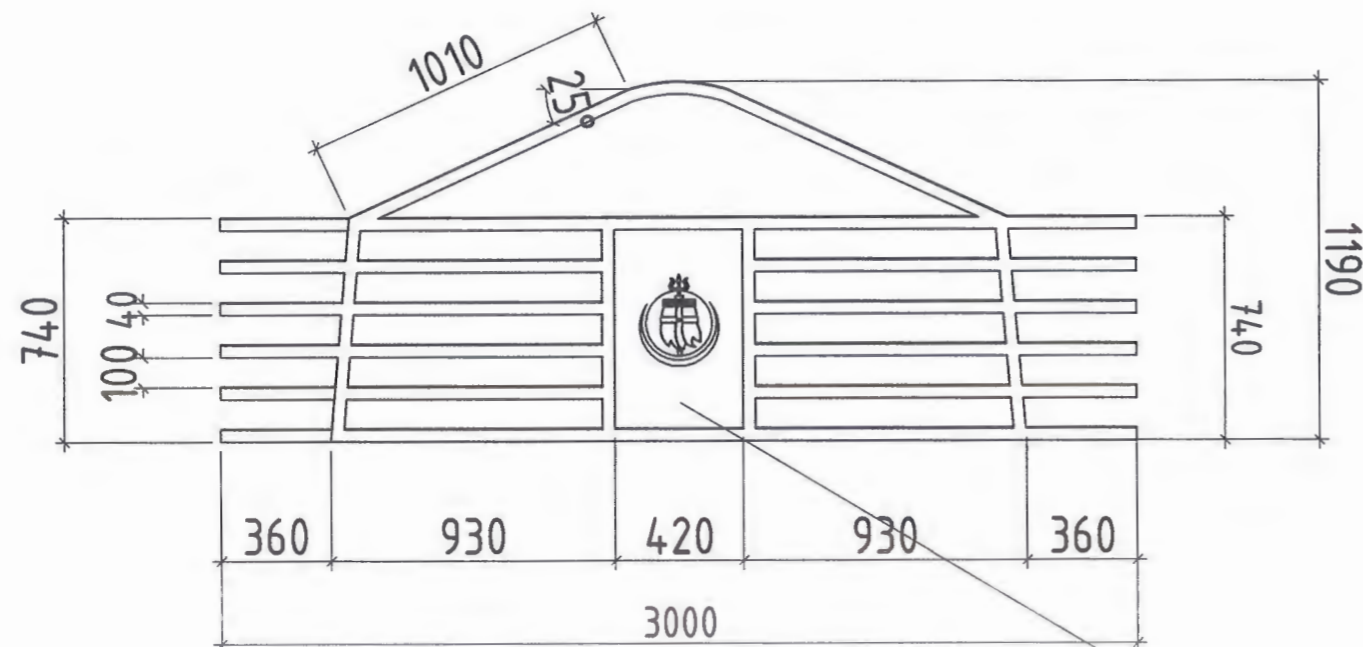

Хээ CNC 0.27м2  
Нийт 54 ширхэг хашлага хийгдэнэ

Таних тэмдэг:

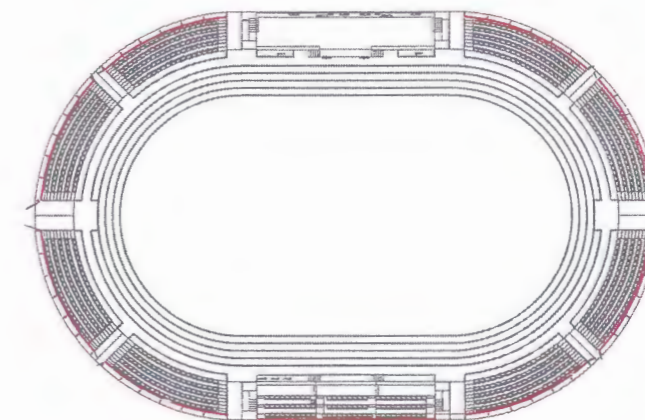

| Д/Д | Материалын нэр    | Хэмжих нэгж /мм/ |       |       |             | 1ш хашлаганд орох материал | 54ш хашлаганд орох материал |
|-----|-------------------|------------------|-------|-------|-------------|----------------------------|-----------------------------|
|     |                   | урт              | өргөн | өндөр | Хэмжих нэгж |                            |                             |
| 1   | Квадрат 40*40 2мм | 6000             | 40    | 40    | м           | 22.1м                      | 1194м                       |
| 2   | Лист төмөр CNC    |                  |       |       | м2          | 0.27м2                     | 14.58м2                     |



СОЛОНГОТ КОНСТРАКШН

НИЙТИЙН БИЕЙН ТАМИР, СПОРТЫН ТАЛБАЙ

ХАШЛАГА 4

Үе шат: А.3

|             |              |              |          |                 |            |
|-------------|--------------|--------------|----------|-----------------|------------|
| Архитектор  | Э.Сэлэнгэ    | Э.Сэлэнгэ    | ЕГ Шифр: | Масштаб: 10:100 | Огноо:     |
| Гүйцэтгэсэн | Э.Сэлэнгэ    | Э.Сэлэнгэ    | ГТ-6/24  |                 | 2024-3     |
| Шалгасан    | Ш.Эрдэнэсүвд | Ш.Эрдэнэсүвд | ТГ Шифр: | Зургийн дугаар: | Хуудас: 33 |
|             |              |              |          | ЕТ-12           |            |

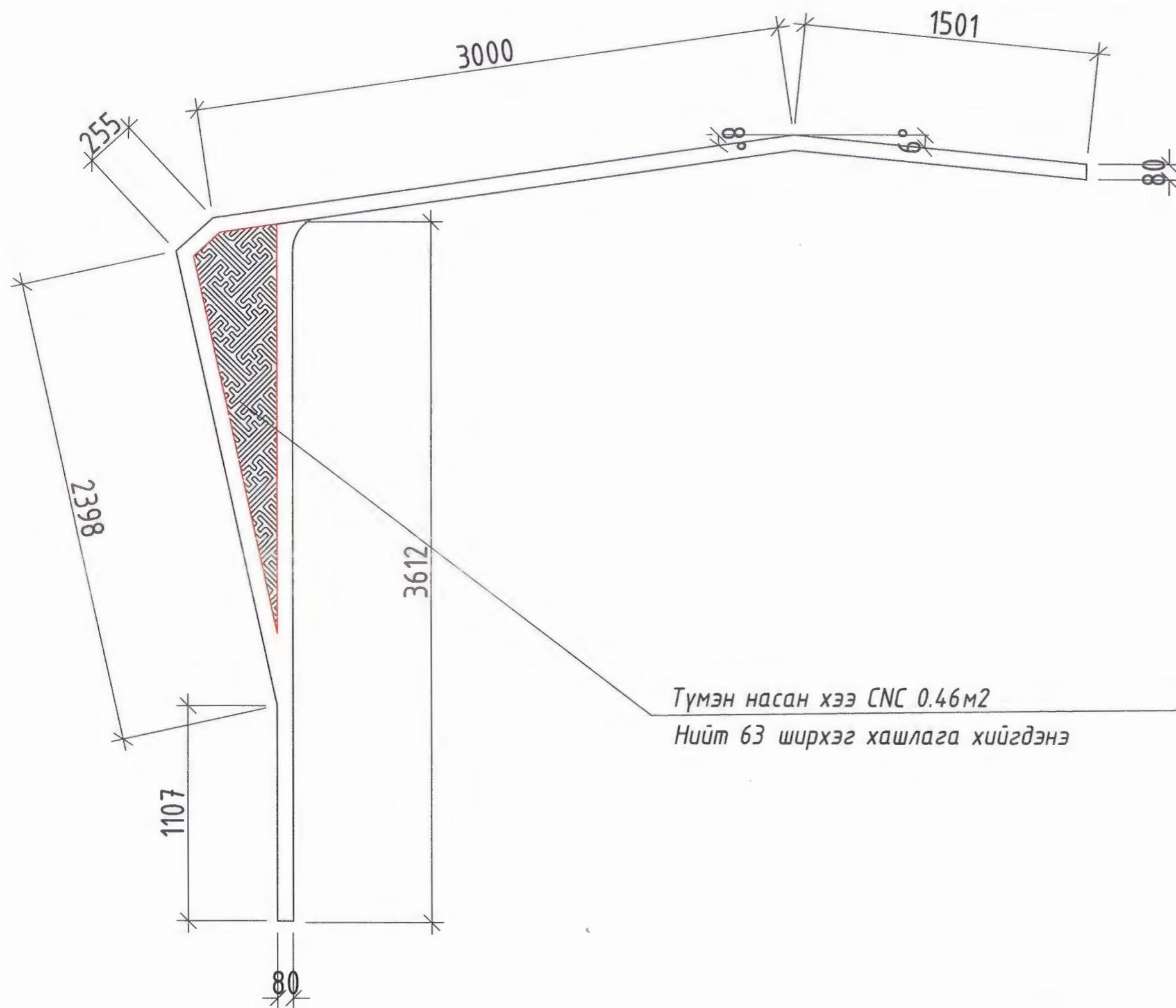

Таних тэмдэг:

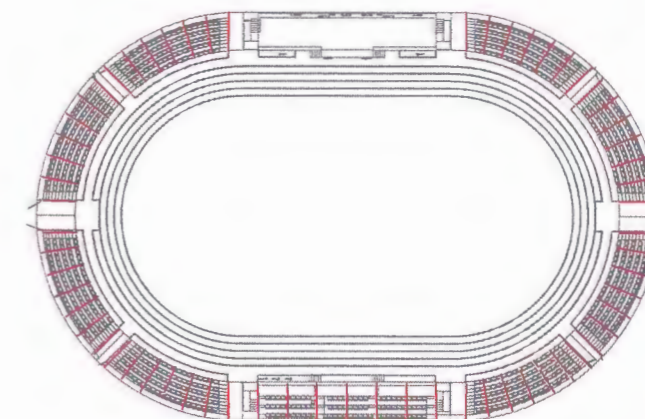

Түмэн насан хээ CNC 0.46м<sup>2</sup>  
Нийт 63 ширхэг хашлага хийгдэнэ



| Д/Д | Материалын нэр             | Хэмжих нэгж /мм/ |       |       |                | 1ш саравчинд орох материал | 63ш саравчинд орох материал |
|-----|----------------------------|------------------|-------|-------|----------------|----------------------------|-----------------------------|
|     |                            | урт              | өргөн | өндөр | Хэмжих нэгж    |                            |                             |
| 1   | Квадрат 80*80 2мм          | 6000             | 80    | 80    | м              | 10.9м                      | 686.7м                      |
| 2   | Түмэн насан хээ лист төмөр |                  |       |       | м <sup>2</sup> | 0.46м <sup>2</sup>         | 28.98м <sup>2</sup>         |



СОЛОНГОТ КОНСТРАКШН

НИЙТИЙН БИЕЙН ТАМИР, СПОРТЫН ТАЛБАЙ

ХАШЛАГА 5

Үе шат: А.3

|             |              |              |                  |                       |               |
|-------------|--------------|--------------|------------------|-----------------------|---------------|
| Архитектор  | Э.Сэлэнгэ    | Э.Сэлэнгэ    | ЕГ Шифр: ГТ-6/24 | Масштаб: 10:100       | Огноо: 2024-3 |
| Гүйцэтгэсэн | Э.Сэлэнгэ    | Э.Сэлэнгэ    | ТГ Шифр:         | Зургийн дугаар: ET-13 | Хуудас: 33    |
| Шалгасан    | Ш.Эрдэнэсүвд | Ш.Эрдэнэсүвд |                  |                       |               |

Таних тэмдэг:

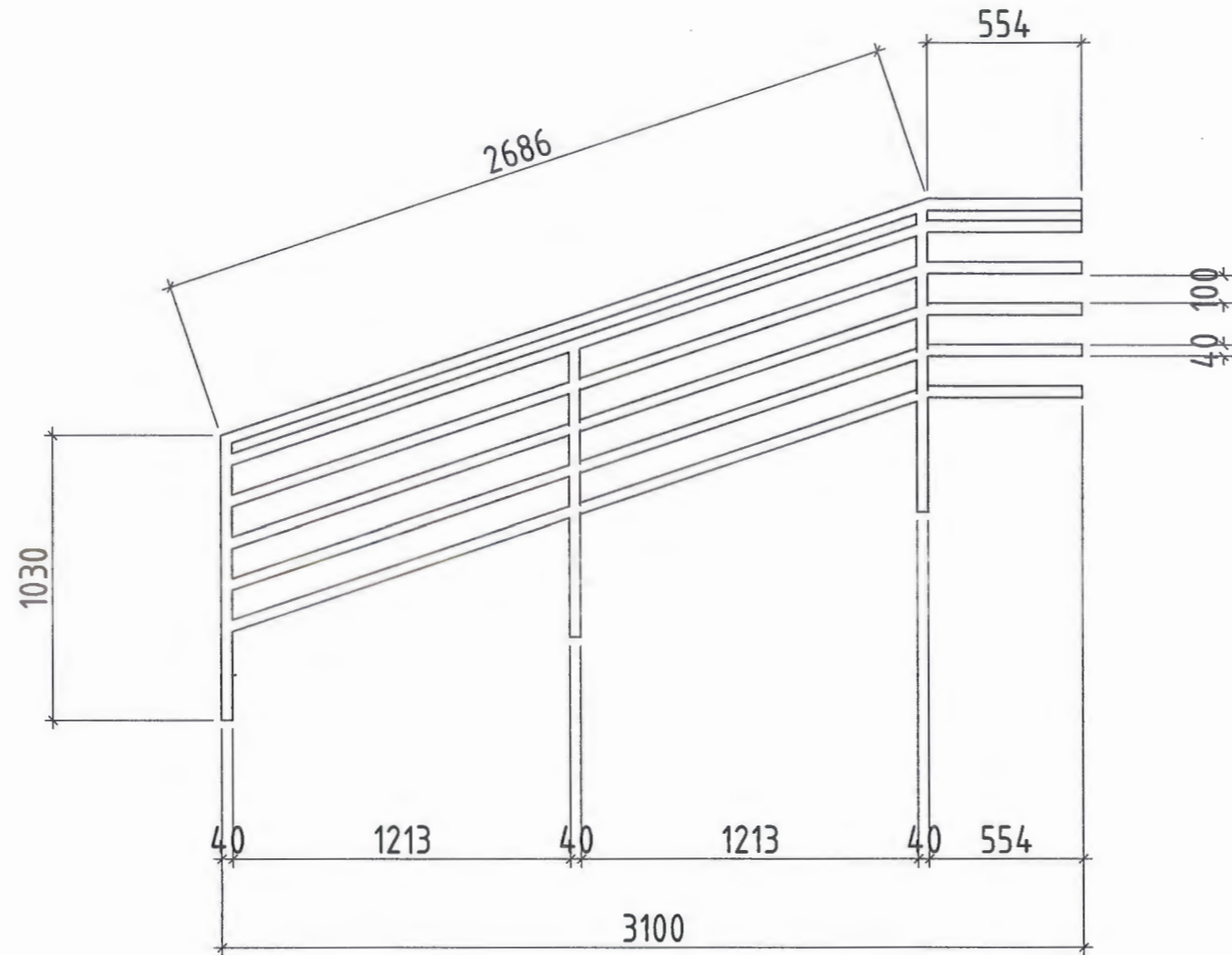
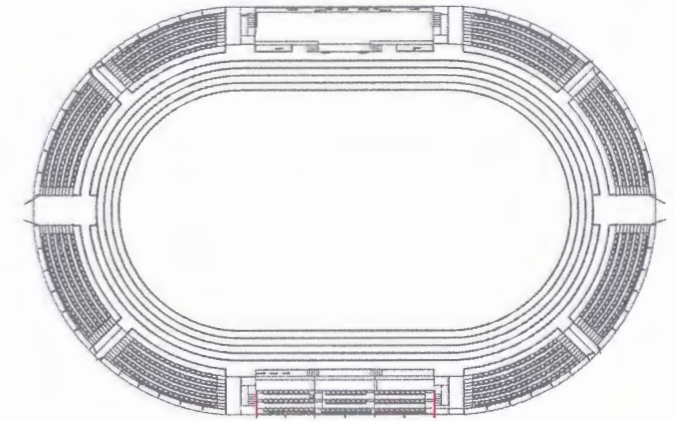

| Д/Д | Материалын нэр    | Хэмжих нэгж /мм/ |       |       |             | 1ш хашлаганд орох материал | 2ш хашлаганд орох материал |
|-----|-------------------|------------------|-------|-------|-------------|----------------------------|----------------------------|
|     |                   | урт              | өргөн | өндөр | Хэмжих нэгж |                            |                            |
| 1   | Квадрат 40*40 2мм | 6000             | 40    | 40    | м           | 22.8м                      | 45.6м                      |

| НИЙТИЙН БИЕЙН ТАМИР, СПОРТЫН ТАЛБАЙ |           |              |                  |                       |               |
|-------------------------------------|-----------|--------------|------------------|-----------------------|---------------|
| ХАШЛАГА 6                           |           |              |                  |                       | Үе шат: А.3   |
| Архитектор                          | Э.Сэлэнгэ | Э.Сэлэнгэ    | ЕГ Шифр: ГТ-6/24 | Масштаб: 1:100        | Огноо: 2024-3 |
| Гүйцэтгэсэн                         | Э.Сэлэнгэ | Э.Сэлэнгэ    | ТГ Шифр:         | Зургийн дугаар: ET-14 | Хуудас: 33    |
| СОЛОНГОТ КОНСТРАКШН                 | Шалгасан  | Ш.Эрдэнэсүвд | Ш.Эрдэнэсүвд     |                       |               |



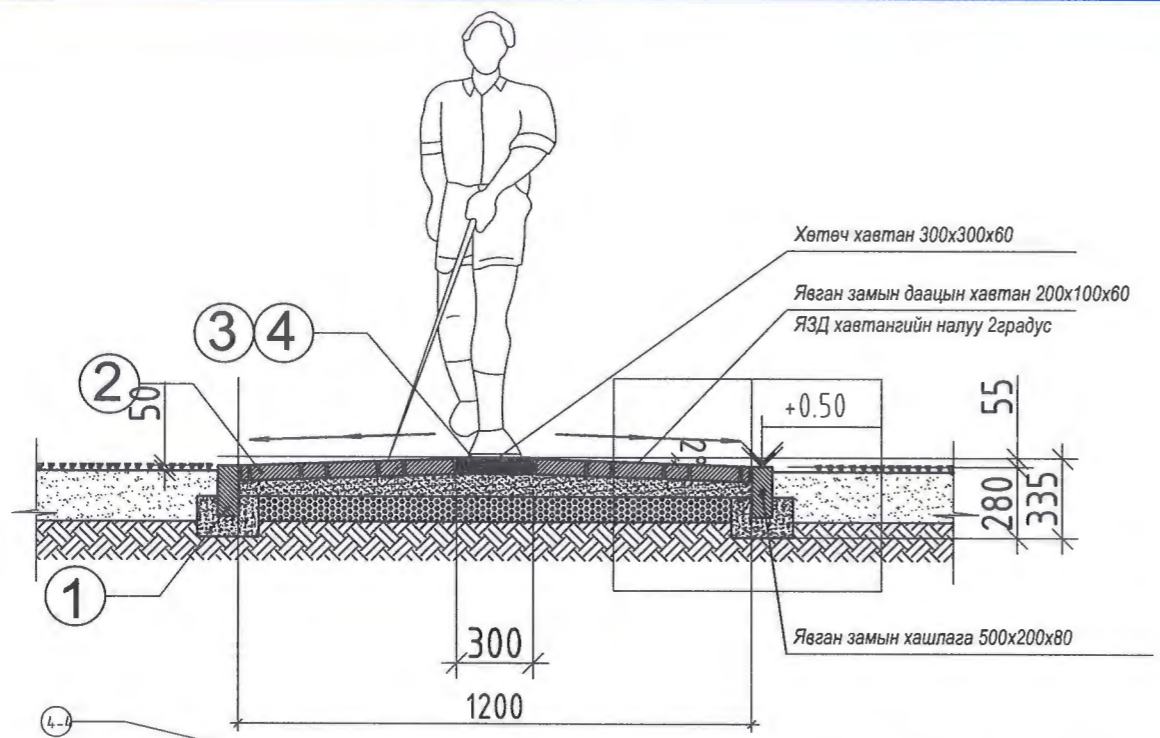

Чулварын тэмдэглэгээг заасан хөтөч хавтан /300\*300\*60/

Чиглэл заасан хөтөч хавтан /300\*300\*60/

Чулварын тэмдэглэгээг заасан хөтөч хавтан /300\*300\*60/

Чиглэл заасан хөтөч хавтан /300\*300\*60/

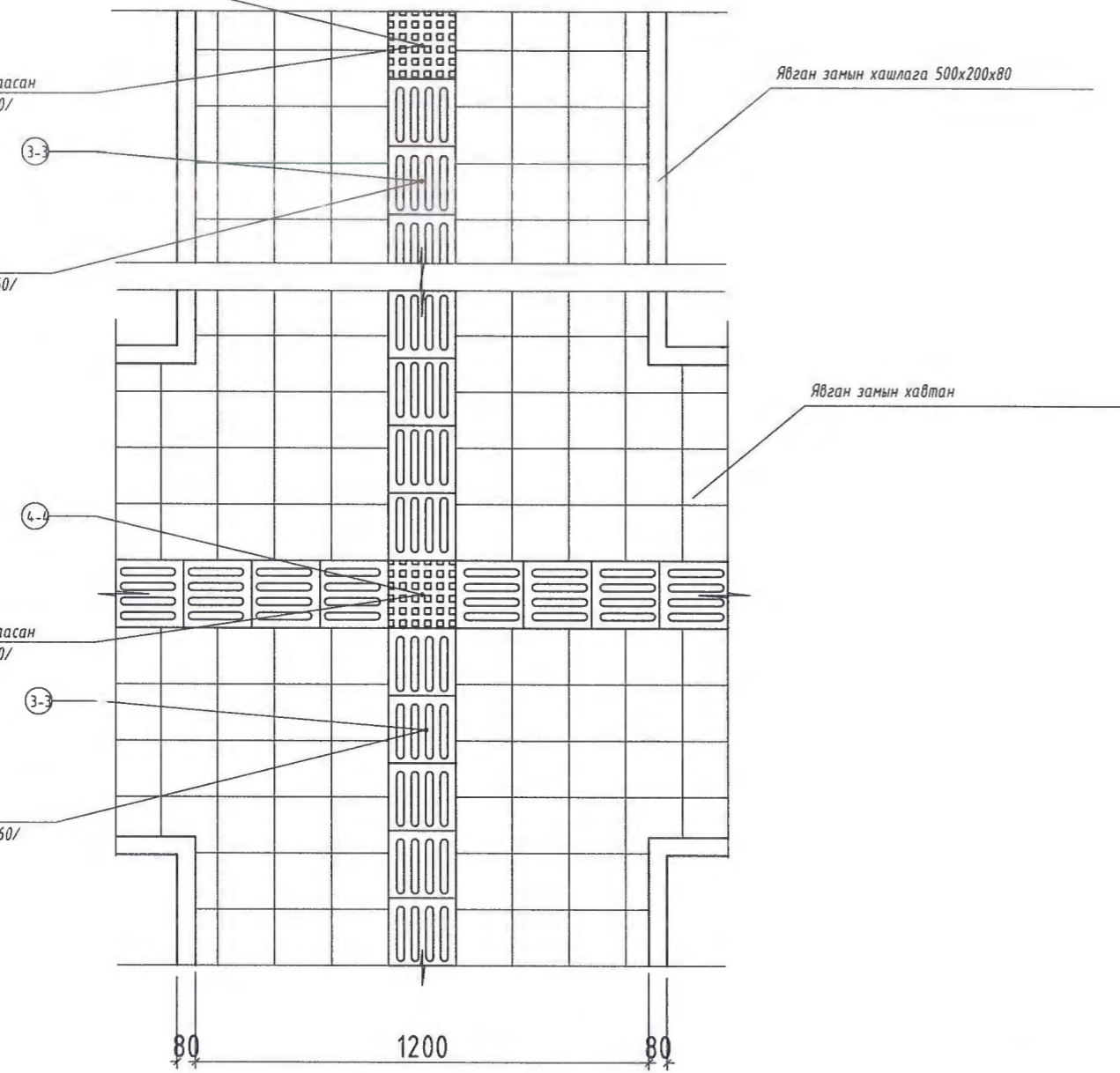

**Тайлбар**

Явган хүний замын хавтан суулгах: Нягтруулсан хөрс, хайрга дайрга 100мм, элсэн дэвсгэр 60мм дээр хавтанцаруудыг жигд сайтар суулгахын тулд хавтанцарыг тавихдаа ачаалал өгөх замаар элсэн дэвсгэрт 2мм хүртэл шигшинэ. Хавтанцаруудын хоорондын заадсуудын өргөн 15мм-ээс ихгүй, заадсууд дахь хавтангуудын ирмэгийн зөрөө 2мм-ээс ихгүй байх ёстой. Явган замын хавтангийн налуу 2талруугаа 3градусын налуутай хийгдэнэ. Явган хүний замын хавтанг хийхдээ хөтөч хавтан хийх ба замын чулвар төгсгөл хэсэгт анхааруулгыг заасан тусгай хавтанг угсарна.

| Д/д | Таних тэмдэг | Нэр төрөл                                    | Хэмжих нэгж | Материал |
|-----|--------------|--|-------------|----------|
| 1   |              | Төлөвлөж дүй явган хүний зам                 | 402м2       | Хавтан   |
| 2   |              | Төлөвлөж дүй явган хүний зам /500*200*80/ мм | 340м        | 680ш     |



СОЛОНГОТ КОНСТРАКШН

|                                     |              |              |                  |                       |               |
|-------------------------------------|--------------|--------------|------------------|-----------------------|---------------|
| НИЙТИЙН БИЕЙН ТАМИР, СПОРТЫН ТАЛБАЙ |              |              |                  |                       |               |
| ЗАМ ТАЛБАЙН ХУЧИЛТ                  |              |              |                  |                       | Үе шат: А.3   |
| Архитектор                          | Э.Сэлэнгэ    | Э.Сэлэнгэ    | ЕГ Шифр: ГТ-6/24 | Масштаб: 1:100        | Огноо: 2024-3 |
| Гүйцэтгэсэн                         | Э.Сэлэнгэ    | Э.Сэлэнгэ    | ТГ Шифр:         | Зургийн дугаар: ET-15 | Хуудас: 33    |
| Шалгасан                            | Ш.Эрдэнэсүвд | Ш.Эрдэнэсүвд |                  |                       |               |

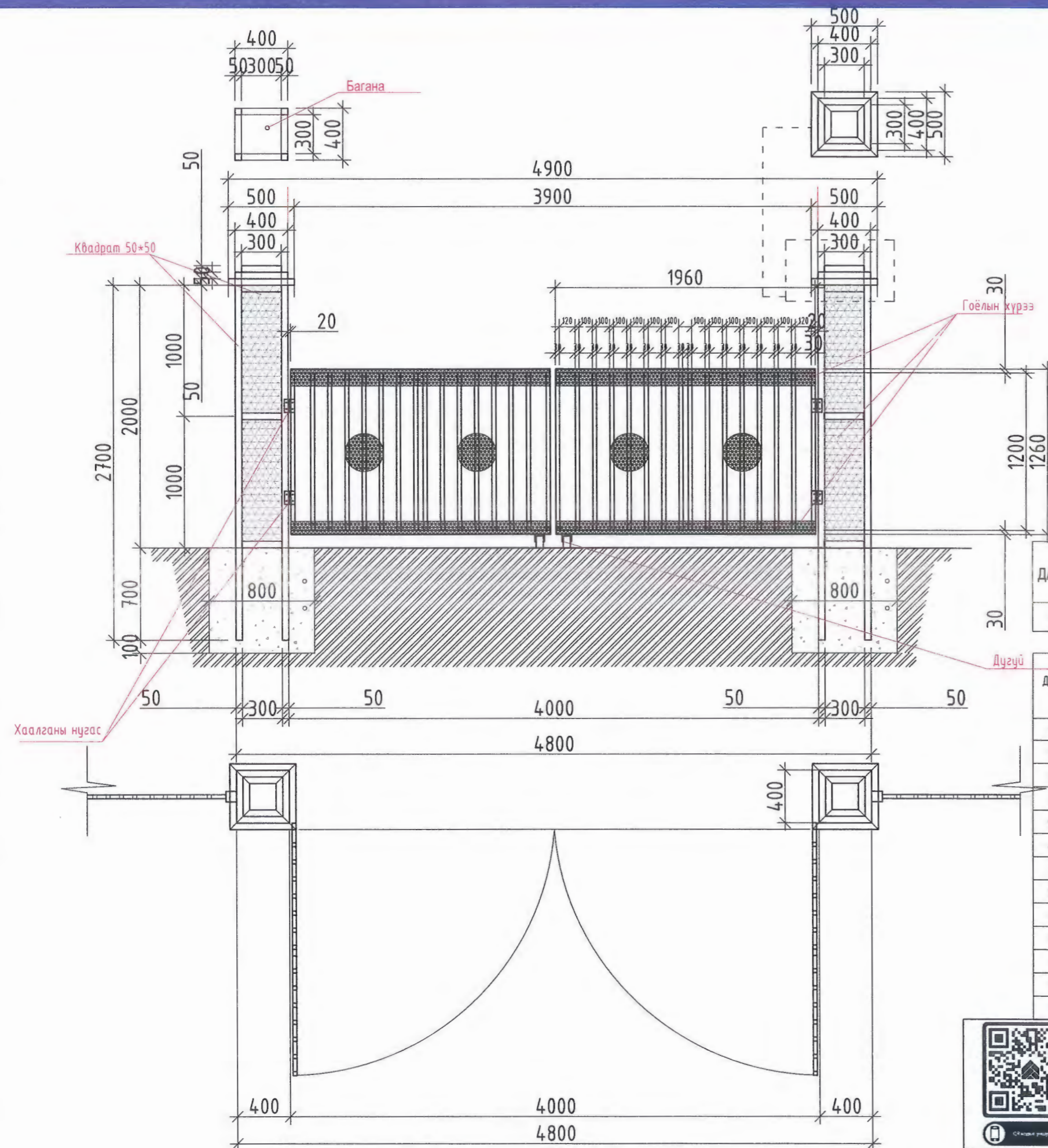

**Тайлбар**

Төв хаалганы баганыг тэнхлэгийн дагуу эгц босоо байдлыг шалгана. Хаалганы баганыг 600\*800\*800мм хэмжээтэй нүхэнд 700мм суулгаж бетоноор цутгана. Хашлага нь бат бэх байх ба босоо холбоосууд нь бэхлэгдэх хэсэгтээ завсаргүй нийлүүлж гагнаасыг j-422 маркийн электродоор бэхэлнэ. Хаалганы баганууд ганхаж болохгүй. Хаалганы төмөр бүтээц ба гагнаасан холбоосуудыг байгаль цаг уурын нөлөөнд тэсвэртэй төмрийн улбар шар өнгийн будгаар 2үе будах шаардлагтай. Будахаас өмнө төмрийн гадаргууг сайтар цэвэрлэсэний дараа будах шаардлагтай. Гагнуурын ажлыг 4-өөс дээш зэрэгтэй гагнуурчин хийж гүйцэтгэнэ.

**Материалын түүвэр**

| Д/д | Таних тэмдэг | Нэр төрөл               | Хэмжих нэгж | Материал |
|-----|--------------|-------------------------|-------------|----------|
| 14  |              | Төлөвлөж буй төв хаалга | 2ш          | Төмөр    |

| Д/д | Материалын нэр               | Чрт    | Өргөн | Өндөр | Хэмжих нэгж | Тоо ширхэг | 1ш хаалганд орох материал | 2ш хаалганд орох материал |
|-----|------------------------------|--------|-------|-------|-------------|------------|---------------------------|---------------------------|
| 1   | Квадрат багана               | мм     | 2700  | 50    | 50          | 8          | 21.6                      | 43.2                      |
| 2   | Холбоос квадрат              | мм     | 300   | 50    | 50          | 24         | 7.2                       | 14.4                      |
| 3   | Малгай квадрат               | мм     | 500   | 50    | 50          | 8          | 4                         | 8                         |
| 4   | Малгай квадрат               | мм     | 400   | 50    | 50          | 8          | 3.2                       | 6.4                       |
| 5   | Малгай квадрат               | мм     | 300   | 50    | 50          | 8          | 2.4                       | 4.8                       |
| 6   | Хашлаганы квадрат            | мм     | 1200  | 30    | 30          | 32         | 38.4                      | 76.8                      |
| 7   | Хашлаганы квадрат            | мм     | 1960  | 30    | 30          | 4          | 7.84                      | 15.7                      |
| 8   | Нугас                        | ш      |       |       |             | 4          | 4                         | 8                         |
| 9   | Суурийн бетон                | м3     | 800   | 600   | 800         | 4          | 0.76                      | 1.52                      |
| 10  | Эмаль төмрийн будаг /ногоон/ | л      | -     | -     | -           | -          |                           |                           |
| 11  | Гоёлын хүрээ багана          | ш      | 1000  | 400   | 5           | 16         | 16                        | 32                        |
| 12  | Гоёлын хүрээ хашлага         | ш      | 1000  | 200   | 5           | 8          | 8                         | 16                        |
| 18  | Электрод J-422 2.5мм         | баодол | -     | -     | -           | -          |                           |                           |



|                                     |              |              |                  |                       |
|-------------------------------------|--------------|--------------|------------------|-----------------------|
| НИЙТИЙН БИЕЙН ТАМИР, СПОРТЫН ТАЛБАЙ |              |              |                  |                       |
| ТӨВ ХААЛГА                          |              |              |                  |                       |
| Архитектор                          | Э.Сэлэнгэ    | Э.Сэлэнгэ    | ЕГ Шифр: ГТ-6/24 | Масштаб: 1:100        |
| Гүйцэтгэсэн                         | Э.Сэлэнгэ    | Э.Сэлэнгэ    | ТГ Шифр:         | Зургийн дугаар: ET-16 |
| Шалгасан                            | Ш.Эрдэнэсүбү | Ш.Эрдэнэсүбү |                  | Огноо: 2024-3         |
|                                     |              |              |                  | Хуудас: 33            |

Үе шат: А.3

A

B

C

D

E

F

G

H



СОЛОНГОТ КОНСТРАКШН

НИЙТИЙН БИЕЙН ТАМИР, СПОРТЫН ТАЛБАЙ

ХАРАГДАХ БАЙДАЛ

Үе шат:  
А.3

|             |              |              |          |                 |            |
|-------------|--------------|--------------|----------|-----------------|------------|
| Архитектор  | Э.Сэлэнгэ    | Э.Сэлэнгэ    | ЕГ Шифр: | Масштаб: 10:100 | Огноо:     |
| Гүйцэтгэсэн | Э.Сэлэнгэ    | Э.Сэлэнгэ    | ГТ-6/24  |                 | 2024-3     |
| Шалгасан    | Ш.Эрдэнэсүвд | Ш.Эрдэнэсүвд | ТГ Шифр: | Зургийн дугаар: | Хуудас: 33 |
|             |              |              |          | ЕТ-17           |            |

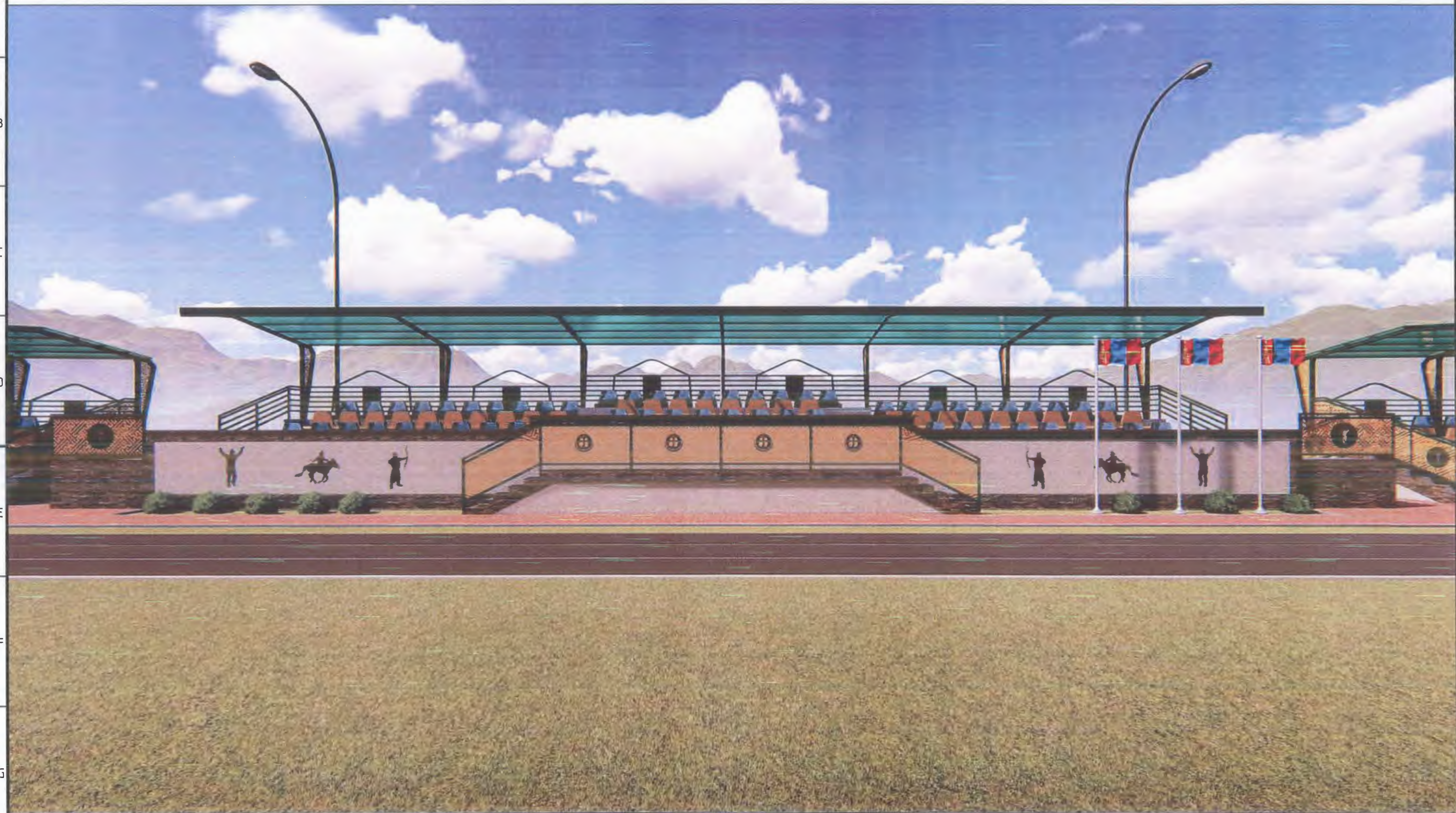

|  |                                     |              |              |                     |                          |                  |
|--|-------------------------------------|--------------|--------------|---------------------|--------------------------|------------------|
| <br>СОЛОНГОТ КОНСТРАКШН | НИЙТИЙН БИЕЙН ТАМИР, СПОРТЫН ТАЛБАЙ |              |              |                     |                          |                  |
|  | ХАРАГДАХ БАЙДАЛ                     |              |              |                     | Үе шат:<br>А.3           |                  |
|  | Архитектор                          | Э.Сэлэнгэ    | Э.Сэлэнгэ    | ЕГ Шифр:<br>ГТ-6/24 | Масштаб: 10:100          | Огноо:<br>2024-3 |
|  | Гүйцэтгэсэн                         | Э.Сэлэнгэ    | Э.Сэлэнгэ    | ТГ Шифр:            | Зургийн дугаар:<br>ЕТ-18 | Хуудас: 33       |
|  | Шалгасан                            | Ш.Эрдэнэсүвд | Ш.Эрдэнэсүвд |                     |                          |                  |



|  |                                     |              |              |                     |                          |                  |
|--|-------------------------------------|--------------|--------------|---------------------|--------------------------|------------------|
| <br>СОЛОНГОТ КОНСТРАКШН | НИЙТИЙН БИЕЙН ТАМИР, СПОРТЫН ТАЛБАЙ |              |              |                     |                          |                  |
|  | ХАРАГДАХ БАЙДАЛ                     |              |              |                     |                          | Үе шат:<br>А.3   |
|  | Архитектор                          | Э.Сэлэнгэ    | Э.Сэлэнгэ    | ЕГ Шифр:<br>ГТ-6/24 | Масштаб: 101:100         | Огноо:<br>2024-3 |
|  | Гүйцэтгэсэн                         | Э.Сэлэнгэ    | Э.Сэлэнгэ    | ТГ Шифр:            | Зургийн дугаар:<br>ЕТ-19 | Хуудас: 33       |
|  | Шалгасан                            | Ш.Эрдэнэсүвд | Ш.Эрдэнэсүвд |                     |                          |                  |

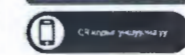
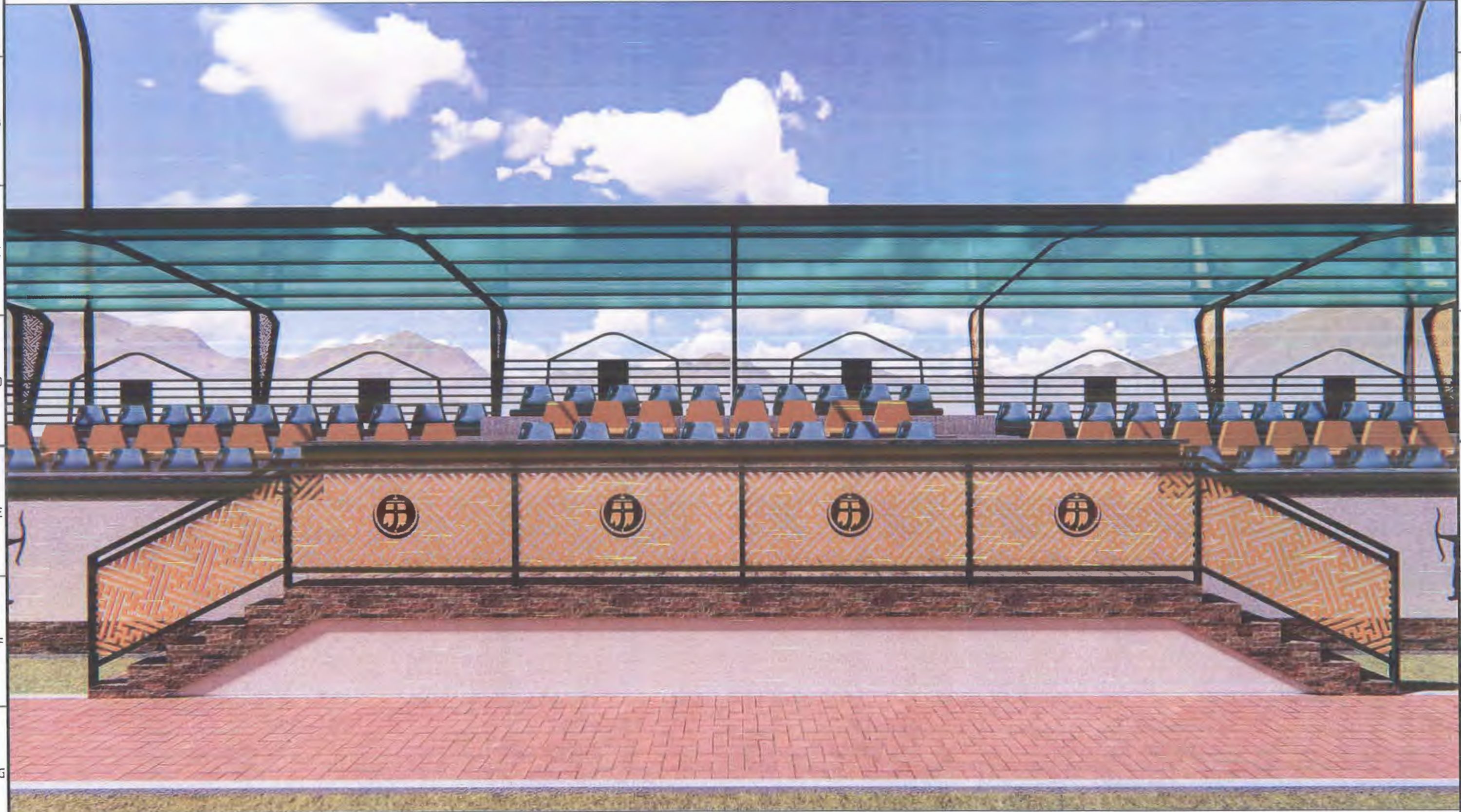

СОЛОНГОТ КОНСТРАКШН

НИЙТИЙН БИЕЙН ТАМИР, СПОРТЫН ТАЛБАЙ

ХАРАГДАХ БАЙДАЛ

Үе шат:  
А.3

|             |              |              |                     |                          |                  |
|-------------|--------------|--------------|---------------------|--------------------------|------------------|
| Архитектор  | Э.Сэлэнгэ    | Э.Сэлэнгэ    | ЕГ Шифр:<br>ГТ-6/24 | Масштаб: 100:100         | Огноо:<br>2024-3 |
| Гүйцэтгэсэн | Э.Сэлэнгэ    | Э.Сэлэнгэ    | ТГ Шифр:            | Зургийн дугаар:<br>ЕТ-20 | Хуудас: 33       |
| Шалгасан    | Ш.Эрдэнэсүвд | Ш.Эрдэнэсүвд |                     |                          |                  |



|  |                                     |              |           |          |                  |            |
|--|-------------------------------------|--------------|-----------|----------|------------------|------------|
| <br>СОЛОНГОТ КОНСТРАКШН | НИЙТИЙН БИЕЙН ТАМИР, СПОРТЫН ТАЛБАЙ |              |           |          | Үе шат:          |            |
|  | ХАРАГДАХ БАЙДАЛ                     |              |           |          | А.3              |            |
|  | Архитектор                          | Э.Сэлэнгэ    | Э.Сэлэнгэ | ЕГ Шифр: | Масштаб: 100:100 | Огноо:     |
|  | Гүйцэтгэсэн                         | Э.Сэлэнгэ    | Э.Сэлэнгэ | ГТ-6/24  | Зургийн дугаар:  | Хуудас: 33 |
| Шалгасан   | Ш.Эрдэнэсүвд                        | Ш.Эрдэнэсүвд | ТГ Шифр:  | ЕТ-21    |                  |            |



СОЛОНГОТ КОНСТРАКШ

|                                      |              |              |                     |                          |
|--------------------------------------|--------------|--------------|---------------------|--------------------------|
| НИЙТИЙН БИЕИЙН ТАМИР, СПОРТЫН ТАЛБАЙ |              |              |                     |                          |
| ХАРАГДАХ БАЙДАЛ                      |              |              |                     | Үе шат:<br>А.3           |
| Архитектор                           | Э.Сэлэнгэ    | Э.Сэлэнгэ    | ЕГ Шифр:<br>ГТ-6/24 | Масштаб: 1:100           |
| Гүйцэтгэсэн                          | Э.Сэлэнгэ    | Э.Сэлэнгэ    | ТГ Шифр:            | Зургийн дугаар:<br>ЕТ-22 |
| Шалгасан                             | Ш.Эрдэнэсүвд | Ш.Эрдэнэсүвд |                     | Хуудас: 33               |





СОЛОНГОТ КОНСТРАКШН

НИЙТИЙН БИЕЙН ТАМИР, СПОРТЫН ТАЛБАЙ

ХАРАГДАХ БАЙДАЛ

Үе шат:  
А.3

|             |              |              |                     |                          |                  |
|-------------|--------------|--------------|---------------------|--------------------------|------------------|
| Архитектор  | Э.Сэлэнгэ    | Э.Сэлэнгэ    | ЕГ Шифр:<br>ГТ-6/24 | Масштаб: 10:100          | Огноо:<br>2024-3 |
| Гүйцэтгэсэн | Э.Сэлэнгэ    | Э.Сэлэнгэ    | ТГ Шифр:            | Зургийн дугаар:<br>ЕТ-23 | Хуудас: 33       |
| Шалгасан    | Ш.Эрдэнэсүвд | Ш.Эрдэнэсүвд |                     |                          |                  |



СОЛОНГОТ КОНСТРАКШН

НИЙТИЙН БИЕЙН ТАМИР, СПОРТЫН ТАЛБАЙ

ХАРАГДАХ БАЙДАЛ

Үе шат:  
А.3

|             |              |              |                     |                          |                  |
|-------------|--------------|--------------|---------------------|--------------------------|------------------|
| Архитектор  | Э.Сэлэнгэ    | Э.Сэлэнгэ    | ЕГ Шифр:<br>ГТ-6/24 | Масштаб: 1:100           | Огноо:<br>2024-3 |
| Гүйцэтгэсэн | Э.Сэлэнгэ    | Э.Сэлэнгэ    | ТГ Шифр:            | Зургийн дугаар:<br>ЕТ-24 | Хуудас: 33       |
| Шалгасан    | Ш.Эрдэнэсүвд | Ш.Эрдэнэсүвд |                     |                          |                  |



СХЭМЭГ ҮНДЭЛЭЛЭЙ

СОЛОНГОТ КОНСТРАКШН

НИЙТИЙН БИЕЙН ТАМИР, СПОРТЫН ТАЛБАЙ

ХАРАГДАХ БАЙДАЛ

|             |              |              |          |                 |            |
|-------------|--------------|--------------|----------|-----------------|------------|
|             |              |              |          | Үе шат:         | А.3        |
| Архитектор  | Э.Сэлэнгэ    | Э.Сэлэнгэ    | ЕГ Шифр: | Масштаб:        | Огноо:     |
| Гүйцэтгэсэн | Э.Сэлэнгэ    | Э.Сэлэнгэ    | ГТ-6/24  | 1:100           | 2024-3     |
| Шалгасан    | Ш.Эрдэнэсүвд | Ш.Эрдэнэсүвд | ТГ Шифр: | Зургийн дугаар: | Хуудас: 33 |
|             |              |              |          | ЕТ-25           |            |

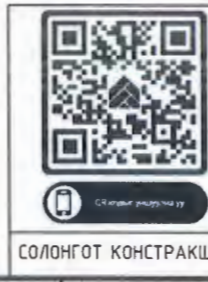

НИЙТИЙН БИЕЙН ТАМИР, СПОРТЫН ТАЛБАЙ

ХАРАГДАХ БАЙДАЛ

Үе шат:  
А.3

|             |              |              |                     |                          |                  |
|-------------|--------------|--------------|---------------------|--------------------------|------------------|
| Архитектор  | Э.Сэлэнгэ    | Э.Сэлэнгэ    | ЕГ Шифр:<br>ГТ-6/24 | Масштаб: 10:100          | Огноо:<br>2024-3 |
| Гүйцэтгэсэн | Э.Сэлэнгэ    | Э.Сэлэнгэ    | ТГ Шифр:            | Зургийн дугаар:<br>ЕТ-26 | Хуудас: 33       |
| Шалгасан    | Ш.Эрдэнэсүвд | Ш.Эрдэнэсүвд |                     |                          |                  |

СОЛОНГОТ КОНСТРАКШ



|                                     |           |              |                     |                          |                  |
|-------------------------------------|-----------|--------------|---------------------|--------------------------|------------------|
| НИЙТИЙН БИЕЙН ТАМИР, СПОРТЫН ТАЛБАЙ |           |              |                     |                          |                  |
| ХАРАГДАХ БАЙДАЛ                     |           |              |                     |                          | Үе шат:<br>А.3   |
| Архитектор                          | Э.Сэлэнгэ | Э.Сэлэнгэ    | ЕГ Шифр:<br>ГТ-6/24 | Масштаб: 100:100         | Огноо:<br>2024-3 |
| Гүйцэтгэсэн                         | Э.Сэлэнгэ | Э.Сэлэнгэ    | ТГ Шифр:            | Зургийн дугаар:<br>ЕТ-27 | Хуудас: 33       |
| СОЛОНГОТ КОНСТРАКШИН                | Шалгасан  | Ш.Эрдэнэсүвд | Ш.Эрдэнэсүвд        |                          |                  |



СОЛОНГОТ КОНСТРАКШН

НИЙТИЙН БИЕЙН ТАМИР, СПОРТЫН ТАЛБАЙ

ХАРАГДАХ БАЙДАЛ

Үе шат:  
А.3

|             |              |              |          |                          |            |
|-------------|--------------|--------------|----------|--------------------------|------------|
| Архитектор  | Э.Сэлэнгэ    | Э.Сэлэнгэ    | ЕГ Шифр: | Масштаб: 100:100         | Огноо:     |
| Гүйцэтгэсэн | Э.Сэлэнгэ    | Э.Сэлэнгэ    | ГТ-6/24  | Зургийн дугаар:<br>ЕТ-28 | Хуудас: 33 |
| Шалгасан    | Ш.Эрдэнэсүвд | Ш.Эрдэнэсүвд | ТГ Шифр: |                          |            |



СОЛОНГОТ КОНСТРАКШН

НИЙТИЙН БИЕЙН ТАМИР, СПОРТЫН ТАЛБАЙ

ХАРАГДАХ БАЙДАЛ

Үе шат:  
А.3

|             |              |              |          |                  |            |
|-------------|--------------|--------------|----------|------------------|------------|
| Архитектор  | Э.Сэлэнгэ    | Э.Сэлэнгэ    | ЕГ Шифр: | Масштаб: 100:100 | Огноо:     |
| Гүйцэтгэсэн | Э.Сэлэнгэ    | Э.Сэлэнгэ    | ГТ-6/24  |                  | 2024-3     |
| Шалгасан    | Ш.Эрдэнэсүвд | Ш.Эрдэнэсүвд | ТГ Шифр: | Зургийн дугаар:  | Хуудас: 33 |
|             |              |              |          | ЕТ-29            |            |



НИЙТИЙН БИЕЙН ТАМИР, СПОРТЫН ТАЛБАЙ

ХАРАГДАХ БАЙДАЛ

Үе шат:  
А.3

|             |              |              |          |                  |            |
|-------------|--------------|--------------|----------|------------------|------------|
| Архитектор  | Э.Сэлэнгэ    | Э.Сэлэнгэ    | ЕГ Шифр: | Масштаб: 10%:100 | Огноо:     |
| Гүйцэтгэсэн | Э.Сэлэнгэ    | Э.Сэлэнгэ    | ГТ-6/24  |                  | 2024-3     |
| Шалгасан    | Ш.Эрдэнэсүвд | Ш.Эрдэнэсүвд | ТГ Шифр: | Зургийн дугаар:  | Хуудас: 33 |
|             |              |              |          | ЕТ-30            |            |



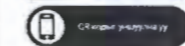

СОЛОНГОТ КОНСТРАКШН

НИЙТИЙН БИЕЙН ТАМИР, СПОРТЫН ТАЛБАЙ

ХАРАГДАХ БАЙДАЛ

Үе шат:  
А.3

|             |              |              |                     |                          |                  |
|-------------|--------------|--------------|---------------------|--------------------------|------------------|
| Архитектор  | Э.Сэлэнгэ    | Э.Сэлэнгэ    | ЕГ Шифр:<br>ГТ-6/24 | Масштаб: 1:100           | Огноо:<br>2024-3 |
| Гүйцэтгэсэн | Э.Сэлэнгэ    | Э.Сэлэнгэ    | ТГ Шифр:            | Зургийн дугаар:<br>ЕТ-31 | Хуудас: 33       |
| Шалгасан    | Ш.Эрдэнэсүвд | Ш.Эрдэнэсүвд |                     |                          |                  |

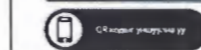

СОЛОНГОТ КОНСТРАКШН

НИЙТИЙН БИЕЙН ТАМИР, СПОРТЫН ТАЛБАЙ

ХАРАГДАХ БАЙДАЛ

Үе шат:  
А.3

|             |              |              |                     |                          |                  |
|-------------|--------------|--------------|---------------------|--------------------------|------------------|
| Архитектор  | Э.Сэлэнгэ    | Э.Сэлэнгэ    | ЕГ Шифр:<br>ГТ-6/24 | Масштаб: 10:100          | Огноо:<br>2024-3 |
| Гүйцэтгэсэн | Э.Сэлэнгэ    | Э.Сэлэнгэ    | ТГ Шифр:            | Зургийн дугаар:<br>ЕТ-32 | Хуудас: 33       |
| Шалгасан    | Ш.Эрдэнэсүвд | Ш.Эрдэнэсүвд |                     |                          |                  |



Үндэсний их баяр наадам



СОЛОНГОТ КОНСТРАКШН

НИЙТИЙН БИЕЙН ТАМИР, СПОРТЫН ТАЛБАЙ

ХАРАГДАХ БАЙДАЛ

Үе шат:  
А.3

|             |              |              |                     |                          |                  |
|-------------|--------------|--------------|---------------------|--------------------------|------------------|
| Архитектор  | Э.Сэлэнгэ    | Э.Сэлэнгэ    | ЕГ Шифр:<br>ГТ-6/24 | Масштаб: 100:100         | Огноо:<br>2024-3 |
| Гүйцэтгэсэн | Э.Сэлэнгэ    | Э.Сэлэнгэ    | ТГ Шифр:            | Зургийн дугаар:<br>ЕТ-33 | Хуудас: 33       |
| Шалгасан    | Ш.Эрдэнэсүвд | Ш.Эрдэнэсүвд |                     |                          |                  |