

ЕРӨНХИЙ БОЛОВСРОЛЫН СУРГУУЛЬ, ДОТУУР БАЙРЫН НҮХЭН ЖОРЛОНТ
 ОРЧИН ҮЕИЙН СТАНДАРТ, ШАРДЛАГА Д НИЙЦСЭН АРИУН ЦЭВРИЙН
 БАЙГУУЛАМЖААР СОЛИХ АЖЛЫН ЗҮРАГ

(ТӨВ АЙМАГ, БОРНУУР СУМ)

/АЖЛЫН ЗҮРАГ/

БОЛОВСРУУЛАГЧ:

ЗӨВШӨРСӨН:

| | | | | | | | |
|--------------|-----|--|---------------|--|---|-------------|--|
| Ардан мусгал | Нар | ТӨВ АЙМГИЙН ОНЦГОЙ БАЙДЛЫН ГАЗРЫН ДАРГА, ДЭД ХҮРАНДАА | Т.ЭРДЭНЗБАТ | | "ЭРДЭНИЙН ХҮЧИТ СУРЬ" ХХК-ИЙН ЗАХИРАЛ | Б.АЛТАНТУВА | |
| Ардан мусгал | Нар | ТӨВ АЙМГИЙН ЭРҮҮЛ МЭНДИЙН ГАЗРЫН ЭРҮҮЛ АХУЙ, ХАЛДВАР ХАМГААЛЛЫН ХЯНАЛТЫН ҮЛСБН АХЛАХ БАЙЦААГЧ | Г.МАГМАРСҮРЭН | | БЕТ-ЫН ХӨРӨНӨ ОРҮЧЛАЛТ, ХЭРЭГЖИЛТ, ЗОХИЦУУЛАЛТЫН ГАЗРЫН ДАРГА | Ш.АЛТАНЭРЭЛ | |

БАТЛАВ:
 ТӨВ АЙМГИЙН ЕРӨНХИЙ АРХИТЕКТОР

/АЛТАНХҮХ/



EL ШИФР: ЭХС-А321/23

БАРИЛГЫН ЗУРАГ ТӨСӨЛ, ҮГСРАЛТЫН
"ЭРДЭНИЙН ХҮЧТ СҮРБ" ХХК
3119-399/22, 89932969



ET ШИФР: ЭХС-А321/23

ТӨВ АЙМАГ, БОРНУР СУМ, 1-Р БАГ
640 ХҮҮХДИЙН СҮРГҮҮЛИЙН АРИУН ЦЭВРИЙН
ӨРӨӨНИЙ ЗАСВАР

/Ажлын зүгс/

БАРИЛГА АРХИТЕКТУР - БА

БОЛОВСРУУЛСАН:

Захурагч:



/Б.Алтаншүр/

Зүгсийн архитектор:



Үлгэрлэл хөм
2023 он

1 2 3 4 5 6 7 8 9 10 11 12

| | | | | |
|--|--------------------------|-----------------------|----------------|------------|
| ТӨВ АЙМАГ БОРНУР СУМ 640 ХҮҮХДИЙН ЕБС МОНГОЛ УЛАС 22-642 АТХ020 ЛОРЖСҮРЭНГИЙН ДНМ-АМ 2023.09.25 | Архитектор Д.Нямдаваа | Т.ушр: ЭХС-А321/23 | Т.ушр: М.Н. | Үе шам: А3 |
| | Г.Цамзасэн | Т.ушр: ЭХС-А321/23 | М.Н. | 2023 |
| | Шалгарсан Г.Цамзасэн | Т.ушр: ЭХС-А321/23 | М.Н. | 2023 |



- Танх мэмдэг
- 1. Үлгэрлэг хөм
 - 2. Төв аймгаас 30км мод хөм
 - 3. Төв аймгаас 60км хөм

- 1. Үлгэрлэг хөмөөс Төв аймгийн Борнуур сум хүрмэл 105 км
- 2. Төв аймгаас Борнуур сум хүрмэл 155 км

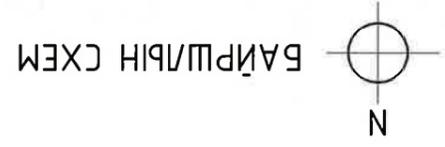
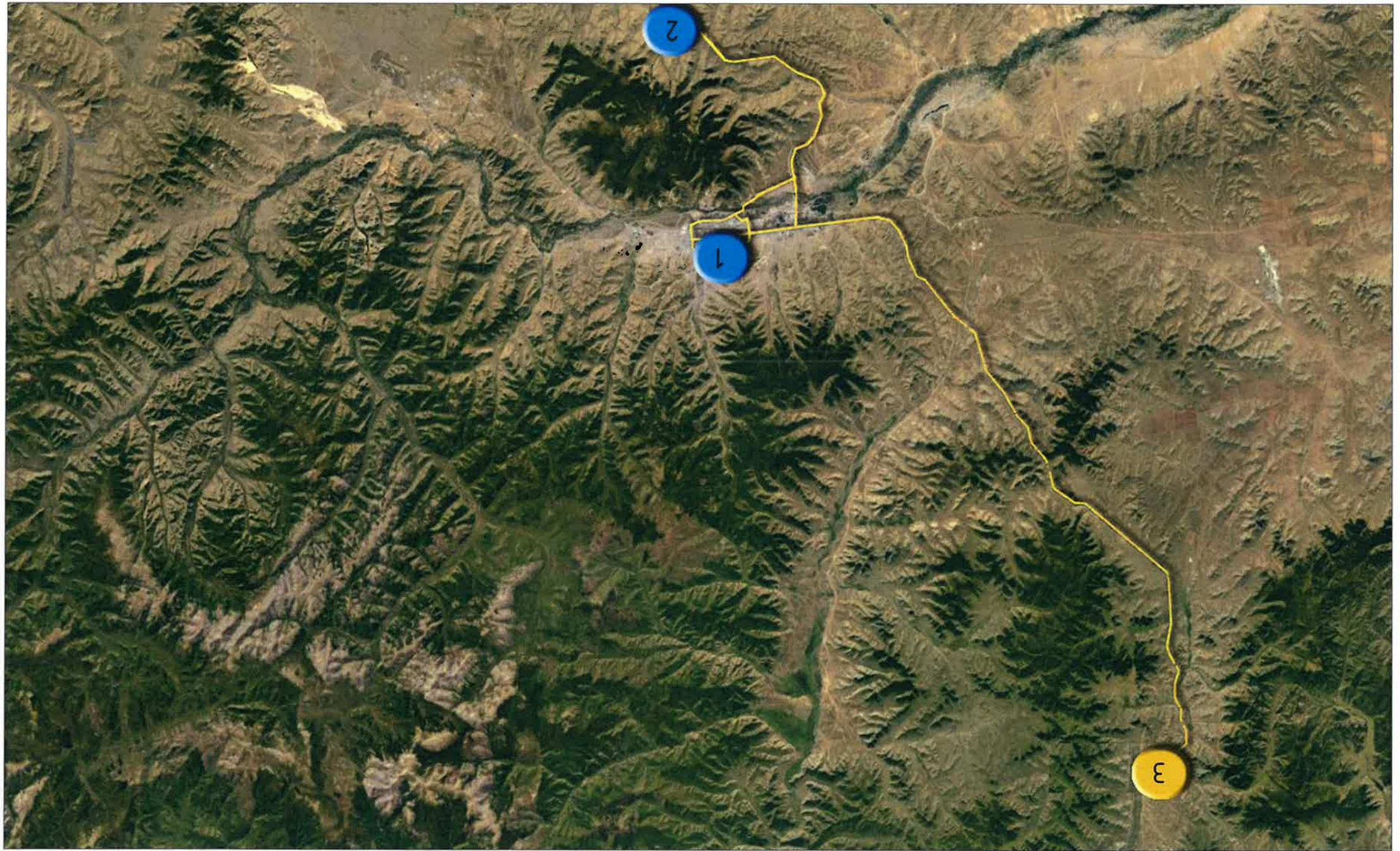

БАЙРШЛИЙН СХЕМ

1 2 3 4 5 6 7 8 9 10 11 12

| | | | | | | | | | |
|---------------------------------------|--|-----------|--|-----------------------|--|-----------------------|--|-------------|--|
| ТӨВ АЙМАГ БОРНУР СҮМ 640 ХҮҮХДИЙН ЕВС | | МОНГОЛЫН | | 22-642 АТХ020 | | БОРНУН МОЦМ | | Үе амт: АЗ | |
| Архитектор | | Л.Нямдава | | ЭТ шурф: ЭХС-АЭ21/23 | | Масштаб: М1: | | Огноо: 2023 | |
| Гүйцэтгэгч | | Л.Цэнхүүн | | ТТ шурф: БА-3 | | Хугацаа: БА-14 | | | |
| "Эрдэнэ ХҮИТ СЭРГ" ХХК | | Шалгаран | | Борлуулсан өдөр: 2023 | | Борлуулсан өдөр: 2023 | | | |



Барууны кордонд
Х-593366.305
У-5368901.819

- 1. Өдөө тэцээг дохир гүснэ мөв шугам
- 2. Өдөө тэцээг дундны шугам
- 3. Өдөө тэцээг үзвэр гүснэ шугам

Танх мэдээ

- 1. Сургууль
- 2. Спорт заал
- 3. Өргөмжөл / АЦӨ /

Орчын моцм



1-р давхрагын хэсэгчилсэн дэлгэцлэлт М1:50

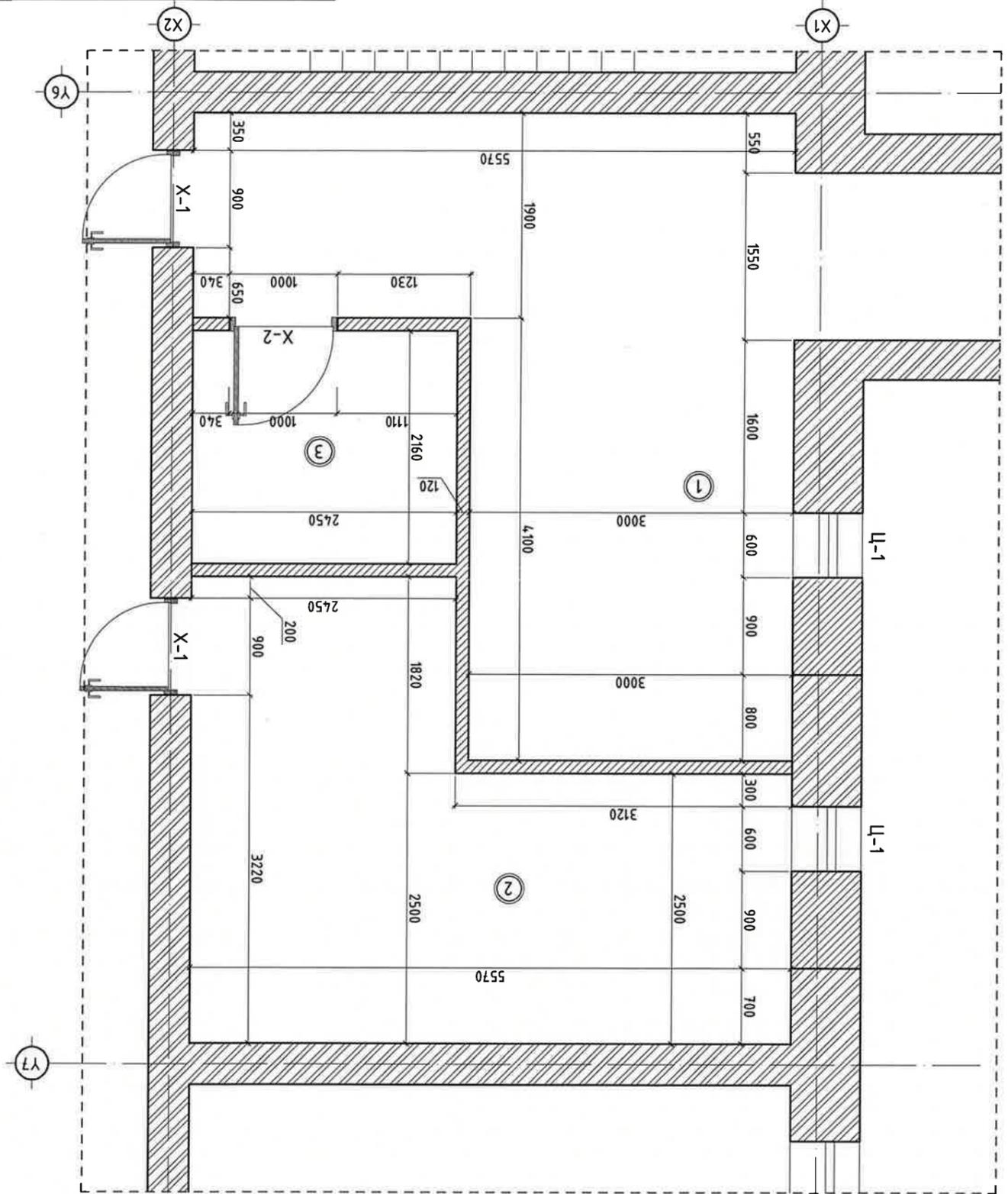

Тайлбар дуус

1. 0доо дүгээ аргун чэдрүүн өрөөг дүмэн эсбэр хүдн ашгуана.
2. Шугамын холбогчдын зураг ХАС, ЦБҮ, маркати зурагас үэнэ үү.
3. Эсбэрын ажлын материалын шоо хэмжээг дээрх хүснэгтээс харна.
4. Тогос мөхөөрөмжийг хүүхдүүд нас дүүлэн онцлогт мөхрсөн мөхөөрөмж захиална.
5. Төвөгчлөлт болон цонхон жижгээр дэргэдгээс шалтгаалж цонхны доор дүгээс хангааралтын нян хэрэглүүг 0.5см шунжлуулна.

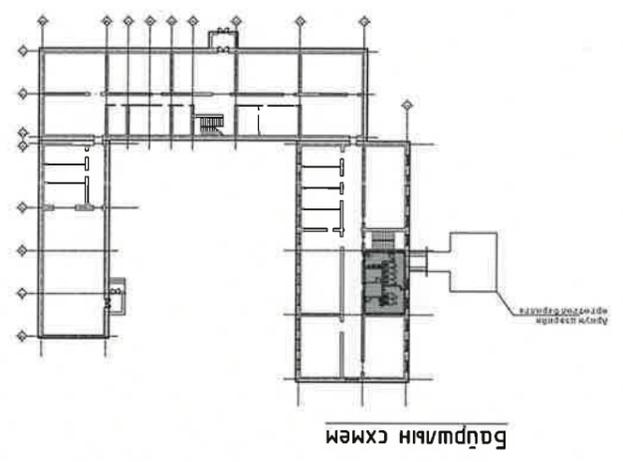

| Өрөөний материалын тодорхойлолт / эсбэр | | | |
|---|------------------------------|---------|---------------------|
| Д/э | Өрөөний нэр | Тооц м² | Шал м² |
| 1 | Аргун чэдрүүн өрөө / эргэмэл | 23.25 | 23.25 ншма |
| 2 | Аргун чэдрүүн өрөө / эмэгтэй | 18.38 | 18.38 ншма |
| 3 | Техникийн өрөө | 5.3 | 5.3 |
| | | | Бетоны резин дүгээс |
| | | | 10.79 амгальс |
| | | | 14.80 бугдас |

| | | | |
|---|-----------------------------|-------------------------------------|--------------------|
| <p>ТӨВ АЙМАГ БОРНУР СҮМ 64.0 ХҮҮХДИЙН ЕРС АРВИН ЦЭВРИЙН ӨРӨӨНИЙ ЭСВЭР</p> | | <p>Хөдөөгийн үйлдвэр ХАА-14</p> | |
| <p>Хөдөөгийн үйлдвэр: БА-6</p> | <p>ТТ шифр: ЭХС-А321/23</p> | <p>Масштаб: М1</p> | <p>Огноо: 2023</p> |
| <p>Хөдөөгийн үйлдвэр: БА-6</p> | <p>ТТ шифр: ЭХС-А321/23</p> | <p>Масштаб: М1</p> | <p>Огноо: 2023</p> |
| <p>Хөдөөгийн үйлдвэр: БА-6</p> | <p>ТТ шифр: ЭХС-А321/23</p> | <p>Масштаб: М1</p> | <p>Огноо: 2023</p> |

ТӨВ АЙМАГ БОРНУР СҮМ 640 ХҮҮХДИЙН ЕВС
АРВИН ЦЭВРИЙН ӨРӨНИЙ ЭАСВАР

МОНГЛ ХАЖИЛД ХЭСЭГЧЛЭСЭН ДАГУУЛАМ

Үе шам: АЭ

Хугаца: 2023

Масштаб: М1:

ЭХС-АЭ21/23

ТТ шурф:

Архитектор: Д.Бямбацэрэн

Гуцмэгсэл: Шалсан

Хугаца: БА-7

Хугаца: БА-14

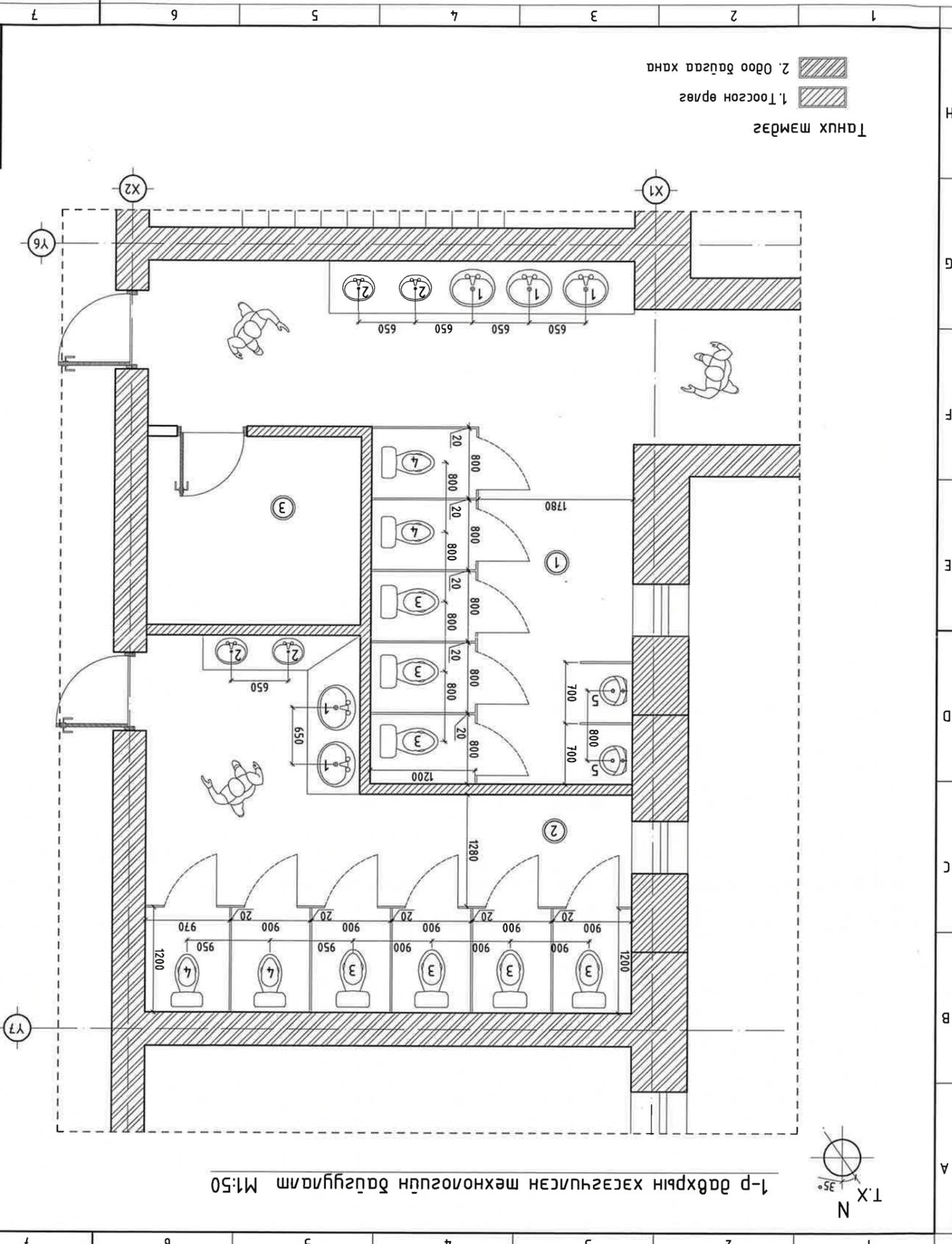

- Тайлбар бүтэц**
1. 0доо дагсаа арвун цэврүүн өрөөг дүшэн засвар хийн ашиглама.
 2. Шугамын холбогчид агууцуг ХАС, ЦБҮ, марктай агууцугаас үенэ үү.
 3. Засварын ажлын материалын тоо хэмжээг дээрх хүснэгтээс харах.
 4. Тонг мөхөөрмжийг хүүхдийн нас дундун оноцголт шохорсон мөхөөрмж захиалма.
 5. Төвөлш донлон хонж хонж баясаас шалсаагаж цонхны доор дагсаа харлаамын хэрэгсэлцүг 0.5см шилжүүлнэ.

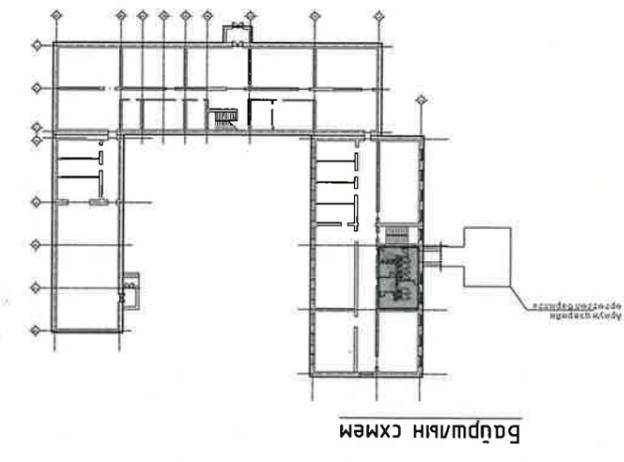

Тонг мөхөөрмжийн модорхойлолт

| Д/д | Нэр | Хэмжээ | | Шурхээ |
|-----|------------------|--------|-------|--------|
| | | үрм | өндөр | |
| 1 | Үзээмгүр /Ахлах/ | 520 | 430 | 700 |
| 2 | Үзээмгүр /Бага/ | 400 | 350 | 500 |
| 3 | Цугимгүр /Ахлах/ | 660 | 380 | 400 |
| 4 | Цугимгүр /Бага/ | 600 | 360 | 350 |
| 5 | Хөмбөч | 350 | 250 | 500 |

Өрөөний модорхойлолт

| Д/д | Өрөөний нэр | Тайдан м² |
|-----|------------------------------|-----------|
| 1 | Арвун цэврүүн өрөө / эрэгтэй | 23.25 |
| 2 | Арвун цэврүүн өрөө / эмэгтэй | 18.38 |
| 3 | Техникийн өрөө | 5.3 |

Handwritten signature and a red circular stamp with the date 2024.03.06 and the number 1-71.

1-р давхрын хэсэгчилсэн төхөөрөмжийн дагуулам М1:50

Ариун цэврийн суултуурын хаалт хэсэгчилсэн байгуулалт М1:50

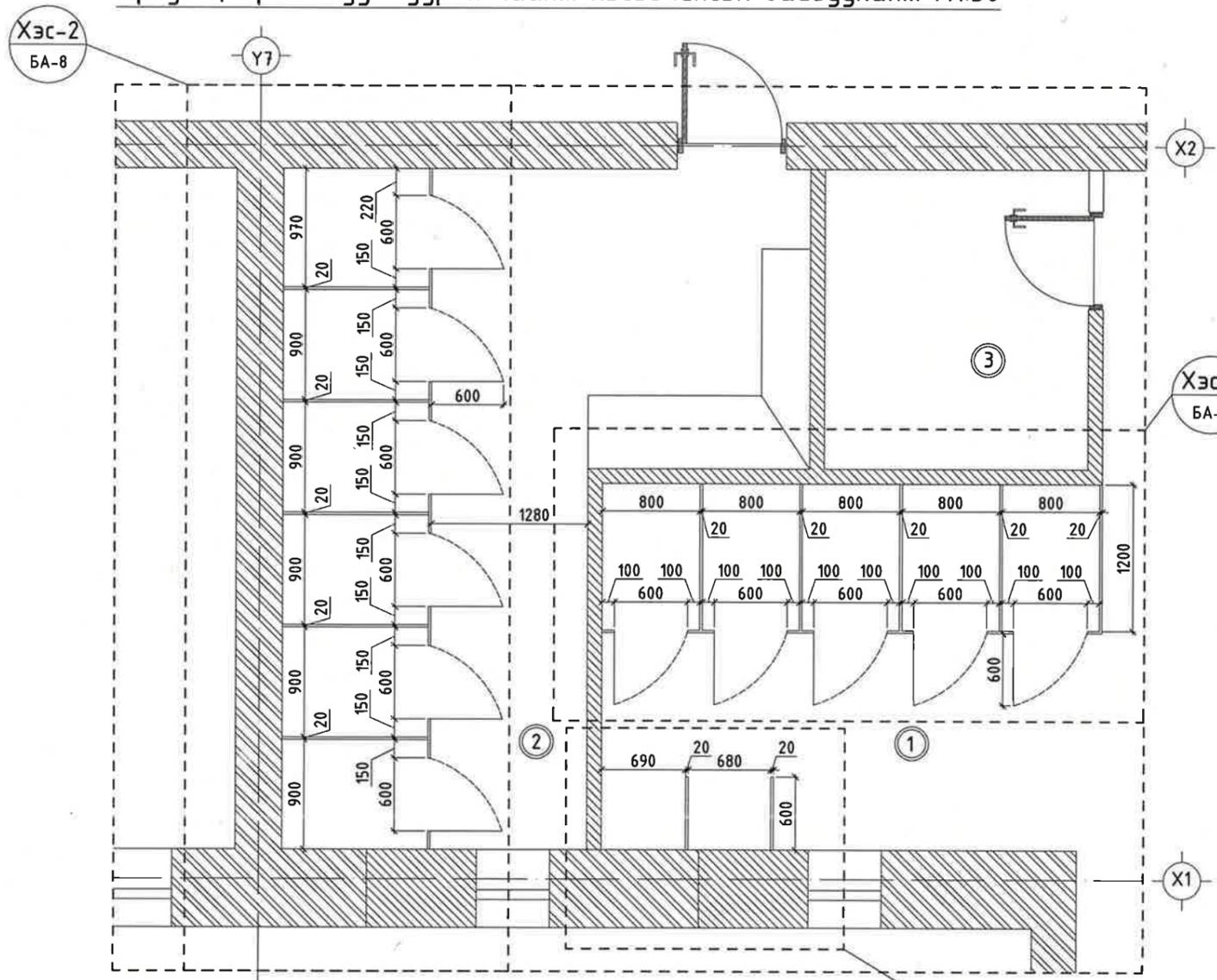

Ариун цэврийн хөтөвчний хаалт Хэсэглэл-3 Нүүр тал, Хажуу тал М1:25

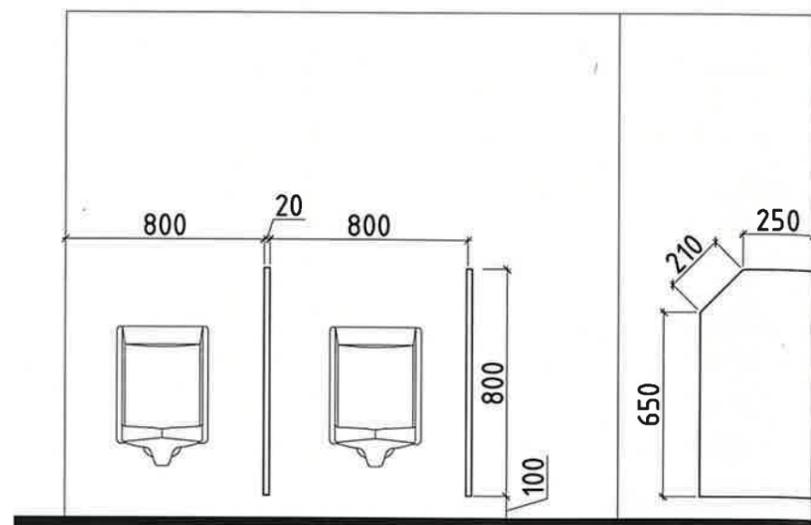

МАТЕРИАЛЫН ТОДОРХОЙЛОЛТ

Тайлбар бичиг

1. Шугамын холболт зурагнаас үзэх.
2. Хүүхдийн нас бүр



Суултуурийн хаалт RGB 10, 40, 68

| Материал | |
|----------|-------------------|
| Д/д | Материалын нэр |
| 1 | Хөтөвчний хаалт |
| 2 | Суултуурийн хаалт |

Ариун цэврийн суултуурын хаалт /эр/ Хэсэглэл-1 Нүүр тал М1:50

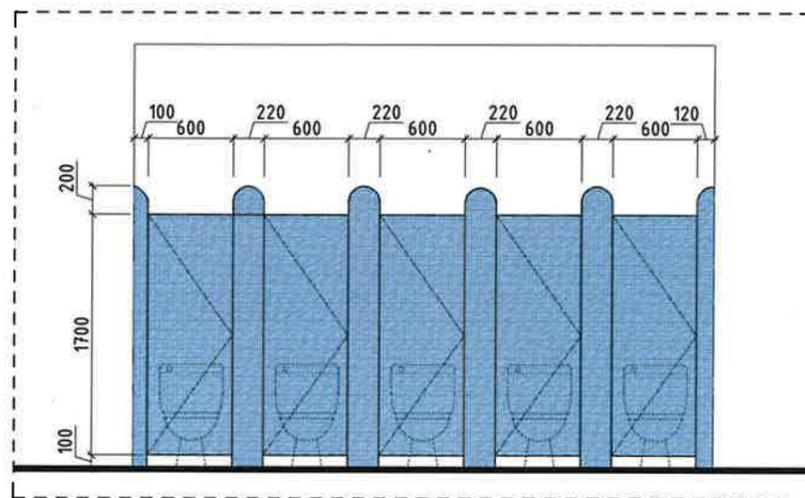

Ариун цэврийн суултуурын хаалт /эм/ Хэсэглэл-2 Нүүр тал

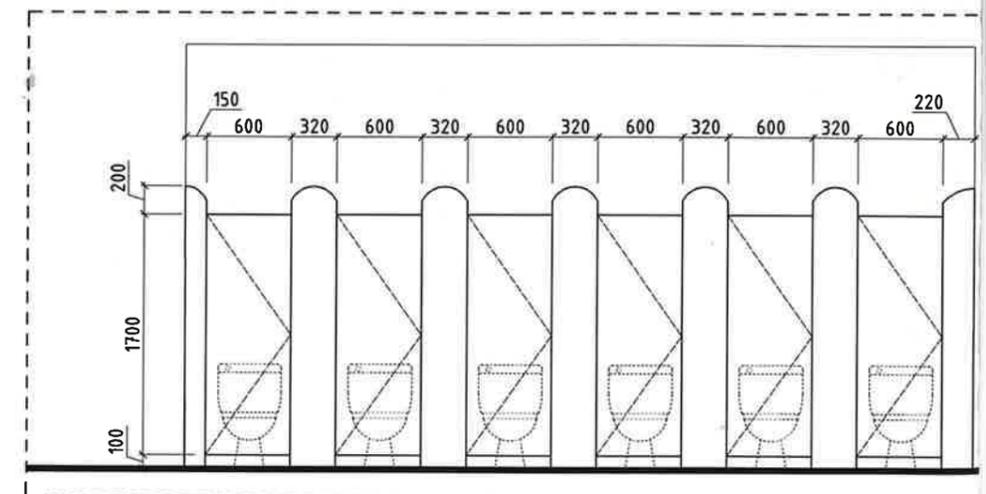

ЭСЭГЛЭЛ-3

Ариун цэврийн суултуурын хаалт хэсэгчилсэн байгуулалт М1:50

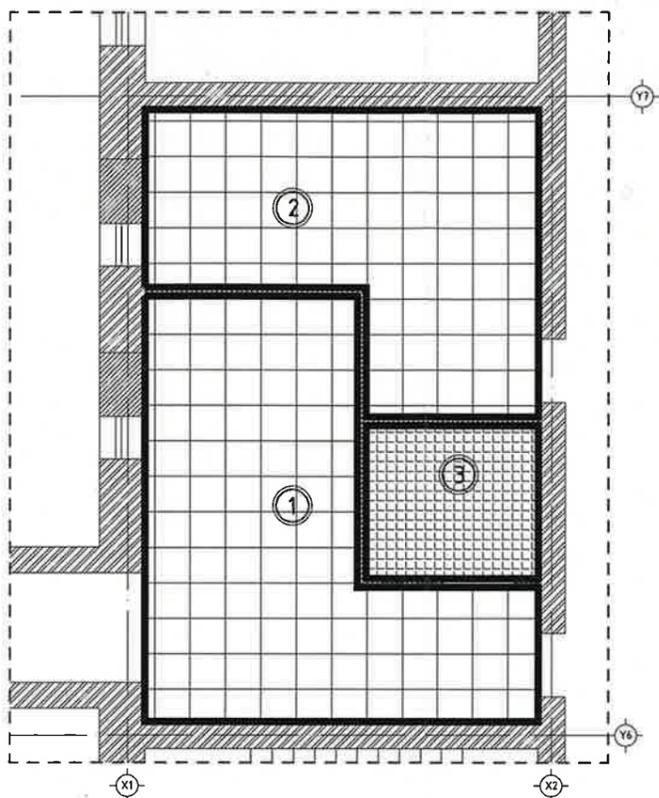
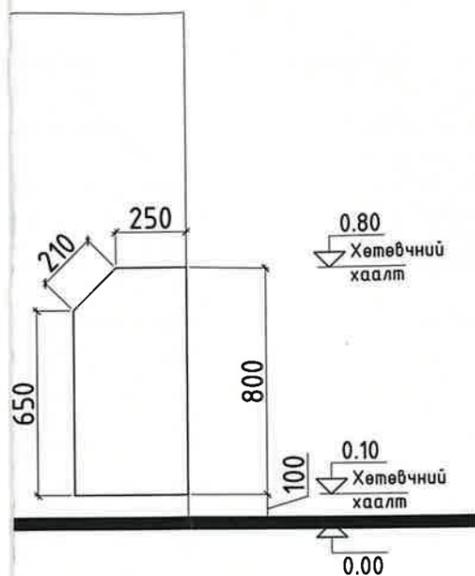

| Өрөөний материалын тодорхойлолт / засвар | | |
|--|--------------------------|-----------------------------------|
| Д/д | Өрөөний нэр | Тааз |
| 1 | Ариун цэврийн өрөө /эр / | 23.25 Хөнгөнцагаан дүүжин тааз |
| 2 | Ариун цэврийн өрөө /эм / | 18.38 Хөнгөнцагаан дүүжин тааз |
| 3 | Техникийн өрөө | 5.30 Төмөр дүүжин тааз |

Тааз-1 / Т-1 /

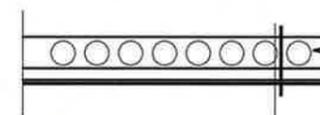

- Одоо байгаа нүхт хучилтын хавтан
- Хоорондын зай 80мм
- Хөнгөнцагаан дүүжин тааз 0.5мм

Тааз-2 / Т-2 /

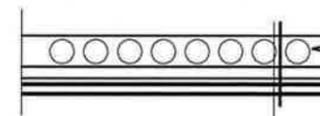

- Одоо байгаа нүхт хучилтын хавтан
- Хоорондын зай 80мм
- Төмөр дүүжин тааз 20мм

Тар бичиг

Шугамын холболтын зургийг ЦБУ, ХАС, ХТ-ДГ марктай зурагнаас үзэх.
Хүүхдийн нас биед тохирсон тоног төхөөрөмж захиална.

Материалын түүвэр /хаалт

| Материалын нэр | Нэгж | Талбай |
|------------------|----------------|--------|
| Хөтөвчний хаалт | м ² | 0.60 |
| Суултуурын хаалт | м ² | 39.40 |

Харагдах байдал / 30x30 см Дүүжин тааз /

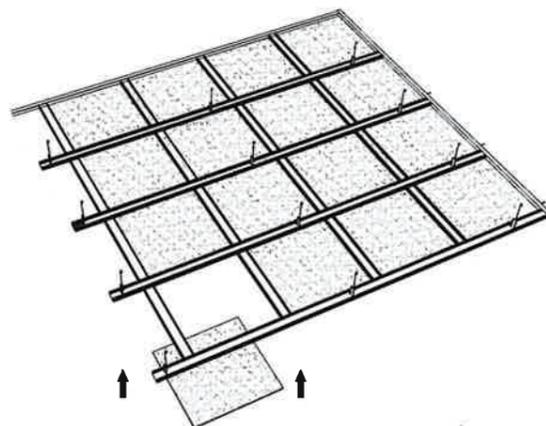

Харагдах байдал / Төмөр дүүжин тааз /

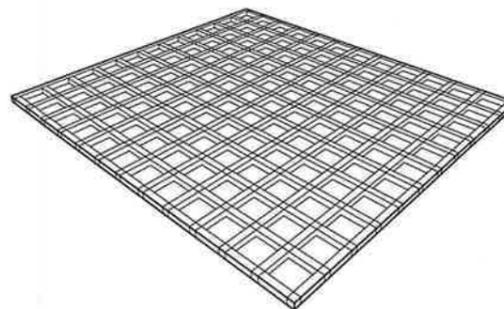

л-2 Нүүр тал М1:50

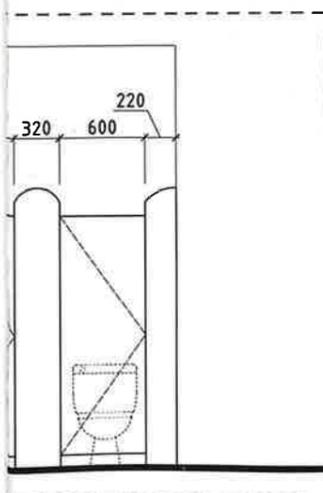

| | | | | |
|-------------|---|-------------------------|-------------------------|------------------|
| | ТӨВ АЙМАГ БОРНУУР СУМ 640 ХҮҮХДИЙН ЕБС | | | |
| | АРИУН ЦЭВРИЙН ӨРӨНИЙ ЗАСВАР | | | |
| | Суултуурийн хаалт, хэсэгчлэл, таазны байгуулалт | | | |
| | Ye шат: АЗ | | | |
| Архитектор | МЭРГЭЖЛИЙН АРХИТЕКТОР МА.БА. ЦЭНГҮҮН | EG шифр: ЭХС-А321/23 | Масштаб: М1: | Огноо: 2023 |
| Гүйцэтгэсэн | МЭРГЭЖЛИЙН АРХИТЕКТОР МА.БА. ЦЭНГҮҮН | ТГ шифр: | Зургийн дугаар: БА-8 | Хуудас: БА-14 |
| Шалгасан | МЭРГЭЖЛИЙН АРХИТЕКТОР МА.БА. ЦЭНГҮҮН | | | |

1 2 3 4 5 6 7 8 9 10 11

A

Эрэгтэй АЦӨ-ний ханын дэлгээс өрөө №1 М1:50

B

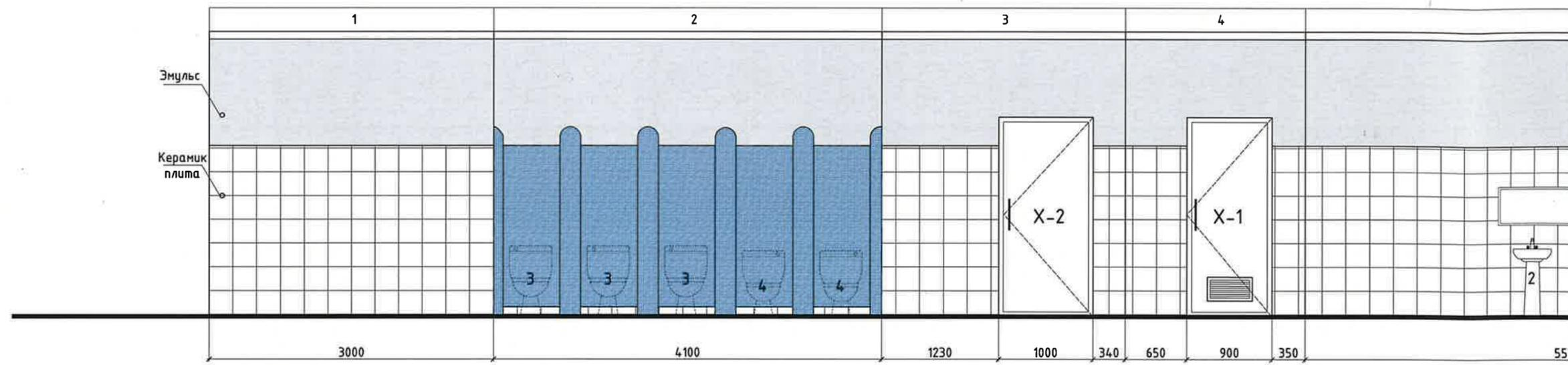

D

Өрөөний материалын тодорхойлолт / засвар

| Д/д | Өрөөний нэр | Хана м ² |
|-----|------------------------------|------------------------------|
| 1 | Ариун цэврийн өрөө / эрэгтэй | 24.98 эмүүльс 35.62 плита |
| 2 | Ариун цэврийн өрөө / эмэгтэй | 23.07 эмүүльс 33.98 плита |

Тоног төхөөрөмжийн тодорхойлолт

| Д/д | Нэр | Хэмжээ | |
|-----|-------------------|--------|-------|
| | | урт | өргөн |
| 1 | Угаалтуур /Ахлах/ | 520 | 430 |
| 2 | Угаалтуур /Бага/ | 400 | 350 |
| 3 | Суултуур /Ахлах/ | 660 | 380 |
| 4 | Суултуур /Бага/ | 600 | 360 |
| 5 | Хөтөвч | 350 | 250 |

E

Эмэгтэй АЦӨ-ний ханын дэлгээс өрөө №2 М1:50

F

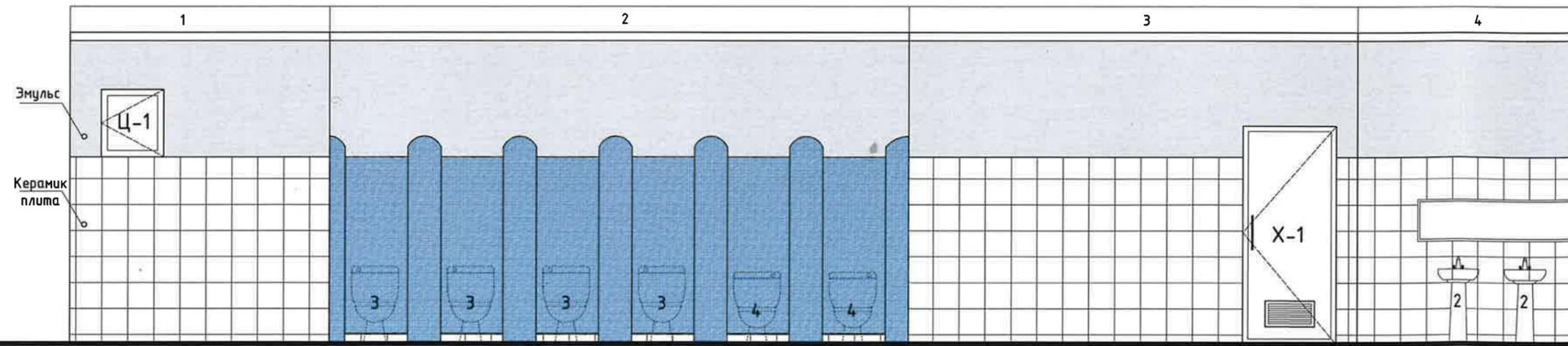

H

1 2 3 4 5 6 7 8 9 10 11

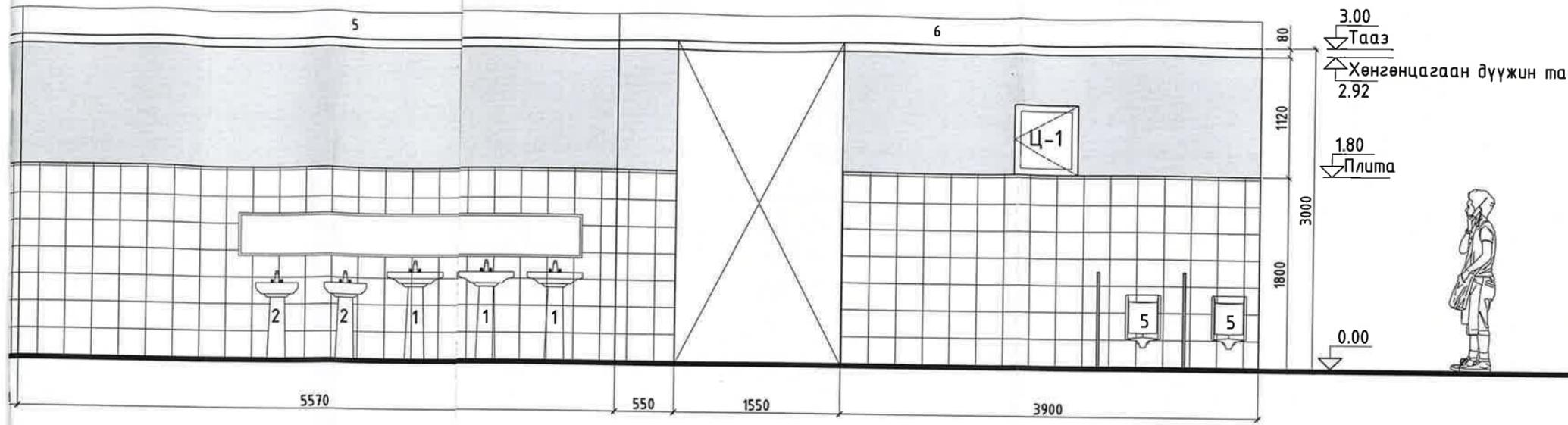

Харагдах схем

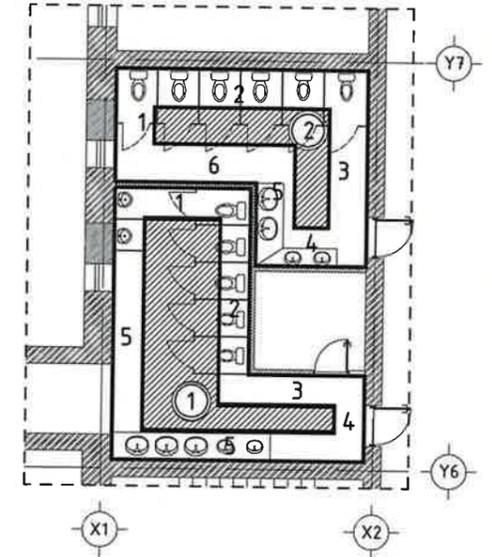

Тоног төхөөрөмжийн тодорхойлолт

| Нэр | Хэмжээ | | | Ширхэг |
|-------------------|--------|-------|-------|--------|
| | урт | өргөн | өндөр | |
| Угаалтуур /Ахлах/ | 520 | 430 | 700 | 5 |
| Угаалтуур /Бага/ | 400 | 350 | 500 | 4 |
| Суултуур /Ахлах/ | 660 | 380 | 400 | 7 |
| Суултуур /Бага/ | 600 | 360 | 350 | 4 |
| Хөтөвч | 350 | 250 | 500 | 2 |

Тайлбар бичиг

- Одоо байгаа ариун цэврийн өрөөний өргөтгөл нь хүүхдийн хүчин чадалд хүрэлцээгүй шалтгаанаас ашиглагч талтай зөвшилцөж одоо байгаа дэрхшээлтэй талыг үндэслэж өрөөг дахин төлөвлөв.
- Шугамын холболтын зургийг ХАС, ЦБҮ, марктай зургаас үзнэ үү.
- Засварын ажлын материалын тоо хэмжээг дээрх хүснэгтээс харах
- Тоног төхөөрөмжийг хүүхдийн нас биеийн онцлогт тохирсон төхөөрөмж захиална.

Байршлын схем

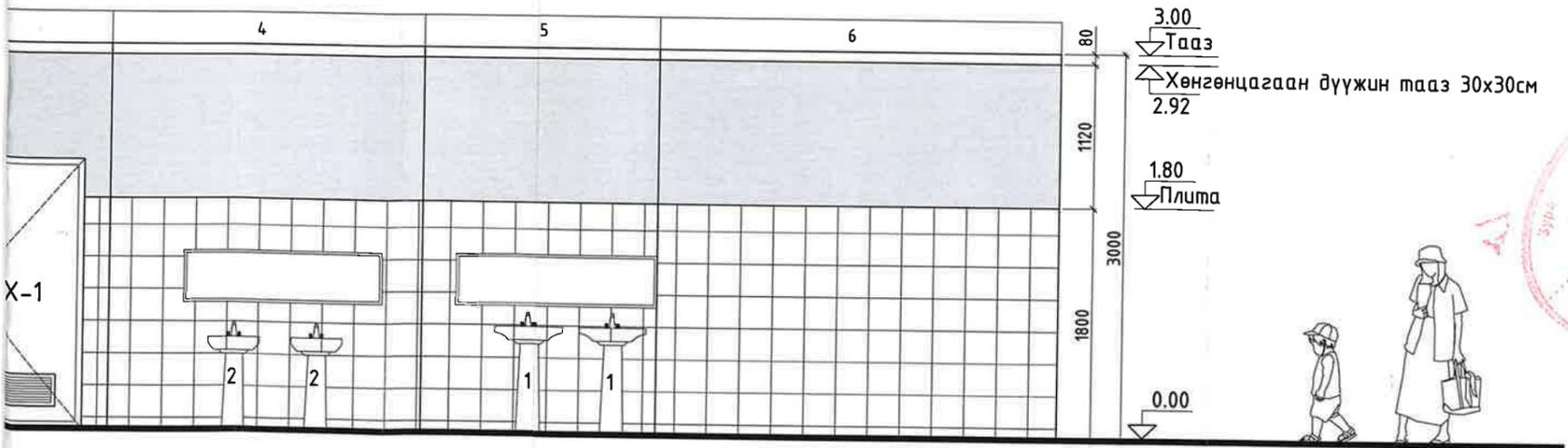

1-71
2024.03.06

Архитектор
МЭРЭГЭЭН АРХИТЕКТОР
МАБА ЦЭНГҮҮН

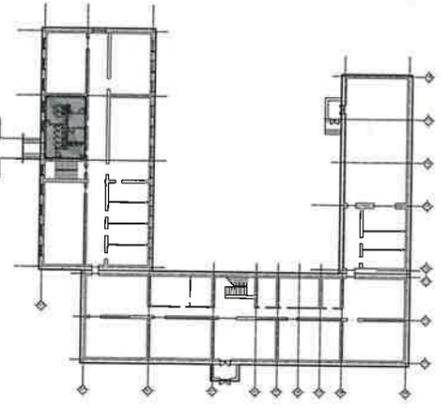

| | | | | |
|---|--|----------------------|------------------------------|---------------|
| <p>“ЭРДЭНИЙ ХҮЧИТ СЭЛЭР” ХХК Борлогын зургаас төсөл</p> | ТӨВ АЙМАГ БОРНУУР СУМ 640 ХҮҮХДИЙН ЕБС | | АРИУН ЦЭВРИЙН ӨРӨӨНИЙ ЗАСВАР | |
| | Ханын дэлгээс | | Үе шат: А3 | |
| Архитектор | Д.Нямдаваа | ЕГ шифр: ЭХС-А321/23 | Масштаб: М1: | Огноо: 2023 |
| Гүйцэтгэсэн | МЭРЭГЭЭН АРХИТЕКТОР МАБА ЦЭНГҮҮН | ТГ шифр: | Зургийн дугаар: БА-9 | Хуудас: БА-14 |
| Шалгасан | Д.Бямбасүрэн | | | |

| | | | | | | | | | | | |
|----|----|----|----|----|----|----|----|----|----|----|----|
| 12 | 11 | 10 | 9 | 8 | 7 | 6 | 5 | 4 | 3 | 2 | 1 |
| А3 | А3 | А3 | А3 | А3 | А3 | А3 | А3 | А3 | А3 | А3 | А3 |

ТӨВ АЙМАГ БОРНУР СҮМ 640 ХҮҮХДИЙН ЕБС
Ардчилалын өрөөний засвар
Хань дэлгээц

МОНГОЛЫН
АРХИТЕКТУР
УЛАСЫН
Т.ЦЕНГЭЛЭН
МА-БН
22-642 АТХ020
Хань дэлгээц

Архитектор
А.Нямдаваа

Луцэмсээн
Т.ЦЕНГЭЛЭН
МА-БН
22-642 АТХ020
Хань дэлгээц

Шалсан
МОНГОЛЫН АРХИТЕКТУР
УЛАСЫН
Т.ЦЕНГЭЛЭН
МА-БН
22-642 АТХ020
Хань дэлгээц

Эрдэмт Хүн Ажилтан
ХХК



Хугацаа: БА-14

Эргүүлн дугаар: БА-10

ТТ шурф: ЭХС-А321/23

М1: М1

Огноо: 2023

Үе шат: А3

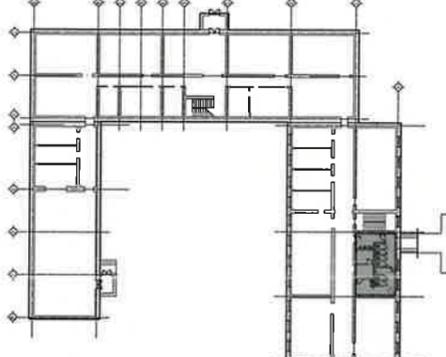

Бүрэлтийн схем

| | | | |
|--|-----|----------------|-------------------------------|
| Өрөөний материалын тодорхойлолт / засвар | Д/д | Өрөөний нэр | Хана |
| | 3 | Техникүйн өрөө | 10.79 амгальс 14.80 бугдас |

Тайлбар бүчээ

- Шугамын холболт, нөөцүүд сабны хэмжээг ХАС, ЦБҮ, маркмад зургаас үзнэ үү. Засварын ажлын материал нь хооломны зургаас үзнэ үү. Засварын ажлын материал нь хооломны зургаас үзнэ үү.
- Шугамын холболт, нөөцүүд сабны хэмжээг ХАС, ЦБҮ, маркмад зургаас үзнэ үү. Засварын ажлын материал нь хооломны зургаас үзнэ үү.

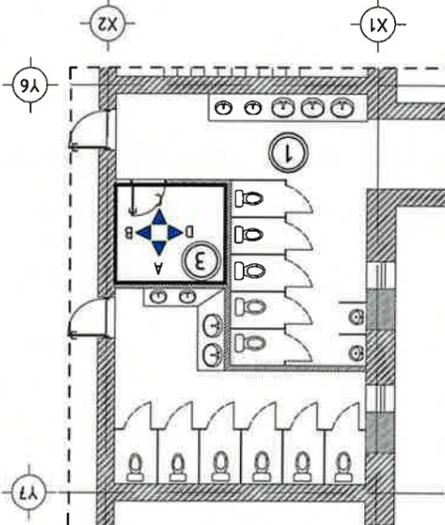

Харгах схем

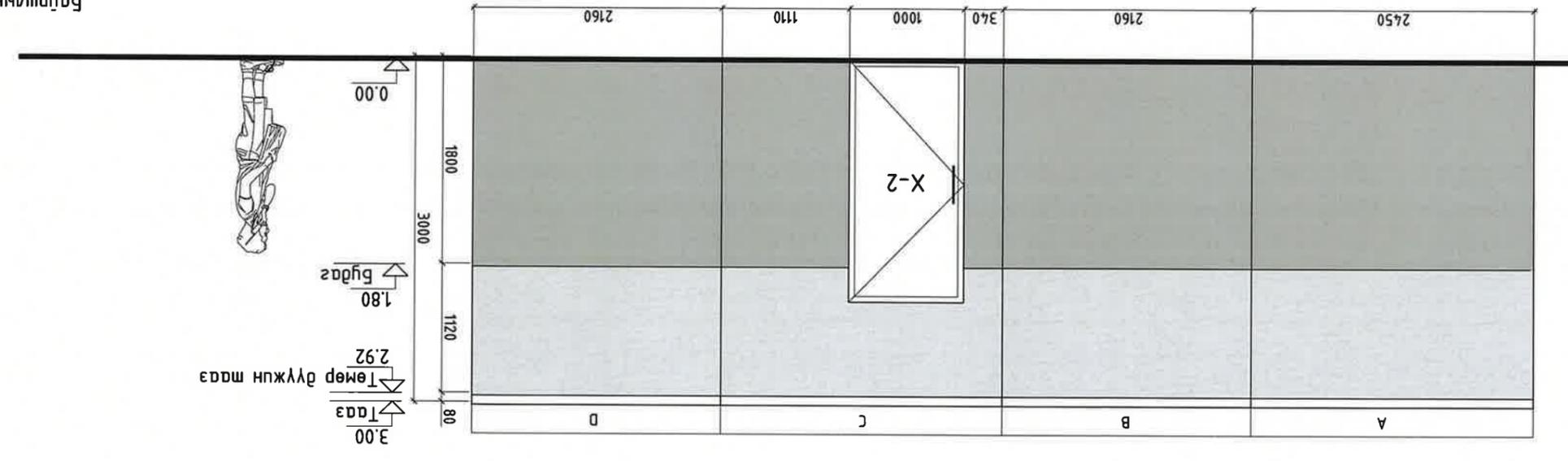

Техникүйн өрөөний хань дэлгээц өрөө №3 М1:50

Тээвэр дүүжин маац 2.92

Бугдас 1.80

0.00

3.00

80

1120

1800

3000

А 2450

В 2160

С 1000

Д 2160

Х-2

| | | | | | |
|--|--|----------------|--|----------------|--|
| ТӨВ АЙМАТ БОРНУР СҮМ 640 ХҮҮХДИЙН ЕБС | | ТТ шурф: BA-12 | | Хугацаа: BA-14 | |
| Архитектор | | ЭХС-А321/23 | | Огноо: 2023 | |
| МОНГОЛЫН АРХИТЕКТУРЫН ХАМГААГАХ АНХААГАА | | МТ: | | Үе шам: А3 | |
| МОНГОЛЫН АРХИТЕКТУРЫН ХАМГААГАХ АНХААГАА | | ЭХС-А321/23 | | Огноо: 2023 | |
| МОНГОЛЫН АРХИТЕКТУРЫН ХАМГААГАХ АНХААГАА | | ЭХС-А321/23 | | Огноо: 2023 | |



Handwritten notes and stamps in blue and red ink, including a circular stamp with the text 'МОНГОЛЫН АРХИТЕКТУРЫН ХАМГААГАХ АНХААГАА' and a signature.

Танх мэдээ

| | | | |
|--------------------|-----------------------|----------------|--------|
| 1 | Тоосгон хана дугуйлах | М ³ | 1.47 |
| 1/2 | Материалын нэр | Нэгж | Талбай |
| Буйлаглт хүүх ажил | | | |

1.0000 дугаар хана
 2.Тоосгон хана

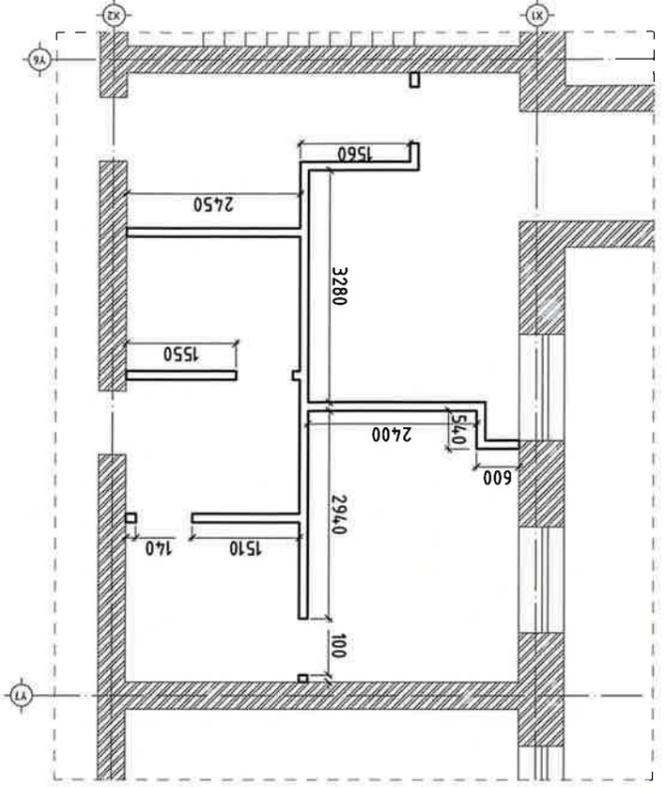

Буйлагх ханын дэргүүлэлт М1:100

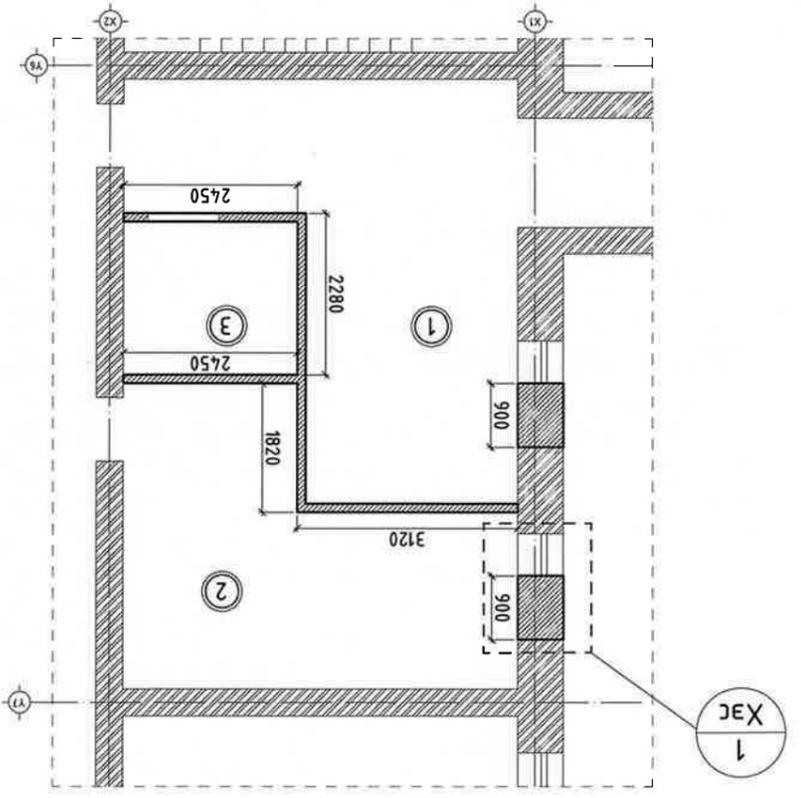

Өрөө хүүх ханын дэргүүлэлт М1:100

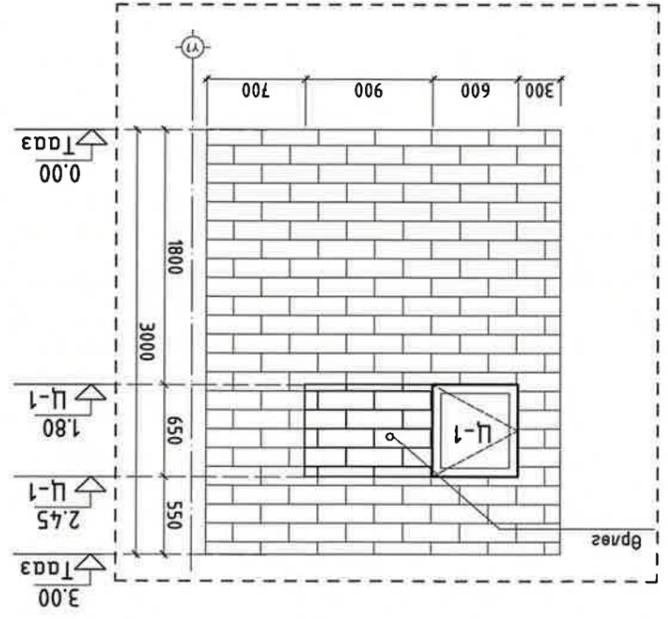

Хэсэг-1 Өрөө хүүх хана М1:50

| | | | |
|------------------|-------------------|----------------|--------|
| 1 | Тоосгон хана өрөх | М ³ | 0.85 |
| 1/2 | Материалын нэр | Нэгж | Талбай |
| Шүнээр хүүх ажил | | | |

| | | | | | | | | | | | | | | | | | | | | | | | |
|--|---|---|----|---|---|---|---|---|---|---|---|--|--|---|--|--|---|--|------|----------------|-----------|----------------|----------------|
| 12 | 11 | 10 | 9 | 8 | 7 | 6 | 5 | 4 | 3 | 2 | 1 | | | | | | | | | | | | |
| АЭ | 12 | 11 | 10 | 9 | 8 | 7 | 6 | 5 | 4 | 3 | 2 | 1 | | | | | | | | | | | |
| А | <div data-bbox="2062 1890 2389 1942" data-label="Caption"> <p>Харсагдах дайдан</p> </div> <div data-bbox="371 1291 2418 1837" data-label="Image"> </div> | | | | | | | | | | | | | | | | | | | | | | |
| Б | <div data-bbox="1291 1155 1469 1207" data-label="Section-Header"> <p>Тайлбар</p> </div> <div data-bbox="237 1050 1469 1165" data-label="List-Group"> <ul style="list-style-type: none"> • Харсагдах дайдлын зургийг өгнө болон материалын шинж чанарыг хархад ашиглах ба төлөвлөлтийн дагуу хуцдээгүй болно. • Материалын өнгө, шинж чанарыг өөрчлөх тохиолдолд өдөрмөц зөвшүлнө. </div> | | | | | | | | | | | | | | | | | | | | | | |
| С | <div data-bbox="2136 1134 2686 1186" data-label="Section-Header"> <p>МАТЕРИАЛЫН ТОДОРХОЙЛОЛТ</p> </div> | | | | | | | | | | | | | | | | | | | | | | |
| Д | <div data-bbox="1231 357 2656 1123" data-label="Complex-Block"> <table border="0"> <tr> <td> <div data-bbox="2329 819 2641 1113" data-label="Image"> </div> <div data-bbox="2359 735 2611 808" data-label="Caption"> <p>Керамик нилма хана RGB 212, 189, 137</p> </div> </td> <td> <div data-bbox="1944 819 2270 1113" data-label="Image"> </div> <div data-bbox="1988 735 2211 808" data-label="Caption"> <p>Эмгэлс маэ RGB 250, 250, 250</p> </div> </td> <td> <div data-bbox="1573 819 1899 1113" data-label="Image"> </div> <div data-bbox="1587 735 1840 808" data-label="Caption"> <p>Керамик нилма шал RGB 240, 240, 240</p> </div> </td> </tr> <tr> <td> <div data-bbox="2329 441 2641 735" data-label="Image"> </div> <div data-bbox="2315 367 2641 430" data-label="Caption"> <p>Техникийн өрөө хана 1,80-2,90 RGB 220, 213, 195</p> </div> </td> <td> <div data-bbox="1944 441 2270 735" data-label="Image"> </div> <div data-bbox="1914 367 2240 430" data-label="Caption"> <p>Техникийн өрөө хана 0,00-1,80 RGB 148, 148, 148</p> </div> </td> <td> <div data-bbox="1587 441 1914 735" data-label="Image"> </div> <div data-bbox="1617 367 1869 430" data-label="Caption"> <p>Суглимгүрлийн хаалт RGB 10, 40, 68</p> </div> </td> </tr> <tr> <td> <div data-bbox="1231 451 1558 735" data-label="Image"> </div> <div data-bbox="1276 357 1498 430" data-label="Caption"> <p>Бетон дугаг шал RGB 114, 114, 114</p> </div> </td> <td colspan="2"></td> </tr> </table> </div> | | | | | | | | | | | <div data-bbox="2329 819 2641 1113" data-label="Image"> </div> <div data-bbox="2359 735 2611 808" data-label="Caption"> <p>Керамик нилма хана RGB 212, 189, 137</p> </div> | <div data-bbox="1944 819 2270 1113" data-label="Image"> </div> <div data-bbox="1988 735 2211 808" data-label="Caption"> <p>Эмгэлс маэ RGB 250, 250, 250</p> </div> | <div data-bbox="1573 819 1899 1113" data-label="Image"> </div> <div data-bbox="1587 735 1840 808" data-label="Caption"> <p>Керамик нилма шал RGB 240, 240, 240</p> </div> | <div data-bbox="2329 441 2641 735" data-label="Image"> </div> <div data-bbox="2315 367 2641 430" data-label="Caption"> <p>Техникийн өрөө хана 1,80-2,90 RGB 220, 213, 195</p> </div> | <div data-bbox="1944 441 2270 735" data-label="Image"> </div> <div data-bbox="1914 367 2240 430" data-label="Caption"> <p>Техникийн өрөө хана 0,00-1,80 RGB 148, 148, 148</p> </div> | <div data-bbox="1587 441 1914 735" data-label="Image"> </div> <div data-bbox="1617 367 1869 430" data-label="Caption"> <p>Суглимгүрлийн хаалт RGB 10, 40, 68</p> </div> | <div data-bbox="1231 451 1558 735" data-label="Image"> </div> <div data-bbox="1276 357 1498 430" data-label="Caption"> <p>Бетон дугаг шал RGB 114, 114, 114</p> </div> | | | | | |
| <div data-bbox="2329 819 2641 1113" data-label="Image"> </div> <div data-bbox="2359 735 2611 808" data-label="Caption"> <p>Керамик нилма хана RGB 212, 189, 137</p> </div> | <div data-bbox="1944 819 2270 1113" data-label="Image"> </div> <div data-bbox="1988 735 2211 808" data-label="Caption"> <p>Эмгэлс маэ RGB 250, 250, 250</p> </div> | <div data-bbox="1573 819 1899 1113" data-label="Image"> </div> <div data-bbox="1587 735 1840 808" data-label="Caption"> <p>Керамик нилма шал RGB 240, 240, 240</p> </div> | | | | | | | | | | | | | | | | | | | | | |
| <div data-bbox="2329 441 2641 735" data-label="Image"> </div> <div data-bbox="2315 367 2641 430" data-label="Caption"> <p>Техникийн өрөө хана 1,80-2,90 RGB 220, 213, 195</p> </div> | <div data-bbox="1944 441 2270 735" data-label="Image"> </div> <div data-bbox="1914 367 2240 430" data-label="Caption"> <p>Техникийн өрөө хана 0,00-1,80 RGB 148, 148, 148</p> </div> | <div data-bbox="1587 441 1914 735" data-label="Image"> </div> <div data-bbox="1617 367 1869 430" data-label="Caption"> <p>Суглимгүрлийн хаалт RGB 10, 40, 68</p> </div> | | | | | | | | | | | | | | | | | | | | | |
| <div data-bbox="1231 451 1558 735" data-label="Image"> </div> <div data-bbox="1276 357 1498 430" data-label="Caption"> <p>Бетон дугаг шал RGB 114, 114, 114</p> </div> | | | | | | | | | | | | | | | | | | | | | | | |
| Е | <div data-bbox="1083 84 1276 325" data-label="Image"> </div> | | | | | | | | | | | | | | | | | | | | | | |
| Г | <div data-bbox="385 84 1068 325" data-label="Table"> <table border="1"> <tr> <td>Төв Аймаг Борнуур Сүм 640 Хүүхдийн Егс Арчин Цэврийн Өрөөний Засвар</td> <td>Материалын модорхойломт</td> <td>Үе шам: АЭ</td> </tr> <tr> <td>Архитектор</td> <td>ЭТ шуфф: ЭХС-АЭ21/23</td> <td>Огноо: 2023</td> </tr> <tr> <td>Түүшээсэн</td> <td>М.И.</td> <td>Хугацаа: БА-14</td> </tr> <tr> <td>Шалгарсан</td> <td>ТТ шуфф: БА-13</td> <td>Хугацаа: БА-14</td> </tr> </table> </div> | | | | | | | | | | | Төв Аймаг Борнуур Сүм 640 Хүүхдийн Егс Арчин Цэврийн Өрөөний Засвар | Материалын модорхойломт | Үе шам: АЭ | Архитектор | ЭТ шуфф: ЭХС-АЭ21/23 | Огноо: 2023 | Түүшээсэн | М.И. | Хугацаа: БА-14 | Шалгарсан | ТТ шуфф: БА-13 | Хугацаа: БА-14 |
| Төв Аймаг Борнуур Сүм 640 Хүүхдийн Егс Арчин Цэврийн Өрөөний Засвар | Материалын модорхойломт | Үе шам: АЭ | | | | | | | | | | | | | | | | | | | | | |
| Архитектор | ЭТ шуфф: ЭХС-АЭ21/23 | Огноо: 2023 | | | | | | | | | | | | | | | | | | | | | |
| Түүшээсэн | М.И. | Хугацаа: БА-14 | | | | | | | | | | | | | | | | | | | | | |
| Шалгарсан | ТТ шуфф: БА-13 | Хугацаа: БА-14 | | | | | | | | | | | | | | | | | | | | | |
| Н | <div data-bbox="563 63 890 273" data-label="Image"> </div> | | | | | | | | | | | | | | | | | | | | | | |

БАРИЛГЫН ЗУРАГ ТӨСӨЛ, ҮГСРАЛТЫН
"ЭРДЭНИЙН ХҮЧИТ СҮРЬ" ХХК
3119-399/22, 89932969

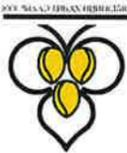

ET ШИФР: ЭХС-А321/23

ТӨВ АЙМАГ, БОРНУР СУМ, 1-Р БАГ
640 ХҮҮХДИЙН СҮРГҮҮЛИЙН АРИУН ЦЭВРИЙН
ӨРӨӨНИЙ ЗАСВАР
/Ажлын зурас/
БАРИЛГА БҮТЭЭЦ- ББ

БОЛОВСРУУЛСАН:

Захурагч: /Б.Алтаншүрвэ/

Зургуудын илгээгч: /Ж.Сэрэндамбад/



Улаанбаатар хот
2023 он

Ягуны дэгуулам М1:100

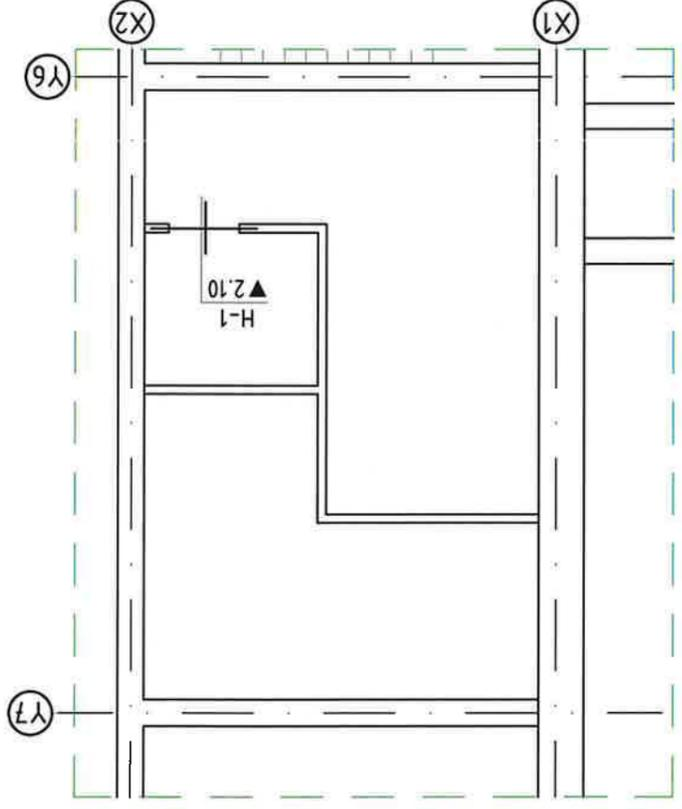

Байрлын схем

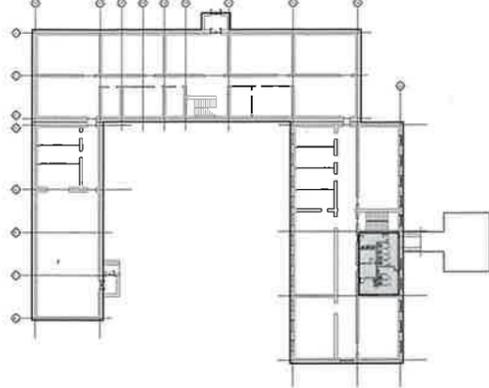

| | | | |
|--|---------------|---|-------|
| ТӨВ АЙМАГ БОРНУУР СҮМ 640 ХҮҮХДИЙН ЕБС АРИУН ЦЭВРИЙН ӨРӨӨНИЙ ЗАСВАР | | Үе шам: АЗ Огноо: 2023 Хугацаа: 55-02 | |
| Инженер | Ж.Сэрсэндэмүд | ТТ шүфр: | М1: |
| Түцэмсэгэн | Ж.Сэрсэндэмүд | ЭЗолдоо | 55-02 |
| Шалгарсан | Ж.Сэрсэндэмүд | ТТ шүфр: | 55-02 |

ТАЙЛБАР:
 1. Энэ хуудсыг БА-ийн зургамад хамт үзнэ.
 2. Ягууг суурилахдаа ягуу сүлх шүдшүд ягууны периметрийн дэгууд 25мм томруулан гхна.
 3. Үеэсрмөн ягууг 1см зүгээснмэд 100 маркийн цементэн зүгээс дээр үгсрэнэ. Ягууг хананд сүлхнээх ягхнүүд өргөн 1.5-мэд мннүүд бүгү үүнээс бага дүбэн 25см-ээс дэгууд, 1.5м-ээс их дүбэн 25см-ээс дэгууд дүххээр сүлх ёсмой.

| | | | | | | | | |
|----------|-------------|-----|-----------|---------|-------|----|-------|-------|
| Площ | Тэмдэглэгээ | Нэр | Ханын мор | Top T-1 | L=γ/м | 48 | 0.329 | 15.79 |
| Жин /кг/ | Тоо шүрээс | 1-р | Нэгж | Бүгд | | | | |

| | | | | | | |
|------|-------------|-----|---------|-------|-------|--------|
| Площ | Тэмдэглэгээ | Нэр | Тоо шүр | Нэгж | Бүгд | Таудар |
| 1 | 2 | 3 | 4 | 5 | 6 | 7 |
| 1 | 1 | 2 | 2 | 0.154 | 0.308 | |
| 2 | 2 | 3 | 3 | 0.007 | 0.021 | 0.329 |

| | | | | | | |
|------|----------------|------|---------|----------|--------|-----|
| Марк | Тэмдэглэгээ | Нэр | Тоо шүр | Жин /кг/ | Таудар | Хүн |
| Н-1 | В1.038-1 ДЭБ-1 | Ягуу | 1 | | | |

| | | | |
|-----|------------|-----|------------|
| № | Засвар | Н-1 | Я 12,12,14 |
| Н-1 | Я 12,12,14 | | |

НҮХЭНД СҮХХ ЯГУУНЫ ЗАГВАР

ЯГУУ ХАНЫН ТОРНЫ НЭГДСЭН ТҮВЭР

ЦУГАМАН ЭЛЕМЕНТИЙН ТҮВЭР

ХИЙЦ ЭДЛЭЛИЙН ТҮВЭР

БАРИЛГЫН ЗУРАГ ТӨСӨЛ, УГСРАЛТЫН
"ЭРДЭНИЙН ХҮЧИТ СҮРБ" ХХК
3119-399/22, 89932969



ET ШИФР: ЭХС-А321/23

Төв АЙМАГ, БОРНУР СУМ, 1-Р БАГ
640 ХҮҮХДИЙН СҮРГҮҮЛИЙН АРИУН ЦЭВРИЙН
ӨРӨӨНИЙ ЗАСВАР
/Ажлын зурас/
ХАЛААЛТ АГААР СЭЛГЭЛТИЙН ХЭСЭГ - ХАС

БОЛОВСРУУЛСАН:

Захурагч: /Б.Амгашуяа/
Зургуун ижтөнөр: /Ж.Энхтүвшин/



Улаанбаатар хот
2023 он

АЦӨ-НИЙ АГААР СЭЛГЭЛТИЙН СИСТЕМИЙН БАЙГУУЛАЛТ М:1:100

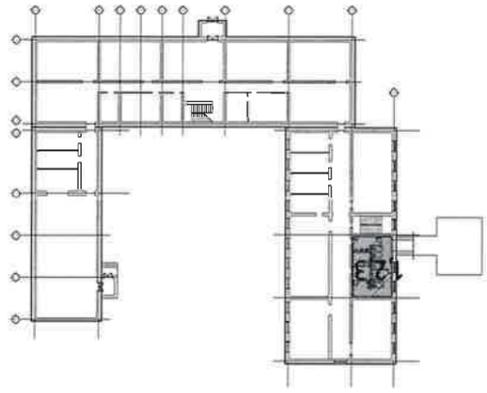
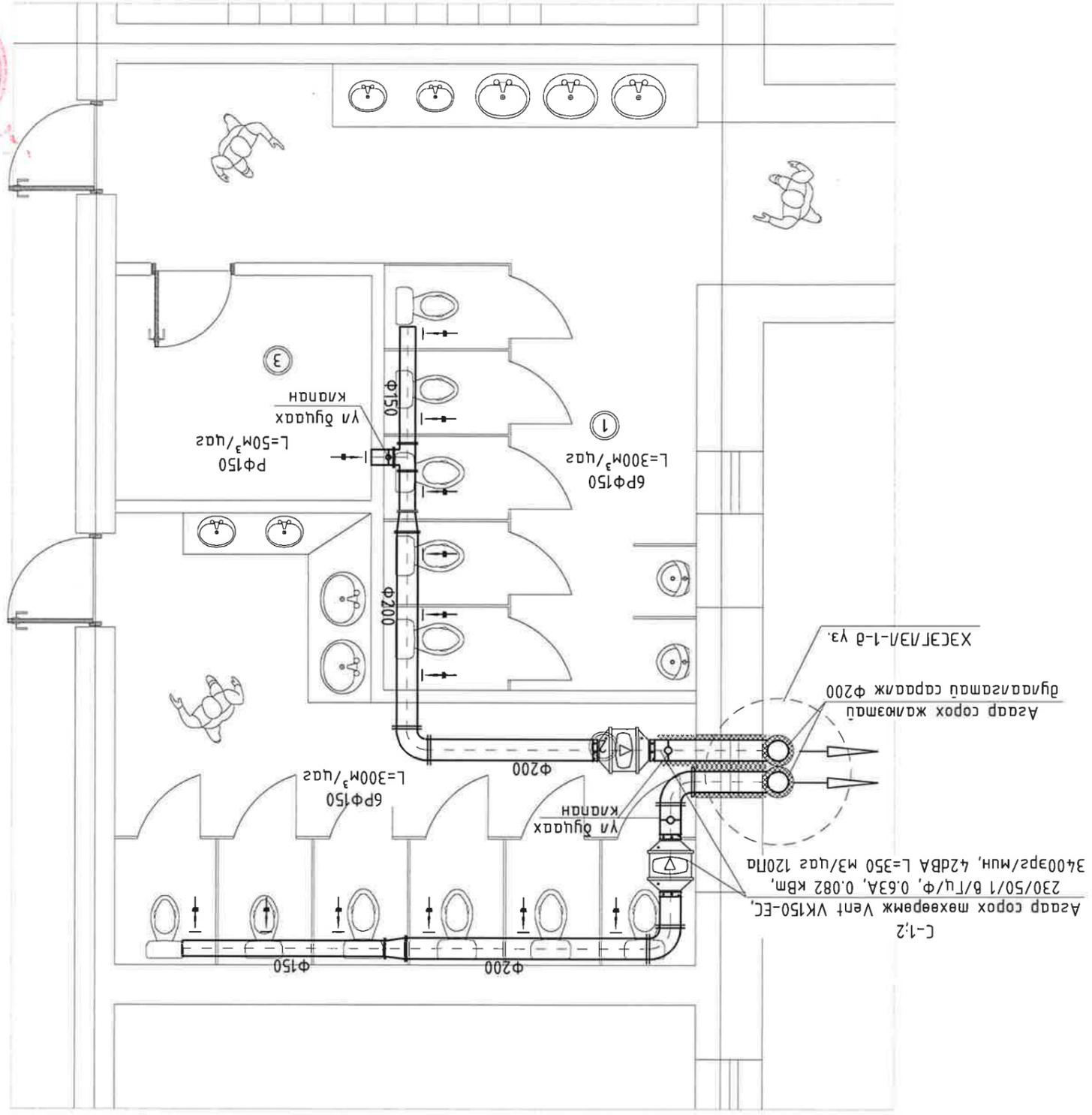

Байршлын схем

| Өрөөний тодорхойлолт | | Өрөөний нэр | Талбай м² | Зардал, асарын зардал, /м³/ч/ | 1 | 2 | 3 |
|----------------------|--|------------------------------|-----------|-------------------------------|---|---|---|
| | | Арвун цэврийн өрөө / эрэгтэй | 23.25 | 300 | | | |
| | | Арвун цэврийн өрөө / эмэгтэй | 18.38 | 300 | | | |
| | | Техникийн өрөө | 5.4 | 50 | | | |

| | | | | | | | |
|--|------------------------|---|---------------|----------------|----------------|--------------|-------------|
| Эдгөөрөөлсөн | | Гарын үсэг | Нэр | М.Баясанжаргал | ХТ, ДТ | ЦБҮ | БА |
| Төр Аймаг Засаг Даргаар 640 Хүүхдийн ЕБС | | АЦӨ-ний агаар сэлгэлтийн системийн байгуулалт | | Инженер | М.Баясанжаргал | Б.Бямбацэрэн | Б.Амгавдбаа |
| Үе шат: АЗ | ЭТ шугам: ЭХС-А321/23 | Масштаб: М:100 | Огноо: 2023 | Инженер | М.Баясанжаргал | ЦБҮ | БА |
| Хүндэт: ХАС-2 | Эргүүлэн дугаар: ХАС-2 | ТТ шугам: ЭХС-А321/23 | Хүндэт: ХАС-2 | Инженер | М.Баясанжаргал | ЦБҮ | БА |
| 12 | 11 | 10 | 9 | 8 | 7 | 6 | 5 |
| 3 | 2 | 1 | 12 | 11 | 10 | 9 | 8 |

МАТЕРИАЛЫН ТҮҮВЭР

| Д/а | Тэмдэглээ | Нэр | Агаар сэлэлтийн систем | |
|---------------------|-----------|--|------------------------|-----------------|
| | | | Тоо | Жин /кг/ Таваар |
| 1 | | Агаар дамжуулах эвдрэггүй ган сөлмөн шөмөр хоолой | 16 | м |
| 2 | | Ф200 | 0.5 | м |
| 3 | | Ф150 | 0.5 | м |
| 4 | | Шувбар Ф200 - Ф150 | 2 | шув |
| 5 | | Шувбар Ф150 - Ф125 | 4 | шув |
| 6 | | Гүрдвэсч Ф150 | 1 | шув |
| 7 | | Эргэм 90° Ф200 | 3 | шув |
| 8 | L=50 м³/ц | Агаар сэлэлтийн сарааж Р150 | 13 | шув |
| 9 | | Агаар сорх сэнс Vent VK150-EC 350м³/ц, 120Па, 220В, 0.63А, 0.082кВт, 4.2ДБ | 2 | ком |
| 10 | | Зөлөн холбооц Ф150 | 4 | шув |
| 11 | | Хоолойн дулаага | 2 | м |
| 12 | | Үн дуусах клапан Ф150 | 1 | шув |
| 13 | | Үн дуусах клапан Ф200 | 2 | шув |
| 14 | | Агаар сорх жамтамд дулаагсад сарааж Ф200 | 2 | шув |
| БҮҮЛГЭХ АЖИЛ | | | | |
| 1 | | Хана болон хуучиманд нух сарааж | 0.5 | м² |

АГААР СЭЛЭЛТИЙН СИСТЕМИЙН ТОЙМ

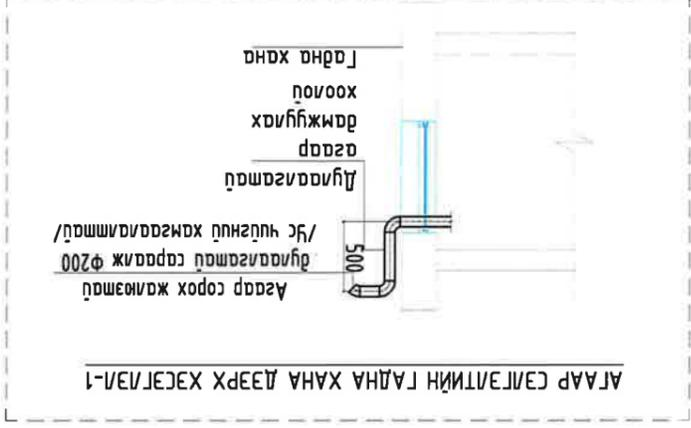
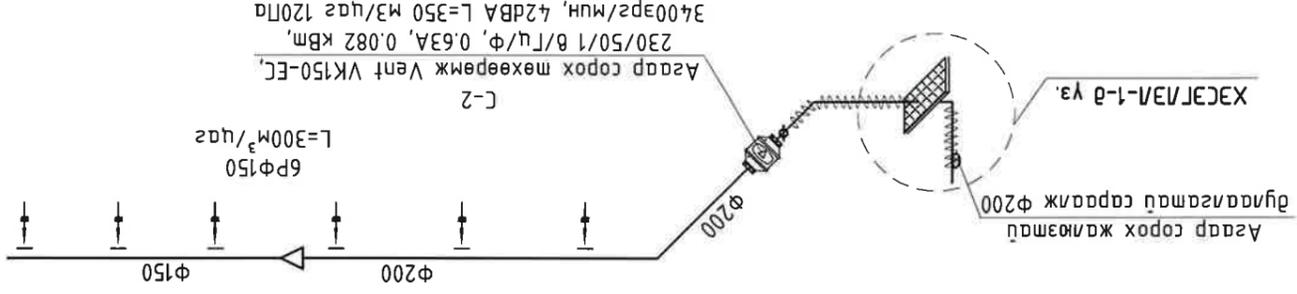
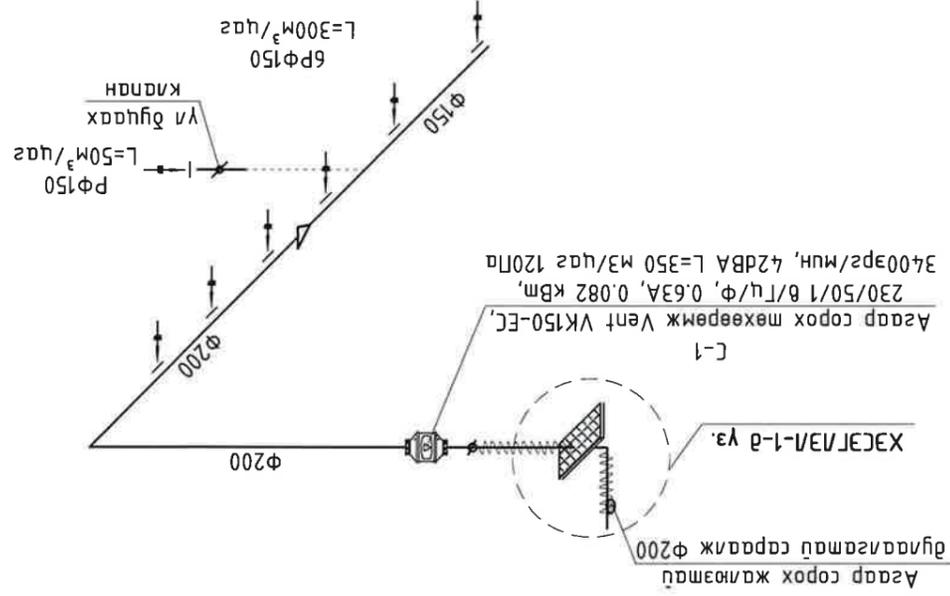

| | | | | | | | | | | | | | | | | | |
|---|--|------------------------------|--|--|--|---------|--|------------|--|----------|--|-------|--|-----------|--|---|--|
| ТӨБ АЙМАГ БОРНУУР СҮМ 64.0 ХҮҮХДИЙН ЕВС | | АРИНЧУЛЭВРИЙН ОРӨННИЙ ЗАСВАР | | Агаар сэлэлтийн системийн нийлэмж, материалын шүүвэр | | Инженер | | Ж.ЭНХЦЕЦЭЭ | | ТГ шуфр: | | ХАС-3 | | Хүндэтгэж | | 3 | |
| ТӨБ АЙМАГ БОРНУУР СҮМ 64.0 ХҮҮХДИЙН ЕВС | | АРИНЧУЛЭВРИЙН ОРӨННИЙ ЗАСВАР | | Агаар сэлэлтийн системийн нийлэмж, материалын шүүвэр | | Инженер | | Ж.ЭНХЦЕЦЭЭ | | ТГ шуфр: | | ХАС-3 | | Хүндэтгэж | | 3 | |
| ТӨБ АЙМАГ БОРНУУР СҮМ 64.0 ХҮҮХДИЙН ЕВС | | АРИНЧУЛЭВРИЙН ОРӨННИЙ ЗАСВАР | | Агаар сэлэлтийн системийн нийлэмж, материалын шүүвэр | | Инженер | | Ж.ЭНХЦЕЦЭЭ | | ТГ шуфр: | | ХАС-3 | | Хүндэтгэж | | 3 | |



АГААР СЭЛЭЛТИЙН ГЭДНЭ ХАНА ДЭЭРХ ХЭСЭГ/ЭВ-1

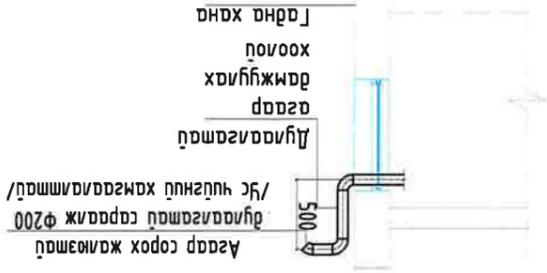

АЦӨ-НИЙ АГААР СЭЛГЭЛТИЙН СИСТЕМИЙН БАЙГУУЛАЛТ М1:100

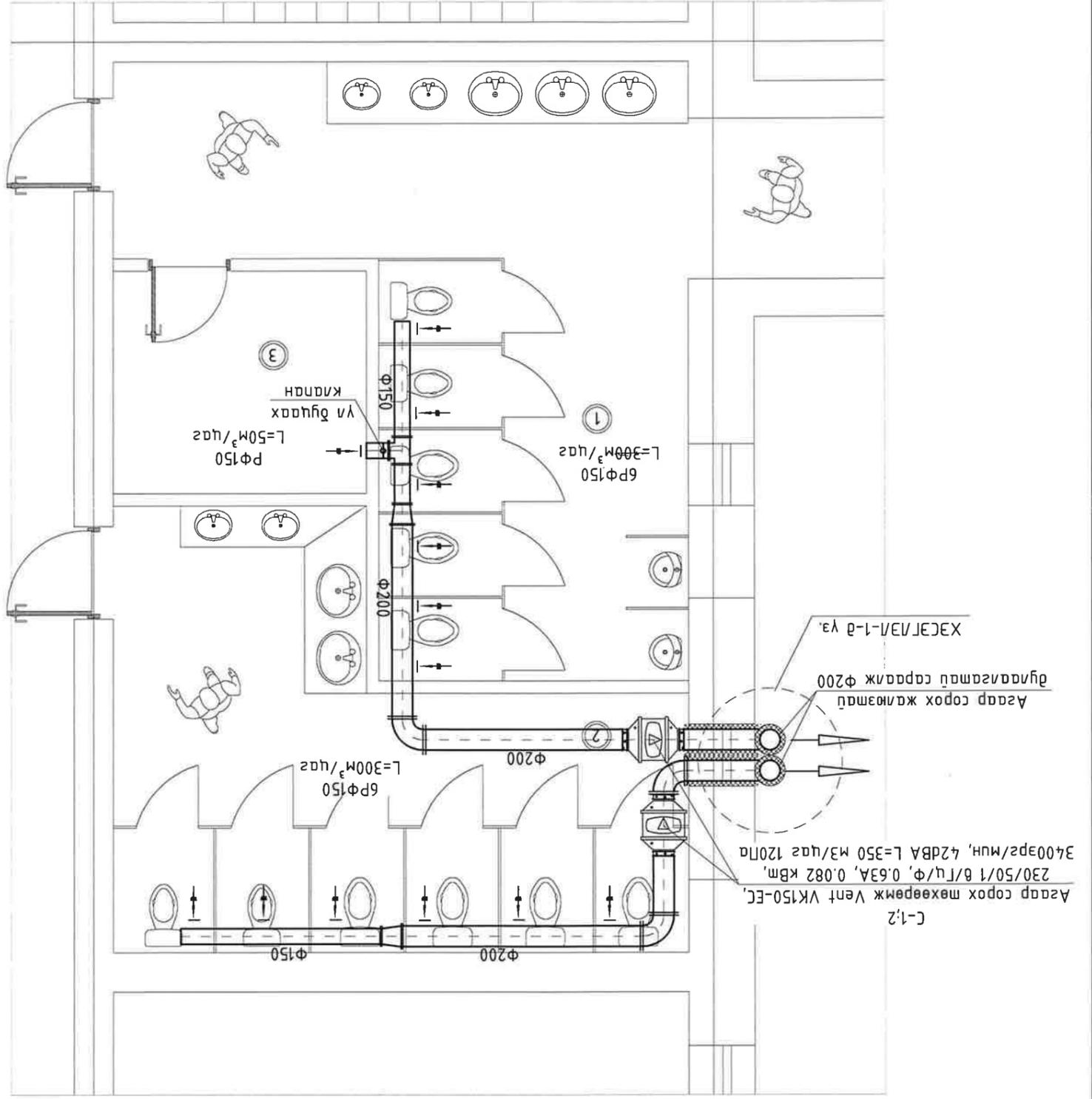

Тайлбар дүгүүс

1. Өдөө дутаа арлуу чэдрүүн өрөөс дүлэмн засвар хийн ашиглана.
2. Шугамын холбоомын эгзүүн ХАС, ЦБҮ, маркитай эгзээс үнэз үү.
3. Тонгс мөхөөрмжүүс хүүхдүүн нас дүүн оюулоот мохирсон мөхөөрмж захидана.

Байршлын схем

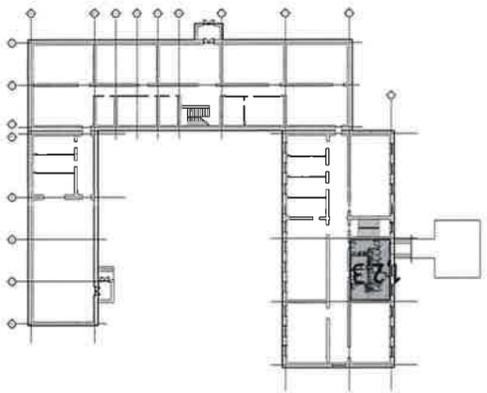

| Д/д | Өрөөнүүд нэр | Тайлбай м² | Залуулах агаарын зардал, м³/ц/ |
|-----|--------------------------------|------------|--------------------------------|
| 1 | Арлуун чэдрүүн өрөөс / эргэмэл | 23.25 | 300 |
| 2 | Арлуун чэдрүүн өрөөс / эмэгээд | 18.38 | 300 |
| 3 | Техникийн өрөөс | 5.4 | 50 |



Handwritten signature

| | | | | | |
|--|--|---|--|---------------|--|
| ТӨВ АЙМАГ БОЛНИУР СЯМ 640 ХҮҮХДИЙН ЕБС | | АЦӨ-нүүд өрөөр сэлгээний системийн байгуулалт | | Үе шат: АЗ | |
| Инженер | | М.Баясгалант | | ХТ, ДТ | |
| ТТ шүфр: ЭХС-А321/23 | | М.Баясгалант | | ЦБҮ | |
| Эгзүүн дугаар: ХАС-2 | | М.Баясгалант | | Б.Баясгалант | |
| Огноо: 2023 | | ХАА-2 | | Д.Лхамдаа | |
| Хүндэтгэсэн | | М.Баясгалант | | Гарын үсэг | |
| Масштаб: М1:100 | | ХАА-2 | | Нэр | |
| Хүндэтгэсэн | | М.Баясгалант | | Зөвшөөрөгчсөн | |

БАРИЛГЫН ЗУРАГ ТӨСӨЛ, ҮГСРАЛТЫН
"ЭРДЭНИЙН ХҮЧИТ СҮРБ" ХХК
3119-399/22, 89932969



ET ШИФР: ЭХС-А321/23

640 ХҮҮХДИЙН СҮРГҮҮЛИЙН АРИУН ЦЭВРИЙН

Төв Аймаг, Борнуур сум, 1-р баг

ӨРӨӨНИЙ ЗАСВАР

/Ажлын зураг/

ЦЭВЭР БОХИР ҮСНЭ ХЭСЭГ - ЦБҮ

БОЛОВСРУУЛСАН:

Захрал: /Б.Алтаншүр /
Зургуун ижэнэр: /Б.Бямбацэрэн/



Stamp

Улаанбаатар хом
2023 он



ЭРГИЙН ЖАГСААЛТ

| № | Зурвун жагсаалт |
|---|---|
| 1 | Зурвун жагсаалт, орны мөм, ус хангамж, аруулах машуурын үндсэн үзүүлэлт |
| 2 | Талвэр дугуй, мөнх мэмдэг |
| 3 | 1-р бөхрийн цэвэр усны шугамын дагуулан |
| 4 | 1-р бөхрийн бохир усны шугамын дагуулан |
| 5 | Цэвэр, бохир усны шугамын мөм |
| 6 | Машуурын үзлэг |

ЦЭВЭР УСНЫ ОРЛОТ, БОХИР УСНЫ ГАРГАЛГАНЫ ТОЙМ

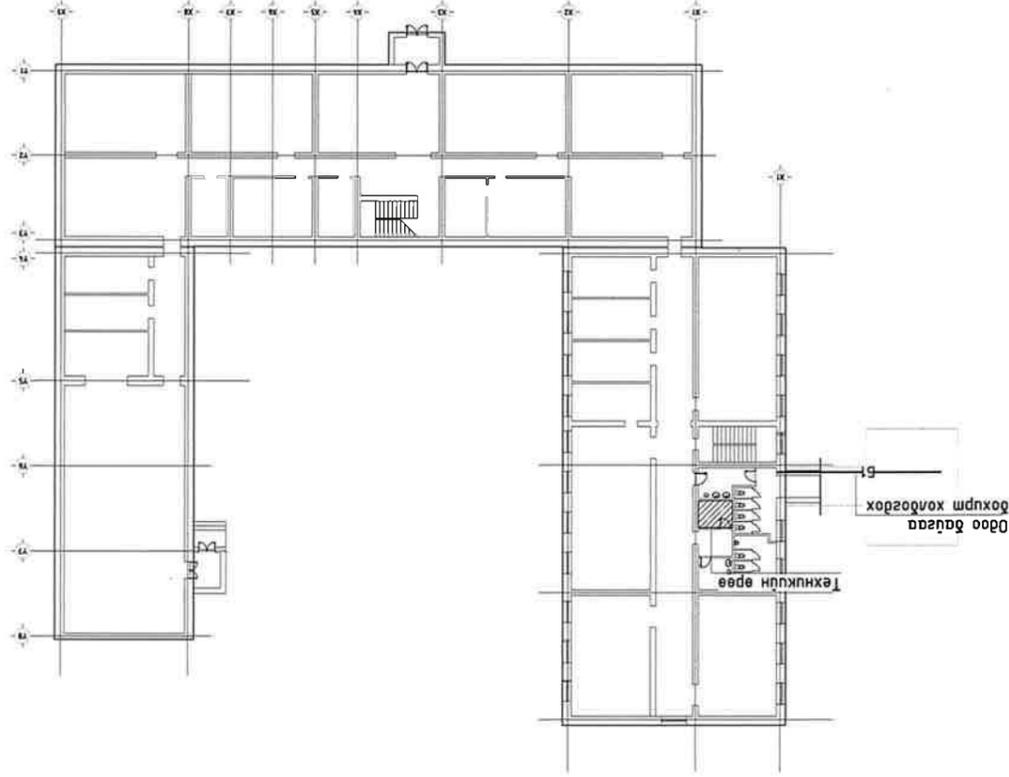

Ус хангамж, аруулах машуурын үндсэн үзүүлэлт

| Орлонод шаардлага гарам | | М ³ /хон | М ³ /цаг | л/сек | Галын үед л/с |
|---|-------|---------------------|---------------------|-------|---------------|
| Тооцоо зардал | | | | | |
| Цэвэр ус /р/ | 15.82 | 9.92 | 3.80 | 0.0 | |
| Хүмэн ус | 10.30 | 6.48 | 2.57 | - | |
| Халуун ус | 5.52 | 3.67 | 1.59 | - | |
| Бохир ус | 15.82 | 9.92 | 5.60 | - | |
| Халуун усанд шаардлага бүтэн Q=202125.00 ккал/цаг | | | | | |



ЭРГИЙН ХҮҮН

УУЛБ ХХК

Машуурын үзлэг
Х.Омг

Инженер
Х.Омг

Т шифр: 2023-2026
Х.Омг

Масштаб: А3-21/23
Эргүүлн дугаар: ПБҮ-01

Хүндэг: 2023.11
Огноо: А.3

Төв аймгаас Борниур сүм 920 хүүхдийн Ерөнхий боловсролын сургууль
Мэргэжлийн гэрээний өрөөний зардал

Цэвэр усны орлолт, бохир усны шугамын дагуулан, эргүүлн жагсаалт
Үе шам: А.3

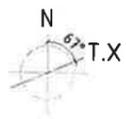

1-Р ДАВХРЫН ЦЭВЭР УСНЫ ШУГАМЫН БАЙГУУЛАЛТ М1:

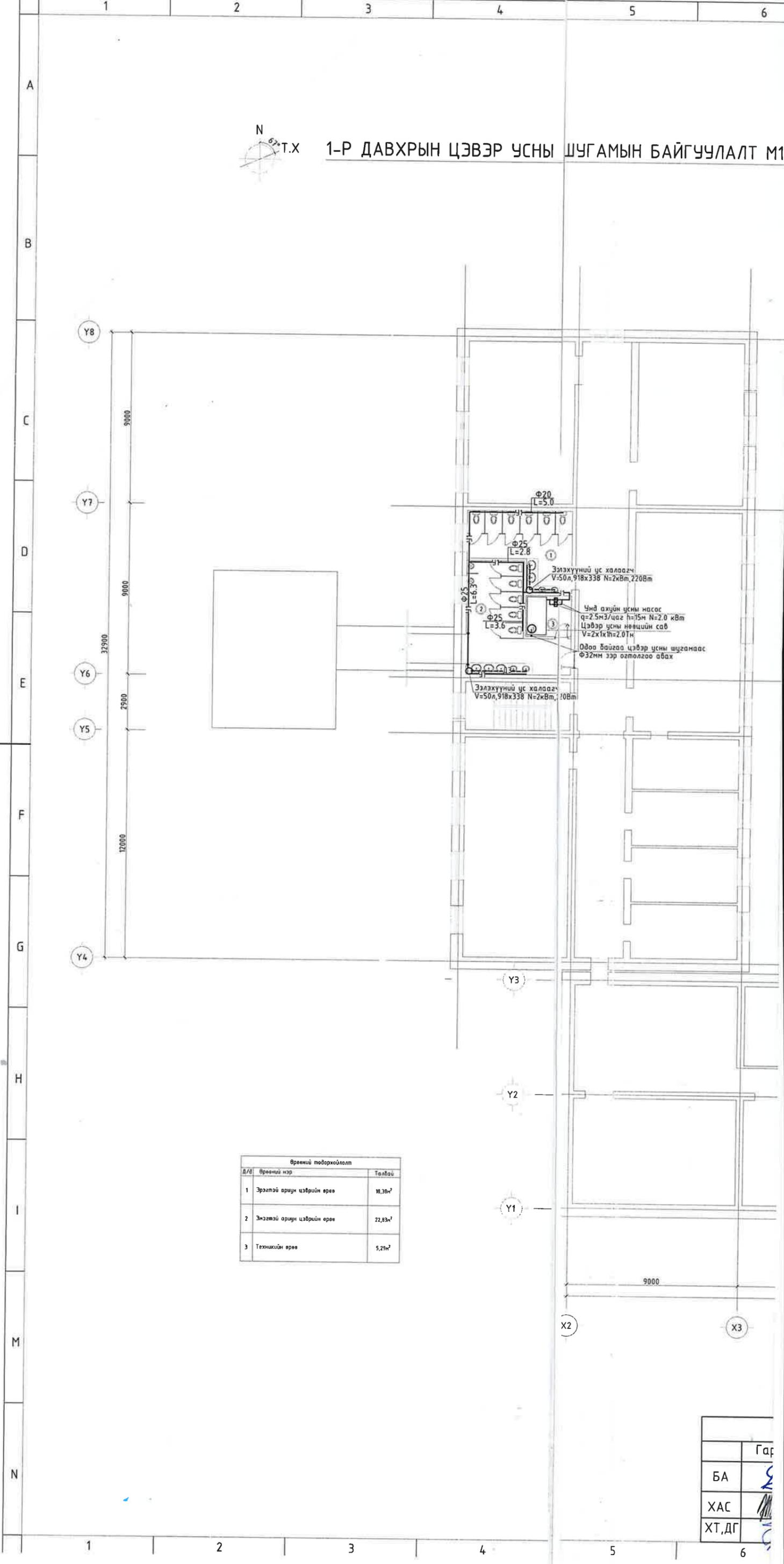

Эзлэхүүний ус халаагч
 $V=50л, 918x338 N=2x8m, 2208m$

Энд ахуйн усны насос
 $q=2.5m^3/цаг h=15m N=2.0 кВт$
 Цэвэр усны нөөцийн сав
 $V=2x1x1h=2.01m$

Одоо байгаа цэвэр усны шугамаас
 $\Phi 32mm$ зэрэг оролцоо авах

Эзлэхүүний ус халаагч
 $V=50л, 918x338 N=2x8m, 108m$

| Өрөөний тодорхойлолт | | |
|----------------------|----------------------------|---------------------|
| Д/д | Өрөөний нэр | Талбай |
| 1 | Эрэгтэй орчин цэврийн өрөө | 18,36м ² |
| 2 | Эмэгтэй орчин цэврийн өрөө | 22,83м ² |
| 3 | Техникийн өрөө | 5,29м ² |

| | |
|--------|-----|
| | Гаг |
| БА | |
| ХАС | |
| ХТ, ДГ | |

5 6 7 8 9 10 11 12

A
B
C
D
E
F
G
H
I
M
N

МЫН БАЙГУУЛАЛТ М1:200

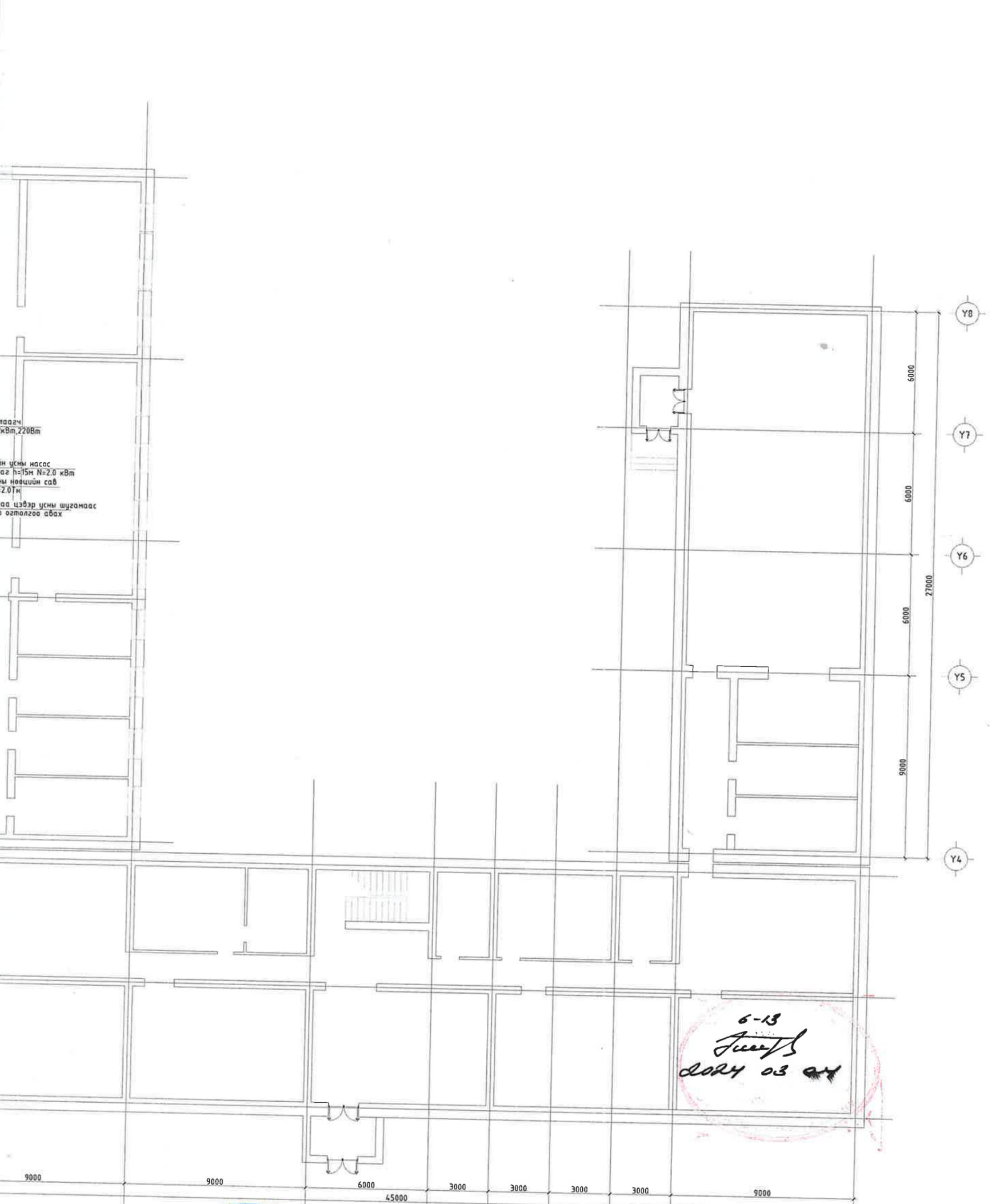

МОНГОЛ
2x8m, 2200m
УСНЫ НАСОС
цаг h=15m N=2.0 квм
снм нөөцийн саб
h=2.0m
Эгээг цэвэр усны шугамаас
эр оролгоо авах

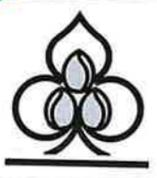

| | | | | | | | | | | |
|---------------|----------------|--|---|---|--------------|--------------------------|---------------------------|---|--------------|------------|
| Зөвшөөрөлцсөн | | |  <p>"ЭРДЭНИЙ ХҮЧИТ СУУР" ХХК Борнуур сум</p> | Төв аймаг Борнуур сум 920 хүүхдийн Ерөнхий боловсролын сургууль Ариун цэврийн өрөөний засвар | | | | 1-р давхрын цэвэр усны шугамын байгуулалт | | Үе шат: А3 |
| Гарын үсэг | Нэр | | | Инженер | Б.Бямдасүрэн | ЕГ шифр: ЭХС-А3-21/23 | Масштаб: М1:200 | Огноо: 2023.11 | Хуудас: 6 | |
| БА | Д.Нямдаваа | | | Гүйцэтгэсэн | Б.Бямдасүрэн | ТГ шифр: | Зургийн дугаар: ЦБЧ-03 | Хуудас: 6 | | |
| ХАС | Ж.Энхцэцэг | | | Шалгасан | Х.Өлзийхүү | | | | | |
| ХТ, ДГ | М.Баасанжаргал | | | | | | | | | |

6 7 8 9 10 11 12

1 2 3 4 5 6

A
B
C
D
E
F
G
H
I
M
N

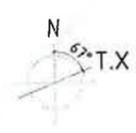

1-Р ДАВХРЫН БОХИР УСНЫ ШУГАМЫН БАЙГУУЛАЛТ М1:200

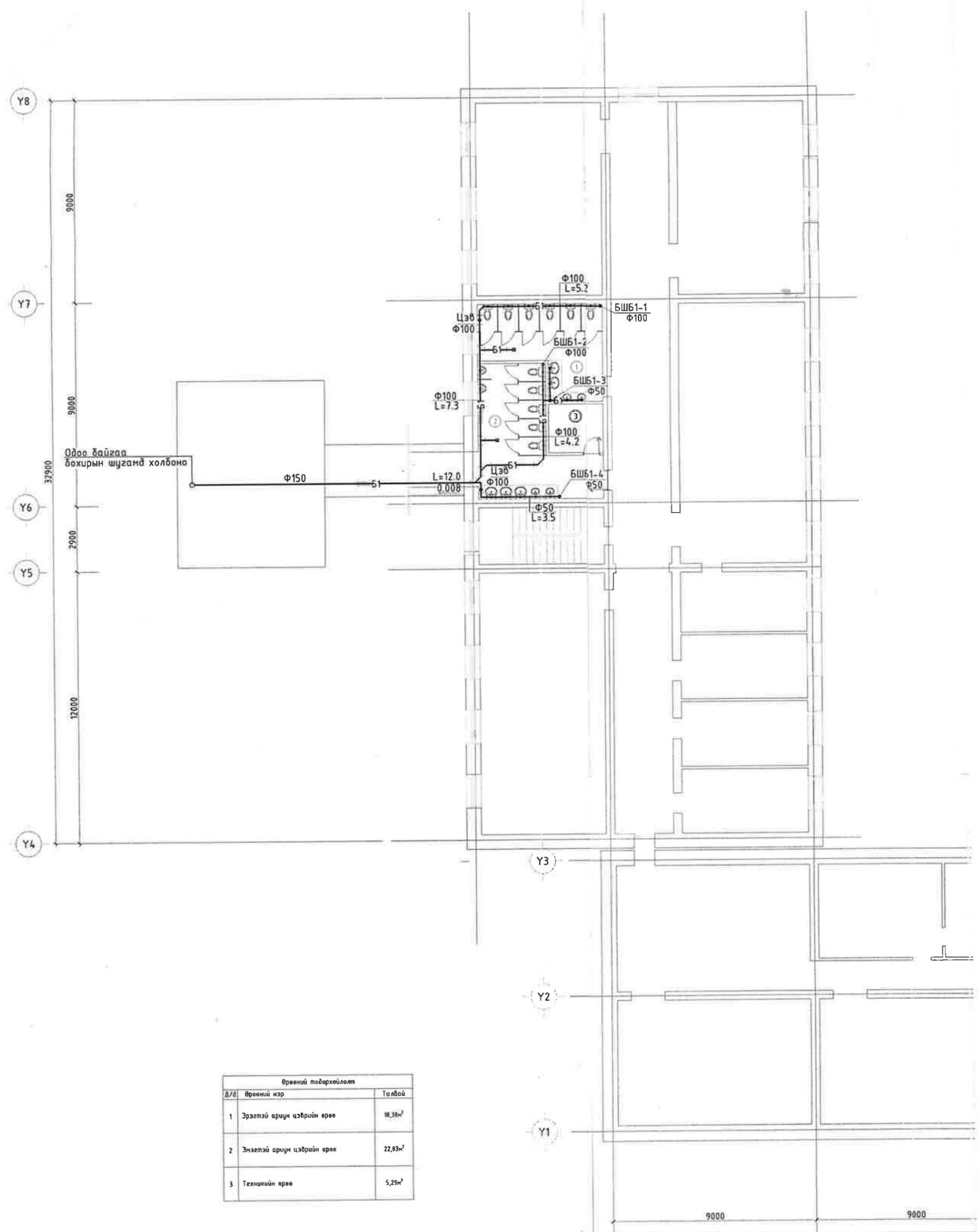

| Өрөөний тодорхойлолт | | |
|----------------------|----------------------------|---------|
| Д/Э | Өрөөний нэр | Талбай |
| 1 | Эрэгтэй ариун цэврийн өрөө | 18,38м² |
| 2 | Эмэгтэй ариун цэврийн өрөө | 22,83м² |
| 3 | Техникийн өрөө | 5,29м² |



| Зөвшөөрөлдсөн | | |
|---------------|--------------------|--------|
| | Гарын үсэг | Н |
| БА | <i>[Signature]</i> | Д.Нямд |
| ХАС | <i>[Signature]</i> | Ж.Энхц |
| ХТ,ДГ | <i>[Signature]</i> | М.Баас |

1 2 3 4 5 6

| | | | | | |
|--|--|---------------------------|--|-----------------------|--|
| Төв дүмэг борнуур сүм 920 хүүхдийн Ерөнхий боловсролын сургууль Аруун цэвэрлэн өрөөний засвар | | Инженер Б.Бямбацэрэн | | Шалбарсан Х.Өлзийт | |
| ЭТ шурф: ЭХС-АЗ-21/23 | | Лүцэмсэгч Б.Бямбацэрэн | | Масштаб: 1:50 | |
| Хугацаа: 2023.11 | | Хүндэтгэн Ц.Орлов | | Хугацаа: 2023.11 | |



ЦЭВЭР, БОХИР УСНЫ ШҮГЭМЭЙН ТОЙМ

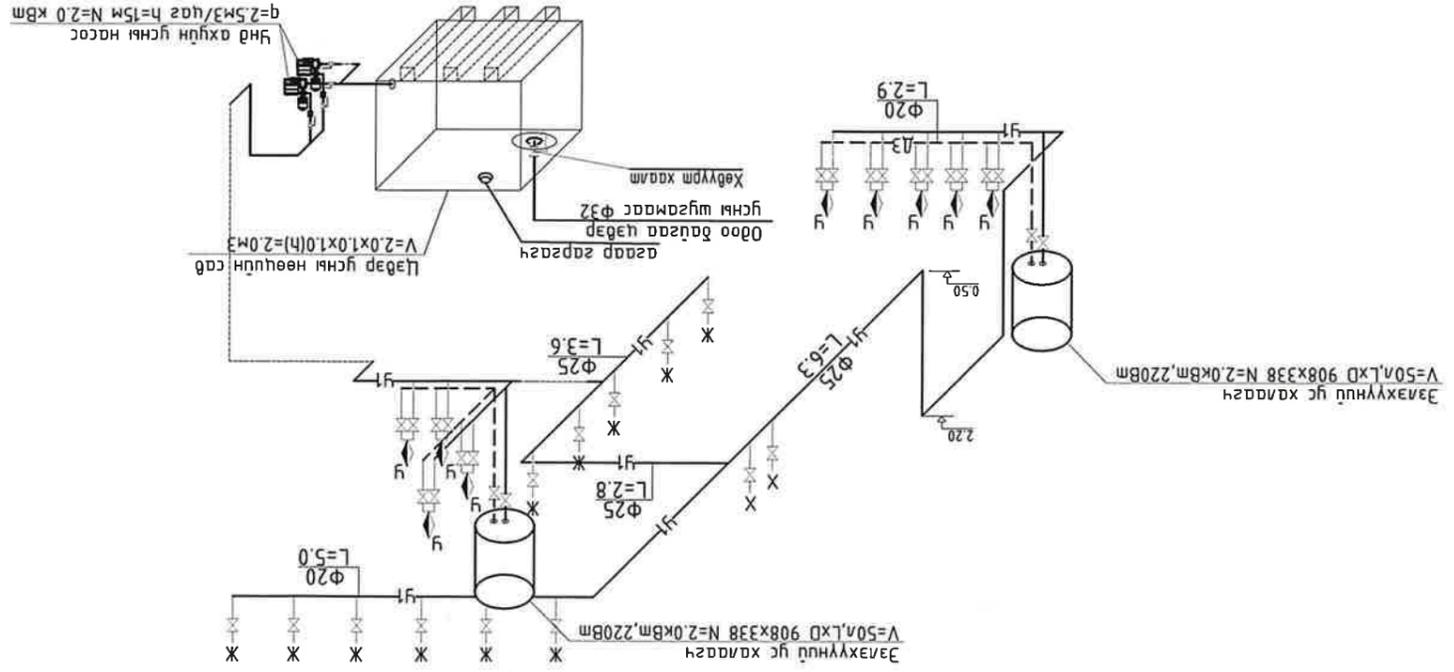
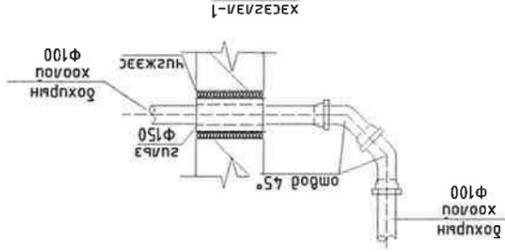
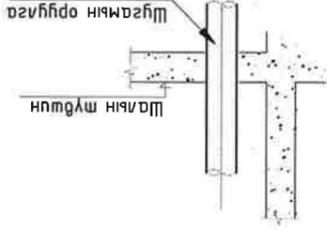
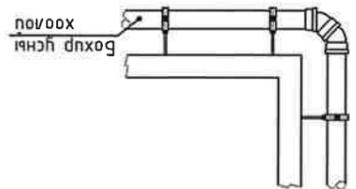
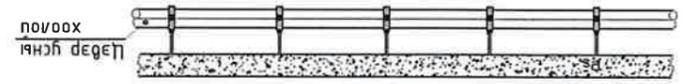
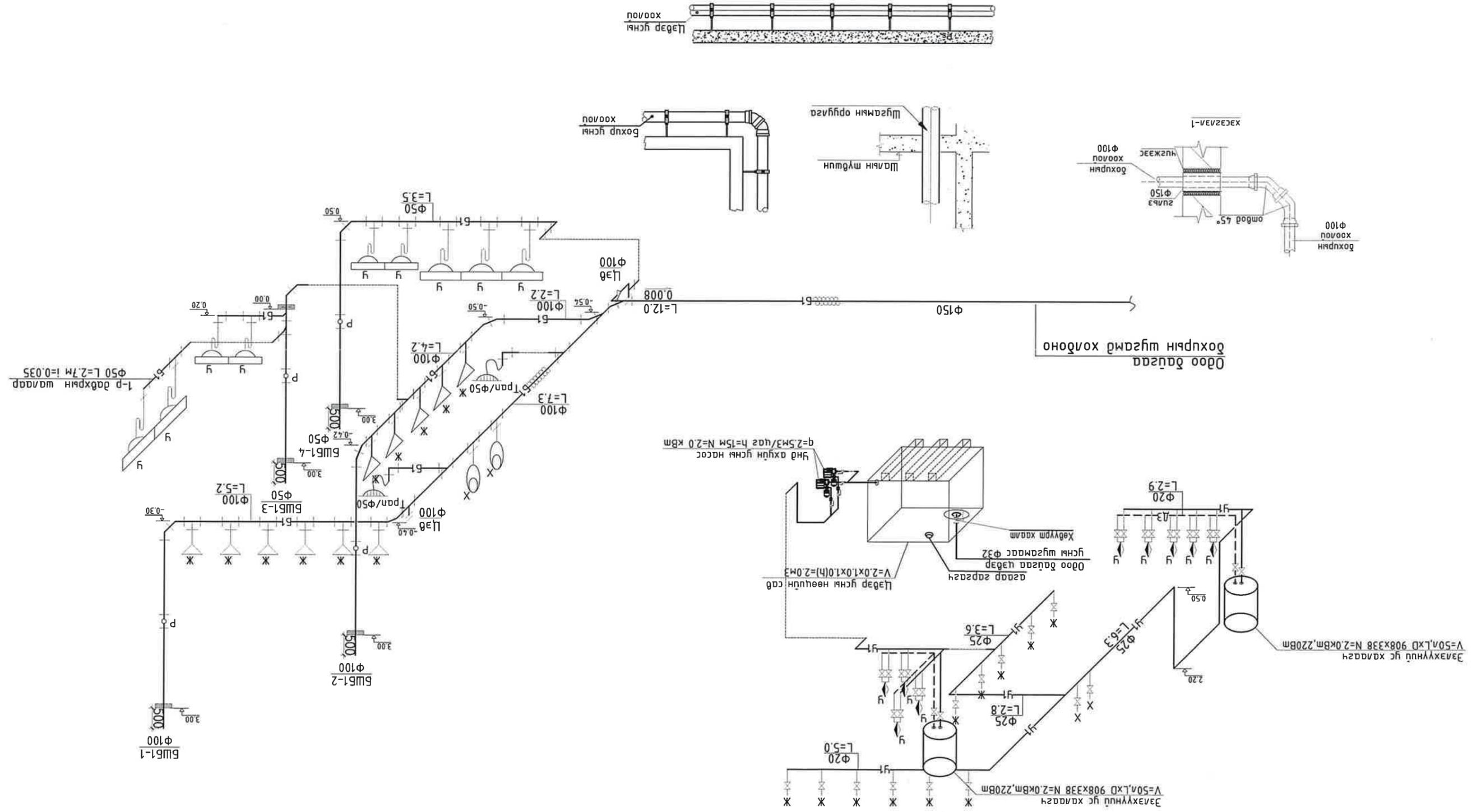

Одоо дагуу шугамд холбоно

Үнд ахуйн усны насос
 $q=2.5\text{м}^3/\text{цаг}$ $h=15\text{м}$ $N=2.0\text{ кВт}$

Эвэлхүүний ус халаагч
 $V=50\text{л}, L \times D 908 \times 338$ $N=2.0\text{ кВт}$, 220В

Эвэлхүүний ус халаагч
 $V=50\text{л}, L \times D 908 \times 338$ $N=2.0\text{ кВт}$, 220В

| №/д | Тэмдэглэгээ | Материалын нэр | Тоо, ж/м | Тайлбар |
|-----|----------------|---|----------|---------|
| 1 | ГОСТ3262-75 | Цагрмау ган хоолой φ50 | 3 ✓ | У/М |
| 2 | ГОСТ3262-75 | Цагрмау ган хоолой φ32 | 4 ✓ | У/М |
| 3 | PPR,SDR11 PN16 | Хөнгөн цагаан гоёмой хявцар хоолой φ32 | 6 | У/М |
| 4 | PPR,SDR11 PN16 | Хөнгөн цагаан гоёмой хявцар хоолой φ25 | 25 | У/М |
| 5 | PPR,SDR11 PN16 | Хөнгөн цагаан гоёмой хявцар хоолой φ20 | 20 | У/М |
| 6 | PPR,SDR11 PN16 | Хөнгөн цагаан гоёмой хявцар хоолой φ15 | 45 | У/М |
| 7 | | Бөмбөгөн хаам φ50 | 1 | шур |
| 8 | | Бөмбөгөн хаам φ32 | 4 | шур |
| 9 | | Хөблгэр хаам φ50 | 1 | шур |
| 10 | | Үл дугах хаам φ32 | 2 | шур |
| 11 | | Бүлэгнэм хаам φ15 | 12 | шур |
| 12 | | Бөмбөлг φ15 | 30 | шур |
| 13 | | Хөмбөчн хяам φ15 | 2 | шур |
| 14 | | Хөмбөч | 2 | шур |
| 15 | | Жорлон, гугах крап | 11 | шур |
| 16 | PPR,SDR11 PN16 | Шижүүлэгч φ15 /Эм үзлэр, PPR/ | 20 | шур |
| 17 | | Шижүүлэгч дуган φ15 /Эм үзлэр, PPR/ | 15 | шур |
| 18 | PPR,SDR11 PN16 | PPR гүрбэлэгч φ20/ 15 | 25 | шур |
| 19 | PPR,SDR11 PN16 | PPR гүрбэлэгч φ25/ 15 | 10 | шур |
| 20 | PPR,SDR11 PN16 | PPR гүрбэлэгч φ25 | 4 | шур |
| 21 | PPR,SDR11 PN16 | PPR дабгуулагч φ15 | 10 | шур |
| 22 | PPR,SDR11 PN16 | PPR Бүлэгн φ20 | 10 | шур |
| 23 | PPR,SDR11 PN16 | PPR Бүлэгн φ25 | 8 | шур |
| 24 | ГОСТ3262-75 | φ32 дуган цагдсан ган | 3 | шур |
| 25 | | φ32 гүрбэлэгч цагдсан ган | 3 | шур |
| 26 | PPR,SDR11 PN16 | φ32x25 ган PPR шижүүлэгч | 1 | шур |
| 27 | PPR,SDR11 PN16 | φ25x20 PPR шижүүлэгч | 4 | шур |
| 28 | PPR,SDR11 PN16 | φ20x15 PPR шижүүлэгч | 8 | шур |
| 29 | PPR,SDR11 PN16 | φ15 хявцар хоолойн дарагч дэхлээ | 50 | шур |
| 30 | PPR,SDR11 PN16 | φ20 хявцар хоолойн дарагч дэхлээ | 30 | шур |
| 31 | PPR,SDR11 PN16 | φ25 хявцар хоолойн дарагч дэхлээ | 40 | шур |
| 32 | | Эзлэхүүнд үс халаагч V=50л, N=2.0кВт,220Вм | 2 | шур |
| 33 | | Нөөцүн сав V=2.0х1.0х1.0н | 1 | шур |
| 34 | | Агаар гаргагч | 1 | шур |
| 35 | | Шам 0.3х1.0н | 1 | шур |
| 36 | | Нөөцүн савны сугурь 0.2х0.2х2.0 | 2 | шур |
| 37 | | Цабар усны насос Q=2.5м³/цаг H=15м N=2.0кВт | 2 | шур |

| №/д | Тэмдэглэгээ | Материалын нэр | Тоо, ж/м | Тайлбар |
|-----|-------------|--------------------------|----------|---------|
| 1 | PVC-U | Хявцар хоолой φ150 | 20.0 | У/М |
| 1 | PVC-U | Хявцар хоолой φ100 | 40.0 | У/М |
| 2 | PVC-U | Хявцар хоолой φ50 | 20.0 | У/М |
| | | Дугаалаа φ150 | 20.0 | У/М |
| | | Дугаалаа φ100 | 20 | У/М |
| 3 | PVC-U | Тауу гүрбэлэгч φ100 | 15 | шур |
| | | Тауу гүрбэлэгч φ100/ 150 | 2 | шур |
| 4 | PVC-U | Тауу гүрбэлэгч φ50 | 2 | шур |
| 5 | PVC-U | Өбдгөч 90° φ50 | 8 | шур |
| 7 | PVC-U | Өбдгөч 135° φ100 | 30 | шур |
| 8 | PVC-U | Өбдгөч 135° φ50 | 8 | шур |
| 9 | PVC-U | Хявцар шувжар φ150 /100 | 1 | шур |
| 10 | PVC-U | Тэгш гүрбэлэгч φ50 | 8 | шур |
| 11 | PVC-U | Тэгш гүрбэлэгч φ50/ φ100 | 6 | шур |
| 12 | PVC-U | Шанах магнаа φ100 | 2 | шур |
| 13 | PVC-U | Шанах магнаа φ50 | 2 | шур |
| 13 | PVC-U | Цагдлага φ100 | 2 | шур |
| 16 | | Шанагн гугагчур | 7 | шур |
| 17 | | Лонх хэлдэртэй сифон | 7 | шур |
| 18 | | Холш гаргагчтай жорлон | 11 | шур |
| | | Хөмбөч | 2 | шур |
| | | Сифон φ50 | 2 | шур |
| 19 | | Тран 100х100 | 2 | шур |
| 20 | | Агааржигуулах маг φ100 | 2 | шур |
| 22 | | Бэхлээний хонгил φ100 | 30 | шур |
| 23 | | Бэхлээний хонгил φ50 | 30 | шур |



| | | | |
|------------|--------------|--------------|------------|
| Инженер | Б.Бямдасүрэн | Б.Бямдасүрэн | Инженер |
| Түгшмэсээн | Х.Оюун | Х.Оюун | Түгшмэсээн |
| Шанагсан | Х.Оюун | Х.Оюун | Шанагсан |

Төв аймаг Борнуур сум 920 хуучин Ерөнхий Доловсролын сургууль
Ариун цэврийн өрөөний засвар
Материалын шүүдэр

Үе шам: А.3

Огноо: 2023.11

Хугацаа: М:100

Хугацаа: ЛБН-06

Хугацаа: 6

БАРИЛТЫН ЗУРАГ ТӨСӨЛ, ҮГСРАЛТЫН
"ЭРДЭНИЙН ХҮЧИТ СҮРБ" ХХК
3119-399/22, 89932969



ET ШИФР: ЭХС-А321/23

Төв АЙМАГ, БОРНУР СУМ, 1-Р БАГ
640 ХҮҮХДИЙН СҮРГҮҮЛИЙН АРИУН ЦЭВРИЙН
ӨРӨӨНИЙ ЗАСВАР
/Ажлын зурас/
ХҮЧИТ ТӨХӨӨРӨМЖ, ДОТОР ГЭРЭЛТҮҮЛИЙН ХЭСЭГ - ХТ, ДТ

БОЛОРСРҮҮЛЭГ:

Захирал: /Б.Алтаншүрә/

Зургуун ижтөгч: /Б.Борсодонжаргал/



Улаанбаатар хом
2023 он

ПОТЕНЦИАЛ ТЭГШИЛГЭХ СИСТЕМ

Баруун дорнодх номондунууд мэдэгдсэн

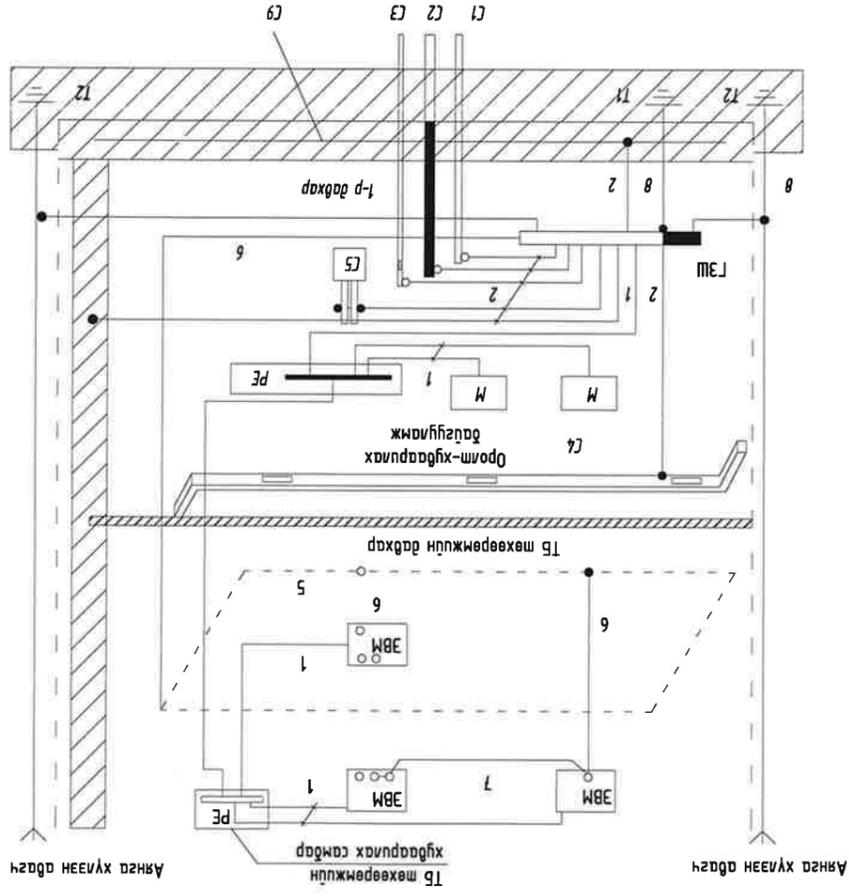

- Тайлбар:
- М - дамжуулах хэсэг
 - С1 - даруулаа руу орсноос хойш мөхөөр хойно
 - С2 - даруулаа руу орсноос хойш мөхөөр хойно
 - С3 - даруулаа руу орсноос хойш мөхөөр хойно
 - С4 - даруулаа руу орсноос хойш мөхөөр хойно
 - С5 хамгаалагчийн систем
 - С6 - өдөр мөхөөр хойно
 - С7 мөхөөр мөхөөр
 - С8 - үн хэсэгүүдийн хүрч болох хэсэг
 - С9 - мөхөөр төмөр дүгнэлтийн аргамжуу
 - ТЭМ-Ерөнхий гэрэлтүүлгийн шил
 - Т1 - Ерөнхий (дугаарууд) гэрэлтүүлэг
 - Т2 - Аяга хамгаалагчийн дугуй
 - Т3 - Нойр хамгаалагчийн дамжуулагч
 - 2 - Потенциал мэдэгдсэн үндсэн системийн дамжуулагч (үгс)
 - 3 - Потенциал мэдэгдсэн үндсэн системийн дамжуулагч (үгс)
 - 4 - Аяга хамгаалагчийн системийн гүйлгээ дамжуулагч
 - 5 - Тогтоолондоо, мэдэгдсэн үндсэн системийн дамжуулагч
 - 6 - Ажлын (үгс) гэрэлтүүлэг гэрэлтүүлэг (үгс)
 - 7 - Ажлын гэрэлтүүлэг системийн номондунууд дамжуулагч (үгс)
 - 8 - Гэрэлтүүлэг (үгс) дамжуулагч

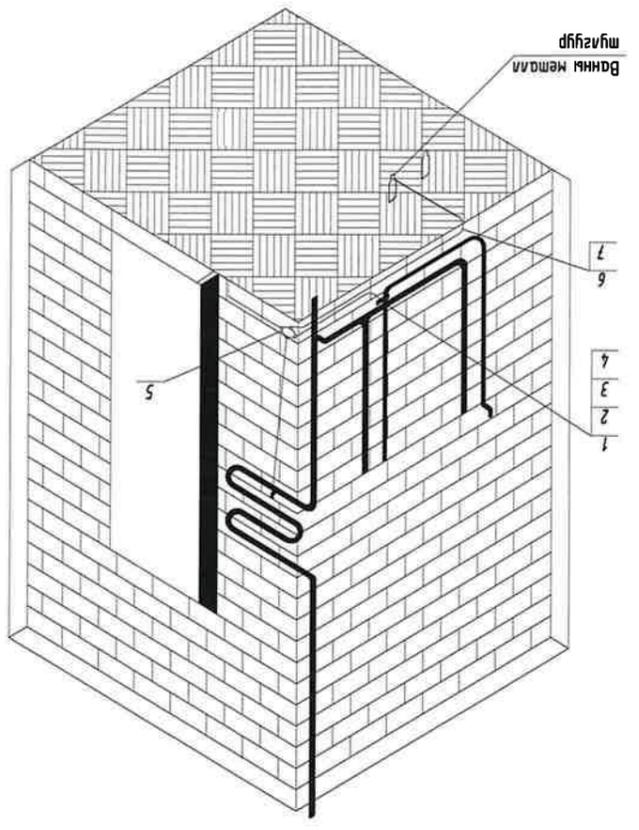

| №/д | Өрөөний нэр | Гэрэлтүүлгийн хонгил, см 25x4 | Боомт, М 6x20 | Гайк, М 6 | Эвс наконечник | Помехуулагч мэдэгдсэн | Нэмэлт шилжүүлэг хэргүүд | Хүний гүм, ПБЗ-1x25 | Үн нэмэгдсэн хонгил, φ20мм |
|-----|-------------|-------------------------------|---------------|-----------|----------------|-----------------------|--------------------------|---------------------|----------------------------|
| 1 | Өрөөний нэр | | | | | | | | |

ҮРСГАЛТЫН БҮДҮҮВЧ

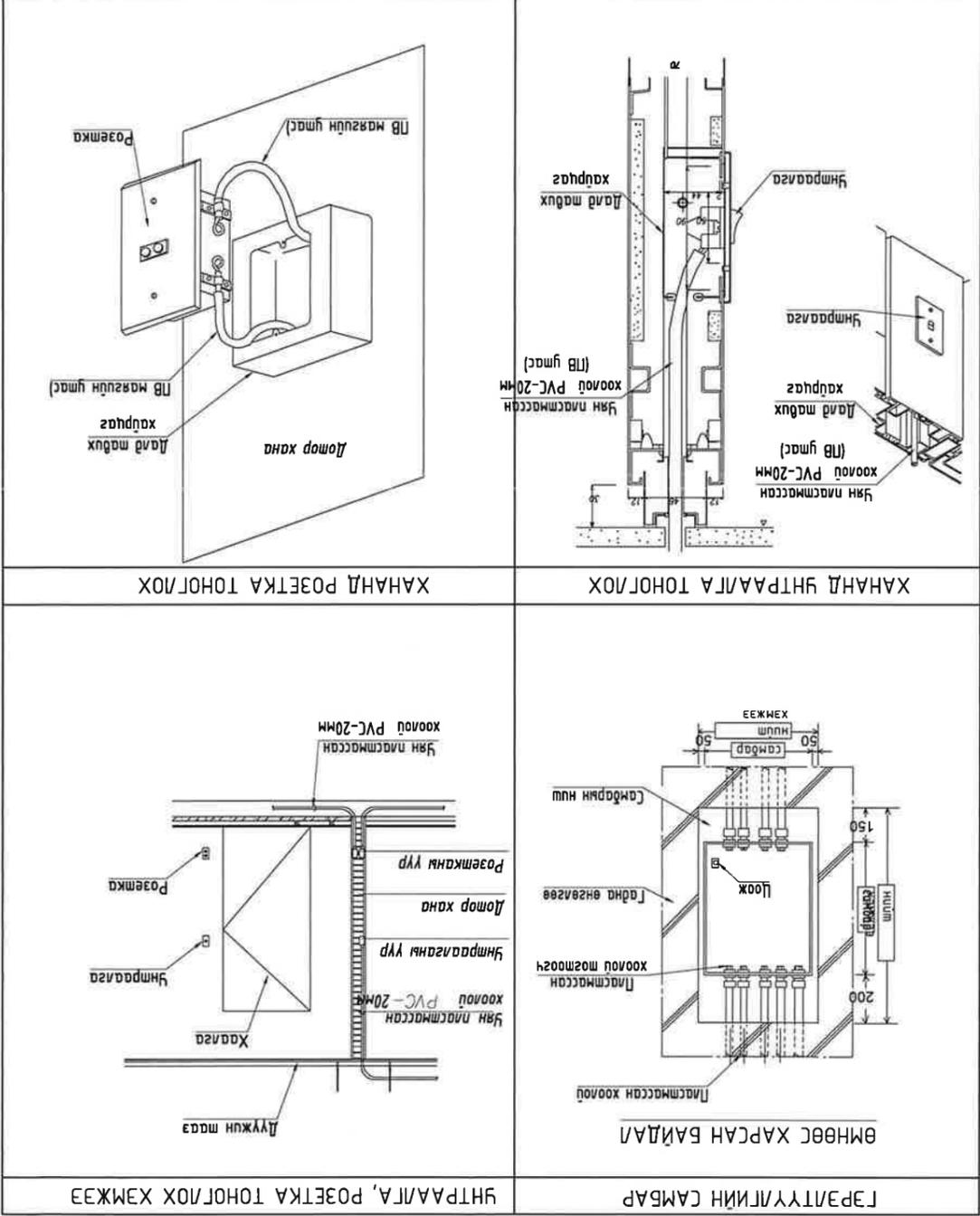

| | | | | | | | | | |
|--|----------------|------------------------|---------------|---------------|---------------|---------------|---------------|---------------|---------------|
| Хугацаа: 05 | Хугацаа: ХТ-05 | ТТ шифр: МБСААНЖААРГАЛ | МБСААНЖААРГАЛ | МБСААНЖААРГАЛ | МБСААНЖААРГАЛ | МБСААНЖААРГАЛ | МБСААНЖААРГАЛ | МБСААНЖААРГАЛ | МБСААНЖААРГАЛ |
| Огноо: 2023 | М: М1 | ЭХС-АЭ21/23 | ЭХС-АЭ21/23 | ЭХС-АЭ21/23 | ЭХС-АЭ21/23 | ЭХС-АЭ21/23 | ЭХС-АЭ21/23 | ЭХС-АЭ21/23 | ЭХС-АЭ21/23 |
| Үе шал: АЭ | Масштаб: М1 | ЭТ шифр: МБСААНЖААРГАЛ | МБСААНЖААРГАЛ | МБСААНЖААРГАЛ | МБСААНЖААРГАЛ | МБСААНЖААРГАЛ | МБСААНЖААРГАЛ | МБСААНЖААРГАЛ | МБСААНЖААРГАЛ |
| Төв дүмэг, борлуул сүм | | | | | | | | | |
| 640 ХҮҮХДИЙН ЦЭРГҮЙНИЙН ЦЭВРИЙН ӨРӨӨНИЙ ЭАСВАР | | | | | | | | | |
| Помехуулагч систем, гэрэлтүүлэг гүйлгээ | | | | | | | | | |

