

"ТҮМЭН АМГАЛАН ОРДОН" ХХК

/Барилгын зураг төслийн зөвшөөрлийн дугаар ЗТ11-112/22,

Хаяг: Улаанбаатар хот Баянгол дүүрэг II хороо "Эрхи" төв 7 давхар 704 тоот

утас: 9901-8408/

ЗУРГИЙН НЭР : ТА0-07/2024

БЭЛЧЭЭР САЙЖРУУЛАХ НӨХӨН СЭРГЭЭХ ҮЙЛ АЖИЛЛАГААНЫ ХАШАА

/ЖИШИГ ЗУРАГ/

Захиалагч:		Гүйцэтгэгч	
НҮБХХ-ийн "МОНГОЛ ОРНЫ ХӨДӨӨГИЙН ИРГЭДИЙН ЧУР АМЬСГАЛЫН ӨӨРЧЛӨЛТӨД ДАСАН ЗОХИЦОХ ЧАДАМЖ БОЛОН ЭРСДЭЛИЙН МЕНЕЖМЕНТИЙГ БОЛОВСРОНГУЙ БОЛГОХ НЬ" (АДАПТ) ТӨСЛИЙН ҮНДЭСНИЙ ЗОХИЦУУЛАГЧ	Нэр		Нэр
	Л. Шинэцэцэг		"ТҮМЭН АМГАЛАН ОРДОН" ХХК-ийн захирал

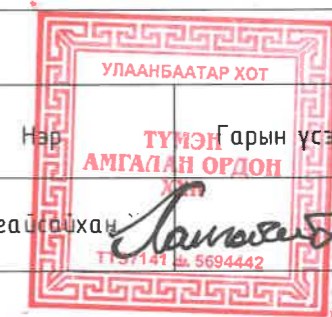

УЛААНБААТАР ХОТ 2024 ОН

ЕРӨНХИЙ ТАЙЛБАР ХЭСЭГ

ЕРӨНХИЙ ХЭСЭГ:

-Бэлчээр сэлгэх үйл ажиллагааны хүрээнд 5га малбайд малын хашаа төлөвлөгдөв.

Хот тосгоны төлөвлөлт, барилгажилтын норм ба дүрэм БНБД 30.01.04-ийн зүйлийг үндэслэн барилгын зураг төслийн "Түмэн Амгалан Ордон" ХХК-д боловсруулав.

АРХИТЕКТУР төлөвлөлт :

- 200мx250м хэмжээтэй малбайд 5га малбайд 900м урттай төмөр шонтой торон хашаа байна.
- Хашааны тор нь 3м урт, 1.5м өндөр, 6.5см*6.5см нүхтэй, 2.2мм голчтой утастай, цайрдсан төмөр тор байна. Тор нь шонтой дэхлэгдэх хэсгээрээ давхар утастай, гулзайлт сэнсрэлтээс хамгаалсан 2 хөндлөн тороос утастай байна.
- Хашааны шон нь 2м урттай, 50мм голчтой, 2.5мм хананы зузаантай, цайрдсан төмөр труба байна. Шонг газарт 50см суулгана, газраас дээш өндөр нь 150см байна. Шонг 50-70мм голчтой дайрга, 10-20мм голчтой хайргатай хольж чигжиж суулгана (цемент ашиглахгүй). Шонгийн оройд таг (заглушка)-г гагнаж дэхэлнэ.
- Хашааны 27 метр тутамд шонг хоёр талаас нь тулгуур шонгоор тулна. Тулгуур шон нь 2 метрийн урттай, 50мм голчтой, 2.5мм хананы зузаантай цайрдсан төмөр труба байна. Тулгуур шонг газарт 55см ухаж суулгах ба дээр дурдсан дайрга хайрганы холимогоор чигжинэ. Тулгуур шонгийн үзүүрийг хашааны шонгийн оройгоос 30см зайд хөдөлгөөнгүй дэхэлнэ.
- Хашааны булангийн шонг 8мм-ээс багагүй голчтой төмөр утсаар эсвэл троссоор гадагш нь 2 чиглэлд татаж, газарт гадаслаж дэхэлнэ.
- Хашааны торыг шон дээр 3-4 цэгээр доож дэхэлнэ. Бэхэлгээний төмөр ба доолт, гайх, шайб зэрэг нь мөн цайрдсан төмөр байна. Боолт тайлагдаж сулрахаас сэргийлж үзүүрт нь цэгэн гагнуур хийнэ.
- Хашаа нь явган хүн болон машин орж гарах хаалгатай байна. Явган хүний хаалга нь 100см өргөн, 150см өндөртэй байна. Хаалганы самбарыг цайрдсан, 32мм голчтой трубагаар хүрээ зангидан, дээр дурдсан үзүүлэлт бүхий хашааны тороор дүүргэж, сайн чанарын нугас, түгжээ суурилуулж хийнэ.
- Машин орж гарах хаалга нь 6 метрийн өргөн, 2м өндөр (2.89м урттай 2 самбар) байна. Хаалганы шон нь 150мм-с багагүй голчтой, 5мм-с багагүй ханын зузаантай, 2.7метрээс багагүй урттай, цайрдсан төмөр труба байна. Шонг газарт 70 см-ээс багагүй гүн суулгах ба БМ150 маркийн бетоноор цутгаж шонг дэхэлнэ. Хаалганы самбарыг цайрдсан, 32мм голчтой трубагаар хүрээ зангидан, дээр дурдсан үзүүлэлт бүхий хашааны тороор дүүргэж, сайн чанарын нугас, түгжээ суурилуулж хийнэ. Хаалганд гажилт, унжилтаас сэргийлсэн дэхэлгээ, тулгуур хийнэ.
- Хашаанд 100x100 см хэмжээтэй, цайрдсан листэн төмрөөр хийсэн мэдээллийн самбар байрлуулна.
- Хашааны булан бүрт мал шөргөөгч хийж байрлуулна.
- Хашаанд шөнийн гэрэл цацруулагч байрлуулна.

Хашааны байгуулалт

1 : 2000

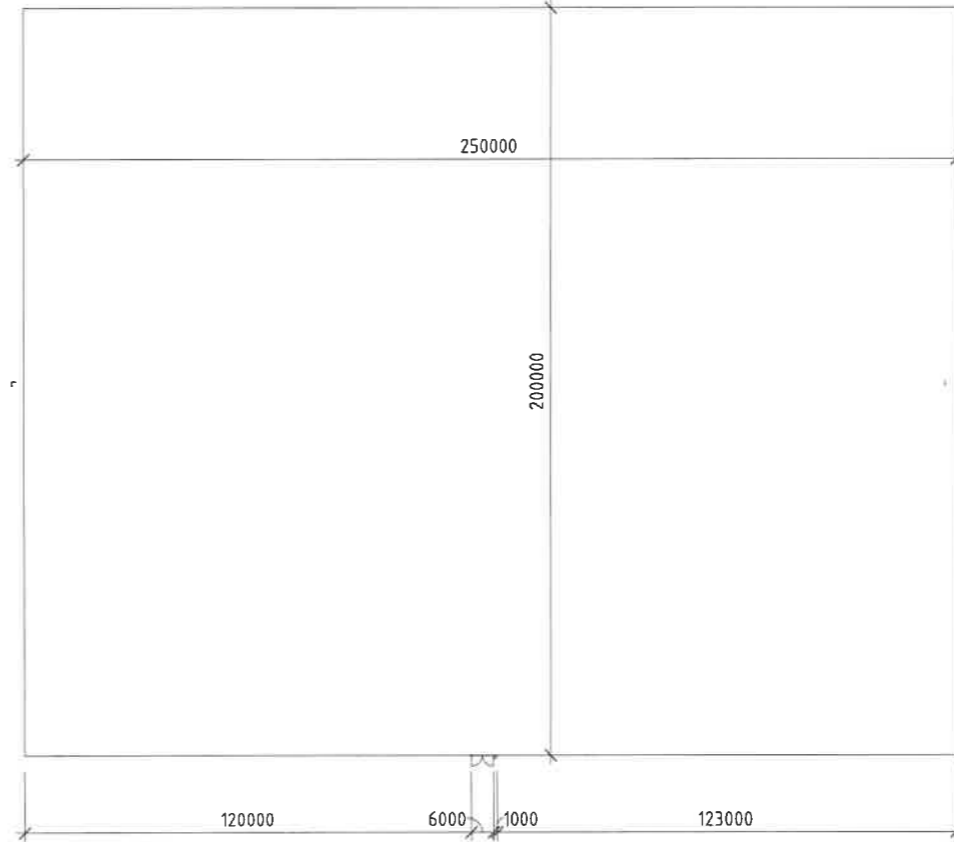

ТАЙЛБАР:

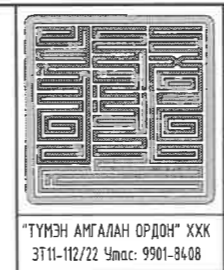

БЭЛЧЭЭР САЙЖРУУЛАХ НӨХӨН СЭРГЭЭХ ҮЙЛ АЖИЛЛАГААНЫ ХАШАА /ЖИШИГ ЗУРАГ/

ТАЙЛБАР БИЧИГ БОЛОН ХАШААНЫ БАЙГУУЛАЛТ			Үе шал:	
Архитектор	С. Еркебулан	Е.Г.Шифр:	Масштаб:	Огноо:
Гүйцэтгэсэн	С. Еркебулан	ТАО-07/2024	М 1 : 2000	2023
Шалгасан	Цогтбилэг	Т.Г.Шифр:	Зургийн дугаар:	Хуудас:
			БА-01	

Хаалганы байгуулалт

1 : 50

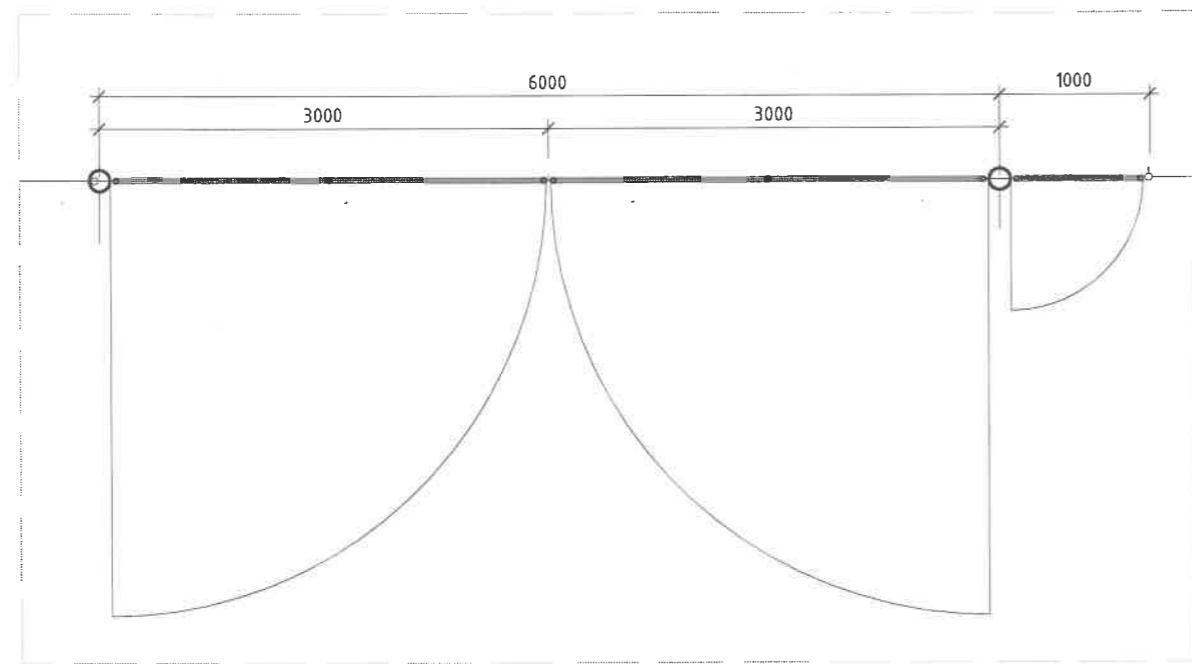

Хаалганы нүүр тал

1 : 50

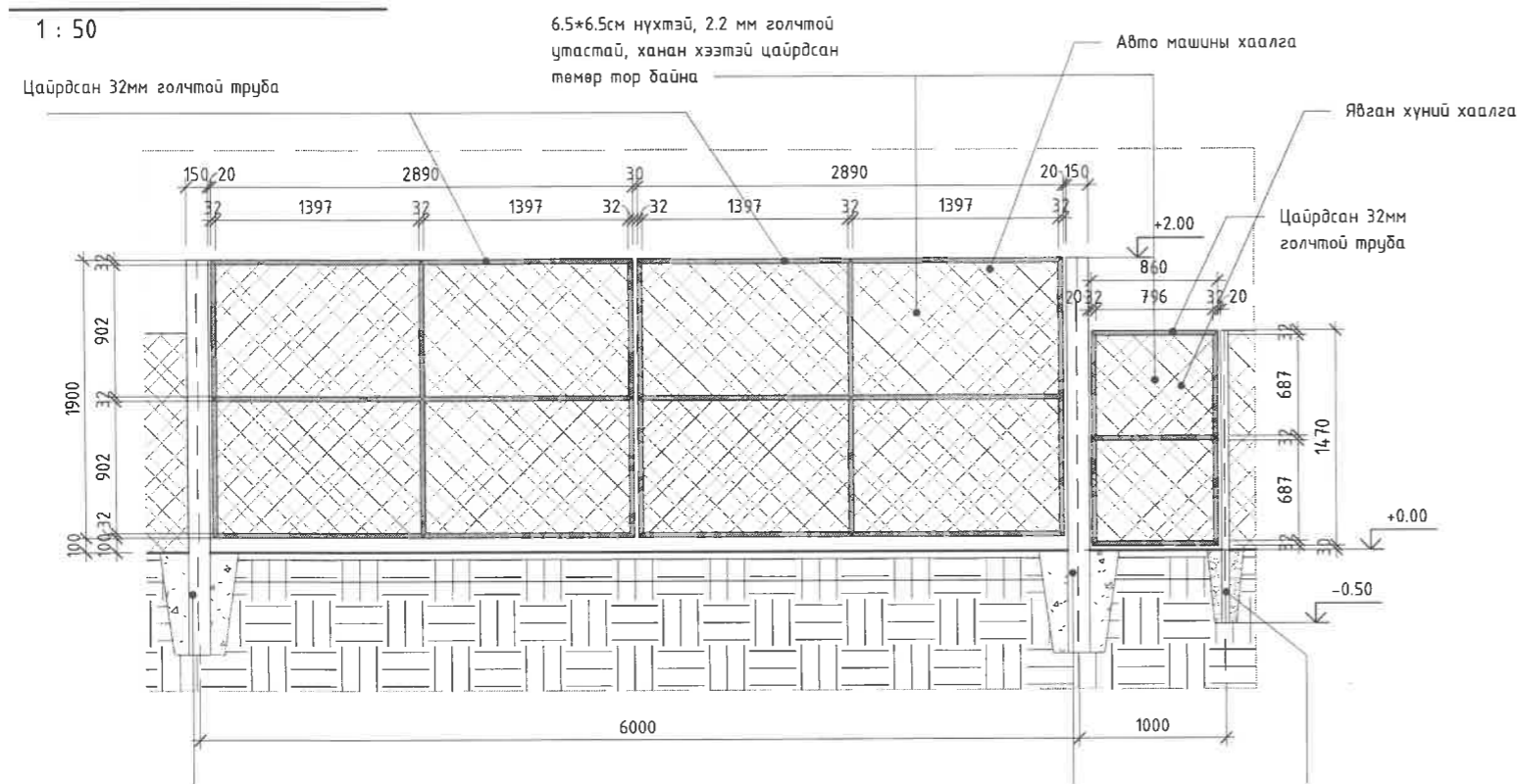

Хаалганы шон /150мм голчтой, 5мм ханын зузаантай, 2.7м өндөртэй цайрдаг төмөр труба /

Хашааны шон /2м урттай, 50мм голчтой, 2.5мм ханын зузаантай, цайрдаг төмөр труба /

Хашаа нь явган хүн болон машин орж гарах хаалгатай байна. Явган хүний хаалга нь 86см өргөн, 150см өндөртэй байна. Хаалганы самбарыг цайрдаг, 32мм голчтой трубагаар хүрээ зангидан, дээр дурдсан үзүүлэлт бүхий хашааны тороор дүүргэж, сайн чанарын нугас, түгжээ суурилуулж хийнэ. Машин орж гарах хаалга нь 6 метрийн өргөн, 2м өндөр (2.89м урттай 2 самбар) байна. Хаалганы шон нь 150мм голчтой, 5мм-с багагүй ханын зузаантай, 2.7метрээс багагүй урттай, цайрдаг төмөр труба байна. Шонг газарт 70 см-ээс багагүй гүн суулгах ба БМ150 маркийн бетоноор цутгаж шонг бэхэлнэ. Хаалганы самбарыг цайрдаг, 32мм голчтой трубагаар хүрээ зангидан, дээр дурдсан үзүүлэлт бүхий хашааны тороор дүүргэж, сайн чанарын нугас, түгжээ суурилуулж хийнэ. Хаалганд гажилт, унжилтаас сэргийлсэн бэхлэгээ, тулгуур хийнэ. Хашаанд 100x100 см хэмжээтэй, цайрдаг листэн төмөр хийсэн мэдээллийн самбар байрлуулна.

Хашааны нүүр тал

1 : 50

6.5*6.5см нүхтэй, 2.2 мм голчтой утастай, ханан хээтэй цайрдаг төмөр тор байна

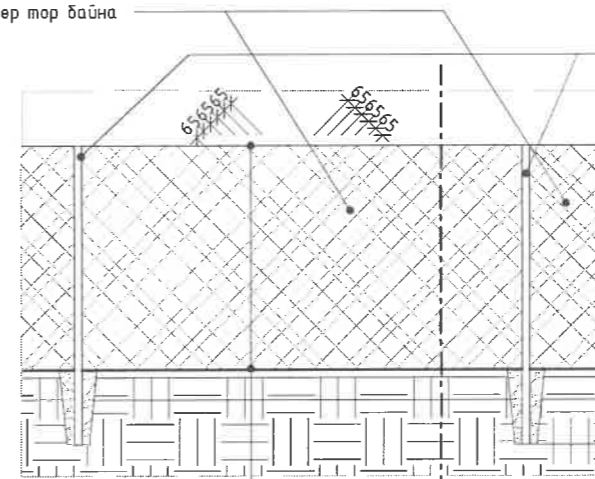

2 мм голчтой хөндлөн татлагын тороос утас

Хашааны шон /2м урттай, 50мм голчтой, 2.5мм ханын зузаантай, цайрдаг төмөр труба/

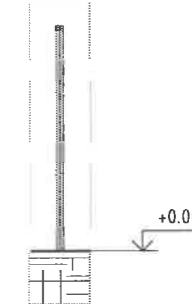

- Хашааны тор нь 3м урт, 1.5м өндөр, 6.5*6.5см нүхтэй, 2.2 мм голчтой утастай, цайрдаг төмөр тор байна. Тор нь шонтой бэхлэгдэх хэсгээрээ давхар утастай, гулзайлт сэнсрэлтээс хамгаалсан 2 хөндлөн тороос утастай байна.
- Хашааны шон нь 2м урттай, 50мм голчтой, 2.5мм ханын зузаантай, цайрдаг төмөр труба байна. Шонг газарт 50см суулгана, газраас дээш өндөр нь 200см байна. Шонг 50-70мм голчтой дайрга, 10-20мм голчтой хайргатай хольж чигжих суулгана (цемент ашиглахгүй). Шонгийн оройд таг (заглушка)-г гагнаж бэхэлнэ.
- Хашааны торыг шон дээр 3-4 цэгээр боож бэхэлнэ. Бэхлэгээний төмөр ба боолт, гайх, шайб зэрэг нь мөн цайрдаг төмөр байна. Боолт тайлагдаж сулрахаас сэргийлж үзүүрт нь цэгэн гагнуур хийнэ.

Хашааны шонгийн хөндлөн огтлол

1 : 50

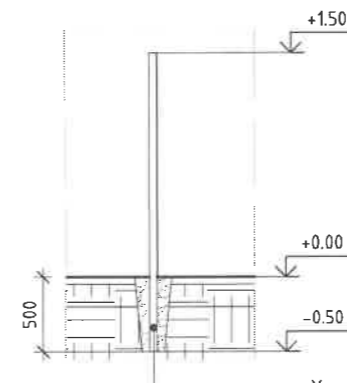

Хашааны шон /2м урттай, 50мм голчтой, 2.5мм ханын зузаантай, цайрдаг төмөр труба/

Хашааны шонгийн хөндлөн огтлол 1

1 : 50

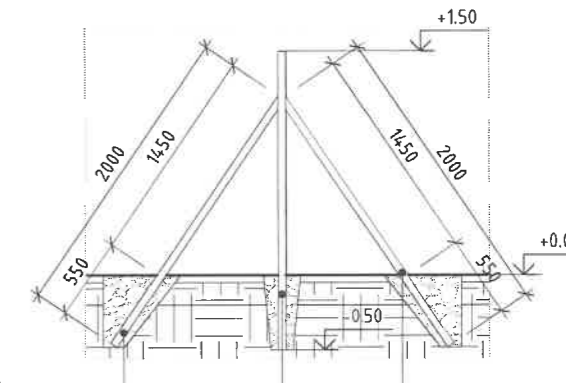

- Хашааны 27 метр тутамд шонг хоёр талаас нь тулгуур шонгоор тулна. Тулгуур шон нь 2 метрийн урттай, 50мм голчтой, 2.5мм ханын зузаантай цайрдаг төмөр труба байна. Тулгуур шонг газарт 55см ухаж суулгах ба дээр дурдсан дайрга хайрганы холимоогоор чигжинэ. Тулгуур шонгийн үзүүрийг хашааны шонгийн оройгоос 30см зайд хөвдөлгөөнгүй бэхлэнэ. Хашааны булангийн шонг 8мм-ээс багагүй голчтой төмөр утсаар эсбэл троссоор гадагш нь 2 чиглэлд татаж, газарт гадагш бэхэлнэ.

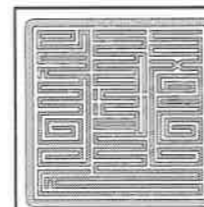

"ТҮМЭН АМГАЛАН ОРДОН" ХХК
ЭТ11-112/22 Утас: 9901-8408

БЭЛЧЭЭР САЙЖРУУЛАХ НӨХӨН СЭРГЭЭХ ҮЙЛ АЖИЛЛАГААНЫ ХАШАА
/ЖИШИГ ЗУРАГ/

ХААЛГА БОЛОН ХАШААНЫ ХЭСЭГЧИЛСЭН БАЙГУУЛАЛТ, ОГТЛОЛ

Архитектор	С. Еркебулан	Е.Г.Шифр:	ТАО-07/2024	Масштаб:	М 1 : 50	Огноо:	2023
Гүйцэтгэсэн	С. Еркебулан	Т.Г.Шифр:		Зургийн дугаар:	БА-02	Хуудас:	
Шалгасан	Цогтбилэг						