



ЗУРГИЙН ШИФР: 01/24-ИТ

**УЛААНБААТАР ХОТ, ЧИНГЭЛТЭЙ ДҮҮРЭГ , 3-Р ХОРОО  
 “НИЙСЛЭЛИЙН ЗАСАГ ДАРГЫН ТАМГЫН ГАЗАР”-ЫН  
 ДЭЭРЭЭ ТОХИЖИЛТ БҮХИЙ ГАЗАР ДООРХ АВТО ЗОГСООЛ,  
 ҮЙЛЧИЛГЭЭНИЙ ЦОГЦОЛБОРЫН БАРИЛГА.**

/АЖЛЫН ЗУРАГ/

ХЯНАСАН:

БОЛОВСРЧУЛСАН:

Албан тушаал	Нэр	ОНЦГОЙ БАЙДЛЫН ЕРӨН ДАРГА	Гүйцэтгэгч	Албан тушаал	Нэр	Гарын үсэг
ОБЕГ, ГТТГ-ын БЗТХТ-ын дарга	Б.МЯГМАРЖАВ	ХЯНАСАН 2024 оны 06 сарын 27-ний өдөр ГАРЫН ҮСЭГ	“ИНТЕЛЛЕКТ ТАУЭР” ХХК-ийн захирал	“ИНТЕЛЛЕКТ ТАУЭР” ХХК-ийн захирал	Г.ОЮУНТУНГАЛАГ	Гарын үсэг
НЭМГ-ын Эрүүл мэндийн Хяналтын хэлтсийн даргын албан үүргийг түр орлон гүйцэтгэгч	М.МӨНХГЭРЭЛ	10-1302/036/200 дүрмийн хөдөлгөөний хувиар	Захиалагч	Албан тушаал	Нэр	Гарын үсэг
			НИЙСЛЭЛИЙН ХӨРӨНГӨ ОРУУЛАЛТЫН ГАЗРЫН ДАРГА	НИЙСЛЭЛИЙН ХӨРӨНГӨ ОРУУЛАЛТЫН ГАЗАР	С.ЦЭДЭНСОДНОМ	Гарын үсэг
			ЧИНГЭЛТЭЙ ДҮҮРГИЙН ЗАСАГ ДАРГЫН ТАМГЫН ГАЗРЫН ДАРГА	ЧИНГЭЛТЭЙ ДҮҮРГИЙН ЗАСАГ ДАРГЫН ТАМГЫН ГАЗРЫН ДАРГА	Ж.ЛХАГВАСҮРЭН	Гарын үсэг





ҮНДЭСЛЭЛ.  
 -Нийслэлийн Засаг даргын 2024 оны 03 дугаар сарын 18-ны өдрийн А/275 дугаар захирамжтай, 1500100170 нэгж талбарын дугаартай, Чингэлтэй дүүргийн 03 дугаар хорооны нутаг дэвсгэр, 40, 50 мянгат-2 (15171) бүсчлэлд, Улаанбаатар хотын төлөвлөлтийн төвийн бүсийн 6 дугаар нэгж хороолол, Жуулчны гудамж дагуу байршуулан "Үйлчилгээ, ногоон байгууламж, тохижилт бүхий газар доорх нийтийн хэрэгцээний авто зогсоол" зориулалтаар эзэмшүүлсэн 1.38 га газар.

-Нийслэлийн ерөнхий архитектурын 2024 оны 03 сарын 19 өдрийн МЭХ2024/00-103 дугаартай "Архитектур төлөвлөлтийн даалгавар"

-“ОД СУРВЭЙ” ХХК-д 3-р сард боловсруулсан дэвсгэр зураг.

-Хот тосгоны төлөвлөлт, барилгажилтын норм ба дүрэм БНБД 30.01.04 үндэслэн ерөнхий төлөвлөгөөний зургийг гүйцэтгэв.

-2024 оны 04-р сарын 16-ны өдөр батлагдсан загвар зураг дээр үндэслэн боловсруулав.

Бусад тайлбарын БА маркын зургийн тайлбараас үзнэ үү?

-Ерөнхий төлөвлөгөө болон гадна тохижилт ногоон байгууламжийг Барилга байгууламжийн галын аюулгүй байдал БНБД 21-01-02 Барилгын зураг төсөл зохиох галын аюулгүйн норм БНБД21-02-02 Байгалийн ба зохиомол гэрэлтүүлэг БНБД 23-02-08 Хот суурин гудамж, зам төлөвлөлт БНБД 81-95-12 Барилгын орчны тохижилтын ажил БНБД 3.01-06-90 Хот тосгоны төлөвлөлт барилгажилтын норм БНБД30-01-04 Зэрэг норм дүртүүдийг үндэслэн боловруулав.

Мөн гүйцэтгэлд  
 Хөгжлийн бэрхшээлтэй иргэдийн хөтөч зам, налуу шат MNS 6056:2003, MNS 6055:2009  
 Нийтийн эзэмшлийн зам гудамж, зам талбайд байршуулах гэрэлтүүлгийн тоног төхөөрөмжийг тавихаар шаардлага UCS 1901B:2020  
 Гэрэлтүүлгийн кабелийн шугам сувагчлалын стандарт UCS1902B:2022, UCS1902A:2022  
 Явган хүн, хөгжлийн бэрхшээлтэй иргэдэд зориулсан замыг төлөвлөх заавар BNS 6056:2009  
 Явган хүний зам талбайн төлөвлөлт, хүчилт, цусралтайд тавигдах ерөнхий шаардлага UCS0109B  
 Нийтийн эзэмшлийн гудамж зам талбайд байршуулах сандал тавигдах шаардлага, хэрэглээ UCS 1404C:2020  
 Хашаа, хайс, хашлагад тавигдах ерөнхий шаардлага, хэрэглээ UCS0001-02:2019  
 Модны суулгац техникийн шаардлага MNS 6139:2010  
 Навчт модны суулгац техникийн шаардлага MNS 6141:2010  
 Сөөгийн суулгацын стандарт MNS6255:2011, MNS6140:2010, MNS6257:2011 зэрэг стандартын шаардлага хангасан суулгацыг сонгон тарина.  
 UCS 0801A:2020 Хот суурин газрын цэцэрлэгжүүлэлт, ногоон байгууламжийн төлөвлөлт болон бусад холбогдох стандартуудыг дагаж мөрдөх зохино.

БАЙГАЛЬ ЦАГ УУРЫН ҮНДСЭН ӨГӨГДЛҮҮД	
Гадна агаарын үнэмлэхүй хамгийн бага температур:	-36°C
Цасны норматив ачаалал:	50кг/м2
Салхины ачаалал 20 жилд 1 удаа	42кг/м2
Газар чичирхийллийн хүч:	8 балл
Барилгын эдлэгээний зэрэг:	II
Галд тэсвэрлэлтийн зэрэг:	II

ТЕХНИК ЭДИЙН ЗАСГИЙН ҮЗҮҮЛЭЛТ			
Д/Д	Үзүүлэлтийн нэр	Хэмжих нэгж	Үзүүлэлт
1	Үзүүлэлтийн нэр	±0.00-с дээш	3
		±0.00-с доош	1
		Техникийн дабхар	1
2	Барилгын эзэлхүүн V	м3	29570.66
3	Барилгажилтын талбай	м2	1122.43
4	Ашигтай талбай	м2	6070.09
5	Ажлын талбай талбай	м2	16015.40
6	Кoeffициент K1 = S <sub>аж</sub> / S <sub>аш</sub>		2.64
7	Кoeffициент K2 = V / S <sub>аж</sub>		4.87

Зургийн жагсаалт		
Дугаар	Зургийн нэр	Марк
01 Ерөнхий хэсэг		
01	Ерөнхий тайлбар бичиг, зургийн жагсаалт	EX-01
02 Ерөнхий төлөвлөгөө		
001	ЕРӨНХИЙ ТӨЛӨВЛӨГӨӨ	ET-001
002	ЕРӨНХИЙ ТӨЛӨВЛӨГӨӨ Блок А	ET-002
003	ЕРӨНХИЙ ТӨЛӨВЛӨГӨӨ Блок В	ET-003
004	ЕРӨНХИЙ ТӨЛӨВЛӨГӨӨ Блок С	ET-004
005	ЕРӨНХИЙ ТӨЛӨВЛӨГӨӨ Блок D	ET-005
007	ЕРӨНХИЙ ТӨЛӨВЛӨГӨӨ Голын тохижилт	ET-007
008	ӨНДӨРЖИЛТ	ET-008
009	ӨНДӨРЖИЛТ Блок А	ET-009
010	ӨНДӨРЖИЛТ Блок В	ET-010
011	ӨНДӨРЖИЛТ Блок С	ET-011
012	ӨНДӨРЖИЛТ Блок D	ET-012
013	ӨНДӨРЖИЛТ Голын тохижилт	ET-013
014	ЗАЙ ХЭМЖЭЭ	ET-014
015	ЗАЙ ХЭМЖЭЭ Блок А	ET-015
016	ЗАЙ ХЭМЖЭЭ Блок В	ET-016
017	ЗАЙ ХЭМЖЭЭ Блок С	ET-017
018	ЗАЙ ХЭМЖЭЭ Блок D	ET-018
019	ЗАЙ ХЭМЖЭЭ Голын тохижилт	ET-019
020	УЛААН ШЫГАМ ТАВИХ 0 ТЭНХЛЭГИЙН СХЕМ	ET-020

Зургийн жагсаалт		
Дугаар	Зургийн нэр	Марк
021	УЛААН ШЫГАМ ТАВИХ 0 ТЭНХЛЭГИЙН СХЕМ Блок А	ET-021
022	УЛААН ШЫГАМ ТАВИХ 0 ТЭНХЛЭГИЙН СХЕМ Блок В	ET-022
023	УЛААН ШЫГАМ ТАВИХ 0 ТЭНХЛЭГИЙН СХЕМ Блок С	ET-023
024	УЛААН ШЫГАМ ТАВИХ 0 ТЭНХЛЭГИЙН СХЕМ Блок D	ET-024
025	УЛААН ШЫГАМ ТАВИХ 0 ТЭНХЛЭГИЙН СХЕМ Голын тохижилт	ET-025
026	НОГООН БАЙГУУЛАМЖ	ET-026
027	НОГООН БАЙГУУЛАМЖ Блок А	ET-027
028	НОГООН БАЙГУУЛАМЖ Блок В	ET-028
029	НОГООН БАЙГУУЛАМЖ Блок С	ET-029
030	НОГООН БАЙГУУЛАМЖ Блок D	ET-030
031	НОГООН БАЙГУУЛАМЖ Голын тохижилт	ET-031
032	ТОХИЖИЛТ ЗАМ ТАЛБАЙ	ET-032
033	Блок А	ET-033
034	Блок В	ET-034
035	Блок С	ET-035
036	Блок D	ET-036
037	Голын тохижилт	ET-037
038	ГАДНА ГЭРЭЛТҮҮЛЭГ	ET-038
039	Блок А	ET-039
040	Блок В	ET-040
041	Блок С	ET-041
042	Блок D	ET-042
043	Голын тохижилт	ET-043

Зургийн жагсаалт		
Дугаар	Зургийн нэр	Марк
044	Амрах сарагч 1	ET-044
045	Амрах сарагч 2	ET-045
046	Усан толь байгуулалт	ET-046
047	Задагч театр	ET-047
048	Амрах сарагч	ET-048
049	Дуурийн зогсоол	ET-049
050	Хөгийн саб	ET-050
051	Гадна сандлын байгуулалт	ET-051
052	Гадна сандал А	ET-052
053	Гадна сандал В	ET-053
054	Гадна сандал С	ET-054
055	Гадна сандал D	ET-055
056	Будант оргилуур	ET-056
057	Хаяг байршил хана	ET-057
058	Голын хана, Зоорин шат 1	ET-058
059	Голын хана, Зоорин шат 1	ET-059
060	Тохижилтын шат А1	ET-060
061	Тохижилтын шат А2, А3	ET-061
062	Тохижилтын шат С	ET-062
063	Тохижилтын шат D	ET-063

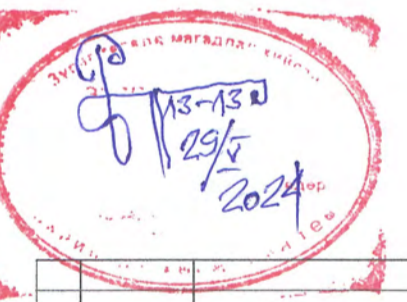

Д/В	Огноо	Засвар, өөрчлөлт
Үе шат: АЖЛЫН ЗУРАГ		
Барилгын зураг төслийн "ИНТЕЛЛЕКТ ТАУЭР" ХХК		
Архитектор	<i>[Signature]</i>	С.Батзориг
Гүйцэтгэсэн	<i>[Signature]</i>	С.Батзориг
Шалгасан	<i>[Signature]</i>	Г.Оюунтуулал
Улаанбаатар хот, Чингэлтэй дүүрэг, 3-р хороо "Нийслэлийн засаг даргын тамгын газар"-ын дээрээ тохижилт бүхий газар доорх автотээгсөөл, үйлчилгээний цогцолбор барилга		
Ерөнхий тайлбар бичиг, зургийн жагсаалт		
Масштаб:	Зургийн дугаар: 01	Хуудас: 63
Е.Г.Шифр: 01/24-ИТ	Т.Г.Шифр:	Огноо: 2024

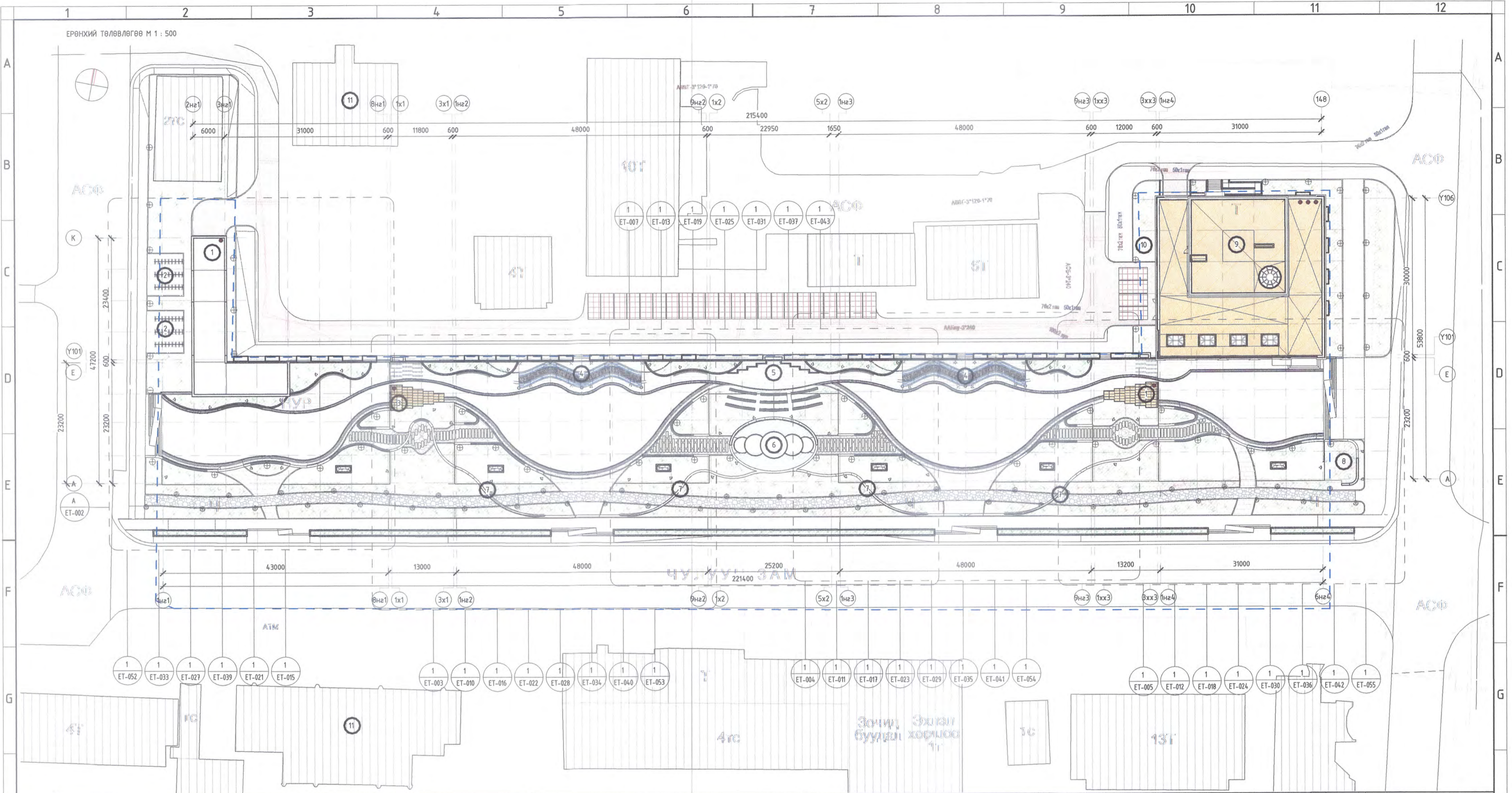

Д/Д	ТОДОРХОЙЛОЛТ	ТАЙЛБАР	ҮНДЭСЛЭЛ	БАЙРШЛЫН СХЕМ	ТАНИХ ТЭМДЭГ	Д/В	Огноо	Засвар, Өөрчлөлт
1	Газар доорх зогсоолын орц	Төлөвлөж буй	<p>–Нийслэлийн Засаг даргын 2024 оны 03 дугаар сарын 18-ны өдрийн А/275 дугаар захирамжтай, 1500100170 нэгж талбарын дугаартай, Чингэлтэй дүүргийн 03 дугаар хорооны нутаг дэвсгэр, 40, 50 мянгат-2 (15171) бүсчлэлд, Улаанбаатар хотын төлөвлөлийн төвийн бүсийн 6 дугаар нэгж хороолол, Жуулчны гудамж дагуу байршуулан "Үйлчилгээ, ногоон байгууламж, тохижилт бүхий газар доорх нийтийн хэрэгцээний авто зогсоол" зориулалтаар эзэмшүүлсэн 1.36 га газар.</p> <p>–Нийслэлийн ерөнхий архитекторын 2024 оны 03 сарын 19 өдрийн МЭХ2024/00-103 дугаартай "Архитектур төлөвлөлийн даалгавар"</p> <p>–"ОД СУРВЭЙ" ХХК-д 3-р сард боловсруулсан дэвсгэр зураг.</p> <p>–Хот тосгоны төлөвлөлт, барилгажилтын норм ба дүрэм БНБД 30.01.04 үндэслэн ерөнхий төлөвлөгөөний зургийг гүйцэтгэв.</p>		<p>Одоо байгаа барилга, байгууламж</p> <p>Төлөвлөж буй барилга, байгууламж</p> <p>Одоо байгаа автозам</p> <p>Одоо байгаа чулуун зам</p> <p>Төлөвлөж буй авто зам</p> <p>Төлөвлөж буй явган хүний зам</p> <p>Төлөвлөж буй явган хүний талбай</p> <p>Төлөвлөж буй авто зогсоол</p> <p>Эзэмшил газрын хил хязгаар</p> <p>Төлөвлөж буй ногоон байгууламж</p> <p>Эзэмшил газрын хил хязгаар</p> <p>Цэвэр усны шугам</p> <p>Бохир усны шугам</p> <p>Цахилгааны шугам</p> <p>Төлөвлөж буй ус зайлуулах сүдэг</p>	<p>Барилгын зураг төслийн "ИНТЕЛЕКТ ТАУЭР" ХХК</p> <p>Архитектор: С.Батзориг</p> <p>Гүйцэтгэгч: С.Батзориг</p> <p>Шалгасан: Г.Оюунтууналаг</p> <p>Улаанбаатар хот, Чингэлтэй дүүрэг, 3-р хороо "Нийслэлийн засаг даргын тамгын газар"-ын дээрээ тохижилт бүхий газар доорх автозогсоол, үйлчилгээний цогцолбор барилга</p> <p>ЕРӨНХИЙ ТӨЛӨВЛӨГӨӨ</p> <p>Масштаб: Зурагын дугаар: Хуудас: 001 63</p> <p>Е.Г.Шифр: 01/24-ИТ Т.Г.Шифр: Огноо: 2024</p>		
2	Дугуйн нэгдсэн зогсоол	Төлөвлөж буй						
3	Газар доорх зогсоолын аврах гарц	Төлөвлөж буй						
4	Амрах саравч	Төлөвлөж буй						
5	Задгай театр	Төлөвлөж буй						
6	Усан толь	Төлөвлөж буй						
7	Будангт оргилуур	Төлөвлөж буй						
8	Орцны лого хаяг байршил	Төлөвлөж буй						
9	Төлөвлөж буй барилга	Төлөвлөж буй						
10	Хогийн цэг	Төлөвлөж буй						
11	Одоо байгаа барилга	Одоо байгаа						

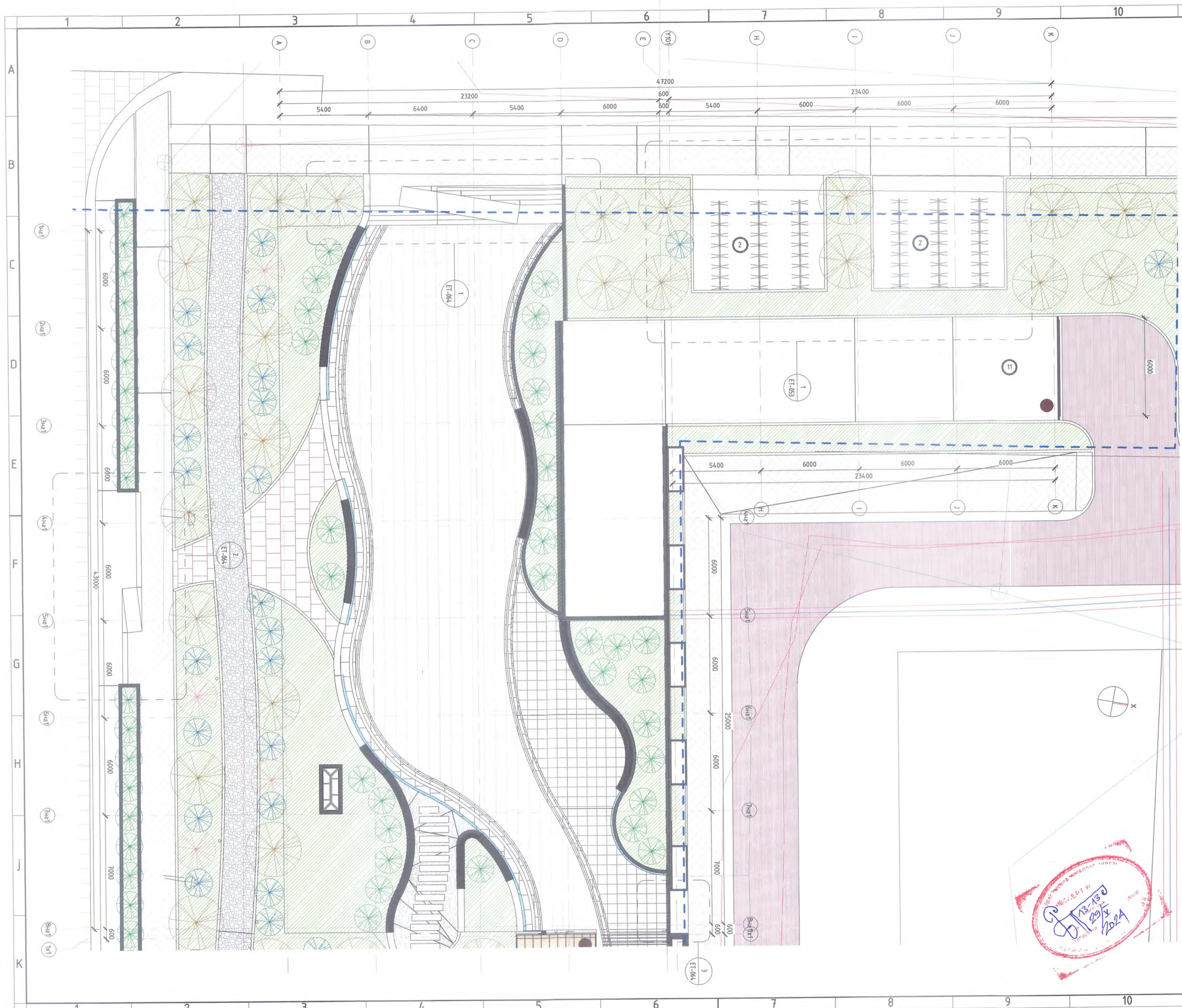

Д/д	ТОДОРХОЙЛОЛТ	ТАЙЛБАР
1	Газар доорх зогсоолын орц	Төлөвлөж буй
2	Дуугийн нэгдсэн зогсоол	Төлөвлөж буй
3	Газар доорх зогсоолын аврах гарц	Төлөвлөж буй
4	Амрах сарабч	Төлөвлөж буй
5	Задгай театр	Төлөвлөж буй
6	Усан толь	Төлөвлөж буй
7	Буданг оргилуур	Төлөвлөж буй
8	Орчны лого хаяг байршил	Төлөвлөж буй
9	Төлөвлөж буй барилга	Төлөвлөж буй
10	Хөдгийн цэг	Төлөвлөж буй
11	Одоо байгаа барилга	Одоо байгаа

**ТАНИХ ТЭМДЭГ**

	Одоо байгаа барилга, байгууламж
	Төлөвлөж буй барилга, байгууламж
	Одоо байгаа автозам
	Одоо байгаа чулуун зам
	Төлөвлөж буй авто зам
	Төлөвлөж буй явган хүний зам
	Төлөвлөж буй явган хүний талбай
	Төлөвлөж буй авто зогсоол
	Эзэмшил газрын хил хязгаар
	Төлөвлөж буй ногоон байгууламж
	Эзэмшил газрын хил хязгаар
	Цэвэр усны шугам
	Бохир усны шугам
	Цахилгааны шугам
	Төлөвлөж буй ус зайлуулах сүвэг

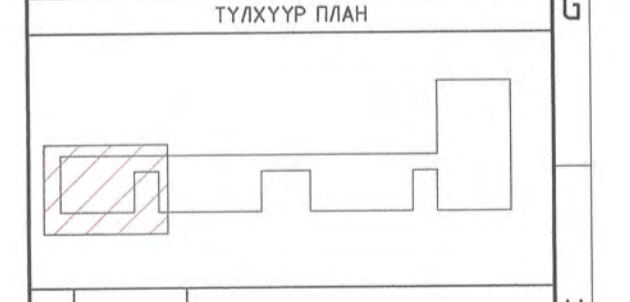

Д/д	Огноо	Засвар, Өөрчлөлт
Үе шат:	АЖЛЫН ЗУРАГ	
<p>Барилгын зураг төслийн "ИНТЕЛЛЕКТ ТАУЭР" ХХК</p>		
Архитектор		С.Батзориг
Гүйцэтгэсэн		С.Батзориг
Шалгасан		Г.Оюунтунгалаг
<p>Улаанбаатар хот, Чингэлтэй дүүрэг, 3-р хороо "Нийслэлийн засаг даргын тамгын газар"-ын дээрээ тохижилт бүхий газар доорх автозогсоол, үйлчилгээний цогцолбор барилга</p>		
<b>ЕРӨНХИЙ ТӨЛӨВЛӨГӨӨ Блок А</b>		
Масштаб:	Зургийн дугаар: 002	Хуудас: 67
Е.Г.Шифр: 01/24-ИТ	Т.Г.Шифр:	Огноо: 2024

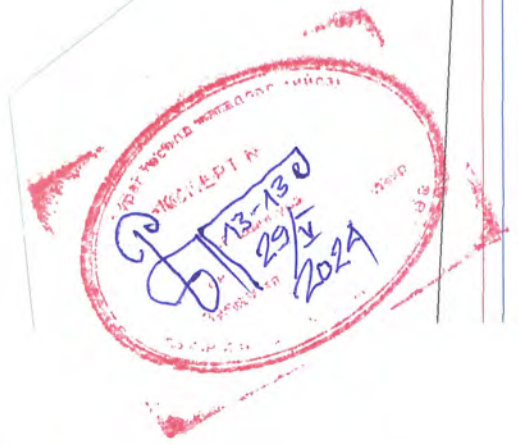

Ерөнхий төлөвлөгөө Блок В М1 : 150

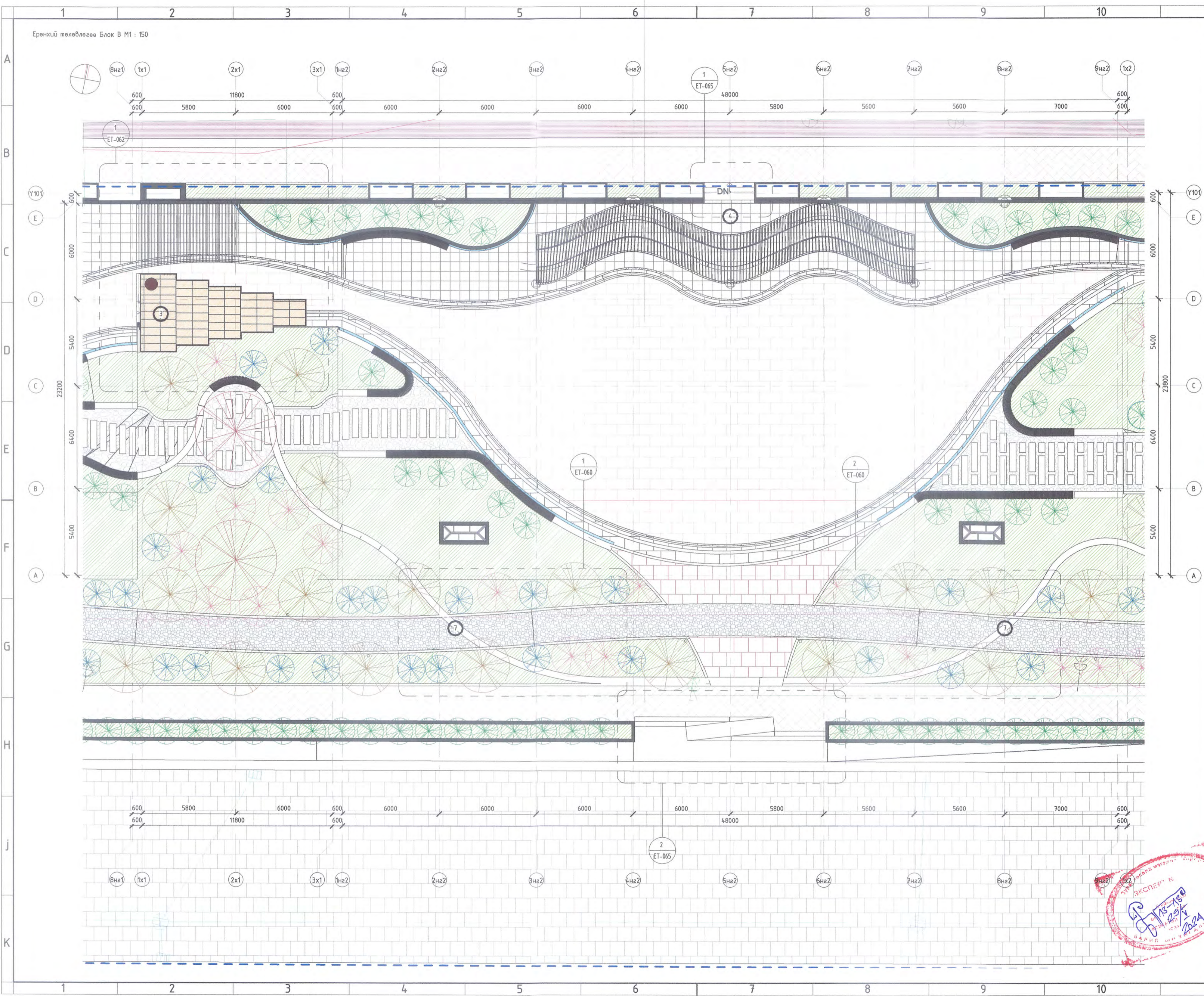

Д/Д	ТОДОРХОЙЛОЛТ	ТАЙЛБАР
1	Газар доорх зогсоолын орц	Төлөвлөж буй
2	Дузуйн нэгдсэн зогсоол	Төлөвлөж буй
3	Газар доорх зогсоолын афраг гарц	Төлөвлөж буй
4	Амрах саравч	Төлөвлөж буй
5	Задгай театр	Төлөвлөж буй
6	Усан толь	Төлөвлөж буй
7	Будант оргилуур	Төлөвлөж буй
8	Орчны лого хаяг байршил	Төлөвлөж буй
9	Төлөвлөж буй барилга	Төлөвлөж буй
10	Хогийн цэг	Төлөвлөж буй
11	Одоо байгаа барилга	Одоо байгаа

ТАНИХ ТЭМДЭГ

	Одоо байгаа барилга, байгууламж
	Төлөвлөж буй барилга, байгууламж
	Одоо байгаа автозам
	Одоо байгаа чулуун зам
	Төлөвлөж буй авто зам
	Төлөвлөж буй явган хүний зам
	Төлөвлөж буй явган хүний талбай
	Төлөвлөж буй авто зогсоол
	Эзэмшил газрын хил хязгаар
	Төлөвлөж буй ногоон байгууламж
	Эзэмшил газрын хил хязгаар
	Цэвэр усны шугам
	Бохир усны шугам
	Цахилгааны шугам
	Төлөвлөж буй ус зайлуулах суваг

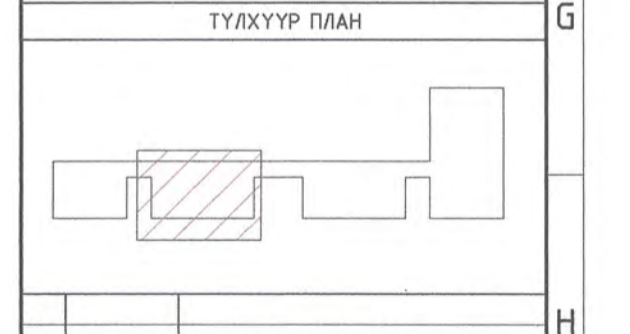

Д/В	Огноо	Засвар, Өөрчлөлт
Үе шат:	АЖЛЫН ЗУРАГ	
<p>Барилгын зураг төслийн "ИНТЕЛЛЕКТ ТАУЭР" ХХК</p>		
Архитектор		С.Батзориг
Гүйцэтгэсэн		С.Батзориг
Шалгасан		Г.Оюунтулга
Улаанбаатар хот, Чингэлтэй дүүрэг, 3-р хороо "Нийслэлийн засаг даргын тамгын газар"-ын дээрээ тохижилт бүхий газар доорх автозогсоол, үйлчлэгээний цогцолбор барилга		
ЕРӨНХИЙ ТӨЛӨВЛӨГӨӨ Блок В		
Масштаб:	Зургийн дугаар:	Хуудас:
Е.Г.Шифр:	Т.Г.Шифр:	Огноо:
01/24-ИТ		2024

Ерөнхий төлөвлөгөө Блок С М1 : 150

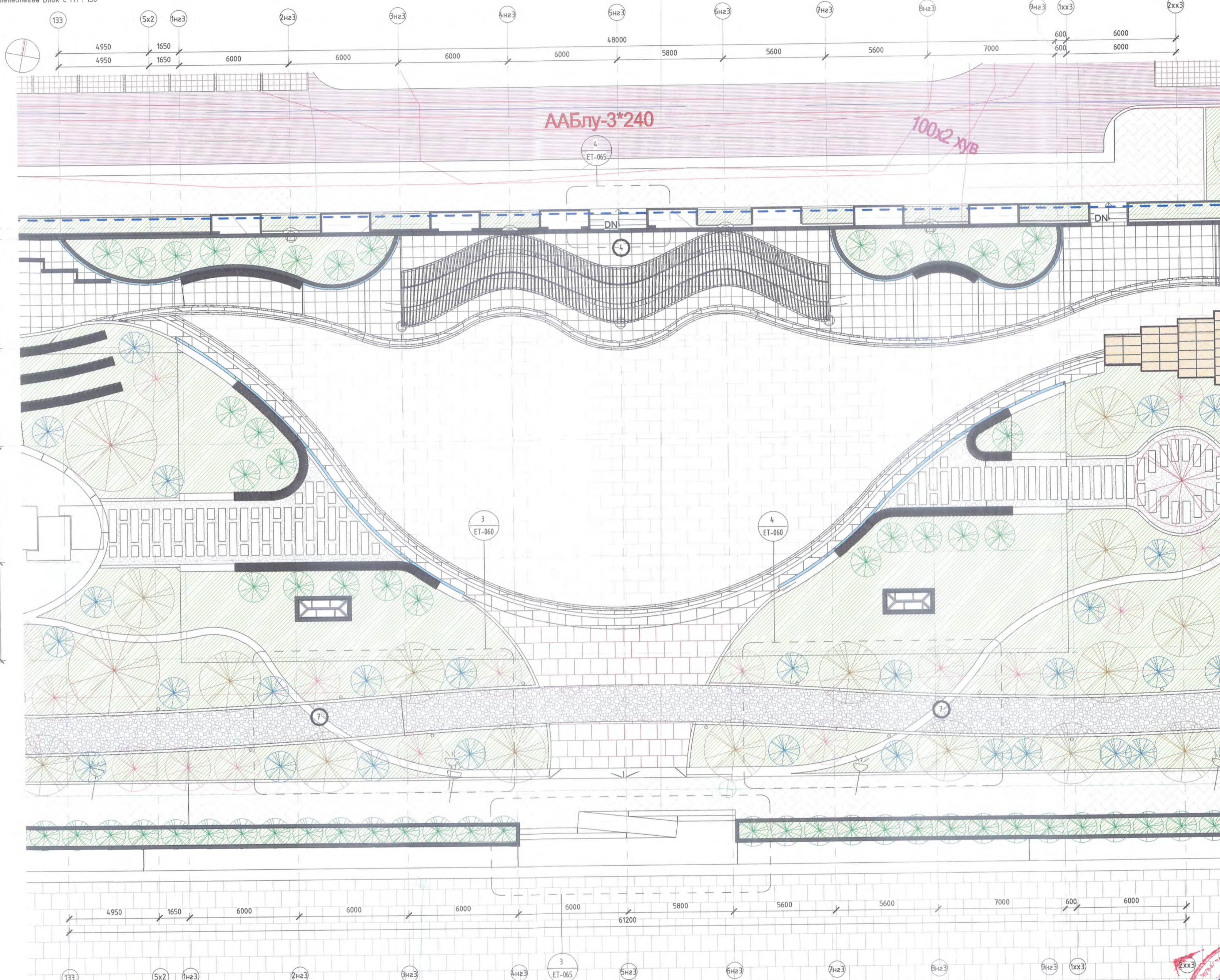

Д/Д	ТОДОРХОЙЛОЛТ	ТАЙЛБАР
1	Газар доорх зогсоолын орц	Төлөвлөж буй
2	Дугуйн нээгдсэн зогсоол	Төлөвлөж буй
3	Газар доорх зогсоолын аврах гарц	Төлөвлөж буй
4	Амрах сарабч	Төлөвлөж буй
5	Завгай театр	Төлөвлөж буй
6	Усан толь	Төлөвлөж буй
7	Будант оргилуур	Төлөвлөж буй
8	Орцны лого хаяг байршил	Төлөвлөж буй
9	Төлөвлөж буй барилга	Төлөвлөж буй
10	Хогийн цэг	Төлөвлөж буй
11	Одоо байгаа барилга	Одоо байгаа

ТАНИХ ТЭМДЭГ

	Одоо байгаа барилга, байгууламж
	Төлөвлөж буй барилга, байгууламж
	Одоо байгаа автозам
	Одоо байгаа чулуун зам
	Төлөвлөж буй авто зам
	Төлөвлөж буй явган хүний зам
	Төлөвлөж буй явган хүний талбай
	Төлөвлөж буй авто зогсоол
	Эзэмшил газрын хил хязгаар
	Төлөвлөж буй ногоон байгууламж
	Эзэмшил газрын хил хязгаар
	Цэвэр усны шугам
	Бохир усны шугам
	Цахилгааны шугам
	Төлөвлөж буй ус зайлуулах сүвэг

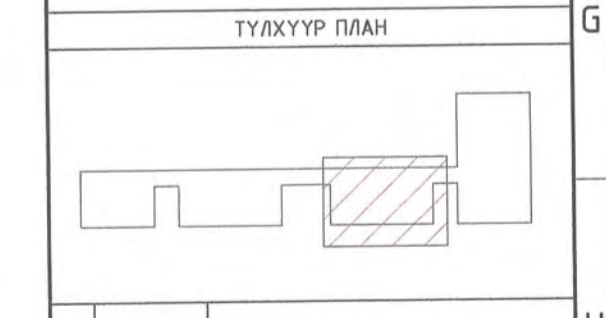

Д/д	Огноо	Засвар, Өөрчлөлт
Үе шат:	АЖЛЫН ЗУРАГ	
<p>Барилгын зураг төслийн "ИНТЕЛЛЕКТ ТАУЗЭР" ХХК</p>		
Архитектор	<i>[Signature]</i>	С.Батзориг
Гүйцэтгэсэн	<i>[Signature]</i>	С.Батзориг
Шалгасан	<i>[Signature]</i>	Г.Оюунтүвшин
Улаанбаатар хот, Чингэлтэй дүүрэг, 3-р хороо "Нийслэлийн засаг даргын тамгын газар"-ын дээрээ тохижилт бүхий газар доорх автозогсоол, үйлчилгээний цогцолбор барилга		
ЕРӨНХИЙ ТӨЛӨВЛӨГӨӨ Блок С		
Масштаб:	Зургийн дугаар: 004	Хуудас: 67
Е.Г.Шифр: 01/24-ИТ	Т.Г.Шифр:	Огноо: 2024

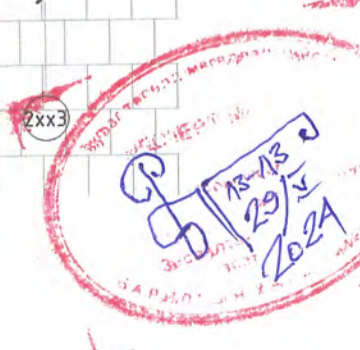

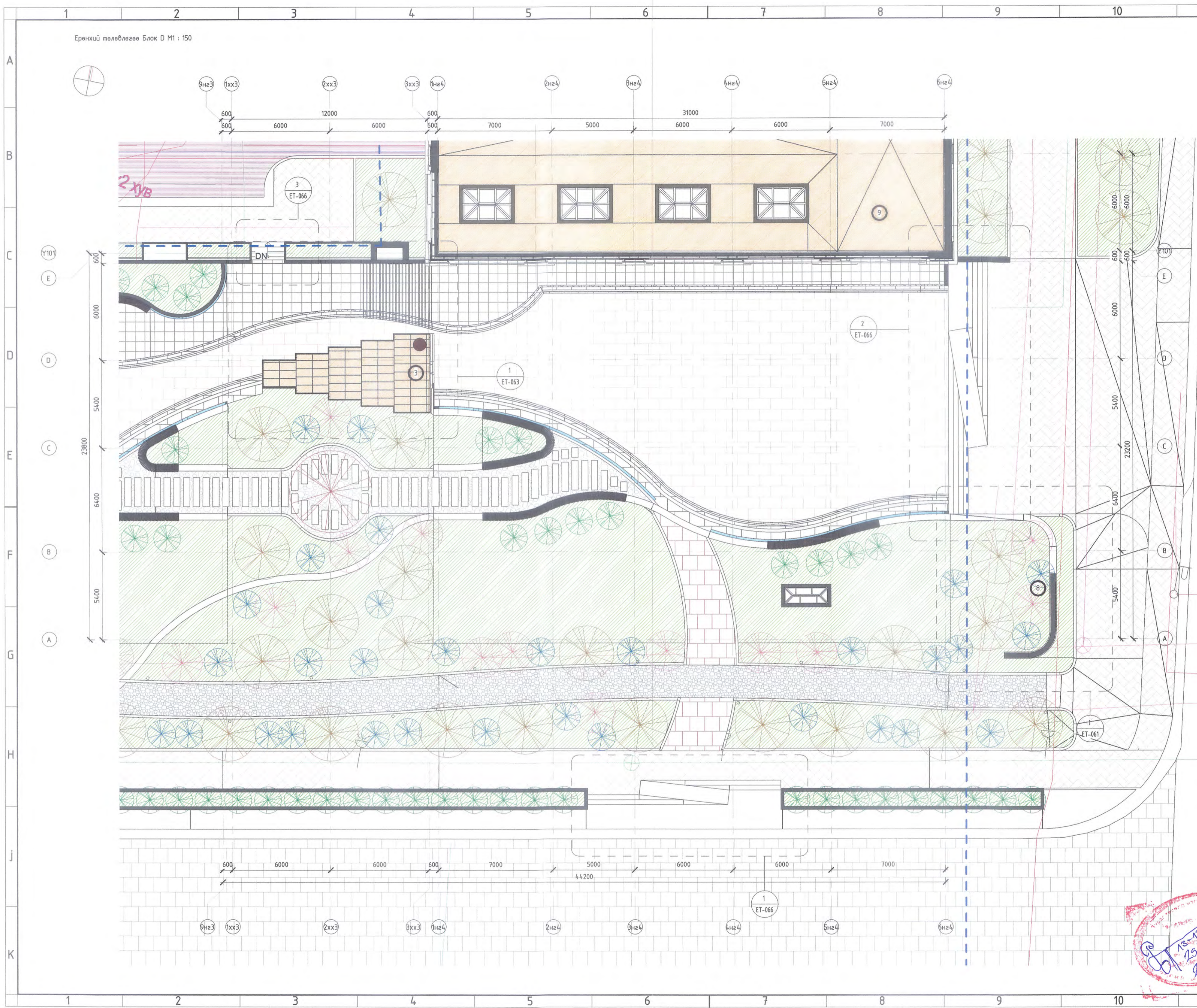

Д/Д	ТОДОРХОЙЛОЛТ	ТАЙЛБАР
1	Газар доорх зогсоолын орц	Төлөвлөж буй
2	Дугуйн нэгдсэн зогсоол	Төлөвлөж буй
3	Газар доорх зогсоолын аврах гарц	Төлөвлөж буй
4	Амрах сарафч	Төлөвлөж буй
5	Задгай театр	Төлөвлөж буй
6	Усан толь	Төлөвлөж буй
7	Будант оргилуур	Төлөвлөж буй
8	Орчны лого хаяг байршил	Төлөвлөж буй
9	Төлөвлөж буй барилга	Төлөвлөж буй
10	Хогийн цэг	Төлөвлөж буй
11	Одоо байгаа барилга	Одоо байгаа

ТАНИХ ТЭМДЭГ

	Одоо байгаа барилга, байгууламж
	Төлөвлөж буй барилга, байгууламж
	Одоо байгаа автозам
	Одоо байгаа чулуун зам
	Төлөвлөж буй авто зам
	Төлөвлөж буй явган хүний зам
	Төлөвлөж буй явган хүний талбай
	Төлөвлөж буй авто зогсоол
	Эзэмшил газрын хил хязгаар
	Төлөвлөж буй ногоон байгууламж
	Эзэмшил газрын хил хязгаар
	Цэвэр усны шугам
	Бохир усны шугам
	Цахилгааны шугам
	Төлөвлөж буй ус зайлуулах сүбэг

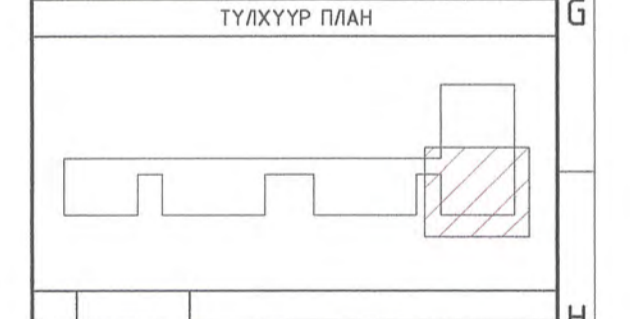

Д/В	Огноо	Засвар, Өөрчлөлт
Үе шат:	АЖЛЫН ЗУРАГ	
<p>Барилгын зураг төслийн "ИНТЕЛЛЕКТ ТАСЭР" ХХК</p>		
Архитектор		С.Батзориг
Гүйцэтгэсэн		С.Батзориг
Шалсан		Г.Оюунтунгалаг
<p>Чанднааатар хот, цэнгэлтэй дүүрэг, 3-р хороо "Нийслэлийн засаг даргын тамгын газар"-ын дээрээ тохижилт бүхий газар доорх автозогсоол, үйлчилгээний цогцолбор барилга</p>		
ЕРӨНХИЙ ТӨЛӨВЛӨГӨӨ Блок D		
Масштаб:	Зургийн дугаар:	Хуудас:
01/24-ИТ	005	67
Е.Г.Шифр:	Т.Г.Шифр:	Огноо:
		2024

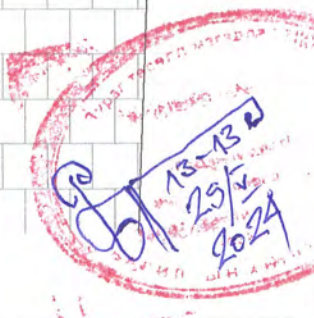



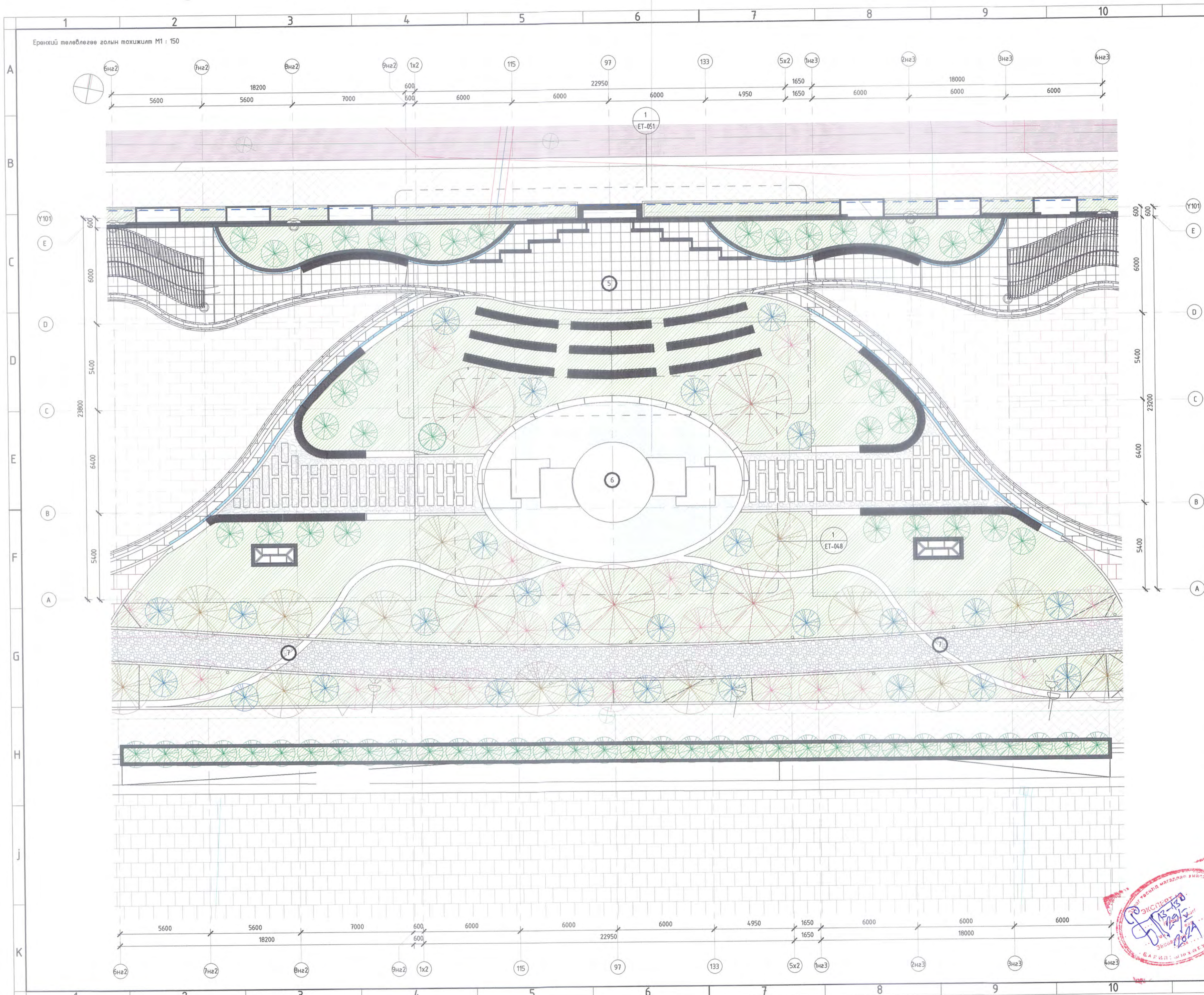

Д/д	ТОДОРХОЙЛОЛТ	ТАЙЛБАР
1	Газар доорх зогсоолын орц	Төлөвлөж буй
2	Дугуйн нэгдсэн зогсоол	Төлөвлөж буй
3	Газар доорх зогсоолын аврах гарц	Төлөвлөж буй
4	Амрах сарабч	Төлөвлөж буй
5	Задгай театр	Төлөвлөж буй
6	Чсан толь	Төлөвлөж буй
7	Будант оргилуур	Төлөвлөж буй
8	Орцны лого хаяа байршил	Төлөвлөж буй
9	Төлөвлөж буй барилга	Төлөвлөж буй
10	Хөдгийн цэг	Төлөвлөж буй
11	Одоо байгаа барилга	Одоо байгаа

ТАНИХ ТЭМДЭГ

	Одоо байгаа барилга, байгууламж
	Төлөвлөж буй барилга, байгууламж
	Одоо байгаа автомашин
	Одоо байгаа чулуун зам
	Төлөвлөж буй авто зам
	Төлөвлөж буй явган хүний зам
	Төлөвлөж буй явган хүний талбай
	Төлөвлөж буй авто зогсоол
	Эзэмшил газрын хил хязгаар
	Төлөвлөж буй ногоон байгууламж
	Эзэмшил газрын хил хязгаар
	Цэвэр усны шугам
	Бохир усны шугам
	Цахилгааны шугам
	Төлөвлөж буй ус зайлуулах сүбэг

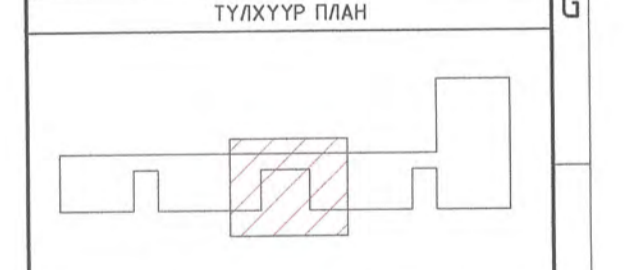

Д/д	Огноо	Засвар, Өөрчлөлт
Үе шат: АЖЛЫН ЗУРАГ		
<p>Барилгын зураг төслийн "ИНТЕЛЛЕКТ ТАУЭР" ХХК</p>		
Архитектор		С.Батзориг
Гүйцэтгэсэн		С.Батзориг
Шалгасан		Г.Оюунтүвшин
<p>Улаанбаатар хот, Чингэлтэй дүүрэг, 3-р хороо "Нийслэлийн засаг даргын тамгын газар"-ын дээрээ тохижилт бүхий газар доорх автозогсоол, үйлчилгээний цогцолбор барилга</p>		
<p>ЕРӨНХИЙ ТӨЛӨВЛӨГӨӨ Голын тохижилт</p>		
Масштаб:	Зургийн дугаар: 007	Хуудас: 67
Е.Г.Шифр: 01/24-ИТ	Т.Г.Шифр:	Огноо: 2024

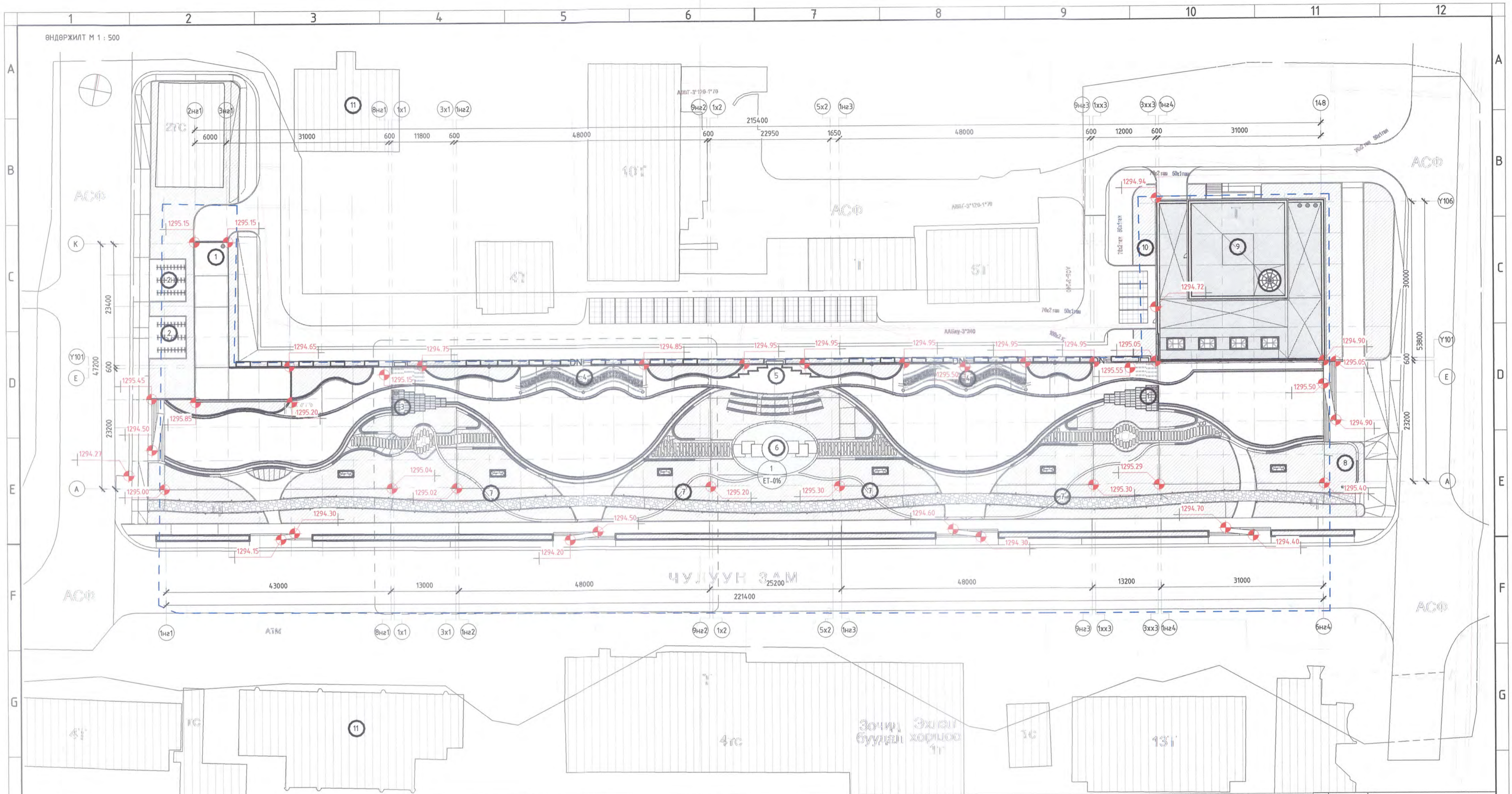

Д/Д	ТОДОРХОЙЛОЛТ	ТАЙЛБАР	ҮНДЭСЛЭЛ.
1	Газар доорх зогсоолын орц	Төлөвлөж буй	Талбайн өндөржилтийн цэгүүдийг газар дээр захиалагч зохиогчтой зөвшилцөн сайтар хэмжиж гүйцэтгэх
2	Дугуйн нэгдсэн зогсоол	Төлөвлөж буй	
3	Газар доорх зогсоолын абрах гарц	Төлөвлөж буй	
4	Амрах сарагч	Төлөвлөж буй	
5	Задгай театр	Төлөвлөж буй	
6	Усан моль	Төлөвлөж буй	
7	Будант оршуулуур	Төлөвлөж буй	
8	Орцны лого хаяг байршил	Төлөвлөж буй	
9	Төлөвлөж буй барилга	Төлөвлөж буй	
10	Хогийн цэг	Төлөвлөж буй	
11	Одоо байгаа барилга	Одоо байгаа	

ТАЙЛБАР
Талбайн өндөржилтийн цэгүүдийг газар дээр захиалагч зохиогчтой зөвшилцөн сайтар хэмжиж гүйцэтгэх

ТАНИХ ТЭМДЭГ	
Одоо байгаа барилга, байгууламж	Эзэмшил газрын хил хязгаар
Төлөвлөж буй барилга, байгууламж	Төлөвлөж буй ногоон байгууламж
Одоо байгаа автозам	Эзэмшил газрын хил хязгаар
Одоо байгаа чулуун зам	Цэвэр усны шугам
Төлөвлөж буй авто зам	Бохир усны шугам
Төлөвлөж буй явган хүний зам	Цахилгааны шугам
Төлөвлөж буй явган хүний талбай	Төлөвлөж буй ус зайлуулах субаг
Төлөвлөж буй авто зогсоол	

Д/Ө	Огноо	Засвар, Өөрчлөлт
Үе шат: АЖЛЫН ЗУРАГ		
Барилгын зураг төслийн "ИНТЕЛЛЕКТ ТАУЭР" ХХК		
Архитектор		С.Батзориг
Гүйцэтгэсэн		С.Батзориг
Шалгасан		Г.Оюунтунгалаг
Улаанбаатар хот, Чингэлтэй дүүрэг, 3-р хороо "Нийслэлийн засаг даргын тамгын газар"-ын дээрээ тохижилт бүхий газар доорх автозогсоол, үйлчилгээний цогцолбор барилга		
ӨНДӨРЖИЛТ		
Масштаб:	Зургийн дугаар:	Хуудас:
	008	67
Е.Г.Шифр:	Т.Г.Шифр:	Огноо:
01/24-ИТ		2024

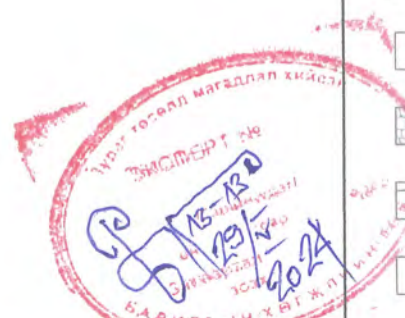

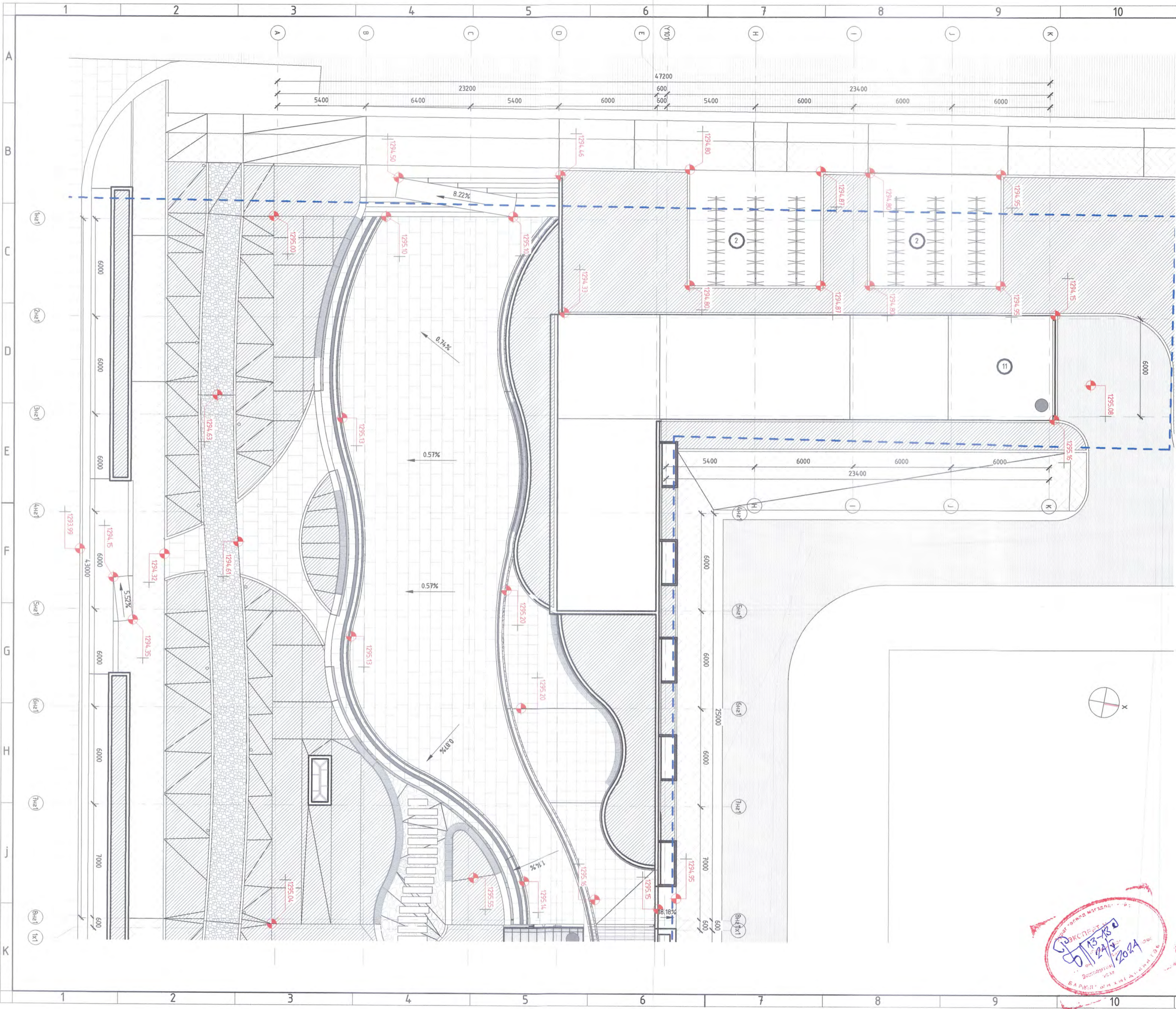

Д/Д	ТОДОРХОЙЛОЛТ	ТАЙЛБАР
1	Газар доорх зогсоолын орц	Төлөвлөж буй
2	Дугуйн нэгдсэн зогсоол	Төлөвлөж буй
3	Газар доорх зогсоолын аврах гарц	Төлөвлөж буй
4	Амрах сарагч	Төлөвлөж буй
5	Задгай театр	Төлөвлөж буй
6	Усан толь	Төлөвлөж буй
7	Будант оргилуур	Төлөвлөж буй
8	Орцны лого хаяг байршил	Төлөвлөж буй
9	Төлөвлөж буй барилга	Төлөвлөж буй
10	Хогийн цэг	Төлөвлөж буй
11	Одоо байгаа барилга	Одоо байгаа

ТАНИХ ТЭМДЭГ

	Одоо байгаа барилга, байгууламж
	Төлөвлөж буй барилга, байгууламж
	Одоо байгаа автотээвэр
	Одоо байгаа члууц зам
	Төлөвлөж буй авто зам
	Төлөвлөж буй явган хүний зам
	Төлөвлөж буй явган хүний талбай
	Төлөвлөж буй авто зогсоол
	Эзэмшил газрын хил хязгаар
	Төлөвлөж буй ногоон байгууламж
	Эзэмшил газрын хил хязгаар
	Цэвэр усны шугам
	Бохир усны шугам
	Цахилгааны шугам
	Төлөвлөж буй ус зайлуулах сүвэг

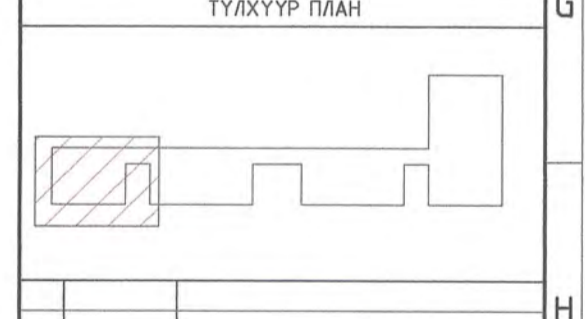

Д/В	Огноо	Засвар, Өөрчлөлт
Үе шат: АЖЛЫН ЗҮРЯГ		
		Барилгын зураг төслийн "ИНТЕЛЛЕКТ ТАУЭР" ХХК
Архитектор		С.Батзориг
Гүйцэтгэсэн		С.Батзориг
Шалгасан		Г.Оюунтунгалаг
Улаанбаатар хот, Чингэлтэй дүүрэг, 3-р хороо "Нийслэлийн засаг даргын тамгын газар"-ын дээрээ тохижилт бүхий газар доорх автотээвэр, үйлчилгээний цогцолбор барилга		
ӨНДӨРЖИЛТ Блок А		
Масштаб:	Зургийн дугаар:	Хуудас:
01/24-ИТ	009	67
Е.Г.Шифр:	Т.Г.Шифр:	Огноо:
		2024

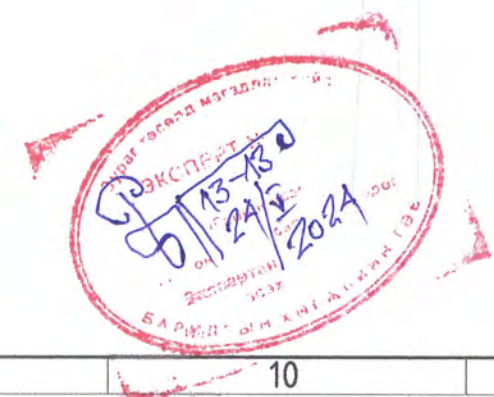

ӨНДӨРЖИЛТ Блок В М1 : 150

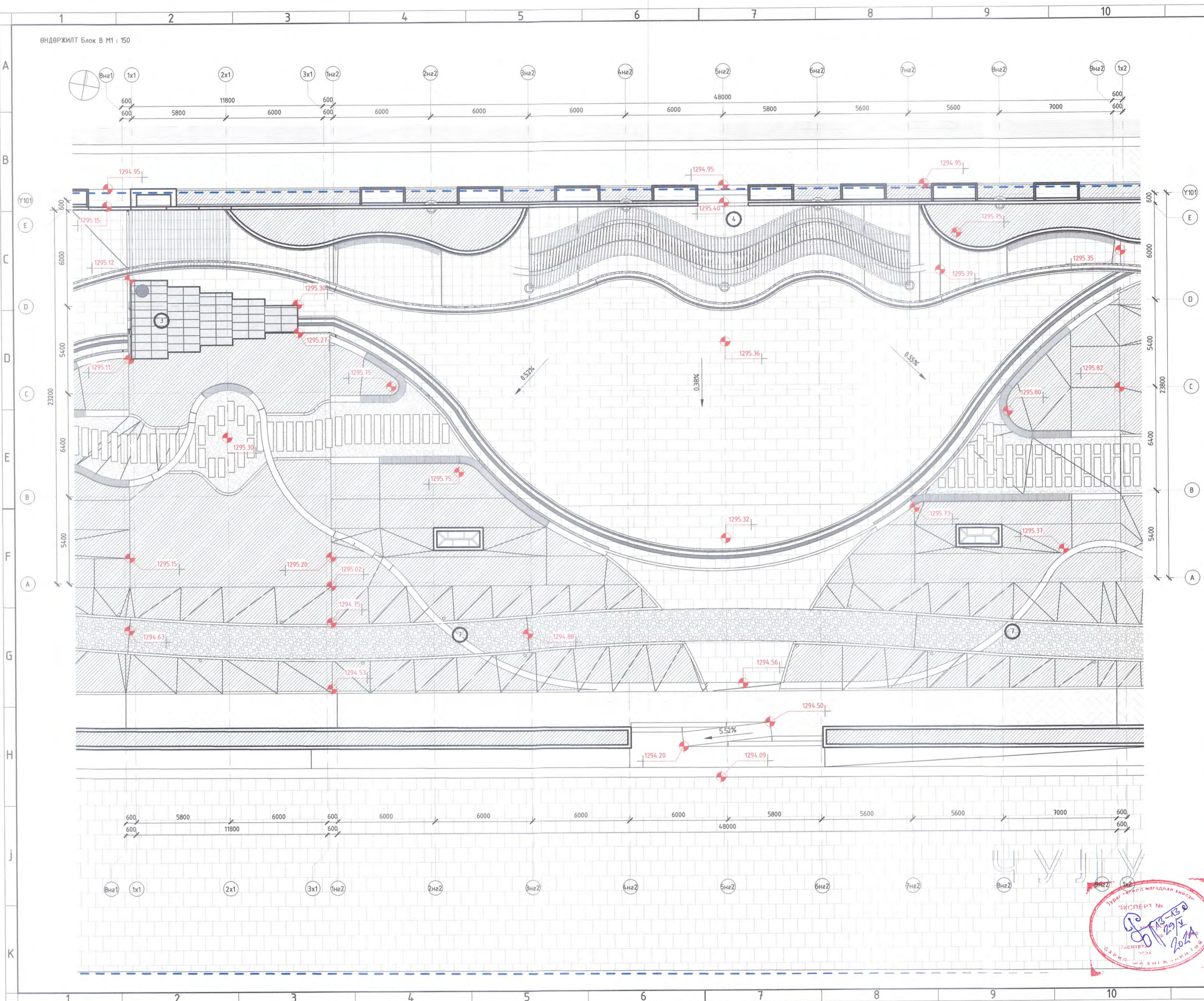

Д/Д	ТОДОРХОЙЛОЛТ	ТАЙЛБАР
1	Газар доорх зогсоолын орц	Төлөвлөж буй
2	Дугуйн нэгдсэн зогсоол	Төлөвлөж буй
3	Газар доорх зогсоолын абрах гарц	Төлөвлөж буй
4	Амрах саравч	Төлөвлөж буй
5	Задгай театр	Төлөвлөж буй
6	Чсан толь	Төлөвлөж буй
7	Бүдэнт оргилуур	Төлөвлөж буй
8	Орцны лого хаяг дайршил	Төлөвлөж буй
9	Төлөвлөж буй барилга	Төлөвлөж буй
10	Хөгийн цэг	Төлөвлөж буй
11	Одоо байгаа барилга	Одоо байгаа

ТАНИХ ТЭМДЭГ

	Одоо байгаа барилга, байгууламж
	Төлөвлөж буй барилга, байгууламж
	Одоо байгаа автомзам
	Одоо байгаа чулуун зам
	Төлөвлөж буй авто зам
	Төлөвлөж буй явган хүний зам
	Төлөвлөж буй явган хүний талбай
	Төлөвлөж буй авто зогсоол
	Эзэмшил газрын хил хязгаар
	Төлөвлөж буй ногоон байгууламж
	Эзэмшил газрын хил хязгаар
	Цэвэр усны шугам
	Бохир усны шугам
	Цахилгааны шугам
	Төлөвлөж буй ус зайлуулах сүвэг

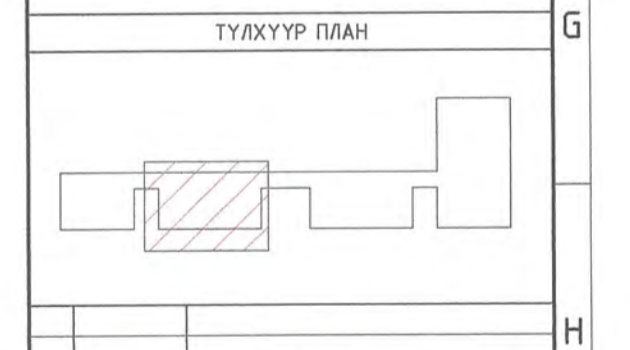

Д/Э	Огноо	Засвар, Өөрчлөлт
Үе шат:	АЖЛЫН ЗУРАГ	
<p>Барилгын зураг төслийн "ИНТЕЛЛЕКТ ТАУЭР" ХХК</p>		
Архитектор		С.Батзориг
Гүйцэтгэсэн		С.Батзориг
Шалгасан		Г.Оюунтунгалаг
Улаанбаатар хот, Чингэлтэй дүүрэг, 3-р хороо "Нийслэлийн засаг даргын тамгын газар"-ын дээрээ тохижилт бүхий газар доорх автозогсоол, үйлчилгээний цогцолбор барилга		
ӨНДӨРЖИЛТ Блок В		
Масштаб:	Зургийн дугаар:	Хуудас:
Е.Г.Шифр:	Т.Г.Шифр:	Огноо:
01/24-ИТ		2024



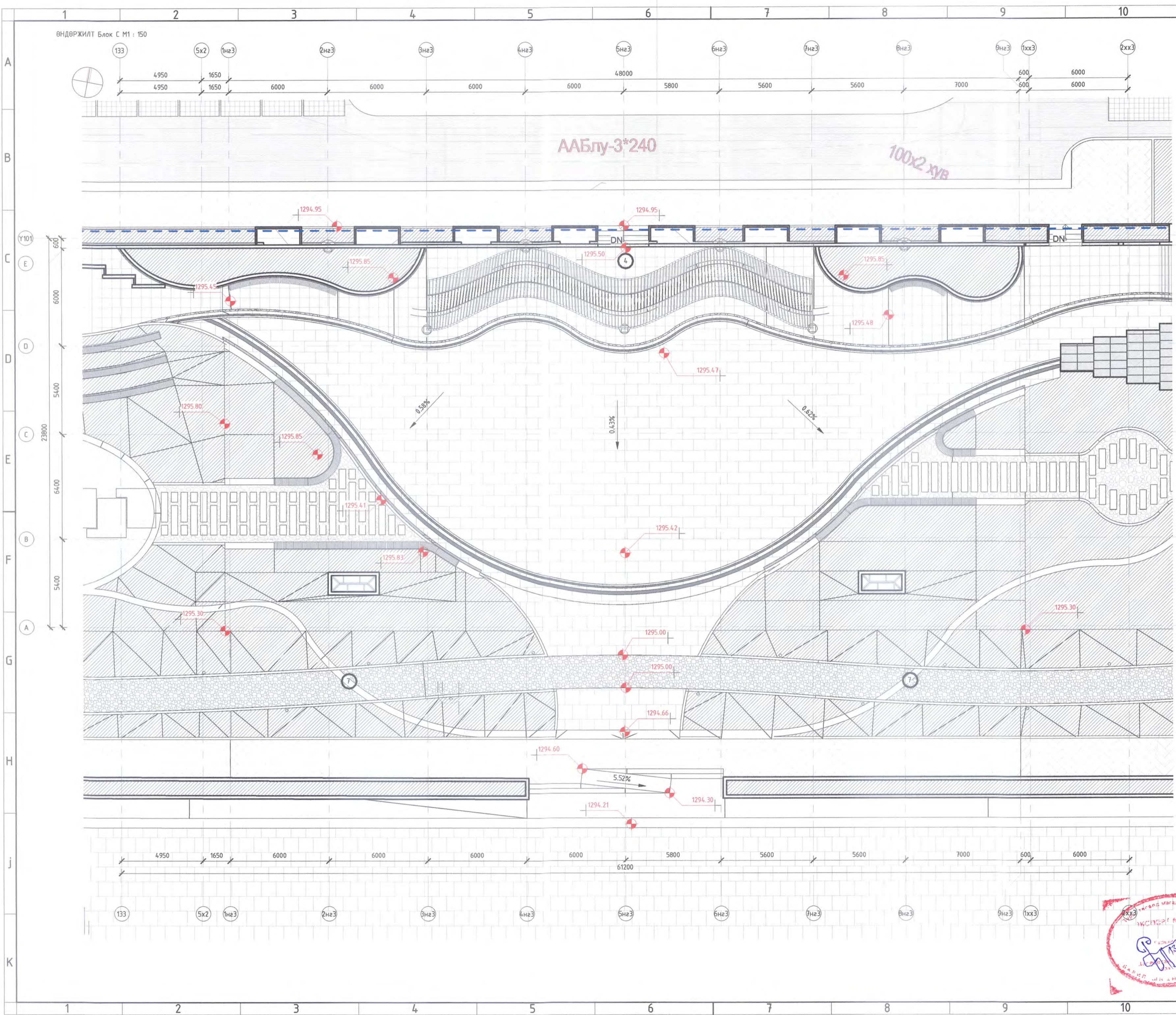

Д/Д	ТОДОРХОЙЛОЛТ	ТАЙЛБАР
1	Газар доорх зогсоолын орц	Төлөвлөж буй
2	Дугуйн нэгдсэн зогсоол	Төлөвлөж буй
3	Газар доорх зогсоолын аврах гарц	Төлөвлөж буй
4	Амрах саравч	Төлөвлөж буй
5	Задгай театр	Төлөвлөж буй
6	Усан толь	Төлөвлөж буй
7	Бүдэнг оргилуур	Төлөвлөж буй
8	Орчны лого хаяг байршил	Төлөвлөж буй
9	Төлөвлөж буй барилга	Төлөвлөж буй
10	Хогийн цэг	Төлөвлөж буй
11	Одоо байгаа барилга	Одоо байгаа

ТАНИХ ТЭМДЭГ

	Одоо байгаа барилга, байгууламж
	Төлөвлөж буй барилга, байгууламж
	Одоо байгаа автозам
	Одоо байгаа чулуун зам
	Төлөвлөж буй авто зам
	Төлөвлөж буй явган хүний зам
	Төлөвлөж буй явган хүний талбай
	Төлөвлөж буй авто зогсоол
	Эзэмшил газрын хил хязгаар
	Төлөвлөж буй ногоон байгууламж
	Эзэмшил газрын хил хязгаар
	Цэвэр усны шугам
	Бохир усны шугам
	Цахилгааны шугам
	Төлөвлөж буй ус зайлуулах суваг

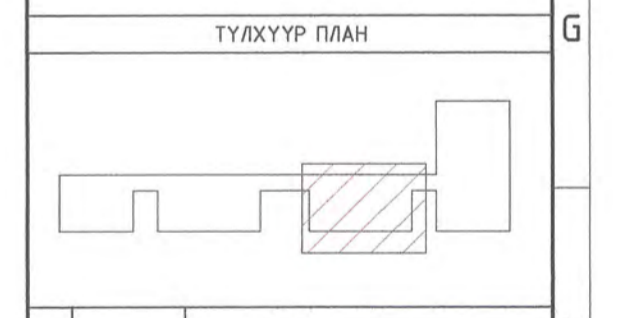

Д/В	Огноо	Засвар, Өөрчлөлт
Үе шат:	АЖЛЫН ЗУРАГ	
<p>Барилгын зураг төслийн "ИНТЕЛЛЕКТ ТАУЭР" ХХК</p>		
Архитектор	Гүцэтгэсэн	Шалгасан
С.Батзориг	С.Батзориг	Г.Оюунтунгалаг
<p>Улаанбаатар хот, Чингэлтэй дүүрэг, 3-р хороо "Нийслэлийн засаг даргын тамрын газар"-ын дээрээс похижигд буйхй газар доорх автотозогсоол, үйлчилгээний цогцолбор барилга</p>		
<p>ӨНДӨРЖИЛТ Блок С</p>		
Масштаб:	Зургийн дугаар:	Хуудас:
01/24-ИТ	011	67
Е.Г.Шифр:	Т.Г.Шифр:	Огноо:
		2024



ӨНДӨРЖИЛТ Блок D M1 : 150

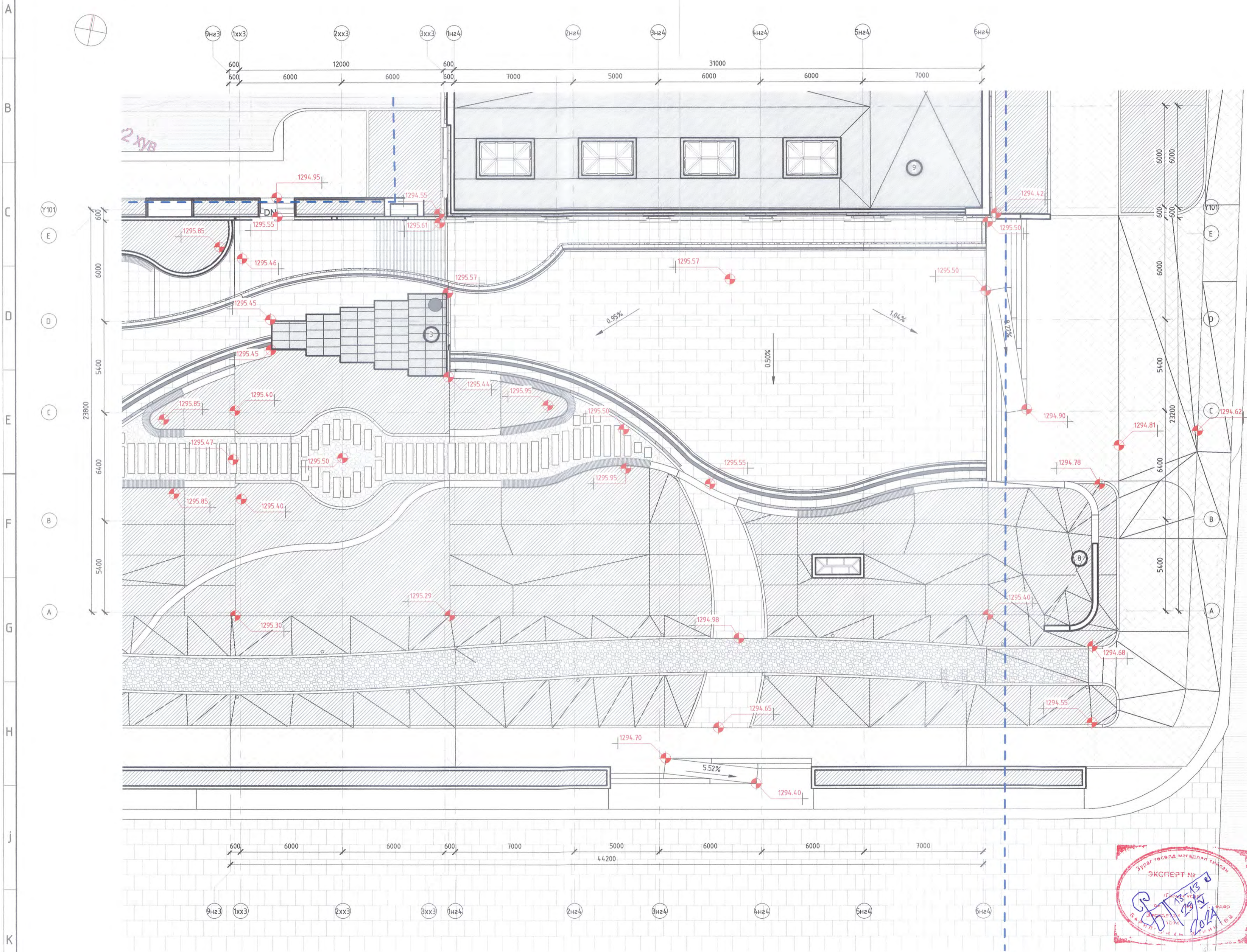

Д/Д	ТОДОРХОЙЛОЛТ	ТАЙЛБАР
1	Газар доорх зогсоолын орц	Төлөвлөж буй
2	Дугуйн нэгдсэн зогсоол	Төлөвлөж буй
3	Газар доорх зогсоолын аврах гарц	Төлөвлөж буй
4	Амрах саравч	Төлөвлөж буй
5	Задгай театр	Төлөвлөж буй
6	Усан толь	Төлөвлөж буй
7	Бүдэнт оргилуур	Төлөвлөж буй
8	Орчны лого хаяг байршил	Төлөвлөж буй
9	Төлөвлөж буй барилга	Төлөвлөж буй
10	Хөгийн цэг	Төлөвлөж буй
11	Одоо байгаа барилга	Одоо байгаа

ТАНИХ ТЭМДЭГ

	Одоо байгаа барилга, байгууламж
	Төлөвлөж буй барилга, байгууламж
	Одоо байгаа автозам
	Одоо байгаа чулуун зам
	Төлөвлөж буй авто зам
	Төлөвлөж буй явган хүний зам
	Төлөвлөж буй явган хүний замтай
	Төлөвлөж буй авто зогсоол
	Эзэмшил газрын хил хязгаар
	Төлөвлөж буй ногоон байгууламж
	Эзэмшил газрын хил хязгаар
	Цэвэр усны шугам
	Бохир усны шугам
	Цахилгааны шугам
	Төлөвлөж буй ус зайлуулах сүвэг

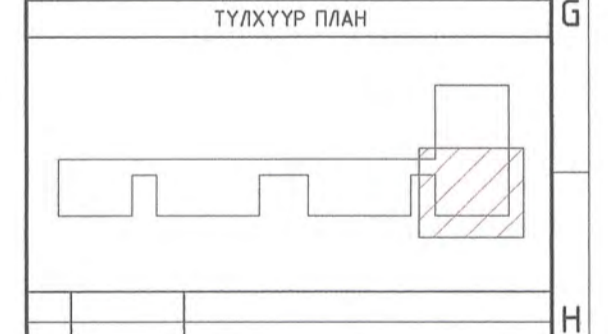

Д/Ө	Огноо	Засвар, Өөрчлөлт
Үе шат:	АЖЛЫН ЗУРАГ	
<p>Барилгын зураг төслийн "ИНТЕЛЛЕКТ ТАУЭР" ХХК</p>		
Архитектор	<i>[Signature]</i>	С.Батзориг
Гүйцэтгэсэн	<i>[Signature]</i>	С.Батзориг
Шалгасан	<i>[Signature]</i>	Г.Оюунтунгалаг
<p>Улаанбаатар хот, Чингэлтэй дүүрэг, 3-р хороо "Нийслэлийн засаг даргын тамгын газар"-ын дээрээ тохижилт бүхий газар доорх автозогсоол, үйлчилгээний цогцолбор барилга</p>		
<p>ӨНДӨРЖИЛТ Блок D</p>		
Масштаб:	Зургийн дугаар: 012	Хуудас: 67
Е.Г.Шифр: 01/24-ИТ	Т.Г.Шифр:	Огноо: 2024

ӨНДӨРЖИЛТ Ногоон байгууламж М1 : 150

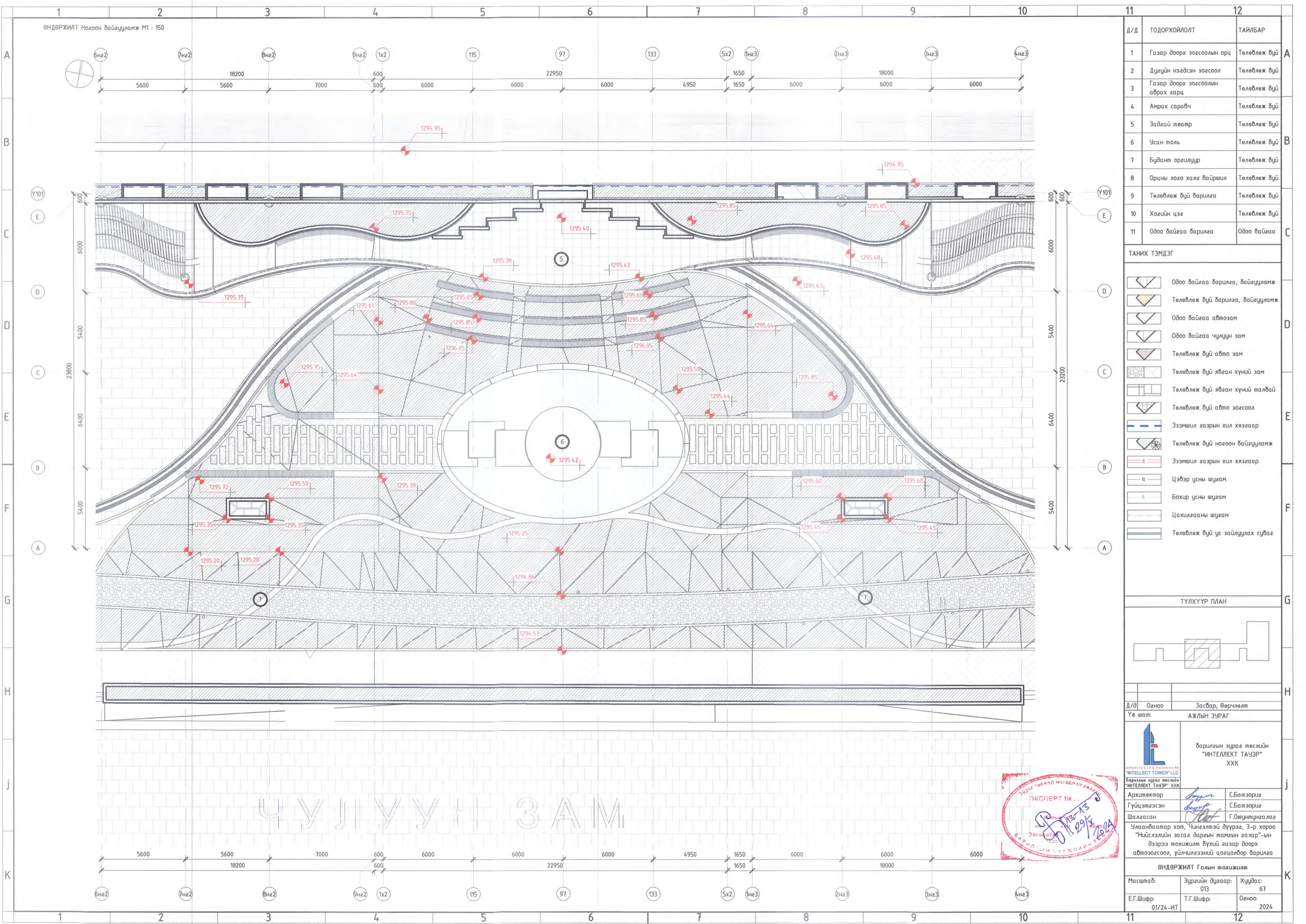

Д/Д	ТОДОРХОЙЛОЛТ	ТАЙЛАР
1	Газар доорх зогсоолын орц	Төлөвлөж буй
2	Дугуйн нэгдсэн зогсоол	Төлөвлөж буй
3	Газар доорх зогсоолын аврах гарц	Төлөвлөж буй
4	Амрах саравч	Төлөвлөж буй
5	Элдгий театр	Төлөвлөж буй
6	Усан толь	Төлөвлөж буй
7	Буданг оргилуур	Төлөвлөж буй
8	Орчны лого хаяг байршил	Төлөвлөж буй
9	Төлөвлөж буй барилга	Төлөвлөж буй
10	Хөхийн цэг	Төлөвлөж буй
11	Одоо байгаа барилга	Одоо байгаа

ТАНИХ ТЭМДЭГ

	Одоо байгаа барилга, байгууламж
	Төлөвлөж буй барилга, байгууламж
	Одоо байгаа автомзам
	Одоо байгаа чулуун зам
	Төлөвлөж буй авто зам
	Төлөвлөж буй явган хүний зам
	Төлөвлөж буй явган хүний малбай
	Төлөвлөж буй авто зогсоол
	Эзэмшил газрын хил хязгаар
	Төлөвлөж буй ногоон байгууламж
	Эзэмшил газрын хил хязгаар
	Цэвэр усны шугам
	Бохир усны шугам
	Цахилгааны шугам
	Төлөвлөж буй ус зайлуулах суваг

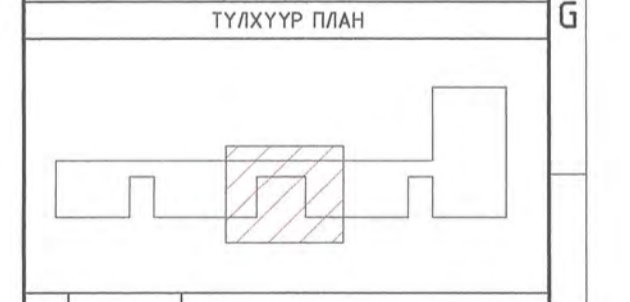

Д/Ө	Огноо	Засвар, Өөрчлөлт
Үе шат: АЖЛЫН ЗУРАГ		
<p>Барилгын зураг төслийн "ИНТЕЛЛЕКТ ТАУЭР" ХХК</p>		
Архитектор	<i>[Signature]</i>	С.Батзориг
Гүйцэтгэсэн	<i>[Signature]</i>	С.Батзориг
Шалгасан	<i>[Signature]</i>	Г.Оюунтуяага
Улаанбаатар хот, Чингэлтэй дүүрэг, 3-р хороо "Нийслэлийн засаг даргын тамгын газар"-ын дээрээ тохижилт бүхий газар доорх автотогсоол, үйлчилгээний цогцлолбор барилга		
ӨНДӨРЖИЛТ Голын тохижилт		
Масштаб:	Зургийн дугаар:	Хүндэс:
Е.Г.Шифр:	Т.Г.Шифр:	Огноо:
01/24-ИТ	Т.Г.Шифр:	2024



ЧУЛУУН ЗАМ

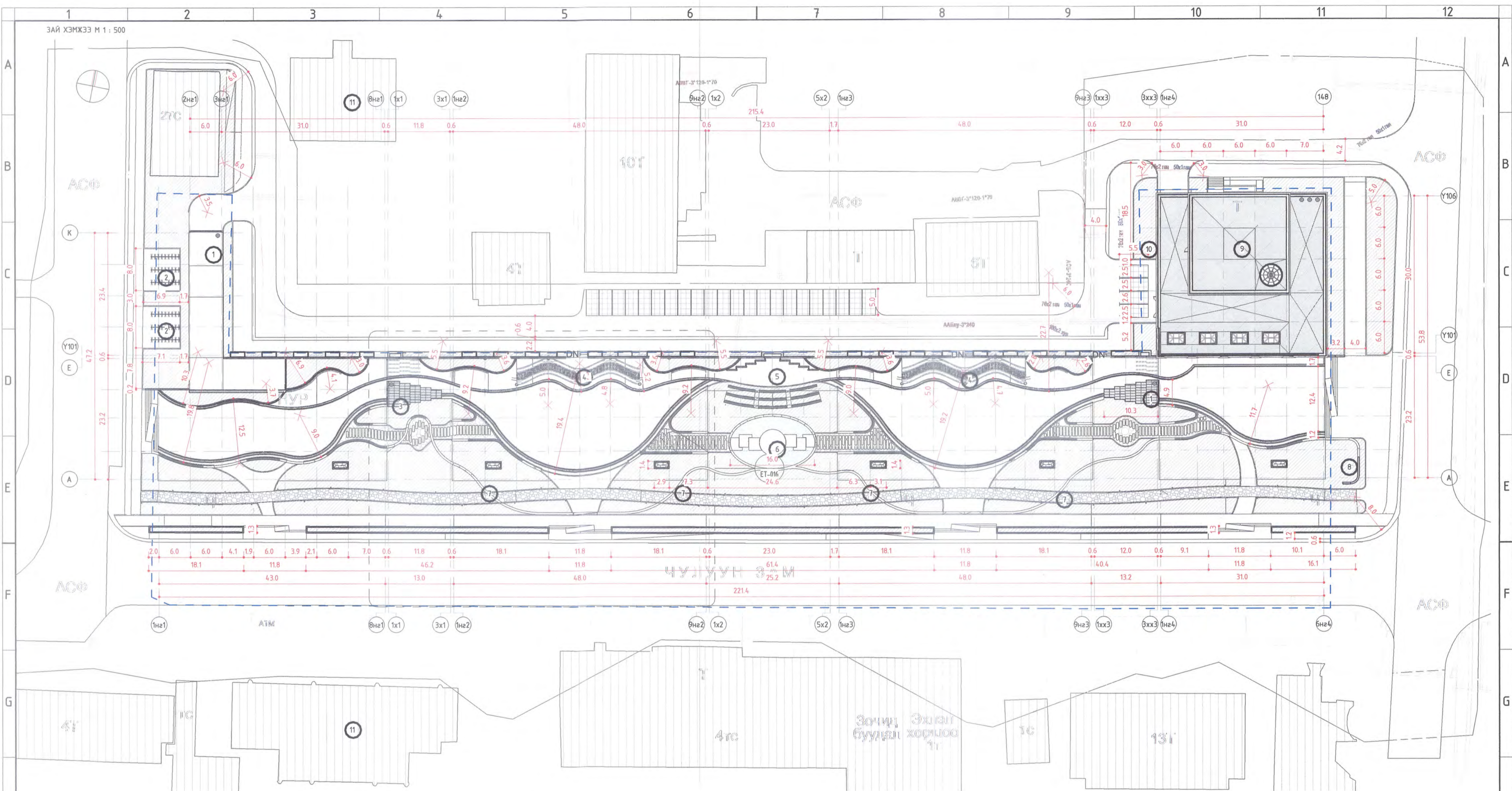

Д/Д	ТОДОРХОЙЛОЛТ	ТАЙЛБАР	ҮНДЭСЛЭЛ.	ТАЙЛБАР	ТАНИХ ТЭМДЭГ	Д/В	Огноо	Засвар, Өөрчлөлт
1	Газар доорх зогсоолын орц	Төлөвлөж буй	<p>–Нийслэлийн Засаг даргын 2024 оны 03 дугаар сарын 18-ны өдрийн А/275 дугаар захирамжтай, 1500100170 нэгж талбарын дугаартай, Чингэлтэй дүүргийн 03 дугаар хорооны нутаг дэвсгэр, 40, 50 мянгат–2 (15171) бүсчлэлд, Улаанбаатар хотын төлөвлөлтийн төвийн бүсийн 6 дугаар нэгж хороолол, Жуулчны гудамж дагуу байршуулан “Үйлчилгээ, ногоон байгууламж, тохижилт бүхий газар доорх нийтийн хэрэгцээний авто зогсоол” зориулалтаар эзэмшүүлсэн 1.38 га газар.</p> <p>–Нийслэлийн ерөнхий архитекторын 2024 оны 03 сарын 19 өдрийн МЭХ2024/00–103 дугаартай “Архитектур төлөвлөлтийн даалгавар”</p> <p>–“ОД СУРВЭЙ” ХХК-д 3-р сард боловсруулсан дэвсгэр зураг.</p> <p>–Хот тосгоны төлөвлөлт, барилгажилтын норм ба дүрэм БНБД 30.01.04 үндэслэн ерөнхий төлөвлөөгөөний зургийг гүйцэтгэв.</p>	<p>Талбайн өндөржилтийн цэгүүдийг газар дээр захиалагч зохиогчтой эвдшилцөн сайтар хэмжиж гүйцэтгэх</p>	<p>Одоо байгаа барилга, байгууламж</p> <p>Төлөвлөж буй барилга, байгууламж</p> <p>Одоо байгаа автозам</p> <p>Одоо байгаа чулуун зам</p> <p>Төлөвлөж буй авто зам</p> <p>Төлөвлөж буй явган хүний зам</p> <p>Төлөвлөж буй явган хүний талбай</p> <p>Төлөвлөж буй авто зогсоол</p>	<p>Зээмшил газрын хил хязгаар</p> <p>Төлөвлөж буй ногоон байгууламж</p> <p>Зээмшил газрын хил хязгаар</p> <p>Цэвэр усны шугам</p> <p>Бохир усны шугам</p> <p>Цахилгааны шугам</p> <p>Төлөвлөж буй ус зайлуулах суваг</p>	Уе шат:	АЖЛЫН ЗУРАГ
2	Дууцуйн нэгдсэн зогсоол	Төлөвлөж буй					<p>Архитектор</p> <p>Гүйцэтгэсэн</p> <p>Шалгасан</p> <p>Улаанбаатар хот, Чингэлтэй дүүрэг, 3-р хороо “Нийслэлийн засаг даргын тамгын газар”-ын дээрээ тохижилт бүхий газар доорх автотогсоол, үйлчилгээний цогцолбор барилга</p>	Барилгын зураг төслийн “ИНТЕЛЛЕКТ ТАУЭР” ХХК
3	Газар доорх зогсоолын аврах гарц	Төлөвлөж буй						С.Батзориг
4	Амрах сарагч	Төлөвлөж буй						С.Батзориг
5	Задгай театр	Төлөвлөж буй						Г.Оюунтунгалаа
6	Усан толь	Төлөвлөж буй						
7	Буданг оргилуур	Төлөвлөж буй						
8	Орцны лого хаяг байршил	Төлөвлөж буй						
9	Төлөвлөж буй барилга	Төлөвлөж буй						
10	Хогиын цэг	Төлөвлөж буй						
11	Одоо байгаа барилга	Одоо байгаа						



ЗАЙ ХЭМЖЭЭ	
Масштаб:	Зургийн дугаар: 014
Хуудас: 67	Хуудас: 67
Е.Г.Шифр: 01/24-ИТ	Т.Г.Шифр: 02
Огноо: 2024	Огноо: 2024



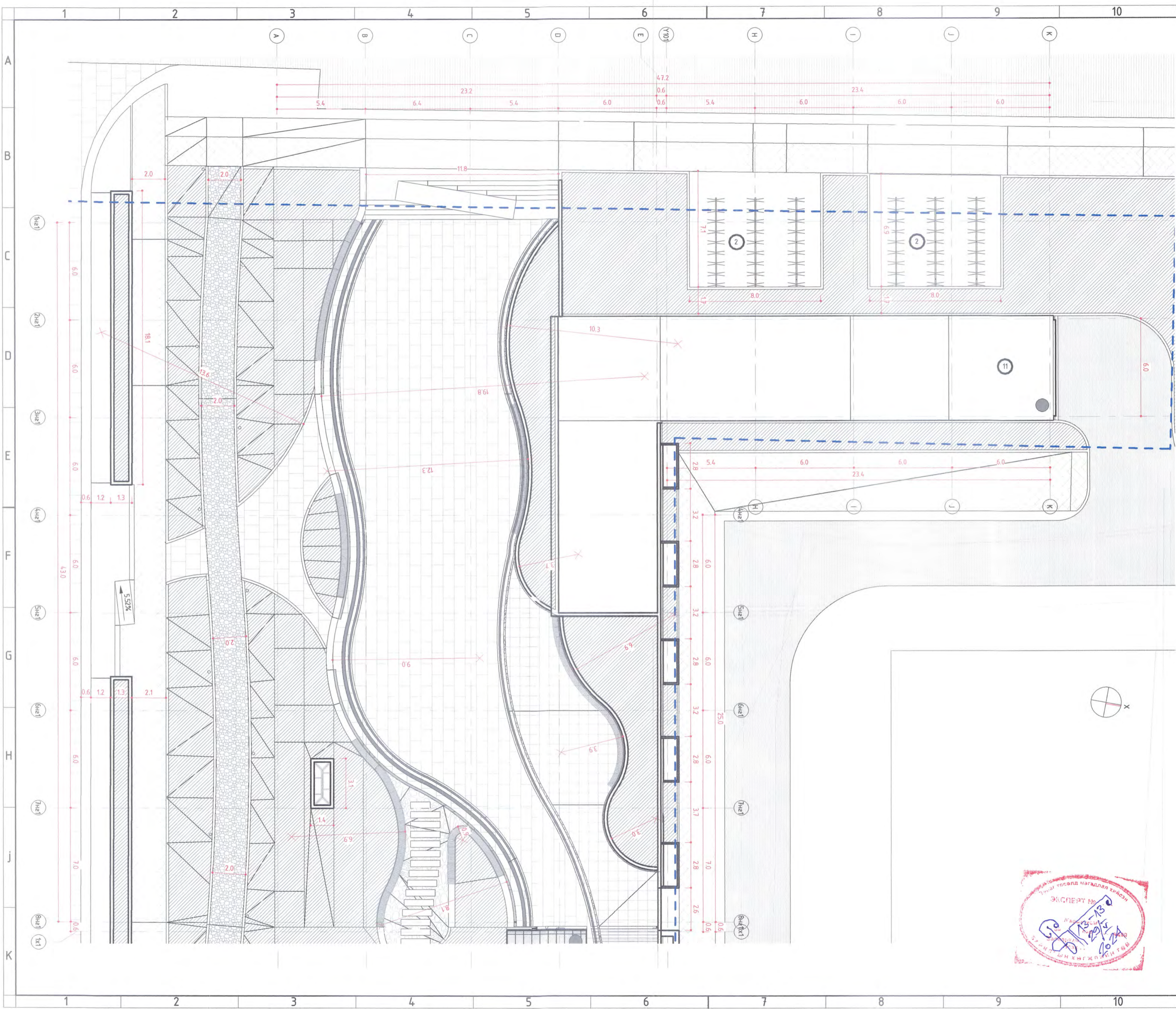

Д/Д	ТОДОРХОЙЛОЛТ	ТАЙЛБАР
1	Газар доорх зогсоолын орц	Төлөвлөж буй
2	Дугуйн нэгдсэн зогсоол	Төлөвлөж буй
3	Газар доорх зогсоолын амрах гарц	Төлөвлөж буй
4	Амрах саравч	Төлөвлөж буй
5	Задгай театр	Төлөвлөж буй
6	Усан толь	Төлөвлөж буй
7	Бүдэнт оргилуур	Төлөвлөж буй
8	Орцны лого хаяг байршил	Төлөвлөж буй
9	Төлөвлөж буй барилга	Төлөвлөж буй
10	Хөдгийн цэг	Төлөвлөж буй
11	Одоо байгаа барилга	Одоо байгаа

ТАНИХ ТЭМДЭГ

	Одоо байгаа барилга, байгууламж
	Төлөвлөж буй барилга, байгууламж
	Одоо байгаа автомзам
	Одоо байгаа чулуун зам
	Төлөвлөж буй авто зам
	Төлөвлөж буй явган хүний зам
	Төлөвлөж буй явган хүний малбай
	Төлөвлөж буй авто зогсоол
	Эзэмшил газрын хил хязгаар
	Төлөвлөж буй ногоон байгууламж
	Эзэмшил газрын хил хязгаар
	Цэвэр усны шугам
	Бохир усны шугам
	Цахилгааны шугам
	Төлөвлөж буй ус зайлуулах сувгаг

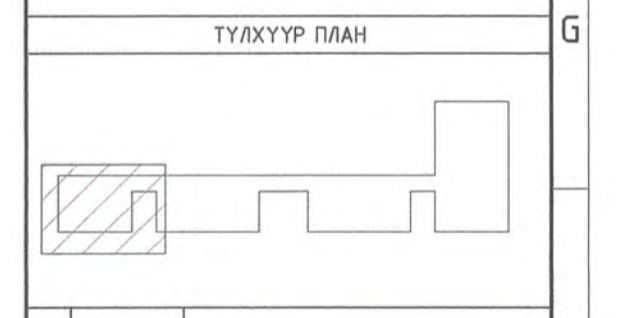

Д/В	Огноо	Засвар, Өөрчлөлт
Үе шат: АЖЛЫН ЗУРАГ		
<p>Барилгын зураг төслийн "ИНТЕЛЛЕКТ ТАУЭР" ХХК</p>		
Архитектор		С.Батзориг
Гүйцэтгэсэн		С.Батзориг
Шалгасан		Г.Оюунтулга лаг
<p>Улаанбаатар хот, Чингэлтэй дүүрэг, 3-р хороо "Нийслэлийн засаг даргын тамгын газар"-ын дээрээ тохижилт бүхий газар доорх автотозоол, үйлчилгээний цогцолбор барилга</p>		
ЗАЙ ХЭМЖЭЭ Блок А		
Масштаб:	Зургийн дугаар: 015	Хуудас: 67
Е.Г.Шифр: 01/24-ИТ	Т.Г.Шифр:	Огноо: 2024



ЗАЙ ХЭМЖЭЭ Блок В М1 : 150

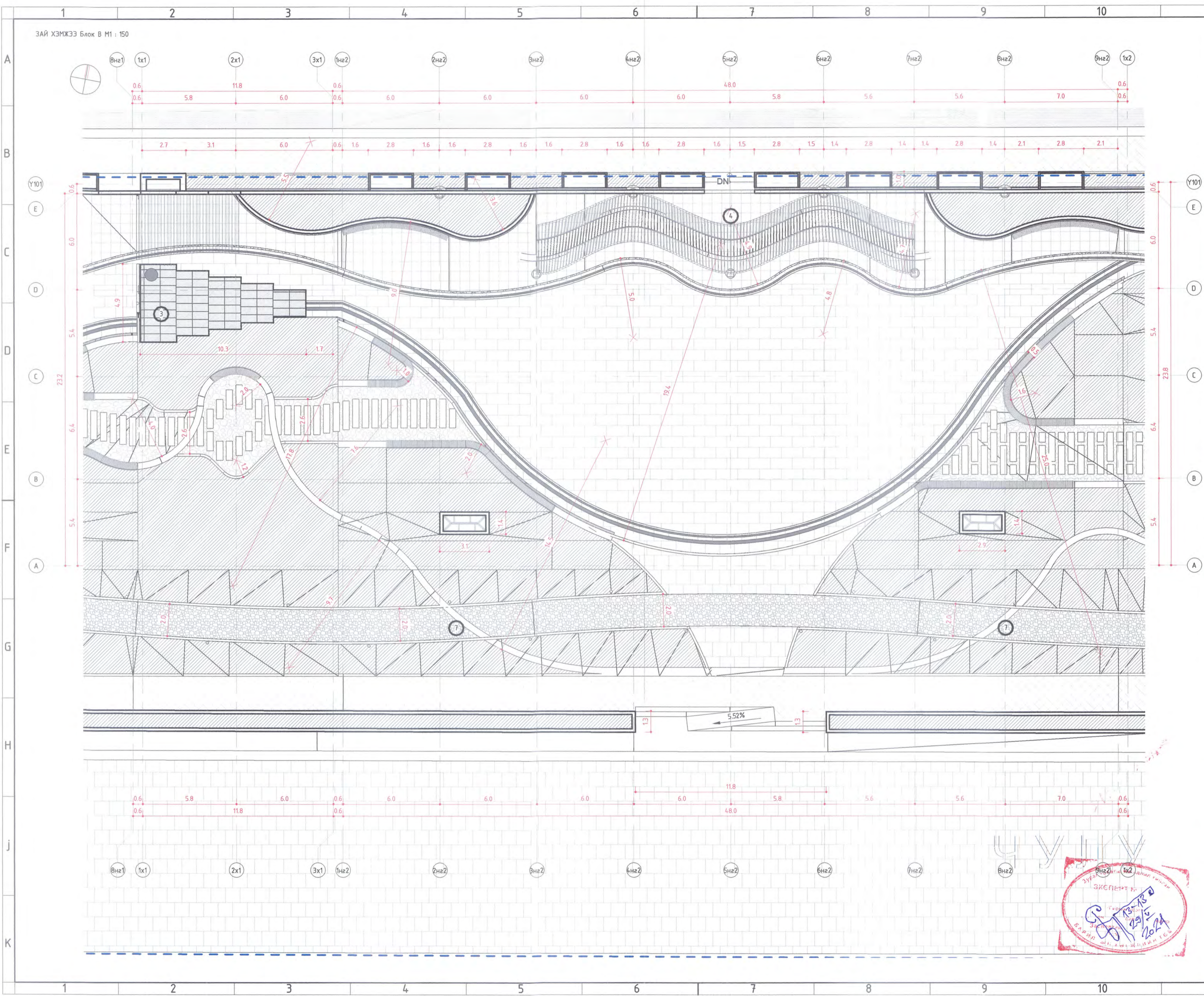

Д/Д	ТОДОРХОЙЛОЛТ	ТАЙЛБАР
1	Газар доорх зогсоолын орц	Төлөвлөж буй
2	Дугуйн нэгдсэн зогсоол	Төлөвлөж буй
3	Газар доорх зогсоолын аврах гарц	Төлөвлөж буй
4	Амрах саравч	Төлөвлөж буй
5	Задгай театр	Төлөвлөж буй
6	Усан толь	Төлөвлөж буй
7	Бүдэнт оргилуур	Төлөвлөж буй
8	Орчны лого хаяг байршил	Төлөвлөж буй
9	Төлөвлөж буй барилга	Төлөвлөж буй
10	Хөсийн цэг	Төлөвлөж буй
11	Одоо байгаа барилга	Одоо байгаа

ТАНИХ ТЭМДЭГ

	Одоо байгаа барилга, байгууламж
	Төлөвлөж буй барилга, байгууламж
	Одоо байгаа автомзам
	Одоо байгаа члуун зам
	Төлөвлөж буй авто зам
	Төлөвлөж буй явган хүний зам
	Төлөвлөж буй явган хүний замтай
	Төлөвлөж буй авто зогсоол
	Эзэмшил газрын хил хязгаар
	Төлөвлөж буй ногоон байгууламж
	Эзэмшил газрын хил хязгаар
	Цэвэр усны шугам
	Бохир усны шугам
	Цахилгааны шугам
	Төлөвлөж буй ус зайлуулах суваг

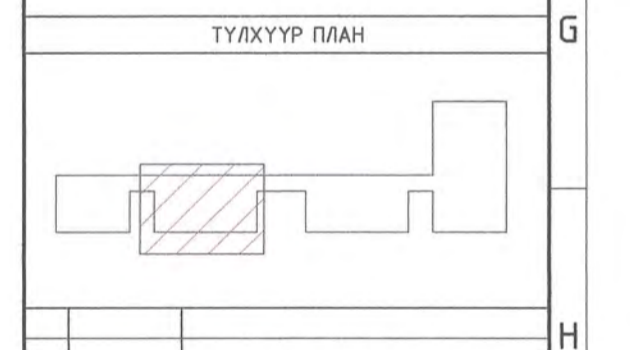

Д/В	Огноо	Засвар, Өөрчлөлт
Үе шат:	АЖЛЫН ЗУРАГ	
<p>Барилгын зураг төслийн "ИНТЕЛЛЕКТ ТАУЭР" ХХК</p>		
Архитектор	<i>[Signature]</i>	С.Батзориг
Гүйцэтгэсэн	<i>[Signature]</i>	С.Батзориг
Шалгасан	<i>[Signature]</i>	Г.Оюунтунгалаа
<p>Улаанбаатар хот, Чингэлтэй дүүрэг, 3-р хороо "Нийслэлийн засаг даргын тамгын газар"-ын дээрээ тохижилт бүхий газар доорх автотээгсөөл, үйлчилгээний цогцолбор барилга</p>		
<p>ЗАЙ ХЭМЖЭЭ Блок В</p>		
Масштаб:	Зургийн дугаар: 016	Хуудас: 67
Е.Г.Шифр: 01/24-ИТ	Т.Г.Шифр:	Огноо: 2024

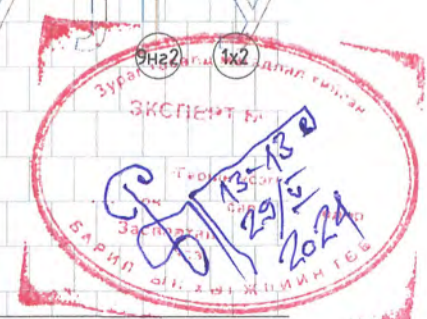

ЗАЙ ХЭМЖЭЭ Блок С М1 : 150

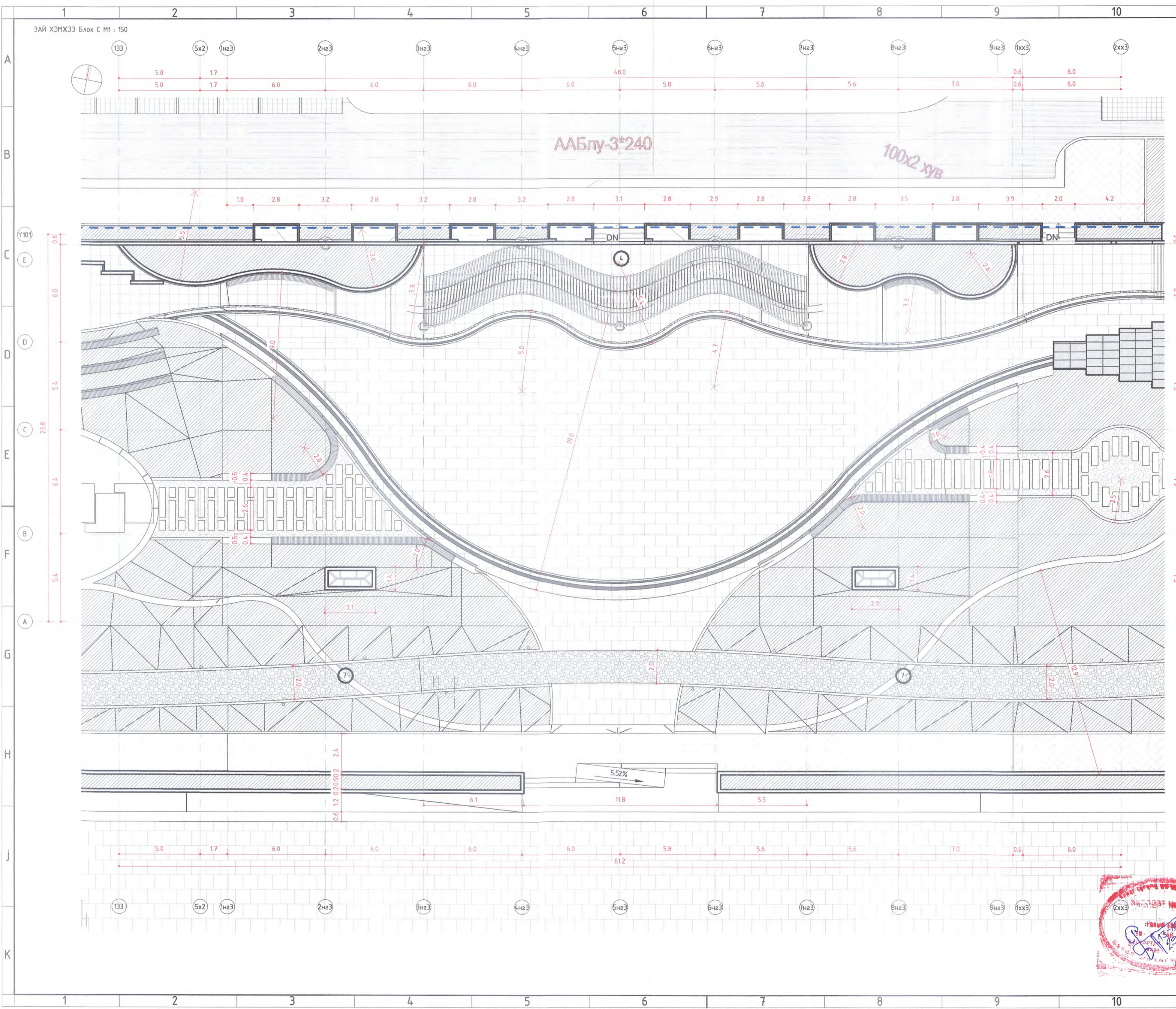

Д/Д	ТОДОРХОЙЛОЛТ	ТАЙЛБАР
1	Газар доорх зогсоолын орц	Төлөвлөж буй
2	Дугуйн нэгдсэн зогсоол	Төлөвлөж буй
3	Газар доорх зогсоолын амрах гарц	Төлөвлөж буй
4	Амрах саравч	Төлөвлөж буй
5	Задгай театр	Төлөвлөж буй
6	Усан толь	Төлөвлөж буй
7	Бүдэнт оргилуур	Төлөвлөж буй
8	Орчны лого хаяг байршил	Төлөвлөж буй
9	Төлөвлөж буй барилга	Төлөвлөж буй
10	Хөгийн цэг	Төлөвлөж буй
11	Одоо байгаа барилга	Одоо байгаа

ТАНИХ ТЭМДЭГ

	Одоо байгаа барилга, байгууламж
	Төлөвлөж буй барилга, байгууламж
	Одоо байгаа автомзам
	Одоо байгаа чулуун зам
	Төлөвлөж буй авто зам
	Төлөвлөж буй явган хүний зам
	Төлөвлөж буй явган хүний талбай
	Төлөвлөж буй авто зогсоол
	Эзэмшил газрын хил хязгаар
	Төлөвлөж буй ногоон байгууламж
	Эзэмшил газрын хил хязгаар
	Цэвэр усны шугам
	Бохир усны шугам
	Цахилгааны шугам
	Төлөвлөж буй ус зайлуулах суваг

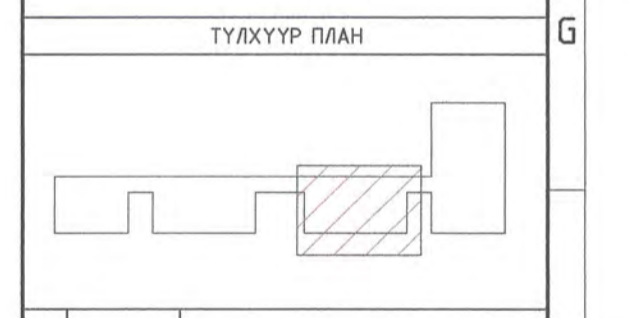

Д/В	Огноо	Засвар, өөрчлөлт
Ye шат:	АЖЛЫН ЗУРАГ	
<p>барилгын зураг төслийн "ИНТЕЛЕКТ ТАУЭР" ХХК</p>		
Архитектор		С.Батзориг
Гүйцэтгэсэн		С.Батзориг
Шалгасан		Г.Оюунтүвшин
Улаанбаатар хот, Чингэлтэй дүүрэг, 3-р хороо "Нийслэлийн засаг даргын тамгын газар"-ын дээрээ тохижилт бүхий газар доорх автомозгоол, үйлчилгээний цогцолбор барилга		
ЗАЙ ХЭМЖЭЭ Блок С		
Масштаб:	Зурагийн дугаар: 017	Хуудас: 67
Е.Г.Шифр: 01/24-ИТ	Т.Г.Шифр:	Огноо: 2024



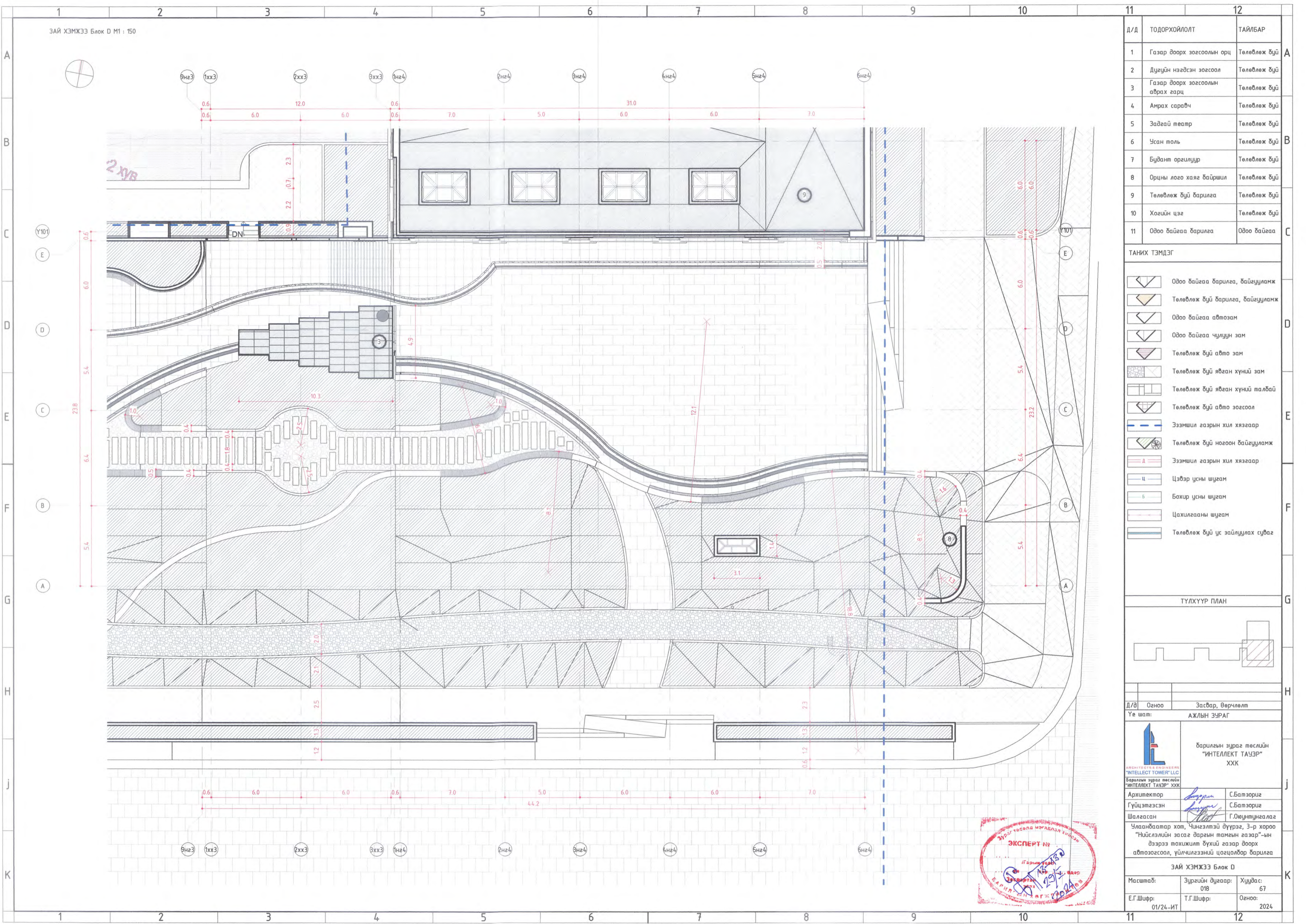

Д/Д	ТОДОРХОЙЛОЛТ	ТАЙЛАР
1	Газар доорх зогсоолын орц	Төлөвлөж буй
2	Дузуйн нэгдсэн зогсоол	Төлөвлөж буй
3	Газар доорх зогсоолын аврах гарц	Төлөвлөж буй
4	Амрах саравч	Төлөвлөж буй
5	Задгай театр	Төлөвлөж буй
6	Усан толь	Төлөвлөж буй
7	Бүдэнт оргилуур	Төлөвлөж буй
8	Орцны лого хаяг байршил	Төлөвлөж буй
9	Төлөвлөж буй барилга	Төлөвлөж буй
10	Хөгийн цэг	Төлөвлөж буй
11	Одоо байгаа барилга	Одоо байгаа

ТАНИХ ТЭМДЭГ

	Одоо байгаа барилга, байгууламж
	Төлөвлөж буй барилга, байгууламж
	Одоо байгаа автомзам
	Одоо байгаа чулуун зам
	Төлөвлөж буй авто зам
	Төлөвлөж буй явган хүний зам
	Төлөвлөж буй явган хүний малбай
	Төлөвлөж буй авто зогсоол
	Эзэмшил газрын хил хязгаар
	Төлөвлөж буй ногоон байгууламж
	Эзэмшил газрын хил хязгаар
	Цэвэр усны шугам
	Бохир усны шугам
	Цахилгааны шугам
	Төлөвлөж буй ус зайлуулах субаг

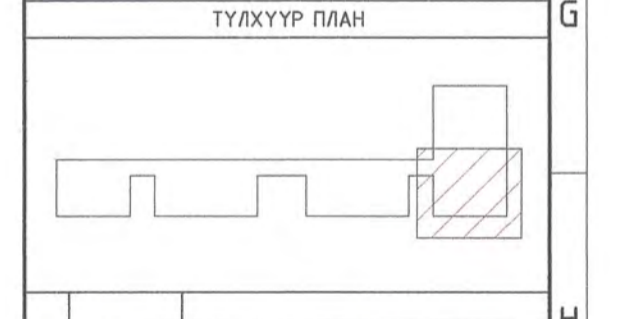

Д/В	Огноо	Засвар, Өөрчлөлт
Үе шат:	АЖЛЫН ЗУРАГ	
Барилгын зураг төслийн "ИНТЕЛЛЕКТ ТАУЭР" ХХК		
Архитектор	<i>Батзориг</i>	С.Батзориг
Гүйцэтгэсэн	<i>Батзориг</i>	С.Батзориг
Шалгасан	<i>Г.Оюунтунгалаа</i>	Г.Оюунтунгалаа
Улаанбаатар хот, Чингэлтэй дүүрэг, 3-р хороо "Нийслэлийн засаг даргын тамгын газар"-ын дээрээ тохижилт бүхий газар доорх автомозгоол, үйлчилгээний цогцолбор барилга		
ЗАЙ ХЭМЖЭЭ Блок D		
Масштаб:	Зургийн дугаар:	Хуудас:
01/24-ИТ	018	67
Е.Г.Шифр:	Т.Г.Шифр:	Огноо:
01/24-ИТ		2024



ЗАЙ ХЭМЖЭЭ Голын төхижилт М1 : 150

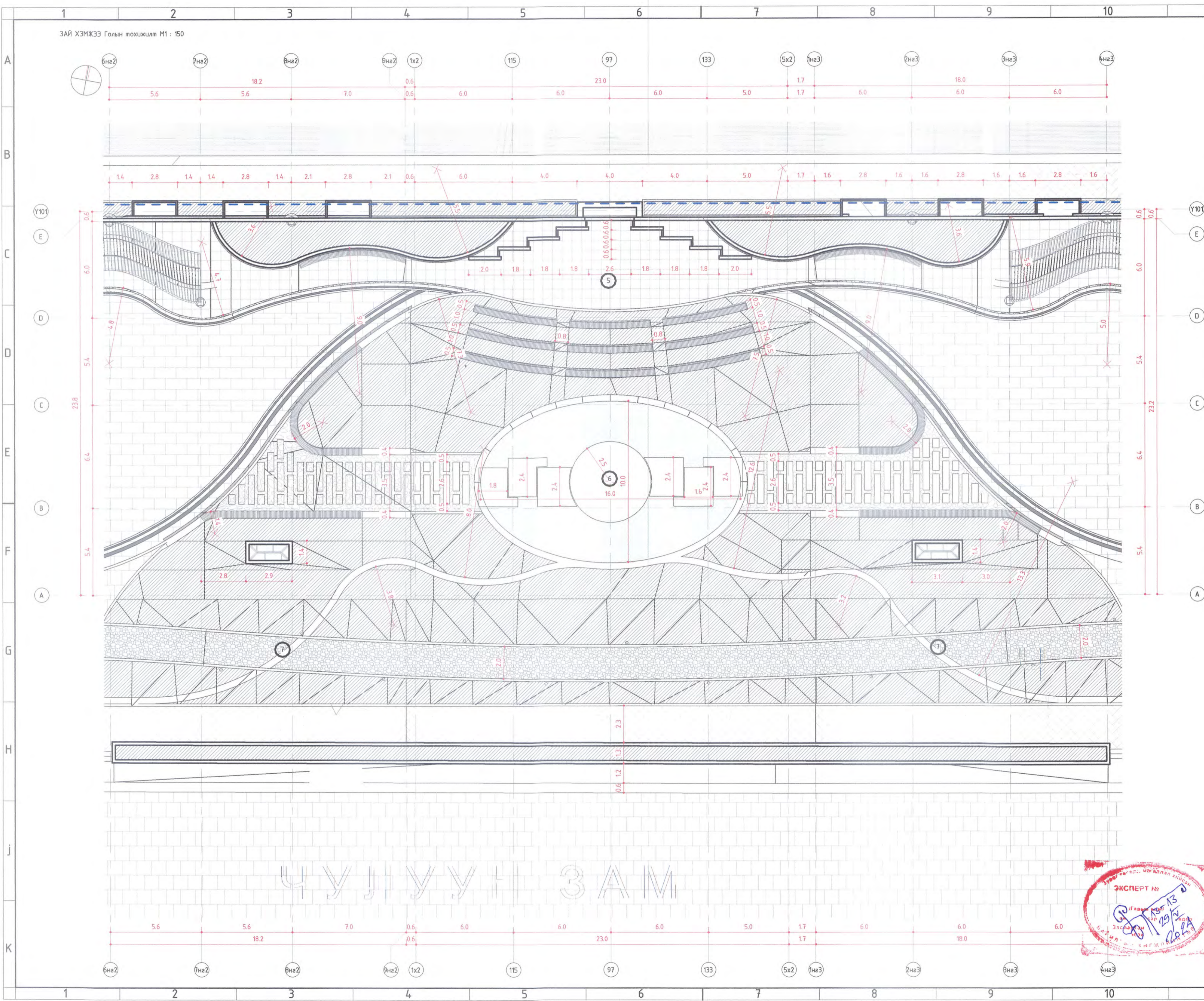

Д/Д	ТОДОРХОЙЛОЛТ	ТАЙЛБАР
1	Газар доорх зогсоолын орц	Төлөвлөж буй
2	Дугуйн нэгдсэн зогсоол	Төлөвлөж буй
3	Газар доорх зогсоолын аврах гарц	Төлөвлөж буй
4	Амрах саравч	Төлөвлөж буй
5	Задгай театр	Төлөвлөж буй
6	Усан толь	Төлөвлөж буй
7	Бүдэнт оргилуур	Төлөвлөж буй
8	Орчны лого хаяг байршил	Төлөвлөж буй
9	Төлөвлөж буй барилга	Төлөвлөж буй
10	Хөхийн цэг	Төлөвлөж буй
11	Одоо байгаа барилга	Одоо байгаа

ТАНИХ ТЭМДЭГ

	Одоо байгаа барилга, байгууламж
	Төлөвлөж буй барилга, байгууламж
	Одоо байгаа автомзам
	Одоо байгаа чулуун зам
	Төлөвлөж буй авто зам
	Төлөвлөж буй явган хүний зам
	Төлөвлөж буй явган хүний малбай
	Төлөвлөж буй авто зогсоол
	Эзэмшил газрын хил хязгаар
	Төлөвлөж буй ногоон байгууламж
	Эзэмшил газрын хил хязгаар
	Цэвэр усны шугам
	Бохир усны шугам
	Цахилгааны шугам
	Төлөвлөж буй ус зайлуулах сувгаг

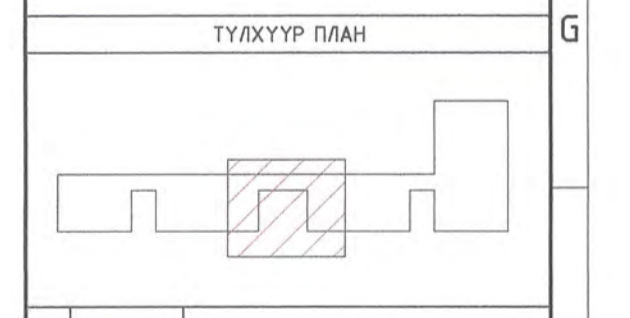

Д/В	Огноо	Засвар, Өөрчлөлт
Үе шат:	АЖЛЫН ЗУРАГ	
<p>Барилгын зураг төслийн "ИНТЕЛЛЕКТ ТАУЭР" ХХК</p>		
Архитектор	<i>[Signature]</i>	С.Батзориг
Гүйцэтгэсэн	<i>[Signature]</i>	С.Батзориг
Шалгасан	<i>[Signature]</i>	Г.Оюунтунгалаг
<p>Улаанбаатар хот, Чингэлтэй дүүрэг, 3-р хороо "Нийслэлийн засаг даргын тамгын газар"-ын дээрээ төхижилт бүхий газар доорх автотозоол, үйлчилгээний цогцолбор барилга</p>		
<p>ЗАЙ ХЭМЖЭЭ Голын төхижилт</p>		
Масштаб:	Зургийн дугаар: 019	Хуудас: 67
Е.Г.Шифр: 01/24-ИТ	Т.Г.Шифр:	Огноо: 2024

ЦУЛУУН ЗАМ



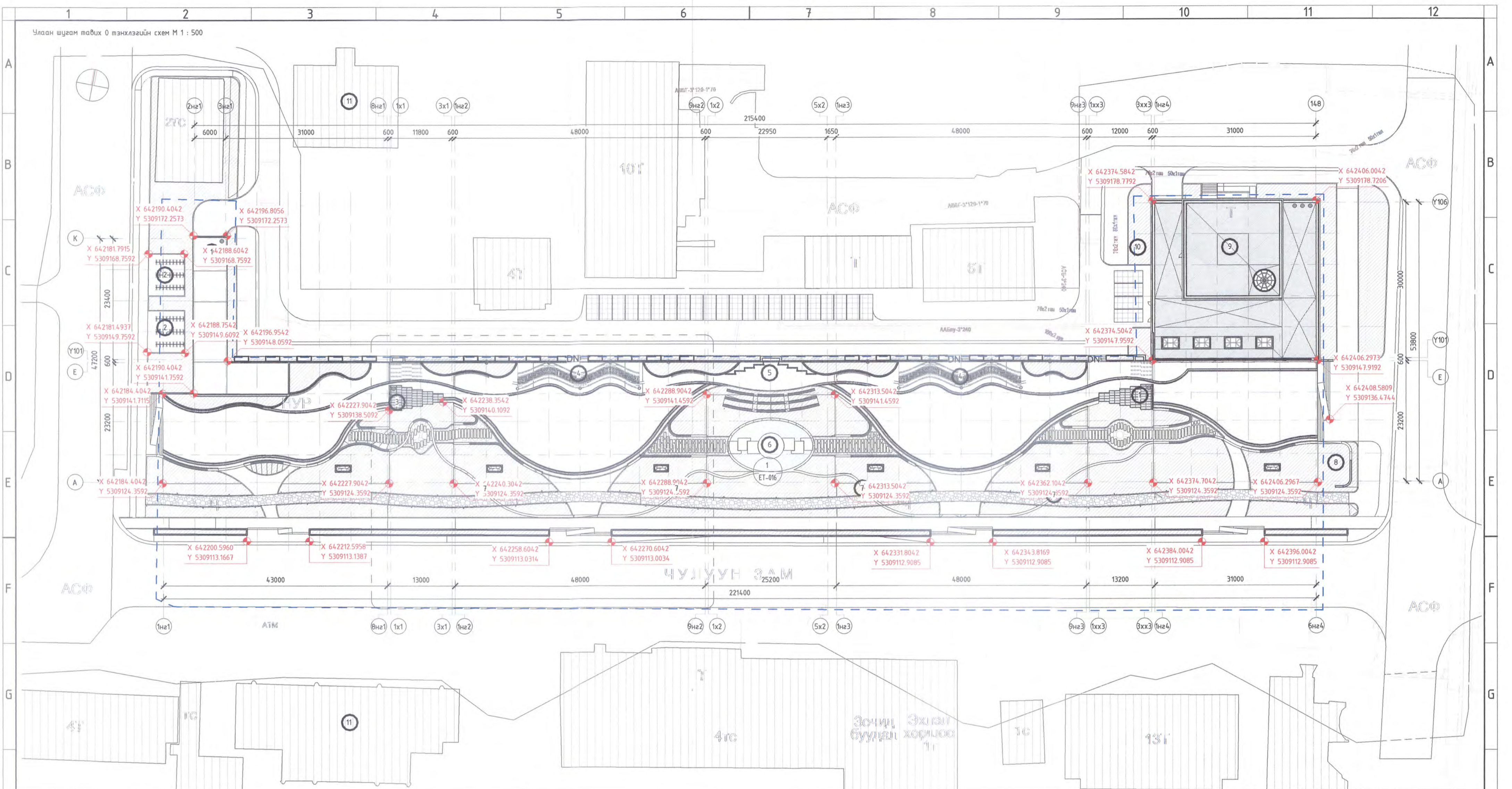

Д/Д	ТОДОРХОЙЛОЛТ	ТАЙЛБАР	ҮНДЭСЛЭЛ.	ТАЙЛБАР	ТАНИХ ТЭМДЭГ
1	Газар доорх зогсоолын арц	Төлөвлөж буй	-Нийслэлийн Засаг даргын 2024 оны 03 дугаар сарын 18-ны өдрийн А/275 дугаар захирамжтай, 1500100170 нэгж талбарын дугаартай, Чингэлтэй дүүргийн 03 дугаар хорооны нутаг дэвсгэр, 40, 50 мянгат-2 (15171) бүсчлэлд, Улаанбаатар хотын төлөвлөлтийн төвийн бүсийн 6 дугаар нэгж хороолол, Жуулчны гудамж дагуу байршуулан "Үйлчилгээ, ногоон байгууламж, тохижилт бүхий газар доорх нийтийн хэрэгцээний авто зогсоол" зориулалтаар эзэмшүүлсэн 1.38 га газар.  -Нийслэлийн ерөнхий архитекторын 2024 оны 03 сарын 19 өдрийн МЭХ2024/00-103 дугаартай "Архитектур төлөвлөлтийн даалгавар"  -"ОД СҮРВЭЙ" ХХК-д 3-р сард боловсруулсан дэвсгэр зураг.  -Хот тосгоны төлөвлөлт, барилдажлтын норм ба дүрэм БНБД 30.01.04 үндэслэн ерөнхий төлөвлөөгөөний зургийг гүйцэтгэв.	Талбайн өндөржилтийн цэгүүдийг газар дээр захиалагч зохиогчтой зөвшилцөн сайтар хэмжиж гүйцэтгэх	Одоо байгаа барилга, байгууламж Төлөвлөж буй барилга, байгууламж Одоо байгаа алдосан Одоо байгаа чулуун зам Төлөвлөж буй авто зам Төлөвлөж буй явган хүний зам Төлөвлөж буй явган хүний талбай Төлөвлөж буй авто зогсоол
2	Дуугийн нэгдсэн зогсоол	Төлөвлөж буй			Эзэмшил газрын хил хязгаар Төлөвлөж буй ногоон байгууламж Эзэмшил газрын хил хязгаар Цэвэр усны шугам Бохир усны шугам Цахилгааны шугам Төлөвлөж буй ус зайлуулах суваг
3	Газар доорх зогсоолын аврах гарц	Төлөвлөж буй			
4	Амрах сарагч	Төлөвлөж буй			
5	Задагч театр	Төлөвлөж буй			
6	Усан толь	Төлөвлөж буй			
7	Буданг оргилуур	Төлөвлөж буй			
8	Орцны лого хаяа байршил	Төлөвлөж буй			
9	Төлөвлөж буй барилга	Төлөвлөж буй			
10	Хогийн цэг	Төлөвлөж буй			
11	Одоо байгаа барилга	Одоо байгаа			

Д/В	Огноо	Засвар, Өөрчлөлт
Үе шат: АЖЛЫН ЗУРАГ		
Барилгын зураг төслийн "ИНТЕЛЛЕКТ ТАУЭР" ХХК		
Архитектор	<i>[Signature]</i>	С.Батзориг
Гүйцэтгэсэн	<i>[Signature]</i>	С.Батзориг
Шалгасан	<i>[Signature]</i>	Г.Оюунтулга
Улаанбаатар хот, Чингэлтэй дүүрэг, 3-р хороо "Нийслэлийн засаг даргын тамгын газар"-ын дээрээ тохижилт бүхий газар доорх автотозогсоол, үйлчилгээний цогцолбор барилга		
ЧУЛААН ШУГАМ ТАВИХ 0 ТЭНХЛЭГИЙН СХЕМ		
Масштаб:	Зургийн дугаар:	Хуудас:
01/24-ИТ	020	67
Е.Г.Шифр:	Т.Г.Шифр:	Огноо:
01/24-ИТ		2024



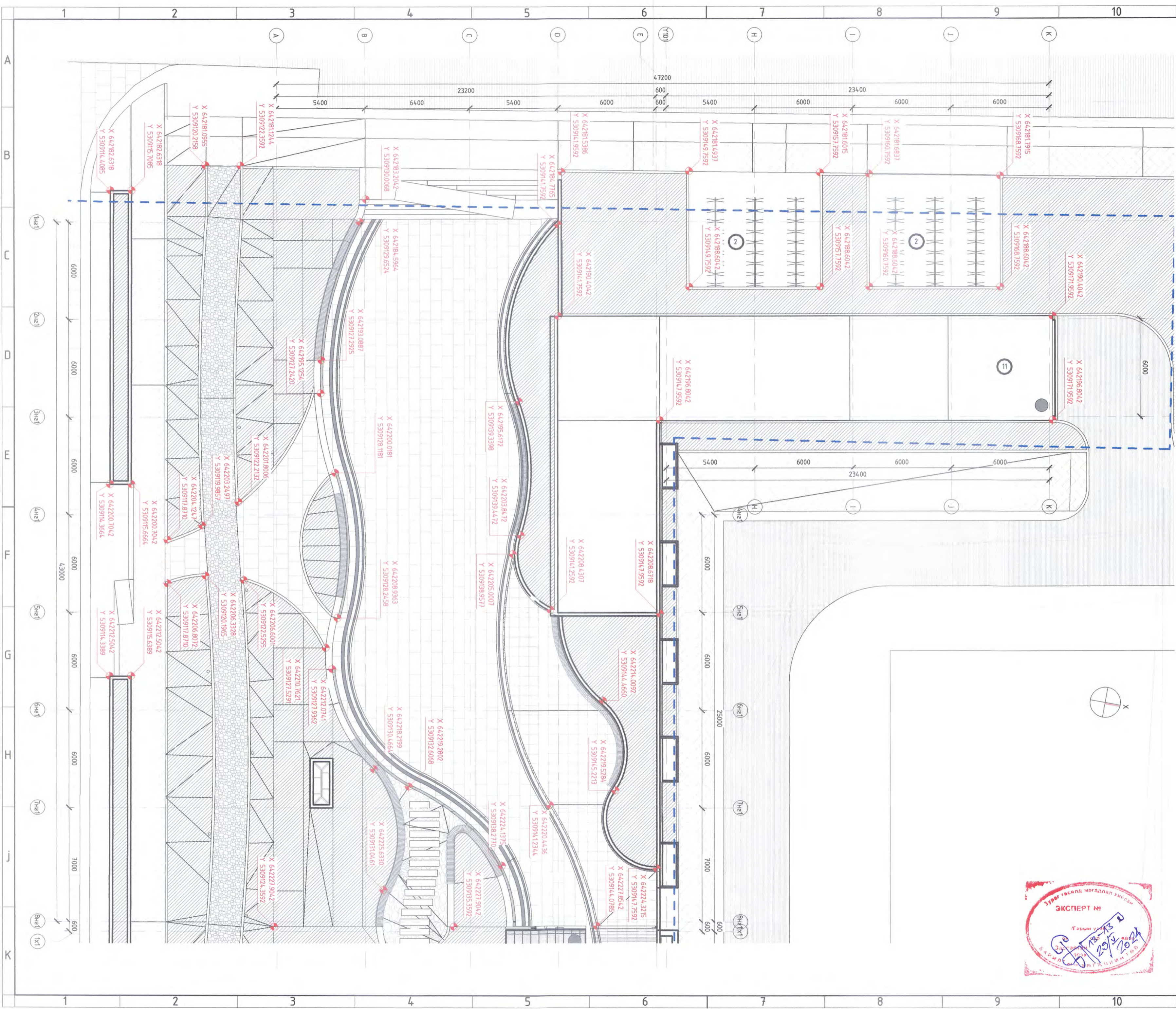

Д/Д	ТОДОРХОЙЛОЛТ	ТАЙЛБАР
1	Газар доорх зогсоолын орц	Төлөвлөж буй
2	Дуагуйн нэгдсэн зогсоол	Төлөвлөж буй
3	Газар доорх зогсоолын аврах гарц	Төлөвлөж буй
4	Амрах сарагч	Төлөвлөж буй
5	Задгай театр	Төлөвлөж буй
6	Усан толь	Төлөвлөж буй
7	Бүдэнт оргилуур	Төлөвлөж буй
8	Орчны лого хаяг байршил	Төлөвлөж буй
9	Төлөвлөж буй барилга	Төлөвлөж буй
10	Хөсийн цэг	Төлөвлөж буй
11	Одоо байгаа барилга	Одоо байгаа

ТАНИХ ТЭМДЭГ

	Одоо байгаа барилга, байгууламж
	Төлөвлөж буй барилга, байгууламж
	Одоо байгаа автомзам
	Одоо байгаа чулуун зам
	Төлөвлөж буй авто зам
	Төлөвлөж буй явган хүний зам
	Төлөвлөж буй явган хүний талбай
	Төлөвлөж буй авто зогсоол
	Эзэмшил газрын хил хязгаар
	Төлөвлөж буй ногоон байгууламж
	Эзэмшил газрын хил хязгаар
	Цэвэр усны шугам
	Бохир усны шугам
	Цахилгааны шугам
	Төлөвлөж буй ус зайлуулах сүвэг

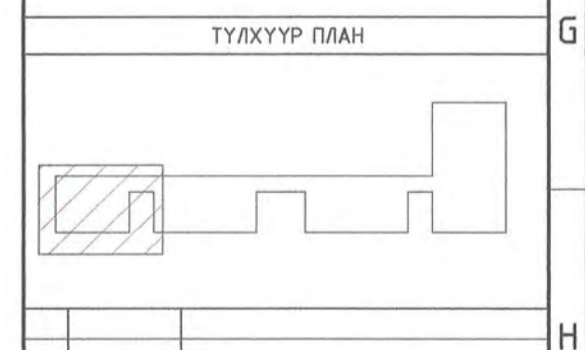

Д/В	Огноо	Засвар, Өөрчлөлт
АЖЛЫН ЗУРАГ		
<p>Барилгын зураг төслийн "ИНТЕЛЛЕКТ ТАУЭР" ХХК</p>		
Архитектор		С.Батзориг
Гүйцэтгэсэн		С.Батзориг
Шалгасан		Г.Оюунтуяага
Улаанбаатар хот, Чингэлтэй дүүрэг, 3-р хороо "Нийслэлийн засаг даргын тамгын газар"-ын дээрээ тохижилт бүхий газар доорх автотозоол, үйлчилгээний цогцлолор барилга		
УЛААН ШУГАМ ТАВИХ О ТЭНХЛЭГИЙН СХЕМ Блок		
Масштаб:	Зургийн дугаар:	Хуудас:
01/24-ИТ	021	67
Е.Г.Шифр:	Т.Г.Шифр:	Огноо:
		2024



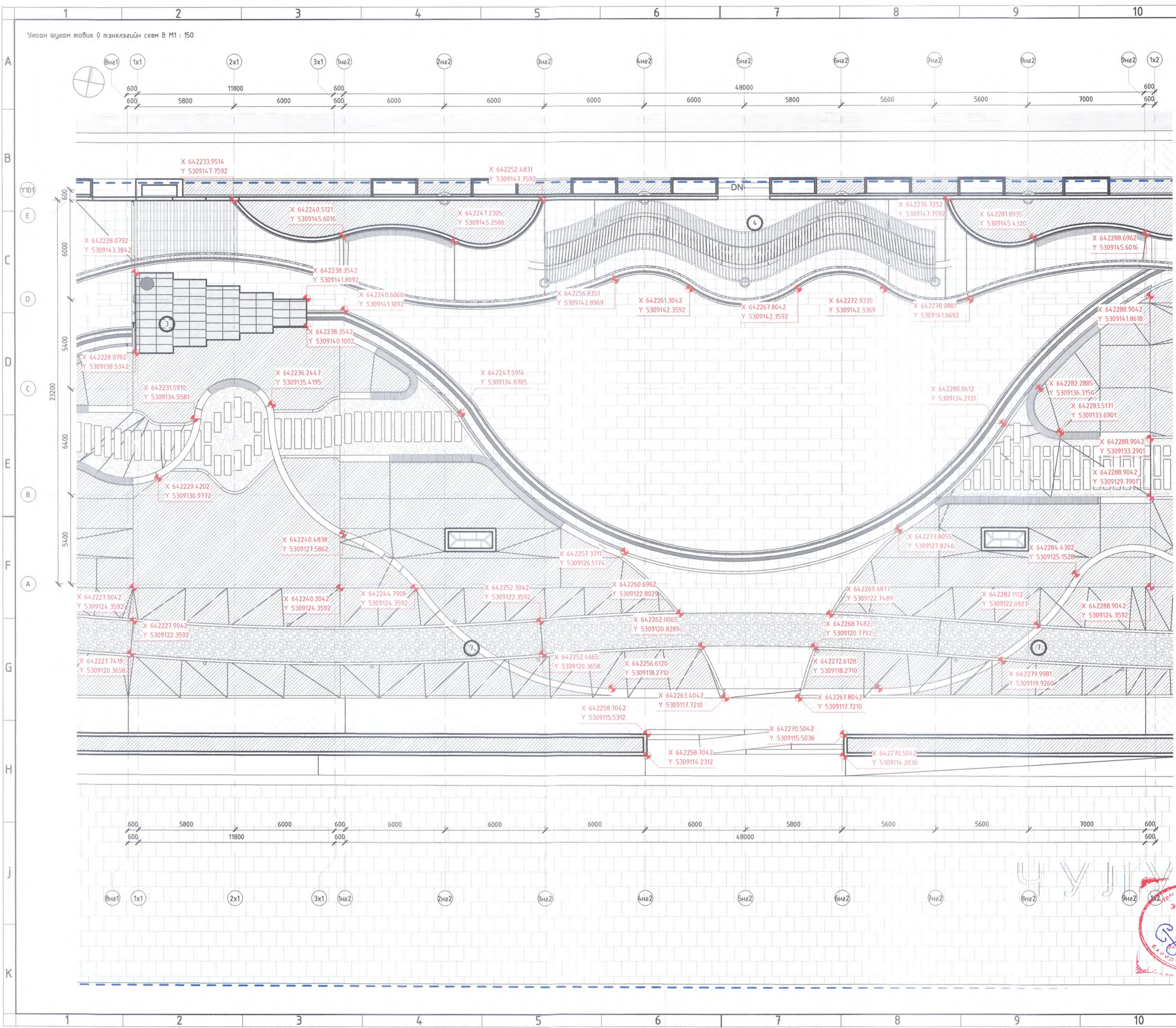

Д/Д	ТОДОРХОЙЛОЛТ	ТАЙЛБАР
1	Газар доорх зогсоолын орц	Төлөвлөж буй
2	Дугуйн нэгдсэн зогсоол	Төлөвлөж буй
3	Газар доорх зогсоолын амрах гарц	Төлөвлөж буй
4	Амрах сарафч	Төлөвлөж буй
5	Задгай театр	Төлөвлөж буй
6	Усан толь	Төлөвлөж буй
7	Бүдэнг оргилуур	Төлөвлөж буй
8	Орчны лого хаяг байршил	Төлөвлөж буй
9	Төлөвлөж буй барилга	Төлөвлөж буй
10	Хөгийн цэг	Төлөвлөж буй
11	Одоо байгаа барилга	Одоо байгаа

ТАНИХ ТЭМДЭГ

	Одоо байгаа барилга, байгууламж
	Төлөвлөж буй барилга, байгууламж
	Одоо байгаа автомзам
	Одоо байгаа чулуун зам
	Төлөвлөж буй авто зам
	Төлөвлөж буй явган хүний зам
	Төлөвлөж буй явган хүний малбай
	Төлөвлөж буй авто зогсоол
	Эзэмшил газрын хил хязгаар
	Төлөвлөж буй ногоон байгууламж
	Эзэмшил газрын хил хязгаар
	Цэвэр усны шугам
	Бохир усны шугам
	Цахилгааны шугам
	Төлөвлөж буй ус зайлуулах сувгаг

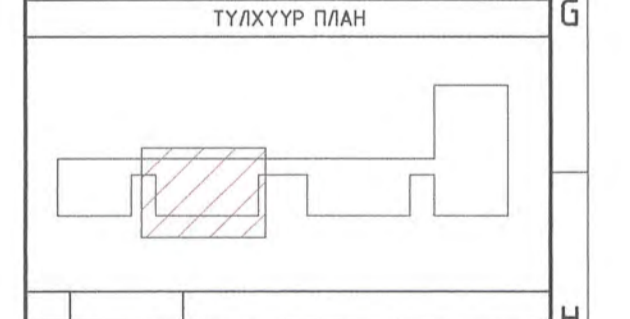

Д/В	Огноо	Засвар, Өөрчлөлт
Үе шат:	АЖЛЫН ЗУРАГ	
Барилгын зураг төслийн "ИНТЕЛЛЕКТ ТАУЭР" ХХК		
Архитектор		С.Батзориг
Гүйцэтгэсэн		С.Батзориг
Шалгасан		Г.Оюунтунгалаг
Улаанбаатар хот, Чингэлтэй дүүрэг, 3-р хороо Нийслэлийн засаг даргын тамгын газар"-ын дээрээ тохижилт бүхий газар доорх автозогсоол, үйлчилгээний цогцолбор барилга		
УЛААН ШУГАМ ТАВИХ 0 ТЭНХЛЭГИЙН СХЕМ Блок В		
Масштаб:	Зургийн дугаар:	Хуудас:
01/24-ИТ	022	67
Е.Г.Шифр:	Т.Г.Шифр:	Огноо:
		2024



Улаан шугам тавих 0 тэнхлэгийн схем С М1 : 150

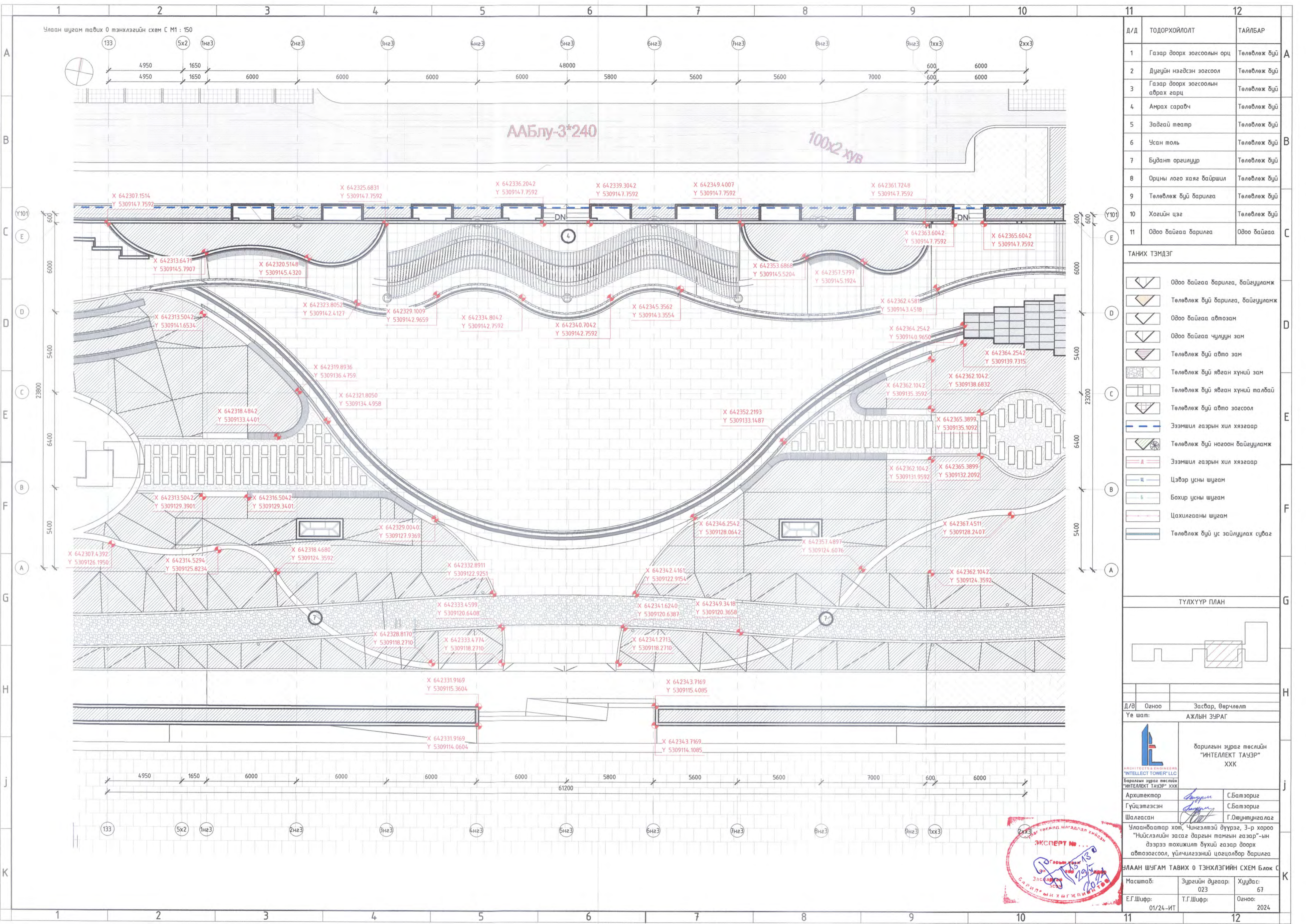

Д/Д	ТОДОРХОЙЛОЛТ	ТАЙЛБАР
1	Газар доорх зогсоолын орц	Төлөвлөж буй
2	Дугуйн нэгдсэн зогсоол	Төлөвлөж буй
3	Газар доорх зогсоолын аврах гарц	Төлөвлөж буй
4	Амрах сарагч	Төлөвлөж буй
5	Задгай театр	Төлөвлөж буй
6	Усан толь	Төлөвлөж буй
7	Будант оргилуур	Төлөвлөж буй
8	Орчны лого хаяг байршил	Төлөвлөж буй
9	Төлөвлөж буй барилга	Төлөвлөж буй
10	Хогийн цэг	Төлөвлөж буй
11	Одоо байгаа барилга	Одоо байгаа

ТАНИХ ТЭМДЭГ

	Одоо байгаа барилга, байгууламж
	Төлөвлөж буй барилга, байгууламж
	Одоо байгаа автомашин
	Одоо байгаа чулуун зам
	Төлөвлөж буй авто зам
	Төлөвлөж буй явган хүний зам
	Төлөвлөж буй явган хүний талбай
	Төлөвлөж буй авто зогсоол
	Эзэмшил газрын хил хязгаар
	Төлөвлөж буй ногоон байгууламж
	Эзэмшил газрын хил хязгаар
	Цэвэр усны шугам
	Бохир усны шугам
	Цахилгааны шугам
	Төлөвлөж буй ус зайлуулах суваг

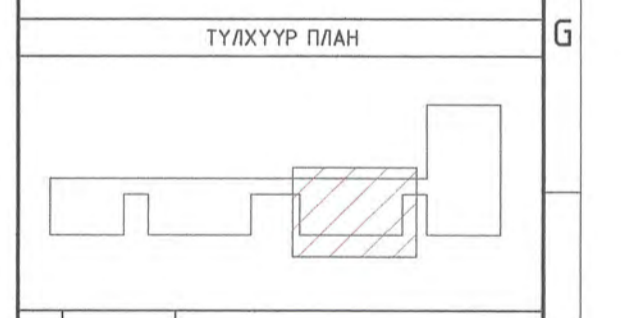

Д/Л/Ө	Огноо	Засвар, Өөрчлөлт
Үе шат:	АЖЛЫН ЗҮРАГ	
Барилгын зураг төслийн "ИНТЕЛЛЕКТ ТАУЭР" ХХК		
Архитектор		С.Батзориг
Гүйцэтгэсэн		С.Батзориг
Шалгасан		Г.Оюунтуналаг
Улаанбаатар хот, Чингэлтэй дүүрэг, 3-р хороо "Нийслэлийн засаг даргын тамгын газар"-ын дээрээ тохижилт бүхий газар доорх автозогсоол, үйлчилгээний цогцолбор барилга		
УЛААН ШУГАМ ТАВИХ 0 ТЭНХЛЭГИЙН СХЕМ Блок С		
Масштаб:	Зургийн дугаар:	Хуудас:
01/24-ИТ	023	67
Е.Г.Шифр:	Т.Г.Шифр:	Огноо:
		2024



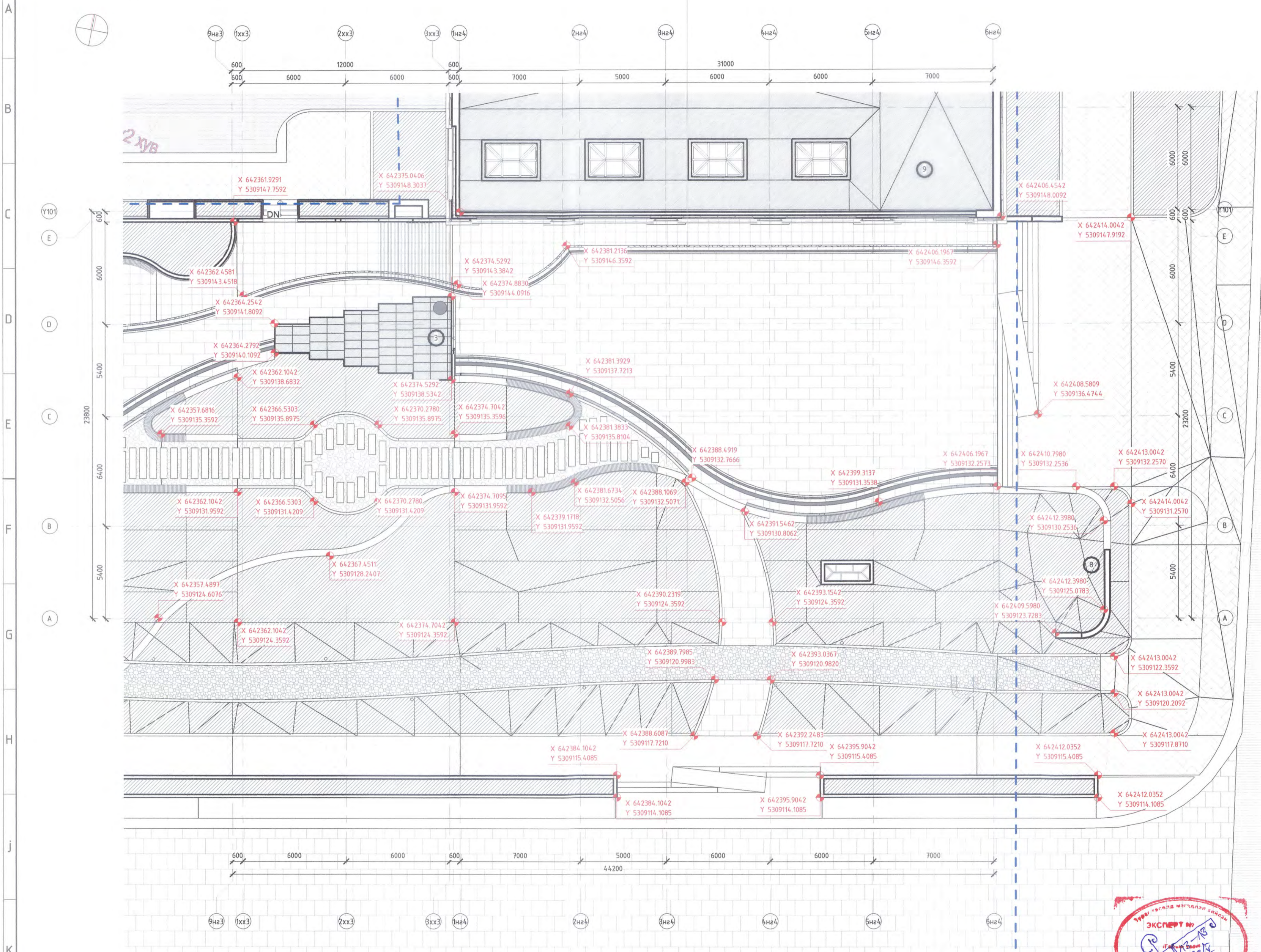

Д/Д	ТОДОРХОЙЛОЛТ	ТАЙЛБАР
1	Газар доорх зогсоолын орц	Төлөвлөж буй
2	Дуэгийн нэгдсэн зогсоол	Төлөвлөж буй
3	Газар доорх зогсоолын аврах гарц	Төлөвлөж буй
4	Амрах сарагч	Төлөвлөж буй
5	Зэдгэй театр	Төлөвлөж буй
6	Усан толь	Төлөвлөж буй
7	Бүдэнт оргилуур	Төлөвлөж буй
8	Орчны лого хаяг байршил	Төлөвлөж буй
9	Төлөвлөж буй барилга	Төлөвлөж буй
10	Хөгийн цэг	Төлөвлөж буй
11	Одоо байгаа барилга	Одоо байгаа

ТАНИХ ТЭМДЭГ

	Одоо байгаа барилга, байгууламж
	Төлөвлөж буй барилга, байгууламж
	Одоо байгаа автомзам
	Одоо байгаа чулуун зам
	Төлөвлөж буй авто зам
	Төлөвлөж буй явган хүний зам
	Төлөвлөж буй явган хүний зам
	Төлөвлөж буй авто зогсоол
	Эзэмшил газрын хил хязгаар
	Төлөвлөж буй ногоон байгууламж
	Эзэмшил газрын хил хязгаар
	Цэвэр усны шугам
	Бохир усны шугам
	Цахилгааны шугам
	Төлөвлөж буй ус зайлуулах сувгаг

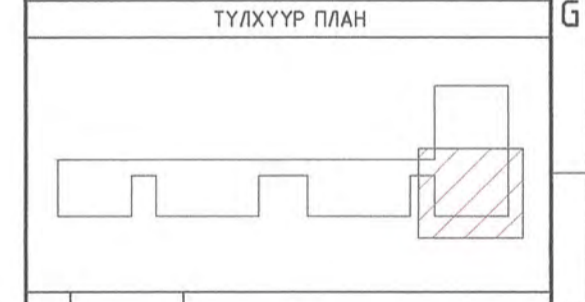

Д/В	Огноо	Засвар, Өөрчлөлт
Үе шат:	АЖЛЫН СУРАГ	
Барилгын зураг төслийн "ИНТЕЛЛЕКТ ТАУЭР" ХХК		
Архитектор		С.Батзориг
Гүйцэтгэсэн		С.Батзориг
Шалгасан		Г.Оюунтунгалаг
Улаанбаатар хот, Чингэлтэй дүүрэг, 3-р хороо "Нийслэлийн засаг даргын тамгын газар"-ын дээрээ тохиолт бүхий газар доорх автомозгоол, үйлчилгээний цогцолбор барилга		
УЛААН ШУГАМ ТАВИХ 0 ТЭНХЛЭГИЙН СХЕМ Блок D		
Масштаб:	Зургийн дугаар: 024	Хуудас: 67
Е.Г.Шифр: 01/24-ИТ	Т.Г.Шифр:	Огноо: 2024



Улаан шугам тавих 0 тэнхлэгийн схем Е М1 : 150

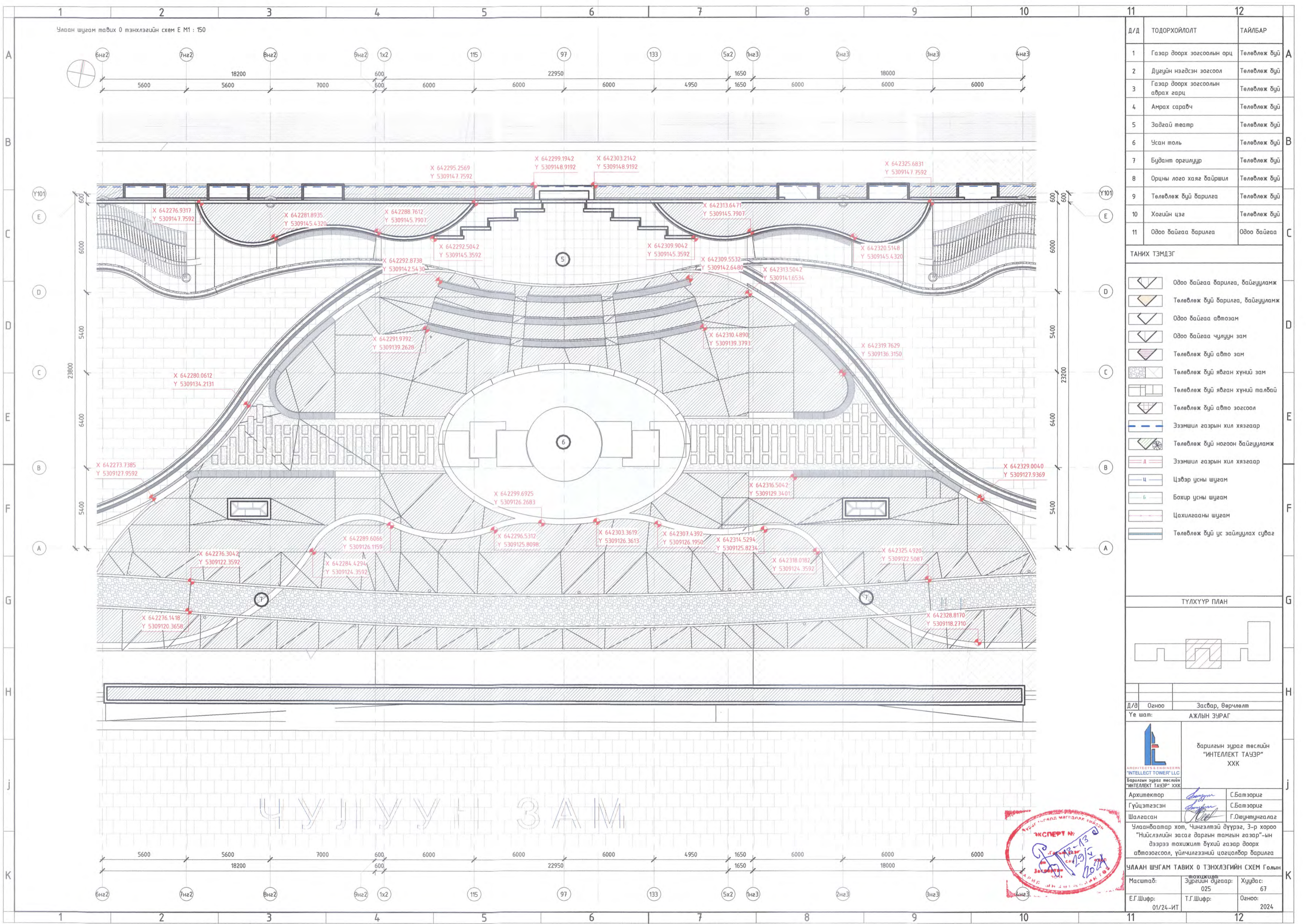

Д/А	ТОДОРХОЙЛОЛТ	ТАЙЛБАР
1	Газар доорх зогсоолын орц	Төлөвлөж буй
2	Дугуйн нэгдсэн зогсоол	Төлөвлөж буй
3	Газар доорх зогсоолын аврах гарц	Төлөвлөж буй
4	Амрах саравч	Төлөвлөж буй
5	Задгай театр	Төлөвлөж буй
6	Усан толь	Төлөвлөж буй
7	Будант оргилуур	Төлөвлөж буй
8	Орчны лого хаяг байршил	Төлөвлөж буй
9	Төлөвлөж буй барилга	Төлөвлөж буй
10	Хогийн цэг	Төлөвлөж буй
11	Одоо байгаа барилга	Одоо байгаа

ТАНИХ ТЭМДЭГ

	Одоо байгаа барилга, байгууламж
	Төлөвлөж буй барилга, байгууламж
	Одоо байгаа автозам
	Одоо байгаа чулуун зам
	Төлөвлөж буй авто зам
	Төлөвлөж буй явган хүний зам
	Төлөвлөж буй явган хүний малбай
	Төлөвлөж буй авто зогсоол
	Эзэмшил газрын хил хязгаар
	Төлөвлөж буй ногоон байгууламж
	Эзэмшил газрын хил хязгаар
	Цэвэр усны шугам
	Бохир усны шугам
	Цахилгааны шугам
	Төлөвлөж буй ус зайлуулах сүбэг

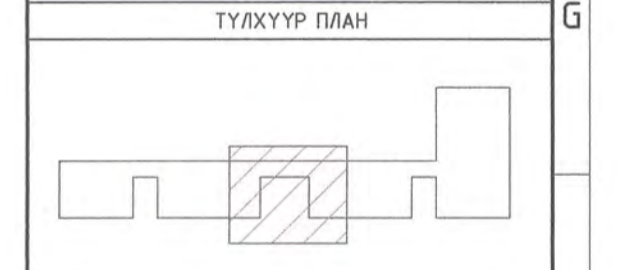

Д/В	Огноо	Засвар, Өөрчлөлт
Уе шам:	АЖЛЫН ЗУРАГ	
Барилгын зураг төслийн "ИНТЕЛЕКТ ТАУЭР" ХХК		
Архитектор		С.Батзориг
Гүйцэтгэсэн		С.Батзориг
Шалгасан		Г.Юунтунгалаг
Улаанбаатар хот, Чингэлтэй дүүрэг, 3-р хороо "Нийслэлийн засаг даргын тамгын газар"-ын дээрээ тохижилт бүхий газар доорх автотогсоол, үйлчилгээний цогцолбор барилга		
УЛААН ШУГАМ ТАВИХ 0 ТЭНХЛЭГИЙН СХЕМ Голын		
Масштаб:	Зургийн дугаар:	Хуудас:
01/24-ИТ	025	67
Е.Г.Шифр:	Т.Г.Шифр:	Огноо:
		2024

ЧУЛУУН ЗАМ



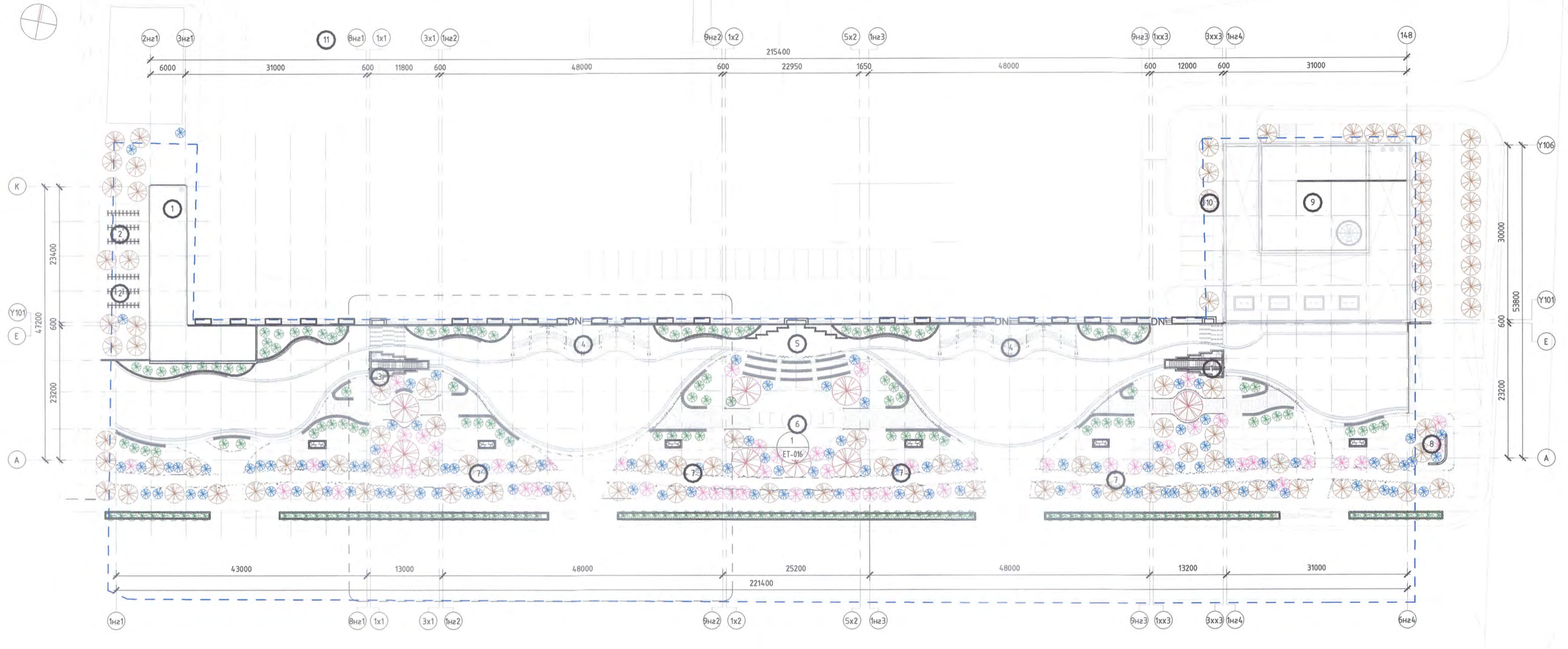

Д/Д	ТОДОРХОЙЛОЛТ	ТАЙЛБАР
1	Газар доорх зогсоолын орц	Төлөвлөж буй
2	Дугуйн нэгдсэн зогсоол	Төлөвлөж буй
3	Газар доорх зогсоолын аврах гарц	Төлөвлөж буй
4	Амрах сарабч	Төлөвлөж буй
5	Задгай театр	Төлөвлөж буй
6	Усан толь	Төлөвлөж буй
7	Будант оргилуур	Төлөвлөж буй
8	Орцны лого хаяг байршил	Төлөвлөж буй
9	Төлөвлөж буй барилга	Төлөвлөж буй
10	Хогийн цэг	Төлөвлөж буй
11	Одоо байгаа барилга	Одоо байгаа

Тоо ширхэг			
1		Нарс	8
2		Монос	106
3		Гүйлс	51
4		Бут сөөг	206
5		Хус	99

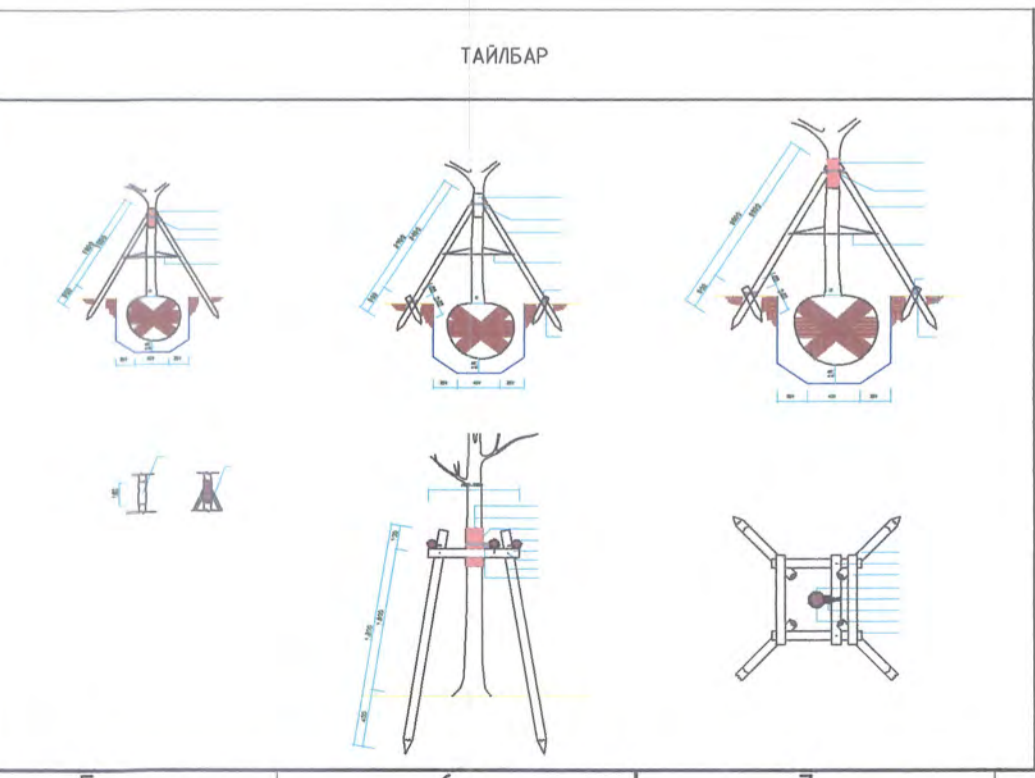

ТАНИХ ТЭМДЭГ	
	Одоо байгаа барилга, байгууламж
	Төлөвлөж буй барилга, байгууламж
	Одоо байгаа автозам
	Одоо байгаа чиглүүн зам
	Төлөвлөж буй авто зам
	Төлөвлөж буй явган хүний зам
	Төлөвлөж буй явган хүний талбай
	Төлөвлөж буй авто зогсоол
	Эзэмшил газрын хил хязгаар
	Төлөвлөж буй ногоон байгууламж
	Эзэмшил газрын хил хязгаар
	Цэвэр усны шугам
	Бохир усны шугам
	Цахилгааны шугам
	Төлөвлөж буй ус зайлуулах суваг

Д/В	Огноо	Засвар, өөрчлөлт
Үе шат: АЖЛЫН ЗУРАГ		
Барилгын зураг төслийн "ИНТЕЛЛЕКТ ТАУЭР" ХХК		
Архитектор		С.Батзориг
Гүйцэтгэсэн		С.Батзориг
Шалгасан		Г.Оюунтунгалаг
Улаанбаатар хот, Чингэлтэй дүүрэг, 3-р хороо "Нийслэлийн засаг даргын тамгын газар"-ын дээрээ тохиолт бүхий газар доорх автотозоол, үйлчилгээний цогцолбор барилга		
НОГООН БАЙГУУЛАМЖ		
Масштаб:	Зургийн дугаар:	Хуудас:
01/24-ИТ	026	67
Е.Г.Шифр:	Т.Г.Шифр:	Огноо:
		2024

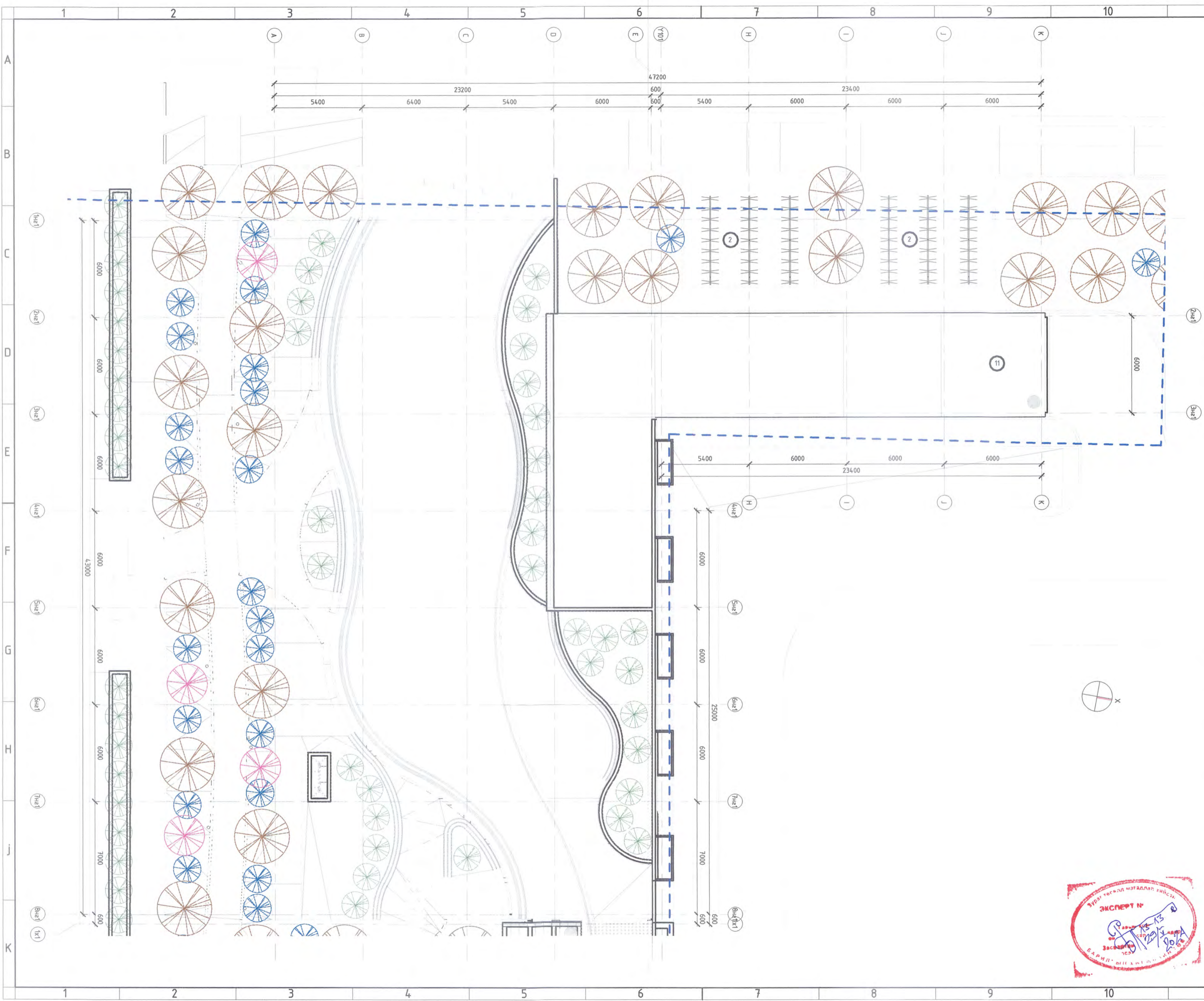

Д/Д	ТОДОРХОЙЛОЛТ	ТАЙЛБАР
1	Газар доорх зогсоолын орц	Төлөвлөж буй
2	Дугуйн нэгдсэн зогсоол	Төлөвлөж буй
3	Газар доорх зогсоолын аврах гарц	Төлөвлөж буй
4	Амрах саравч	Төлөвлөж буй
5	Задгай театр	Төлөвлөж буй
6	Усан толь	Төлөвлөж буй
7	Бүдэнт оргилуур	Төлөвлөж буй
8	Орчны лого хаяг байршил	Төлөвлөж буй
9	Төлөвлөж буй барилга	Төлөвлөж буй
10	Хөгийн цэг	Төлөвлөж буй
11	Одоо байгаа барилга	Одоо байгаа

ТАНИХ ТЭМДЭГ			
1		Нарс	8
2		Манос	106
3		Гүйлс	51
4		Бут сөөг	206
5		Хүс	99

ТҮЛХҮҮР ПЛАН

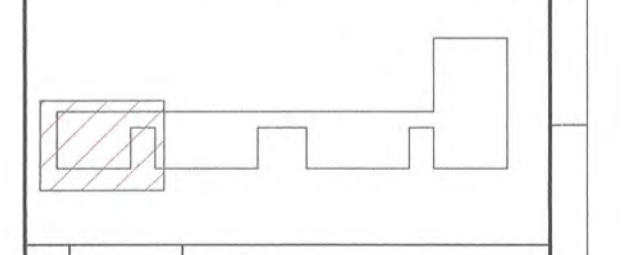

Д/В	Огноо	Засвар, Өөрчлөлт
Үе шат:		АЖЛЫН ЗУРАГ

**Барилгын зураг төслийн "ИНТЕЛЛЕКТ ТАУЭР" ХХК**  
 Архитектор: *С.Батзориг*  
 Гүйцэтгэсэн: *С.Батзориг*  
 Шалгасан: *Г.Оюунтунгалаа*

Улаанбаатар хот, Чингэлтэй дүүрэг, 3-р хороо "Нийслэлийн засаг даргын тамгын газар"-ын дээрээ тохижилт бүхий газар доорх автотзооол, үйлчилгээний цогцолбор барилга

НОГООН БАЙГУУЛАМЖ Блок А

Масштаб:	Зургийн дугаар:	Хуудас:
01/24-ИТ	027	67
Е.Г.Шифр:	Т.Г.Шифр:	Огноо:
		2024



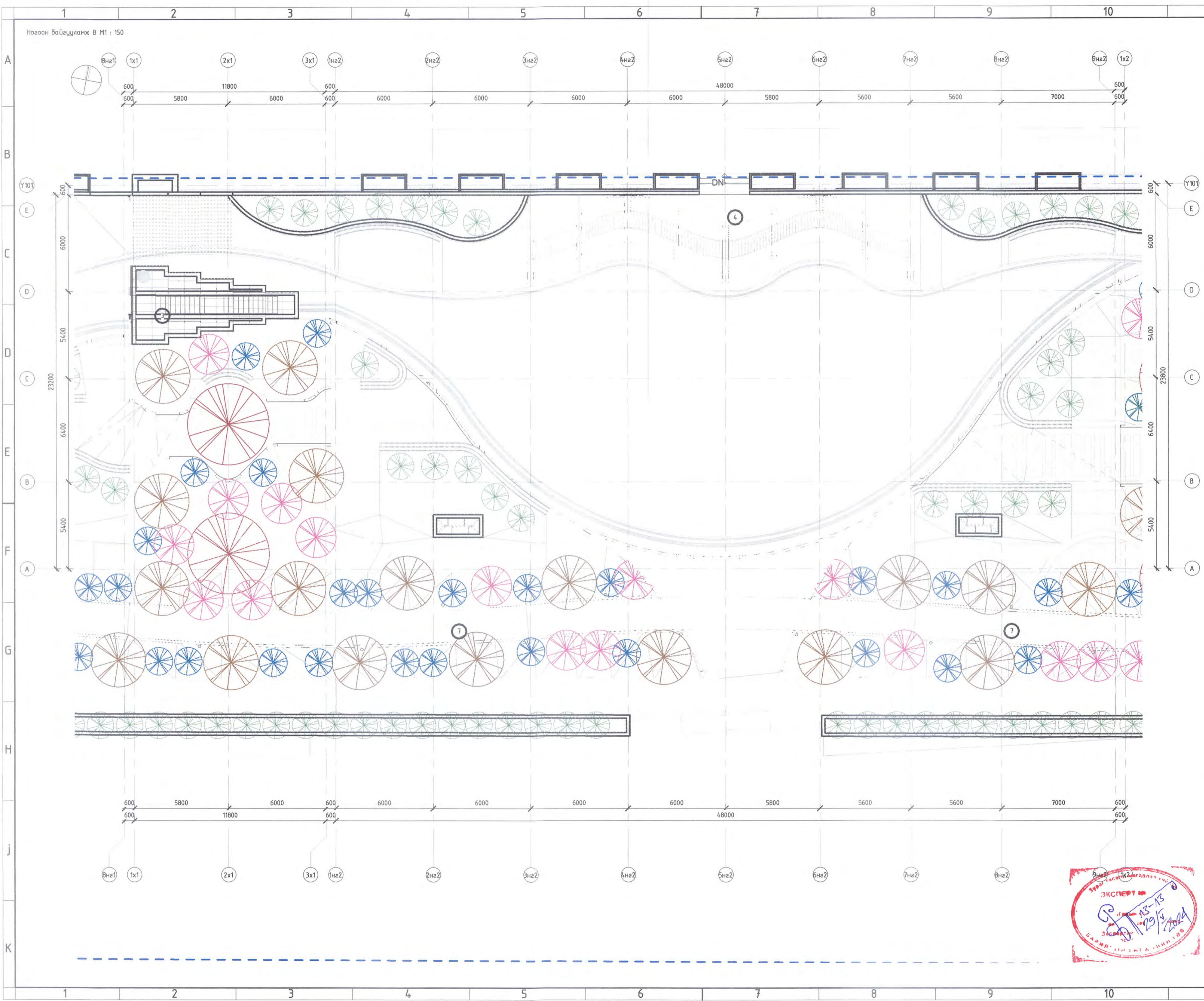

Д/Д	ТОДОРХОЙЛОЛТ	ТАЙЛБАР
1	Газар доорх зогсоолын орц	Төлөвлөж буй
2	Дугуйн нэгдсэн зогсоол	Төлөвлөж буй
3	Газар доорх зогсоолын амрах гарц	Төлөвлөж буй
4	Амрах сарагч	Төлөвлөж буй
5	Зайгай театр	Төлөвлөж буй
6	Усан толь	Төлөвлөж буй
7	Бүдэнт оргилуур	Төлөвлөж буй
8	Орчны лого хаяг байршил	Төлөвлөж буй
9	Төлөвлөж буй барилга	Төлөвлөж буй
10	Хөгийн цэг	Төлөвлөж буй
11	Одоо байгаа барилга	Одоо байгаа

ТАНИХ ТЭМДЭГ			
1		Нарс	8
2		Монос	106
3		Гүйлс	51
4		Бут сөөг	206
5		Хус	99



Д/Ө	Огноо	Засвар, Өөрчлөлт
Үе шат: АЖЛЫН ЗУРАГ		
		Барилгын зураг төслийн "ИНТЕЛЛЕКТ ТАУЭР" ХХК
Архитектор		С.Батзориг
Гүйцэтгэсэн		С.Батзориг
Шалгасан		Г.Оюунтунгалаг
Улаанбаатар хот, Чингэлтэй дүүрэг, 3-р хороо "Нийслэлийн засаг даргын тамгын газар"-ын дээрээ тохижилт бүхий газар доорх автотээгсөөл, үйлчилгээний цогцолбор барилга		
НОГООН БАЙГУУЛАМЖ Блок В		
Масштаб:	Зургийн дугаар: 028	Хуудас: 67
Е.Г.Шифр: 01/24-ИТ	Т.Г.Шифр:	Огноо: 2024



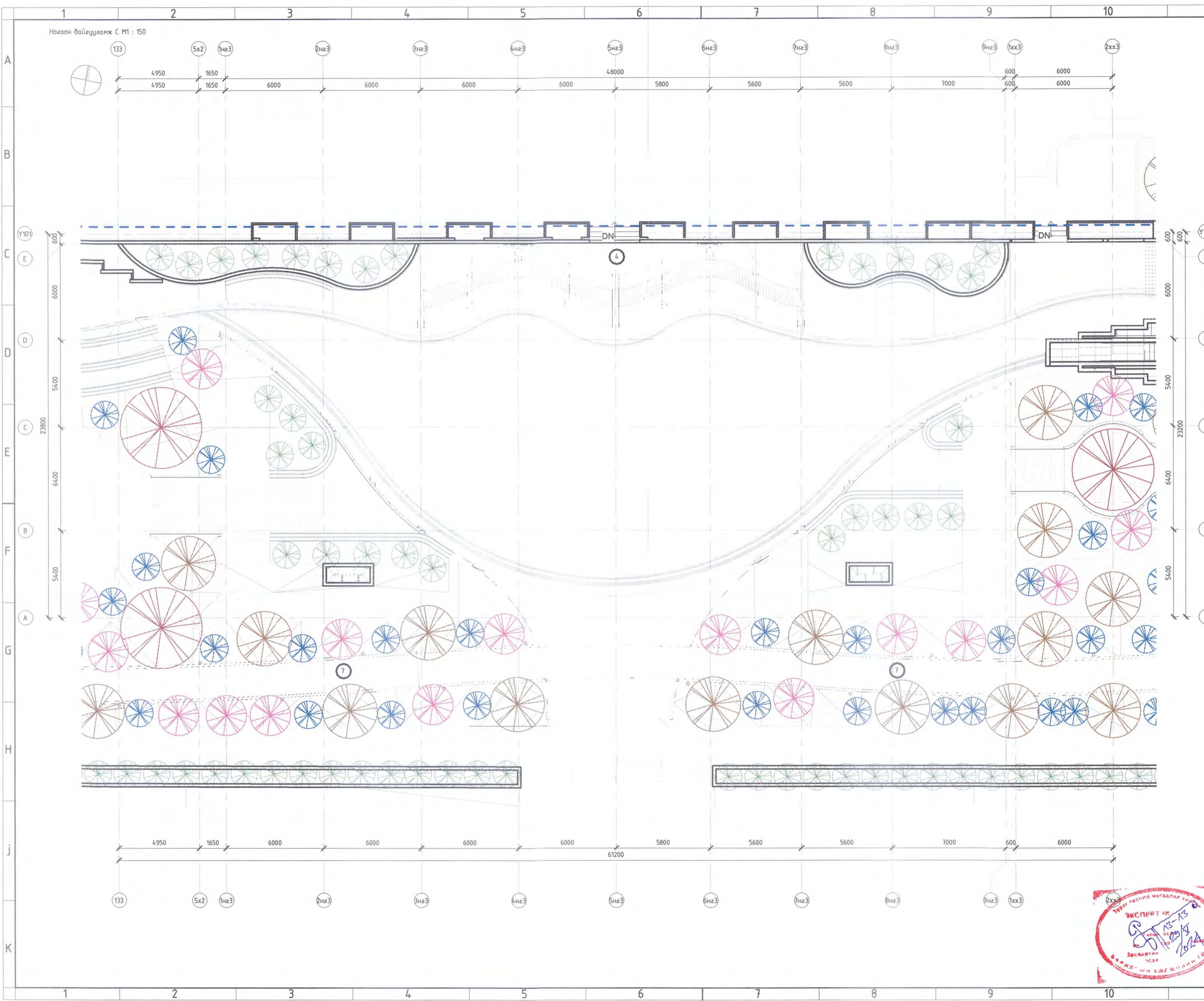

Д/Д	ТОДОРХОЙЛОЛТ	ТАЙЛБАР
1	Газар доорх зогсоолын орц	Төлөвлөж буй
2	Дуагийн нэгдсэн зогсоол	Төлөвлөж буй
3	Газар доорх зогсоолын амрах гарц	Төлөвлөж буй
4	Амрах саравч	Төлөвлөж буй
5	Задгай театр	Төлөвлөж буй
6	Усан толь	Төлөвлөж буй
7	Бүдэнг оргилуур	Төлөвлөж буй
8	Орчны лого хаяг байршил	Төлөвлөж буй
9	Төлөвлөж буй барилга	Төлөвлөж буй
10	Хөгийн цэг	Төлөвлөж буй
11	Одоо байгаа барилга	Одоо байгаа

ТАНИХ ТЭМДЭГ			
1		Нарс	8
2		Манас	106
3		Гүйлс	51
4		Бут сөөг	206
5		Хус	99

ТҮЛХҮҮР ПЛАН

Д/В	Огноо	Засвар, Өөрчлөлт
Уе шат:	АЖЛЫН ЗУРАГ	

	Барилгын зураг төслийн "ИНТЕЛЛЕКТ ТАУЭР" ХХК	
Архитектор		С.Батзориг
Гүйцэтгэсэн		С.Батзориг
Шалгасан		Г.Оюунтунгалаг
Улаанбаатар хот, Чингэлтэй дүүрэг, 3-р хороо "Нийслэлийн засаг даргын тамгын газар"-ын дээрээ тохижилт бүхий газар доорх автозооглол, үйлчилгээний цогцолбор барилга		

  

НОГООН БАЙГУУЛАМЖ Блок С

Масштаб:	Зургийн дугаар:	Хуудас:
01/24-ИТ	029	67
Е.Г.Шифр:	Т.Г.Шифр:	Огноо:
		2024



Ногоон байгууламж D M1 : 150

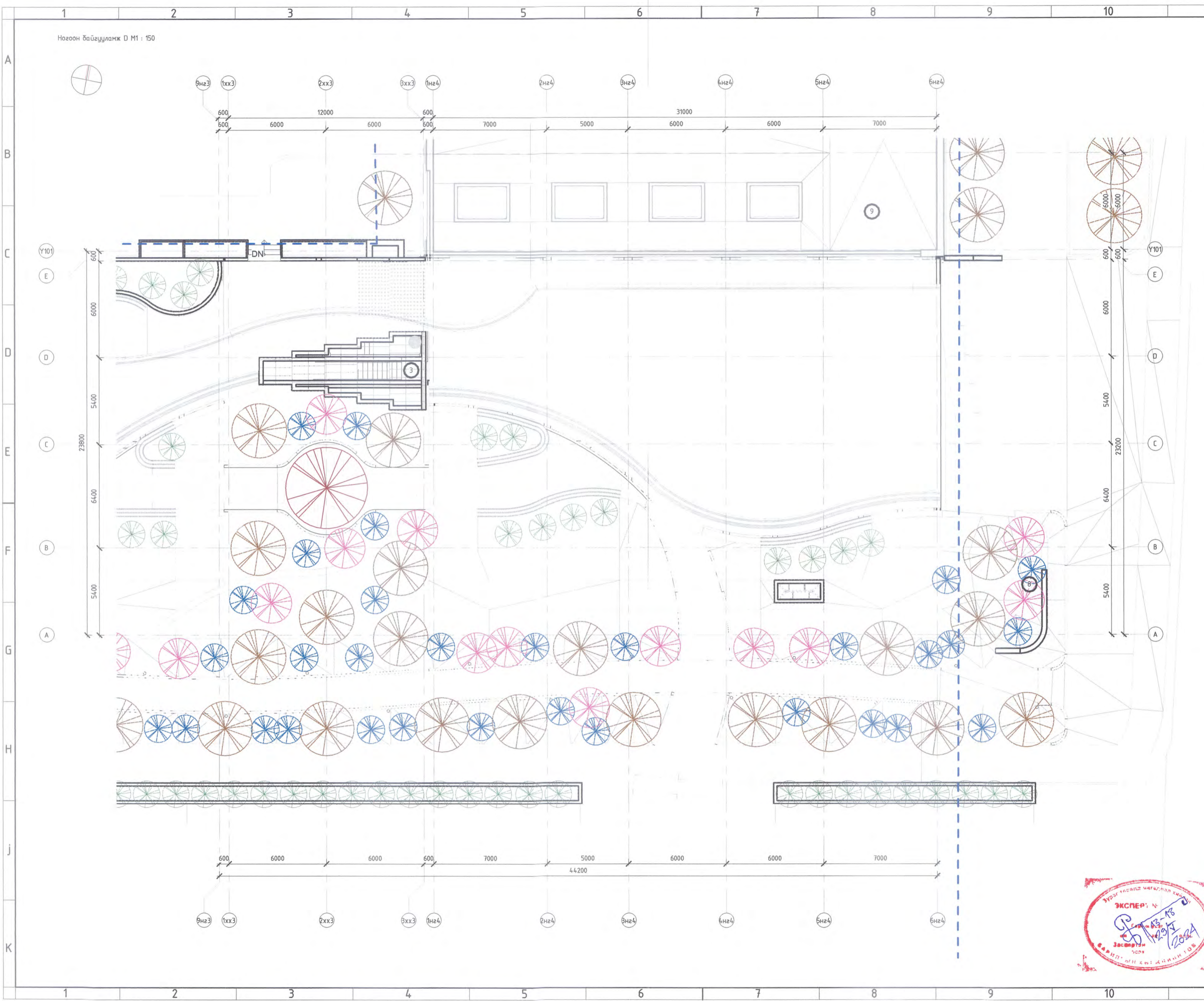

Д/Д	ТОДОРХОЙЛОЛТ	ТАЙЛБАР
1	Газар доорх зогсоолын орц	Төлөвлөж буй
2	Дугуйн нэгдсэн зогсоол	Төлөвлөж буй
3	Газар доорх зогсоолын амрах гарц	Төлөвлөж буй
4	Амрах саравч	Төлөвлөж буй
5	Задгай театр	Төлөвлөж буй
6	Усан толь	Төлөвлөж буй
7	Бүдэнт оргилуур	Төлөвлөж буй
8	Орчны лого хаяг байршил	Төлөвлөж буй
9	Төлөвлөж буй барилга	Төлөвлөж буй
10	Хөгийн цэг	Төлөвлөж буй
11	Одоо байгаа барилга	Одоо байгаа

ТАНИХ ТЭМДЭГ			
1		Нарс	8
2		Манос	106
3		Гүйлс	51
4		Бут сөөг	206
5		Хус	99

ТҮЛХҮҮР ПЛАН

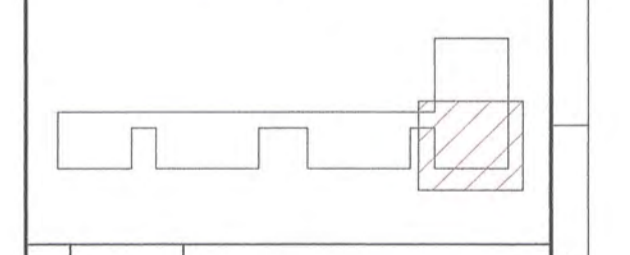

Д/В	Огноо	Засвар, Өөрчлөлт
Үе шат:		АЖЛЫН ЗУРАГ



ИНТЕЛЛЕКТ ТОВЕРГ LLC  
Барилгын зураг төслийн  
"ИНТЕЛЛЕКТ ТАУЭР" ХХК

Барилгын зураг төслийн  
"ИНТЕЛЛЕКТ ТАУЭР"  
ХХК

Архитектор		С.Батзориг
Гүйцэтгэсэн		С.Батзориг
Шалгасан		Г.Оюунтунгалаг

Улаанбаатар хот, Чингэлтэй дүүрэг, 3-р хороо  
"Нийслэлийн засаг даргын тамгын газар"-ын  
дээрээ тохижилт бүхий газар доорх  
автзогсоол, үйлчилгээний цогцолбор барилга

НОГООН БАЙГУУЛАМЖ Блок D

Масштаб:	Зургийн дугаар:	Хуудас:
01/24-ИТ	030	67
Е.Г.Шифр:	Т.Г.Шифр:	Огноо:
		2024





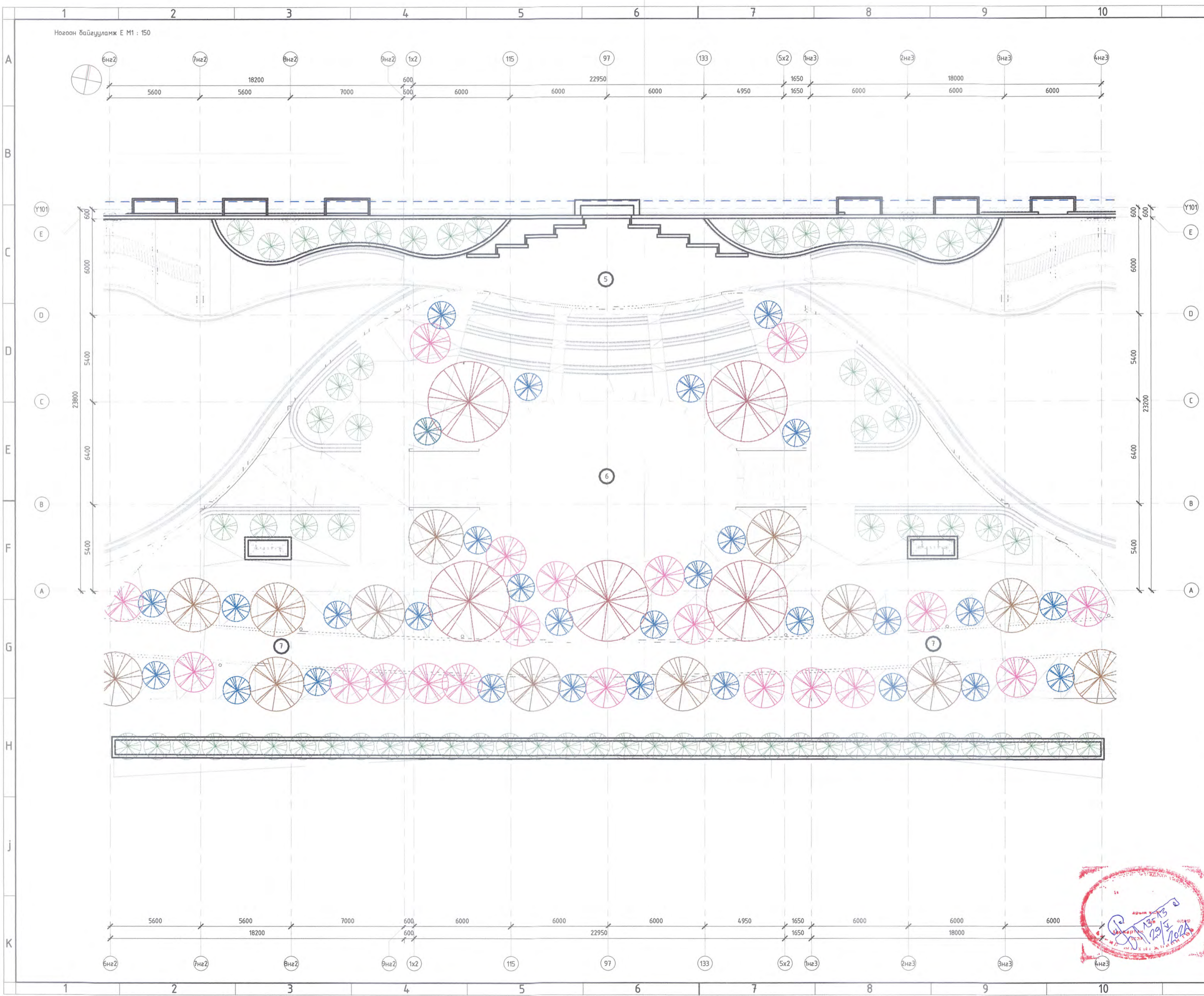

Д/Д	ТОДОРХОЙЛОЛТ	ТАЙЛБАР
1	Газар доорх зогсоолын орц	Төлөвлөж буй
2	Дугуйн нэгдсэн зогсоол	Төлөвлөж буй
3	Газар доорх зогсоолын аврах гарц	Төлөвлөж буй
4	Амрах саравч	Төлөвлөж буй
5	Задгай театр	Төлөвлөж буй
6	Усан толь	Төлөвлөж буй
7	Бүдэвч оргилуур	Төлөвлөж буй
8	Орцны лого хаяг байршил	Төлөвлөж буй
9	Төлөвлөж буй барилга	Төлөвлөж буй
10	Хөгийн цэг	Төлөвлөж буй
11	Одоо байгаа барилга	Одоо байгаа

ТАНИХ ТЭМДЭГ			
1		Нарс	8
2		Монос	106
3		Гүйлс	51
4		Бүт сөөг	206
5		Хус	99

ТҮЛХҮҮР ПЛАН			

  

Д/В	Огноо	Засвар, Өөрчлөлт
Үе шат:	АЖЛЫН ЗУРАГ	

  

	Барилгын зураг төслийн "ИНТЕЛЕКТ ТАУЭР" ХХК	
Архитектор		С.Батзориг
Гүйцэтгэсэн		С.Батзориг
Шалгасан		Г.Оюунтунгалаг
Улаанбаатар хот, Чингэлтэй дүүрэг, 3-р хороо "Нийслэлийн засаг даргын тамгын газар"-ын дээрээ тохижилт бүхий газар доорх автотээгээл, үйлчилгээний цогцолбор барилга		
НОГООН БАЙГУУЛАМЖ Голын тохижилт		
Масштаб:	Зургийн дугаар: 031	Хуудас: 67
Е.Г.Шифр: 01/24-ИТ	Т.Г.Шифр:	Огноо: 2024



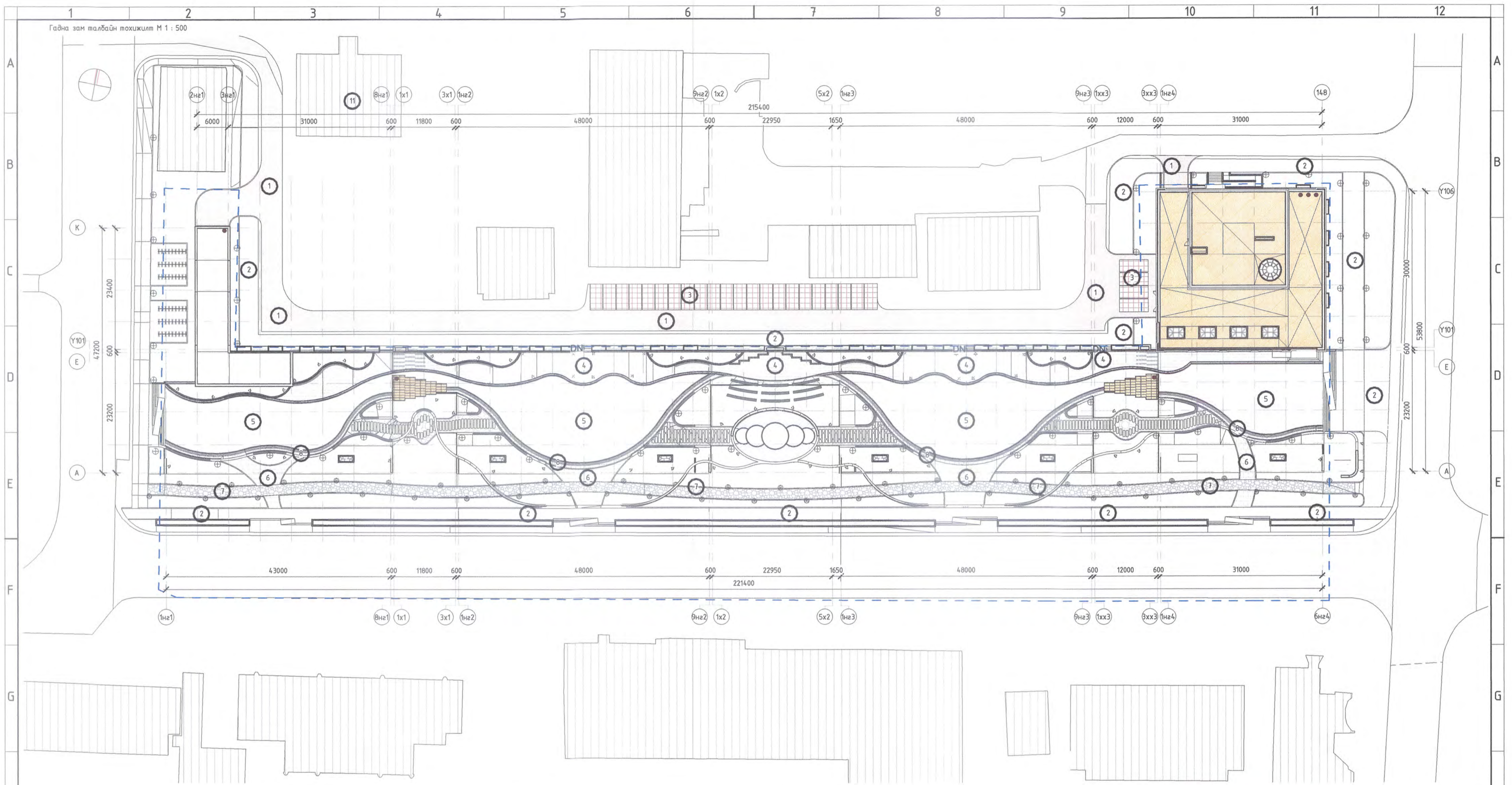

Д/Д	ТОДОРХОЙЛОЛТ	Өнгөлгөөний материал	ҮНДЭСЛЭЛ	ТАЙЛБАР	Хэсэглэл
1	Төлөвлөж буй автозам	Асфалт	-Нийслэлийн Засаг даргын 2024 оны 03 дугаар сарын 18-ны өдрийн А/275 дугаар захирамжтай, 1500100170 нэгж талбарын дугаартай, Чингэлтэй дүүргийн 03 дугаар хорооны нутаг дэвсгэр, 4.0, 50 мянгат-2 (15171) бүсчлэлд, Улаанбаатар хотын төлөвлөлтийн төвийн дүсийн 6 дугаар нэгж хороолол, Жуулчны гудамж дагуу байршуулан "Үйлчилгээ, ногоон байгууламж, тохижилт бүхий газар доорх нийтийн хэрэгцээний авто зогсоол" зориулалтаар эзэмшүүлсэн 1.38 га газар.	-Нийтийн эзэмшлийн зам гудамж, зам талбайд байршуулах гэрэлтүүлгийн тоног төхөөрөмжид тавигдах шаардлага UCS 1901B:2020 -Гэрэлтүүлгийн кабелийн шугам сувагчлалын стандарт UCS1902B:2022, UCS1902A:2022 -Явган хүн, хөгжлийн дэрхшээлтэй иргэдэд зориулсан замыг төлөвлөх заавар BNS 6056:2009 -Явган хүний зам талбайн төлөвлөлт, хүчилт, цэсралтад тавигдах ерөнхий шаардлага UCS0109B -Нийтийн эзэмшлийн гудамж зам талбайд байршуулах сандалд тавигдах шаардлага, хэрэглээ UCS 1404C:2020 -Хашаа, хайц, хашлагад тавигдах ерөнхий шаардлага, хэрэглээ UCS0001-02:2019 -Модны суулгац техникийн шаардлага MNS 6139:2010 -Навчлал модны суулгац техникийн шаардлага MNS 6141:2010 -Сөөгийн суулгацын стандарт MNS6255:2011, MNS6140:2010, MNS6257:2011 зэрэг стандартын шаардлага хангасан суулгацыг сонгох тарина. -UCS 0801A:2020 Хот суурин газрын цэцэрлэгжүүлэлт, ногоон байгууламжийн төлөвлөлт болон дүсэд холбогдох стандартуудыг дагаж мөрдөнө.	Замын хашлага ≥1,5%
2	Энгийн явган хүний зам	алаг хавтан			
3	Ил зогсоол	Асфалт			
4	Гоёлын чулуун зам	Чулуун хавтан			
5	Үндсэн чулуун талбай	Чулуун хавтан			
6	Барзгар чулуун зам	100x100 чулуу			
7	Нягтаршуулсан хайрга, чулуун зам	Чулуу, хайрга	-Нийслэлийн ерөнхий архитекторын 2024 оны 03 сарын 19 өдрийн МЭХ2024/00-103 дугаартай "Архитектур төлөвлөлтийн даалгавар"		
8	Талбайн хүрээ	100x100 чулуу	-“ОД СУРВЭЙ” ХХК-д 3-р сард боловсруулсан дэвсгэр зураг.  -Хот тосгоны төлөвлөлт, барилгажилтын норм ба дүрэм БНБД 30.01.04 үндэслэн ерөнхий төлөвлөгөөний зургийг гүйцэтгэв.		

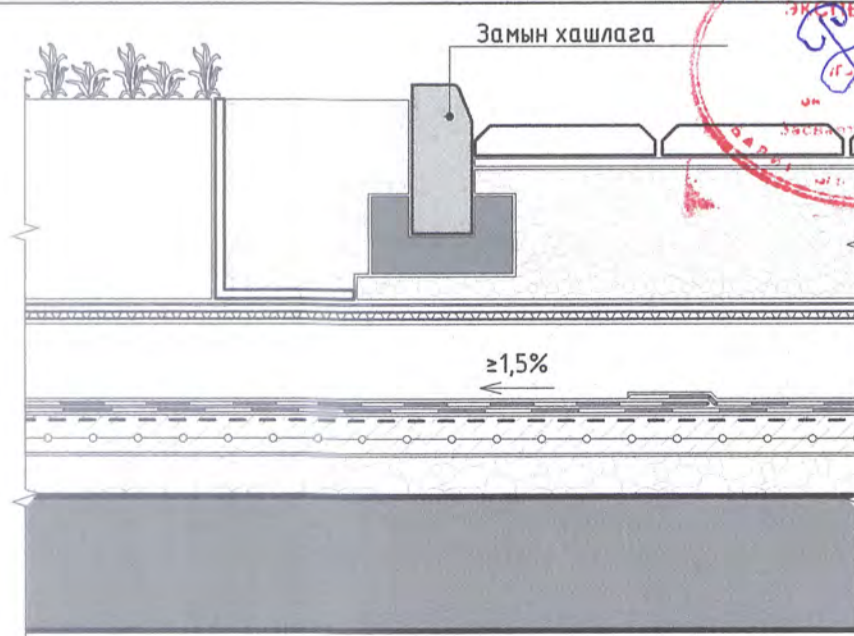

Д/В	Огноо	Засвар, өөрчлөлт
Үе шат:	АЖЛЫН ЗУРАГ	
Барилгын зураг төслийн "ИНТЕЛЛЕКТ ТАУЭР" ХХК		
Архитектор	С.Батзориг	
Гүйцэтгэсэн	С.Батзориг	
Шалгасан	Г.Оюунтуналаг	
Улаанбаатар хот, Чингэлтэй дүүрэг, 3-р хороо "Нийслэлийн засаг даргын тамгын газар"-ын дээрээ тохижилт бүхий газар доорх автозогсоол, үйлчилгээний цогцолбор барилга		
ТОХИЖИЛТ ЗАМ ТАЛБАЙ		
Масштаб:	Зургийн дугаар:	Хуудас:
	032	63
Е.Г.Шифр:	Т.Г.Шифр:	Огноо:
01/24-ИТ		2024

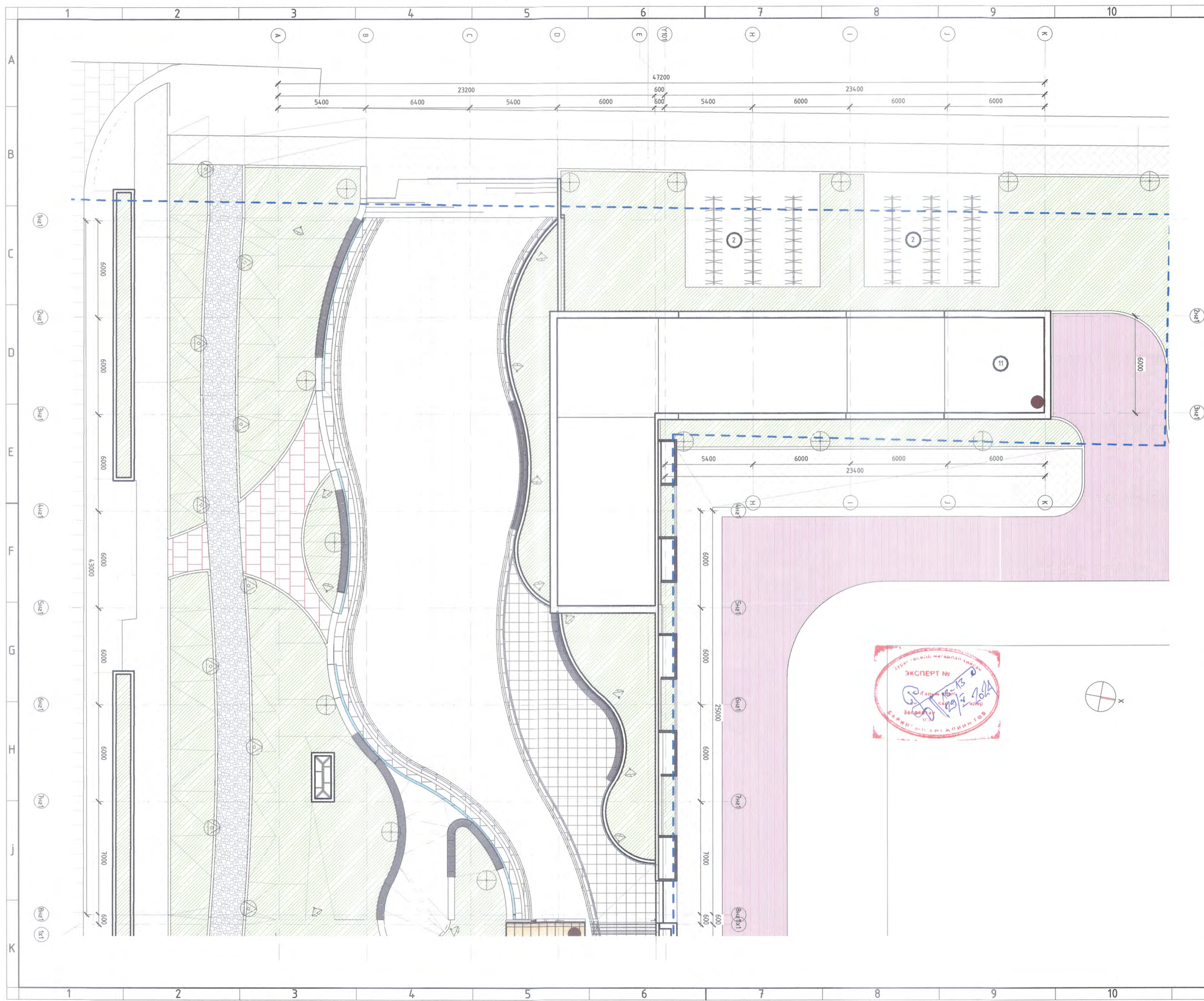

Д/Д	ТОДОРХОЙЛОЛТ	Өнгөлгөөний материал
1	Төлөвлөж буй автозам	Асфалт
2	Энгийн явган хүний зам	алаг хавтан
3	Ил зогсоол	Асфалт
4	Гоёлын чулуун зам	Чулуун хавтан
5	Үндсэн чулуун талбай	Чулуун хавтан
6	Барзгар чулуун зам	100x100 чулуу
7	Нягтаршуулсан хайрга, чулуун зам	Чулуу, хайрга
8	Талбайн хүрээ	100x100 чулуу

**Тайлбар**

-Нийтийн эзэмшлийн зам гудамж, зам талбайд байршуулах гэрэлтүүлгийн моног төхөөрөмжид табигдах шаардлага UCS 1901В:2020  
 -Гэрэлтүүлгийн кабелийн шугам сүвагчлалын стандарт UCS1902В:2022, UCS1902А:2022  
 -Явган хүн, хөгжлийн бэрхшээлтэй иргэдэд зориулсан замыг төлөвлөх заавар BNS 6056:2009  
 -Явган хүний зам талбайн төлөвлөлт, хүчилт, цусралтад табигдах ерөнхий шаардлага UCS0109В  
 -Нийтийн эзэмшлийн гудамж зам талбайд байршуулах сандалд табигдах шаардлага, хэрэглээ UCS 1404С:2020  
 -Хашаа, хайц, хашлагад табигдах ерөнхий шаардлага, хэрэглээ UCS0001-02:2019  
 -Модны суулгац техникийн шаардлага MNS 6139:2010  
 -Навчит модны суулгац техникийн шаардлага MNS 6141:2010  
 -Сөөгийн суулгацын стандарт MNS6255:2011, MNS6140:2010, MNS6257:2011 зэрэг стандартын шаардлага хангаасан суулгацыг сонгон тарина.  
 -UCS 0801А:2020 Хот суурин газрын цэцэрлэгжүүлэлт, ногоон байгууламжийн төлөвлөлт болон бусад холбогдох стандартуудыг дагаж мөрдөнө.

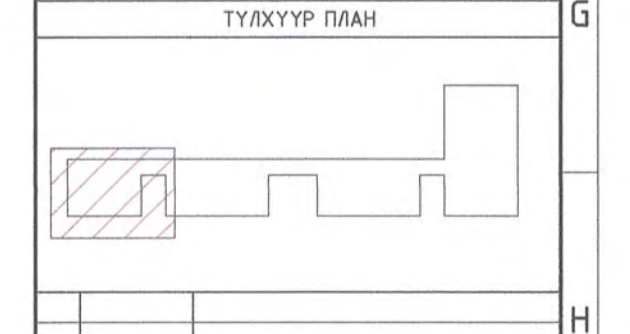

Д/В	Огноо	Засвар, Өөрчлөлт
Үе шат: АЖЛЫН ЗУРАГ		
 Барилгын зураг төслийн "ИНТЕЛЛЕКТ ТАУЭР" ХХК		
Архитектор	<i>[Signature]</i>	С.Батзориг
Гүйцэтгэсэн	<i>[Signature]</i>	С.Батзориг
Шалгаасан	<i>[Signature]</i>	Г.Оюунтуналаг
Улаанбаатар хот, Чингэлтэй дүүрэг, 3-р хороо "Нийслэлийн засаг даргын тамгын газар"-ын дээрээ тохижилт бүхий газар зорх автозооглол, үйлчилгээний цогцолбор барилга		
<b>Блок А</b>		
Масштаб:	Зургийн дугаар: 033	Хуудас: 63
Е.Г.Шифр: 01/24-ИТ	Т.Г.Шифр:	Огноо: 2024

Гадна зам талбайн тохижилт В М1 : 150

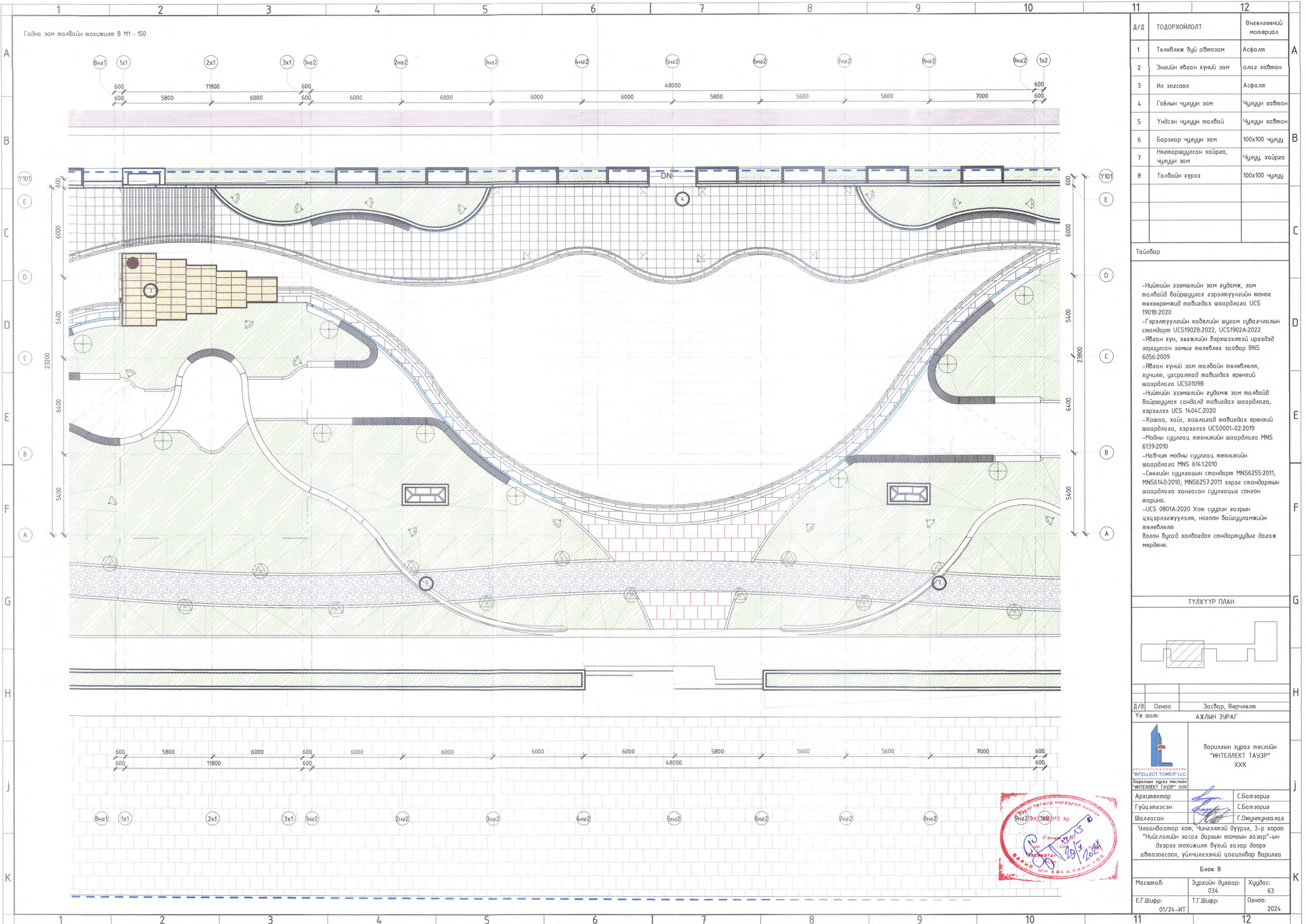

Д/Д	ТОДОРХОЙЛОЛТ	Өнгөлгөөний материал
1	Төлөвлөж буй автозам	Асфалт
2	Энгийн явган хүний зам	алаг хавтан
3	Ил зогсоол	Асфалт
4	Гоёлын чулуун зам	Чулуун хавтан
5	Үндсэн чулуун талбай	Чулуун хавтан
6	Барзгар чулуун зам	100x100 чулуу
7	Нягтаршуулсан хайрга, чулуун зам	Чулуу, хайрга
8	Талбайн хүрээ	100x100 чулуу

**Тайлбар**

- Нийтийн эзэмшлийн зам гудамж, зам талбайд байрлуулах гэрэлтүүлгийн тоног төхөөрөмжид тавигдах шаардлага UCS 1901B:2020
- Гэрэлтүүлгийн кабелийн шугам сувагчлалын стандарт UCS1902B:2022, UCS1902A:2022
- Явган хүн, хөгжлийн бэрхшээлтэй иргэдэд зориулсан замыг төлөвлөх заавар BNS 6056:2009
- Явган хүний зам талбайн төлөвлөлт, хучилт, угсралтад тавигдах ерөнхий шаардлага UCS0109B
- Нийтийн эзэмшлийн гудамж зам талбайд байрлуулах сандал тавигдах шаардлага, хэрэглээ UCS 1404C:2020
- Хашаа, хайс, хашлагад тавигдах ерөнхий шаардлага, хэрэглээ UCS0001-02:2019
- Модны суулгац техникийн шаардлага MNS 6139:2010
- Навчлт модны суулгац техникийн шаардлага MNS 6141:2010
- Сөөгийн суулгацын стандарт MNS6255:2011, MNS6140:2010, MNS6257:2011 зэрэг стандартын шаардлага хангасан суулгацыг сонгон тарина.
- UCS 0801A:2020 Хот суурин газрын цэцэрлэгжүүлэлт, ногоон байгууламжийн төлөвлөлт
- болон бусад холбогдох стндартуудыг дагах мөрдөнө.

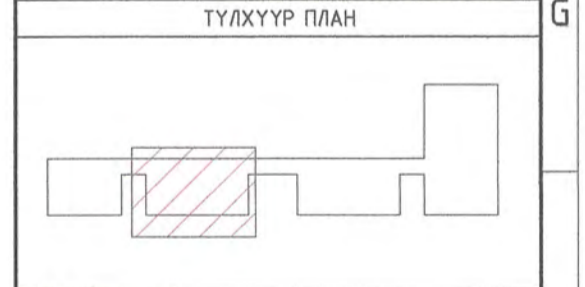

Д/В	Огноо	Засвар, Өөрчлөлт
Үе шат: АЖЛЫН ЗУРАГ		
 Барилгын зураг төслийн "ИНТЕЛЛЕКТ ТАУЭР" ХХК		
Архитектор	<i>[Signature]</i>	С.Батзориг
Гүйцэтгэсэн	<i>[Signature]</i>	С.Батзориг
Шалгасан	<i>[Signature]</i>	Г.Оюунтунаага
Улаанбаатар хот, Чингэлтэй дүүрэг, 3-р хороо "Нийслэлийн засаг дарьын тамгын газар"-ын дээрээ тохижилт дүхий газар доорх автозогсоол, үйлчилгээний цогцолбор барилга		
<b>Блок В</b>		
Масштаб:	Зургийн дугаар:	Хуудас:
Е.Г.Шифр:	Т.Г.Шифр:	Огноо:
01/24-ИТ	034	2024

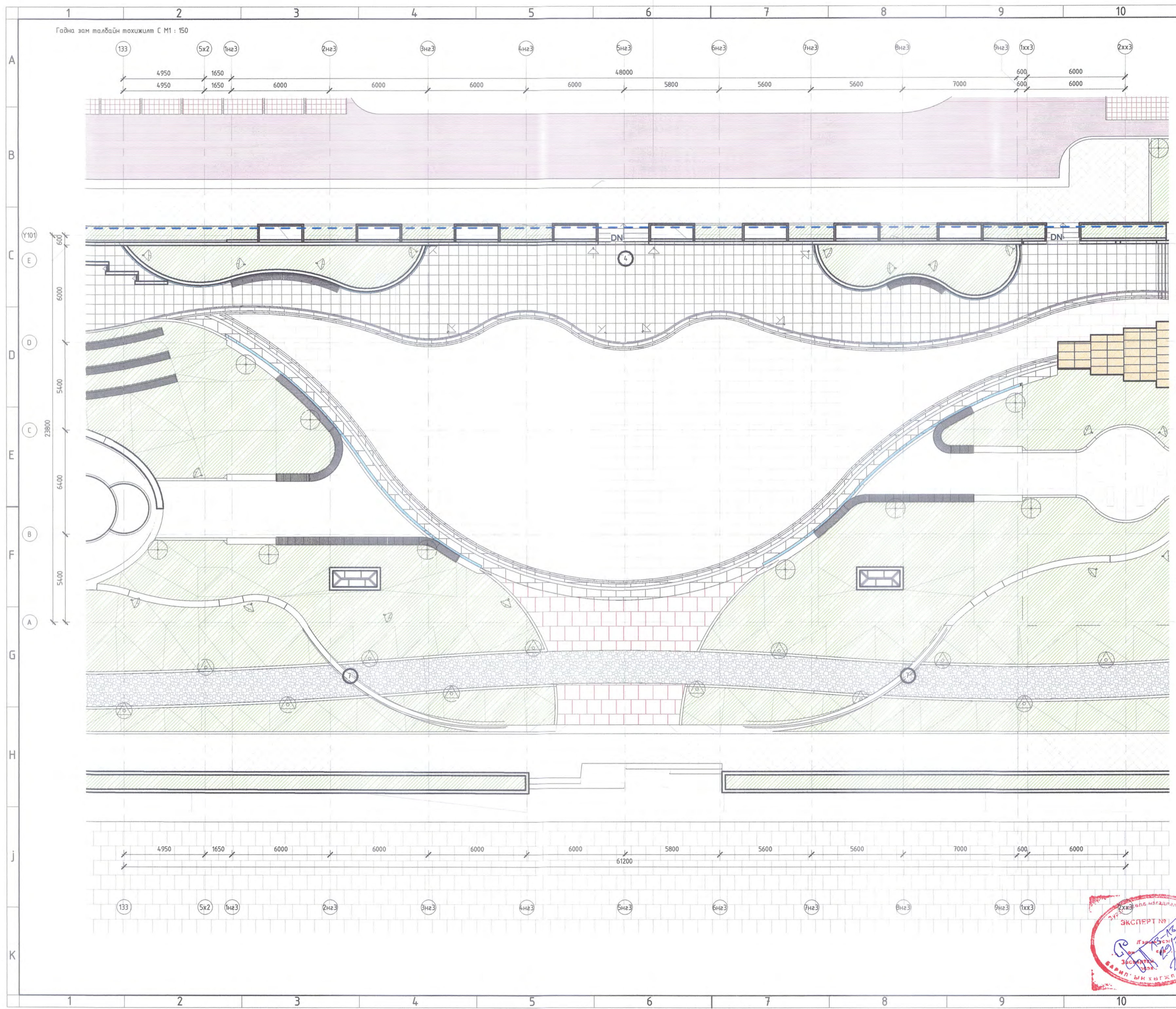

Д/Д	ТОДОРХОЙЛОЛТ	Өнгөлгөөний материал
1	Төлөвлөж буй автозам	Асфалт
2	Энгийн явган хүний зам	алаг хавтан
3	Ил зогсоол	Асфалт
4	Гоёлын чулуун зам	Чулуун хавтан
5	Үндсэн чулуун талбай	Чулуун хавтан
6	Барзгар чулуун зам	100x100 чулуу
7	Нягтаршуулсан хайрга, чулуун зам	Чулуу, хайрга
8	Талбайн хүрээ	100x100 чулуу

Тайлбар

- Нийтийн эзэмшлийн зам гудамж, зам талбайд байршуулах гэрэлтүүлгийн тоног төхөөрөмжийг тавигдах шаардлага UCS 1901B:2020
- Гэрэлтүүлгийн кабелийн шугам субагчлалын стандарт UCS1902B:2022, UCS1902A:2022
- Явган хүн, хөгжлийн бэрхшээлтэй иргэдэд зориулсан замыг төлөвлөх заавар BNS 6056:2009
- Явган хүний зам талбайн төлөвлөлт, хүчилт, цусралтад тавигдах ерөнхий шаардлага UCS0109B
- Нийтийн эзэмшлийн гудамж зам талбайд байршуулах сандалд тавигдах шаардлага, хэрэглээ UCS 1404C:2020
- Хашаа, хайр, хашлагад тавигдах ерөнхий шаардлага, хэрэглээ UCS0001-02:2019
- Модны суулгац техникийн шаардлага MNS 6139:2010
- Навчит модны суулгац техникийн шаардлага MNS 6141:2010
- Сөөгийн суулгачын стандарт MNS6255:2011, MNS6140:2010, MNS6257:2011 зэрэг стандартын шаардлага хангасан суулгачыг сонгон гарна.
- UCS 0801A:2020 Хот суурин газрын цэцэрлэгжүүлэлт, ногоон байгууламжийн төлөвлөлт
- Болон бусад холбогдох стандартуудыг дагаж мөрдөнө.

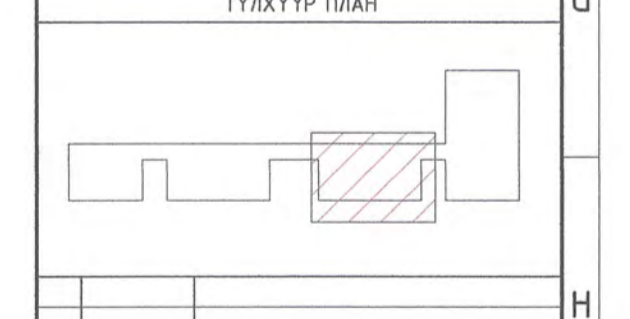

Д/В	Огноо	Засвар, өөрчлөлт
Үе шат:	АЖЛЫН ЗУРАГ	
 <p>Барилгын зураг төслийн "ИНТЕЛЛЕКТ ТАУЭР" ХХК</p>		
Архитектор		С.Батзориг
Гүйцэтгэсэн		С.Батзориг
Шалгасан		Г.Оюунтуналаг
Улаанбаатар хот, Чингэлтэй дүүрэг, 3-р хороо "Нийслэлийн засаг даргын тамгын газар"-ын дээрээ тохижилт бүхий газар доорх автозогсоол, үйлчилгээний цогцолбор барилга		
Блок С		
Масштаб:	Зургийн дугаар: 035	Хуудас: 63
Е.Г.Шифр: 01/24-ИТ	Т.Г.Шифр:	Огноо: 2024



Гадна зам талбайн тохижилт D M1 : 150

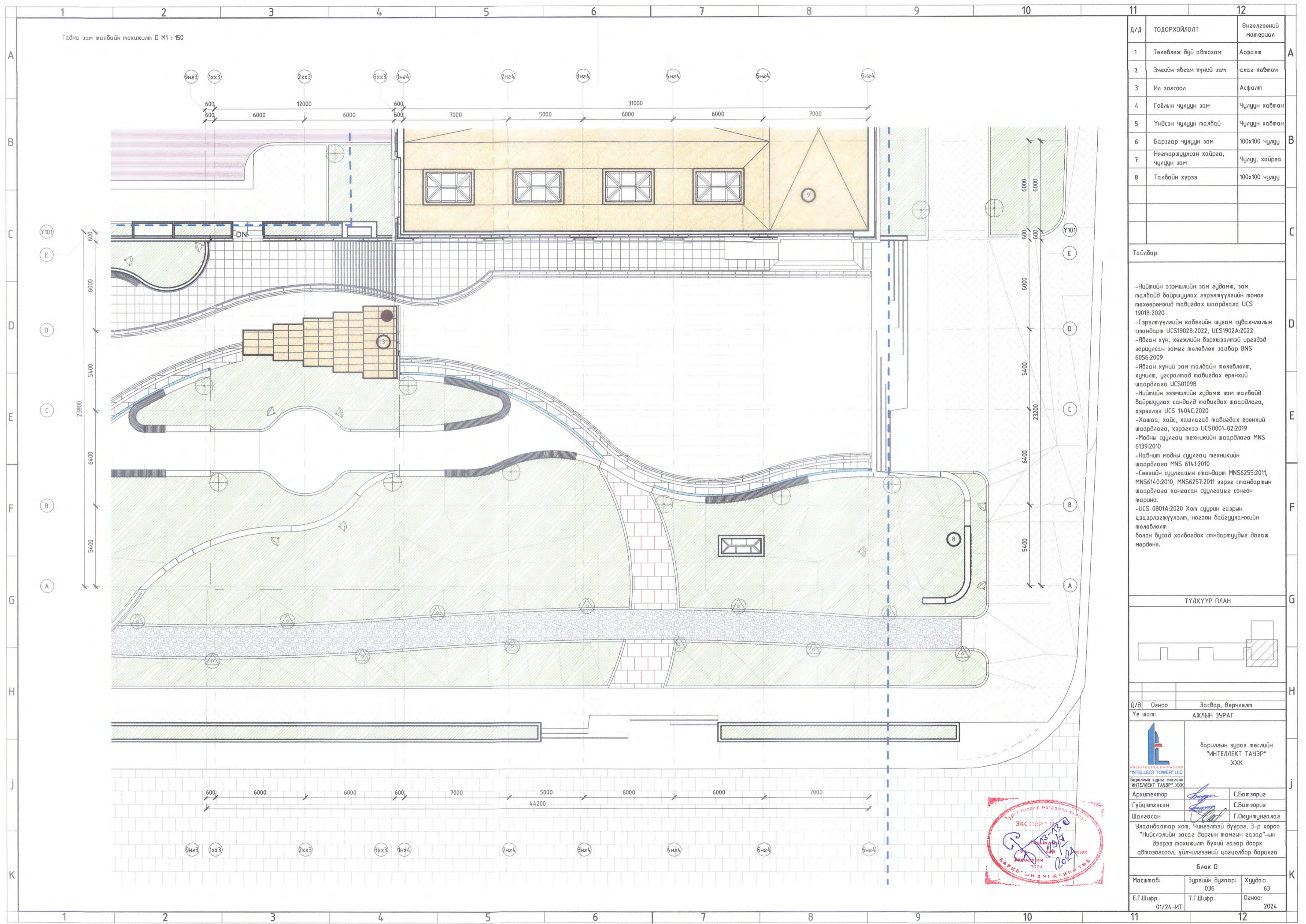

Д/Д	ТОДОРХОЙЛОЛТ	Өнгөлгөөний материал
1	Төлөвлөж буй автозам	Асфалт
2	Энгийн явган хүний зам	алаг хавтан
3	Ил зогсоол	Асфалт
4	Гоёлын чулуун зам	Чулуун хавтан
5	Үндсэн чулуун талбай	Чулуун хавтан
6	Барзгар чулуун зам	100x100 чулуу
7	Нятаршуулсан хайрга, чулуун зам	Чулуу, хайрга
8	Талбайн хүрээ	100x100 чулуу

**Тайлбар**

- Нийтийн эзэмшлийн зам гудамж, зам талбайд байршуулах гэрэлтүүлгийн тоног төхөөрөмжид тавигдах шаардлага UCS 1901B:2020
- Гэрэлтүүлгийн кабелийн шугам сувагчлалын стандарт UCS1902B:2022, UCS1902A:2022
- Явган хүн, хөгжлийн дэрхшээлтэй иргэдэд зориулсан замыг төлөвлөх заавар BNS 6056:2009
- Явган хүний зам талбайн төлөвлөлт, хүчилт, цусралтад тавигдах ерөнхий шаардлага UCS0109B
- Нийтийн эзэмшлийн гудамж зам талбайд байршуулах сандалд тавигдах шаардлага, хэрэглээ UCS 1404C:2020
- Хашаа, хайс, хашлагад тавигдах ерөнхий шаардлага, хэрэглээ UCS0001-02:2019
- Модны суулгац техникийн шаардлага MNS 6139:2010
- Навчит модны суулгац техникийн шаардлага MNS 614:2010
- Сөөгийн суулгацын стандарт MNS6255:2011, MNS6140:2010, MNS6257:2011 зэрэг стандартын шаардлага хангасан суулгацыг сонгон тарина.
- UCS 0801A:2020 Хот суурин газрын цэцэрлэгжүүлэлт, ногоон байгууламжийн төлөвлөлт болон бусад холбогдох стандартуудыг дагаж мөрдөнө.

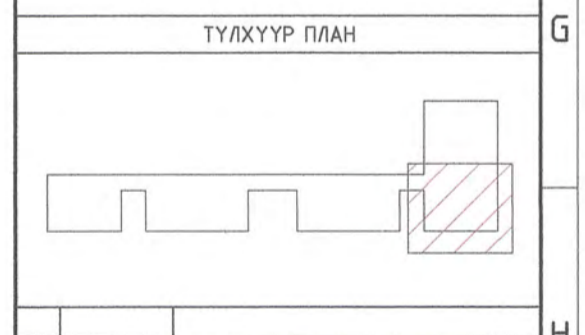

ТҮЛХҮҮР ПЛАН		
Д/В	Огноо	Засвар, Өөрчлөлт
Үе шат: АЖЛЫН ЗУРАГ		
 Барилгын зураг төслийн "ИНТЕЛЛЕКТ ТАЧЭР" ХХК		
Архитектор	<i>[Signature]</i>	С.Батзориг
Гүйцэтгэсэн	<i>[Signature]</i>	С.Батзориг
Шалгасан	<i>[Signature]</i>	Г.Оюунтуналаг
Улаанбаатар хот, Чингэлтэй дүүрэг, 3-р хороо "Нийслэлийн засаг даргын тамгын газар"-ын дээрээ тохижилт бүхий газар доорх автозогсоол, үйлчилгээний цогцолбор барилга		
Блок D		
Масштаб:	Зургийн дугаар: 036	Хуудас: 63
Е.Г.Шифр: 01/24-ИТ	Т.Г.Шифр:	Огноо: 2024



Гадна зам талбайн тохижилт Е М1 : 150

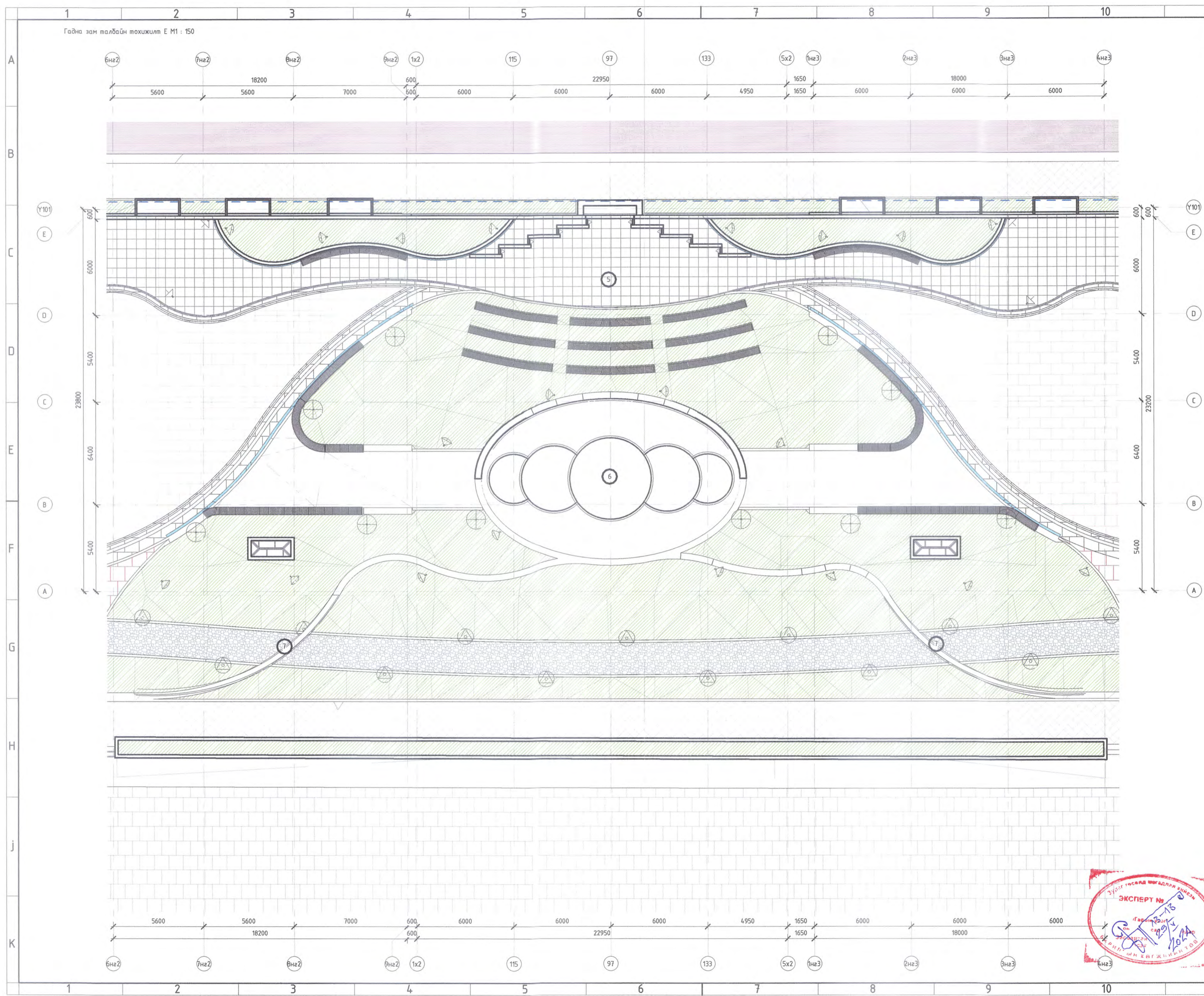

Д/д	ТОДОРХОЙЛОЛТ	Өнгөлгөөний материал
1	Төлөвлөж буй автозам	Асфалт
2	Энгийн явган хүний зам	алаг хавтан
3	Ил зогсоол	Асфалт
4	Гоёлын чулуун зам	Чулуун хавтан
5	Үндсэн чулуун талбай	Чулуун хавтан
6	Барзгар чулуун зам	100x100 чулуу
7	Нягтаршуулсан хайрга, чулуун зам	Чулуу, хайрга
8	Талбайн хүрээ	100x100 чулуу

**Тайлбар**

- Нийтийн эзэмшлийн зам гудамж, зам талбайд байршуулах гэрэлтүүлгийн тоног төхөөрөмжийг тавигдах шаардлага UCS 1901B:2020
- Гэрэлтүүлгийн кабелийн шугам сувагчлалын стандарт UCS1902B:2022, UCS1902A:2022
- Явган хүн, хөгжлийн дэрхшээлтэй иргэдэд зориулсан замыг төлөвлөх заавар BNS 6056:2009
- Явган хүний зам талбайн төлөвлөлт, хүчилт, цэсралтад тавигдах ерөнхий шаардлага UCS0109B
- Нийтийн эзэмшлийн гудамж зам талбайд байршуулах сандалд тавигдах шаардлага, хэрэглээ UCS 1404C:2020
- Хашаа, хайс, хашлагад тавигдах ерөнхий шаардлага, хэрэглээ UCS0001-02:2019
- Модны суулгац техникийн шаардлага MNS 6139:2010
- Навчт модны суулгац техникийн шаардлага MNS 614:2010
- Сөөгийн суулгацын стандарт MNS6255:2011, MNS6140:2010, MNS6257:2011 зэрэг стандартын шаардлага хангасан суулгацыг сонгон тариана.
- UCS 0801A:2020 Хот суурин газрын цэцэрлэгжүүлэлт, ногоон байгууламжийн төлөвлөлт
- Долон бусад холбогдох стандартуудыг дагаж мөрдөнө.

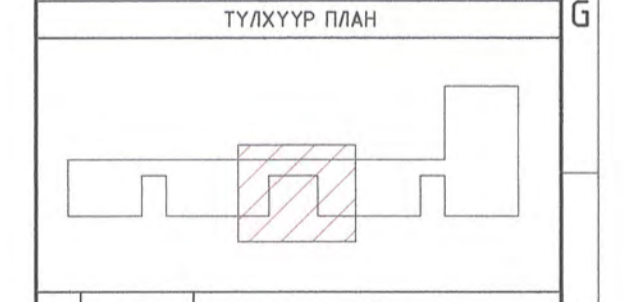

Д/в	Огноо	Засвар, өөрчлөлт
Үе шат: АЖЛЫН ЗУРАГ		
 Барилгын зураг төслийн "ИНТЕЛЛЕКТ ТАУЭР" ХХК		
Архитектор	<i>[Signature]</i>	С.Батзориг
Гүйцэтгэсэн	<i>[Signature]</i>	С.Батзориг
Шалгасан	<i>[Signature]</i>	Г.Оюунтуналаг
Улаанбаатар хот, Чингэлтэй дүүрэг, 3-р хороо "Нийслэлийн засаг даргын тамгын газар"-ын дээрээ тохижилт бүхий газар доорх автозооглол, үйлчилгээний цогцолбор барилга		
<b>Голын тохижилт</b>		
Масштаб:	Зургийн дугаар: 037	Хуудас: 63
Е.Г.Шифр: 01/24-ИТ	Т.Г.Шифр:	Огноо: 2024



1	2	3	4	5	6	7	8	9	10	11	12																																						
Тохижилтын талбайн өнгөлгөөний түүвэр						Тохижилтын талбайн өнгөлгөөний түүвэр																																											
Төрөл	Огтлол	Үе давхарга	Талбай	Зураг		Төрөл	Огтлол	Үе давхарга	Талбай	Зураг																																							
Ашиглалттай дээвэр						Явган замын хавтан Чулуур 100х100 хар		-100х100 явган замын чулуун хавтан -Дэвсгэр үе /цемент элсний холимог 20мм/ -Хайрган үе, ширхэг 10-50мм -Хамгаалалтын үе /Хэлбэржүүлсэн мембран/ -Ус тусгаарлагч /2 үе хар цаас/ -Битумэн түрхлэг -Арматуртай бетон 50мм Б10 /Ф6 алхам 200х200/ - Налуулга хөөсөнцөр 50-100мм -Дулаалга 200см XPS -Уур тусгаарлагч -Цементэн тэгшилгээ 20мм М50 -Цутгамал төмөр бетон хучилт 180см	225 м <sup>2</sup>																																								
Ашиглалттай дээвэр /Зүлэг 1, налуу дээвэр/		-Зүлэг -Элэгдэл хийсэлтээс хамгаалах үе -Хөрс 30-150см -Хамгаалалтын үе /Хэлбэржүүлсэн мембран/ -Ус тусгаарлагч /2 үе хар цаас/ -Битумэн түрхлэг -Арматуртай бетон 50мм Б10 /Ф6 алхам 200х200/ - Налуулга хөөсөнцөр 50-100мм -Дулаалга 200см XPS -Уур тусгаарлагч -Цементэн тэгшилгээ 20мм М50 -Цутгамал төмөр бетон хучилт 180см	495 м <sup>2</sup>			Явган замын хавтан Чулуур /100х100 цагаан/		-100х100 явган замын чулуун хавтан -Дэвсгэр үе /цемент элсний холимог 20мм/ -Хайрган үе, ширхэг 10-50мм -Хамгаалалтын үе /Хэлбэржүүлсэн мембран/ -Ус тусгаарлагч /2 үе хар цаас/ -Битумэн түрхлэг -Арматуртай бетон 50мм Б10 /Ф6 алхам 200х200/ - Налуулга хөөсөнцөр 50-100мм -Дулаалга 200см XPS -Уур тусгаарлагч -Цементэн тэгшилгээ 20мм М50 -Цутгамал төмөр бетон хучилт 180см	86 м <sup>2</sup>																																								
Гол талбайн хавтан		-Элэгдэлд тэсвэртэй чулуун хавтан -Дэвсгэр үе /цемент элсний холимог 20мм/ -Хайрган үе, ширхэг 10-50мм -Хамгаалалтын үе /Хэлбэржүүлсэн мембран/ -Ус тусгаарлагч /2 үе хар цаас/ -Битумэн түрхлэг -Арматуртай бетон 50мм Б10 /Ф6 алхам 200х200/ - Налуулга хөөсөнцөр 50-100мм -Дулаалга 200см XPS -Уур тусгаарлагч -Цементэн тэгшилгээ 20мм М50 -Цутгамал төмөр бетон хучилт 180см	1896 м <sup>2</sup>			арын талбайн хавтан 600х600		-300 х 600 явган замын чулуун хавтан -Дэвсгэр үе /цемент элсний холимог 20мм/ -Хайрган үе, ширхэг 10-50мм -Хамгаалалтын үе /Хэлбэржүүлсэн мембран/ -Ус тусгаарлагч /2 үе хар цаас/ -Битумэн түрхлэг -Арматуртай бетон 50мм Б10 /Ф6 алхам 200х200/ - Налуулга хөөсөнцөр 50-100мм -Дулаалга 200см XPS -Уур тусгаарлагч -Цементэн тэгшилгээ 20мм М50 -Цутгамал төмөр бетон хучилт 180см	689 м <sup>2</sup>																																								
Дулаалга			704 м <sup>2</sup>			Тохижилт																																											
Трапны хайрга		-Гоёлын ширхэглэг хайрга -Ус зайлуулах трап -Хамгаалалтын үе /Хэлбэржүүлсэн мембран/ -Ус тусгаарлагч /2 үе хар цаас/ -Битумэн түрхлэг -Арматуртай бетон 50мм Б10 /Ф6 алхам 200х200/ - Налуулга хөөсөнцөр 50-100мм -Дулаалга 200см XPS -Уур тусгаарлагч -Цементэн тэгшилгээ 20мм М50 -Цутгамал төмөр бетон хучилт 180см	22 м <sup>2</sup>			Засваодаж шинээр хийх авто зам-1560м2																																											
Цагаан зурвас хүрээний чулуу		-Фосфортой будгаар будсан -явган замын чулуун хавтан -Дэвсгэр үе /цемент элсний холимог 20мм/ -Хайрган үе, ширхэг 10-50мм -Хамгаалалтын үе /Хэлбэржүүлсэн мембран/ -Ус тусгаарлагч /2 үе хар цаас/ -Битумэн түрхлэг -Арматуртай бетон 50мм Б10 /Ф6 алхам 200х200/ - Налуулга хөөсөнцөр 50-100мм -Дулаалга 200см XPS -Уур тусгаарлагч -Цементэн тэгшилгээ 20мм М50 -Цутгамал төмөр бетон хучилт 180см	146 м <sup>2</sup>																																														
<table border="1"> <tr> <td>Д/В</td> <td>Огноо</td> <td>Засвар, өөрчлөлт</td> </tr> <tr> <td colspan="3">Үе шат: АЖЛЫН ЗУРАГ</td> </tr> <tr> <td colspan="3"> </td> </tr> <tr> <td colspan="3">Барилгын зураг төслийн "ИНТЕЛЕКТ ТАУЭР" ХХК</td> </tr> <tr> <td>Архитектор</td> <td colspan="2">С.Батзориг</td> </tr> <tr> <td>Гүйцэтгэсэн</td> <td colspan="2">С.Батзориг</td> </tr> <tr> <td>Шалгасан</td> <td colspan="2">Г.Оюунцэнгэл</td> </tr> <tr> <td colspan="3">Улаанбаатар хот, Чингэлтэй дүүрэг, 3-р хороо "Нийслэлийн засаг даргын тамгын газар"-ын дээрээ тохижилт бүхий газар доорх аймаг, улс төрийн үйлчилгээний цогцолбор барилга</td> </tr> <tr> <td colspan="3">Өнгөлгөөний хавтангийн түүвэр</td> </tr> <tr> <td>Масштаб:</td> <td>Зургийн дугаар:</td> <td>Хуудас:</td> </tr> <tr> <td></td> <td>044</td> <td>63</td> </tr> <tr> <td>Е.Г.Шифр:</td> <td>Т.Г.Шифр:</td> <td>Огноо:</td> </tr> <tr> <td>01/24-ИТ</td> <td></td> <td>2024</td> </tr> </table>											Д/В	Огноо	Засвар, өөрчлөлт	Үе шат: АЖЛЫН ЗУРАГ						Барилгын зураг төслийн "ИНТЕЛЕКТ ТАУЭР" ХХК			Архитектор	С.Батзориг		Гүйцэтгэсэн	С.Батзориг		Шалгасан	Г.Оюунцэнгэл		Улаанбаатар хот, Чингэлтэй дүүрэг, 3-р хороо "Нийслэлийн засаг даргын тамгын газар"-ын дээрээ тохижилт бүхий газар доорх аймаг, улс төрийн үйлчилгээний цогцолбор барилга			Өнгөлгөөний хавтангийн түүвэр			Масштаб:	Зургийн дугаар:	Хуудас:		044	63	Е.Г.Шифр:	Т.Г.Шифр:	Огноо:	01/24-ИТ		2024
Д/В	Огноо	Засвар, өөрчлөлт																																															
Үе шат: АЖЛЫН ЗУРАГ																																																	
Барилгын зураг төслийн "ИНТЕЛЕКТ ТАУЭР" ХХК																																																	
Архитектор	С.Батзориг																																																
Гүйцэтгэсэн	С.Батзориг																																																
Шалгасан	Г.Оюунцэнгэл																																																
Улаанбаатар хот, Чингэлтэй дүүрэг, 3-р хороо "Нийслэлийн засаг даргын тамгын газар"-ын дээрээ тохижилт бүхий газар доорх аймаг, улс төрийн үйлчилгээний цогцолбор барилга																																																	
Өнгөлгөөний хавтангийн түүвэр																																																	
Масштаб:	Зургийн дугаар:	Хуудас:																																															
	044	63																																															
Е.Г.Шифр:	Т.Г.Шифр:	Огноо:																																															
01/24-ИТ		2024																																															
1	2	3	4	5	6	7	8	9	10	11	12																																						





1	2	3	4	5	6	7	8	9	10	11	12
Тохижилтын талбайн өнгөлгөөний түүвэр						Тохижилтын талбайн өнгөлгөөний түүвэр					
Төрөл	Огтлол	Үе давхарга	Талбай	Зураг		Төрөл	Огтлол	Үе давхарга	Талбай	Зураг	
100x100мм барзгар чулуун хавтан		-100x100 Квадрат хавтан 10см -Цемент элсний холимог 3см -Хайрга дайрга 5см -Бэлтгэл бетон 10см -Хайрга дайрга 30см	196 м <sup>2</sup>			Шатны Барзгар чулуу		-Шатны барзгар чулуу -Цемент элсний холимог 3см -Хайрга дайрга 5см -Бэлтгэл бетон 10см -Хайрга дайрга 30см	100 м <sup>2</sup>		
Гол замын гоёлын хавтан /барзгар чулуу/		-Цагаан өнгийн барзгар гантис члуу	178 м <sup>2</sup>			Явган замын алаг хавтан		-Явган замын алаг хавтан -Цемент элсний холимог 3см -Хайрга дайрга 5см -Бэлтгэл бетон 10см -Хайрга дайрга 30см	1953 м <sup>2</sup>		
Гоёлын ширхэглэг чулуу 2		-ХХХ-РЕ002 цагаан өнгийн ширхэглэг чулуу 5см -Тархалт бутралтаас хамгаалах үе -Хайрга дайрга 5см -Бэлтгэл бетон 10см -Хайрга дайрга 30см	314 м <sup>2</sup>								
Дугуйн зам		-Зориулалтын будаг -Асфальт 5см -Хайрга дайрга 40см	874 м <sup>2</sup>								
Задгай театрын суудал		-Модон хавтан 5см -Чулуун хавтан 2см -Метал рам 5см -Төмөр бетон бүтээц 60см -Бэлтгэл бетон 10см -Хайрга дайрга 25см	19 м <sup>2</sup>								
Ногоон тохижилтын шулуун зам		-600 x 1200 чулуун хавтан -ХХХ-РЕ002 цагаан өнгийн ширхэглэг чулуу 5см -Тархалт бутралтаас хамгаалах үе -Хайрга дайрга 5см -Бэлтгэл бетон 10см -Хайрга дайрга 30см	463 м <sup>2</sup>								
Тохижилтын зүлэг		-Зүлэг -Элгэдэл хийсэлтээс хамгаалах үе -Хөрс 90-150см	2066 м <sup>2</sup>								
Усан толины ширхэглэг чулуу		-Жижиг ширхэгтэй байгалийн чулуу, бетоны холимог 5см -Бэлтгэл бетон 15см -Хайрга дайрга 30см	126 м <sup>2</sup>								
Усан толь		-Ус	126 м <sup>2</sup>								
									6414 м <sup>2</sup>		
									11285 м <sup>2</sup>		
						Засваодаж шинээр хийх авто зам-1560м2					

Д/в	Огноо	Засвар, өөрчлөлт
Үе шат: АЖЛЫН ЗУРАГ		
Барилгын зураг төслийн "ИНТЕЛЛЕКТ ТАУЭР" ХХК		
Архитектор	С.Батзориг	
Гүйцэтгэсэн	С.Батзориг	
Шалгасан	Г.Оюунтунгалаг	
Улаанбаатар хот, Чингэлтэй дүүрэг, 3-р хороо "Нийслэлийн засаг даргын тамгын газар"-ын дээрээ тохижилт бүхий газар доорх автозоослоо, үйлчилгээний цогцолбор барилга		
Өнгөлгөөний хавтангийн түүвэр тохижилт		
Масштаб:	Зургийн дугаар: 045	Хуудас: 63
Е.Г.Шифр: 01/24-ИТ	Т.Г.Шифр:	Огноо: 2024



Гадна гэрэлтүүлэг М 1 : 500

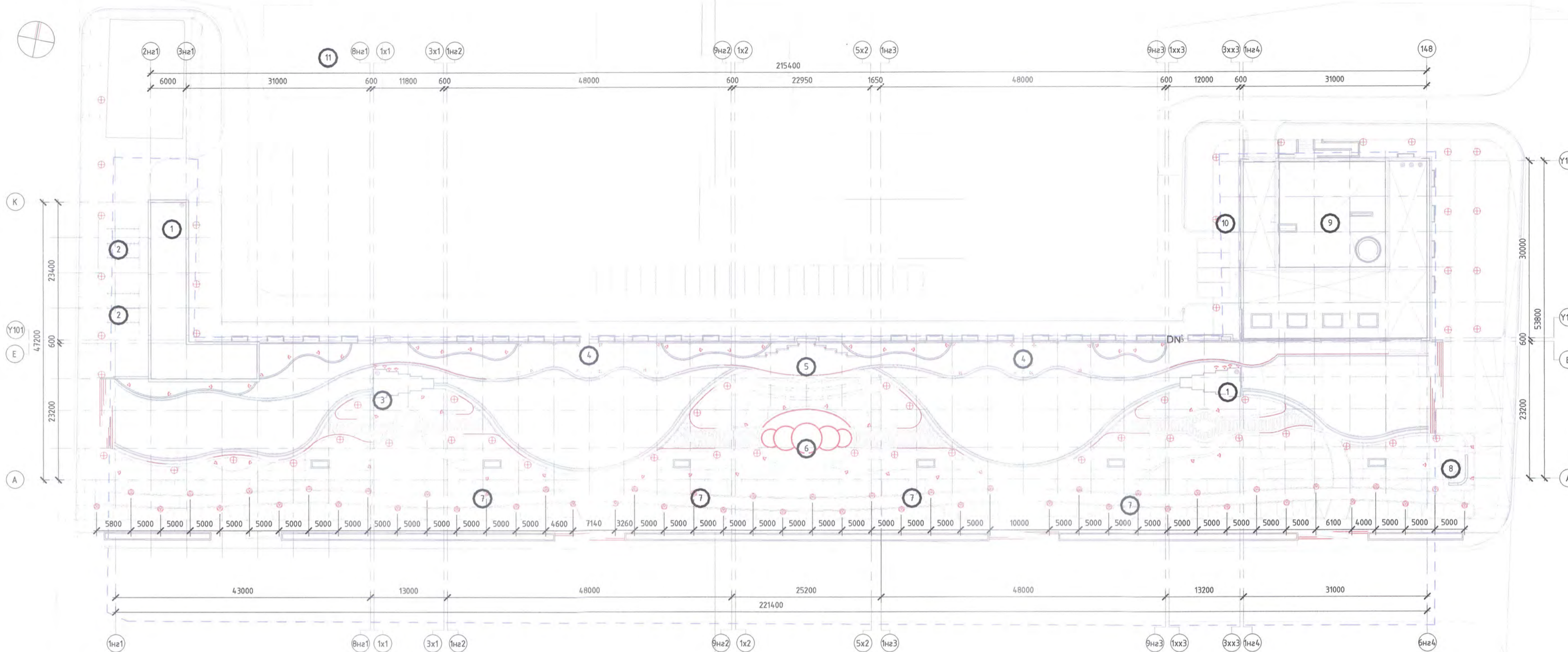

Гадна гэрэл 500 М 1 : 200

Д/Д	Танх тэмдэг	Гэрлийн төрөл	Тоо ширхэг	Чадал	Өнгө
1	⊕	Явган замын гэрлэн шон 2м	54	1.6W	3000K
2	↑	Тусгай эффектний цэзэн гэрэл	16	-	3500K
3	⬇	Тохжилтын хэсгийн цэзэн гэрэл	61	-	3500K
4	⊙	Талбайн 80см гэрэлтүүлэг	46	-	3500K
5	—	Усан толсны түүзэн гэрэл	67m	-8.5W	2700K
6	—	Талбайн түүзэн гэрэл	450m	-8.5W	2700K
7	⬇	Задгай театрын түүзэн гэрэл	16m	-8.5W	2700K

Гэрлийн түүвэр

Төрөл	Тоо ширхэг	Өнгийн температур	Чадал	Люмен	Зураг
01_Явган замын босоо гэрэл 2.5м	54	3000K	20.00 W	1050-2800lm	⊕
02_Проект	16	3500K	6.10 W	1050-2800lm	↑
03_Тохжилтын цэзэн гэрэл	61	2700K	15.00 W	400-500lm	⬇
04_Талбайн гэрэл 80см	46	3500K	24.50 W	840lm	⊙
05_Түүзэн гэрэл	28	2700K	25.50 W	825lm	—
06_Задгай театрын түүзэн гэрэл	8	2700K	25.50 W	825lm	⬇
07_Усны түүзэн гэрэл	2	2700K	25.50 W	825lm	—

-Нийтийн эзэмшлийн зам гудамж, зам талбайд байршуулах гэрэлтүүлгийн тоног төхөөрөмжид табигдах шаардлага UCS 1901В:2020  
 -Гэрэлтүүлгийн кабелийн шугам сувагчлалын стандарт UCS1902В:2022, UCS1902А:2022  
 -Явган хүн, хөгжлийн дэрхшээлтэй иргэдэд зориулсан замыг төлөвлөх заавар BNS 6056:2009  
 -Явган хүний зам талбайн төлөвлөлт, хучилт, цэсрлмэд табигдах ерөнхий шаардлага UCS0109В  
 -Нийтийн эзэмшлийн гудамж зам талбайд байршуулах сандалд табигдах шаардлага, хэрэглээ UCS 1404С:2020  
 -Хашаа, хойц, хашлагад табигдах ерөнхий шаардлага, хэрэглээ UCS0001-02:2019  
 -Модны суулгац техникийн шаардлага MNS 6139:2010  
 -Навчт модны суулгац техникийн шаардлага MNS 614:2010  
 -Сөөгийн суулгацын стандарт MNS6255:2011, MNS6140:2010, MNS6257:2011 зэрэг стандартын шаардлага хангасан суулгацыг сонгож тарима.  
 -UCS 0801А:2020 Хот суурин газрын цэцэрлэгжүүлэлт, ногоон байгууламжийн төлөвлөлт  
 болон бусад холбогдох стандартуудыг дагаж мөрдөнө.

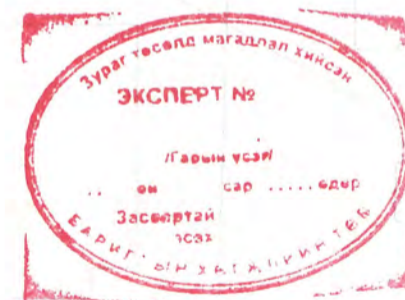

Д/В	Огноо	Засвар, өөрчлөлт
Үе шат:	АЖЛЫН ЗУРАГ	
 Барилгын зураг төслийн "ИНТЕЛЛЕКТ ТАУЗЭР" ХХК		
Архитектор	С.Батзориг	
Гүйцэтгэсэн	С.Батзориг	
Шалгасан	Г.Оюунтунгалаг	
Улаанбаатар хот, Кингдэм дүүрэг, 3-р хороо "Нийслэлийн засаг даргын тамгын газар"-ын дээрээ тохижилт бүхий газар доорх автотээгсөөл, үйлчилгээний цогцолбор барилга		
ГАДНА ГЭРЭЛТҮҮЛЭГ		
Масштаб:	Зургийн дугаар: 03В	Хуудас: 63
Е.Г.Шифр: 01/24-ИТ	Т.Г.Шифр:	Огноо: 2024

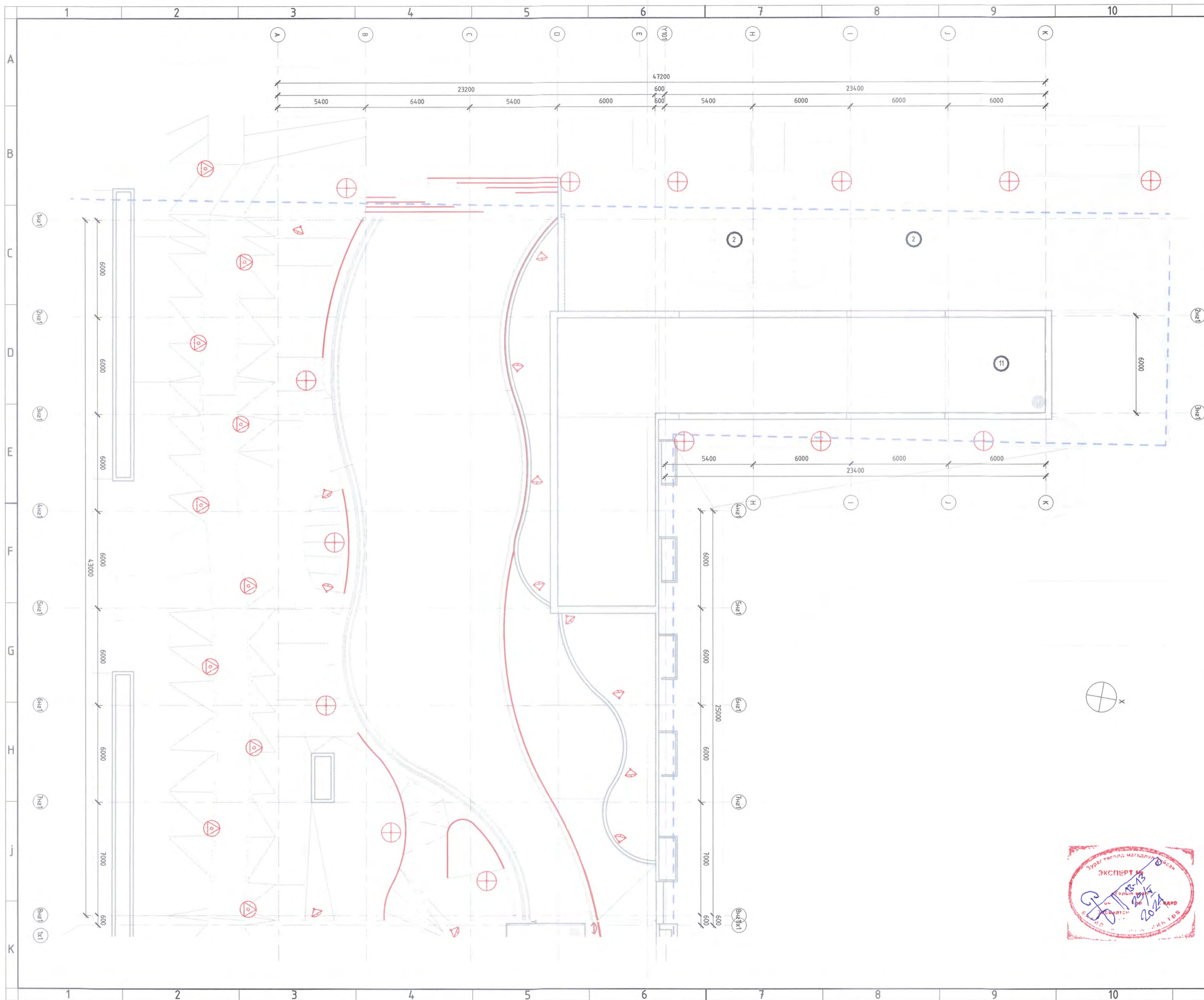

Д/Д	ТОДОРХОЙЛОЛТ	ТАЙЛБАР
1	Газар доорх зогсоолын орц	Төлөвлөж буй
2	Дугуйн нэгдсэн зогсоол	Төлөвлөж буй
3	Газар доорх зогсоолын аврах гарц	Төлөвлөж буй
4	Амрах сарагч	Төлөвлөж буй
5	Задгай театр	Төлөвлөж буй
6	Усан толь	Төлөвлөж буй
7	Будант оргилуур	Төлөвлөж буй
8	Орчны лого хаяг байршил	Төлөвлөж буй
9	Төлөвлөж буй барилга	Төлөвлөж буй
10	Хөгийн цэг	Төлөвлөж буй
11	Одоо байгаа барилга	Одоо байгаа

ТАНИХ ТЭМДЭГ

Д/Д	Таних тэмдэг	Гэрлийн төрөл
1	⊕	Явган замын гэрлэн шон 2м
2	⤴	Тусгай эффектийн цэгэн гэрэл
3	⤵	Тохжилтын хэсгийн цэгэн гэрэл
4	⊖	Талбайн 80см гэрэлтүүлэг
5	—	Усан толсны түүзэн гэрэл
6	—	Талбайн түүзэн гэрэл
7	⤵	Задгай театрын түүзэн гэрэл

ТҮЛХҮҮР ПЛАН

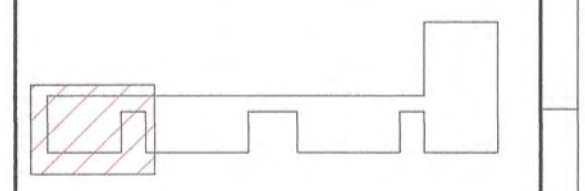

Д/В Огноо Засвар, өөрчлөлт  
 Үе шат: АЖЛЫН ЗУРАГ

Барилгын зураг төслийн "ИНТЕЛЛЕКТ ТАУЭР" ХХК

Архитектор	С.Батзориг
Гүйцэтгэсэн	С.Батзориг
Шалгасан	Г.Оюунтунгалаг

Улаанбаатар хот, Чингэлтэй дүүрэг, 3-р хороо "Нийслэлийн засаг даргын тамгын газар"-ын дээрээс тохижилт бүхий газар доорх автозогсоол, үйлчилгээний цогцолбор барилга



Блок А		
Масштаб:	Зургийн дугаар: 039	Хуудас: 63
Е.Г.Шифр: 01/24-ИТ	Т.Г.Шифр:	Огноо: 2024

Гадна гэрэлтүүлэг В М1 : 150

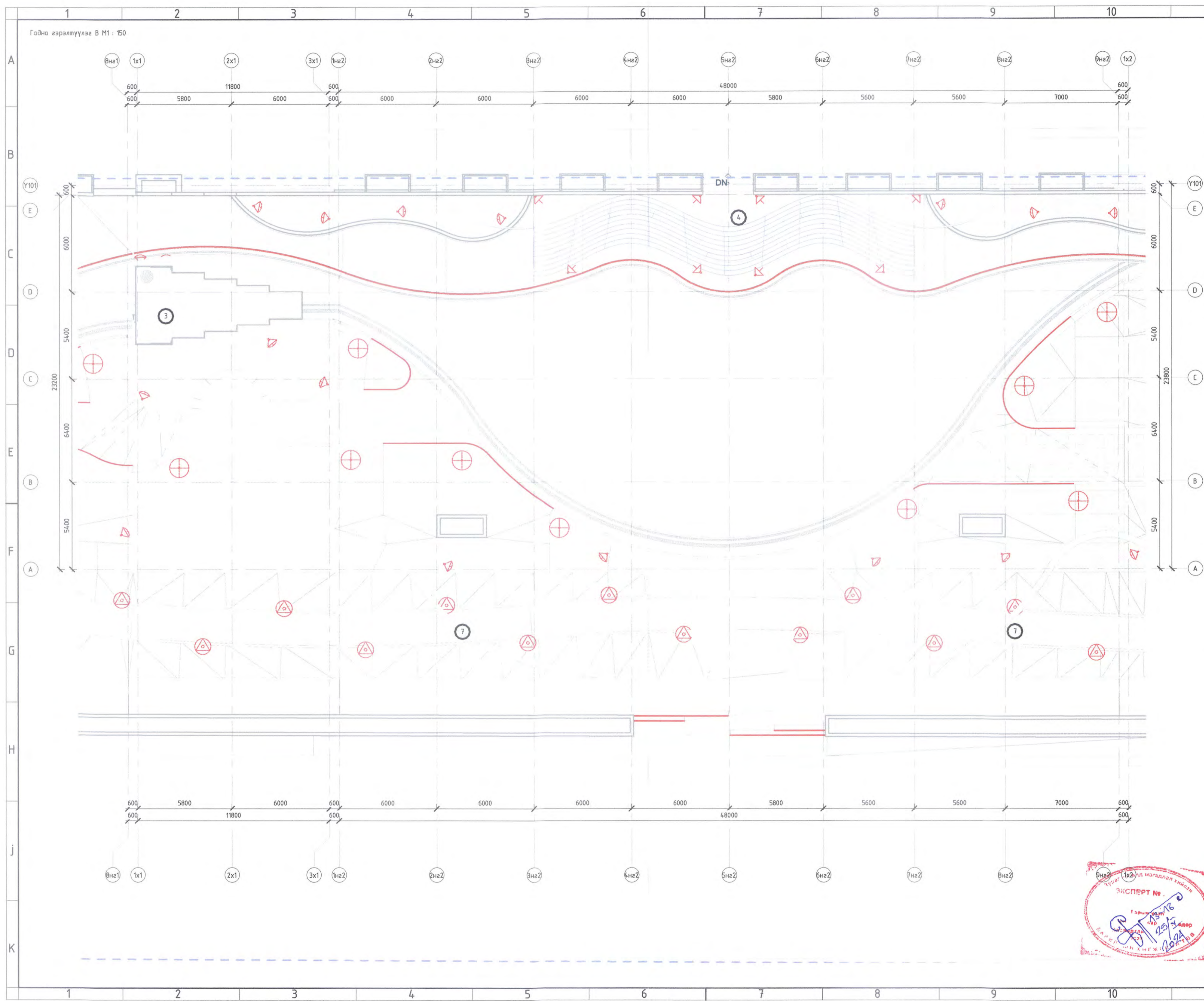

Д/Д	ТОДОРХОЙЛОЛТ	ТАЙЛБАР
1	Газар доорх зогсоолын орц	Төлөвлөж буй
2	Дууцуйн нэгдсэн зогсоол	Төлөвлөж буй
3	Газар доорх зогсоолын аврах гарц	Төлөвлөж буй
4	Амрах сарабч	Төлөвлөж буй
5	Задгай театр	Төлөвлөж буй
6	Усан толь	Төлөвлөж буй
7	Буданг оргилуур	Төлөвлөж буй
8	Орцны лого хаяг байршил	Төлөвлөж буй
9	Төлөвлөж буй барилга	Төлөвлөж буй
10	Хөгийн цэг	Төлөвлөж буй
11	Одоо байгаа барилга	Одоо байгаа

ТАНИХ ТЭМДЭГ

Д/Д	Таних тэмдэг	Гэрлийн төрөл
1	⊕	Явган замын гэрлэн шон 2м
2	⬆	Тусгай эффекийн цэзэн гэрэл
3	⬆	Тохжилтын хэсгийн цэзэн гэрэл
4	⊙	Талбайн 80см гэрэлтүүлэг
5	—	Усан толины туузан гэрэл
6	—	Талбайн туузан гэрэл
7	⬆	Задгай театрын туузан гэрэл

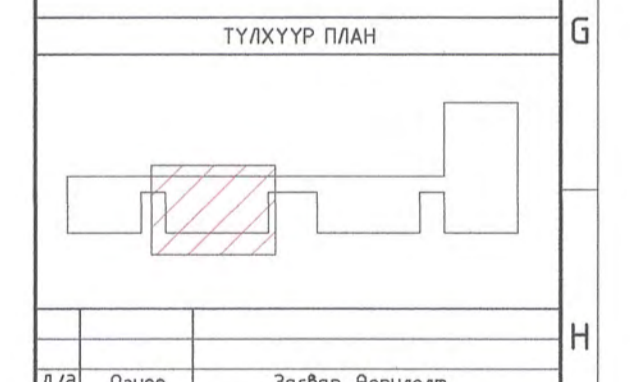

Д/В	Огноо	Засвар, өөрчлөлт
Үе шат: АЖЛЫН ЗУРАГ		
 барилгын зураг төслийн "ИНТЕЛЛЕКТ ТАУЭР" ХХК		
Архитектор		С.Батзориг
Гүйцэтгэсэн		С.Батзориг
Шалгасан		Г.Оюунтуналаг
Улаанбаатар хот, Чингэлтэй дүүрэг, 3-р хороо "Нийслэлийн засаг даргын тамгын газар"-ын дээрээ тохижилт бүхий газар доорх автозогсоол, үйлчилгээний цогцолбор барилга		
Блок В		
Масштаб:	Зургийн дугаар: 040	Хуудас: 63
Е.Г.Шифр: 01/24-ИТ	Т.Г.Шифр:	Огноо: 2024



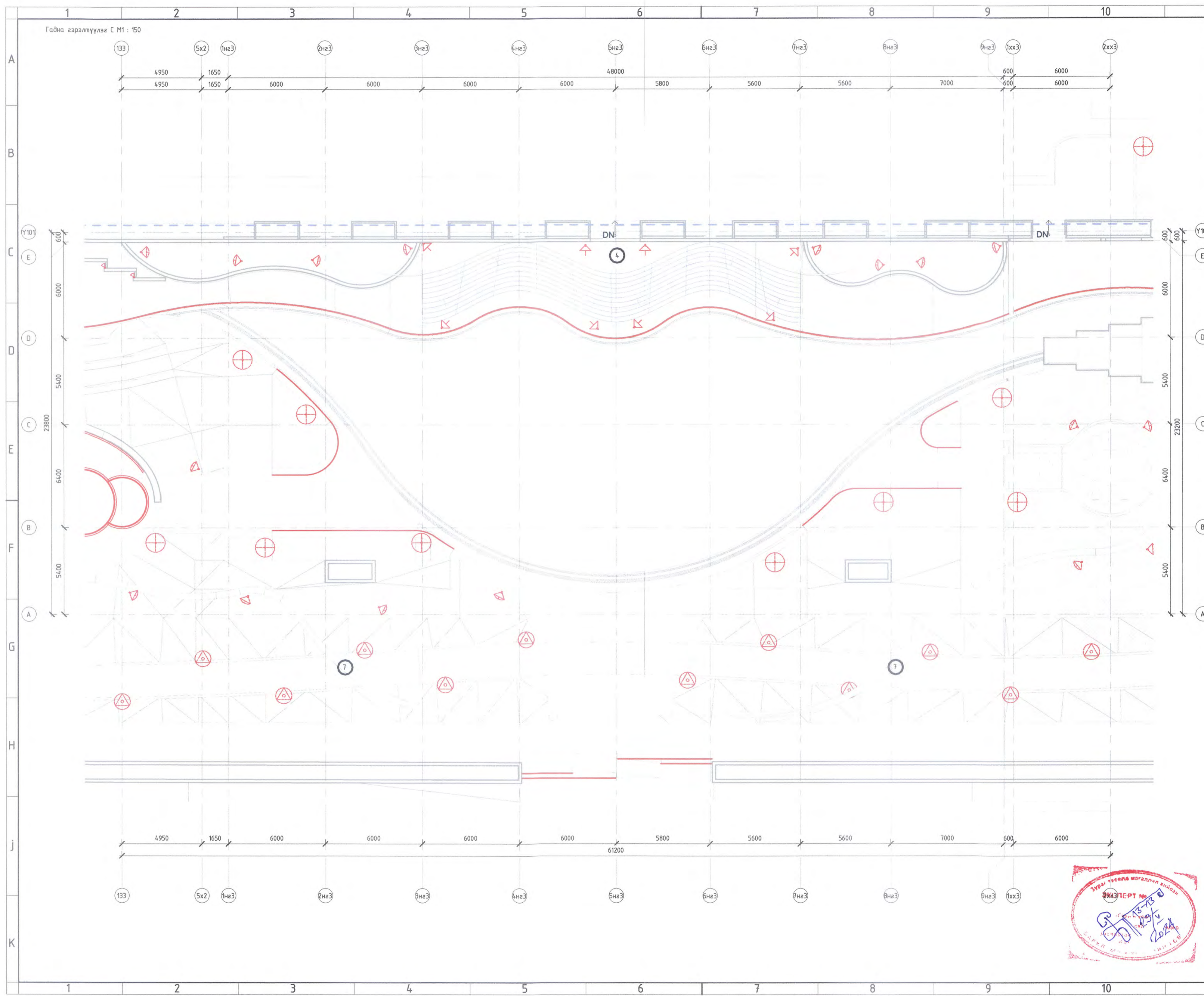

Д/Д	ТОДОРХОЙЛОЛТ	ТАЙЛБАР
1	Газар доорх зогсоолын орц	Төлөвлөж буй
2	Дуцуйн нэгдсэн зогсоол	Төлөвлөж буй
3	Газар доорх зогсоолын аврах гарц	Төлөвлөж буй
4	Амрах сарагч	Төлөвлөж буй
5	Задгай театр	Төлөвлөж буй
6	Чсан толь	Төлөвлөж буй
7	Буданг оргилуур	Төлөвлөж буй
8	Орцны лого хаяг байршил	Төлөвлөж буй
9	Төлөвлөж буй барилга	Төлөвлөж буй
10	Хөдгийн цэг	Төлөвлөж буй
11	Одоо байгаа барилга	Одоо байгаа

ТАНИХ ТЭМДЭГ		
Д/Д	Таних тэмдэг	Гэрлийн төрөл
1	⊕	Явган замын гэрлэн шон 2м
2	↑	Тусгай эффекийн цэгэн гэрэл
3	△	Тохжилтын хэсгийн цэгэн гэрэл
4	⊖	Талбайн 80см гэрэлтүүлэг
5	—	Чсан толины туузан гэрэл
6	—	Талбайн туузан гэрэл
7	♫	Задгай театрын туузан гэрэл

ТҮЛХҮҮР ПЛАН

Д/В	Огноо	Засвар, өөрчлөлт
Ye шат:	АЖЛЫН ЗУРАГ	

		барилгын зураг төслийн <b>"ИНТЕЛЛЕКТ ТАУЭР"</b> ХХК
Архитектор	<i>[Signature]</i>	С.Батзориг
Гүйцэтгэсэн	<i>[Signature]</i>	С.Батзориг
Шалгаасан	<i>[Signature]</i>	Г.Оюунтуналаг
Улаанбаатар хот, Чингэлтэй дүүрэг, 3-р хороо "Нийслэлийн засаг даргын тамгын газар"-ын дээрээ тохижилт бүхий газар доорх автозоослол, үйлчилгээний цогцолбор барилга		
Блок С		
Масштаб:	Зургийн дугаар:	Хуудас:
	041	63
Е.Г.Шифр:	Т.Г.Шифр:	Огноо:
01/24-ИТ		2024



Гадна гэрэлтүүлэг D M1 : 150

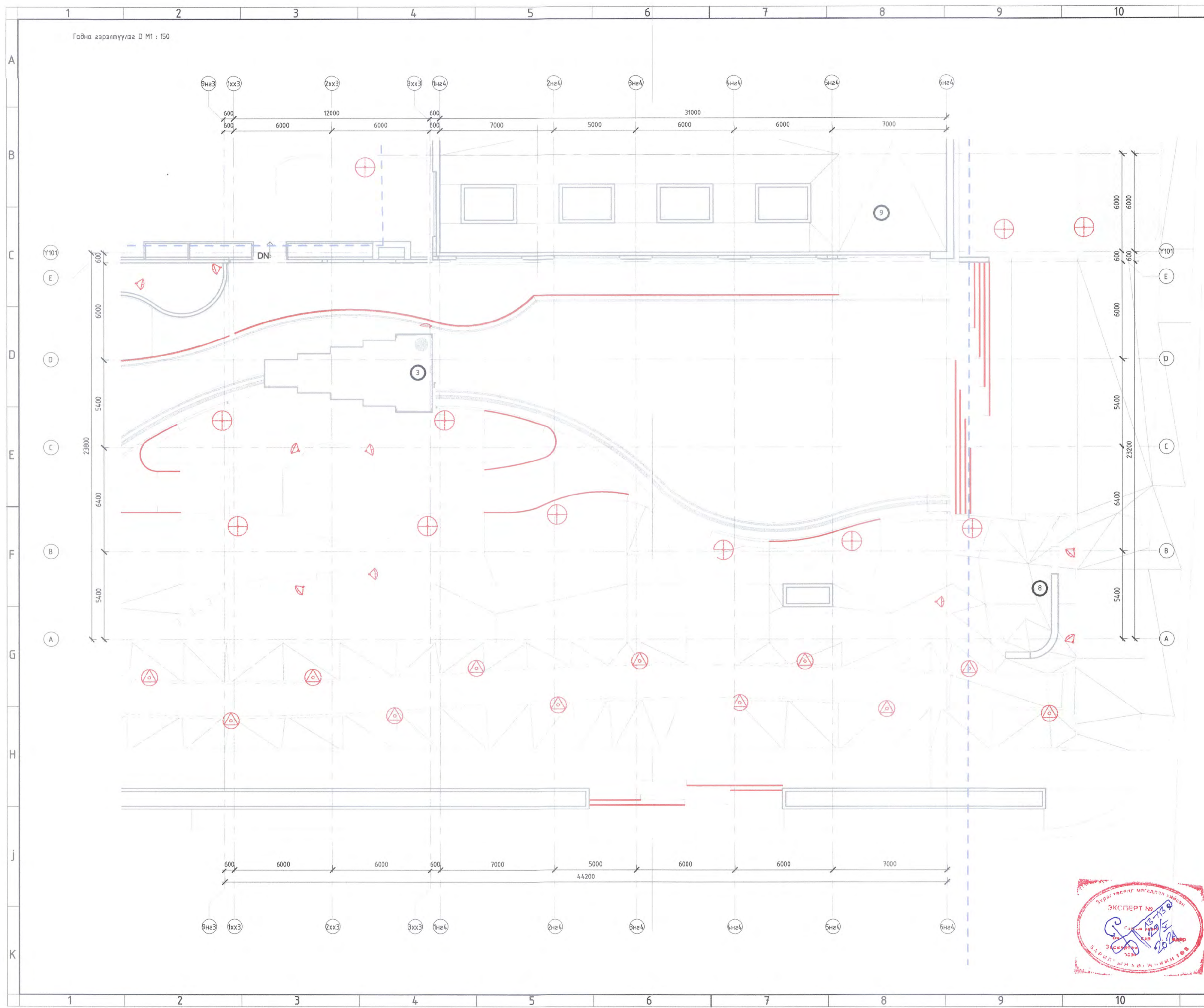

Д/Д	ТОДОРХОЙЛОЛТ	ТАЙЛБАР
1	Газар доорх зогсоолын орц	Төлөвлөж буй
2	Дуурын нэгдсэн зогсоол	Төлөвлөж буй
3	Газар доорх зогсоолын аврах гарц	Төлөвлөж буй
4	Амрах сарагч	Төлөвлөж буй
5	Задгай театр	Төлөвлөж буй
6	Усан толь	Төлөвлөж буй
7	Бүдэнт оргилуур	Төлөвлөж буй
8	Орцны лого хаяг байршил	Төлөвлөж буй
9	Төлөвлөж буй барилга	Төлөвлөж буй
10	Хогийн цэг	Төлөвлөж буй
11	Одоо байгаа барилга	Одоо байгаа

ТАНИХ ТЭМДЭГ		
Д/Д	Таних тэмдэг	Гэрлийн төрөл
1	⊕	Явган замын гэрлэн шон 2м
2	⬆	Тусгай эффекийн цэгэн гэрэл
3	⬆	Тохжилтын хэсгийн цэгэн гэрэл
4	⊖	Талбайн 80см гэрэлтүүлэг
5	—	Усан толины түүзэн гэрэл
6	—	Талбайн түүзэн гэрэл
7	⬆	Задгай театрын түүзэн гэрэл

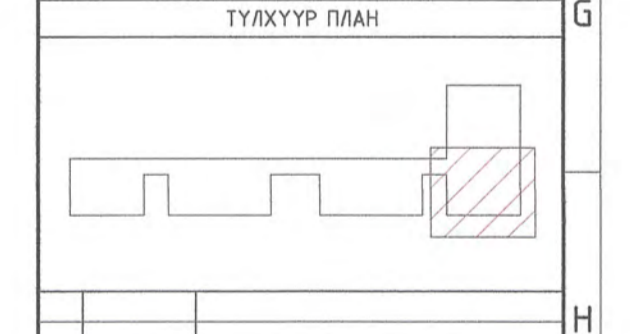
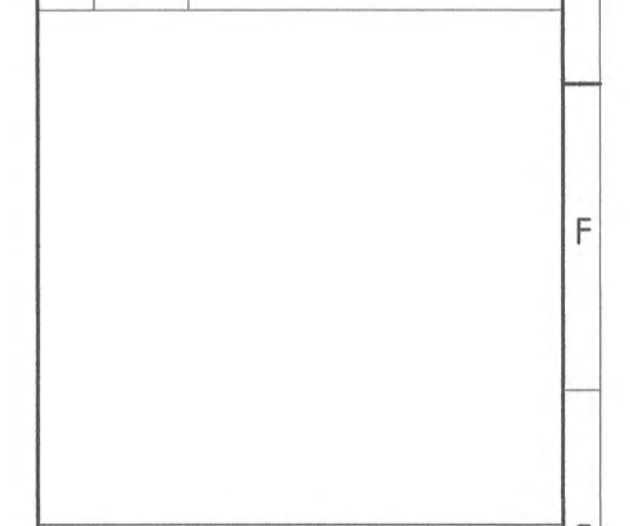

Д/В Огноо Засвар, өөрчлөлт  
 Үе шат: АЖЛЫН ЗУРАГ



Барилгын зураг төслийн  
"ИНТЕЛЛЕКТ ТАУЭР" ХХК

Архитектор: С.Батзориг  
 Гүйцэтгэгч: С.Батзориг  
 Шалгасан: Г.Оюунтуналаг

Улаанбаатар хот, Чингэлтэй дүүрэг, 3-р хороо  
 "Нийслэлийн засаг даргын тамгын газар"-ын  
 дээрээ тохижилт бүхий газар доорх  
 автозогсоол, үйлчилгээний цогцолбор барилга

Блок D

Масштаб: Зургийн дугаар: Хуудас:  
 042 63  
 Е.Г.Шифр: Т.Г.Шифр: Огноо:  
 01/24-ИТ 2024



Гадна гэрэлтүүлэг Е М1 : 150

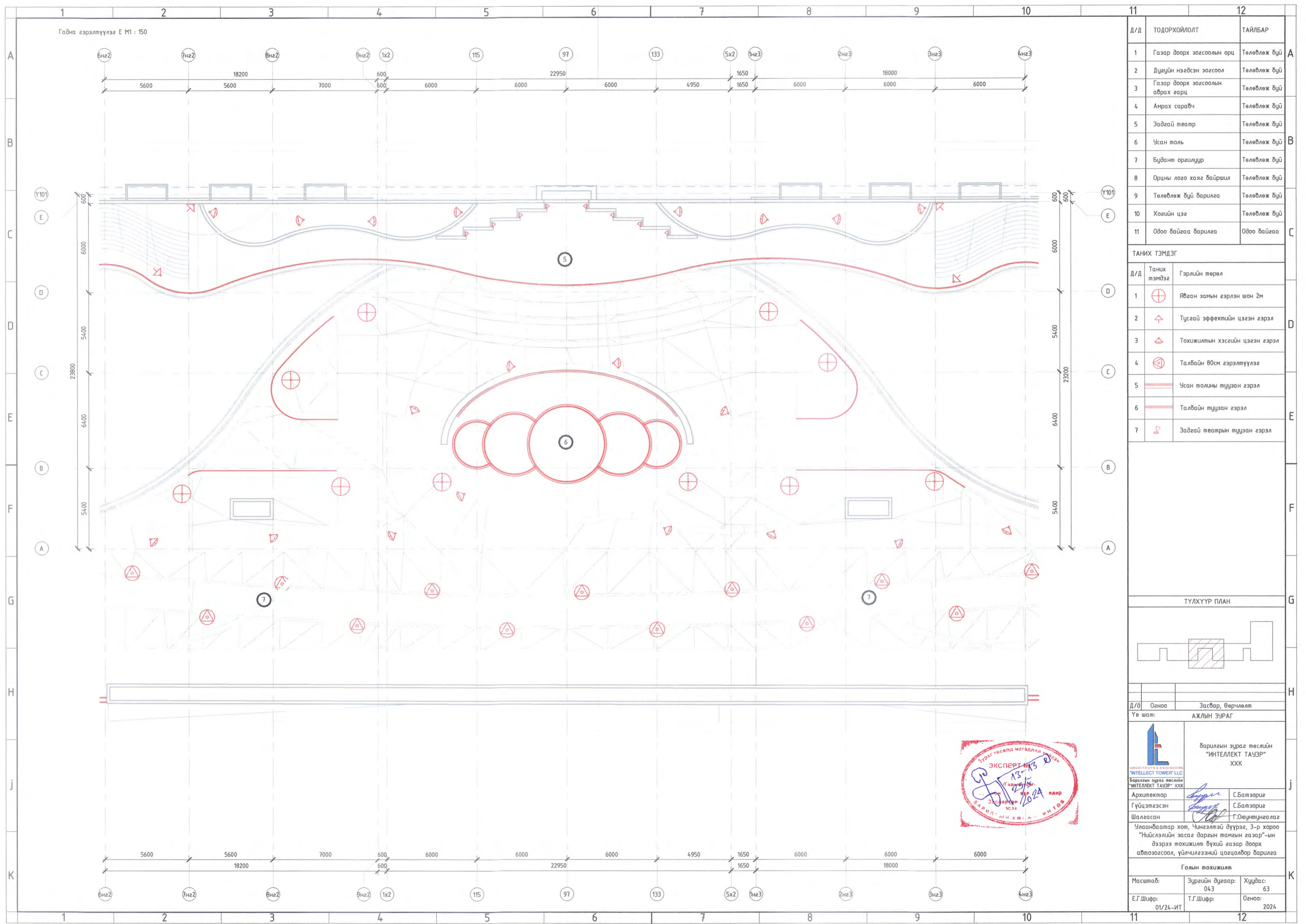

Д/Д	ТОДОРХОЙЛОЛТ	ТАЙЛБАР
1	Газар доорх зогсоолын орц	Төлөвлөж буй
2	Дууцуйн нэгдсэн зогсоол	Төлөвлөж буй
3	Газар доорх зогсоолын аврах гарц	Төлөвлөж буй
4	Амрах сарагч	Төлөвлөж буй
5	Задгай театр	Төлөвлөж буй
6	Усан толь	Төлөвлөж буй
7	Буданг оргилуур	Төлөвлөж буй
8	Орцны лого хаяг байршил	Төлөвлөж буй
9	Төлөвлөж буй барилга	Төлөвлөж буй
10	Хөдгийн цэг	Төлөвлөж буй
11	Одоо байгаа барилга	Одоо байгаа

ТАНИХ ТЭМДЭГ		
Д/Д	Таних тэмдэг	Гэрлийн төрөл
1	⊕	Явган замын гэрлэн шон 2м
2	⬆	Тусгай эффекийн цэгэн гэрэл
3	⬆	Тохжилтын хэсгийн цэгэн гэрэл
4	⊙	Талбайн 80см гэрэлтүүлэг
5	—	Усан толины туузан гэрэл
6	—	Талбайн туузан гэрэл
7	⬆	Задгай театрын туузан гэрэл

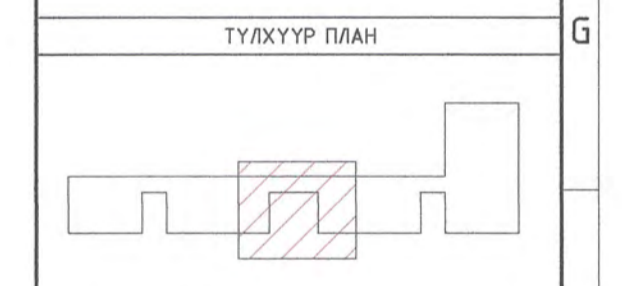

Д/В	Огноо	Засвар, өөрчлөлт
Үе шат: АЖЛЫН ЗУРАГ		
 Барилгын зураг төслийн "ИНТЕЛЛЕКТ ТАЧЭР" ХХК		
Архитектор	<i>С.Батзориг</i>	С.Батзориг
Гүйцэтгэгч	<i>С.Батзориг</i>	С.Батзориг
Шалгасан	<i>Г.Оюунтуналаг</i>	Г.Оюунтуналаг
Улаанбаатар хот, Чингэлтэй дүүрэг, 3-р хороо "Нийслэлийн засаг даргын тамгын газар"-ын дээрээ тохижилт бүхий газар доорх автотзогсоол, үйлчилгээний цогцолбор барилга		
Голын тохижилт		
Масштаб:	Зургийн дугаар: 043	Хуудас: 63
Е.Г.Шифр: 01/24-ИТ	Т.Г.Шифр:	Огноо: 2024



Амрах саравч 1 М 1 : 100

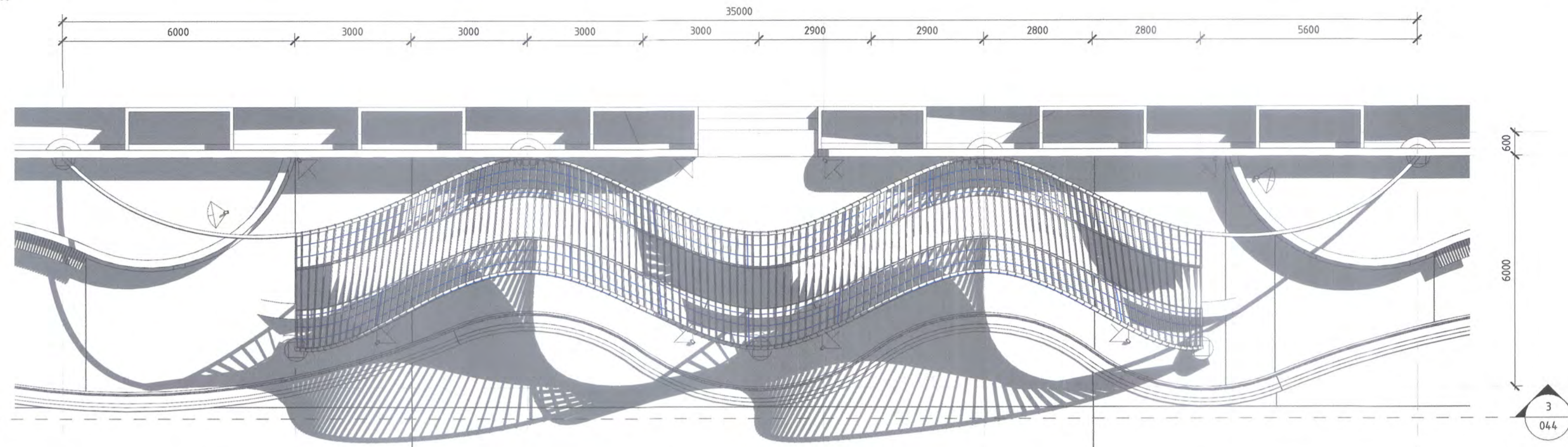

Амрах саравч 1 М 1 : 100

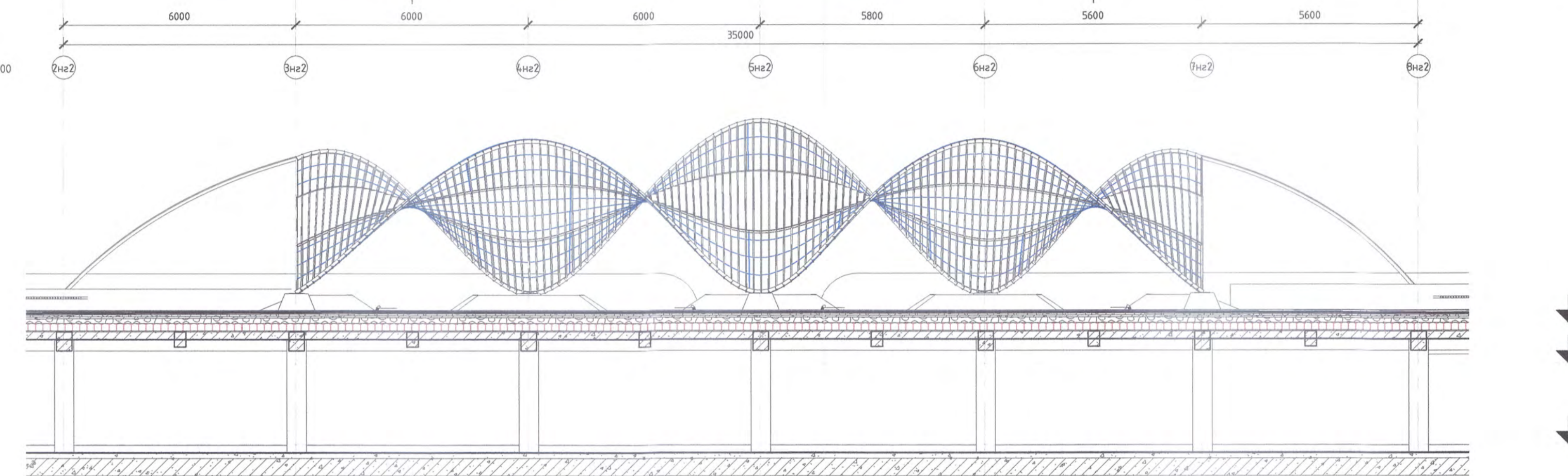

Амрах саравч 1 М

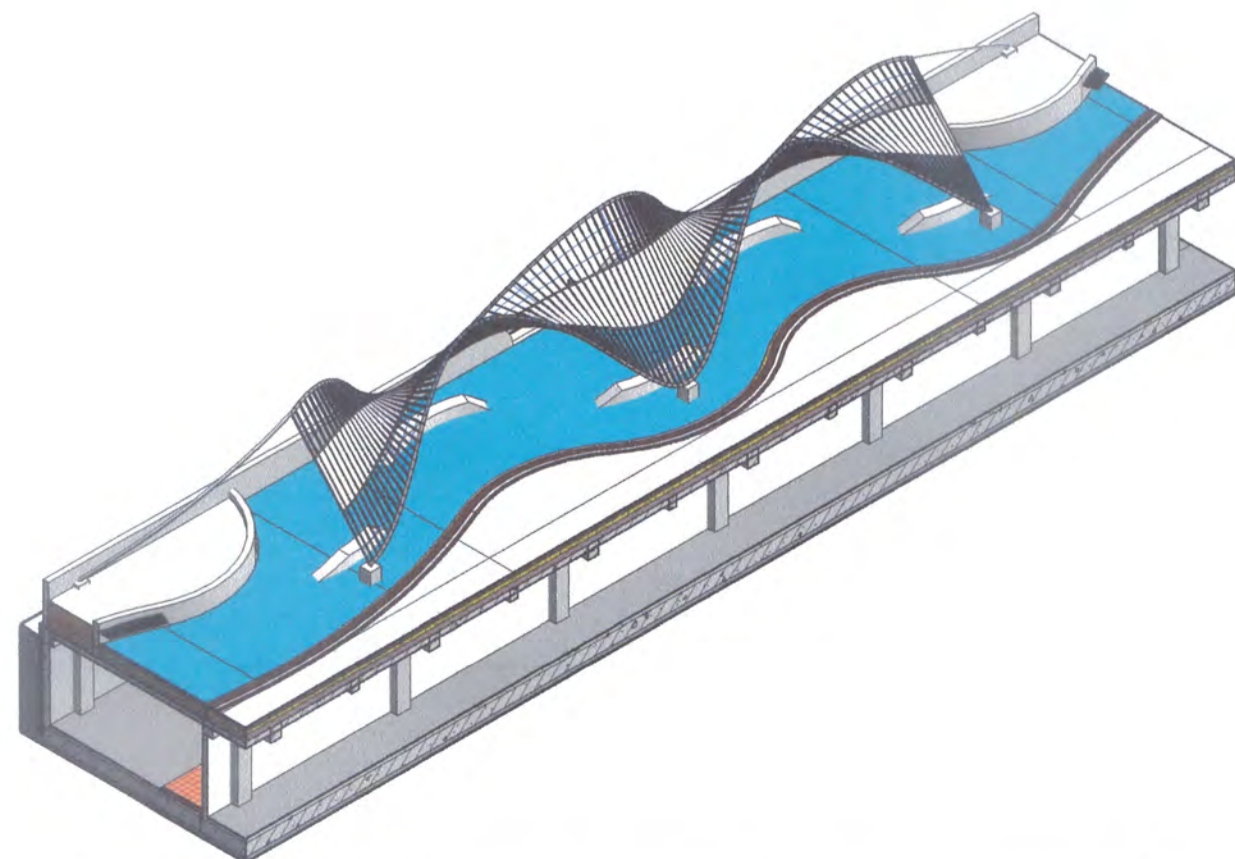

Амрах саравч а М

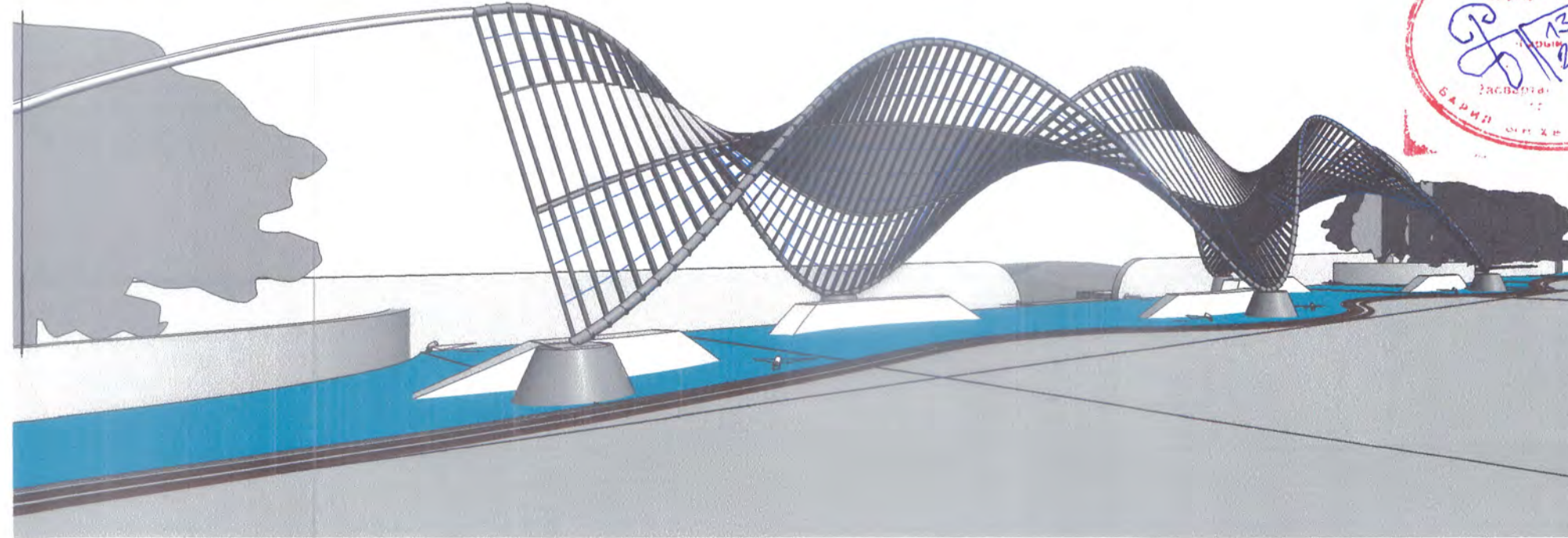

Д/В	Огноо	Засвар, өөрчлөлт
Үе шат:	АЖЛЫН ЗУРАГ	
 барилгын зураг төслийн "ИНТЕЛЛЕКТ ТАУЭР" ХХК		
Архитектор	Гүйцэтгэсэн	Шалгасан
С.Батзориг	С.Батзориг	Г.Оюунтунга лаг
Улаанбаатар хот, Чингэлтэй дүүрэг, 3-р хороо "Нийслэлийн засаг даргын тамгын газар"-ын дээрээ тохижилт бүхий газар доорх автотээгсөөл, үйлчилгээний цогцолбор барилга		
Амрах саравч 1		
Масштаб:	Зургийн дугаар:	Хуудас:
	044	63
Е.Г.Шифр:	Т.Г.Шифр:	Огноо:
01/24-ИТ		2024



Амрах саравч 2 М 1 : 100

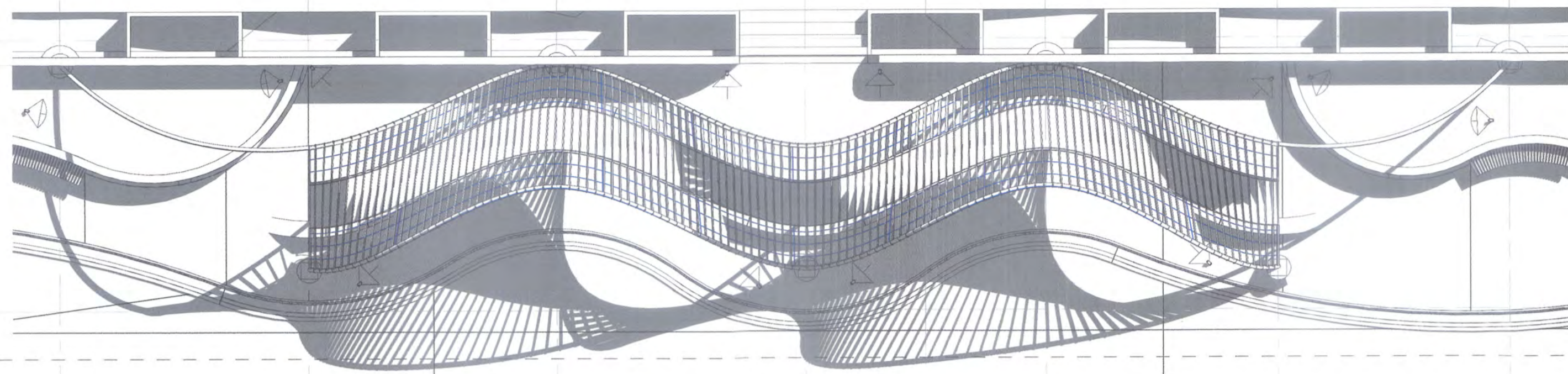

Амрах саравч 2-А М 1 : 100

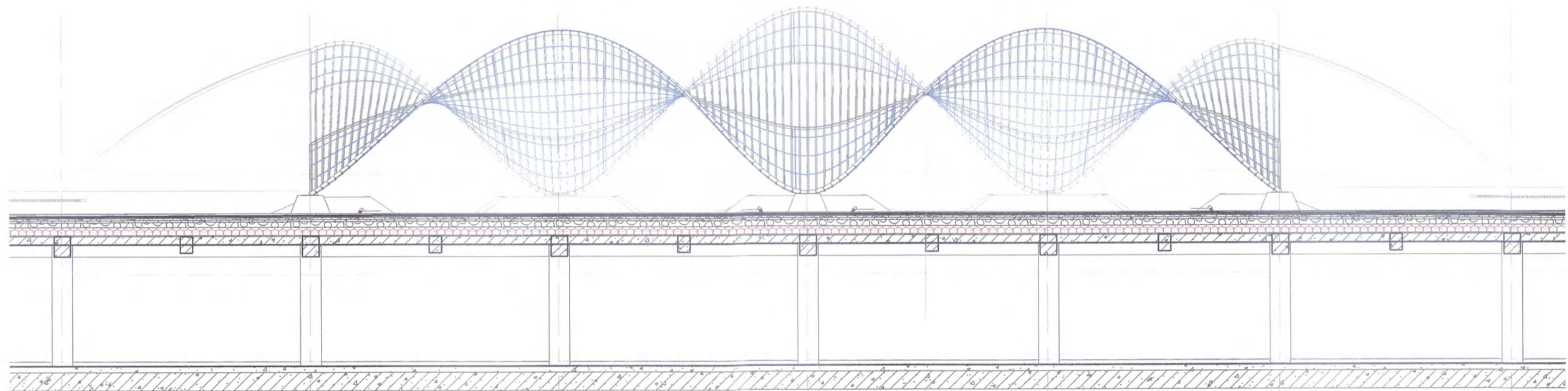

1.05 m  
Ерөнхий төлөвлөгөө  
0.00 m  
Газрын түвшин  
-2.10 m  
В1

Амрах саравч 2 М

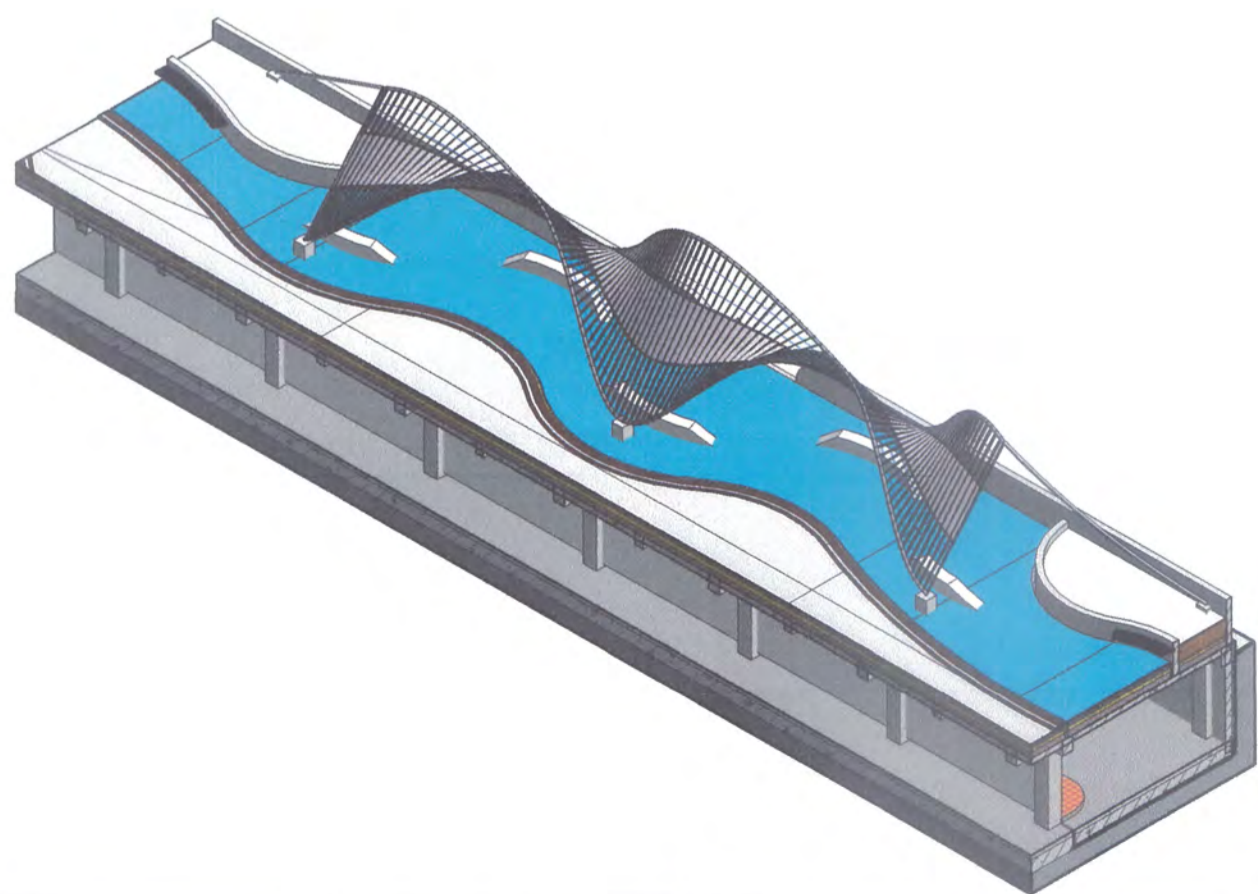

Амрах саравч 6 М

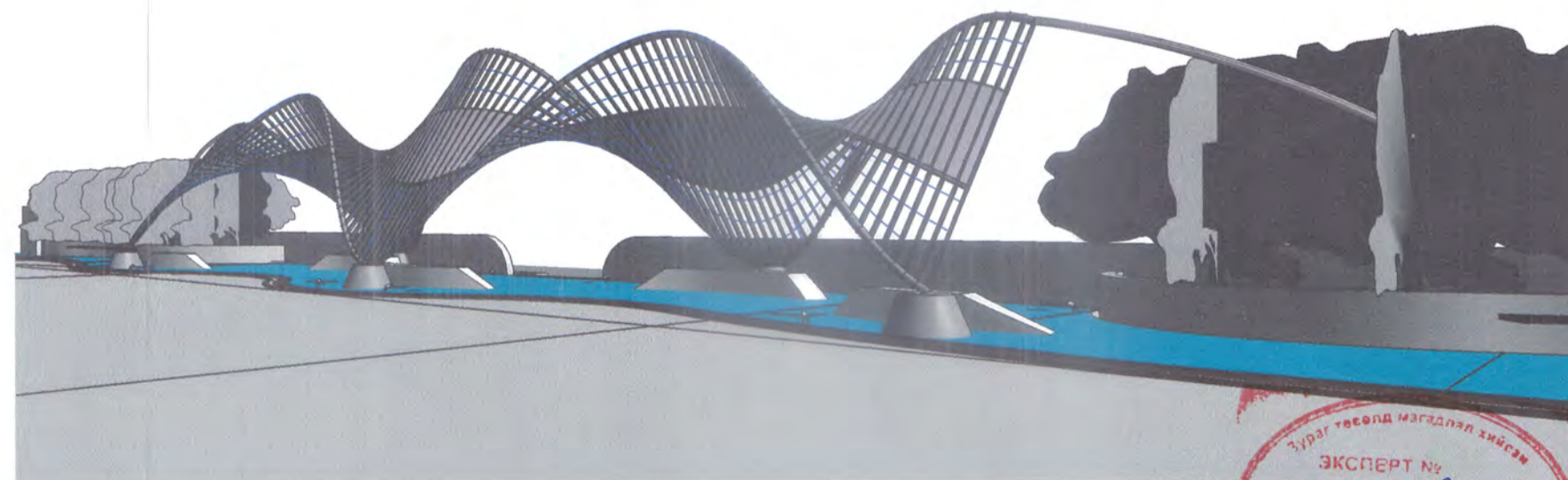

Д/В	Огноо	Засвар, өөрчлөлт
Үе шал:		АЖЛЫН ЗУРАГ
 Барилгын зураг төслийн "ИНТЕЛЛЕКТ ТАУЭР" ХХК		
Архитектор		С.Батзориг
Гүйцэтгэсэн		С.Батзориг
Шалгасан		Г.Оюунтунаага
Улаанбаатар хот, Чингэлтэй дүүрэг, 3-р хороо "Нийслэлийн засаг даргын тамгын газар"-ын дээрээ тохижилт бүхий газар доорх автозогсоол, үйлчилгээний цогцолбор барилга		
Амрах саравч 2		
Масштаб:	Зургийн дугаар:	Хуудас:
	045	63
Е.Г.Шифр:	Т.Г.Шифр:	Огноо:
01/24-ИТ		2024

Усан толио M1 : 75

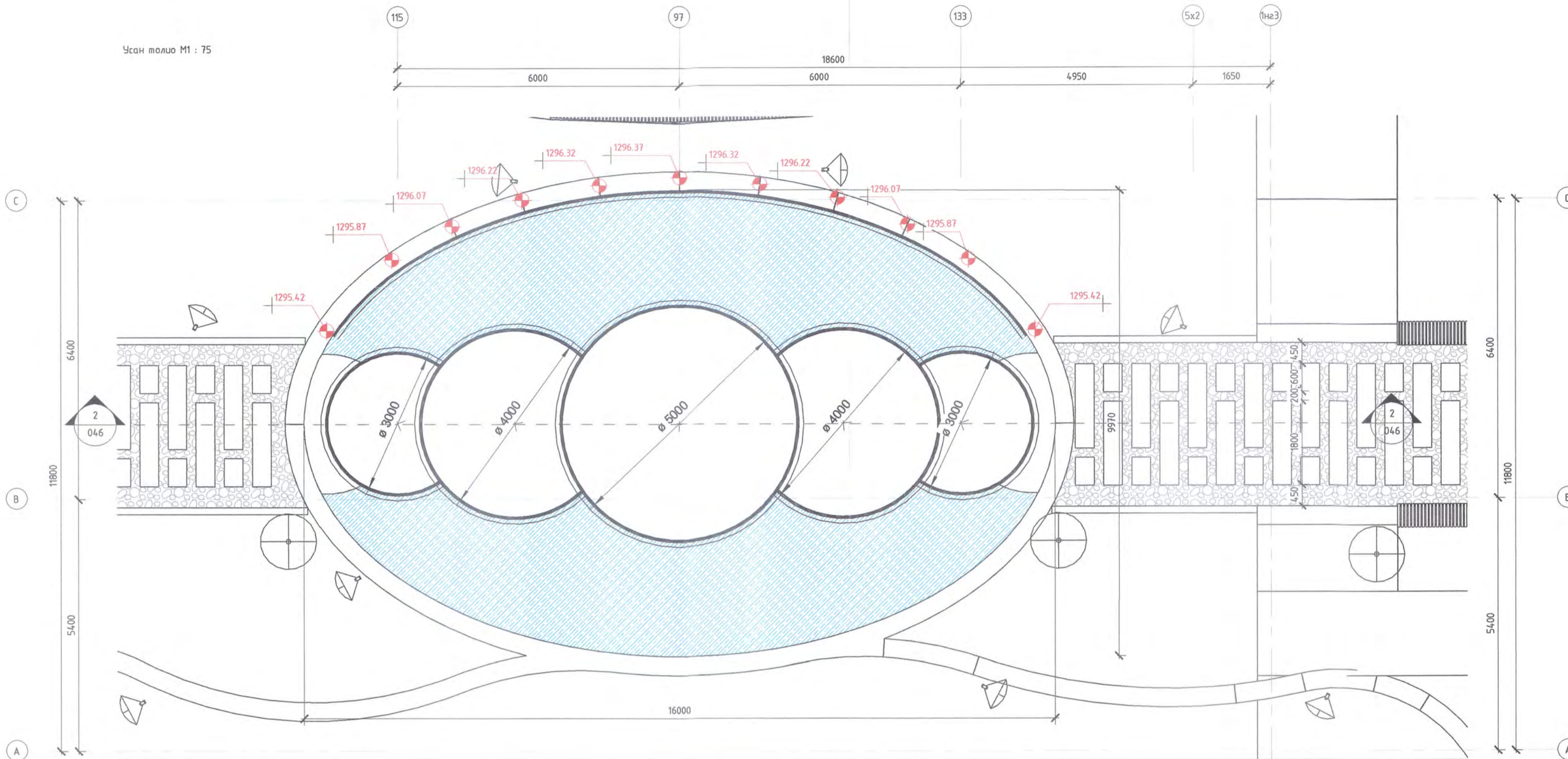

Усан толь огтлол M1 : 75

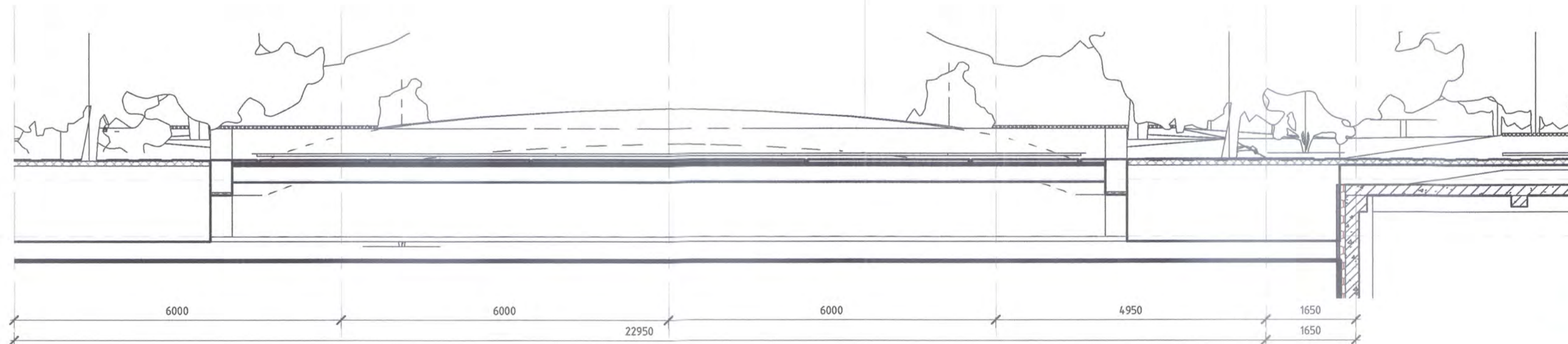

1.05 m  
Ерөнхий төлөвлөгөө

0.00 m  
Газрын түвшин



Д/В	Огноо	Засвар, өөрчлөлт
Үе шат:	АЖЛЫН ЗУРАГ	
		Барилгын зураг төслийн "ИНТЕЛЛЕКТ ТАУЭР" ХХК
Архитектор	<i>[Signature]</i>	С.Батзориг
Гүйцэтгэсэн	<i>[Signature]</i>	С.Батзориг
Шалгасан	<i>[Signature]</i>	Г.Оюунтулга
Улаанбаатар хот, Чингэлтэй дүүрэг, 3-р хороо "Нийслэлийн засаг даргын тамгын газар"-ын дээрээ тохижилт бүхий газар доорх автотээгсөөл, үйлчилгээний цогцолбор барилга		
Усан толь байгуулалт		
Масштаб:	Зургийн дугаар:	Хуудас:
	046	63
Е.Г.Шифр:	Т.Г.Шифр:	Огноо:
01/24-ИТ		2024

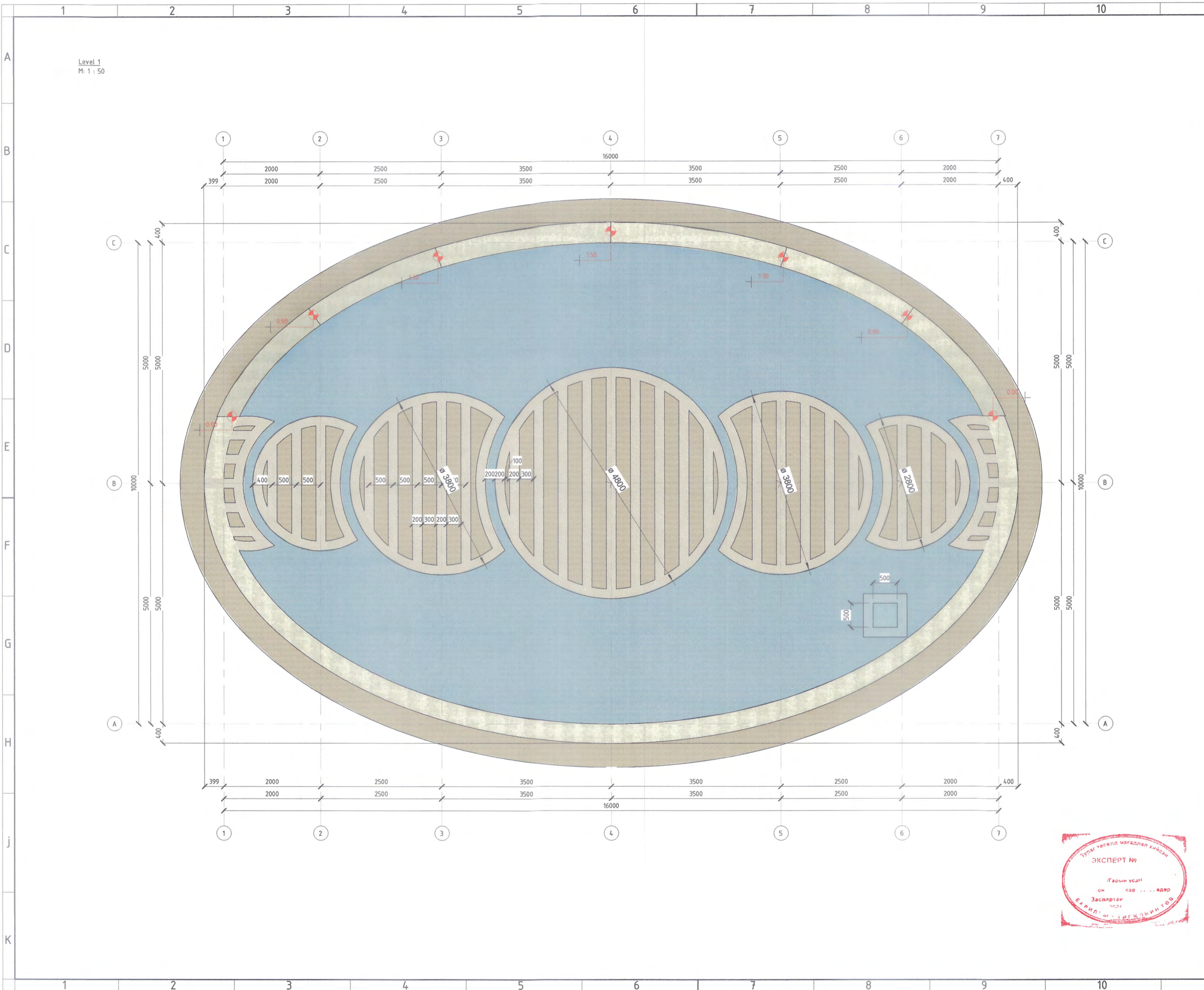

Металын түүвэр		
Бүтээцийн үрт	Тоо ширхэг	Масс
Бетоны түүвэр		
Марк	Эзэлхүүн	
	7.43 м³	
Хүчилт	37.42 м³	
Grand total	44.86 м³	

Тайлбар:

- Хийцийн элементийн хөндлөн огтлолыг гүйцэтгэлийн зургаар зориогчтой зөвшилцөж газар дээр гүйцэтгэнэ.
- Хөндлөн огтлолын сонголтоос хамаарч материалын түүвэрт өөрчлөлт орох боломжтой.
- Өнгөлгөөний чулуу нь барзгар хээ бүхий байгалийн цагаан өнгийн фактуртай чулуу байна.
- Суурийн арматурын нийт масс 15.99кг

ТҮЛХҮҮР ПЛАН

Д/В	Огноо	Засвар, Өөрчлөлт
Үе шат: АЖЛЫН ЗУРАГ		



ИНТЕЛЛЕКТ ТӨВЭР ХХК  
Барилгын зураг төслийн  
"ИНТЕЛЛЕКТ ТӨВЭР" ХХК

Барилгын зураг төслийн  
"ИНТЕЛЛЕКТ ТӨВЭР" ХХК

Архитектор	<i>Батзориг</i>	С.Батзориг
Гүйцэтгэсэн	<i>Батзориг</i>	С.Батзориг
Шалгасан	<i>Мид</i>	Г.Оюунтүвшин

Улаанбаатар хот, Чингэлтэй дүүрэг, 3-р хороо  
"Нийслэлийн засаг даргын тамгын газар"-ын  
дээрээ тохижилт бүхий газар доорх  
автотээгсөөл, үйлчилгээний цогцолбор барилга

Байгуулалт

Масштаб:	Зургийн дугаар:	Хуудас:
	A101	63
Е.Г.Шифр:	Т.Г.Шифр:	Огноо:
01/24-ИТ		2024



Section 1  
M: 1 : 50

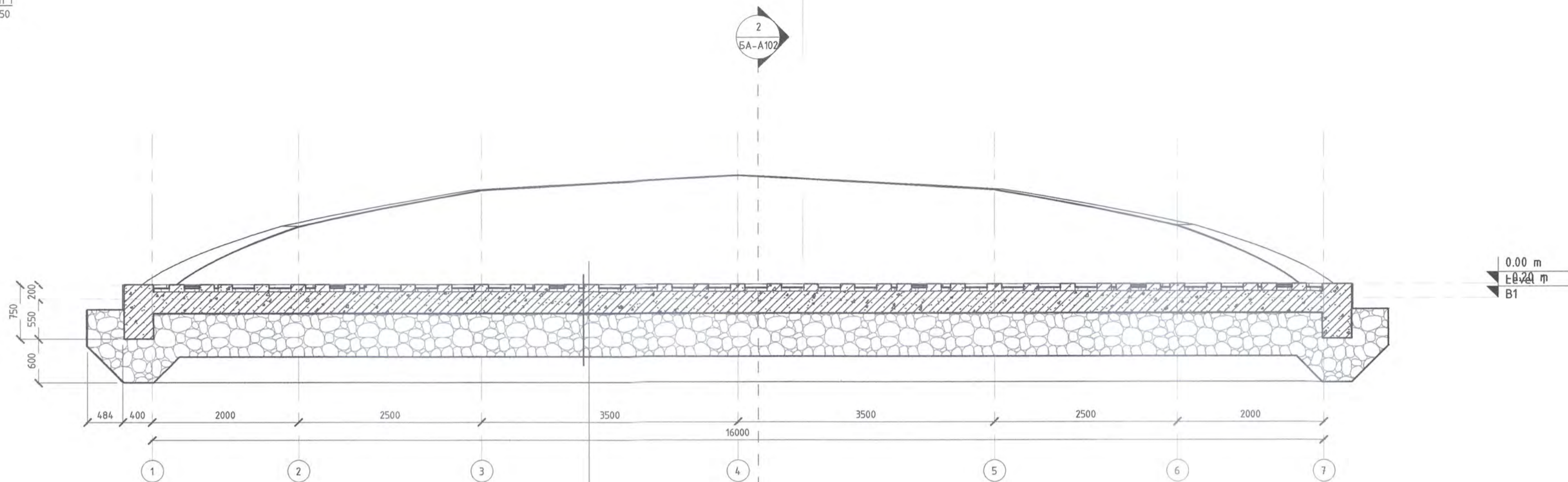

- Ус
- Говлын ширхэглэг чилүү 5см
- Тархалтаас хамгаалах үе
- Ус тусгаарлагч
- Төмөр бетон хүчилт 30см
- Нягтруулсан хөрс 60 см

Section 2  
M: 1 : 50

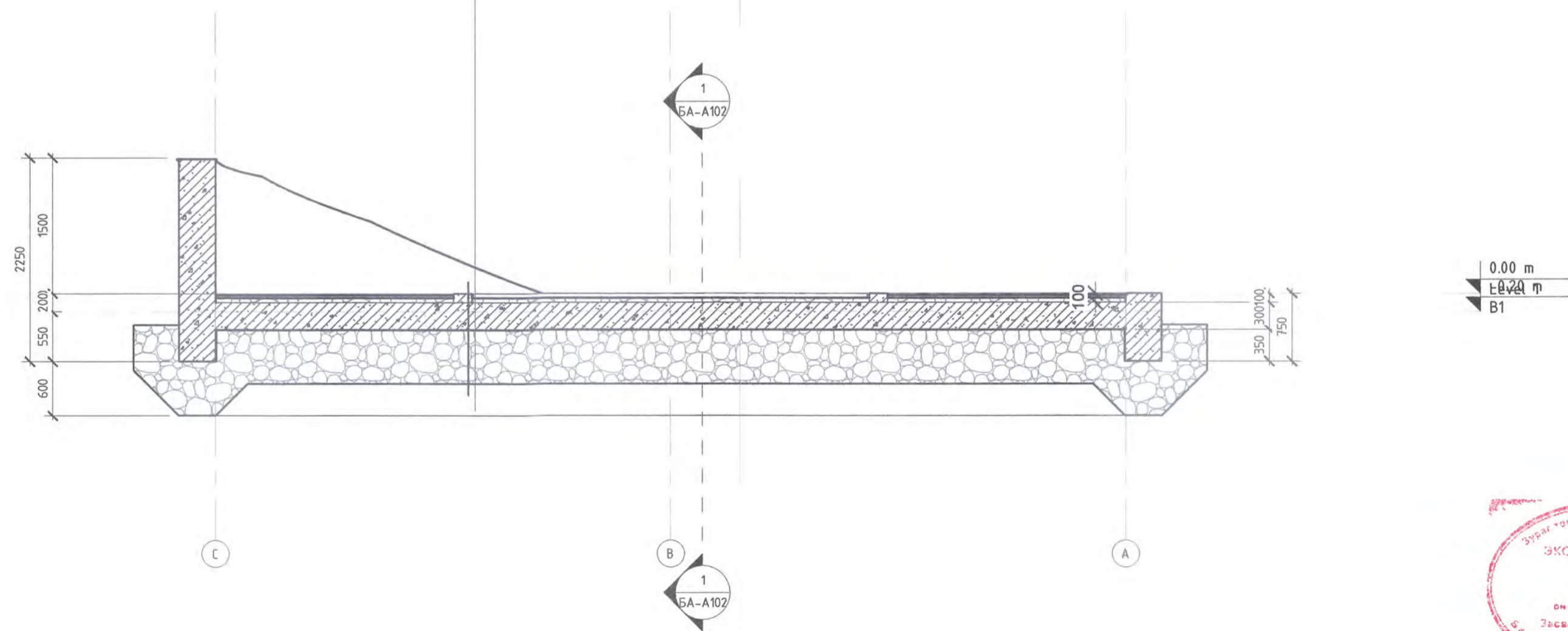

Д/В	Огноо	Засвар, өөрчлөлт
Үе шат: АЖЛЫН ЗУРАГ		
 <p>Барилгын зураг төслийн "ИНТЕЛЛЕКТ ТАУЭР" ХХК</p>		барилгын зураг төслийн "ИНТЕЛЛЕКТ ТАУЭР" ХХК
Архитектор	<i>[Signature]</i>	С.Батзориг
Гүйцэтгэсэн	<i>[Signature]</i>	С.Батзориг
Шалгасан	<i>[Signature]</i>	Г.Оюунтүвшин
Улаанбаатар хот, Чингэлтэй дүүрэг, 3-р хороо "Нийслэлийн засаг даргын тамгын газар"-ын дээрээ тохижилт бүхий газар доорх автомозоол, үйлчилгээний цогцолбор барилга		
Огтлол		
Масштаб:	Зургийн дугаар:	Хуудас:
	A102	63
Е.Г.Шифр:	Т.Г.Шифр:	Огноо:
01/24-ИТ		2024

Задгай театр М 1 : 100

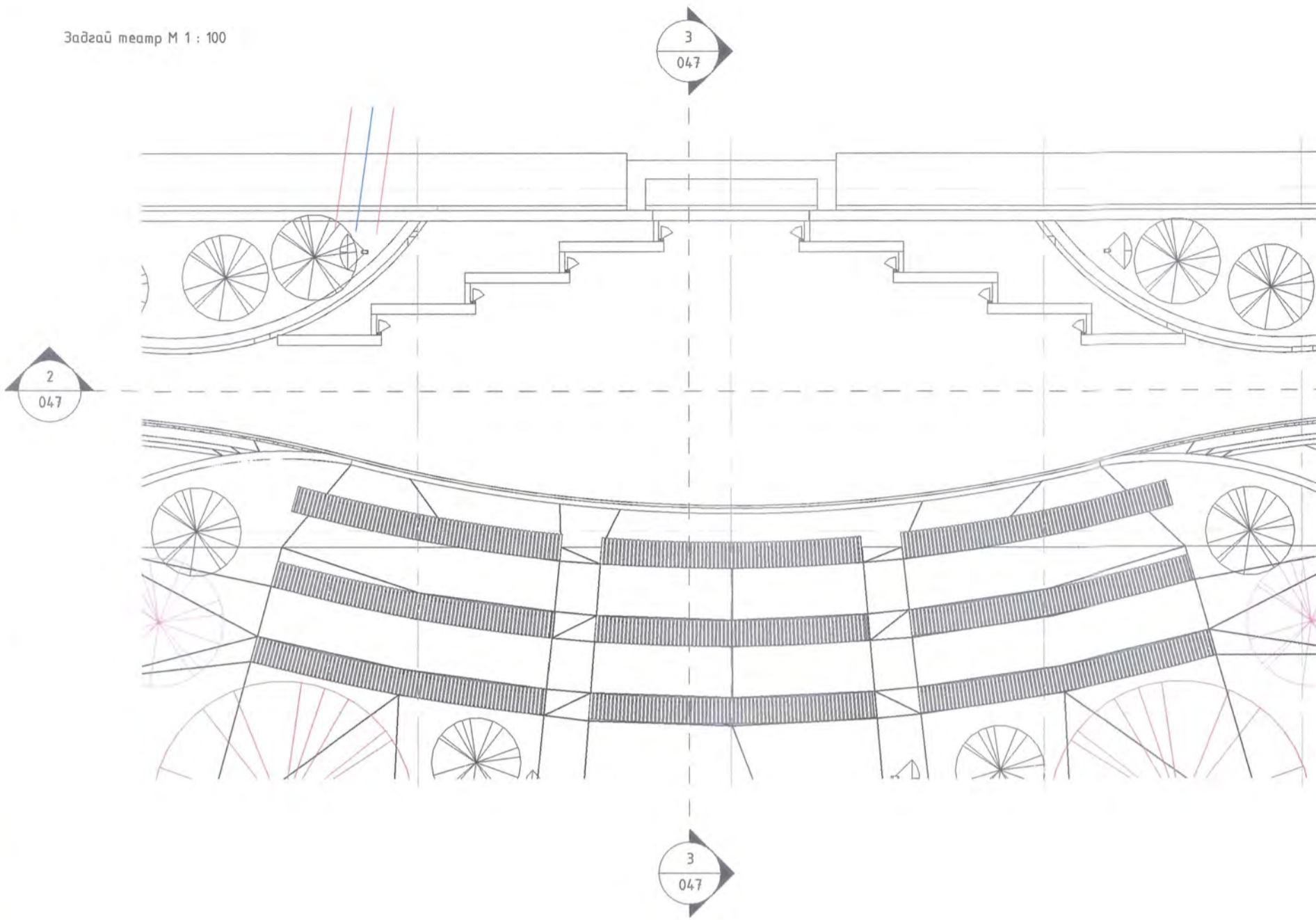

Задгай театр огтлол Б М 1 : 100

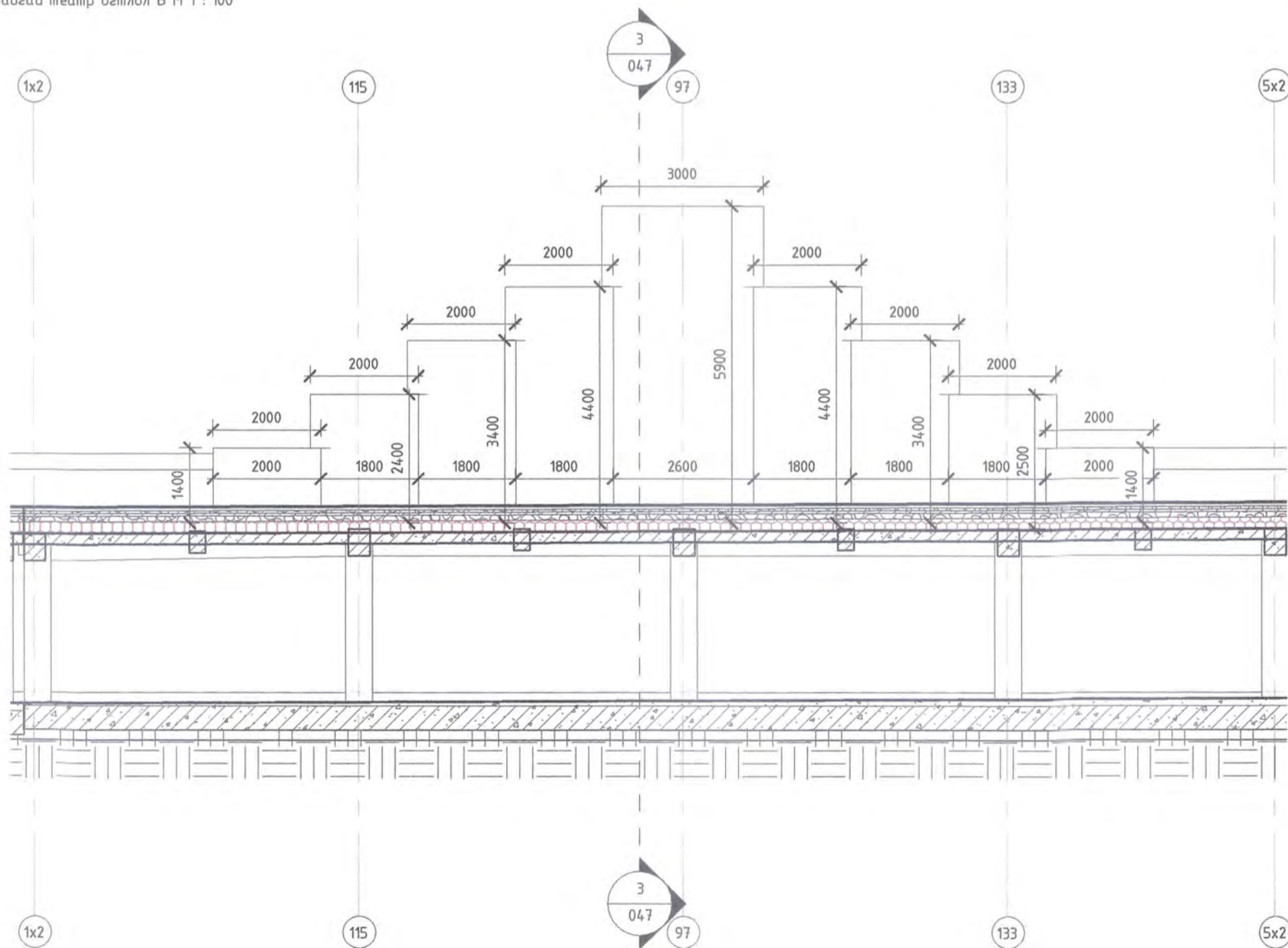

Задгай театр М

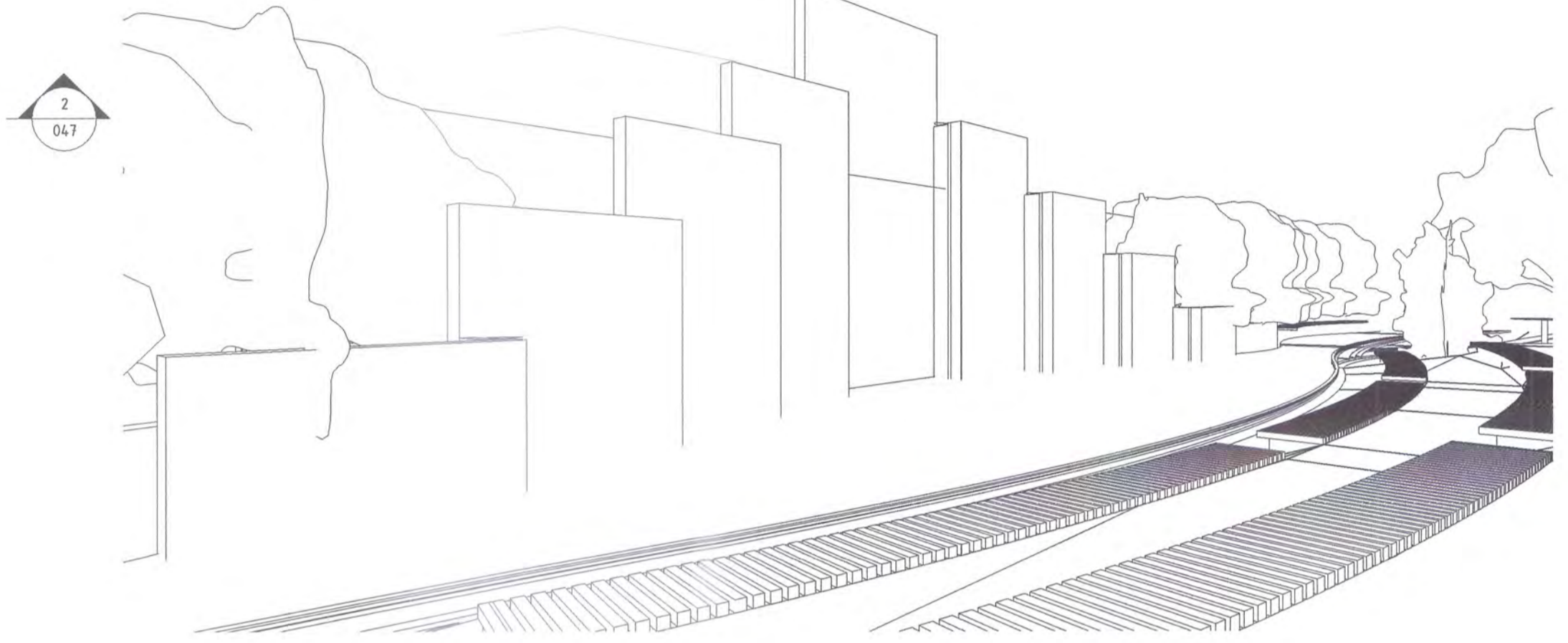

Задгай театр огтлол А М 1 : 100

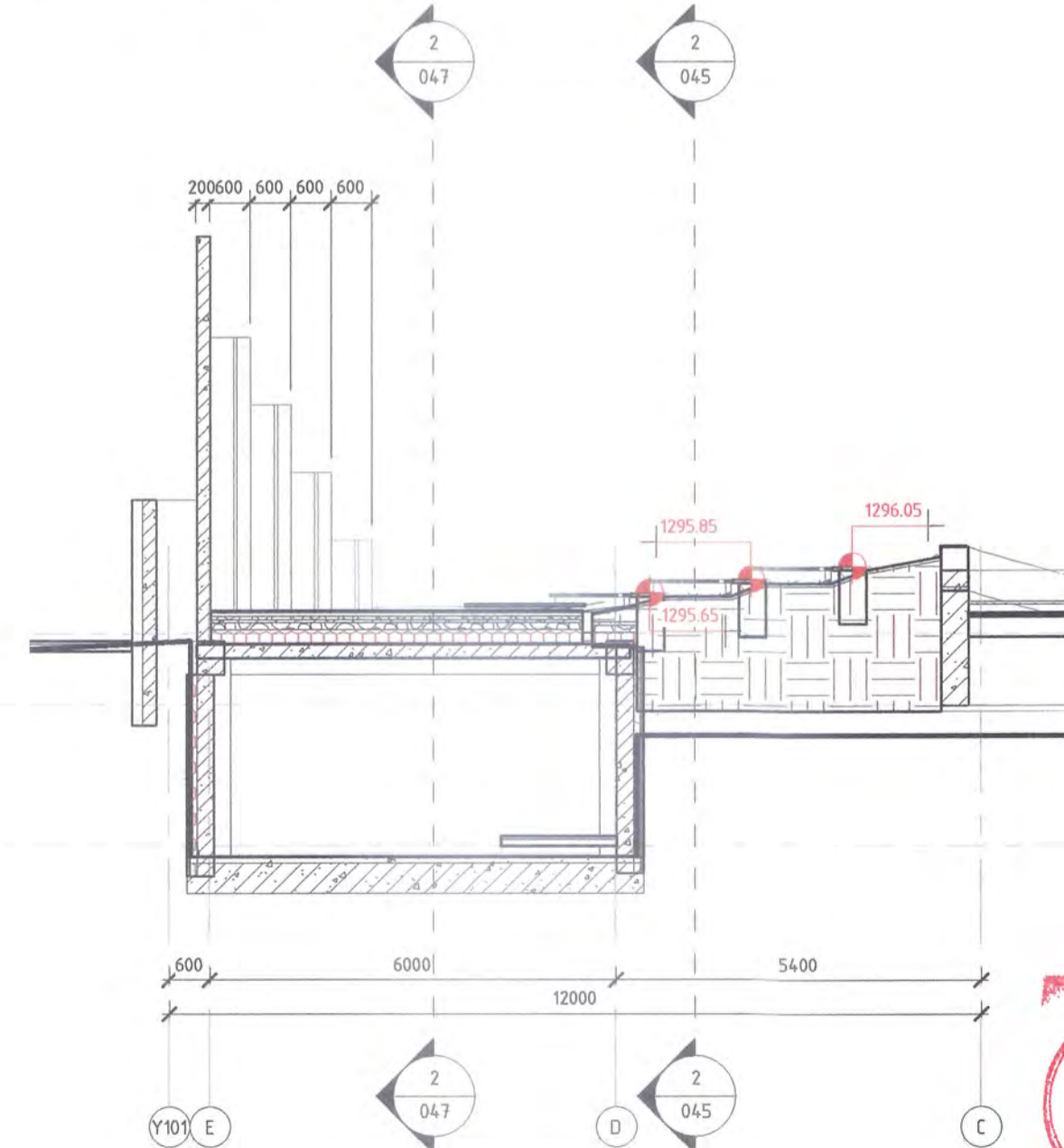

Д/В	Огноо	Засвар, Өөрчлөлт
Үе шат:	АЖЛЫН ЗУРАГ	
 Барилгын зураг төслийн "ИНТЕЛЛЕКТ ТАУЭР" ХХК		
Архитектор	<i>[Signature]</i>	С.Батзориг
Гүйцэтгэсэн	<i>[Signature]</i>	С.Батзориг
Шалгасан	<i>[Signature]</i>	Г.Оюунтуяагаа
Улаанбаатар хот, Чингэлтэй дүүрэг, 3-р хороо "Нийслэлийн засаг даргын тамгын газар"-ын дээрээ тохижилт бүхий газар доорх автозооглол, үйлчилгээний цогцолбор барилга		
Задгай театр		
Масштаб:	Зургийн дугаар:	Хуудас:
	047	63
Е.Г.Шифр:	Т.Г.Шифр:	Огноо:
01/24-ИТ		2024

Байгуулалт  
M:1:75

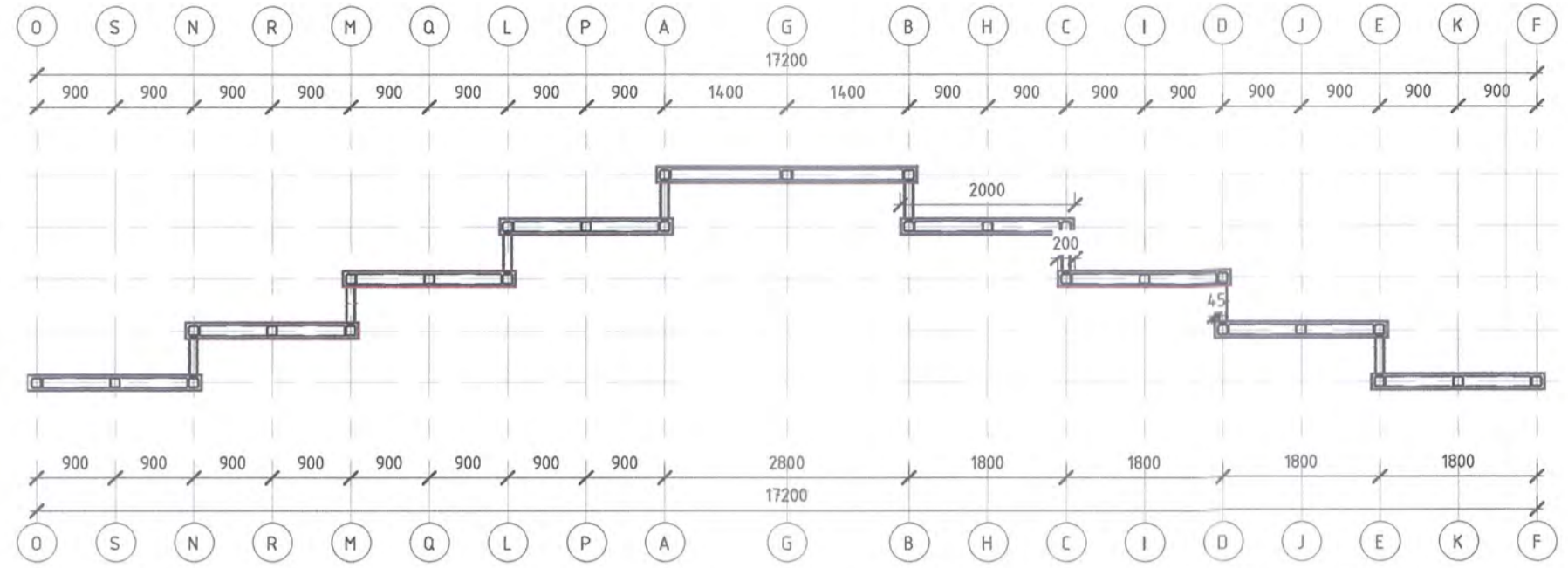

South  
M:1:75

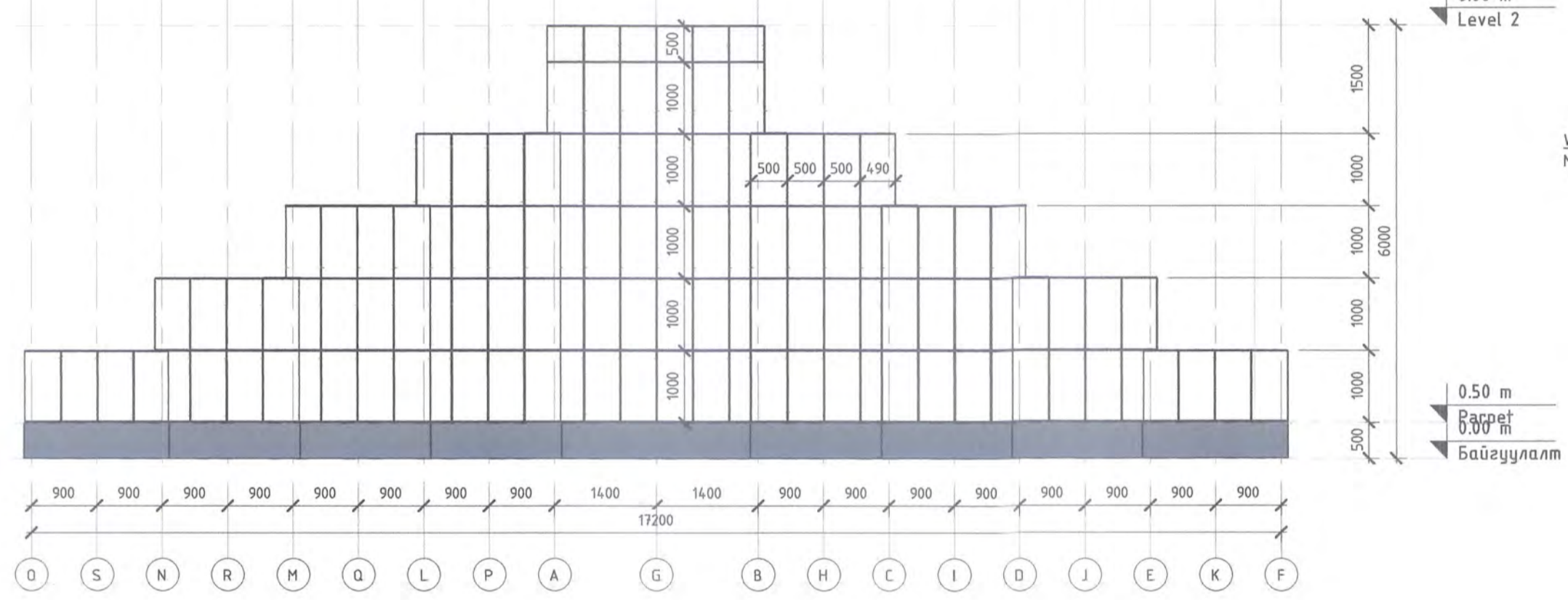

North  
M:1:75

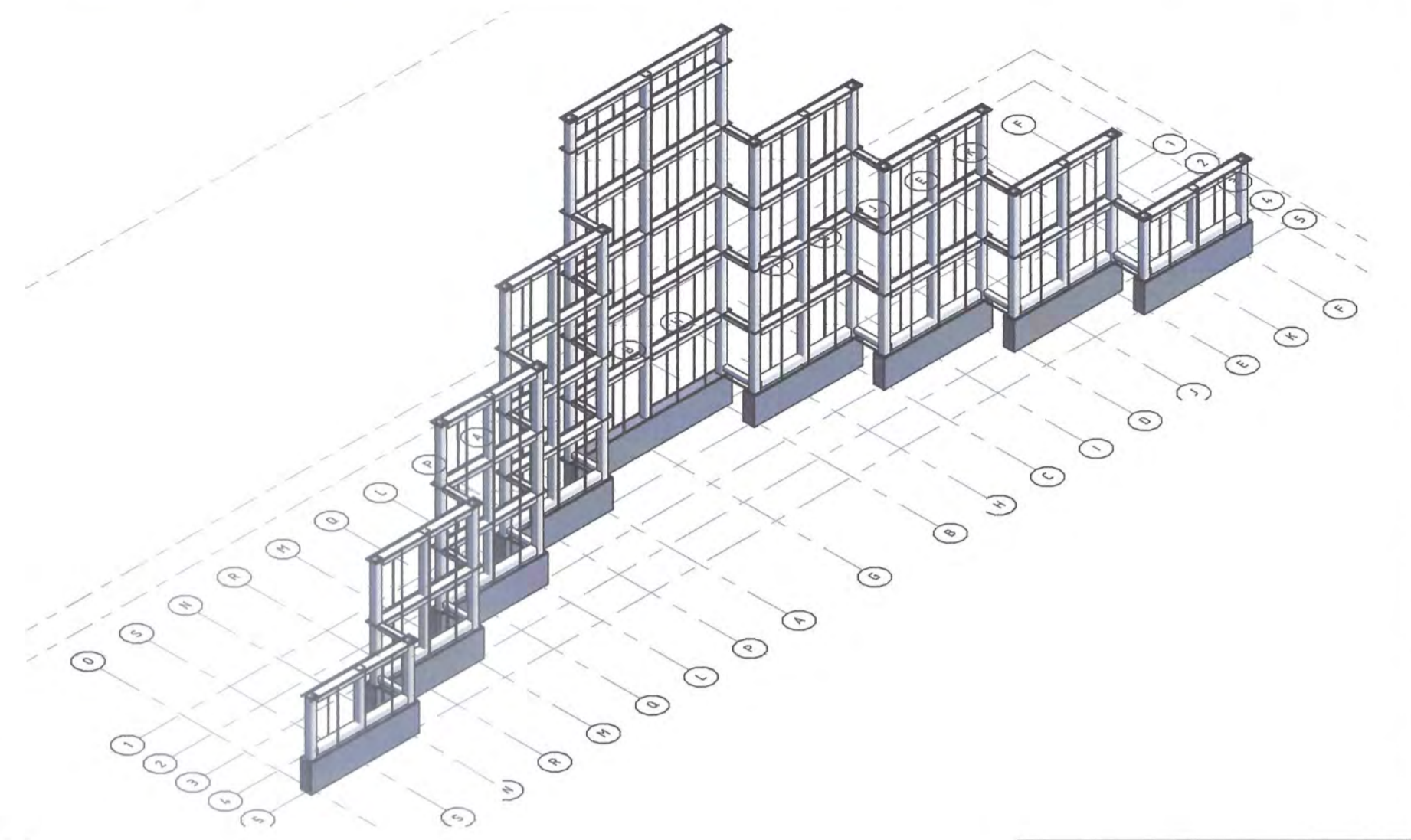
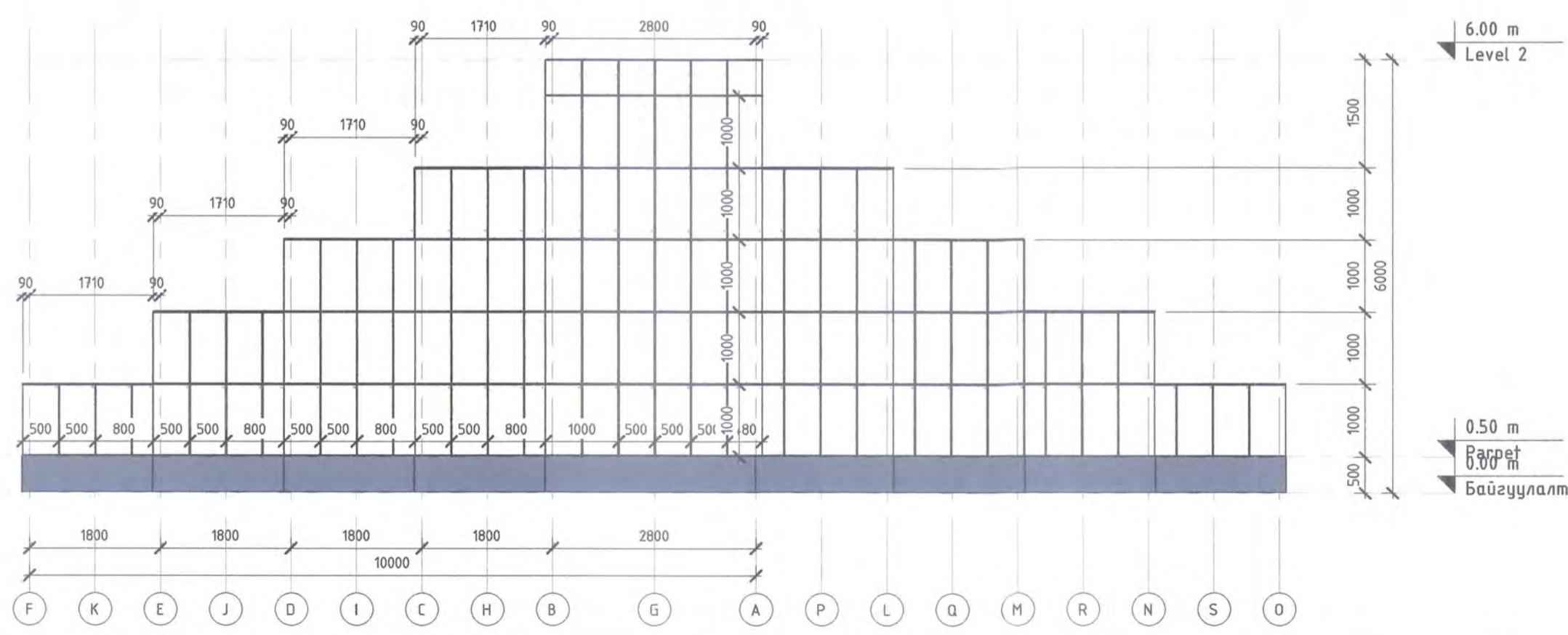

West  
M:1:75

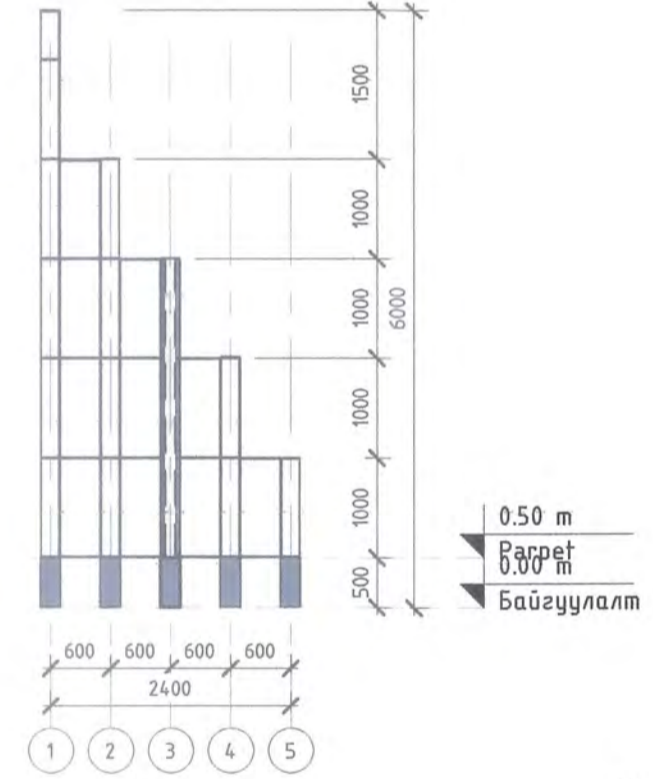

East  
M:1:75

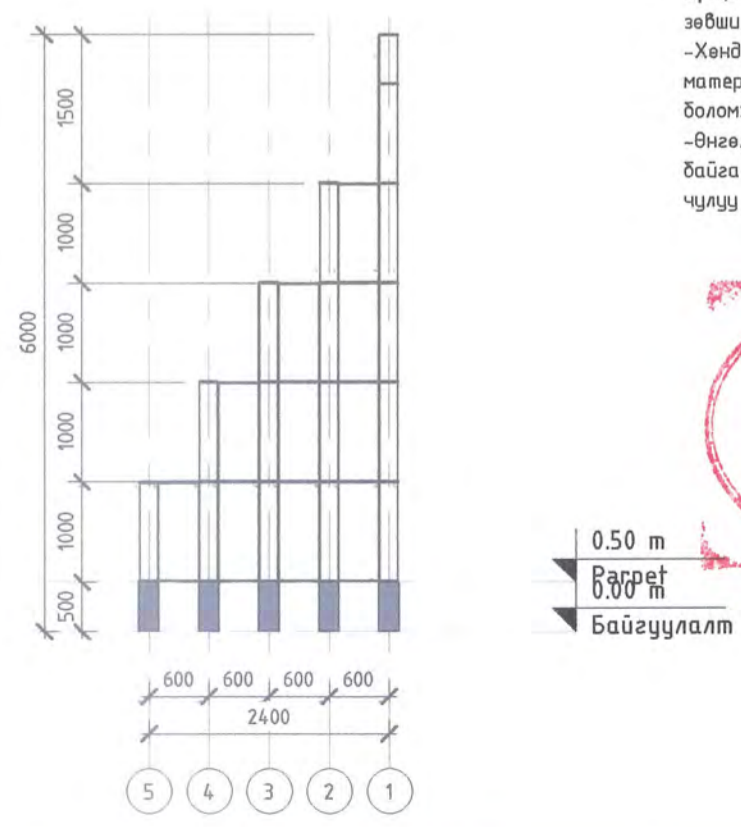

Тайлбар:

- Хийцийн элементийн хөндлөн огтлолыг гүйцэтгэлийн зургаар зориогчтой эвшлицжээ газар дээр гүйцэтгэнэ.
- Хөндлөн огтлолын сонголтоос хамаарч материалын түүвэрт өөрчлөлт орох боломжтой.
- Өнгөлгөөний чулуу нь барзгар хээ бүхий байгалийн цагаан өнгийн фактуртай чулуу байна.



Ханын түүвэр	
Төрөл	Талбай
Чулуун өнгөлгөө	137.16 м²
	9.45 м²
	146.61 м²

Фасадны материал	
Төрөл	Талбай
Чулуу	132 м²

Дамнуурууны түүвэр			
Төрөл	Црт	Тоо ширхэг	масс
80x80	0.48	28	92.33
120 x 120	1.40	10	226.52
120 x 120	1.80	28	836.47
120 x 120	2.80	1	47.93
			1203.24

Багаанын түүвэр			
Төрөл	Црт	Тоо ширхэг	Масс
120x120 квадрат	1.00	6	240.54
120x120 квадрат	2.00	6	481.08
120x120 квадрат	3.00	6	721.62
120x120 квадрат	4.00	6	962.17
120x120 квадрат	5.50	3	661.49
			3066.91

Д/Ө	Огноо	Засвар, Өөрчлөлт
Үе шам:		АЖЛЫН ЗУРАГ

Барилгын зураг төслийн  
"ИНТЕЛЛЕКТ ТАУЭР" ХХК

ARCHITECTS & ENGINEERS  
"INTELLECT TOWER" LLC  
Барилгын зураг төслийн  
"ИНТЕЛЛЕКТ ТАУЭР" ХХК

Архитектор	<i>[Signature]</i>	С.Батзориг
Гүйцэтгэсэн	<i>[Signature]</i>	С.Батзориг
Шалгасан	<i>[Signature]</i>	Г.Оюунтууялаа

Улаанбаатар хот, Чингэлтэй дүүрэг, 3-р хороо  
"Нийслэлийн засаг даргын тамгын газар"-ын  
дээрээ тохижилт бүхий газар доорх  
автозогсоол, үйлчилгээний цогцолбор барилга

Задгай темир		
Масштаб:	Зургийн дугаар:	Хуудас:
Е.Г.Шифр:	050	67
01/24-ИТ	Т.Г.Шифр:	Огноо:
		2024

Дугуйн загсоол М1 : 75

Дугуйн загсоол М

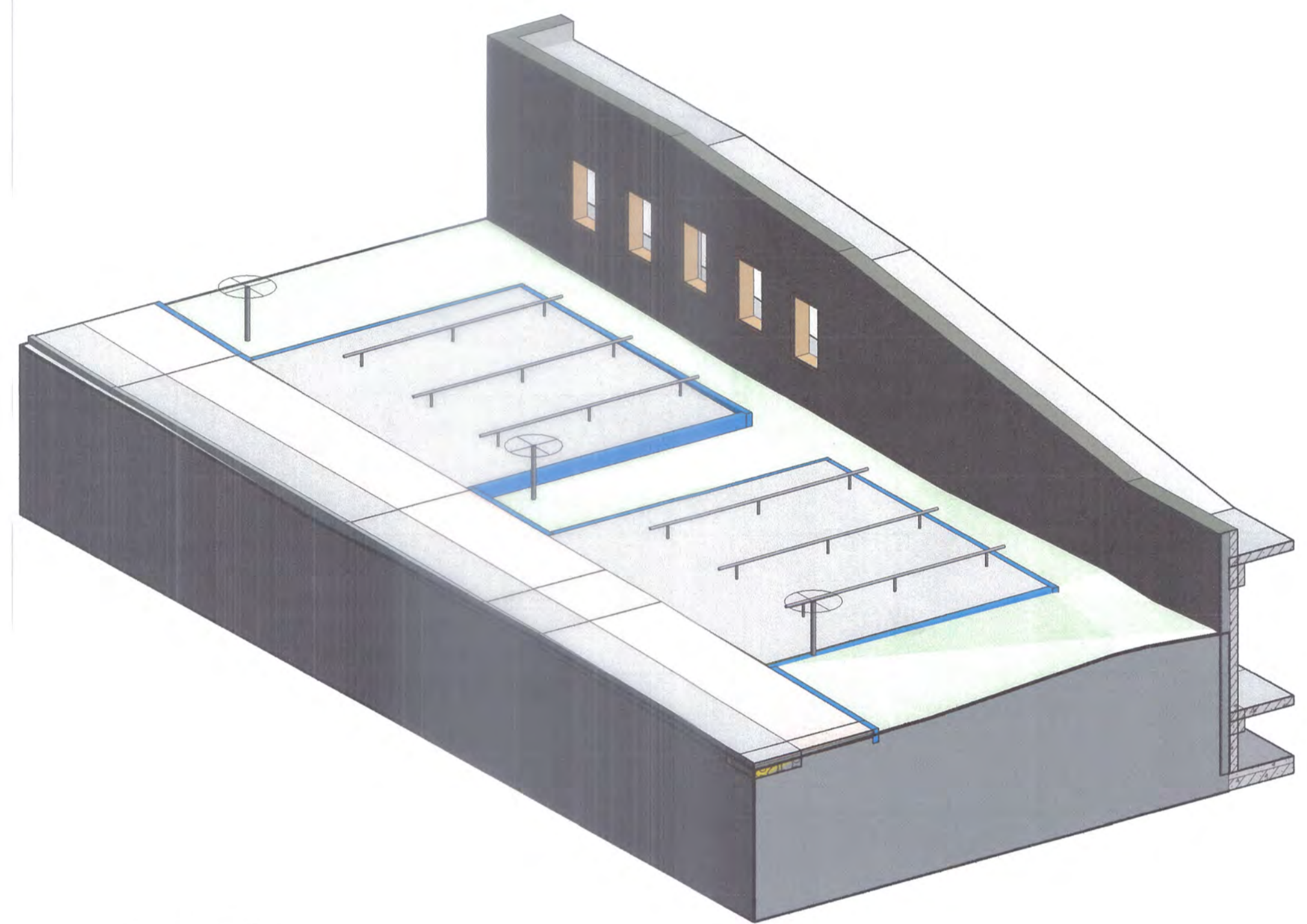
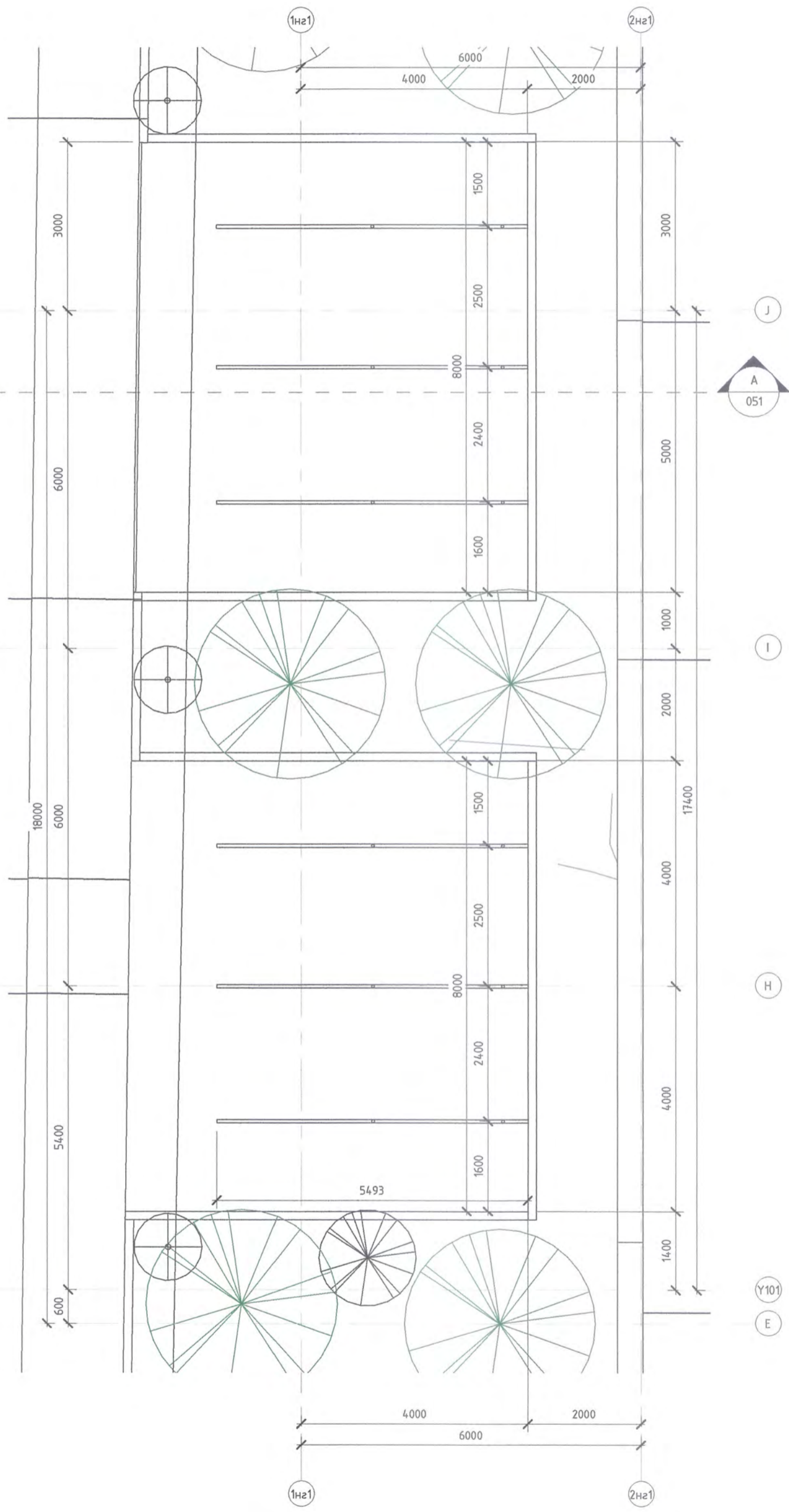

Огллол А-А М 1 : 50

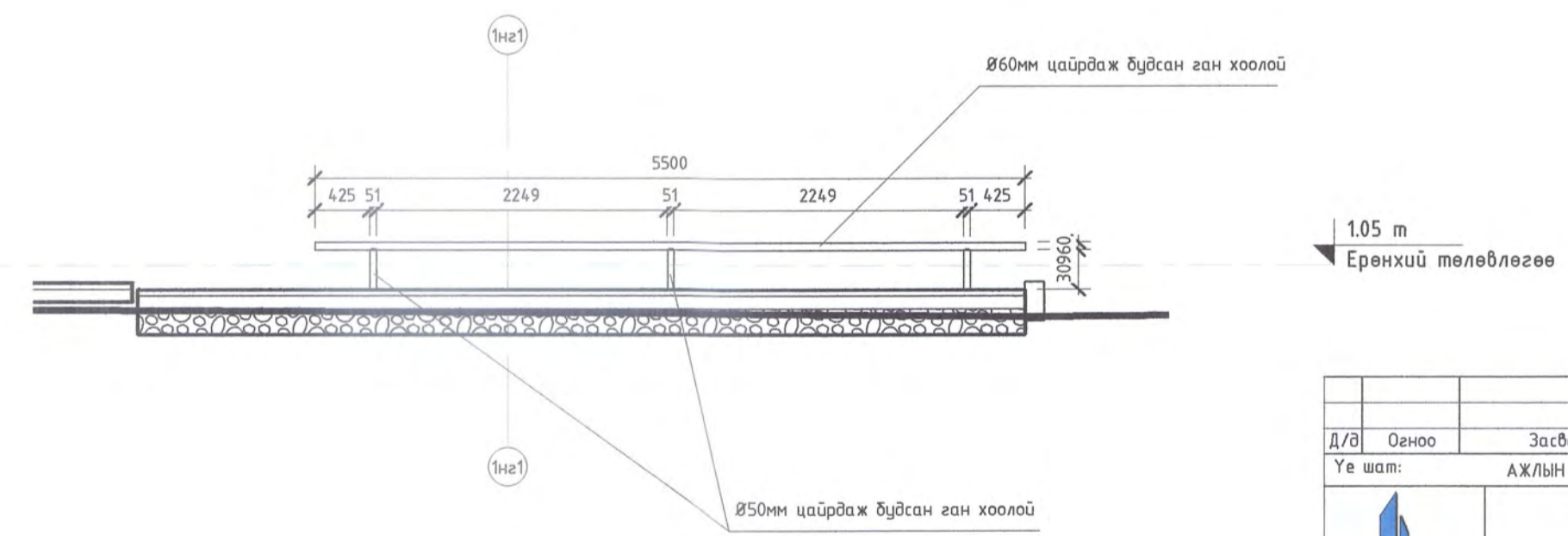

Дугуйн зам М 1 : 25

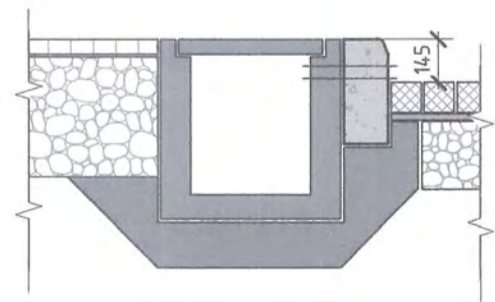

Д/В	Огноо	Засвар, өөрчлөлт
Үе шат:	АЖЛЫН ЗУРАГ	
 Барилгын зураг төслийн "ИНТЕЛЕКТ ТАУЭР" ХХК		
Архитектор	Гүйцэтгэсэн	Шалгасан
С.Батзориг	С.Батзориг	Г.Оюунтүнгалаг
Улаанбаатар хот, Чингэлтэй дүүрэг, 3-р хороо "Нийслэлийн засаг даргын тамгын газар"-ын дээрээ тохижилт бүхий газар доорх автозогсоол, үйлчилгээний цогцолбор барилга		
Дугуйн загсоол		
Масштаб:	Зургийн дугаар:	Хуудас:
01/24-ИТ	051	63
Е.Г.Шифр:	Т.Г.Шифр:	Огноо:
01/24-ИТ		2024

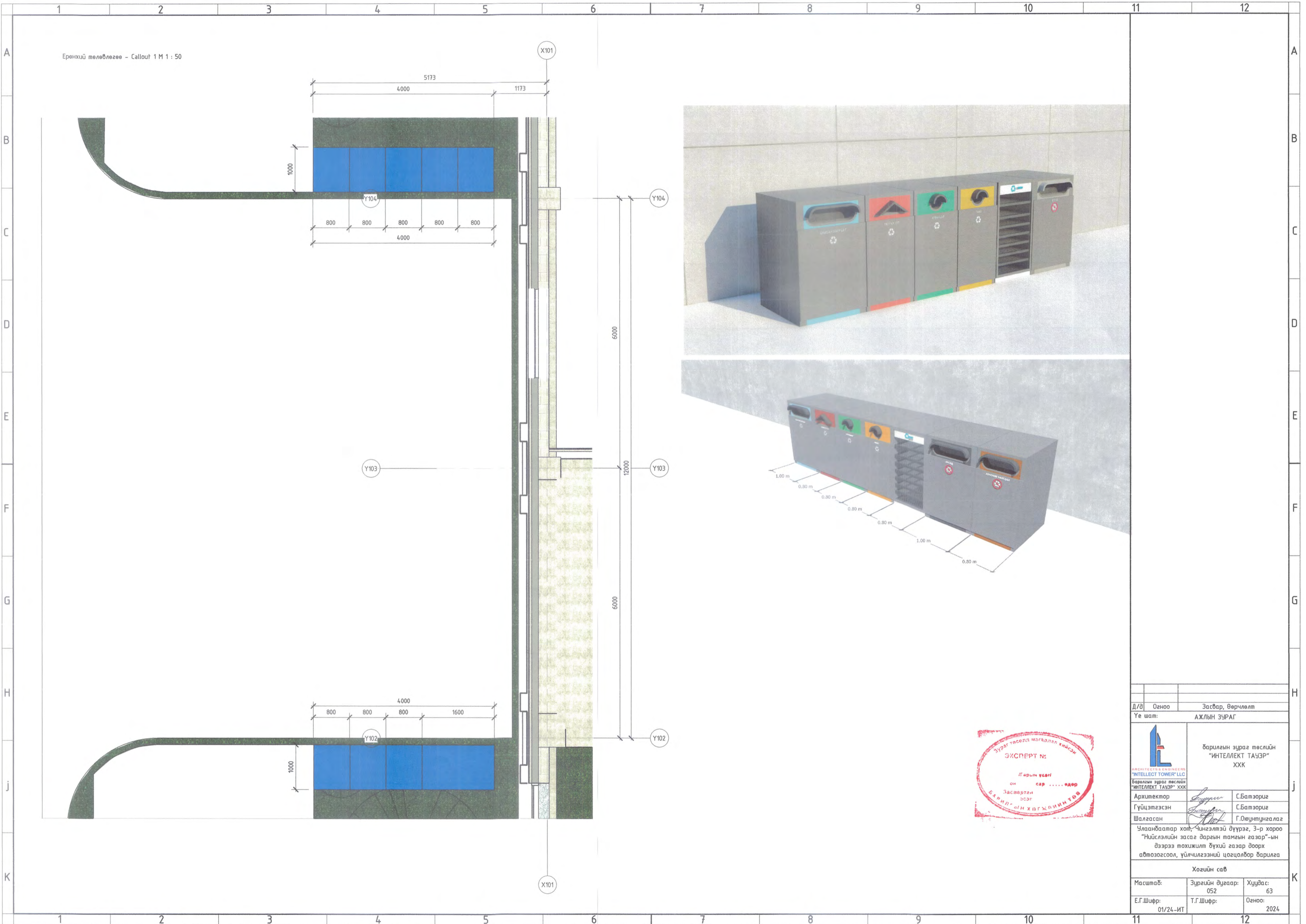

Ерөнхий төлөвлөгөө - Callout 1 М 1 : 50

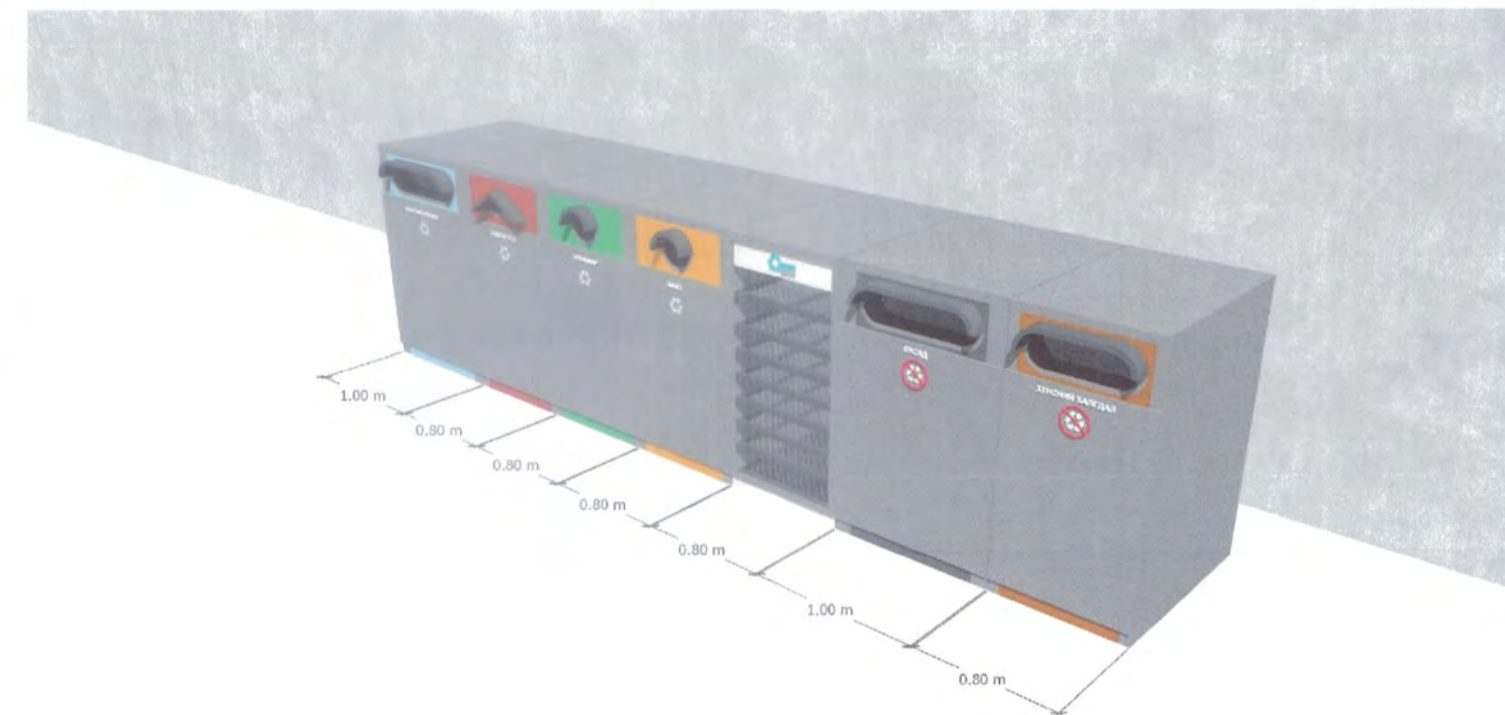
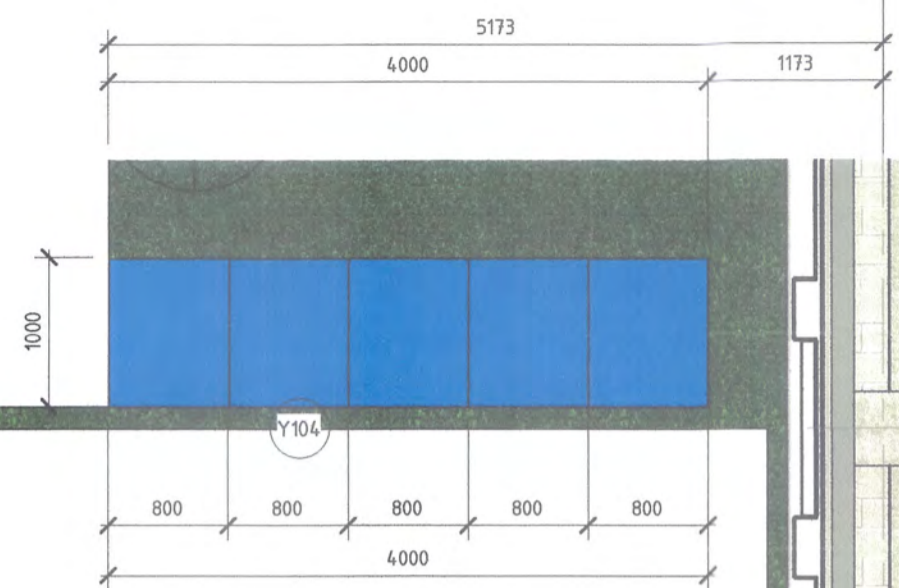

Д/в	Огноо	Засвар, Өөрчлөлт
Үе шат:		АЖЛЫН ЗУРАГ
		Барилгын зураг төслийн "ИНТЕЛЛЕКТ ТАУЭР" ХХК
Архитектор	<i>[Signature]</i>	С.Батзориг
Гүйцэтгэсэн	<i>[Signature]</i>	С.Батзориг
Шалгасан	<i>[Signature]</i>	Г.Оюунтунгалаг
Улаанбаатар хот, Чингэлтэй дүүрэг, 3-р хороо "Нийслэлийн засаг даргын тамгын газар"-ын дээрээ тохижилт бүхий газар доорх автозоогсоол, үйлчилгээний цогцолбор барилга		
Хөгийн сав		
Масштаб:	Зургийн дугаар: 052	Хуудас: 63
Е.Г.Шифр: 01/24-ИТ	Т.Г.Шифр:	Огноо: 2024



Гадна тохижилтын нарпет М 1 : 500

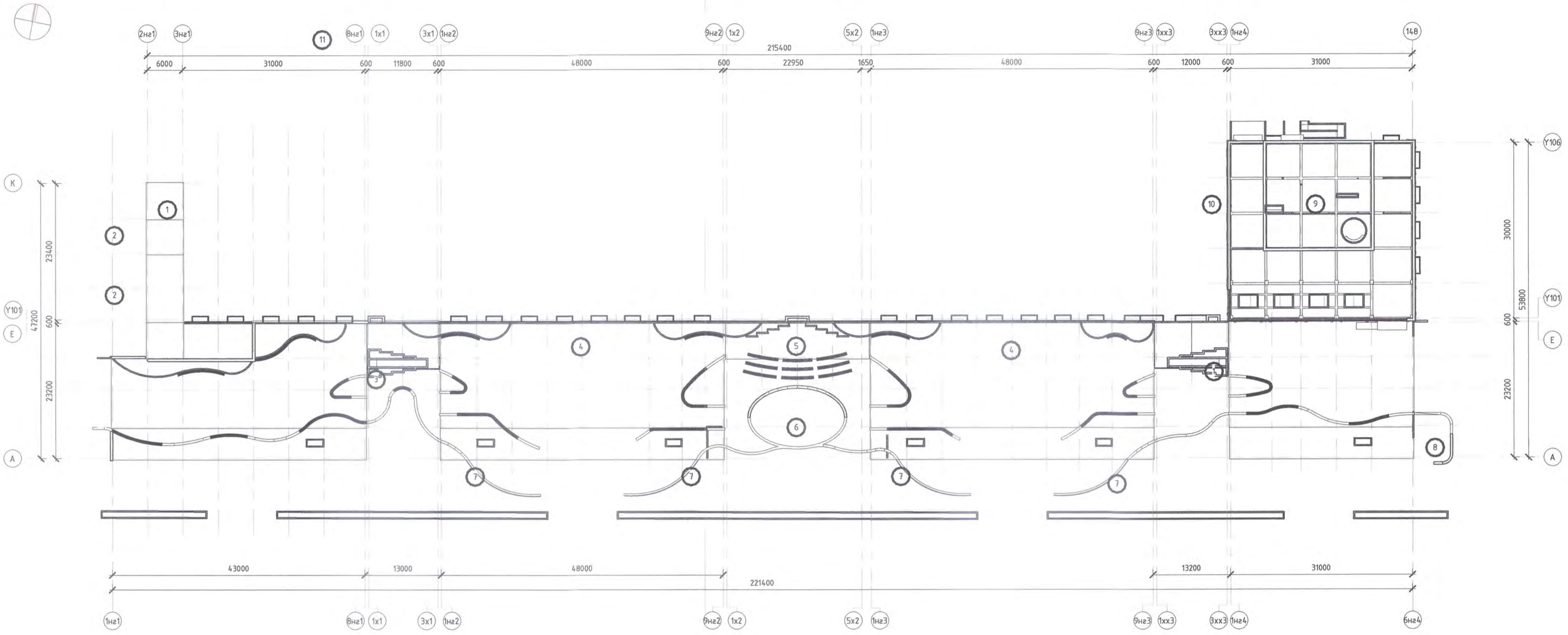

Д/Д	ТОДОРХОЙЛОЛТ	ТАЙЛБАР	ҮНДЭСЛЭЛ	ТАЙЛБАР	сандлын хэсэглэл
1	Газар доорх зогсоолын орц	Төлөвлөж буй	-Нийслэлийн Засаг даргын 2024 оны 03 дугаар сарын 18-ны өдрийн А/275 дугаар захирамжтай, 1500100170 нэгж талбарын дугаартай, Чингэлтэй дүүргийн 03 дугаар хорооны нутаг дэвсгэр, 4.0, 50 мянгат-2 (15171) бүсчлэлд, Улаанбаатар хотын төлөвлөлтийн төвийн дүсийн 6 дугаар нэгж хороолол, Жуулчны гудамж дагуу байршуулан "Үйлчилгээ, ногоон байгууламж, тохижилт бүхий газар доорх нийтийн хэрэгцээний авто зогсоол" зориулалтаар эзэмшүүлсэн 1.38 га газар.	-Нийтийн эзэмшлийн зам гудамж, зам талбайд байршуулах гэрэлтүүлгийн тоног төхөөрөмжийг тавих шаардлага UCS 1901В:2020 -Гэрэлтүүлгийн кабелийн шугам сувагчлалын стандарт UCS1902В:2022, UCS1902А:2022 -Явган хүн, хөгжлийн бэрхшээлтэй иргэдэд зориулсан замыг төлөвлөх заавар BNS 6056:2009 -Явган хүний зам талбайн төлөвлөлт, хүчилт, угсралтад тавихдаг ерөнхий шаардлага UCS0109В -Нийтийн эзэмшлийн гудамж зам талбайд байршуулах сандалд тавихдаг шаардлага, хэрэглээ UCS 1404С:2020	сандлын хэсэглэл
2	Дугуйн нэгдсэн зогсоол	Төлөвлөж буй	-Нийслэлийн ерөнхий архитекторын 2024 оны 03 сарын 19 өдрийн МЭХ2024/00-103 дугаартай "Архитектур төлөвлөлтийн даалгавар"	-Хашаа, хайс, хашлагад тавихдаг ерөнхий шаардлага, хэрэглээ UCS0001-02:2019 -Модны суулгац техникийн шаардлага MNS 6139:2010 -Навчт модны суулгац техникийн шаардлага MNS 614.1:2010 -Сөөгийн суулгацны стандарт MNS6255:2011, MNS614.0:2010, MNS6257:2011 зэрэг стандартын шаардлага хангасан суулгацыг сонгох тарина. -UCS 0801А:2020 Хот суурин газрын цэцэрлэгжүүлэлт, ногоон байгууламжийн төлөвлөлт болон бусад холбогдох стандартуудыг дагаж мөрдөнө.	
3	Газар доорх зогсоолын аврах гарц	Төлөвлөж буй			
4	Амрах сарагч	Төлөвлөж буй			
5	Задгай театр	Төлөвлөж буй			
6	Усан толь	Төлөвлөж буй			
7	Будант оргилуур	Төлөвлөж буй			
8	Орчны лого хаяг байршил	Төлөвлөж буй			
9	Төлөвлөж буй барилга	Төлөвлөж буй			
10	Хөгийн цэг	Төлөвлөж буй			
11	Одоо байгаа барилга	Одоо байгаа			

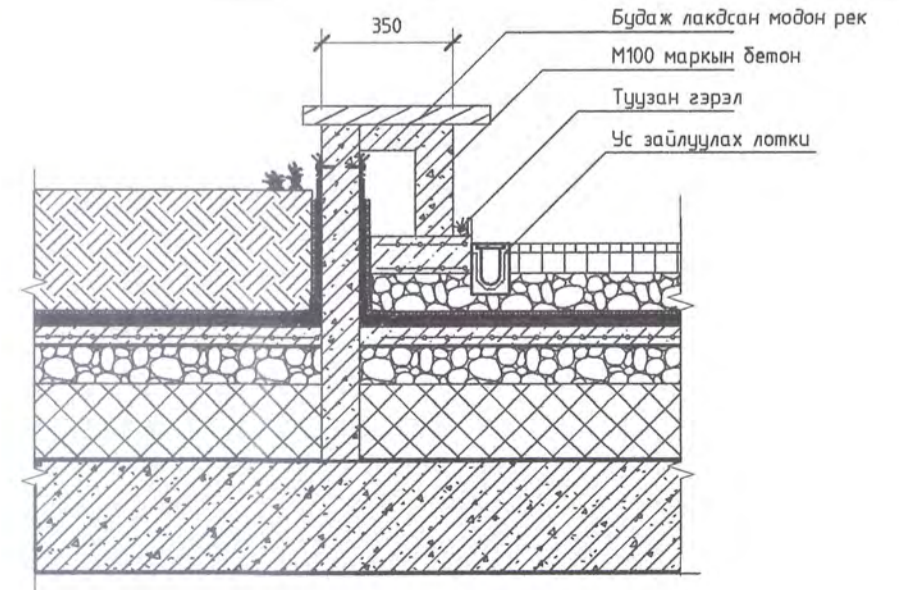

Д/В	Огноо	Засвар, өөрчлөлт
Үе шат:	АЖЛЫН ЗУРАГ	
Барилгын зураг төслийн "ИНТЕЛЛЕКТ ТАУЭР" ХХК		
Архитектор	<i>[Signature]</i>	С.Батзориг
Гүйцэтгэсэн	<i>[Signature]</i>	С.Батзориг
Шалгасан	<i>[Signature]</i>	Г.Оюунтуналаг
Улаанбаатар хот, Чингэлтэй дүүрэг, 3-р хороо "Нийслэлийн засаг даргын тамгын газар"-ын дээрээ тохижилт бүхий газар доорх автозогсоол, үйлчилгээний цогцолбор барилга		
Гадна сандлын байгуулалт		
Масштаб:	Зургийн дугаар: 051	Хуудас: 63
Е.Г.Шифр: 01/24-ИТ	Т.Г.Шифр:	Огноо: 2024

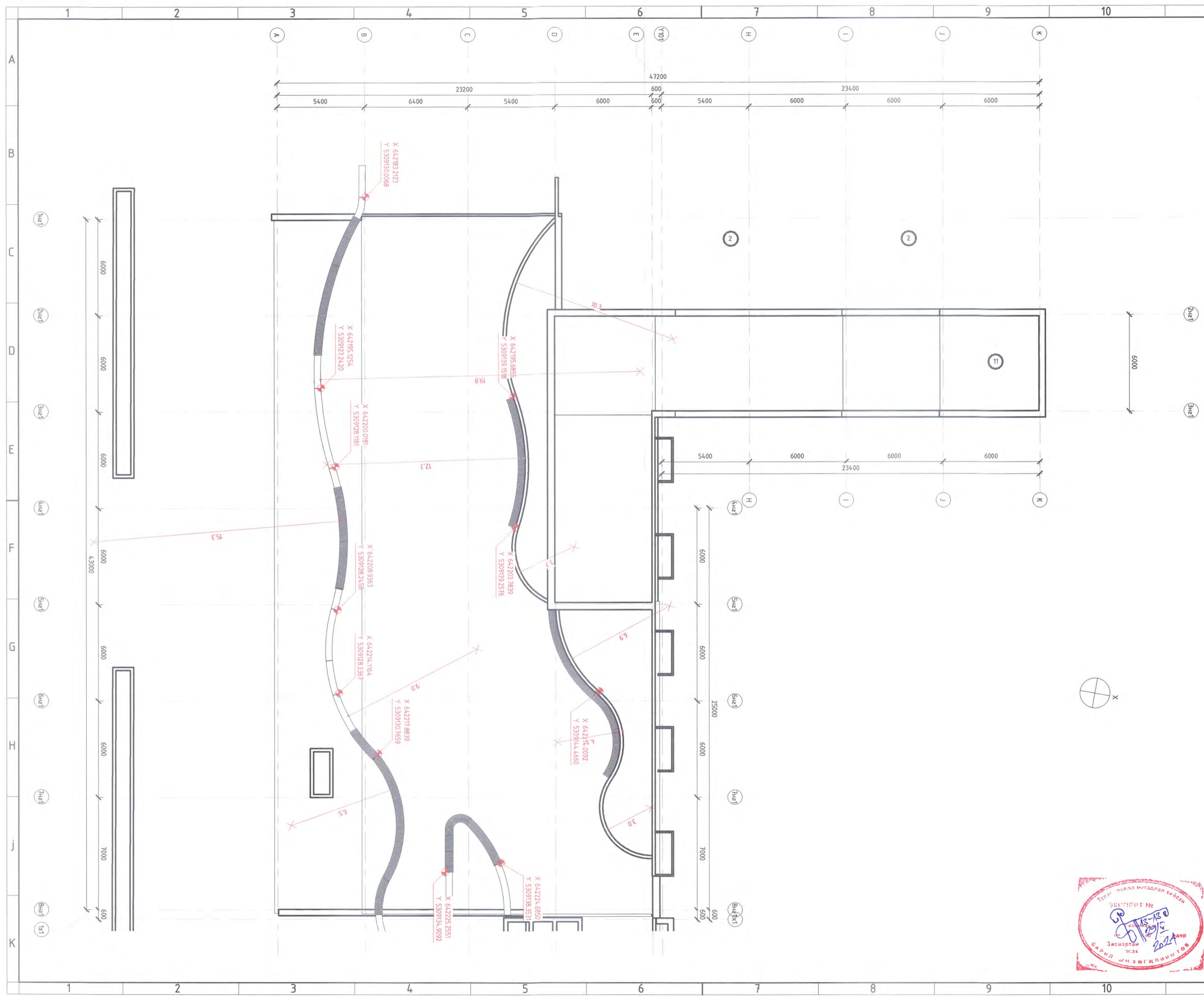

Д/Д	ТОДОРХОЙЛОЛТ	ТАЙЛБАР
1	Газар доорх зогсоолын орц	Төлөвлөж буй
2	Дугуйн нэгдсэн зогсоол	Төлөвлөж буй
3	Газар доорх зогсоолын аврах гарц	Төлөвлөж буй
4	Амрах сарагч	Төлөвлөж буй
5	Задгай театр	Төлөвлөж буй
6	Чсан толь	Төлөвлөж буй
7	Будант оргилуур	Төлөвлөж буй
8	Орцны лого хаяа байршил	Төлөвлөж буй
9	Төлөвлөж буй барилга	Төлөвлөж буй
10	Хөгийн цэг	Төлөвлөж буй
11	Одоо байгаа барилга	Одоо байгаа

**Тайлбар**

-Нийтийн эзэмшлийн зам гудамж, зам талбайд байршуулах гэрэлтүүлгийн тоног төхөөрөмжид тавигдах шаардлага UCS 1901В:2020  
 -Гэрэлтүүлгийн кабелийн шугам сувагчлалын стандарт UCS1902В:2022, UCS1902А:2022  
 -Явган хүн, хөгжлийн дэрхшээлтэй иргэдэд зориулсан замыг төлөвлөх заавар BNS 6056:2009  
 -Явган хүний зам талбайн төлөвлөлт, хүчилт, цэсралтад тавигдах ерөнхий шаардлага UCS0109В  
 -Нийтийн эзэмшлийн гудамж зам талбайд байршуулах сандалд тавигдах шаардлага, хэрэглээ UCS 1404С:2020  
 -Хашаа, хайс, хашлагад тавигдах ерөнхий шаардлага, хэрэглээ UCS0001-02:2019  
 -Модны суулгац техникийн шаардлага MNS 6139:2010  
 -Навчит модны суулгац техникийн шаардлага MNS 6141:2010  
 -Сөөгийн суулгацын стандарт MNS6255:2011, MNS6140:2010, MNS6257:2011 зэрэг стандартын шаардлага хангасан суулгацыг сонгон тарина.  
 -UCS 0801А:2020 Хот суурин газрын цэцэрлэгжүүлэлт, ногоон байгууламжийн төлөвлөлт болон бусад холбогдох стандартуудыг дагаж мөрдөнө.

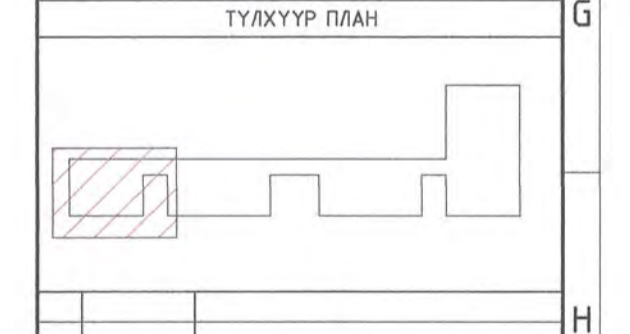

Д/В	Огноо	Засвар, Өөрчлөлт
Үе шат:	АЖЛЫН ЗЧРАГ	
 Барилгын зураг төслийн "ИНТЕЛЕКТ ТАУЭР" ХХК		
Архитектор	<i>[Signature]</i>	С.Батзориг
Гүйцэтгэсэн	<i>[Signature]</i>	С.Батзориг
Шалгасан	<i>[Signature]</i>	Г.Оюунтунгалаг
Улаанбаатар хот, Чингэлтэй дүүрэг, 3-р хороо "Нийслэлийн засаг даргын тамгын газар"-ын дээрээ тохижилт бүхий газар доорх автозогсоол, үйлчилгээний цогцолбор барилга		
Гадна сандал А		
Масштаб:	Зургийн дугаар:	Хуудас:
01/24-ИТ	052	63
Т.Г.Шифр:	Т.Г.Шифр:	Огноо:
		2024



Гадна тохижилтын нарпет В М1 : 150

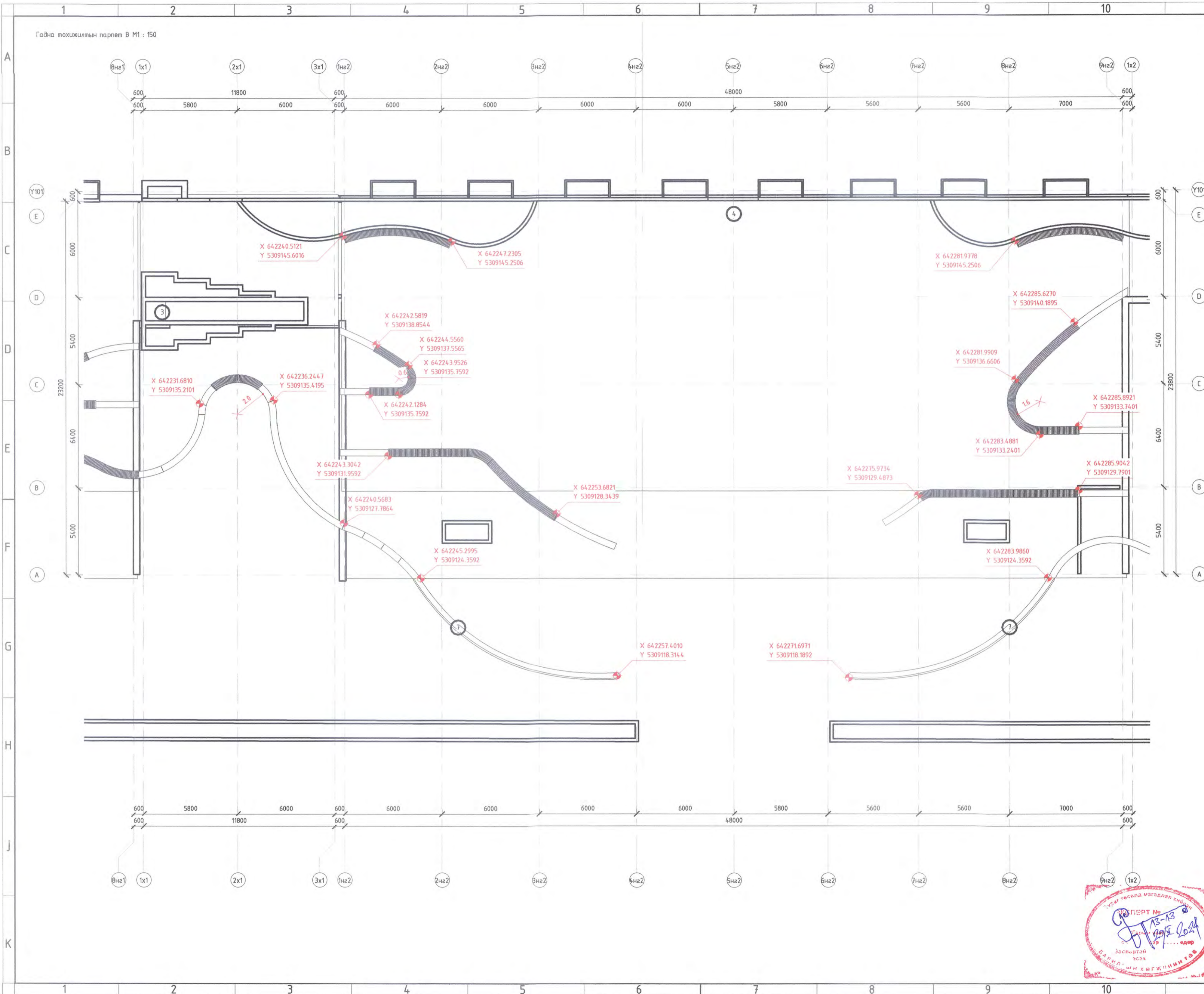

Д/Д	ТОДОРХОЙЛОЛТ	ТАЙЛБАР
1	Газар доорх зогсоолын орц	Төлөвлөж буй
2	Дүгцүн нэгдсэн зогсоол	Төлөвлөж буй
3	Газар доорх зогсоолын амрах гарц	Төлөвлөж буй
4	Амрах сарагч	Төлөвлөж буй
5	Задгай театр	Төлөвлөж буй
6	Чсан толь	Төлөвлөж буй
7	Будант оргилуур	Төлөвлөж буй
8	Орцны лого хаяг байршил	Төлөвлөж буй
9	Төлөвлөж буй барилга	Төлөвлөж буй
10	Хөгийн цэг	Төлөвлөж буй
11	Одоо байгаа барилга	Одоо байгаа

**ТАНИХ ТЭМДЭГ**

-Нийтийн эзэмшлийн зам гудамж, зам талбайд байршуулах гэрэлтүүлгийн тоног төхөөрөмжид табигдах шаардлага UCS 1901В:2020  
 -Гэрэлтүүлгийн кабелийн шугам сувагчлалын стандарт UCS1902В:2022, UCS1902А:2022  
 -Явган хүн, хөгжлийн дэрхшээлтэй иргэдэд зориулсан замыг төлөвлөх заавар BNS 6056:2009  
 -Явган хүний зам талбайн төлөвлөлт, хүчилт, цэсралтад табигдах ерөнхий шаардлага UCS0109В  
 -Нийтийн эзэмшлийн гудамж зам талбайд байршуулах сандалд табигдах шаардлага, хэрэглээ UCS 1404С:2020  
 -Хашаа, хайс, хашлагад табигдах ерөнхий шаардлага, хэрэглээ UCS0001-02:2019  
 -Модны суулгац техникийн шаардлага MNS 6139:2010  
 -Навчм модны суулгац техникийн шаардлага MNS 6141:2010  
 -Сөөгийн суулгацын стандарт MNS6255:2011, MNS6140:2010, MNS6257:2011 зэрэг стандартын шаардлага хангасан суулгацыг сонгон тариана.  
 -UCS 0801А:2020 Хот суурин газрын цэцэрлэгжүүлэлт, ногоон байгууламжийн төлөвлөлт болон бусад холбогдох стндартуудыг дагаж мөрдөнө.

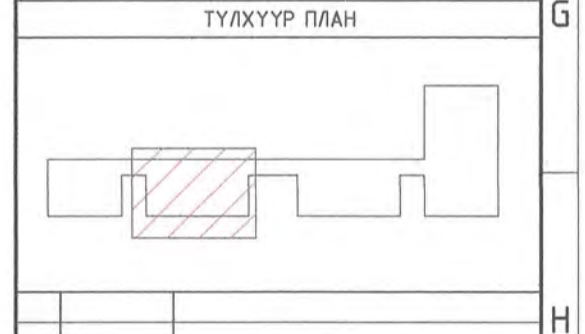

Д/В	Огноо	Засвар, Өөрчлөлт
Үе шат: АЖЛЫН ЗУРАГ		
 Барилгын зураг төслийн "ИНТЕЛЕКТ ТАУЭР" ХХК		
Архитектор	<i>[Signature]</i>	С.Батзориг
Гүйцэтгэсэн	<i>[Signature]</i>	С.Батзориг
Шалгасан	<i>[Signature]</i>	Г.Оюунтуналаг
Улаанбаатар хот, Чингэлтэй дүүрэг, 3-р хороо "Нийслэлийн засаг даргын тамгын газар"-ын дээрээ тохижилт бүхий газар доорх автотээгсөл, үйлчилгээний цогцолбор барилга		
Гадна сандал В		
Масштаб:	Зургийн дугаар: 053	Хуудас: 63
Е.Г.Шифр: 01/24-ИТ	Т.Г.Шифр:	Огноо: 2024



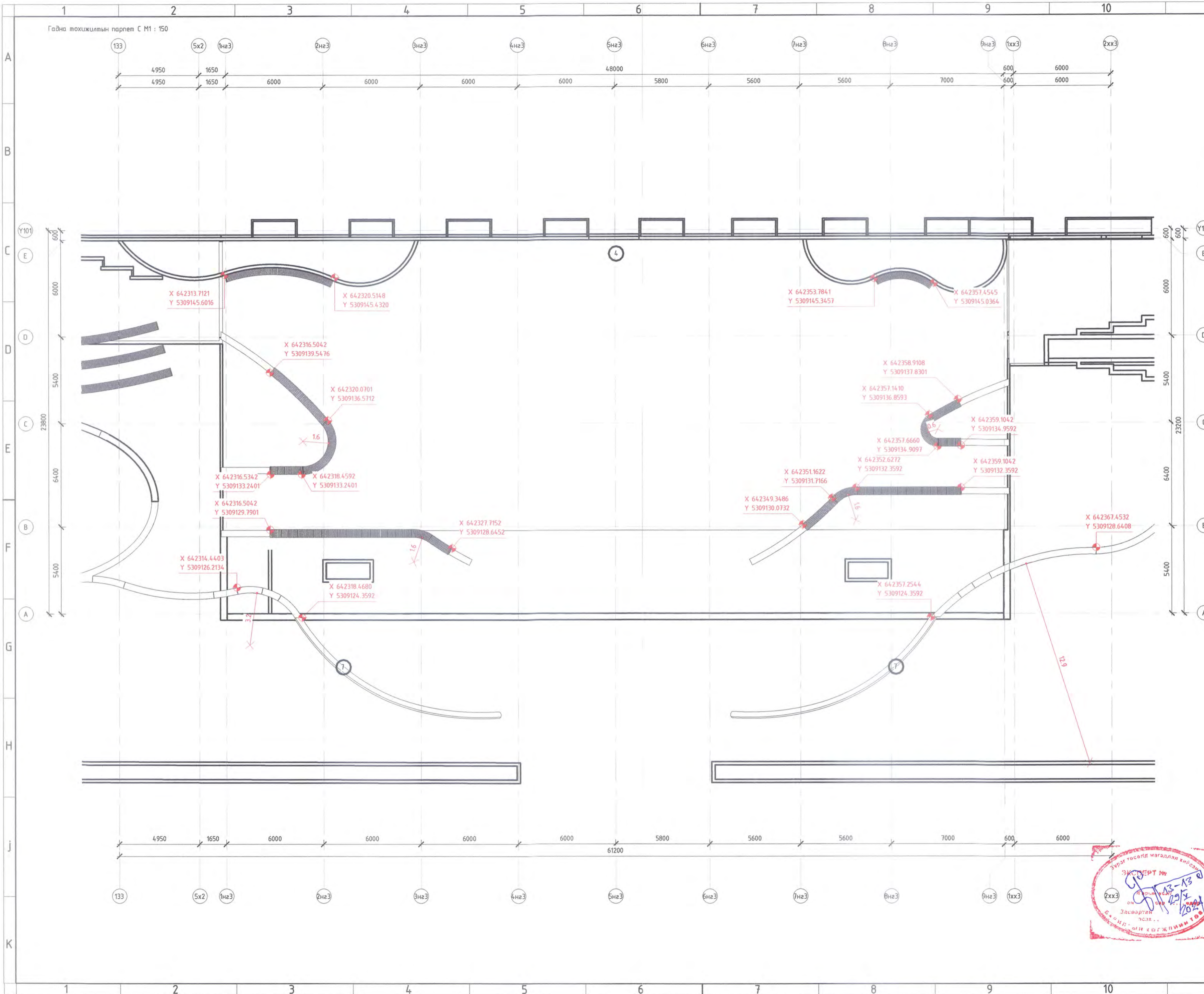

Д/Д	ТОДОРХОЙЛОЛТ	ТАЙЛБАР
1	Газар доорх зогсоолын орц	Төлөвлөж буй
2	Дугуйн нэгдсэн зогсоол	Төлөвлөж буй
3	Газар доорх зогсоолын аврах гарц	Төлөвлөж буй
4	Амрах саравч	Төлөвлөж буй
5	Задааг театр	Төлөвлөж буй
6	Усан толь	Төлөвлөж буй
7	Будант оргилуур	Төлөвлөж буй
8	Орцны лого хаяг байршил	Төлөвлөж буй
9	Төлөвлөж буй барилга	Төлөвлөж буй
10	Хөдгийн цэг	Төлөвлөж буй
11	Одоо байгаа барилга	Одоо байгаа

**ТАНИХ ТЭМДЭГ**

-Нийтийн эзэмшлийн зам гудамж, зам талбайд байршуулах гэрэлтүүлгийн тоног төхөөрөмжийг тавигдах шаардлага UCS 1901B:2020

-Гэрэлтүүлгийн кабелийн шугаан сувагчлалын стандарт UCS1902B:2022, UCS1902A:2022

-Явган хүн, хөвгөлийн бэрхшээлтэй иргэдэд зориулсан замыг төлөвлөх заавар BNS 6056:2009

-Явган хүний зам талбайн төлөвлөлт, хучилт, усралтад тавигдах ерөнхий шаардлага UCS0109B

-Нийтийн эзэмшлийн гудамж зам талбайд байршуулах сандалд тавигдах шаардлага, хэрэглээ UCS 1404C:2020

-Хашаа, хайц, хашлагад тавигдах ерөнхий шаардлага, хэрэглээ UCS0001-02:2019

-Модны суулац техникийн шаардлага MNS 6139:2010

-Навчм модны суулац техникийн шаардлага MNS 6141:2010

-Сөөгийн суулацны стандарт MNS6255:2011, MNS6140:2010, MNS6257:2011 зэрэг стандартын шаардлага хангасан суулацыг сонгон тариана.

-UCS 0801A:2020 Хот суурин газрын цэцэрлэгжүүлэлт, ногоон байгууламжийн төлөвлөлт болон бусад холбогдох стандартуудыг дагаж мөрдөнө.

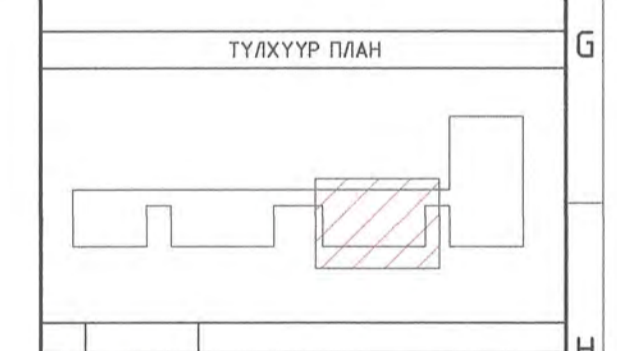

Д/В	Огноо	Засвар, Өөрчлөлт
Ye шат:	АЖЛЫН ЗУРАГ	
 <p>Барилгын зураг төслийн "ИНТЕЛЛЕКТ ТАУЭР" ХХК</p>		
Архитектор	<i>[Signature]</i>	С.Батзориг
Гүйцэтгэсэн	<i>[Signature]</i>	С.Батзориг
Шалгасан	<i>[Signature]</i>	Г.Оюунтуналаг
Улаанбаатар хот, Чингэлтэй дүүрэг, 3-р хороо "Нийслэлийн засаг дарын тамгын газар"-ын дээрээ тохижилт бүхий газар доорх автозогсоол, үйлчилгээний цогцолбор барилга		
Гадна сандал С		
Масштаб:	Зургийн дугаар: 054	Хуудас: 63
Е.Г.Шифр: 01/24-ИТ	Т.Г.Шифр:	Огноо: 2024



Гадна тохижилтын гарпет D M1 : 150

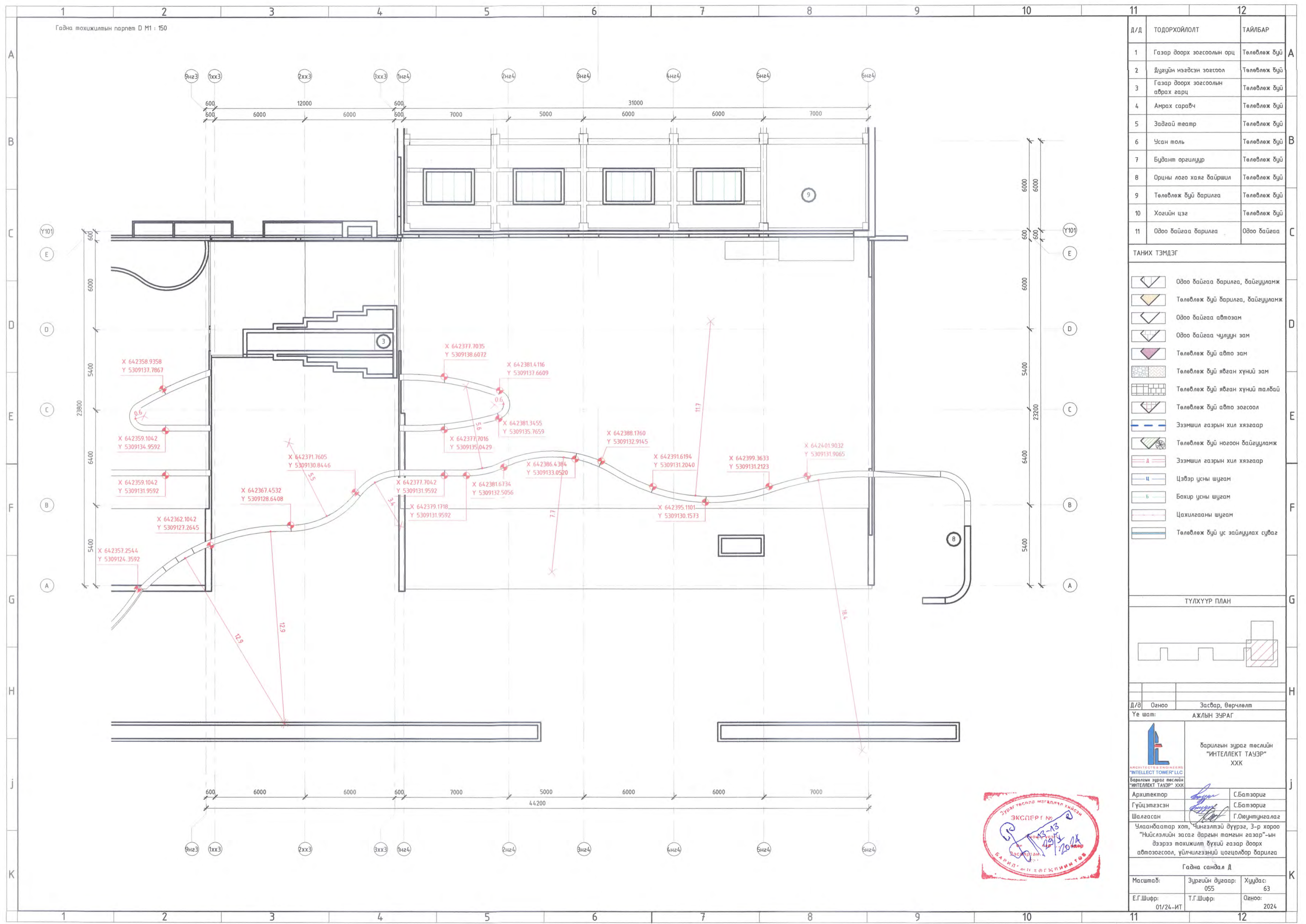

Д/Д	ТОДОРХОЙЛОЛТ	ТАЙЛБАР
1	Газар доорх зогсоолын орц	Төлөвлөж буй
2	Дугуйн нэгдсэн зогсоол	Төлөвлөж буй
3	Газар доорх зогсоолын аврах гарц	Төлөвлөж буй
4	Амрах сарагч	Төлөвлөж буй
5	Задгай театр	Төлөвлөж буй
6	Усан толь	Төлөвлөж буй
7	Будант оргилуур	Төлөвлөж буй
8	Орчны лого хаяг байршил	Төлөвлөж буй
9	Төлөвлөж буй барилга	Төлөвлөж буй
10	Хөгийн цэг	Төлөвлөж буй
11	Одоо байгаа барилга	Одоо байгаа

ТАНИХ ТЭМДЭГ

	Одоо байгаа барилга, байгууламж
	Төлөвлөж буй барилга, байгууламж
	Одоо байгаа автозам
	Одоо байгаа чулуун зам
	Төлөвлөж буй авто зам
	Төлөвлөж буй явган хүний зам
	Төлөвлөж буй явган хүний талбай
	Төлөвлөж буй авто зогсоол
	Эзэмшил газрын хил хязгаар
	Төлөвлөж буй ногоон байгууламж
	Эзэмшил газрын хил хязгаар
	Цэвэр усны шугам
	Бохир усны шугам
	Цахилгааны шугам
	Төлөвлөж буй ус зайлуулах сүвэг

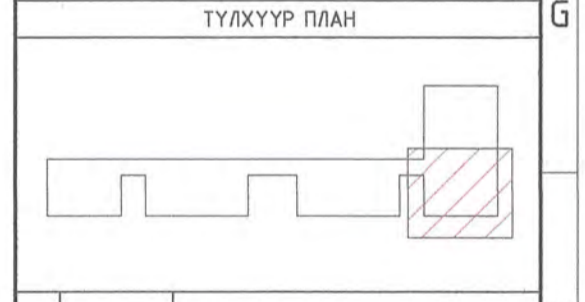

Д/В	Огноо	Засвар, өөрчлөлт
Үе шат:	АЖЛЫН ЗУРАГ	
<p>Барилгын зураг төслийн "ИНТЕЛЛЕКТ ТАУЭР" ХХК</p>		
Архитектор	Гүйцэтгэсэн	Шалгасан
С.Батзориг	С.Батзориг	Г.Оюунтунгалаг
Улаанбаатар хот, Чингэлтэй дүүрэг, 3-р хороо "Нийслэлийн засаг даргын тамгын газар"-ын дээрээ тохижилт бүхий газар доорх автозогсоол, үйлчилгээний цогцолбор барилга		
Гадна сандал Д		
Масштаб:	Зургийн дугаар:	Хуудас:
01/24-ИТ	055	63
Е.Г.Шифр:	Т.Г.Шифр:	Огноо:
		2024



Хаяг байршлын хана М1 : 75

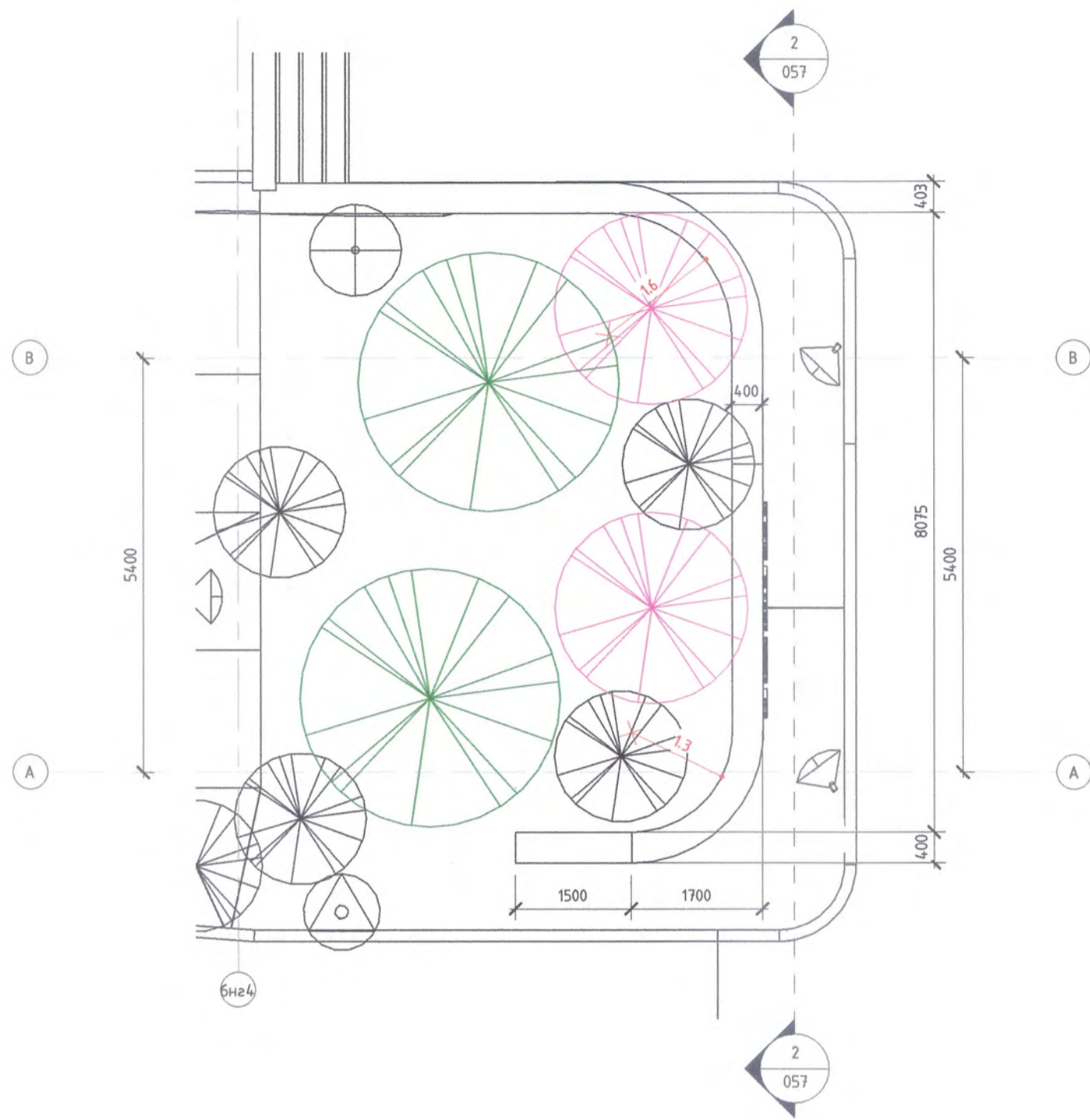

Хаяг байршлын хана М

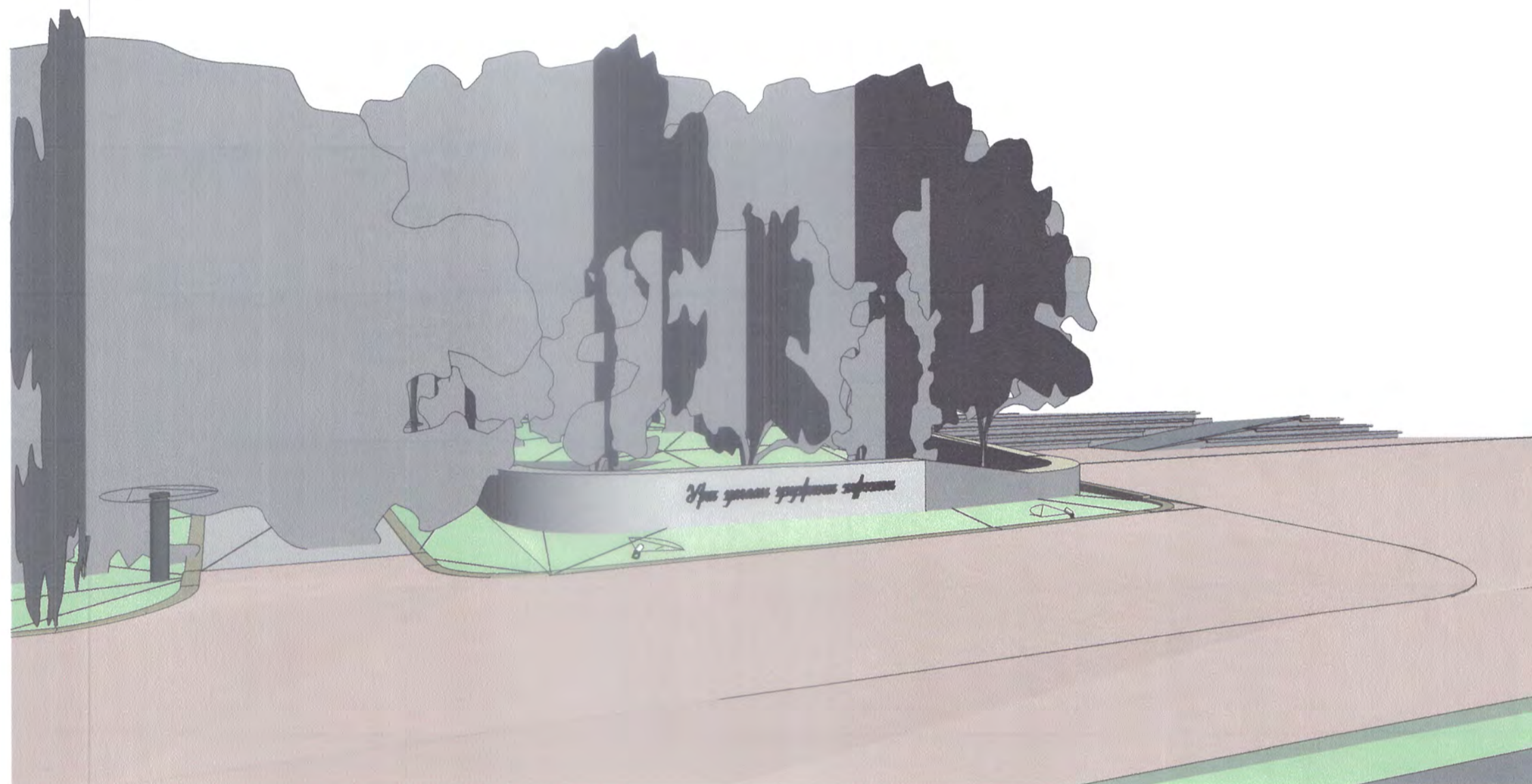

Хаяг байршлын ханын нүүр тал М1 : 75

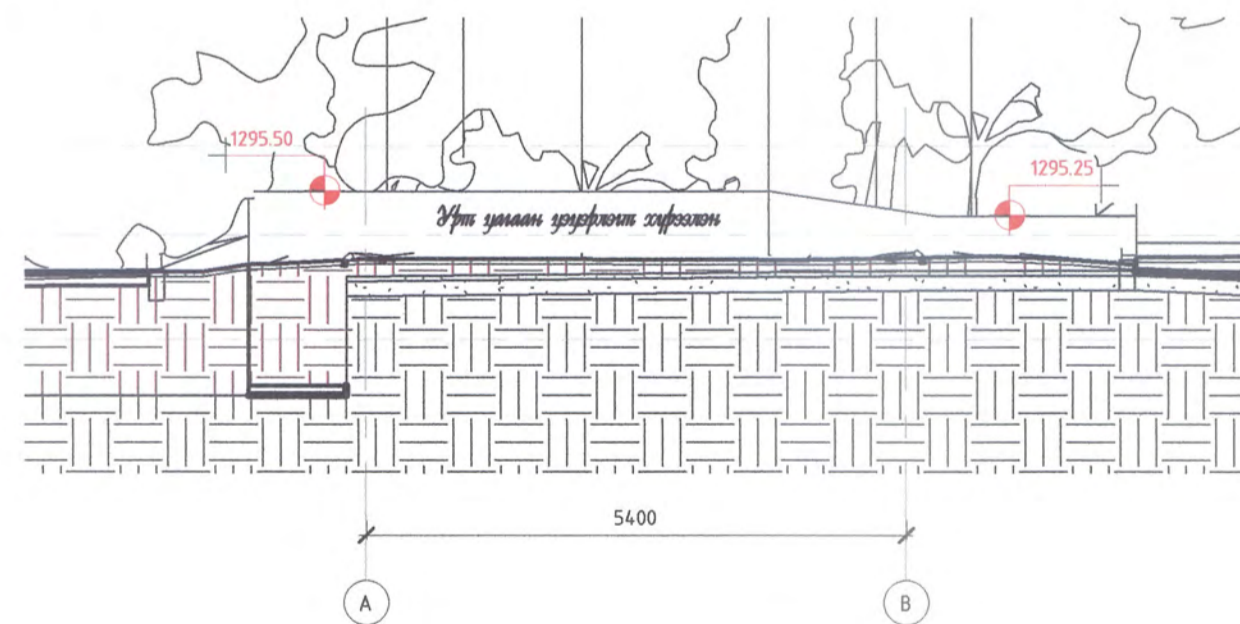

- 1.95 m  
1-р давхар
- 1.05 m  
Ерөнхий төлөвлөгөө
- 0.00 m  
Газрын түвшин

-Нийтийн эзэмшлийн зам гудамж, зам талбайд байршуулах гэрэлтүүлгийн тоног төхөөрөмжийг тавигдах шаардлага UCS 1901В:2020  
 -Гэрэлтүүлгийн кабелийн шугам сувагчлалын стандарт UCS1902В:2022, UCS1902А:2022  
 -Явган хүн, хөгжлийн бэрхшээлтэй иргэдэд зориулсан замыг төлөвлөх заавар BNS 6056:2009  
 -Явган хүний зам талбайн төлөвлөлт, хүчилт, цусралтад тавигдах ерөнхий шаардлага UCS0109В  
 -Нийтийн эзэмшлийн гудамж зам талбайд байршуулах сандалд тавигдах шаардлага, хэрэглээ UCS 1404С:2020  
 -Хашаа, хайс, хашлагад тавигдах ерөнхий шаардлага, хэрэглээ UCS0001-02:2019  
 -Модны суулгац техникийн шаардлага MNS 6139:2010  
 -Навчт модны суулгац техникийн шаардлага MNS 6141:2010  
 -Сөөгийн суулгацын стандарт MNS6255:2011, MNS6140:2010, MNS6257:2011 зэрэг стандартын шаардлага хангасан суулгацыг сонгон тариана.  
 -UCS 0801А:2020 Хот суурин газрын цэцэрлэгжүүлэлт, ногоон байгууламжийн төлөвлөлт  
 болон бусад холбогдох стандартуудыг дагаж мөрдөнө.



Д/В	Огноо	Засвар, өөрчлөлт
Үе шат: АЖЛЫН ЗУРАГ		
 Барилгын зураг төслийн "ИНТЕЛЛЕКТ ТАУЭР" ХХК		
Архитектор		С.Батзориг
Гүйцэтгэсэн		С.Батзориг
Шалгасан		Г.Оюунтуналаг
Улаанбаатар хот, Чингэлтэй дүүрэг, 3-р хороо "Нийслэлийн засаг дарьын тамгын газар"-ын дээрээ тохижилт бүхий газар доорх автозоослол, үйлчилгээний цогцолбор барилга		
Хаяг байршил хана		
Масштаб:	Зургийн дугаар:	Хуудас:
	057	63
Е.Г.Шифр:	Т.Г.Шифр:	Огноо:
01/24-ИТ		2024

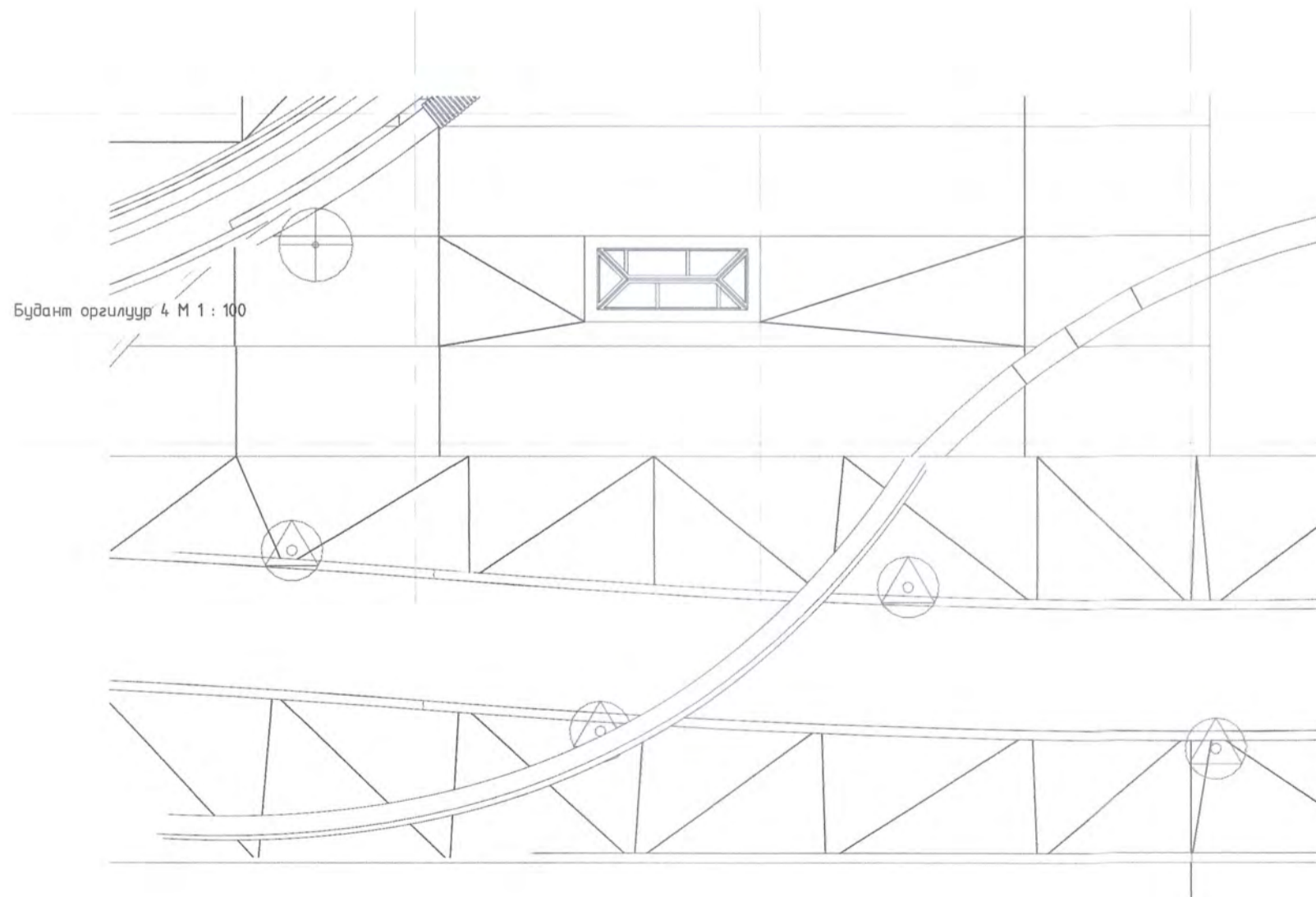
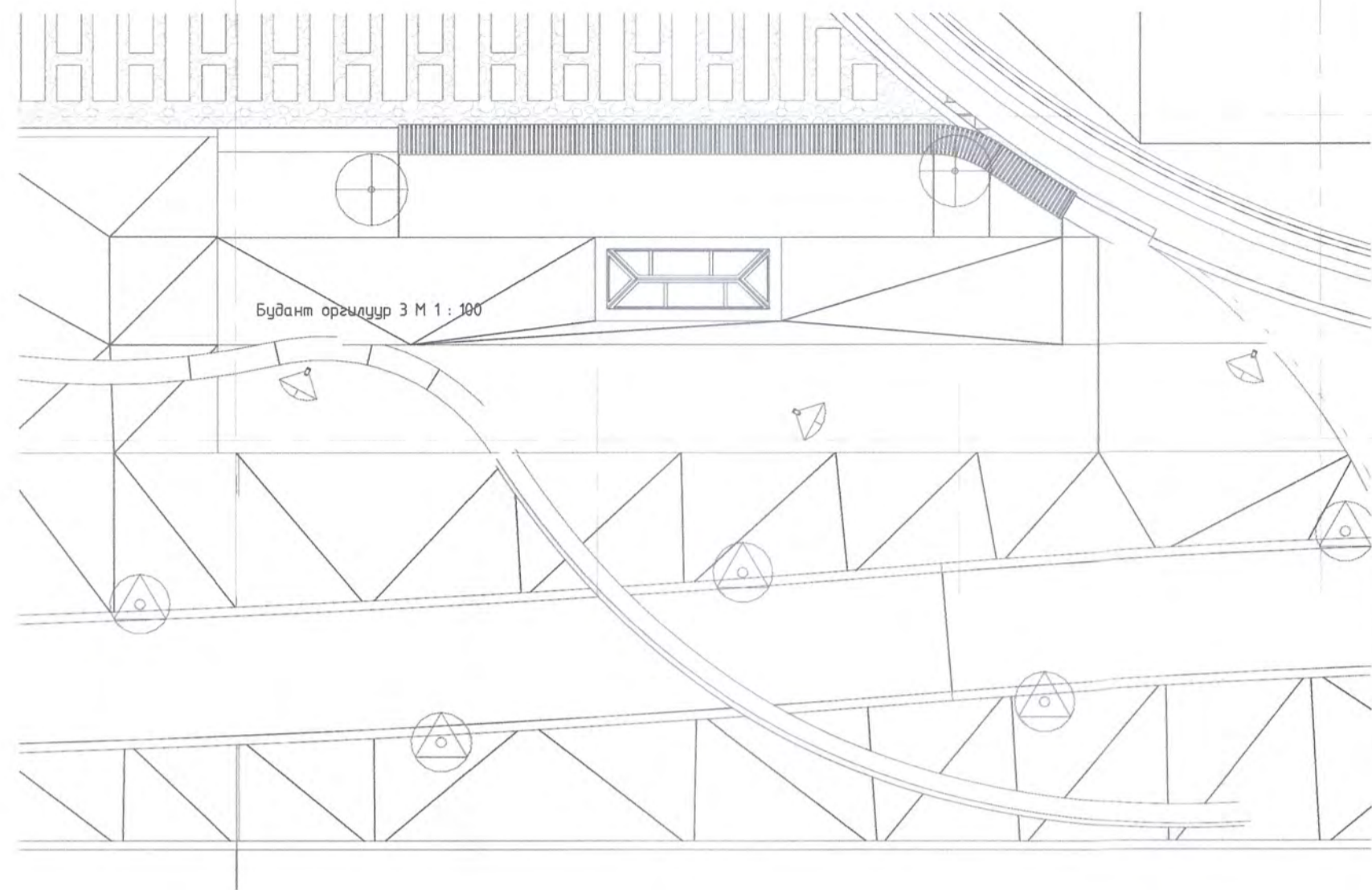

Будант оргилуур М

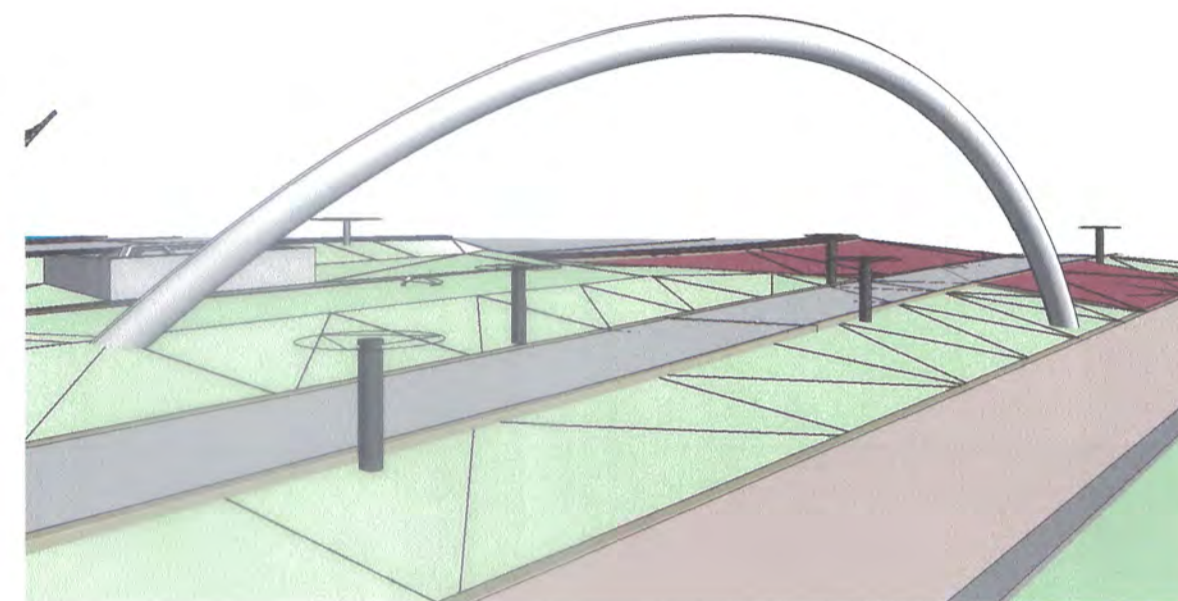

Будант оргилуур 2 М

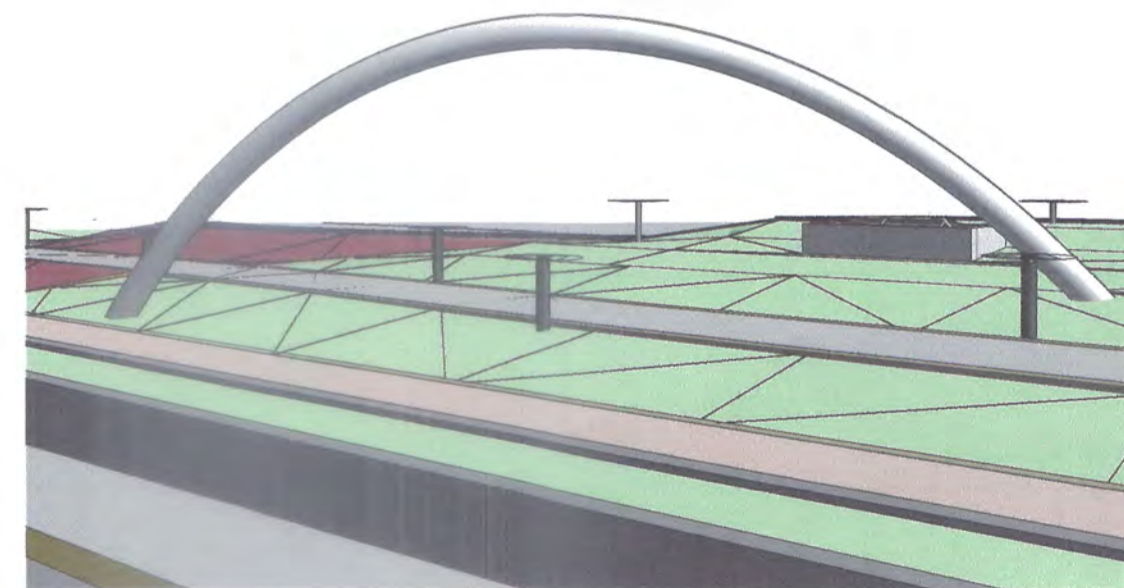

- Нийтийн эзэмшлийн зам гудамж, зам талбайд байршуулах гэрэлтүүлгийн тоног төхөөрөмжийг тавигдах шаардлага UCS 1901В:2020
- Гэрэлтүүлгийн кабелийн шугам сувагчлалын стандарт UCS1902В:2022, UCS1902А:2022
- Явган хүн, хөгжлийн дэрхшээлтэй иргэдэд зориулсан замыг төлөвлөх заавар BNS 6056:2009
- Явган хүний зам талбайн төлөвлөлт, хучилт, цэсралтад тавигдах ерөнхий шаардлага UCS0109В
- Нийтийн эзэмшлийн гудамж зам талбайд байршуулах сандалд тавигдах шаардлага, хэрэглээ UCS 1404С:2020
- Хашаа, хайс, хашлагад тавигдах ерөнхий шаардлага, хэрэглээ UCS0001-02:2019
- Модны суулаац техникийн шаардлага MNS 6139:2010
- Навчиг модны суулаац техникийн шаардлага MNS 6141:2010
- Сөөгийн суулаацын стандарт MNS6255:2011, MNS6140:2010, MNS6257:2011 зэрэг стандартын шаардлага хангаасан суулаацыг сонгон тарина.
- UCS 0801А:2020 Хот суурин газрын цэцэрлэгжүүлэлт, ногоон байгууламжийн төлөвлөлт болон бусад холбогдох стандартуудыг дагах мөрдөнө.

Д/В	Огноо	Засвар, өөрчлөлт
Үе шат:		АЖЛЫН ЗУРАГ
 барилгын зураг төслийн "ИНТЕЛЛЕКТ ТАУЭР" ХХК		
Архитектор	<i>[Signature]</i>	С.Батзориг
Гүйцэтгэсэн	<i>[Signature]</i>	С.Батзориг
Шалгасан	<i>[Signature]</i>	Г.Оюунтунагала
Улаанбаатар хот, Чингэлтэй дүүрэг, 3-р хороо "Нийслэлийн засаг даргын тамгын газар"-ын дээрээ тохижилт бүхий газар доорх автозоослол, үйлчилгээний цогцолбор барилга		
Будант оргилуур		
Масштаб:	Зургийн дугаар:	Хуудас:
	056	63
Е.Г.Шифр:	Т.Г.Шифр:	Огноо:
01/24-ИТ		2024

Level 1  
M: 1 : 100

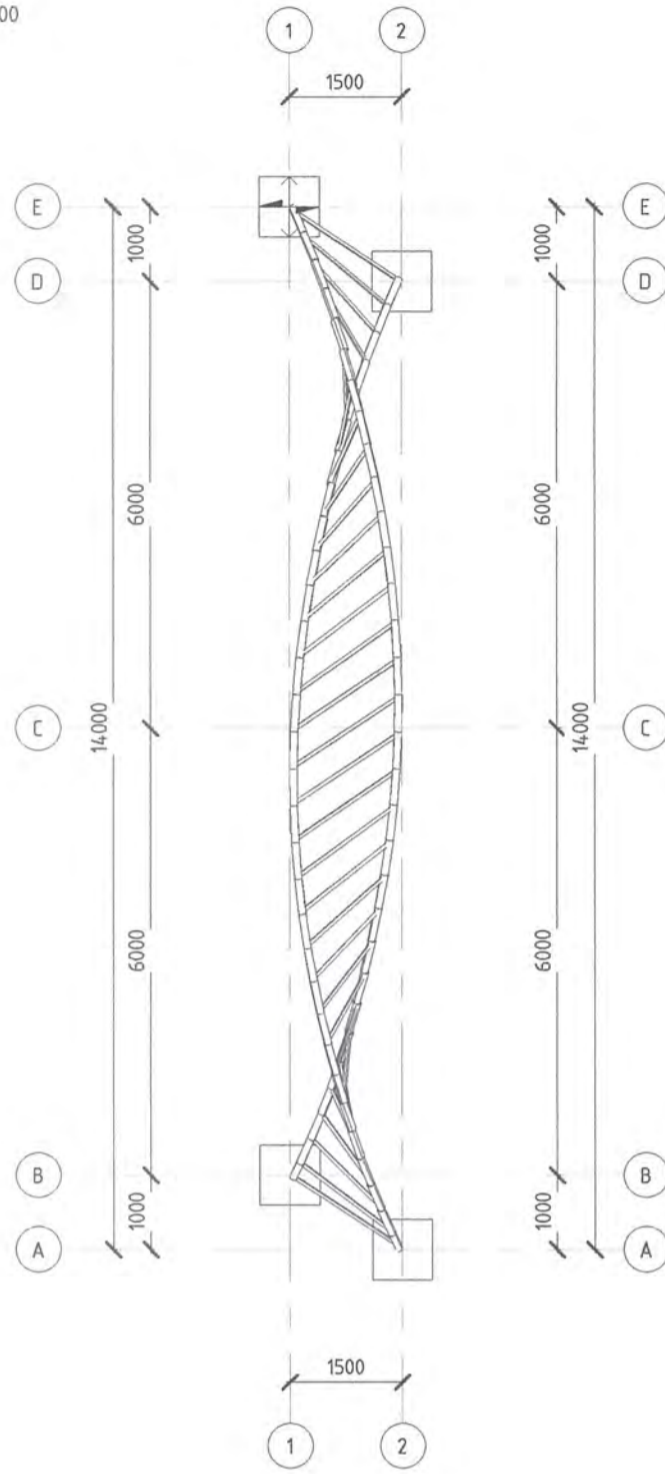

East  
M: 1 : 100

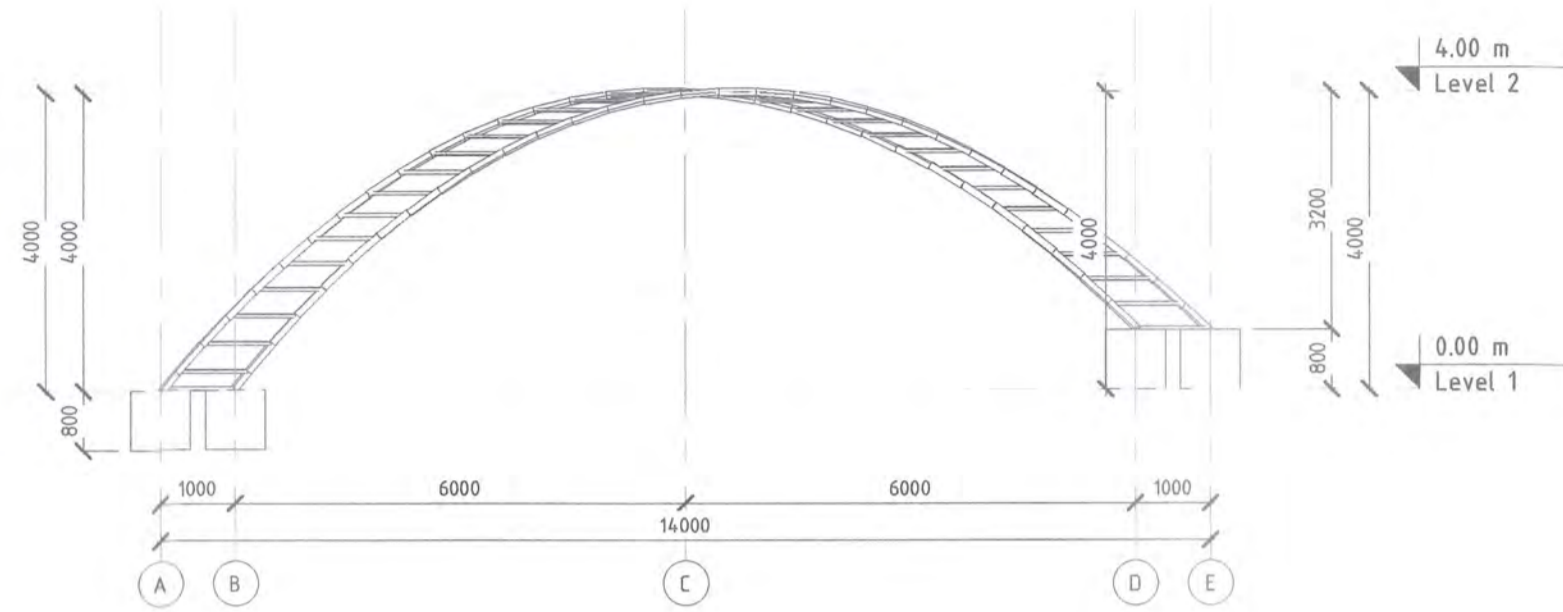

West  
M: 1 : 100

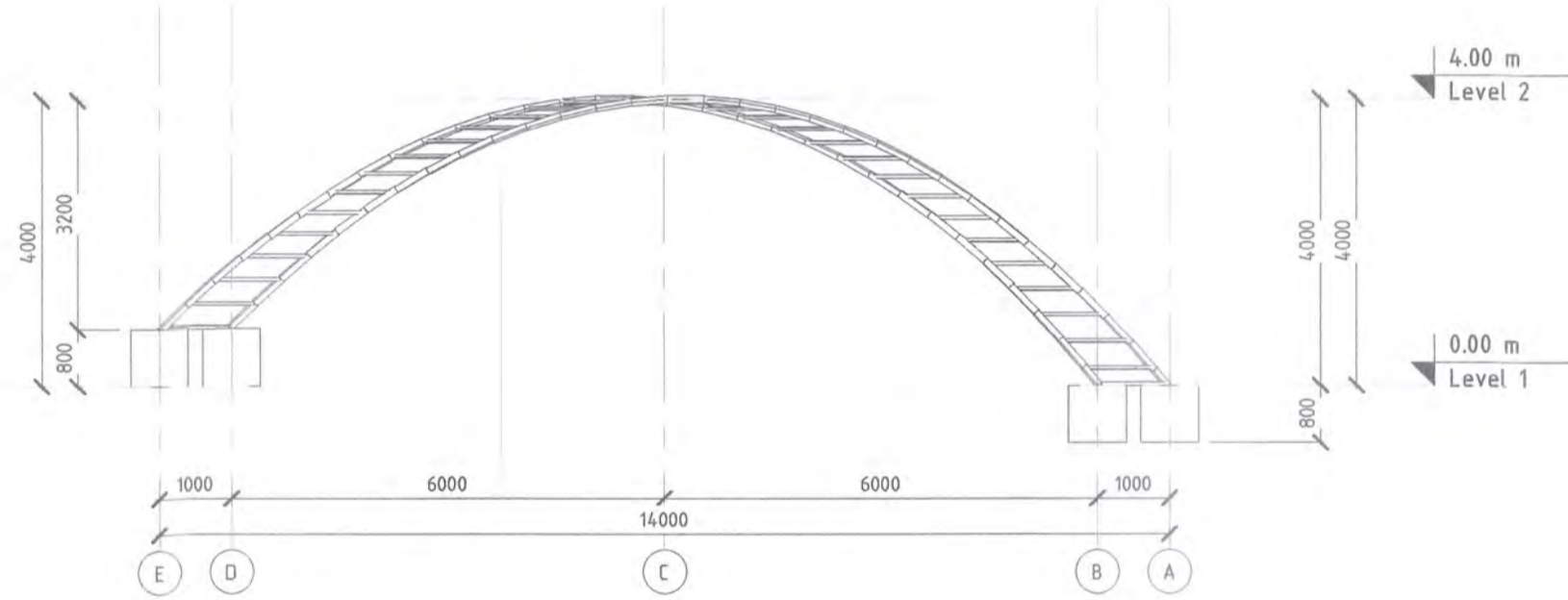

North  
M: 1 : 100

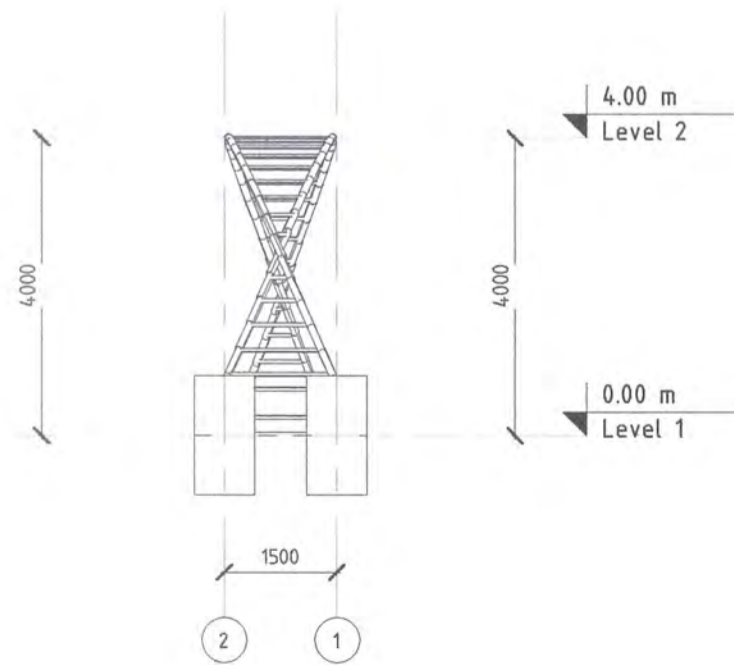

South  
M: 1 : 100

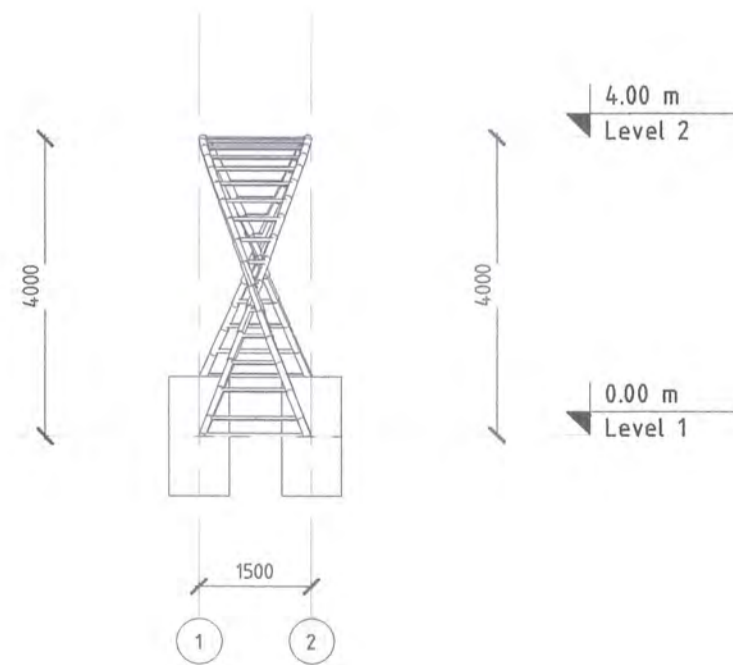

[30] Copy 1  
M:



Металын түүвэр 2			Металын түүвэр 1		
Бүтээцийн урт	Тоо ширхэг	масс 2	Бүтээцийн урт	Тоо ширхэг	масс
Ø100мм Цайрдаж буйсан ган төмөр			Ø40 x 3.5мм Цайрдаж буйсан ган хоолой		
0.34 m	2	6.90 kg	0.80 m	2	6.18 kg
0.50 m	12	61.99 kg	0.81 m	1	3.13 kg
0.51 m	22	115.11 kg	0.82 m	1	3.16 kg
0.52 m	26	138.91 kg	0.85 m	2	6.56 kg
	62	322.92 kg	0.89 m	2	6.87 kg
Бетоны түүвэр			0.95 m	1	3.64 kg
Марк			0.97 m	1	3.72 kg
Эзэлхүүн			1.00 m	1	3.85 kg
B20 Бетон			1.03 m	1	3.97 kg
Grand total			1.06 m	1	4.08 kg
			1.12 m	1	4.32 kg
			1.14 m	1	4.39 kg
			1.18 m	1	4.56 kg
			1.22 m	1	4.69 kg
			1.25 m	1	4.79 kg
			1.30 m	1	5.01 kg
			1.36 m	2	10.45 kg
			1.41 m	1	5.42 kg
			1.44 m	1	5.56 kg
			1.46 m	1	5.61 kg
			1.50 m	1	5.76 kg
			1.53 m	1	5.90 kg
			1.56 m	1	6.00 kg
			1.58 m	1	6.09 kg
			1.60 m	4	24.66 kg
			32		148.37 kg

Тайлбар:  
 -Хийцийн элементийн хөндлөн огтлолыг гүйцэтгэлийн зургаар зориоогчтой өвчилцөж газар дээр гүйцэтгэнэ.  
 -Хөндлөн огтлолын сонголтоос хамаарч материалын түүвэрт өөрчлөлт орох боломжтой.  
 Өнгөлзөөний чулуу нь дараагаар хээ бүхий байгалийн цагаан өнгийн фактуртай чулуу байна.  
 -Суурийн арматурын нийт масс 15.99кг  
 -Тус загвар хийцээр ерөнхий төлөвлөгөөнд тусгагдсан байрлалын дагуу 4 газар хийж гүйцэтгэнэ.

ТҮҮЛХҮҮР ПЛАН

Д/в	Огноо	Засвар, өөрчлөлт
Үе шат:	АЖЛЫН ЗУРАГ	

Барилгын зураг төслийн "ИНТЕЛЛЕКТ ТАУЗЭР" ХХК	
Архитектор	С.Батзориг
Гүйцэтгэсэн	С.Батзориг
Шалгасан	Г.Оюунтүвшингала
Улаанбаатар хот, Чингэлтэй дүүрэг, 3-р хороо "Нийслэлийн засаг даргын тамгын газар"-ын дээрээ тохижилт бүхий газар доорх автозооглоо, үйлчилгээний цэцэглэлд барилга	

Будант оргиуур		
Масштаб:	Зургийн дугаар:	Хуудас:
	A103	63
Е.Г.Шифр:	Т.Г.Шифр:	Огноо:
01/24-ИТ		2024



Авто зогсоолын галын гарц 1 М 1 : 100

Орц 1 М

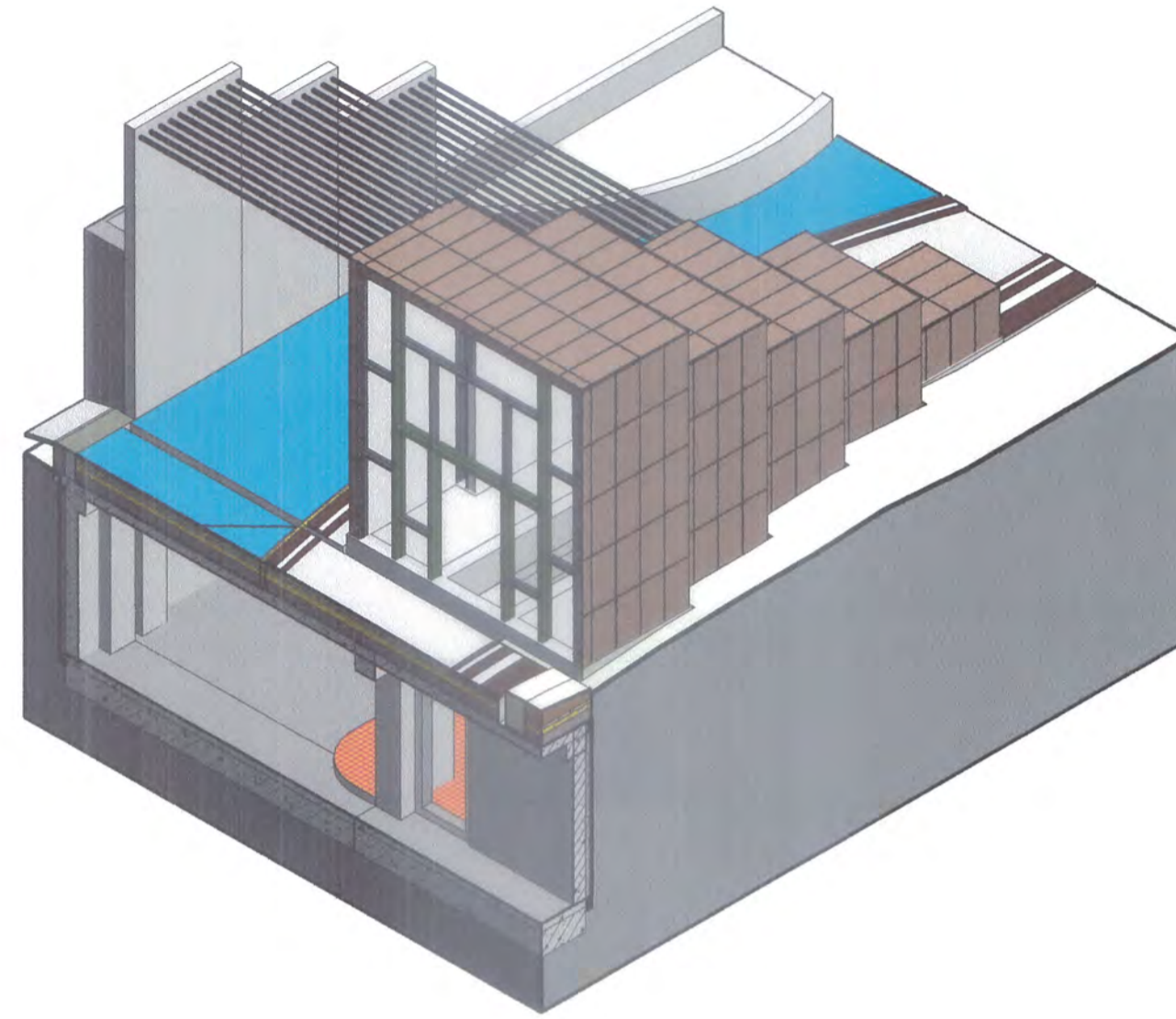
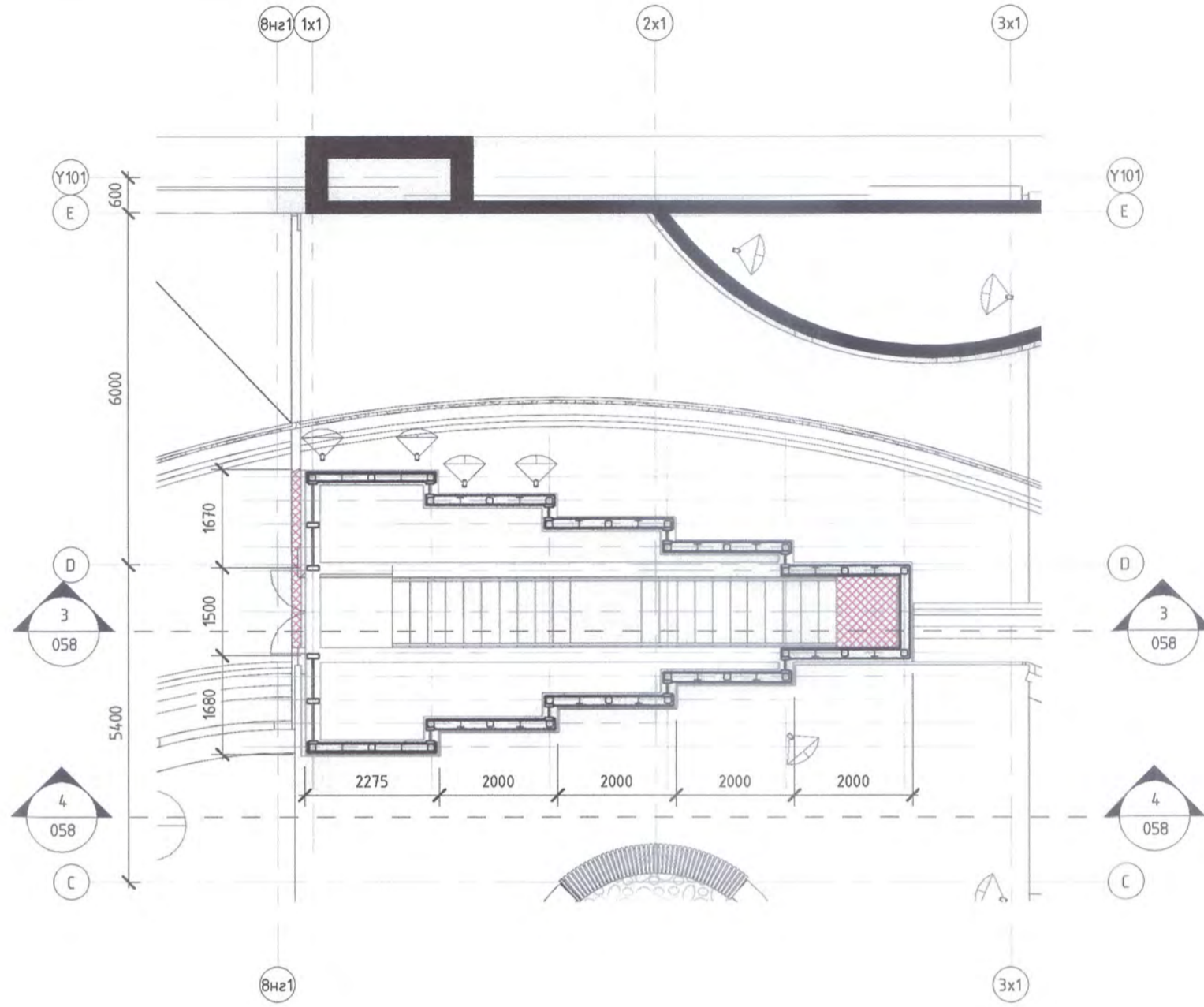

Орц 1 нүүр тал М 1 : 100

Орц 1-А М 1 : 100

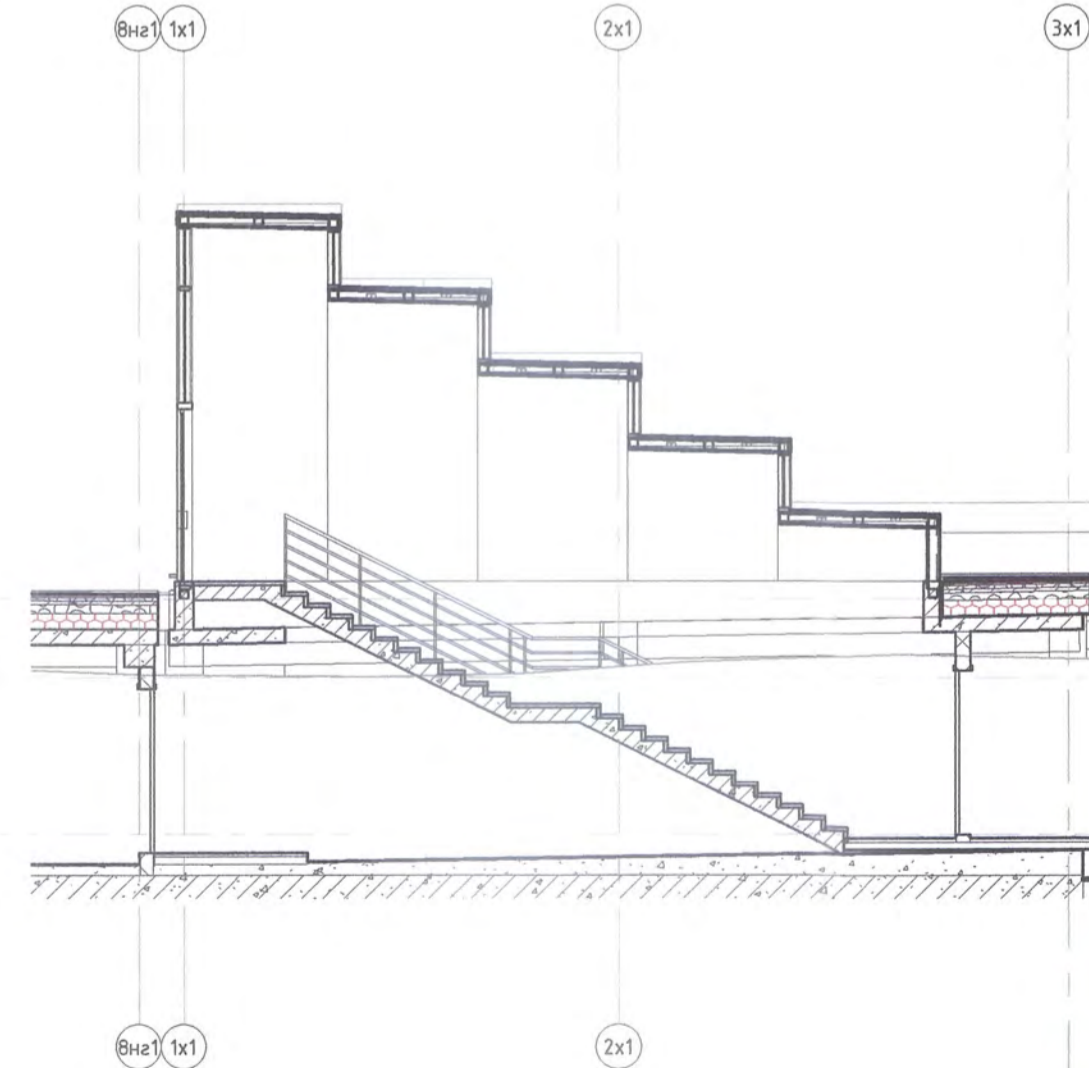
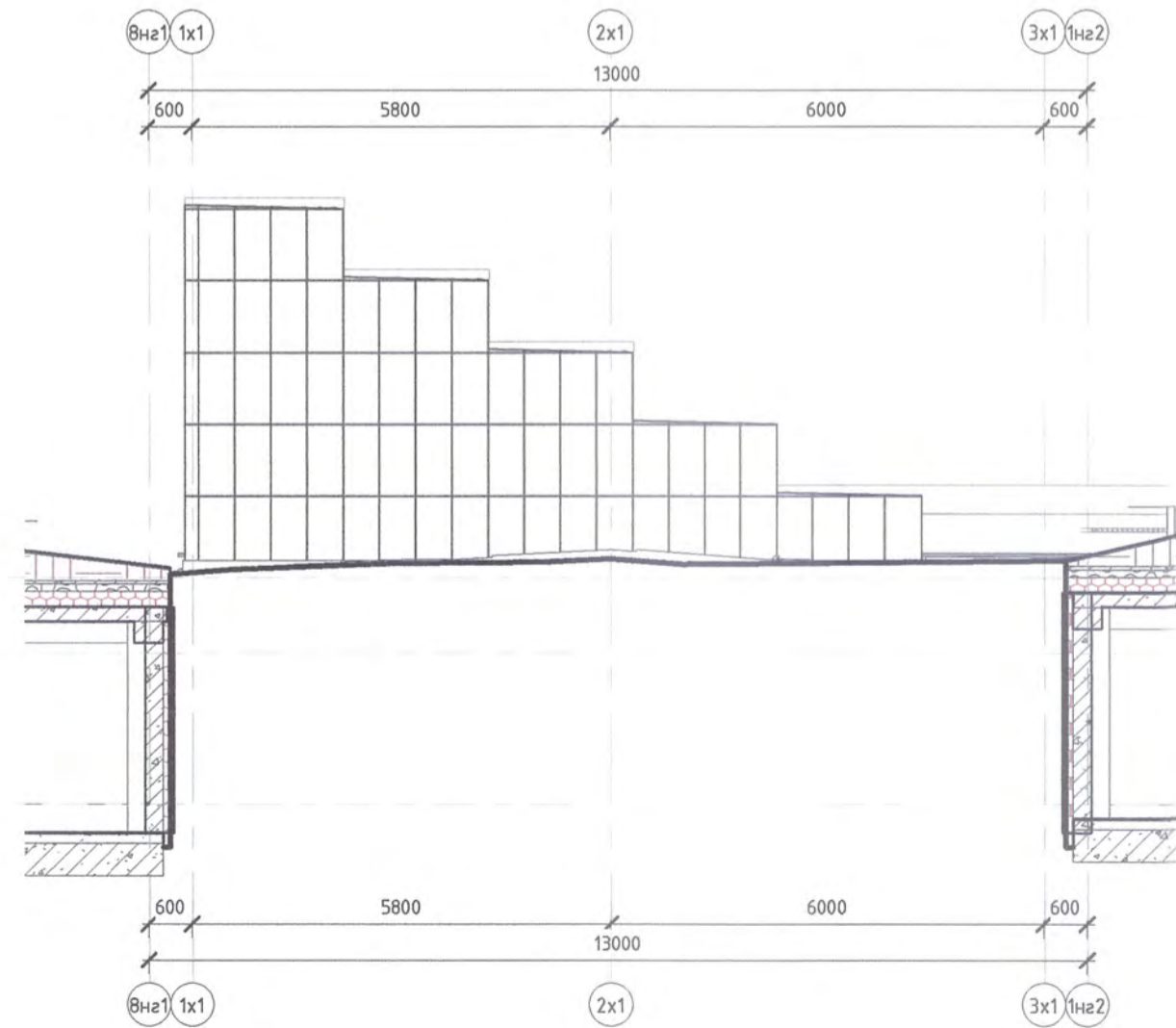

1.05 m  
 Ерөнхий төлөвлөгөө  
 0.00 m  
 Газрын түвшин  
 -2.10 m  
 В1

1.05 m  
 Ерөнхий төлөвлөгөө  
 0.00 m  
 Газрын түвшин  
 -2.10 m  
 В1



Д/в	Огноо	Засвар, өөрчлөлт
Үе шат:	АЖЛЫН ЗУРАГ	
 Барилгын зураг төслийн "ИНТЕЛЛЕКТ ТАУЭР" ХХК		
Архитектор	<i>С.Батзориг</i>	С.Батзориг
Гүйцэтгэсэн	<i>С.Батзориг</i>	С.Батзориг
Шалгасан	<i>Г.Оюунтуналаг</i>	Г.Оюунтуналаг
Улаанбаатар хот, Чингэлтэй дүүрэг, 3-р хороо "Нийслэлийн засаг даргын тамгын газар"-ын дээрээ тохижилт бүхий газар доорх автозогсоол, үйлчилгээний цогцолбор барилга		
Гоёлын хана, Зоорийн шат 1		
Масштаб:	Зургийн дугаар:	Хуудас:
058	058	63
Е.Г.Шифр:	Т.Г.Шифр:	Огноо:
01/24-ИТ		2024

Авто зогсоолын галын гарц 2 М 1 : 100

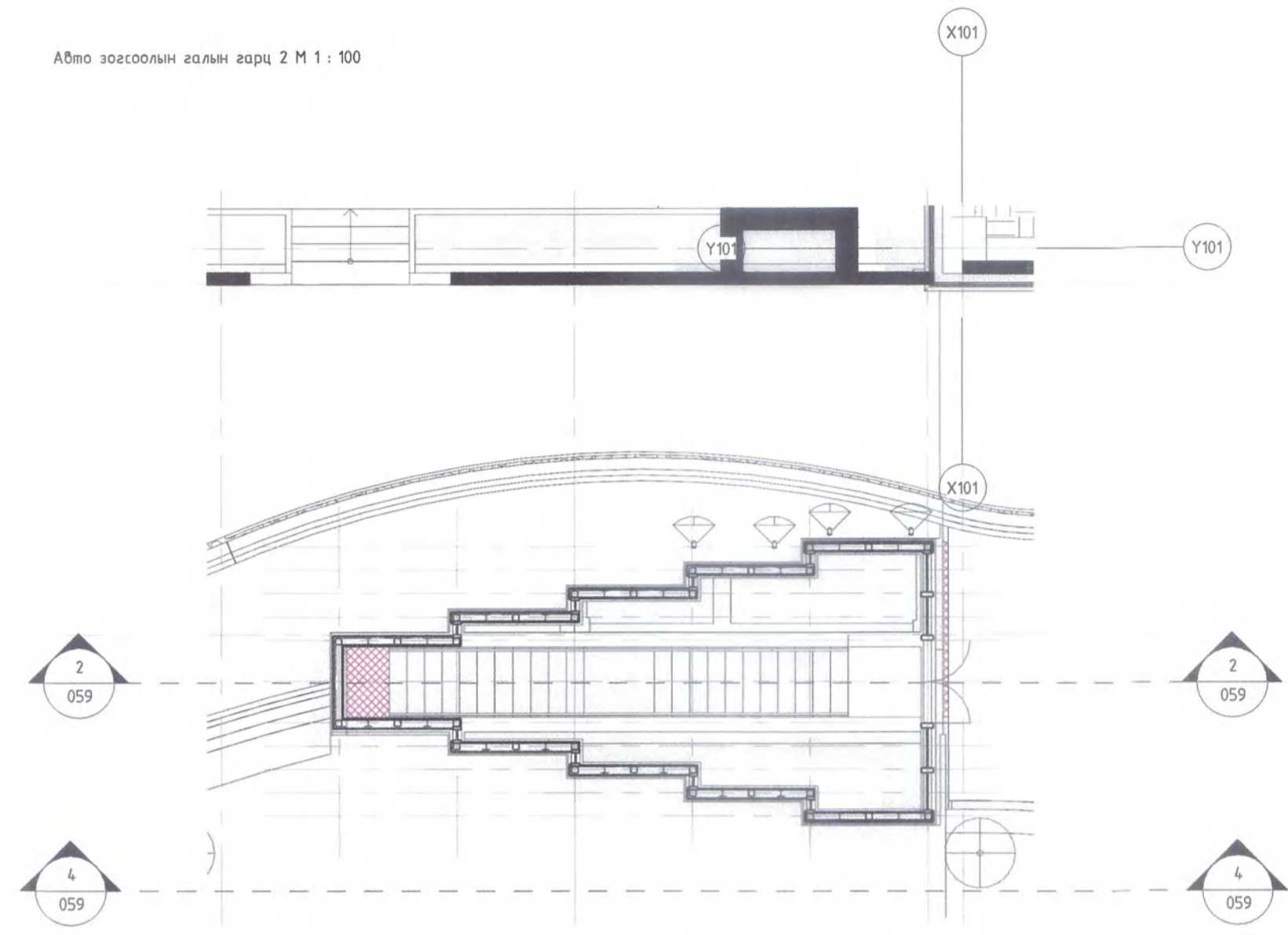

Орц 2-А М 1 : 100

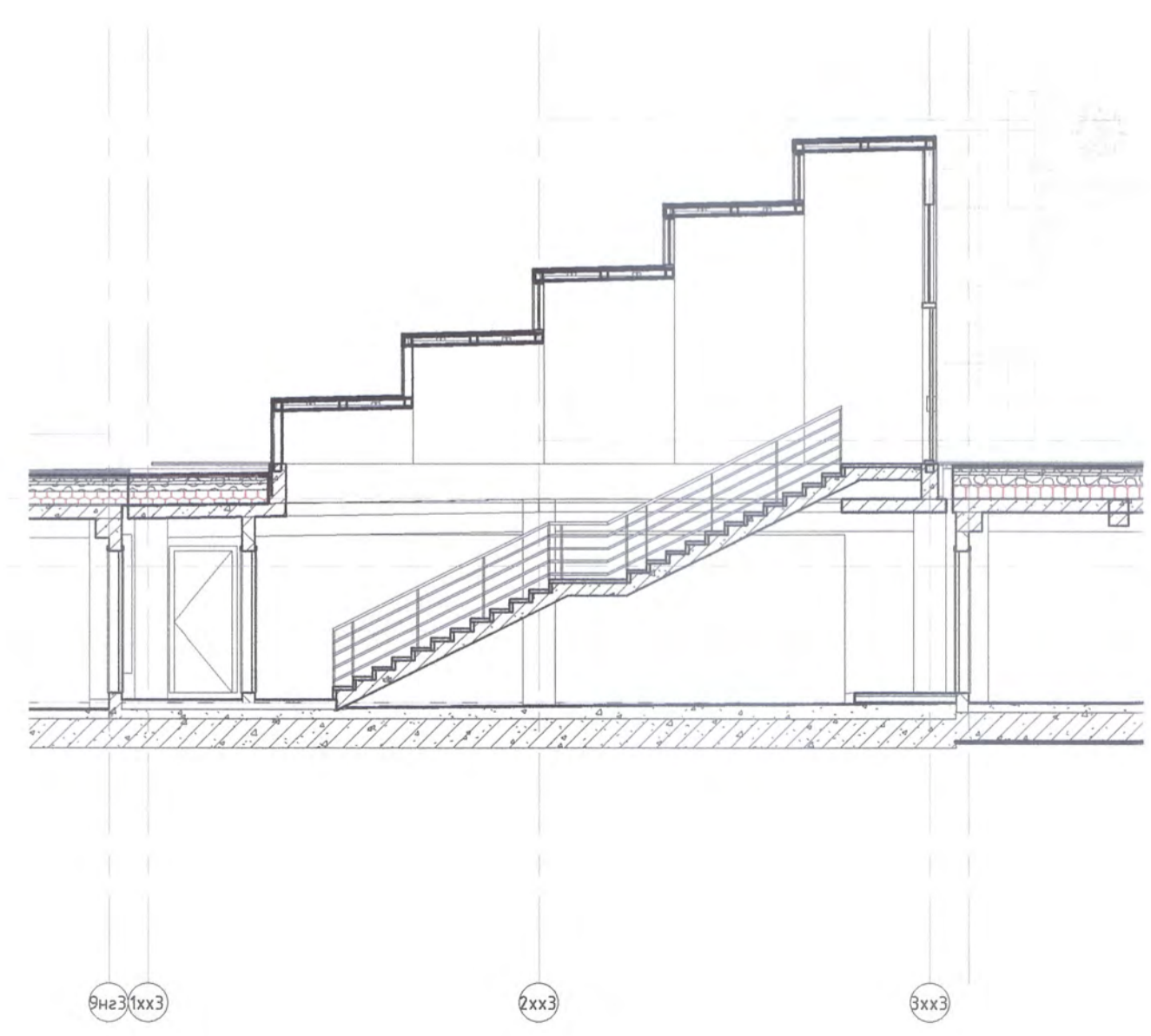

Орц 2 М

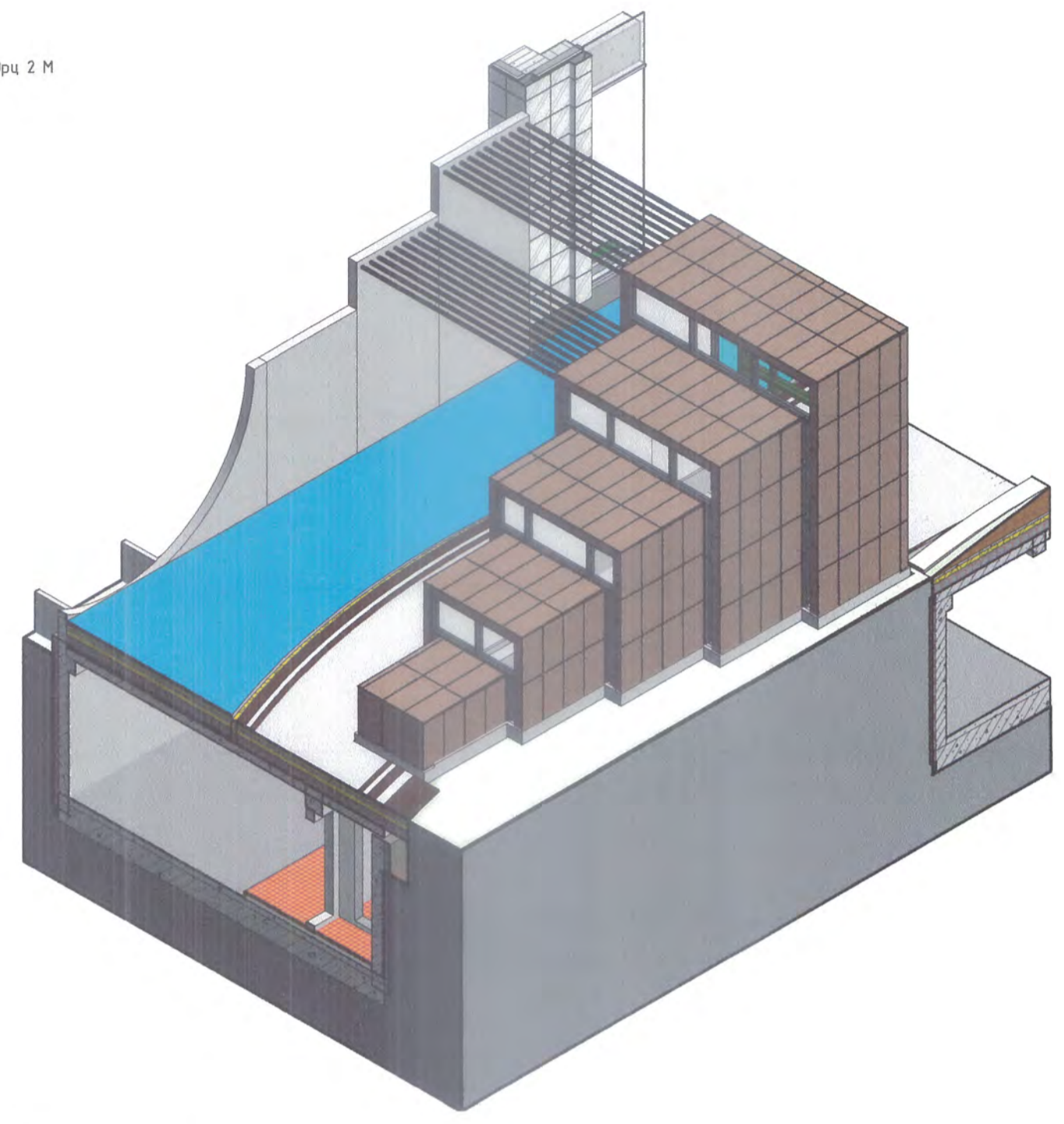

Орц 2 нүүр тал М 1 : 100

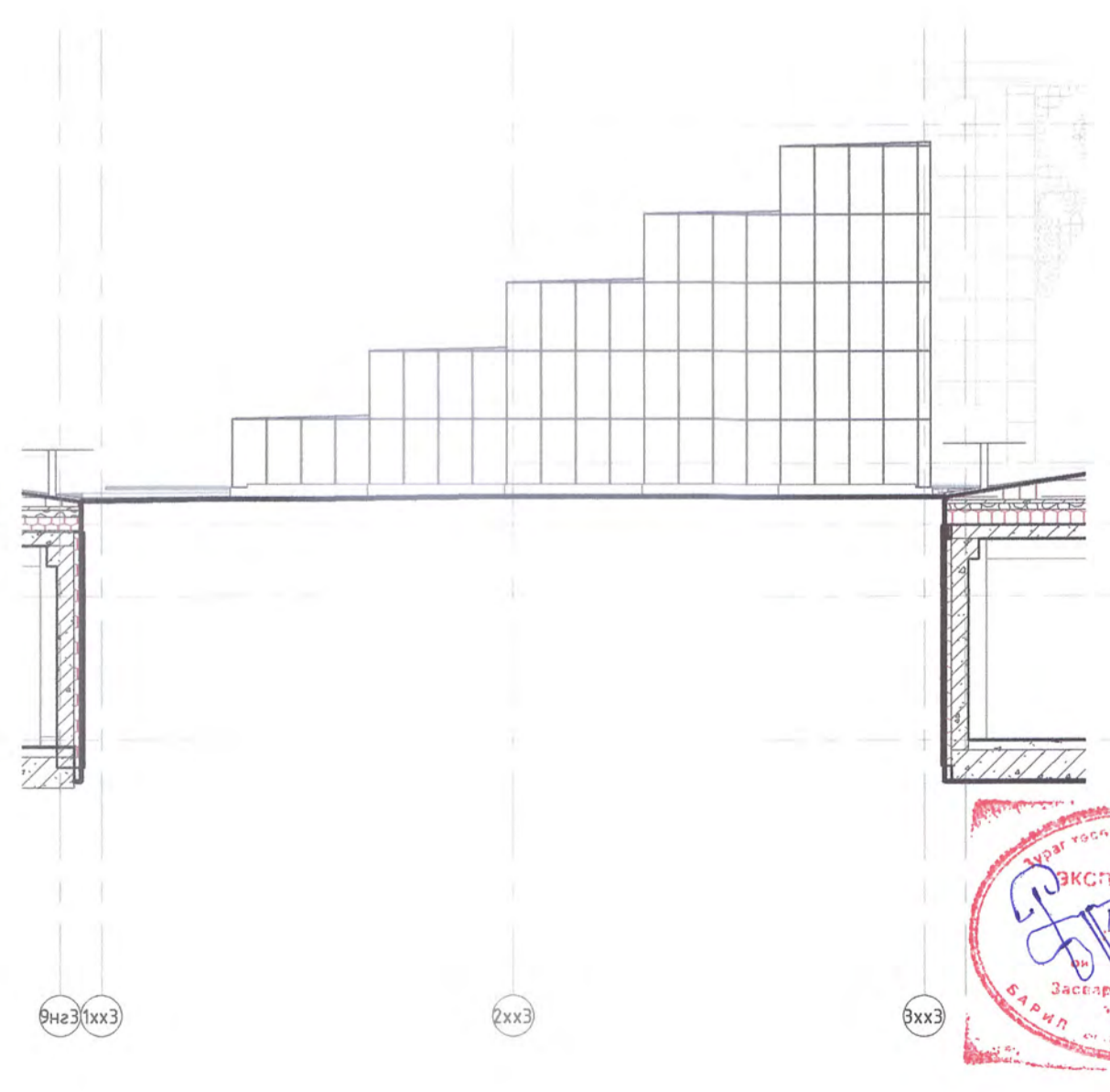

Д/В	Огноо	Засвар, өөрчлөлт
Үе шат:	АЖЛЫН ЗУРАГ	
 Барилгын зураг төслийн "ИНТЕЛЛЕКТ ТАУЭР" ХХК		
Архитектор	<i>[Signature]</i>	С.Батзориг
Гүйцэтгэсэн	<i>[Signature]</i>	С.Батзориг
Шалгасан	<i>[Signature]</i>	Г.Оюунтуналаг
Улаанбаатар хот, Чингэлтэй дүүрэг, 3-р хороо "Нийслэлийн засаг даргын тамгын газар"-ын дээрээ тохижилт бүхий газар доорх автозогсоол, үйлчилгээний цогцолбор барилга		
Гоёлын хана, Зоорийн шат 1		
Масштаб:	Зургийн дугаар:	Хуудас:
	059	63
Е.Г.Шифр:	Т.Г.Шифр:	Огноо:
01/24-ИТ		2024



Байгуулалт  
M:1 : 75

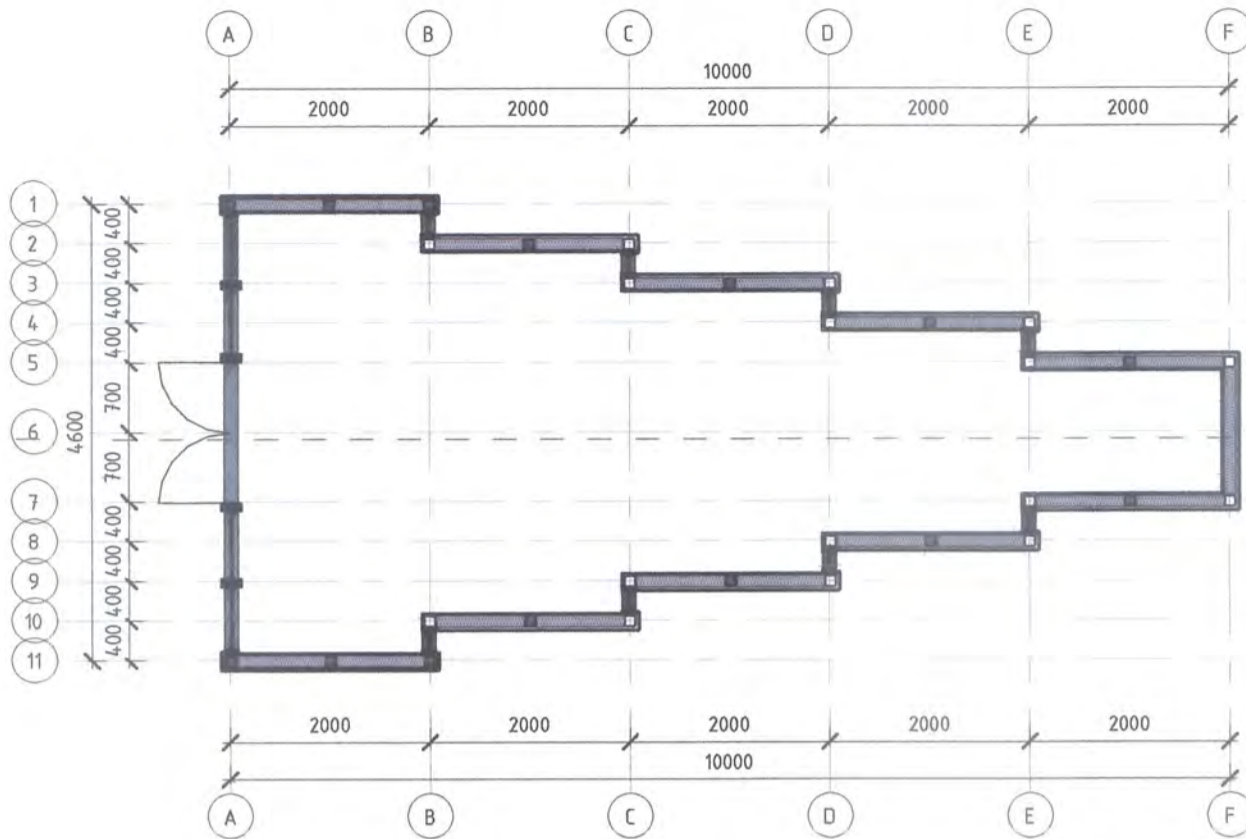

Огтлол А-А  
M:1 : 75

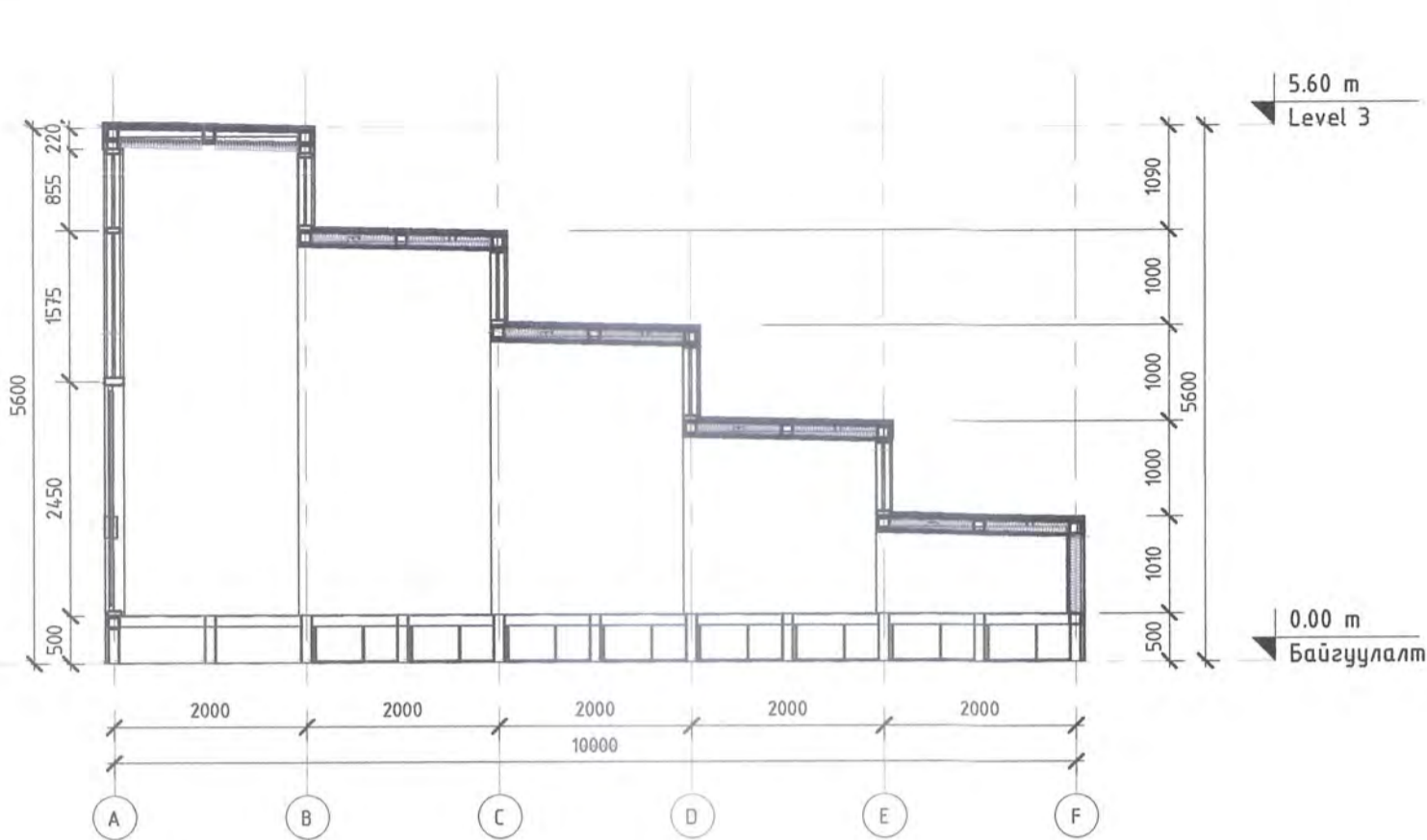

West  
M:1 : 75

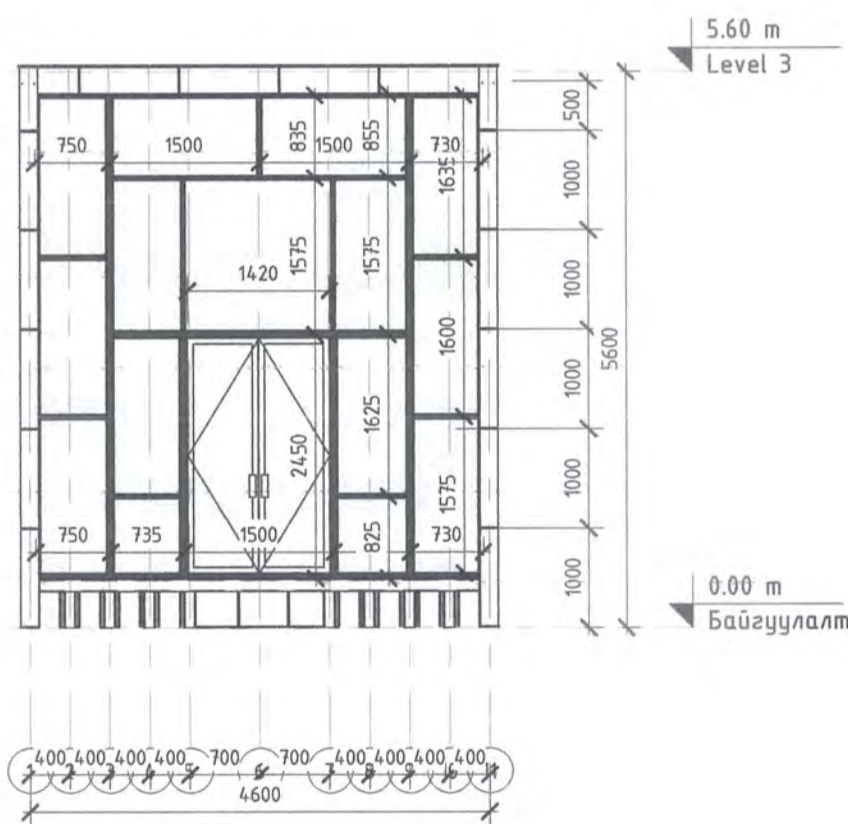

North  
M:1 : 75

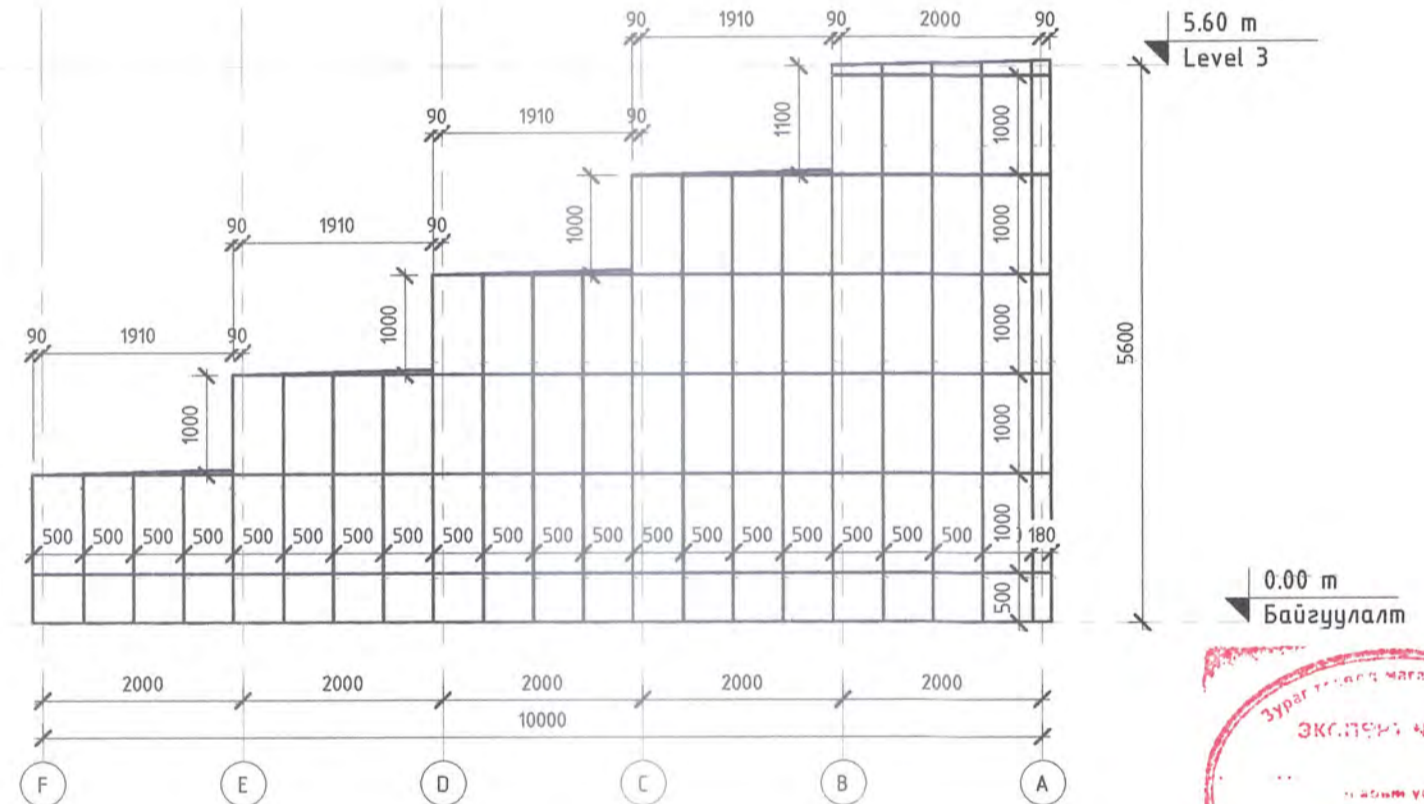

East  
M:1 : 75

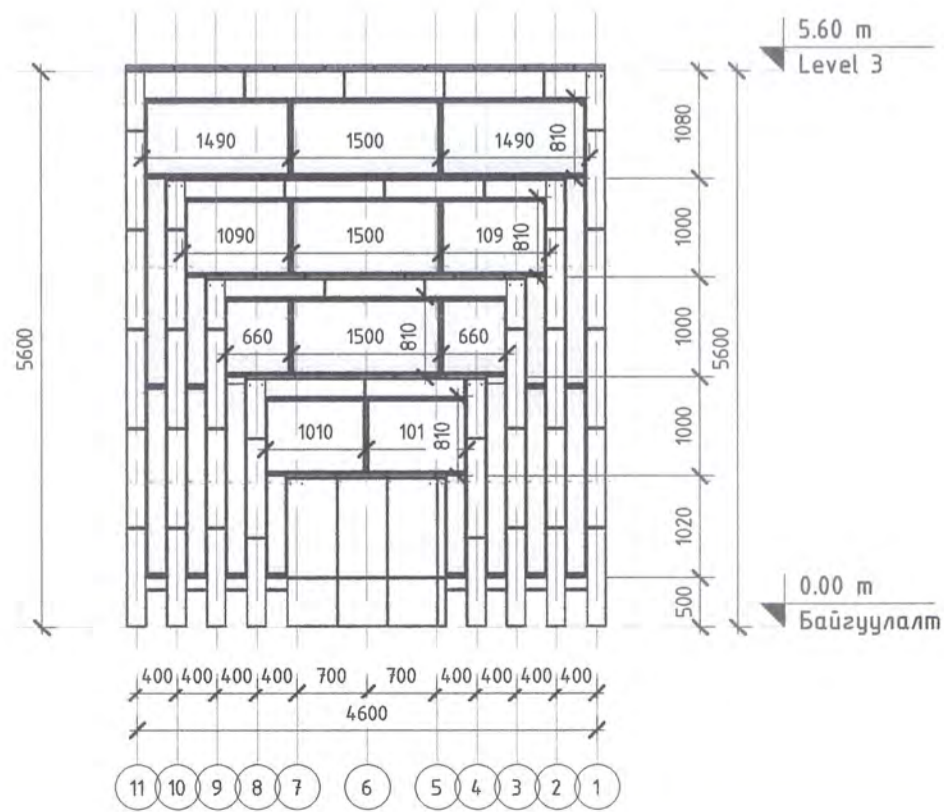

Тайлбар:

- Хийцийн элементийн хөндлөн огтлолыг гүйцэтгэлийн зургаар зориогчтой эвдшигц газар дээр гүйцэтгэнэ.
- Хөндлөн огтлолын сонголтоос хамаарч материалын түүвэрт өөрчлөлт орох боломжтой.
- Өнгөлгөөний чулуу нь барэгар хээ бүхий байгалийн цагаан өнгийн фактуртай чулуу байна.



Ханын түүвэр	
Төрөл	Талбай
Чулуун өнгөлгөө	85.22 м <sup>2</sup>
Чулуун өнгөлгөө	4.34 м <sup>2</sup>
Шилэн хана	38.13 м <sup>2</sup>
Гилс хавтан	87.80 м <sup>2</sup>
	215.49 м <sup>2</sup>

Фасадын материал	
Төрөл	Талбай
Чулуу	117 м <sup>2</sup>
Шил	28 м <sup>2</sup>

Дамнуурын түүвэр			
Төрөл	Үрт	Тоо ширхэг	масс
120	0.40	8	40.44
120	1.40	4	98.48
120	2.00	11	383.70
120	2.03	2	69.35
120	2.05	2	69.09
120	2.06	1	38.28
120	2.08	2	70.61
120	2.09	2	70.15
120	2.20	3	118.70
120	3.00	3	162.04
120	3.80	3	200.58
120	4.60	4	327.85
			1649.27

Багаанын түүвэр			
Төрөл	Үрт	Тоо ширхэг	Масс
120x80 квадрат	0.95	4	86.51
120x80 квадрат	1.95	4	177.57
120x80 квадрат	2.95	4	268.63
120x80 квадрат	3.95	4	359.69
120x80 квадрат	4.95	2	225.37
120x80 квадрат	5.00	2	227.65
120x120 квадрат	1.45	2	116.26
120x120 квадрат	1.48	2	118.27
120x120 квадрат	1.50	2	120.27
120x120 квадрат	2.45	2	196.44
120x120 квадрат	2.48	2	198.45
120x120 квадрат	2.50	2	200.45
120x120 квадрат	3.45	2	276.62
120x120 квадрат	3.48	2	278.63
120x120 квадрат	3.50	2	280.63
120x120 квадрат	4.45	2	356.80
120x120 квадрат	4.48	2	358.81
120x120 квадрат	4.50	2	360.81
120x120 квадрат	5.55	2	445.00
120x120 квадрат	5.58	2	447.01
120x120 квадрат	5.60	2	449.01
			5548.88

Тайлбар:

- Хийцийн элементийн хөндлөн огтлолыг гүйцэтгэлийн зургаар зориогчтой эвдшигц газар дээр гүйцэтгэнэ.
- Хөндлөн огтлолын сонголтоос хамаарч материалын түүвэрт өөрчлөлт орох боломжтой.

Д/В Огноо Засвар, Өөрчлөлт  
Үе шал: АЖЛЫН ЗУРАГ



Барилгын зураг төслийн  
"ИНТЕЛЛЕКТ ТАУЭР" ХХК

Архитектор	С.Батзориг
Гүйцэтгэсэн	С.Батзориг
Шалгасан	Г.Оюунтунгалаг

Улаанбаатар хот, Чингэлтэй дүүрэг, 3-р хороо "Нийслэлийн засаг даргын тамгын газар"-ын дээрээ тохижилт бүхий газар доорх автотээгсөөл, үйлчилгээний цогцолбор барилга

Орч 1,2		
Масштаб:	Зургийн дугаар:	Хуудас:
Е.Г.Шифр:	Т.Г.Шифр:	Огноо:
01/24-ИТ		2024

Байгуулалт  
M:1 : 75

[3D]  
M:

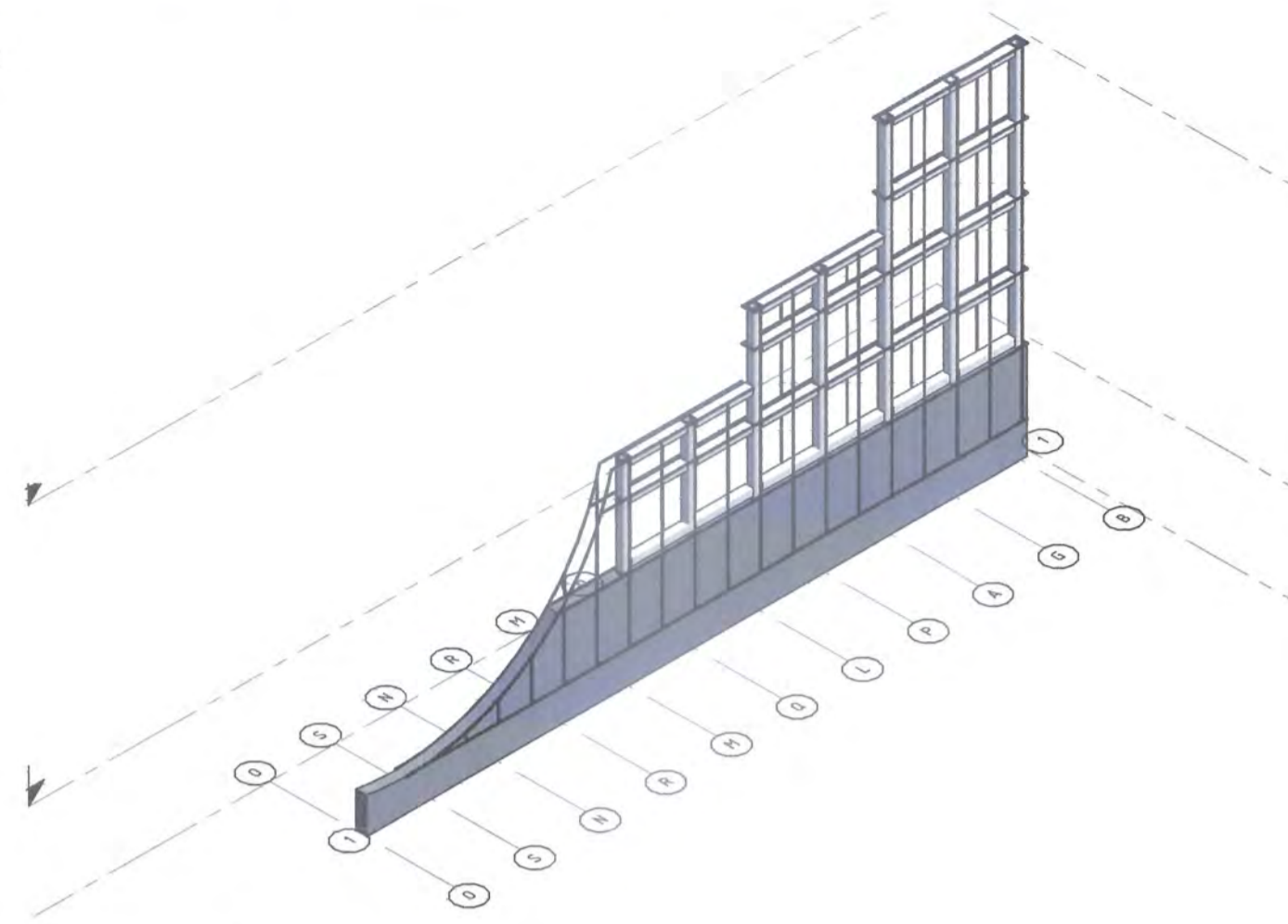
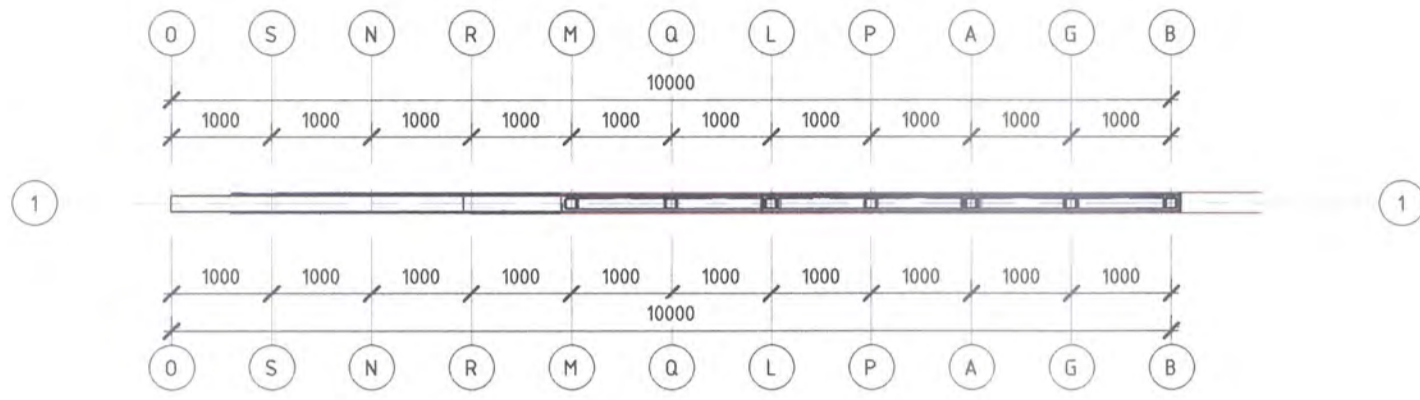

West  
M:1 : 75

South  
M:1 : 75

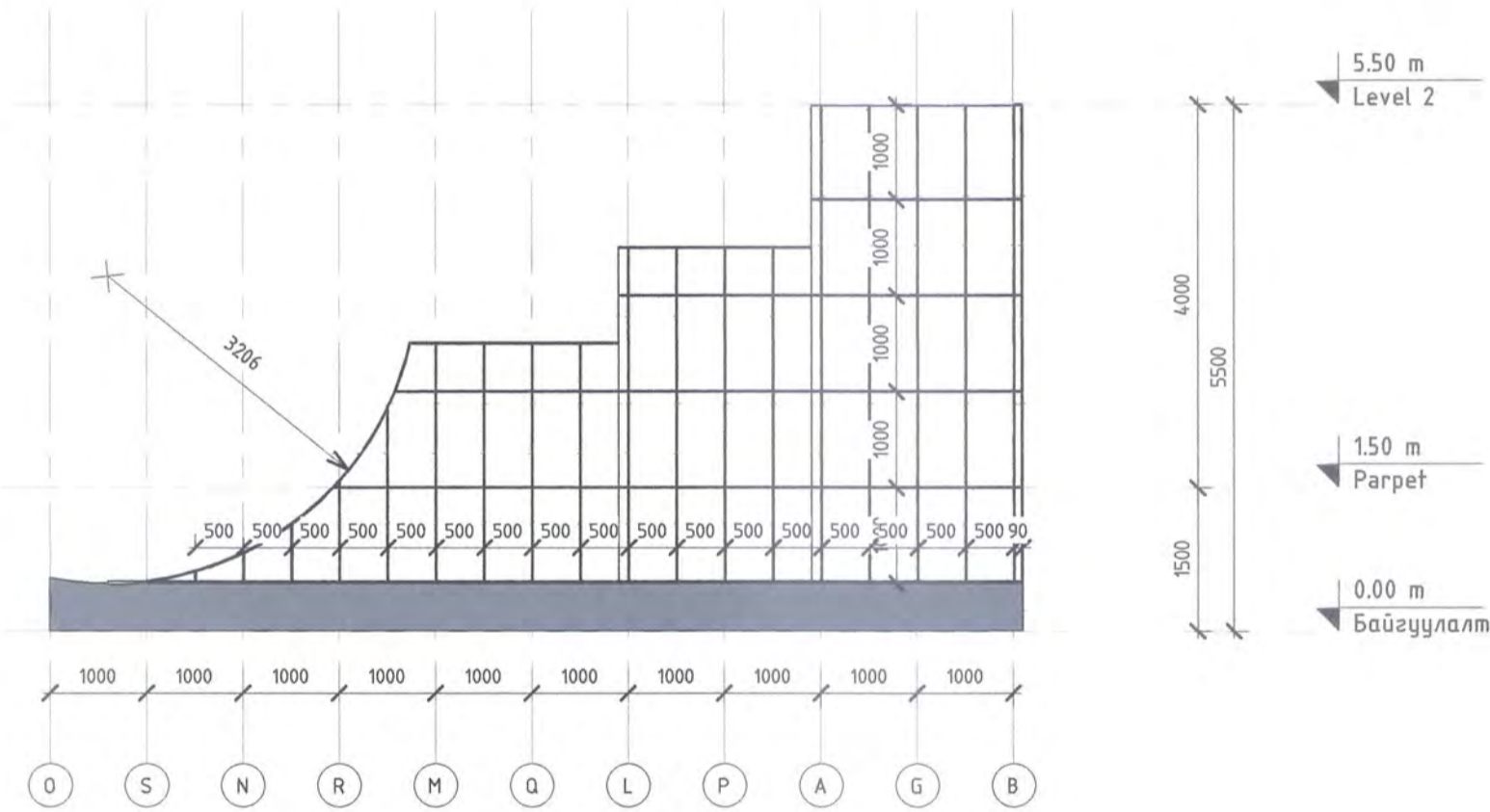

North  
M:1 : 75

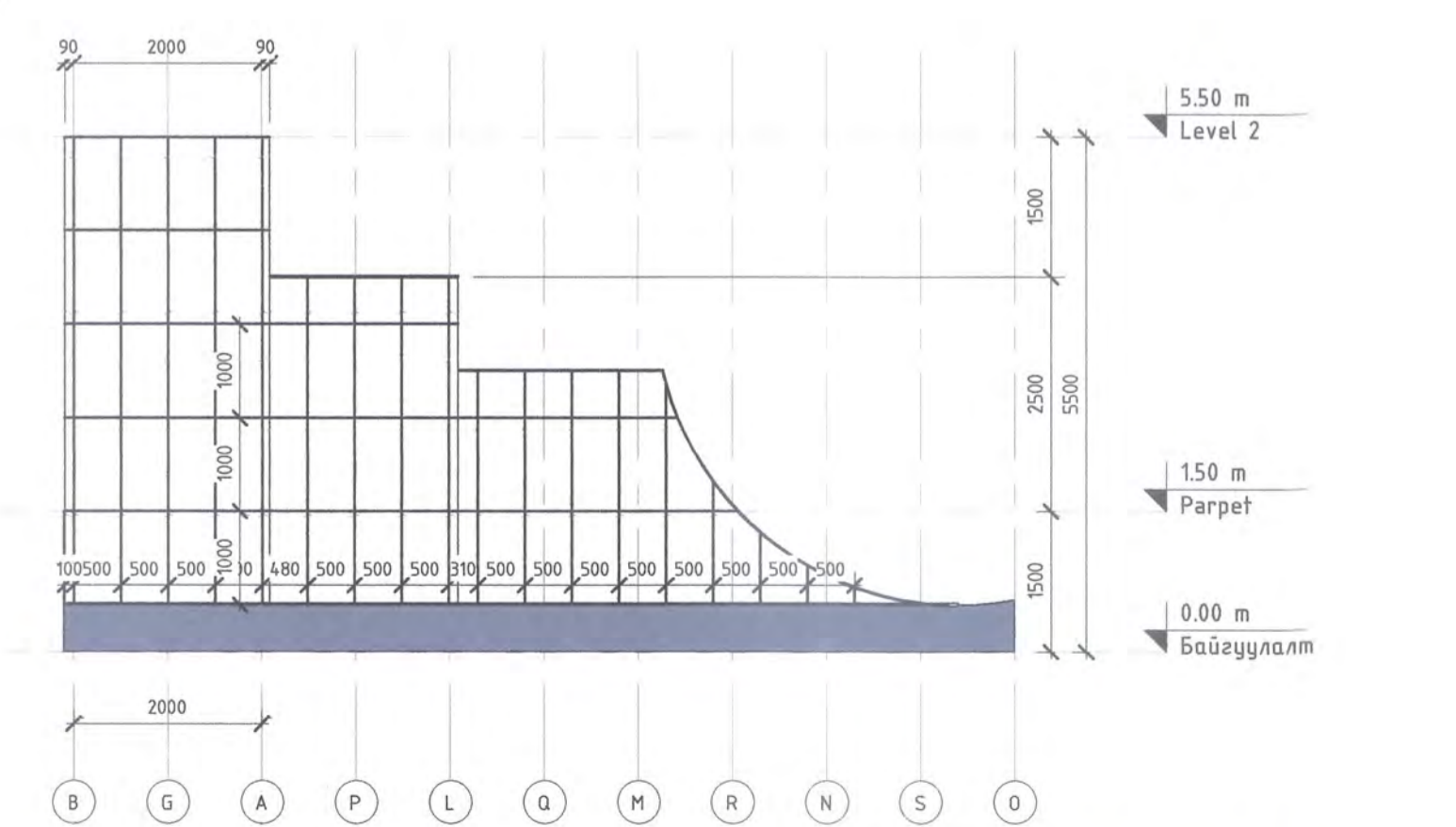

East  
M:1 : 75

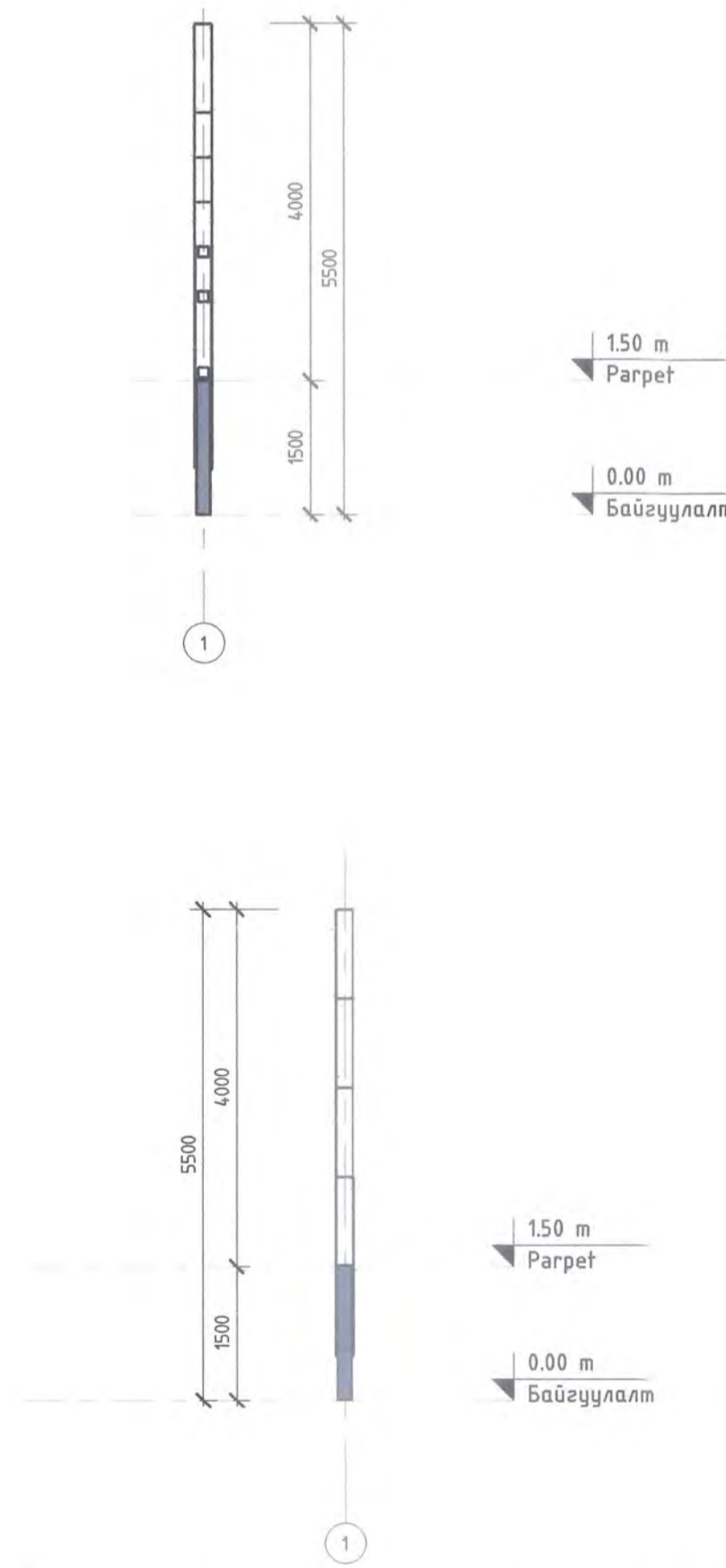

Тайлбар:

-Хийцийн элементийн хөндлөн огтлолыг гүйцэтгэлийн зургаар зориогчтой эвшилцөж газар дээр гүйцэтгэнэ.  
-Хөндлөн огтлолын сонголтоос хамаарч материалын түүвэрт өөрчлөлт орох боломжтой.  
Өнзгөлөөний чулуу нь барзгар хээ бүхий байгалийн цагаан өнгийн фактуртай чулуу байна.

Ханын түүвэр	
Төрөл	Талбай
Чулуун өнзгөлөө	52.79 м²
	12.95 м²
	65.74 м²

Фасадны материал	
Төрөл	Талбай
Чулуу	50 м²

Дамнуурын түүвэр			
Төрөл	Үрм	Тоо ширхэг	масс
120 x 120	1.00	20	308.60
120 x 120	2.00	3	100.45
			409.05

Багааны түүвэр			
Төрөл	Үрм	Тоо ширхэг	Масс
120x120 квадрат	1.50	2	120.27
120x120 квадрат	2.50	2	200.45
120x120 квадрат	4.00	3	481.08
			801.81



Д/в	Огноо	Засвар, өөрчлөлт
Үе шат: АЖЛЫН ЗУРАГ		
Барилгын зураг төслийн "ИНТЕЛЛЕКТ ТАУЗЭР" ХХК		
Архитектор	<i>[Signature]</i>	С.Батзориг
Гүйцэтгэсэн	<i>[Signature]</i>	С.Батзориг
Шалласан	<i>[Signature]</i>	Г.Оюунтуналаг
Улаанбаатар хот, Цэнгэлтэй дүүрэг, 3-р хороо "Нийслэлийн засаг даргын тамгын газар"-ын дээрээ тохижилт бүхий газар доорх автозоослол, үйлчилгээний цогцолбор барилга		
Хана		
Масштаб:	Зургийн дугаар: 063	Хуудас: 67
Е.Г.Шифр: 01/24-ИТ	Т.Г.Шифр:	Огноо: 2024

Тохжилтын шат А1 М1 : 75

Огтлол А1-1 М1 : 75

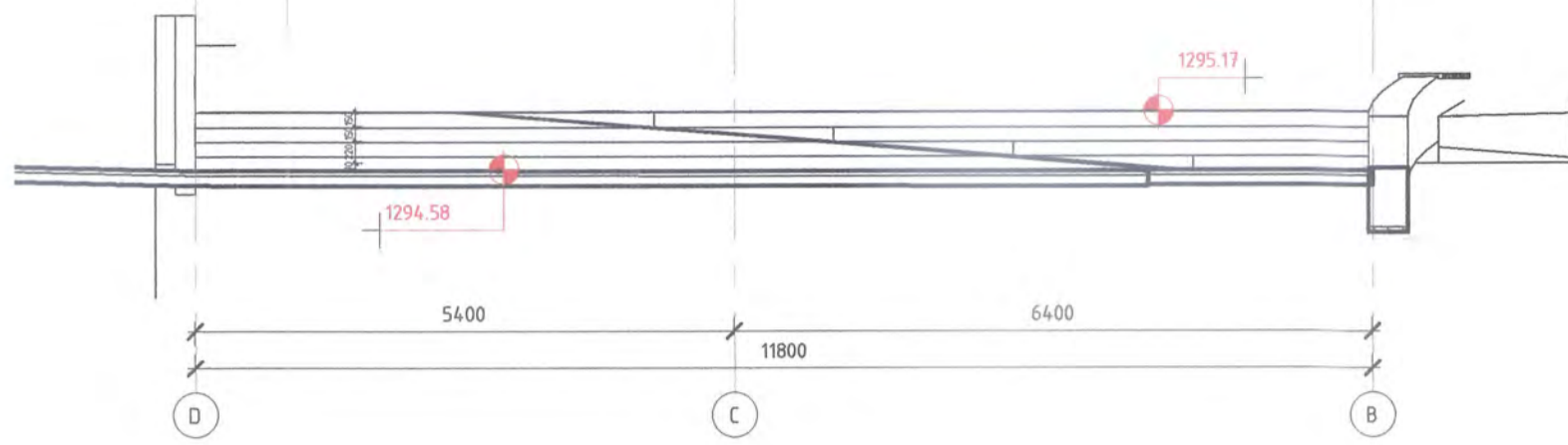
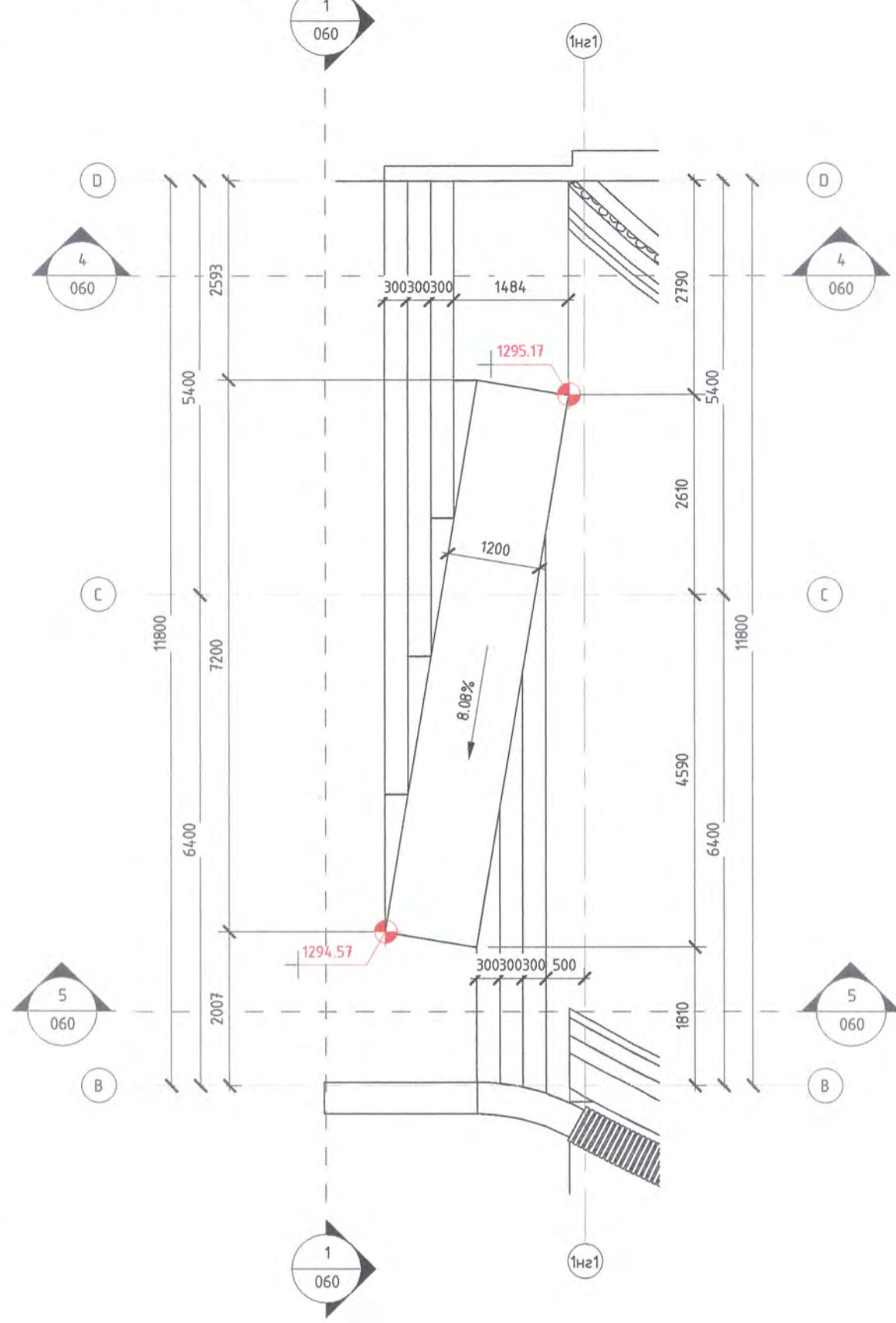

Огтлол А1-2 М1 : 75

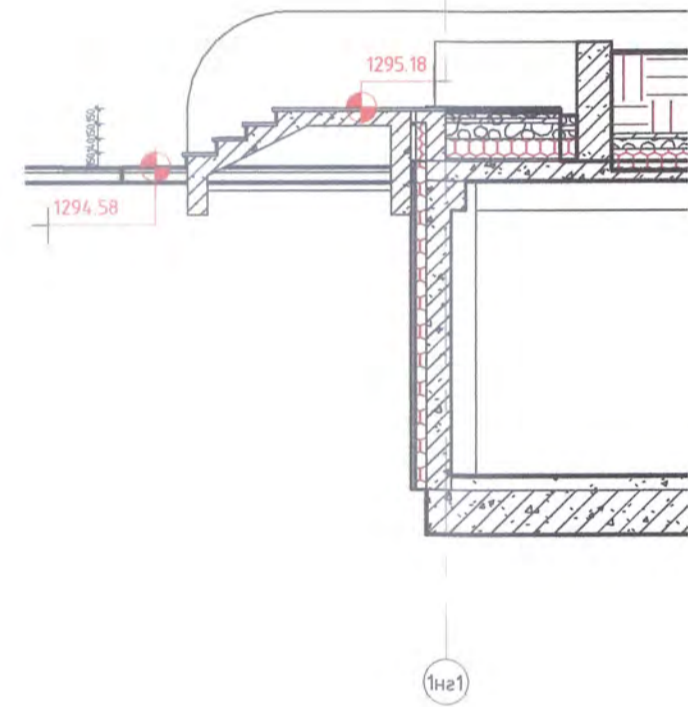

3D Схем Довжоо А1 М

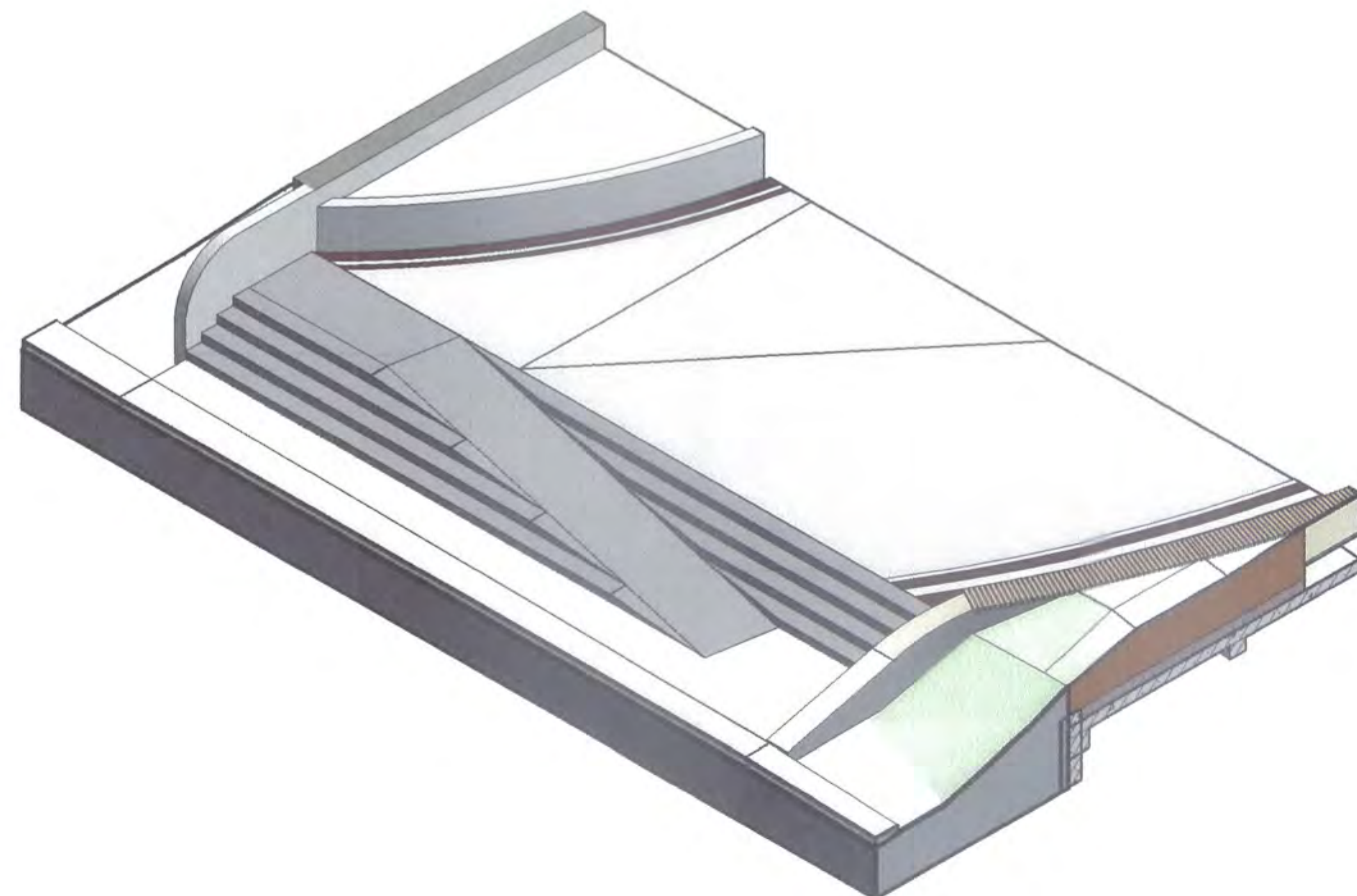

Огтлол А1-3 М1 : 75

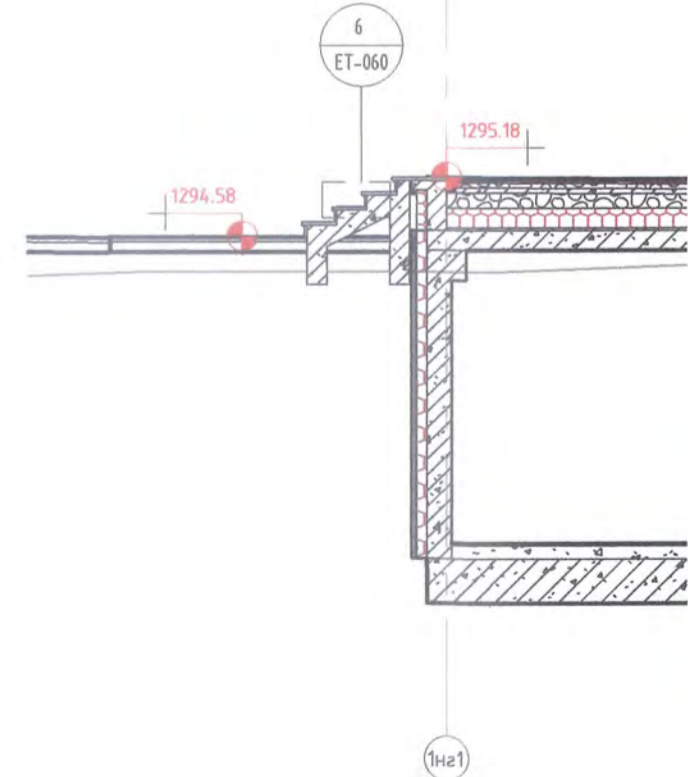

Д/В	Огноо	Засвар, өөрчлөлт
Үе шат:	АЖЛЫН ЗУРАГ	
 барилгын зураг төслийн "ИНТЕЛЛЕКТ ТАУЭР" ХХК		
Архитектор	<i>[Signature]</i>	С.Батзориг
Гүйцэтгэсэн	<i>[Signature]</i>	С.Батзориг
Шалгасан	<i>[Signature]</i>	Г.Оюунтунгалаг
Улаанбаатар хот, Чингэлтэй дүүрэг, 3-р хороо "Нийслэлийн засаг даргын тамгын газар"-ын дээрээ тохижилт бүхий газар доорх автотээгсөөл, үйлчилгээний цогцолбор барилга		
Тохжилтын шат А1		
Масштаб:	Зургийн дугаар:	Хуудас:
060	060	63
Е.Г.Шифр:	Т.Г.Шифр:	Огноо:
01/24-ИТ		2024

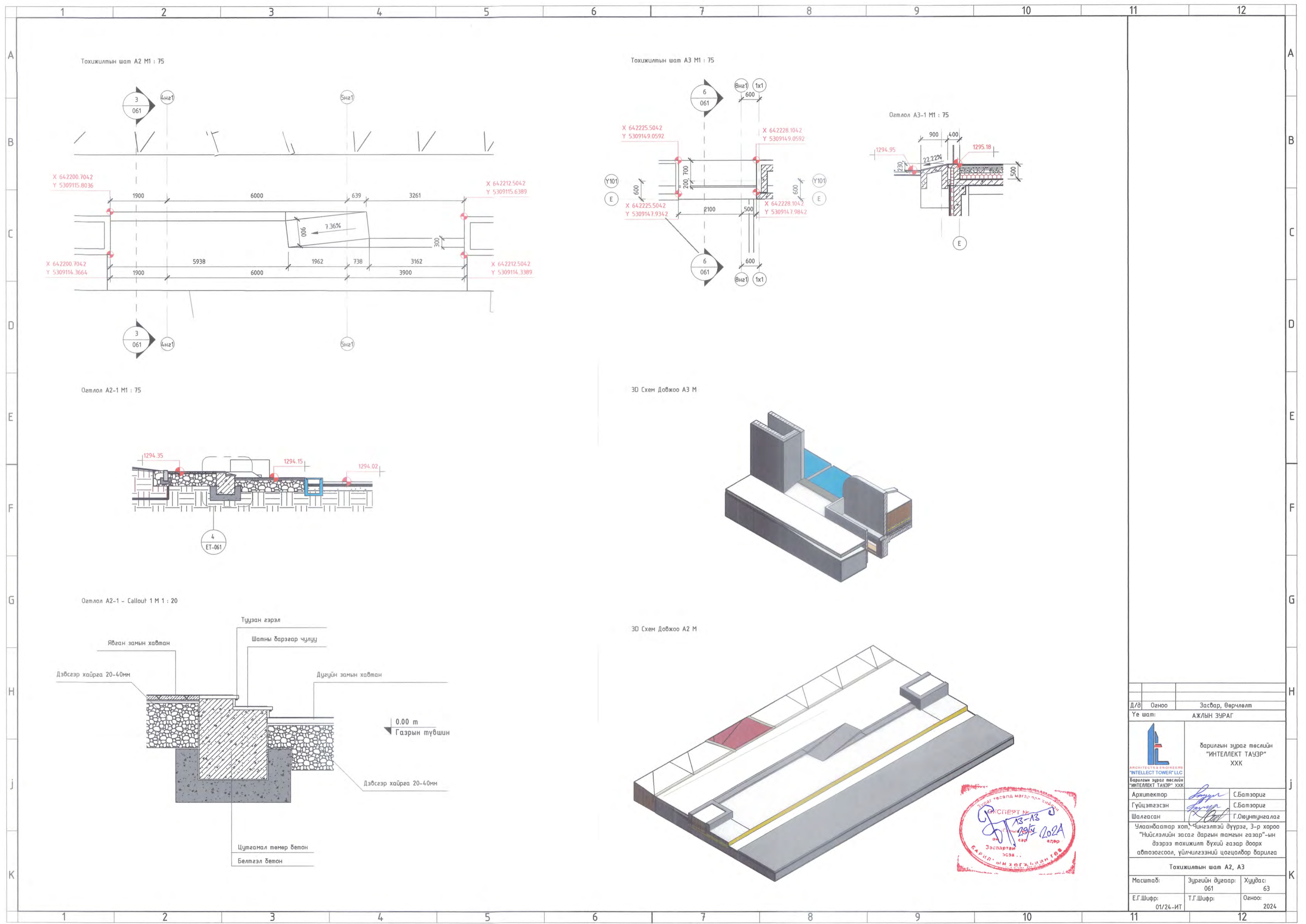

Тохижилтын шат А2 М1 : 75

Тохижилтын шат А3 М1 : 75

Огтлол А3-1 М1 : 75

Огтлол А2-1 М1 : 75

3D Схем Довжоо А3 М

Огтлол А2-1 - Callout 1 М 1 : 20

3D Схем Довжоо А2 М

Д/В	Огноо	Засвар, өөрчлөлт
Үе шат:	АЖЛЫН ЗУРАГ	
 <p>Барилгын зураг төслийн "ИНТЕЛЛЕКТ ТАУЭР" ХХК</p>		
Архитектор	<i>[Signature]</i>	С.Батзориг
Гүйцэтгэсэн	<i>[Signature]</i>	С.Батзориг
Шалгасан	<i>[Signature]</i>	Г.Оюунтуналаг
Улаанбаатар хот, Чингэлтэй дүүрэг, 3-р хороо "Нийслэлийн засаг даргын тамгын газар"-ын дээрээ тохижилт бүхий газар доорх автозоослол, үйлчилгээний цогцолбор барилга		
Тохижилтын шат А2, А3		
Масштаб:	Зургийн дугаар:	Хуудас:
01/24-ИТ	061	63
Е.Г.Шифр:	Т.Г.Шифр:	Огноо:
		2024



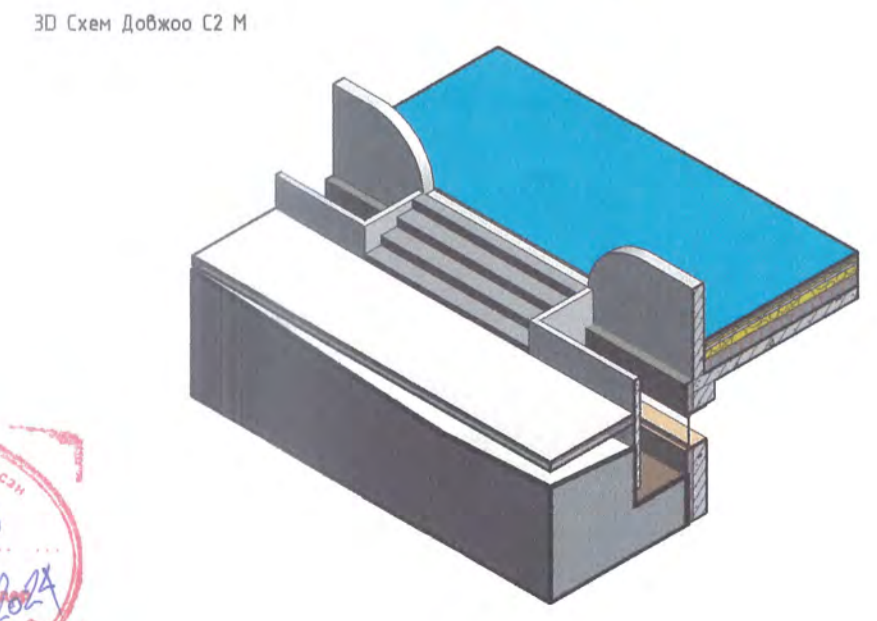
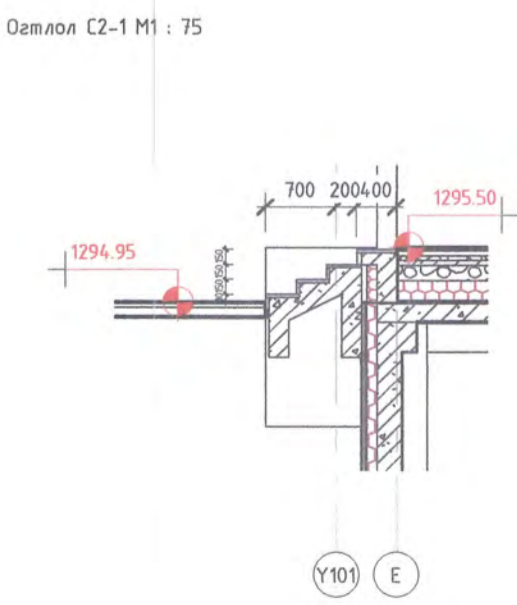
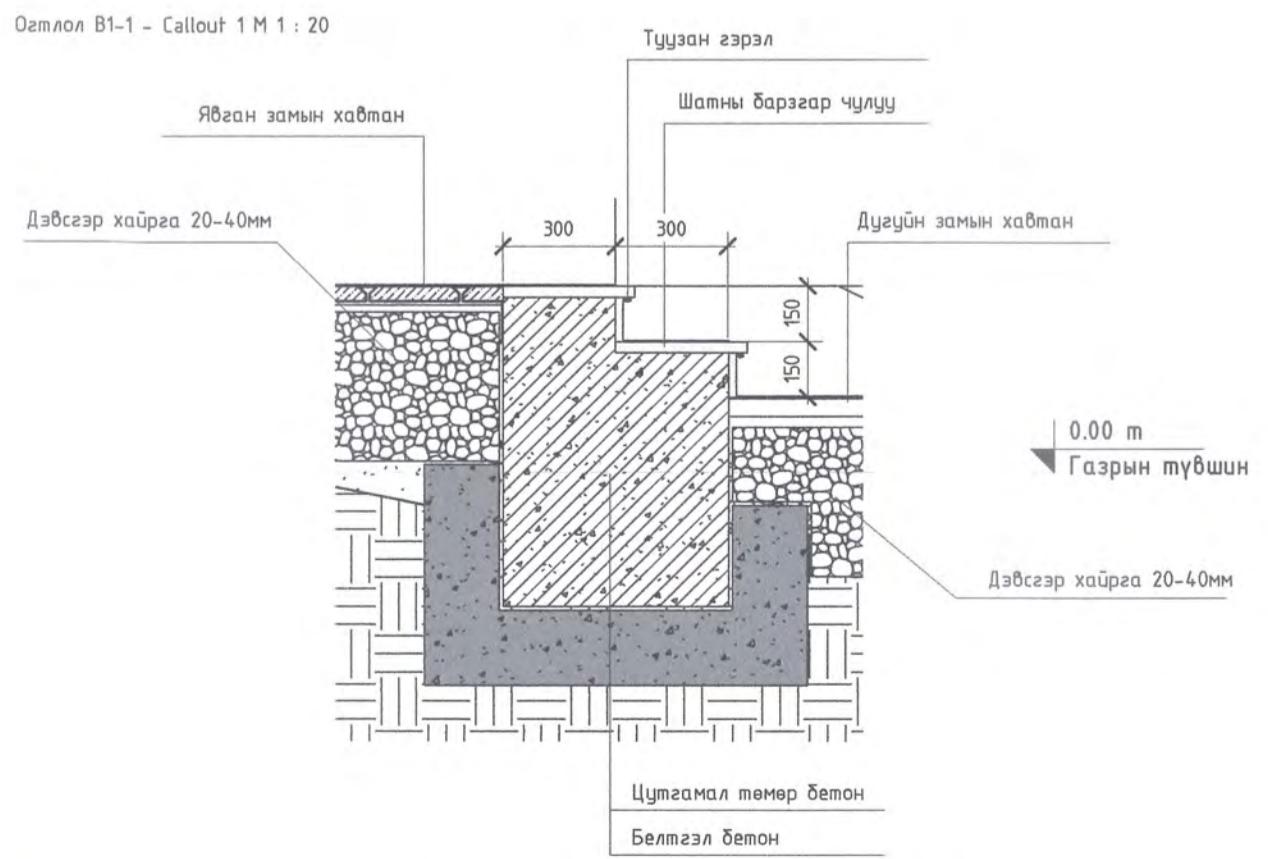
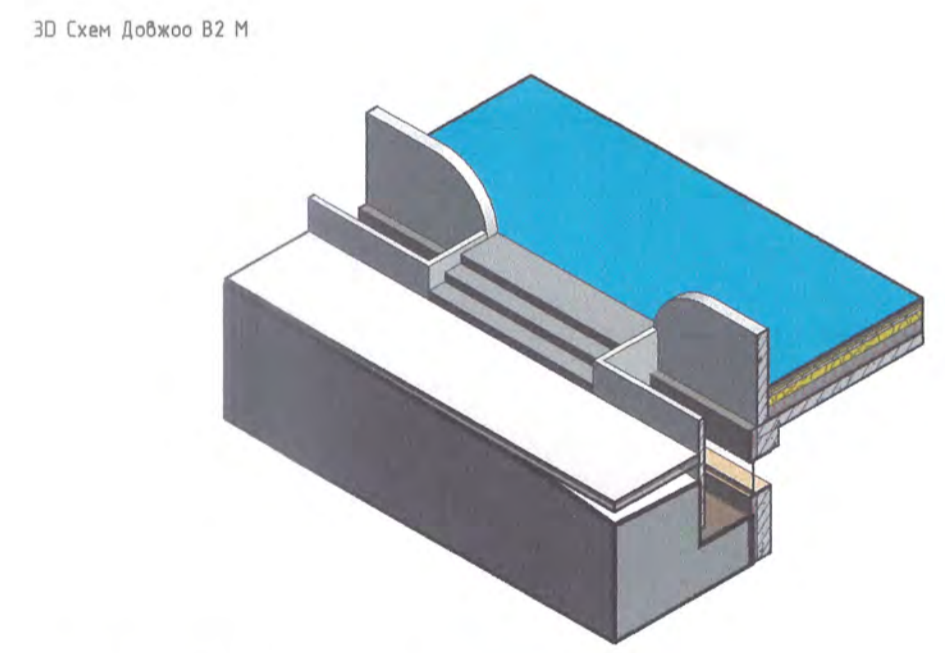
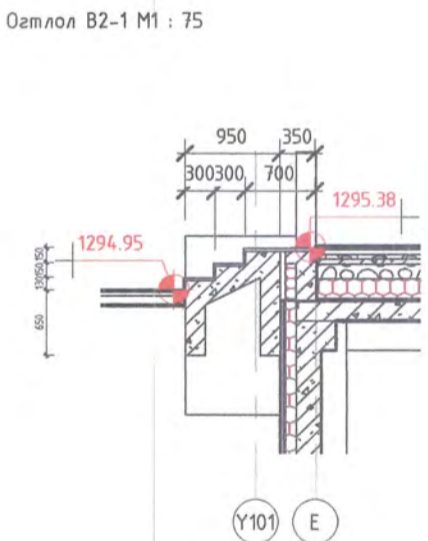
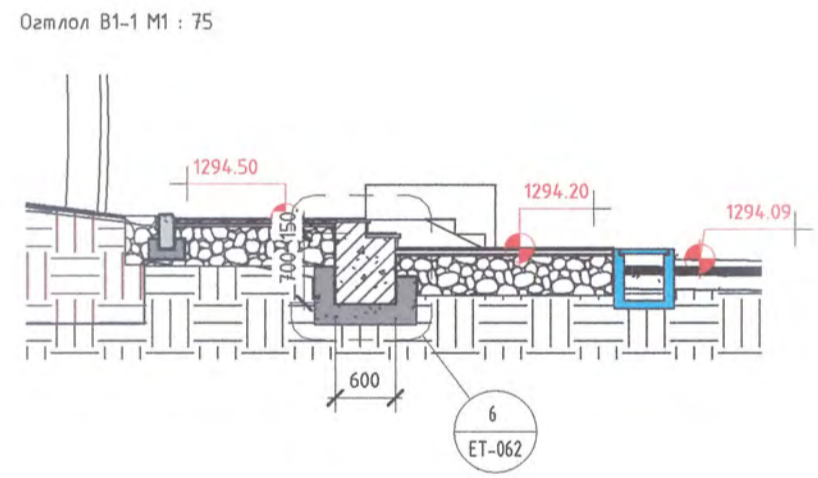
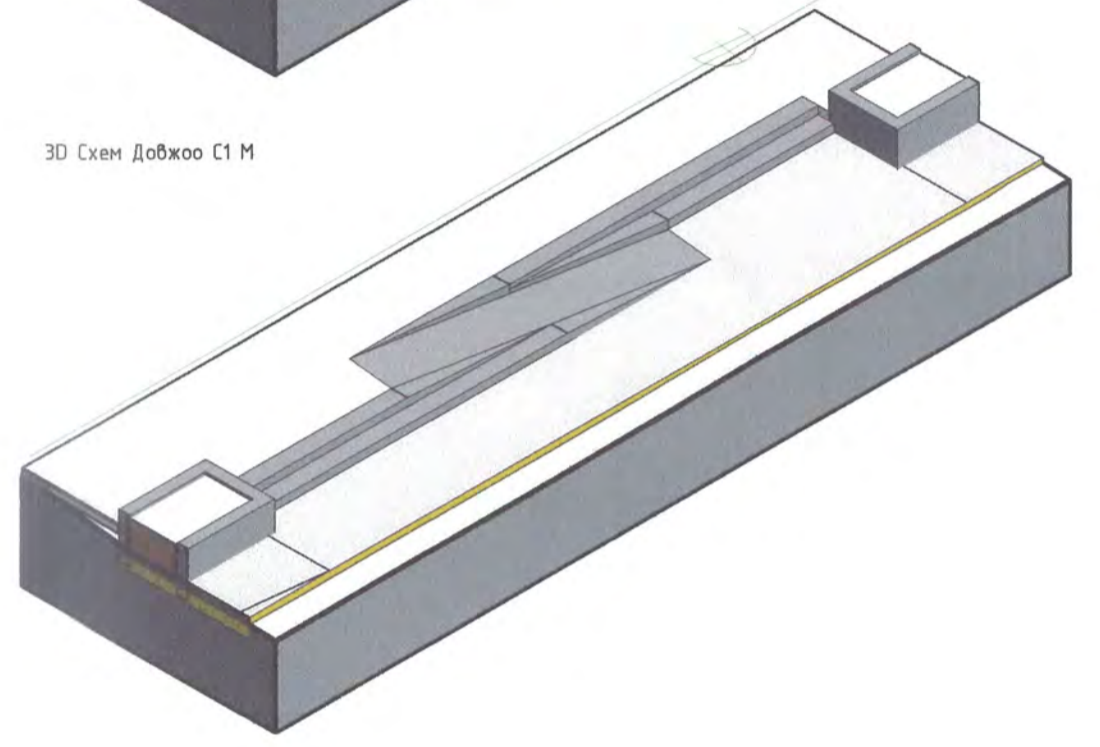
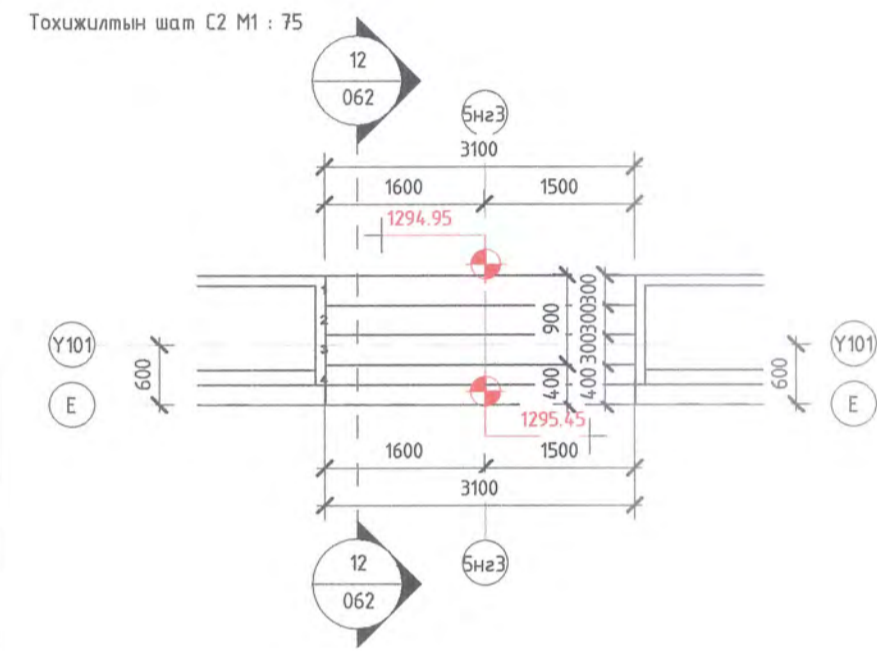
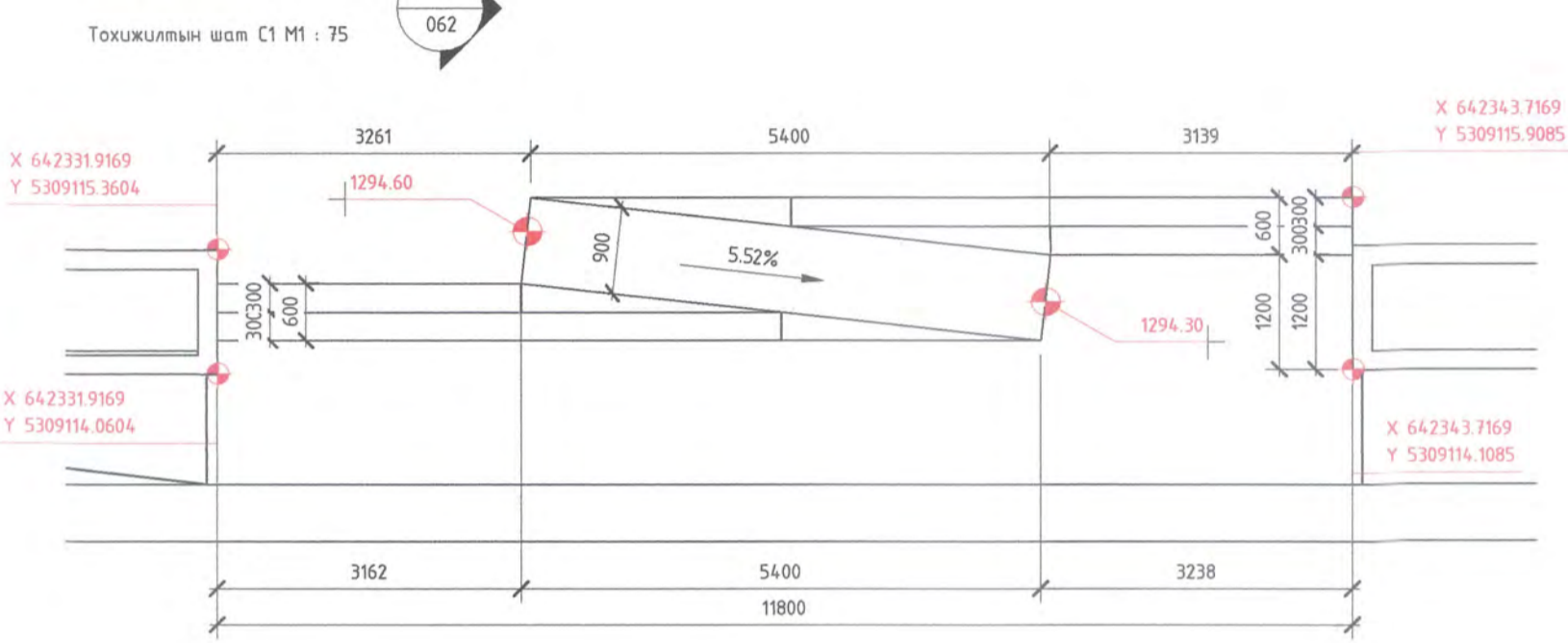
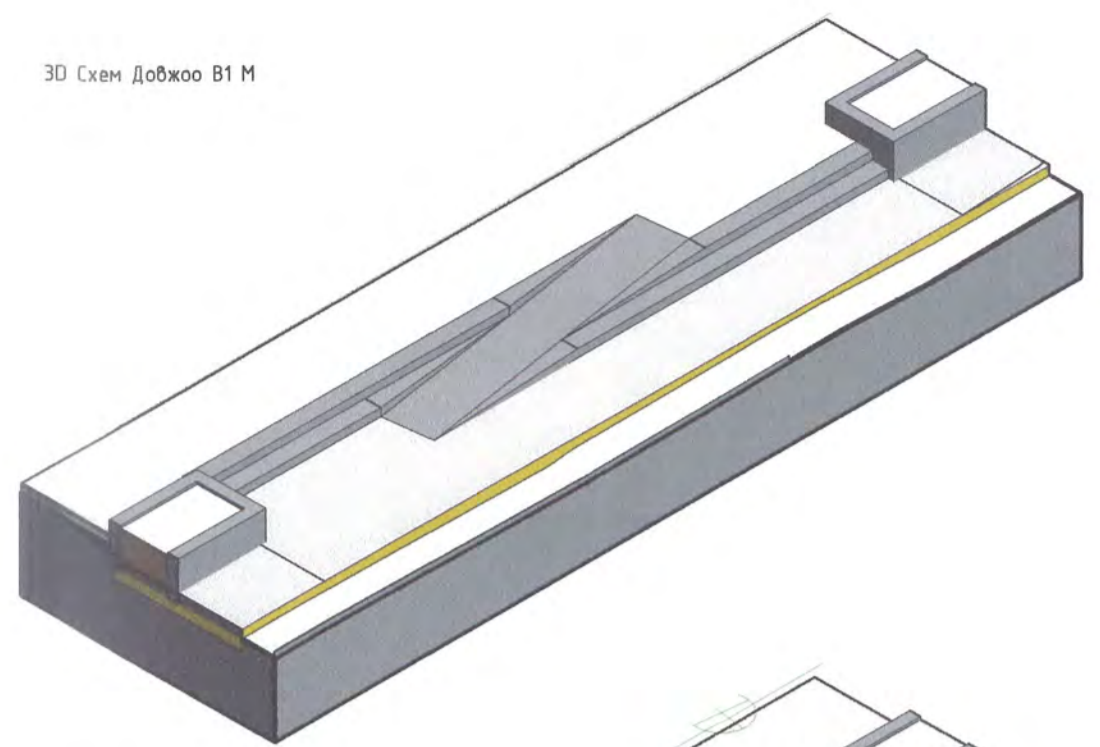
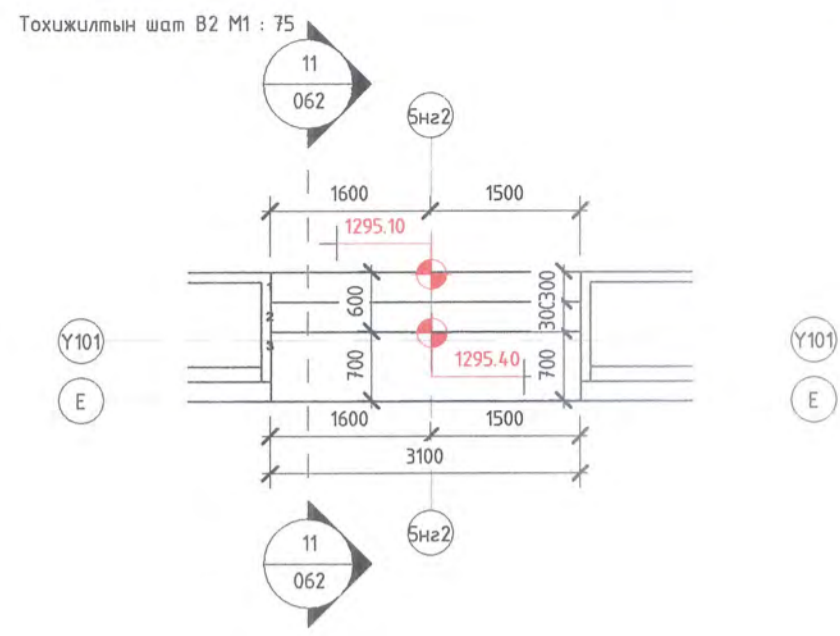
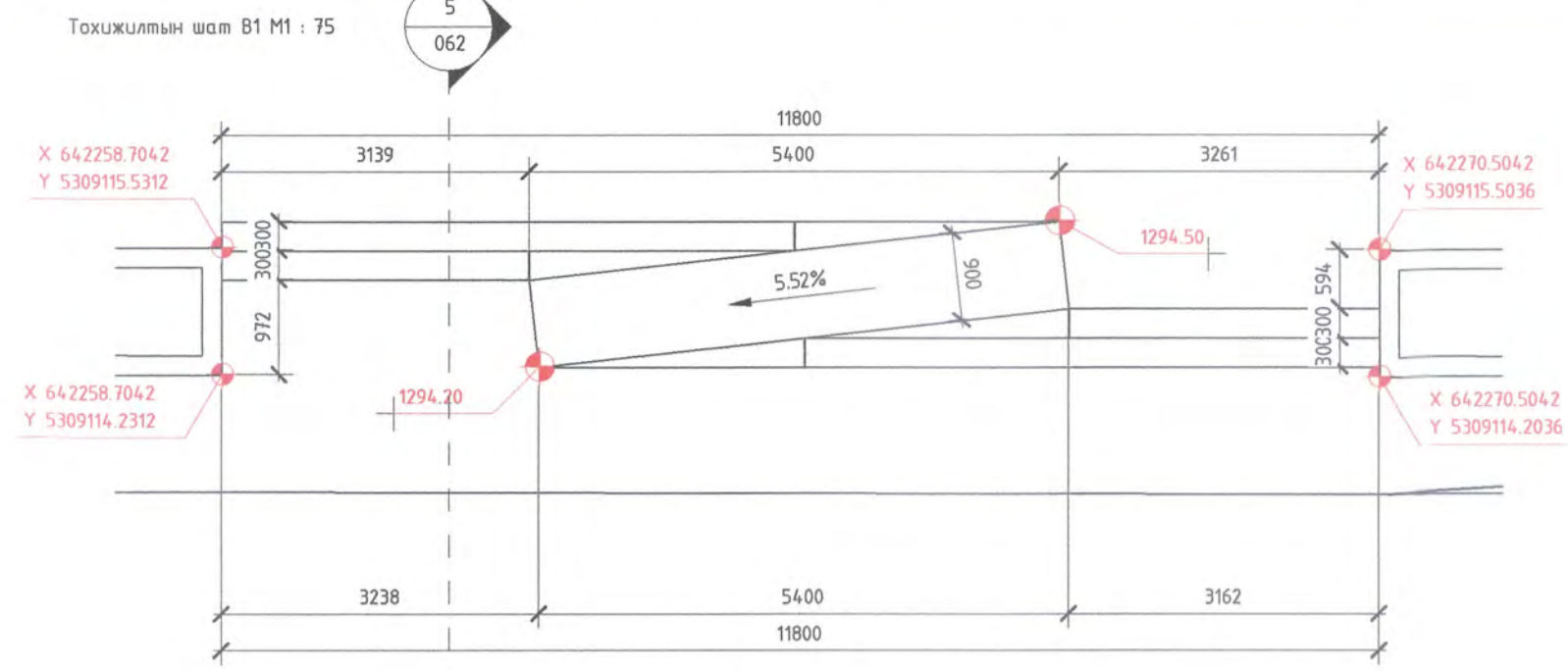

Д/В	Огноо	Засвар, өөрчлөлт
Үе шат:	АЖЛЫН ЗУРАГ	
 Барилгын зураг төслийн "ИНТЕЛЛЕКТ ТАУЭР" ХХК		
Архитектор	С.Батзориг	
Гүйцэтгэсэн	С.Батзориг	
Шалгасан	Г.Оюунтүвшин	
Улаанбаатар хот, Чингэлтэй дүүрэг, 3-р хороо "Нийслэлийн засаг даргын тамгын газар"-ын дээрээ тохижилт бүхий газар доорх автозоослол, үйлчилгээний цогцолбор барилга		
Тохижилтын шат С		
Масштаб:	Зургийн дугаар: 062	Хуудас: 63
Е.Г.Шифр: 01/24-ИТ	Т.Г.Шифр:	Огноо: 2024

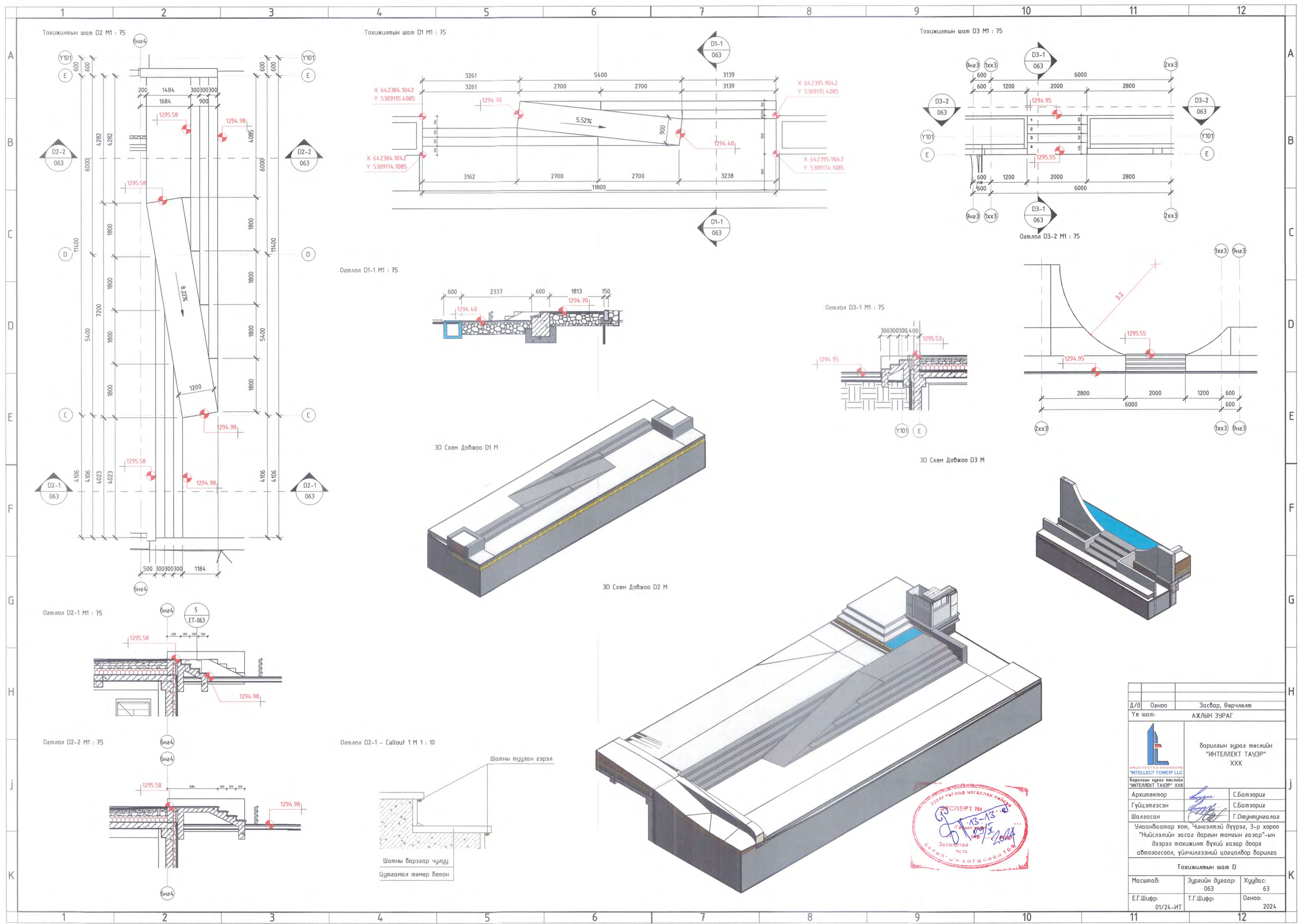

Д/В	Огноо	Засвар, өөрчлөлт
Үе шат:	АЖЛЫН ЗУРАГ	
 Барилгын зураг төслийн "ИНТЕЛЛЕКТ ТАУЭР" ХХК		
Архитектор	<i>Батзориг</i>	С.Батзориг
Гүйцэтгэсэн	<i>Батзориг</i>	С.Батзориг
Шалгасан	<i>Г.Оюунтуяага</i>	Г.Оюунтуяага
Улаанбаатар хот, Чингэлтэй дүүрэг, 3-р хороо "Нийслэлийн засаг даргын тамгын газар"-ын дээрээ тохижилт бүхий газар доорх автозооглол, үйлчилгээний цогцолбор барилга		
Тохижилтын шат D		
Масштаб:	Зургийн дугаар: 063	Хуудас: 63
Е.Г.Шифр: 01/24-ИТ	Т.Г.Шифр:	Огноо: 2024





A B C D E F G H J K

A B C D E F G H J K

Дотор заслын нэгдсэн тодорхойлолт

Table with columns: Өрөөний дугаар, Өрөөний нэр, Хана /хамар ханын өнгөлгөөний төрөл/, Тааз, Шал, Талбай. Rows include B1-р давхар, 1-р давхар, and L1-L12.

Дотор заслын нэгдсэн тодорхойлолт

Table with columns: Өрөөний дугаар, Өрөөний нэр, Хана /хамар ханын өнгөлгөөний төрөл/, Тааз, Шал, Талбай. Rows include 2-р давхар, 3-р давхар, and Техникийн давхар.



Administrative section containing: Д/В, Огноо, Засвар, өөрчлөлт; Ye шат; АЖЛЫН ЗУРАГ; Архитектор, Гүйцэтгэсэн, Шалгасан; 'НИЙСЛЭЛИЙН ЗАСАГ ДАРГЫН ТАМГЫН ГАЗАР'ын дээрээ тохижилт бүхий газар доорх адмозогсоол, үйлчилгээний цогцолборын барилга; Дотор заслын нэгдсэн тодорхойлолт; Масштаб, Зургийн дугаар, Хуудас; Е.Г.Шифр, Т.Г.Шифр, Огноо.

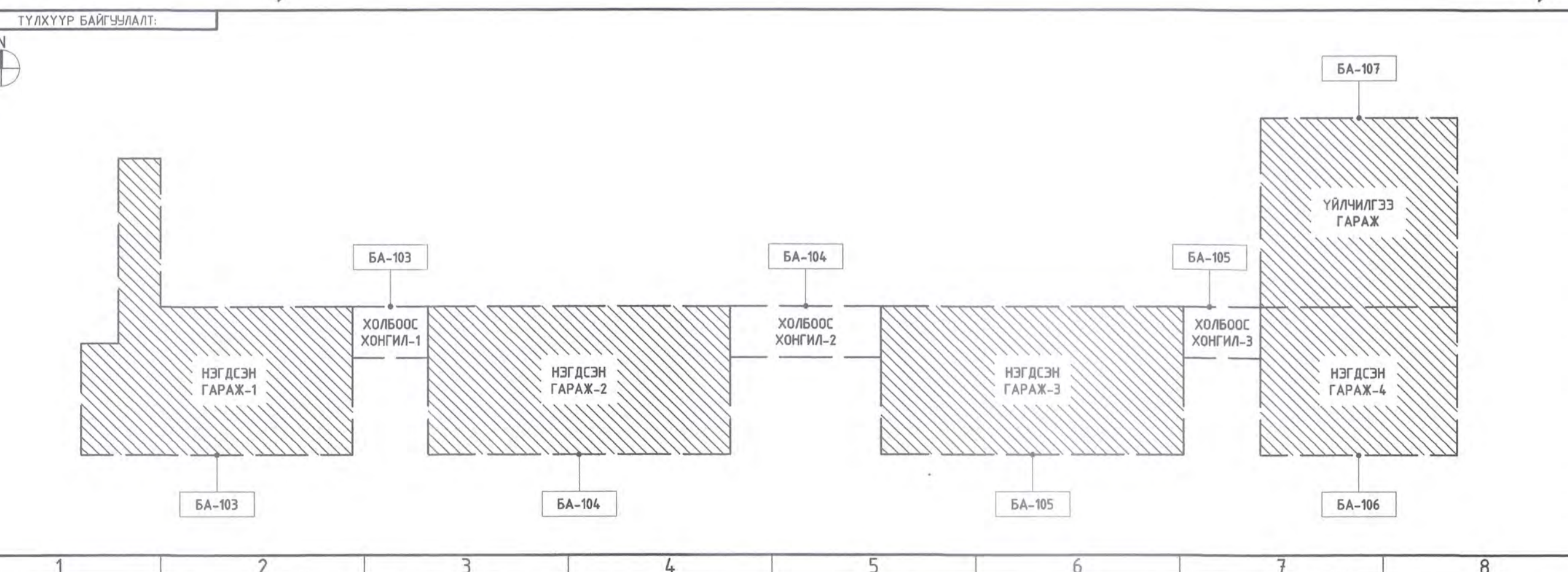
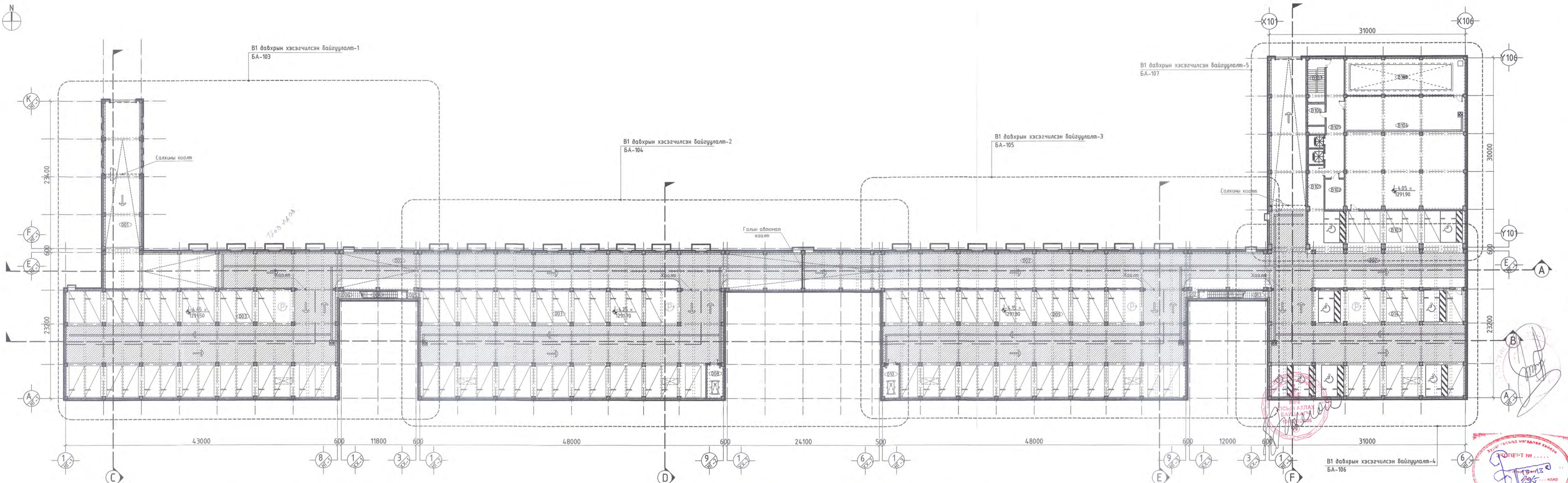

ӨРВӨНИЙ ТОДОРХОЙЛОЛТ		
Д/а	ӨРВӨНИЙ НЭР	Талбай м.кв.
001	Пандус	
002	Зорчих хэсэг	114.152
003	Авто зогсоол	733.47
004	Шатны хонгил	12.84
005	Ганх	2.04
006	Азгуулах	5.34
007	Авто зогсоол	802.26
008	Техникийн өрөө	13.28
009	Авто зогсоол	802.26
010	Техникийн өрөө	13.28
011	Шатны хонгил	13.08
012	Ганх	2.04
013	Азгуулах	6.06
014	Авто зогсоол	526.7
015	Азгуулах	14
В101	Ганх	34
В102	Азгуулах	16
В103	Авто зогсоол	133
В104	Узвэлийн өрөө	335
В105	Коридор	55
В106	Цахилгаан холбооны өрөө	10
В107	Шатны хонгил	19
В108	Галын усны өрөө	112

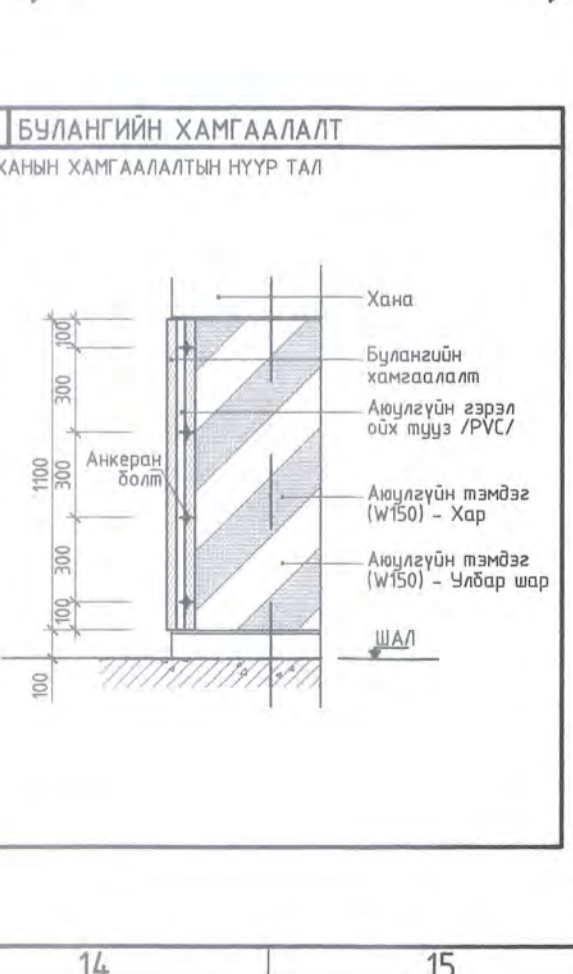
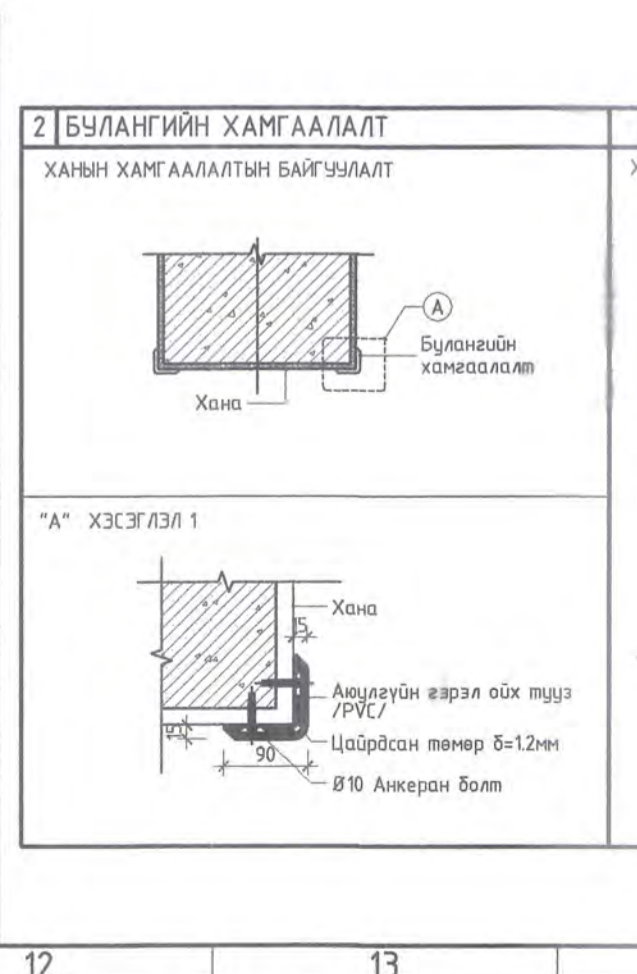
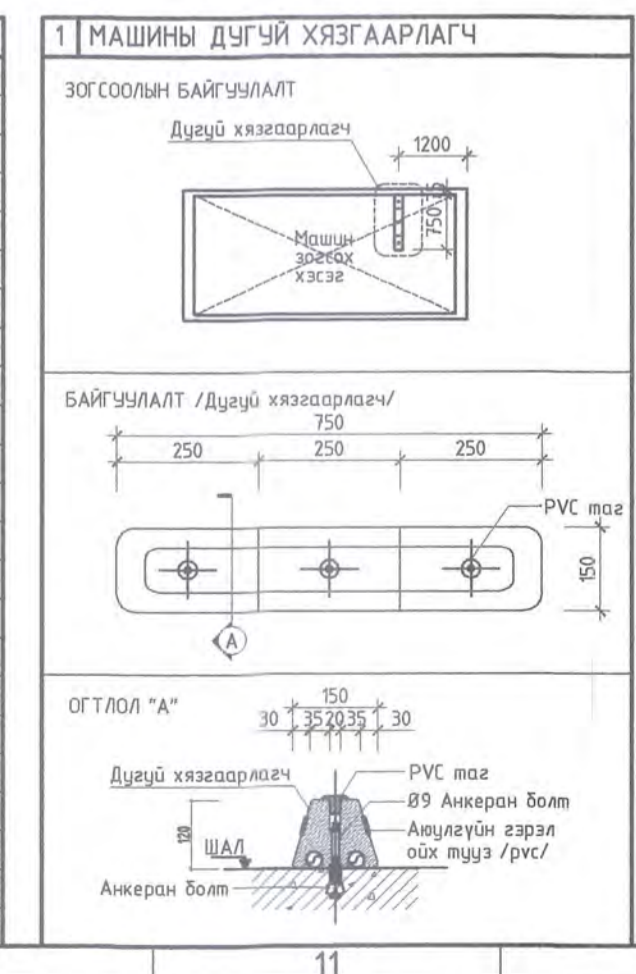

ТАНИХ ТЭМДЭГ:	
[Pattern]	Щитовая перегородка
[Pattern]	Блокный перегородка
[Pattern]	Трапециевидная перегородка
[Pattern]	Гипсовая перегородка
[Pattern]	Эрвэс хөвөн дугаар
[Pattern]	Хөвсгөр дугаар

АВТО ЗОГСООЛЫН ТОО ШИРХЭГ		
[Symbol]	5000мм X 2500мм авто зогсоол	95
[Symbol]	5000мм X 3500мм тэрэгнэртэй хүний зогсоол	8
[Symbol]	Цахилгаан автомашны авто зогсоол	4
[Symbol]	НИЙТ ТОО ШИРХЭГ	107

ГАЛЫН АВТОМАТ ХААЛТ		
[Symbol]	Салхины хаалт	2

**ЗӨВШӨӨРӨЛЦСӨН**

Гарын үсэг	Нэр
ББ	Ш.Омговсцэе
ХАС	С.Даваасүрэн
ЦВУ	Г.Минхүү
ХД	Б.Батдэлгэр
ХД	Т.Лурбаазай

Үе шал:

АХИЛЫН ЗУРАГ	
[Symbol]	Барилгын зураг төслийн "ИНТЕЛЛЕКТ ТАЗЭР" ХХК
[Symbol]	Хяам: ХХД, 15-р хороо, Навуун чигэр, 5 дахь ба
Архитектор	С.Батзориг
Гүйцэтгэсэн	З.Амарболд
Шалгаасан	Г.Омговсцэе

Улаанбаатар хот, Чингэлзүй дүүрэг, 3-р хороо "Нийслэлийн засаг даргын тамгын газар"-ын дээрээ тохиожилт дүүх газар доорх олгогдож, үйлчилгээний цогцолбор баригда

**V1-Р ДАВХРЫН БАЙГУУЛАЛТ**

Масштаб:	М1:300	Зургийн дугаар:	БА-102	Хуудас:	65
ЕГ Шифр:	01/24-ИТ	ТГ Шифр:		Огноо:	2024

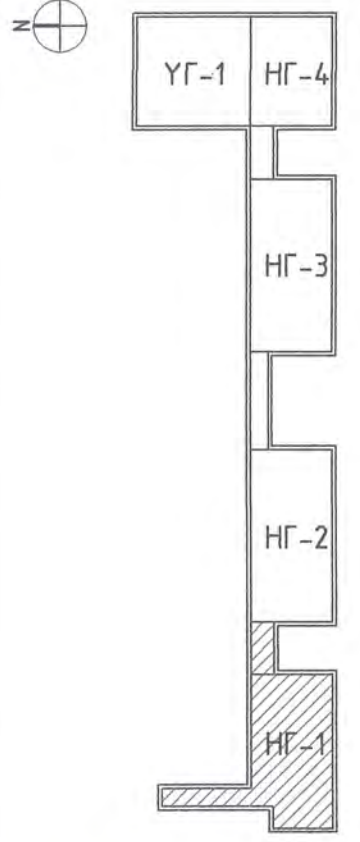

ӨРӨНИЙ ТОДОРХОЙЛОЛТ

Д/д	ӨРӨНИЙ НЭР	Талбай м/кв
001	Пандус	
002	Зорчих хэсэг	114.52
003	Авто зогсоол	733.47
004	Шатны хонгил	12.84
005	Гонх	2.04
006	Агуулах	5.34
007	Авто зогсоол	802.26

ТАЙЛБАР:

- Дотор заслалын тодорхойлолтыг БА-101 с үз.
- Шал болон дотор заслалын ажлыг хийхээс өмнө сантехник, цахилгааны цэвэрлэлийн ажлыг хийж дуусгасан байх шаардлагатай.
- Арчим цэврийн өрөө болон техникийн өрөөний шалны түвшинг бусад харьцаж бүр шалны түвшингээс 20мм нам дор хийнэ.
- Гадна, дотор ханын цэвэрлэлийн ажлыг хийх явцад ханын арматурчлалын зүрвэгийг ББ маркийн зэрэгт заасны дагуу хийнэ.
- Ханын цулвар хэсгэлэгийг БА-501 з үз.
- Гаражын пандусын зүрвэгийг БА-301-302 з үз.
- Хучилтаар гарах нүхний байгуулалтыг ББ-маркийн зэрэгт үзнэ үү.

ТАНИХ ТЭМДЭГ:

- Цулгамал төмөр бетон
- Блок өрлөгөн хана
- Тоосгон өрлөгөн хана
- Гилсэн хана
- Эрвэст хөвөн дулаалга
- Хөвсгөцөр дулаалга

ЗӨВШӨӨРӨЛЦСӨН

	Гарын үсэг	Нэр
ББ	<i>[Signature]</i>	Ш.Омгонцзэвэг
ХАС	<i>[Signature]</i>	С.Даваажаран
ЦБЧ	<i>[Signature]</i>	Г.Мөнхзул
ХТ, ДГ	<i>[Signature]</i>	Б.Батдэлгэр
ХД	<i>[Signature]</i>	Т.Пүрэвзаяа

Үе шат: АЖЛЫН ЗУРАГ

Барилгын зураг төслийн "ИНТЕЛЛЕКТ ТАУЭР" ХХК  
 Хаяг: ХЧД, 15-р хороо, Наадам центр, 5 давхар

Архитектор: С.Батзориг  
 Гүйцэтгэсэн: Э.Амарболд  
 Шалгасан: Г.Оюунтуяалаз

Улаанбаатар хот, Чингэлтэй дүүрэг, 3-р хороо "Нийслэлийн засаг даргын тамгын газар"-ын дээрээ тохиолот бүхий газар доорх автозогсоол, үйлчилгээний цогцолбор барилга

В1-Р ДАВХРЫН БАЙГУУЛАЛТ

Масштаб: М1:150	Зургийн дүрвэр: БА-103	Хуудас: 65
ЕГ Шифр: 01/24-ИТ	ТГ Шифр:	Огноо: 2024

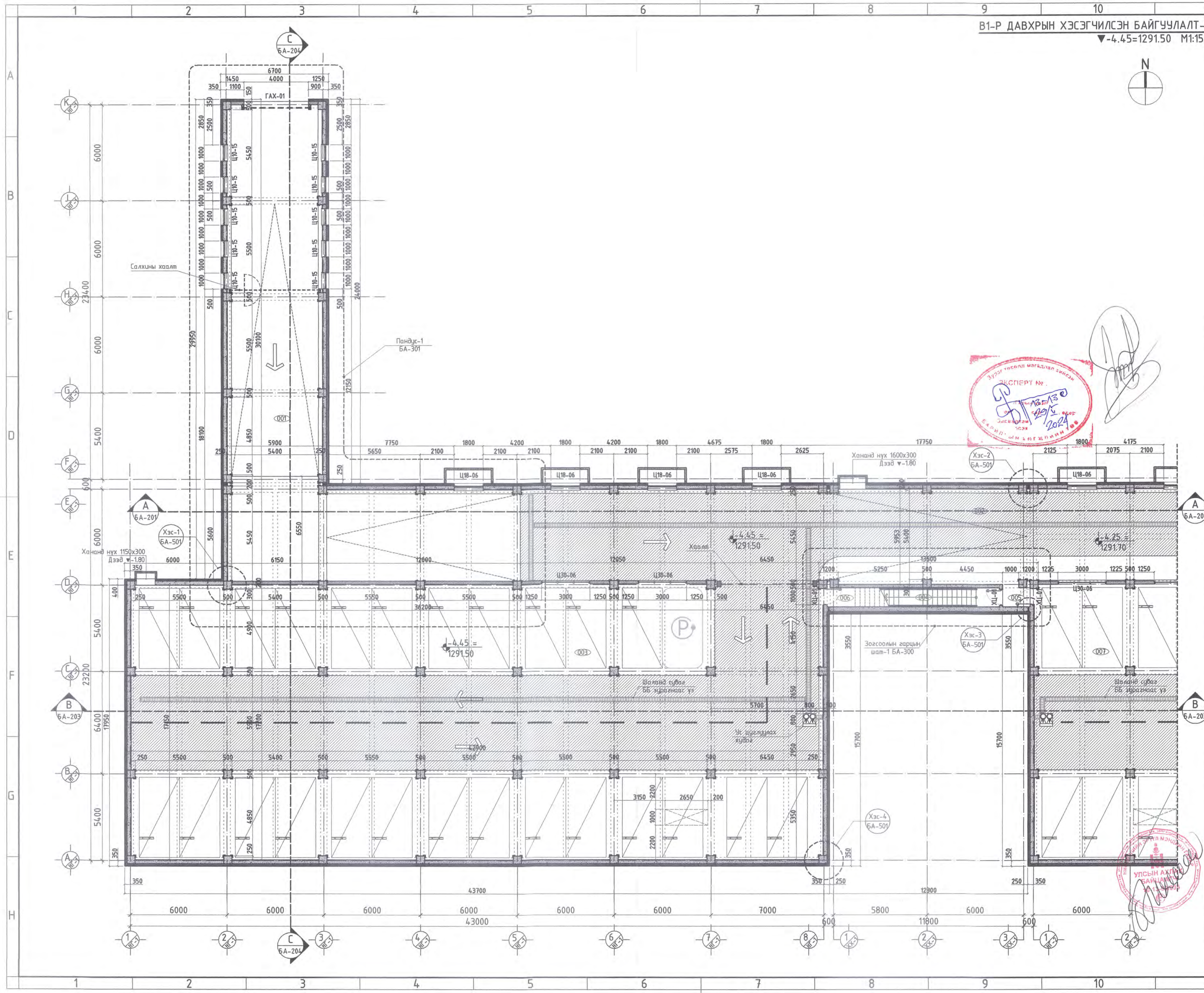

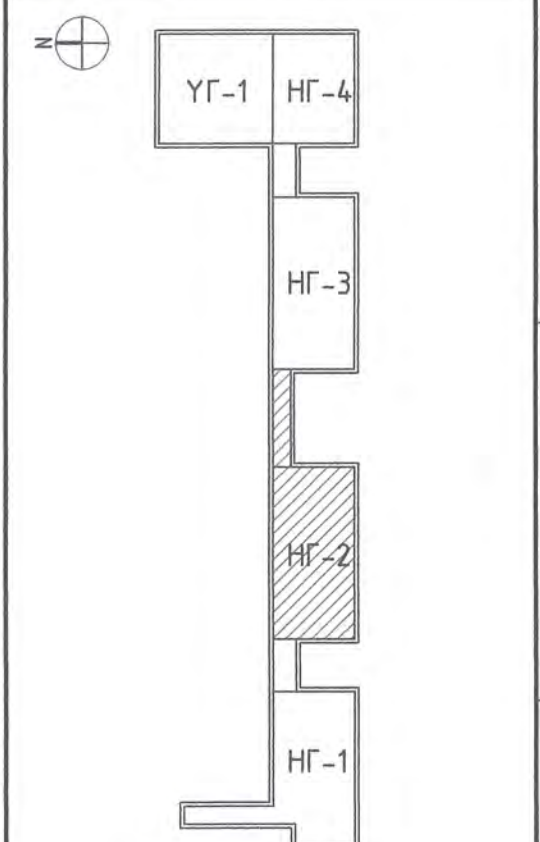

ӨРӨӨНИЙ ТОДОРХОЙЛОЛТ

Д/В	ӨРӨӨНИЙ НЭР	Талбай м/Кв
002	Зорчих хэсэг	114.52
005	Гонх	2.04
007	Авто зогсоол	802.26
008	Техникийн өрөө	13.28
009	Авто зогсоол	802.26

ТАЙЛБАР:

- Дотор заслалын тодорхойлолтыг БА-101 с үз.
- Шал болон дотор заслалын ажлыг хийхээс өмнө сантехник, цахилгааны цэргийн ажлыг хийж дуусгасан байх шаардлагатай.
- Ардын цэврийн өрөө болон техникийн өрөөний шалны түвшинг бусад харьцаж буй шалны түвшингээс 20мм нам дор хийнэ.
- Цонх, хаалганы загвар хэмжээг БА-452 д үз.
- Гайна, дотор ханын цэргийн ажлыг хийх явцад ханын арматурчлалын зургийг ББ маркийн зургат зогсны дагуу хийнэ.
- Ханын цулвар хэсгээлийг БА-501 д үз.
- Гаржын пандусын зургийг БА-301-302 д үз.
- Хучилтанд гарах нүхний байгуулалтыг ББ-маркийн зургат үзнэ үү.

ТАНИХ ТЭМДЭГ:

	Цутгамал төмөр бетон
	Блокн өрлөгөн хана
	Тоосгон өрлөгөн хана
	Гилсэн хана
	Эрвэст хөвөн дулаалга
	Хөвсгөндөр дулаалга

ЗӨВШӨӨРӨЛЦСӨН

	Гарын үсэг	Нэр
ББ	<i>Могой</i>	Ш.Огтооцэцэг
ХАС	<i>Далайсан</i>	С.Далайсан
ЦБЧ	<i>Могой</i>	Г.Мөнхзул
ХТ, ДГ	<i>Могой</i>	Б.Баттөвж
ХД	<i>Могой</i>	Т.Пүрэвсайд

Үе шат: АЖЛЫН ЗУРАГ

Барилгын зураг төслийн "ИНТЕЛЛЕКТ ТАУЭР" ХХК  
 Хаяг: ХЧД, 15-р хороо, Наадам центр, 5 давхар

Архитектор: С.Батзориг  
 Гүйцэтгэсэн: Э.Амарболд  
 Шалсан: Г.Оюунтуналаг

Улаанбаатар хот, Чингэлтэй дүүрэг, 3-р хороо "Нийслэлийн засаг даргын тамгын газар"-ын дээрээ тохиолт бүхий газар доорх автозогсоол, үйлчилгээний цогцолбор барилга

В1-Р ДАВХРЫН БАЙГУУЛАЛТ

Масштаб: М1:150  
 Зургийн дугаар: БА-104  
 Хуудас: 65

ЕГ Шифр: 01/24-ИТ  
 ТГ Шифр:  
 Огноо: 2024

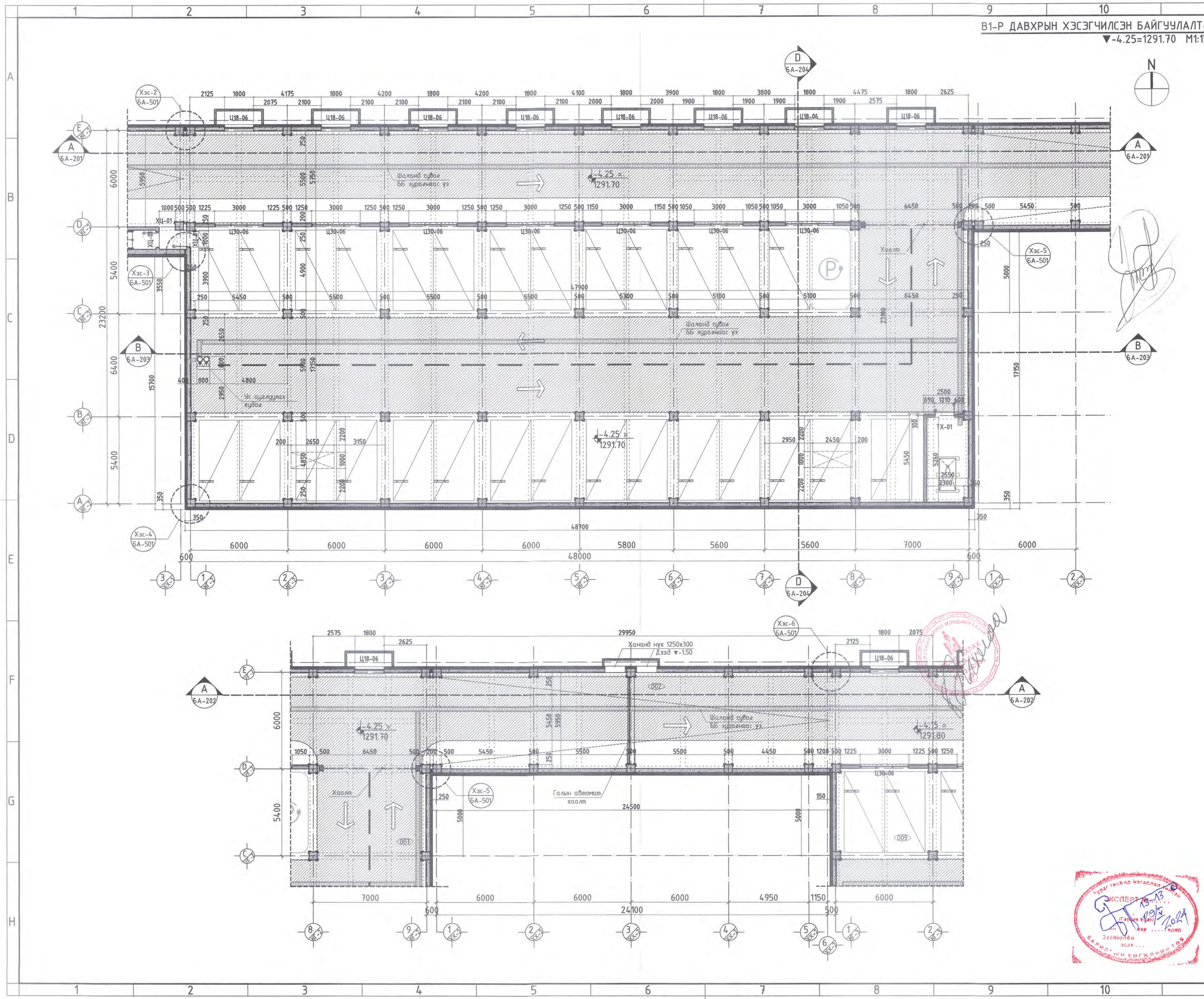

В1-Р ДАВХРЫН ХЭСЭГЧИЛСЭН БАЙГУУЛАЛТ-3  
 ▼-4.15=1291.80 М1:150

ТҮЛХҮҮР БАЙГУУЛАЛТ:

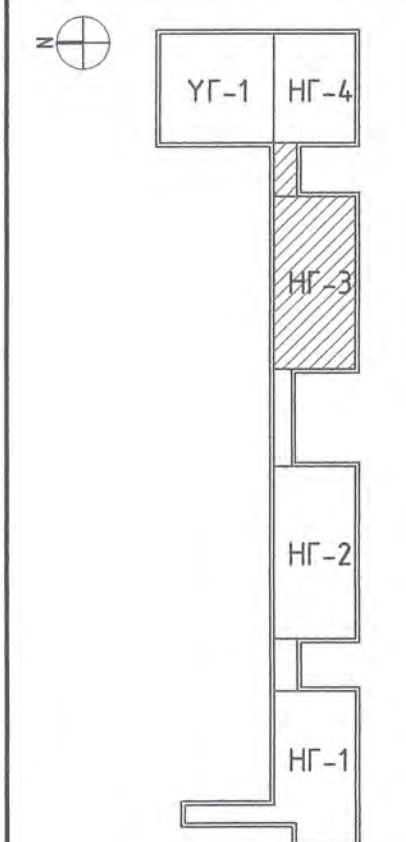

ӨРӨНИЙ ТОДОРХОЙЛОЛТ

Д/в	ӨРӨНИЙ НЭР	Талбай м/Кв
002	Зорчих хэсэг	114.152
009	Авто зогсоол	802.26
010	Техникийн өрөө	13.28
011	Шатны хонгил	13.08
012	Гонх	2.04
013	Агуулах	6.06
014	Авто зогсоол	526.7

ТАЙЛБАР:

- Дотор заслалын тодорхойлолтыг БА-101 с үз.
- Шал болон дотор заслалын ажлыг хийхээс өмнө сантехник, цахилгааны цэсрэлтийн ажлыг хийж дуусгасан байх шаардлагатай.
- Ариун цэврийн өрөө болон техникийн өрөөний шалны түвшинг бусад харьцаж буй шалны түвшингээс 20мм нам дор хийнэ.
- Цонх, хаалганы загвар хэмжээг БА-452 в үз.
- Гадна, дотор ханын цэсрэлтийн ажлыг хийх явцад ханын арматурчлалын зүргийг ББ маркийн зэрэгт заасны дагуу хийнэ.
- Ханын цулвар хэсэгээг БА-501 в үз.
- Гаражын пандусын зүргийг БА 301-302 в үз.
- Хучилтанд гарах нүхний байгуулалтыг ББ-маркийн зэрэгт үзнэ үү.

ТАНИХ ТЭМДЭГ:

	Цугсалал төмөр бетон
	Блокн өрлөгөн хана
	Тоосгон өрлөгөн хана
	Гилсэн хана
	Эрвэст хөвөн дулаалга
	Хөвсөнцөр дулаалга

ЗӨВШӨӨРӨЛЦӨН

	Гарын үсэг	Нэр
ББ		Ш.Омгонццэгэ
ХАС		С.Даваажаран
ЦБУ		Г.Мөнхзул
ХТ, ДГ		Б.Батвэлээр
ХД		Т.Пүрэвбаат

Үе шал: АЖЛЫН ЗУРАГ  
 Барилгын зураг төслийн "ИНТЕЛЛЕКТ ТАУЭР" ХХК  
 Хаяг: ХЧД, 15-р хороо, Наадам центр, 5 давхар

Архитектор	С.Батзориг	
Гүйцэтгэсэн	Э.Амарболд	
Шалгаасан	Г.Оюунтунгалаг	

Улаанбаатар хот, Чингэлтэй дүүрэг, 3-р хороо "Нийслэлийн засаг даргын тамгын газар"-ын дээрээ тохижолт бүхий газар дорх автозогсоол, үйлчилгээний цогцолбор барилга

В1-Р ДАВХРЫН БАЙГУУЛАЛТ

Масштаб:	Зургийн дүвээр:	Хуудас:
М1:150	БА-105	65
ЕГ Шифр:	ТТ Шифр:	Огноо:
01/24-ИТ		2024

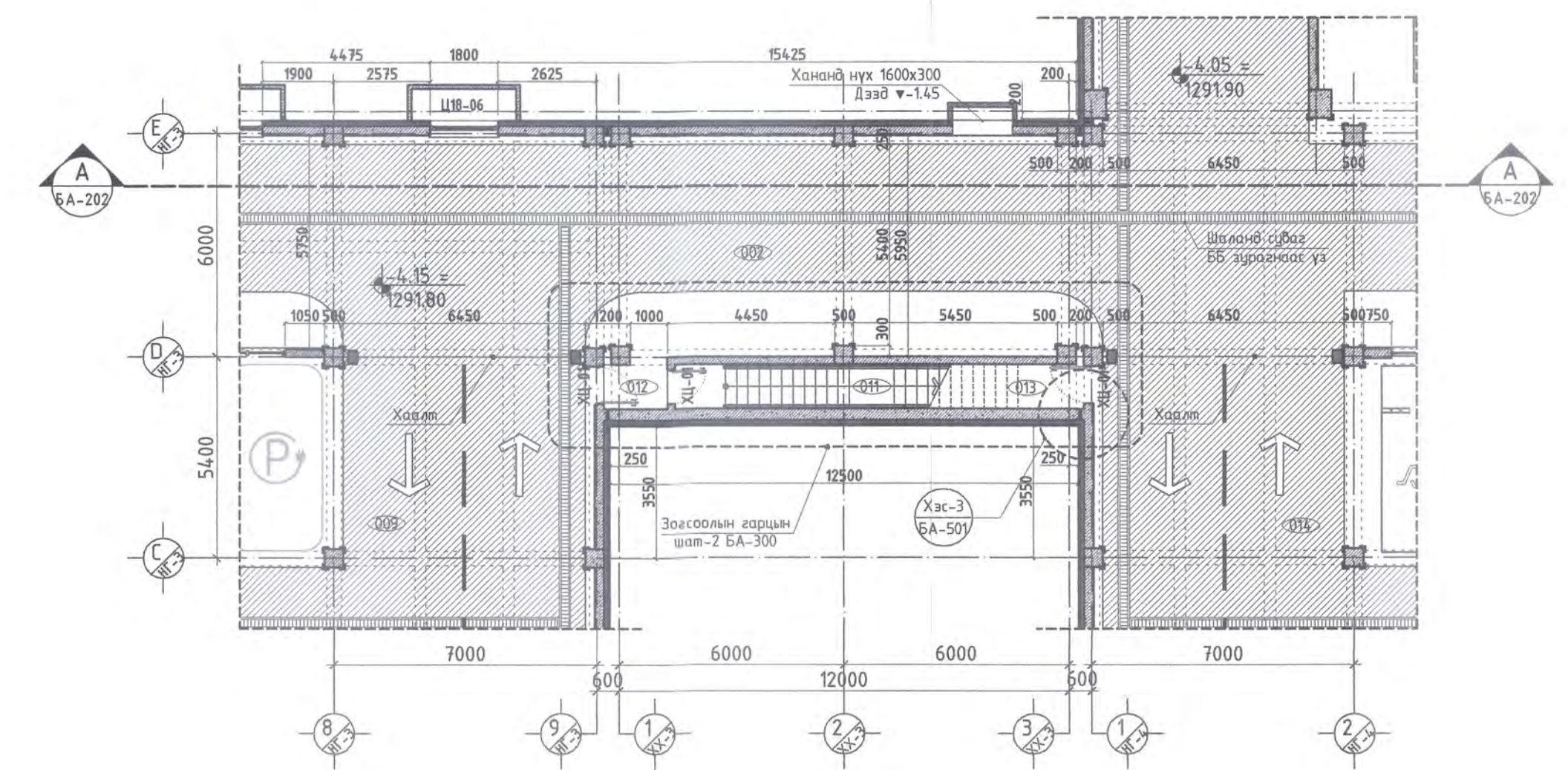
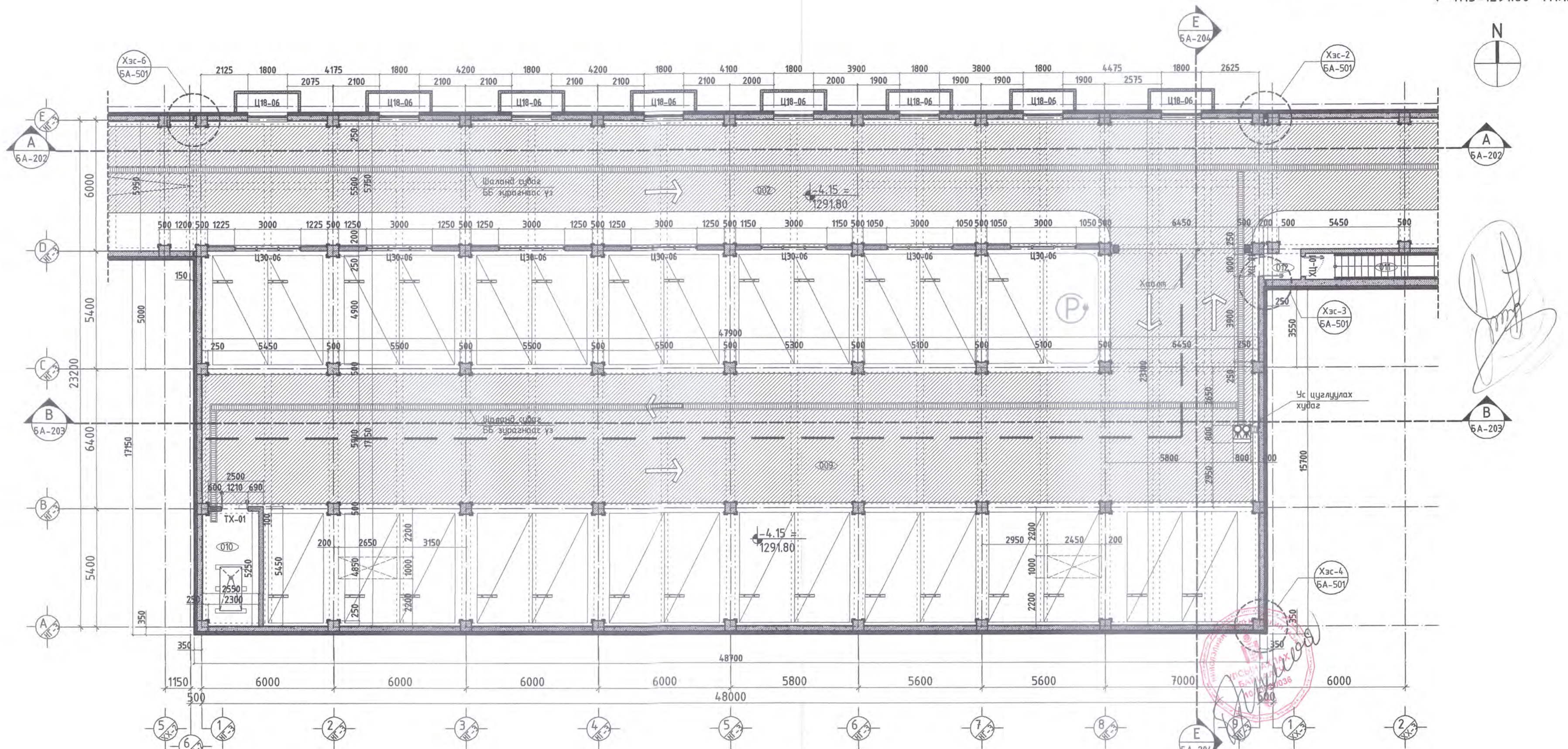

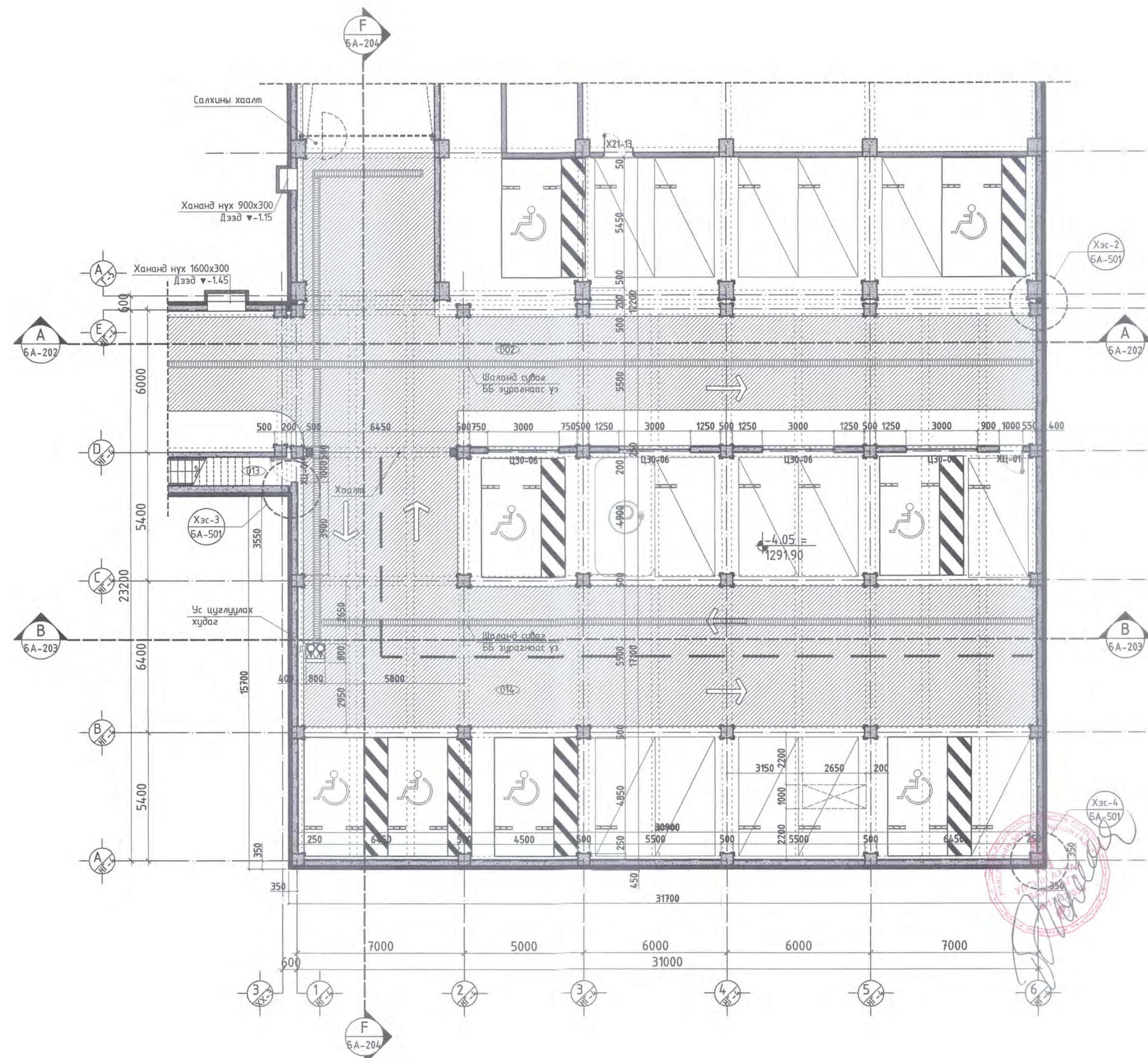
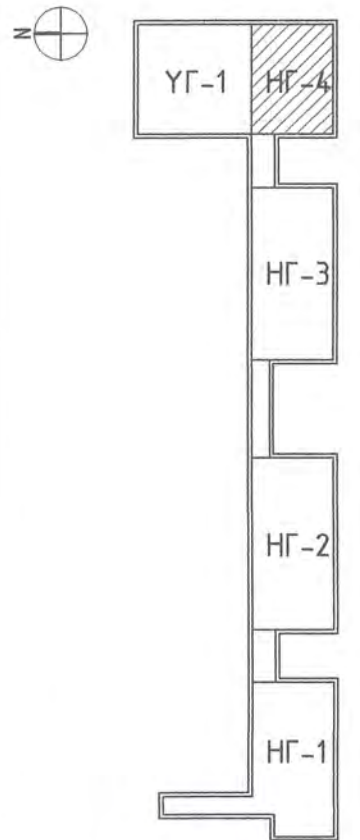

*Handwritten signature or initials in blue ink.*

**ӨРӨӨНИЙ ТОДОРХОЙЛОЛТ**

Д/а	ӨРӨӨНИЙ НЭР	Талбай н/кв.
002	Зорчих хэсэг	114.52
013	Агуулах	6.06
014	Авто зогсоол	526.7

**ТАЙЛБАР:**

- Дотор заслалын тодорхойлолтыг БА-101 с үз.
- Шал болон дотор заслалын ажлыг хийхээс өмнө сантехник, цахилгааны цэвэрлэлийн ажлыг хийж дуусгасан байх шаардлагатай.
- Арцун цэврийн өрөө болон техникийн өрөөний шалны түвшинг бүсэд харьцаж бүтэц шалны түвшингээс 20мм нам дор хийнэ.
- Цонх, хаалганы загвар хэмжээг БА-452 в үз.
- Гайна, дотор ханын цэвэрлэлийн ажлыг хийх явцад ханын арматурчлалын зүрхлэг ББ маркийн зурагт заасны дагуу хийнэ.
- Ханын үүдлвэр хэсгээлийг БА-501 в үз.
- Гаржын пандусын зүрхлэг БА 301-302 в үз.
- Хучилтанд гарах нүхний байгуулалтыг ББ-маркийн зурагт үзнэ үү.

**ТАНИХ ТЭМДЭГ:**

	Цутгамал төмөр бетон
	Блокн өрлөгөн хана
	Тоосгон өрлөгөн хана
	Гилсэн хана
	Эрвэст хөвөн дулаалга
	Хөвсөнцөр дулаалга

**ЗӨВШӨӨРӨЛЦӨН**

	Гарын үсэг	Нэр
ББ	<i>[Signature]</i>	Ш.Олзонцэцэг
ХАС	<i>[Signature]</i>	С.Даваажаран
ЦБҮ	<i>[Signature]</i>	Г.Мөнхжид
ХТ, ДГ	<i>[Signature]</i>	Б.Батдэлгэр
ХД	<i>[Signature]</i>	Т.Пүрэвбаатар

Үе шал: **АЖЛЫН ЗУРАГ**

Барилгын зураг төслийн "ИНТЕЛЛЕКТ ТАУЭР" ХХК  
 Хаяг: ХУД, 15-р хороо, Наадам центр, 5 давхар

Архитектор	С.Батзориг	<i>[Signature]</i>
Гүйцэтгэсэн	Э.Амарболд	<i>[Signature]</i>
Шалгаасан	Г.Оюунтунгалаг	<i>[Signature]</i>

Улаанбаатар хот, Чингэлтэй дүүрэг, 3-р хороо "Нийслэлийн засаг даргын тамгын газар"-ын дээрээ тохиолот бүхий газар доорх автозогсоол, үйлчлэгээний цогцолбор барилга

**В1-Р ДАВХРЫН БАЙГУУЛАЛТ**

Масштаб: M1:150	Зургийн дугаар: БА-106	Хуудас: 65
ЕГ Шифр: 01/24-ИТ	ТГ Шифр:	Огноо: 2024



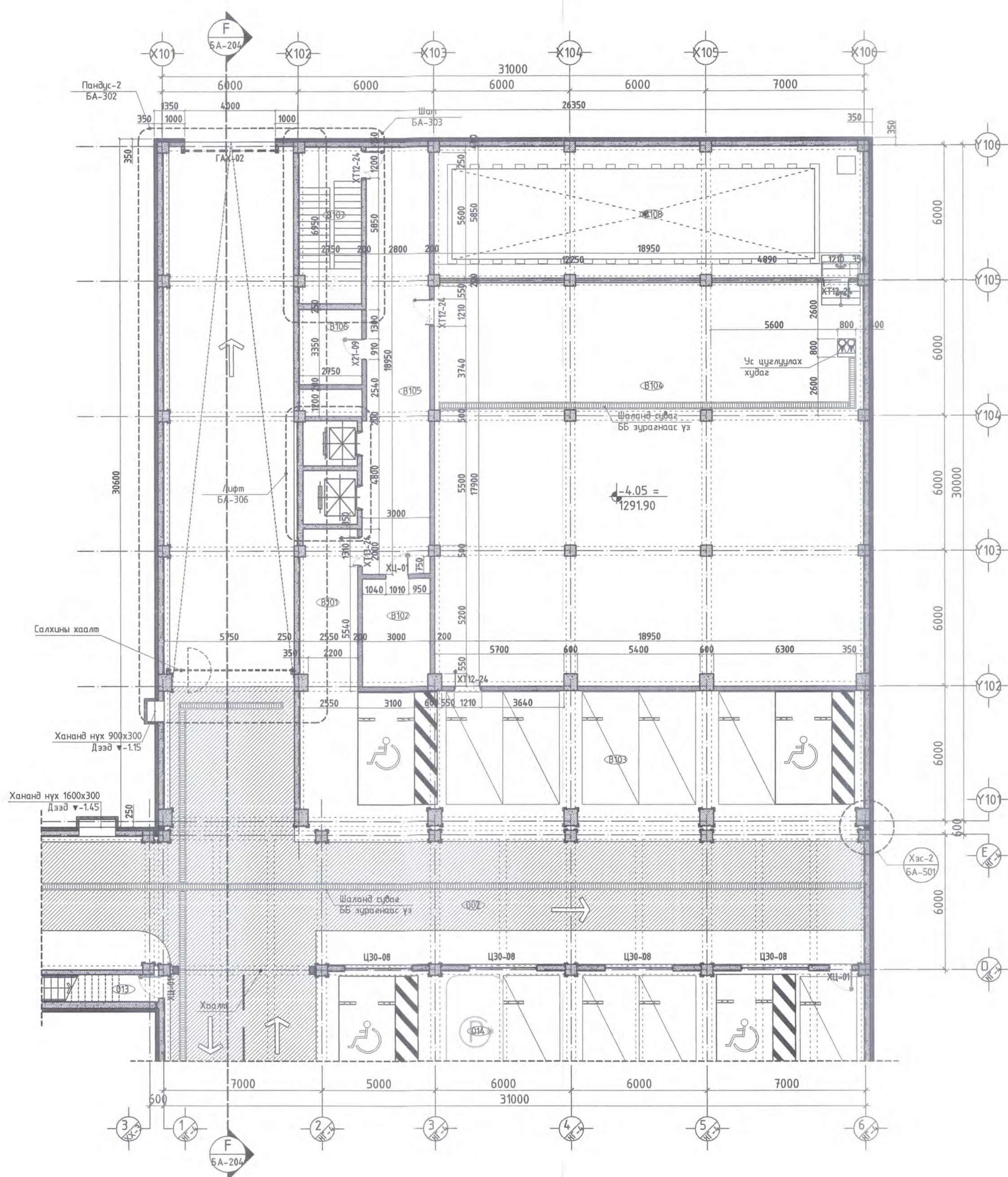
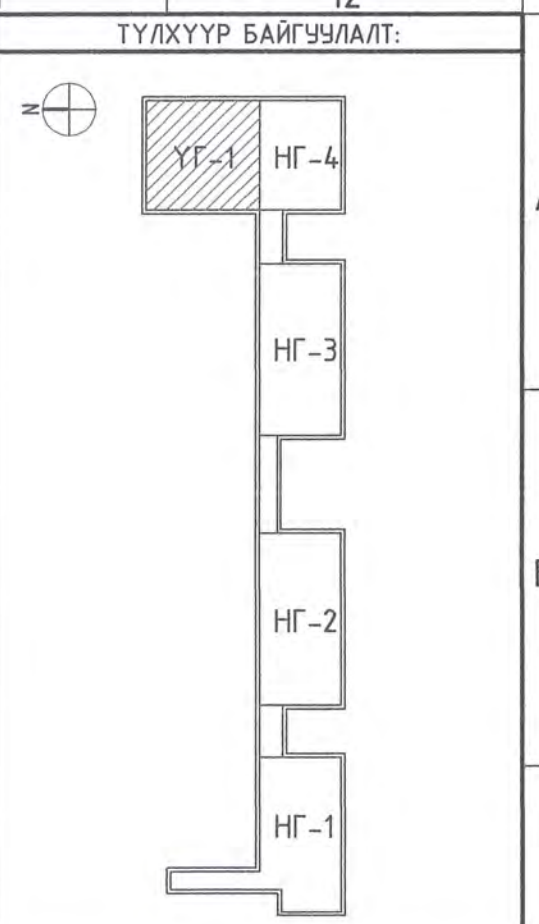

ӨРӨӨНИЙ ТОДОРХОЙЛОЛТ

Д/д	ӨРӨӨНИЙ НЭР	Талбай м/кв
В101	Гонх	34
В102	Агуулах	14
В103	Авто зогсоол	133
В104	Узелийн өрөө	335
В105	Коридор	55
В106	Цахилгаан холбооны өрөө	10
В107	Шатны хонгил	19
В108	Галын усны өрөө	112

ТАЙЛБАР:

- Дотор заслалын тодорхойлолтыг БА-101 с үз.
- Шал болон дотор заслалын ажлыг хийхээс өмнө сантехник, цахилгааны цэвэрлэлийн ажлыг хийж дуусгасан буйг шаардлагагүй.
- Ардм цэврийн өрөө болон техникийн өрөөний шалны түвшинг бусад харьцаж бүтэц шалны түвшинээс 20мм нам дор хийнэ.
- Цонх, халлаганы завсар хэмжээг БА-452 д үз.
- Гадна, дотор ханын цэвэрлэлийн ажлыг хийх явцад ханын арматурчилалын зургийг ББ маркийн зурагт заасны дагуу хийнэ.
- Ханын шулуур хэсгэлэлийг БА-501 д үз.
- Гаражын пандусын зургийг БА 301-302 д үз.
- Хучилтанд гарах нүхний байгуулалтыг ББ-маркийн зурагт үзнэ үү.

ТАНИХ ТЭМДЭГ:

	Цутгамал төмөр бетон
	Блокн өрлөгөн хана
	Тоосгон өрлөгөн хана
	Гилсэн хана
	Эрдэст хөвөн дулаалга
	Хөвсгөцөр дулаалга

ЗӨВШӨӨРӨЛЦСӨН

	Гарын үсэг	Нэр
ББ		Ш.Омгонцэцэг
ХАС		С.Давцацэрэн
ЦБУ		Г.Мөнхзул
ХТ, ДГ		Б.Батдэлгэр
ХД		Т.Пүрэвбаат



АЖЛЫН ЗУРАГ

	Барилгын зураг төслийн "ИНТЕЛЛЕКТ ТАУЭР" ХХК Хаяа: ХУД, 15-р хороо, Наадам центр, 5 давхар
Архитектор	С.Батзориг
Гүйцэтгэсэн	З.Амарболд
Шалгасан	Г.Оюунтнгал
Улаанбаатар хот, Чингэлтэй дүүрэг, 3-р хороо "Нийслэлийн засаг даргын тамгын газар"-ын дээрээ тохиолт бүхий газар доорх автозооглоо, үйлчилгээний цогцолбор барилга	

В1-Р ДАВХРЫН БАЙГУУЛАЛТ

Масштаб:	Зургийн дугаар:	Хуудас:
М1:150	БА-107	65
ЕГ Шифр:	ТГ Шифр:	Огноо:
01/24-ИТ		2024

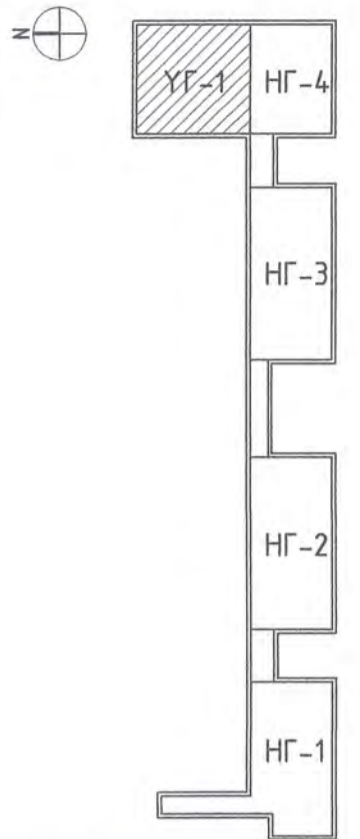

ӨРӨНИЙ ТОДОРХОЙЛОЛТ

Д/д	ӨРӨНИЙ НЭР	Талбай м/кв
В101	Гонх	34
В102	Азгуулах	14
В103	Авто зогсоол	133
В104	Узвэлийн өрөө	335
В105	Коридор	55
В106	Цахилгаан холбооны өрөө	10
В107	Шатны хонгил	19
В108	Гальн усны өрөө	112

ТАЙЛАР:

- Дотор заслалын тодорхойлолтыг БА-101 с үз.
- Шал болон дотор заслалын ажлыг хийхээс өмнө сантехник, цахилгааны цэвэрлэлийн ажлыг хийж дуусгасан байх шаардлагатай.
- Арцун цэврийн өрөө болон техникийн өрөөний шалны түвшинг бусад харьцаж буй шалны түвшингээс 20мм нам дор хийнэ.
- Цонх, хаалганы завсар хэмжээг БА-452 д үз.
- Гадна, дотор ханын цэвэрлэлийн ажлыг хийх явцад ханын арматурчлалын зургийг ББ маркийн зургаар заасны дагуу хийнэ.
- Ханын цулвар хэсгээг БА-501 д үз.
- Гаражын пандусын зургийг БА 301-302 д үз.
- Хучилтанд гарах нүхний байгуулалтыг ББ-маркийн зургаар үзнэ үү.

ТАНИХ ТЭМДЭГ:

	Цутганал төмөр бетон
	Блокн өрлөгөн хана
	Тоосгон өрлөгөн хана
	Гилсэн хана
	Эрдэст хөвөн дулаалга
	Хөвсгөцөр дулаалга

ЗӨВШӨӨРӨЛЦСӨН

	Гарын үсэг	Нэр
ББ		Ш.Омгонццэгэ
ХАС		С.Даваажаран
ЦБҮ		Г.Мөнхзул
ХТ, ДГ		Б.Батдэлгэр
ХД		Т.Пүрэвзаяа

Үе шат: АЖЛЫН ЗУРАГ

Барилгын зураг төслийн "ИНТЕЛЛЕКТ ТАНЗАР" ХХК  
 Хаяг: ХУД, 15-р хороо, Навдан центр, 5 давхар

Архитектор	С.Батзориг	
Гүйцэтгэсэн	Э.Амарболд	
Шалгасан	Г.Оюунтуяалаг	

Улаанбаатар хот, Чингэлтэй дүүрэг, 3-р хороо "Нийслэлийн засаг даргын тамгын газар"-ын дээрээ тохиолот бүхий газар доорх автозогсоол, үйлчилгээний цогцолбор барилга

В1-Р ДАВХРЫН БАЙГУУЛАЛТ

Масштаб:	Зургийн дүгээр:	Хуудас:
M1:150	БА-107	65
EG Шифр:	ТГ Шифр:	Огноо:
01/24-ИТ		2024

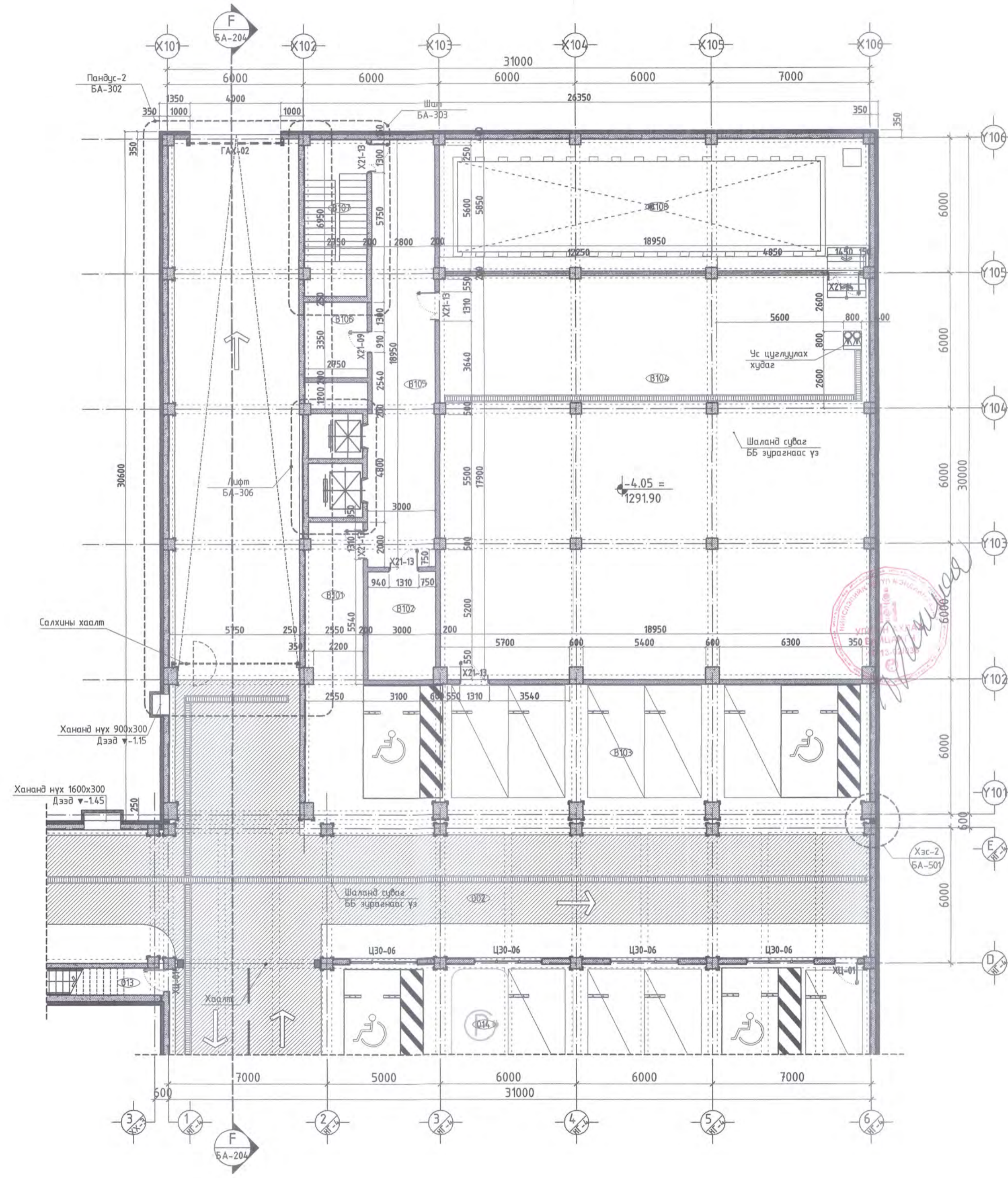



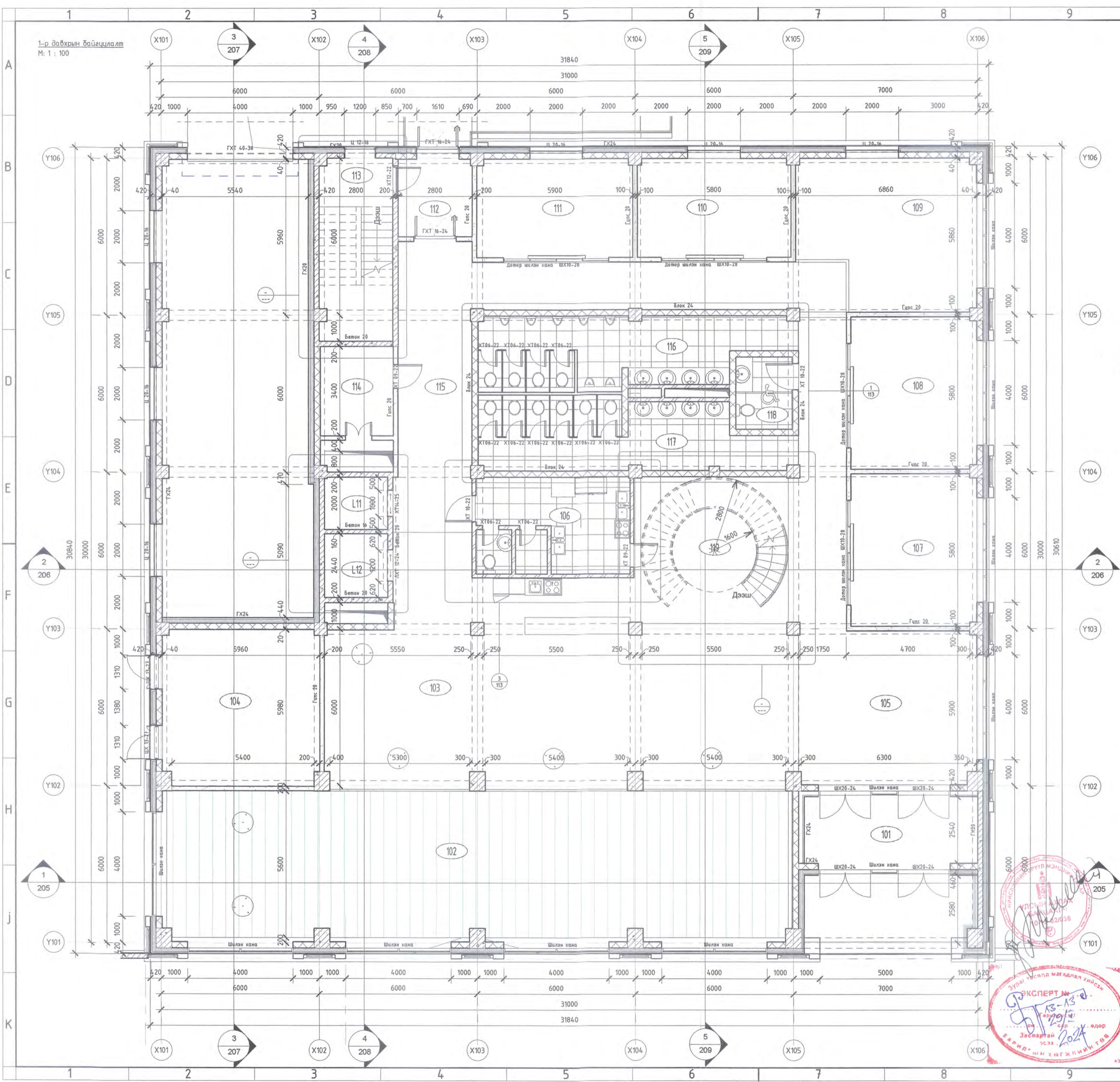

Тайлбар:  
 -Зурагт тавигдсан хэмжээнд дотор засал, шаварлагын үеийг оруулаагүй болно.  
 -Шат болон лифийн эргэн тойрон, мөн бусад тодорхой хэсгийн гадна ханууд төмөр бетон цутгамал хийцээр, бусад гадна ханууд зурагт тэмдэглэсэн тодорхой хэсгийн ханууд 240мм-ийн хөнгөн блокон өрлөг ба дотор ханууд метал рамтай дуу тусгаарлагч бүхий гилсэн хана.  
 -Цутгамал ханын зургийг ББ маркын зурагтай хамтатган үзэх.  
 -Ханын бүтцийг БА-., хуудсанд үз.  
 -Хаалга цонхны бүтцийг БА-., хуудсанд үз.  
 -Гадна довжооны зургийг БА-., хуудсанд үз.  
 -Хананд гарах нүхнүүдийн хэмжээг БА-., огтлол болон БА-., нүүр талуудын зурагтай хамтатган үз.  
 -Штлэн ханын нарийвчилсан зургийг БА-\*\* хуудсанд үз.

Танх тэмдэг	Нүхний тодорхойлолт:
	Ц20-16 2000 x 1600
	Ц12-16 1200 x 1600
	ГХТ16-24 1610 x 2450
	ХТ10-22 1000 x 2200
	ХТ14-24 1450 x 2400
	ЛХТ12-24 1200 x 2400
	ЛХТ10-24 1000 x 2400
	ХТ06-22 600 x 2200
	ХТ09-22 900 x 2200

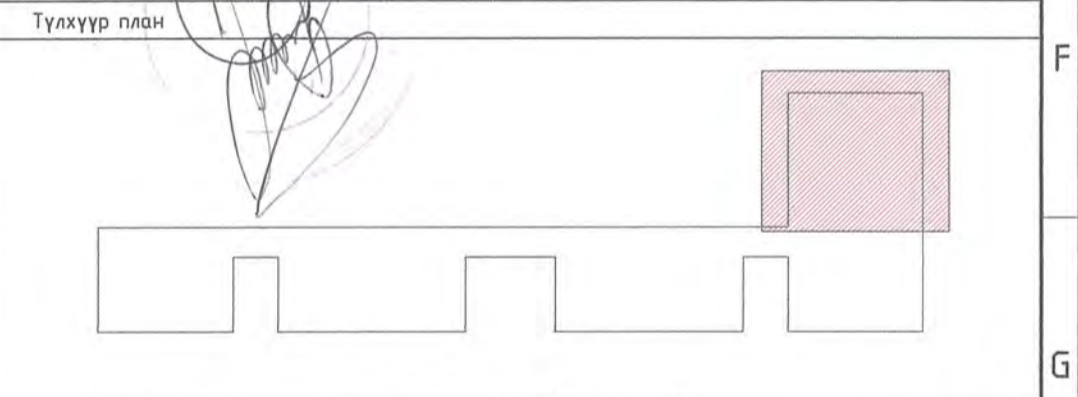
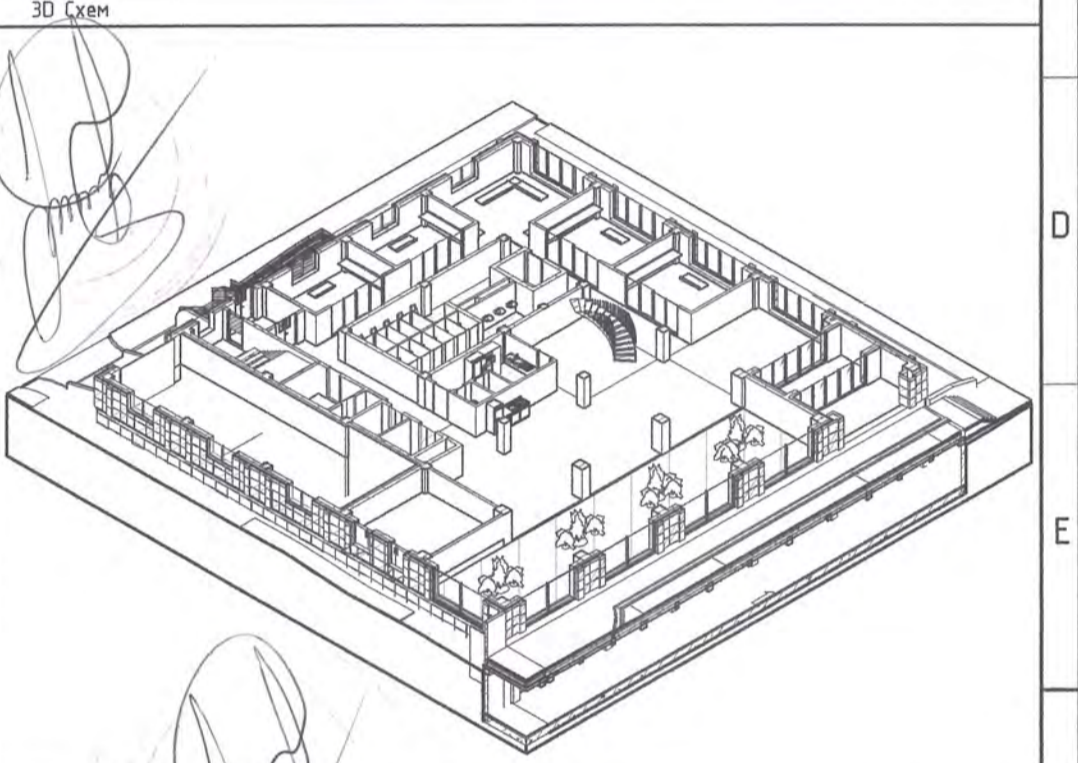

Өрөөний тодорхойлолт		Д/В	Огноо	Засвар, Өөрчлөлт		
Өрөөний дугаар	Өрөөний нэр	Талбай	ЗӨВШӨӨРӨЛЦСӨН			
			Гарын үсэг	Нэр		
1-р давхар	Гонх	17.44 м <sup>2</sup>	ХАС	Ш.Огонцэцэг		
102	Өвлийн цэцэрлэг	138.34 м <sup>2</sup>	ЦБУ	Г.Мөнзүл		
103	Кофе шоп	133.78 м <sup>2</sup>	ХТ, ДГ	Б.Батдэлгэр		
104	Генераторын өрөө	36.45 м <sup>2</sup>	ХД	Т.Пүрэвзөгд		
105	Лифт	39.64 м <sup>2</sup>	Үе шат: АЖЛЫН ЗУРАГ			
106	Гал тогтоо	21.63 м <sup>2</sup>	барилгын зураг төслийн "ИНТЕЛЛЕКТ ТАУЭР" ХХК			
107	Үйлчилгээ	27.53 м <sup>2</sup>				
108	Үйлчилгээ	27.53 м <sup>2</sup>				
109	Үйлчилгээ	36.05 м <sup>2</sup>				
110	Үйлчилгээ	21.73 м <sup>2</sup>				
111	Үйлчилгээ	22.08 м <sup>2</sup>				
112	Гонх	8.28 м <sup>2</sup>				
113	Шатны хонгил	19.36 м <sup>2</sup>			Архитектор	С.Батзориг
114	Цахилгаан холбооны өрөө	9.38 м <sup>2</sup>			Гүйцэтгэсэн	С.Батзориг
115	Коридор	81.51 м <sup>2</sup>			Шалгасан	Г.Оюунцэнцэг
116	Ариун цэврийн өрөө	29.73 м <sup>2</sup>			"НИЙСЛЭЛИЙН ЗАСАГ ДАРГЫН ТАМГЫН ГАЗАР"-ын дээрээ тохижилт бүхий газар доорх автозогсоол, үйлчилгээний цогцолборын барилга	
117	Ариун цэврийн өрөө	29.50 м <sup>2</sup>				
118	Ариун цэврийн өрөө	5.99 м <sup>2</sup>				
119	Шатны хонгил	31.36 м <sup>2</sup>				
L11	Лифт	4.80 м <sup>2</sup>	1-р давхрын байгуулалт			
L12	Лифт	5.86 м <sup>2</sup>				
		747.97 м <sup>2</sup>	Масштаб:	Зургийн дугаар:		
			Е.Г.Шифр:	Хуудас:		
			01/24-ИТ	108		
			Т.Г.Шифр:	Огноо:		
				2024		



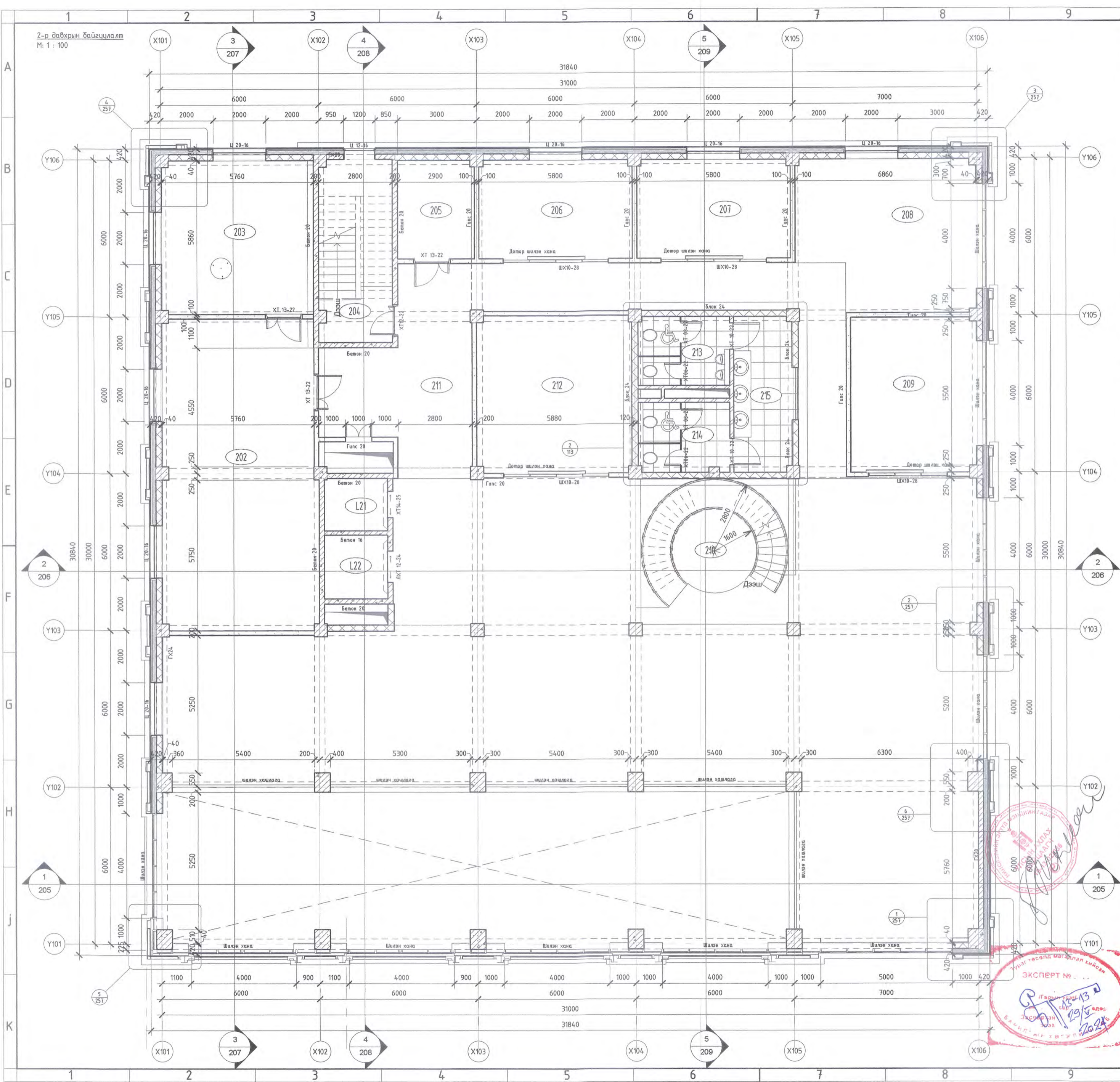

Тайлбар:  
 -Зурагт тавигдсан хэмжээнд дотор засал, шавардлагын үеийг оруулаагүй болно.  
 -Шат болон лифний эргэн тойрон, мөн бусад тодорхой хэсгийн гадна ханууд төмөр бетон цутгамал хийцээр, бусад гадна ханууд болон зурагт тэмдэглэсэн тодорхой хэсгийн ханууд 240мм-ийн хөнгөн блокон өрлөг ба дотор ханууд металл рамтай дуу тусгаарлагч бүхий гилсэн хана.  
 -Цутгамал ханын зургийг ББ маркын зурагтай хамтатган үзэх.  
 -Ханын бүтцийг БА-, хуудсанд үз.  
 -Хаалга цонхны бүтцийг БА-, хуудсанд үз.  
 -Гадна довжооны зургийг БА-, хуудсанд үз.  
 -Хананд гарах нүхнүүдийн хэмжээг БА-, огтлол болон БА-, нүүр талуудын зурагтай хамтатган үз.  
 -Штлэн ханын нарийвчилсан зургийг БА-\*\* хуудсанд үз.

Танхн тэмдэг	Нүхний тодорхойлолт:
	Ц20-16 2000 x 1600
	Ц12-16 1200 x 1600
	ГХТ16-24 1610 x 2450
	ХТ10-22 1000 x 2200
	ХТ14-24 1450 x 2400
	ЛХТ12-24 1200 x 2400
	ЛХТ10-24 1000 x 2400
	ХТ06-22 600 x 2200
	ХТ09-22 900 x 2200

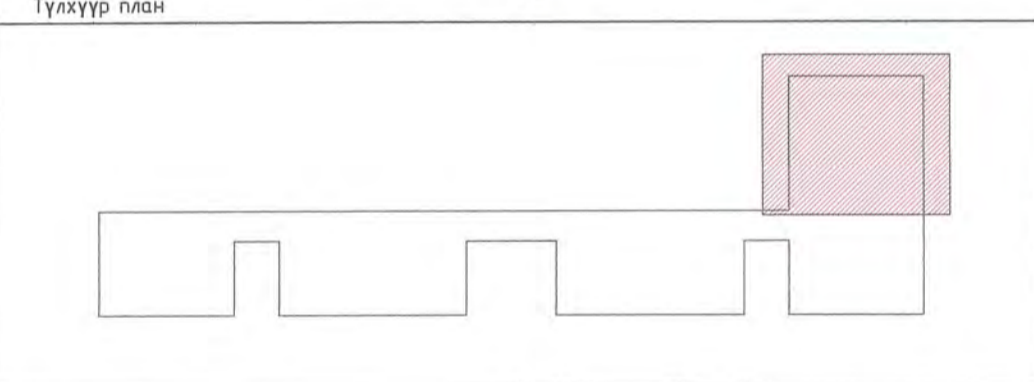
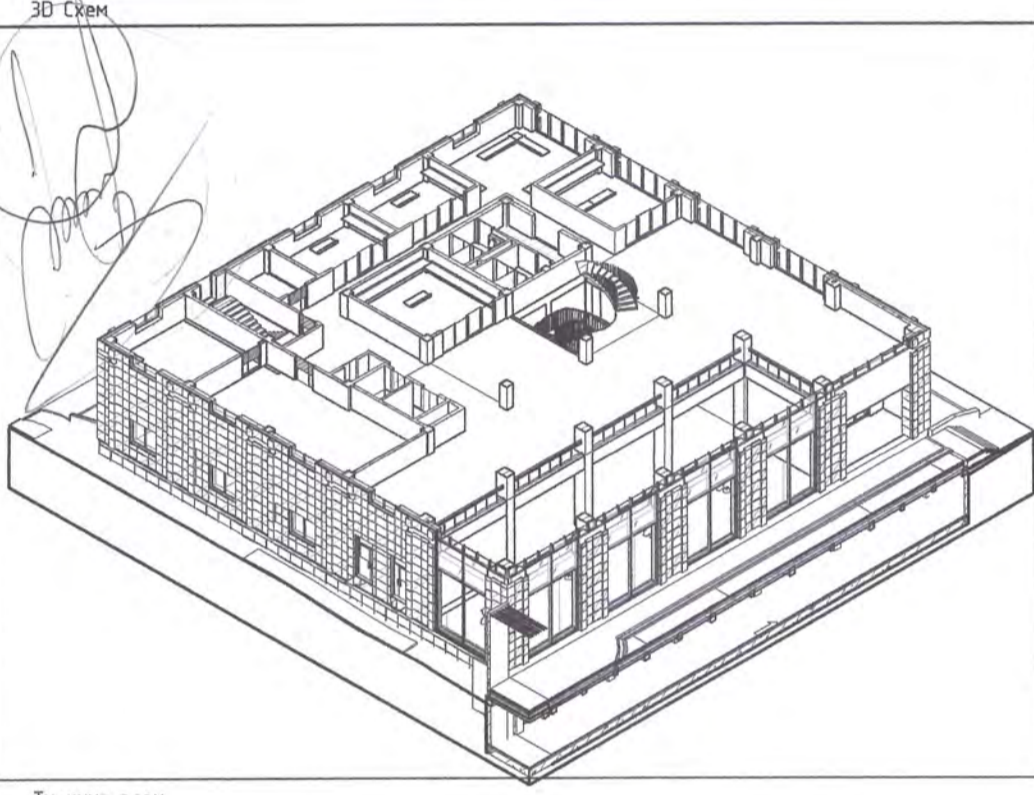

Өрөөний тодорхойлолт			Д/В	Огноо	Засвар, Өөрчлөлт			
Өрөөний дугаар	Өрөөний нэр	Талбай	ЗӨВШӨӨРӨЛЦСӨН					
			Гарын үсэг	Нэр				
2-р давхар	ББ		<i>[Signature]</i>	Ш.Отгонцэцэг				
201	Галлерей	318.63 м <sup>2</sup>	ХАС	С.Даваацэрэн				
202	Оффис	69.42 м <sup>2</sup>	ЦБУ	Г.Мөнзүл				
203	Оффис	33.65 м <sup>2</sup>	ХТ, ДГ	Б.Батдэлгэр				
204	Шатны хонгил	19.36 м <sup>2</sup>	ХД	Т.Пүрэвзөгд				
205	Үйлчилгээ	10.87 м <sup>2</sup>	Үе шат: АЖЛЫН ЗУРАГ					
206	Үйлчилгээ	21.73 м <sup>2</sup>	Барилгын зураг төслийн "ИНТЕЛЛЕКТ ТАУЭР" ХХК					
207	Үйлчилгээ	21.73 м <sup>2</sup>						
208	Үйлчилгээ	36.44 м <sup>2</sup>						
209	Үйлчилгээ	27.98 м <sup>2</sup>						
210	Шатны хонгил	31.14 м <sup>2</sup>						
211	Коридор	70.29 м <sup>2</sup>						
212	Үйлчилгээ	35.09 м <sup>2</sup>						
213	Ариун цэврийн өрөө	8.41 м <sup>2</sup>				Архитектор	С.Батзориг	
214	Ариун цэврийн өрөө	8.75 м <sup>2</sup>				Гүйцэтгэсэн	С.Батзориг	
215	Ариун цэврийн өрөө	13.48 м <sup>2</sup>				Шалгасан	Г.Оюунтулга	
L21	Лифт	4.80 м <sup>2</sup>	"НИЙСЛЭЛИЙН ЗАСАГ ДАРГЫН ТАМГЫН ГАЗАР"-ын дээрээ тохижилт бүхий газар доорх автомозгосоол, үйлчилгээний цогцолборын барилга					
L22	Лифт	5.86 м <sup>2</sup>						
737.61 м <sup>2</sup>			2-р давхрын байгуулалт					
Масштаб:		Зургийн дугаар:	Хуудас:					
Е.Г.Шифр:		Т.Г.Шифр:	Огноо:					
01/24-ИТ		109	2024					

ЭКСПЕРТ №...  
 2024.01.24

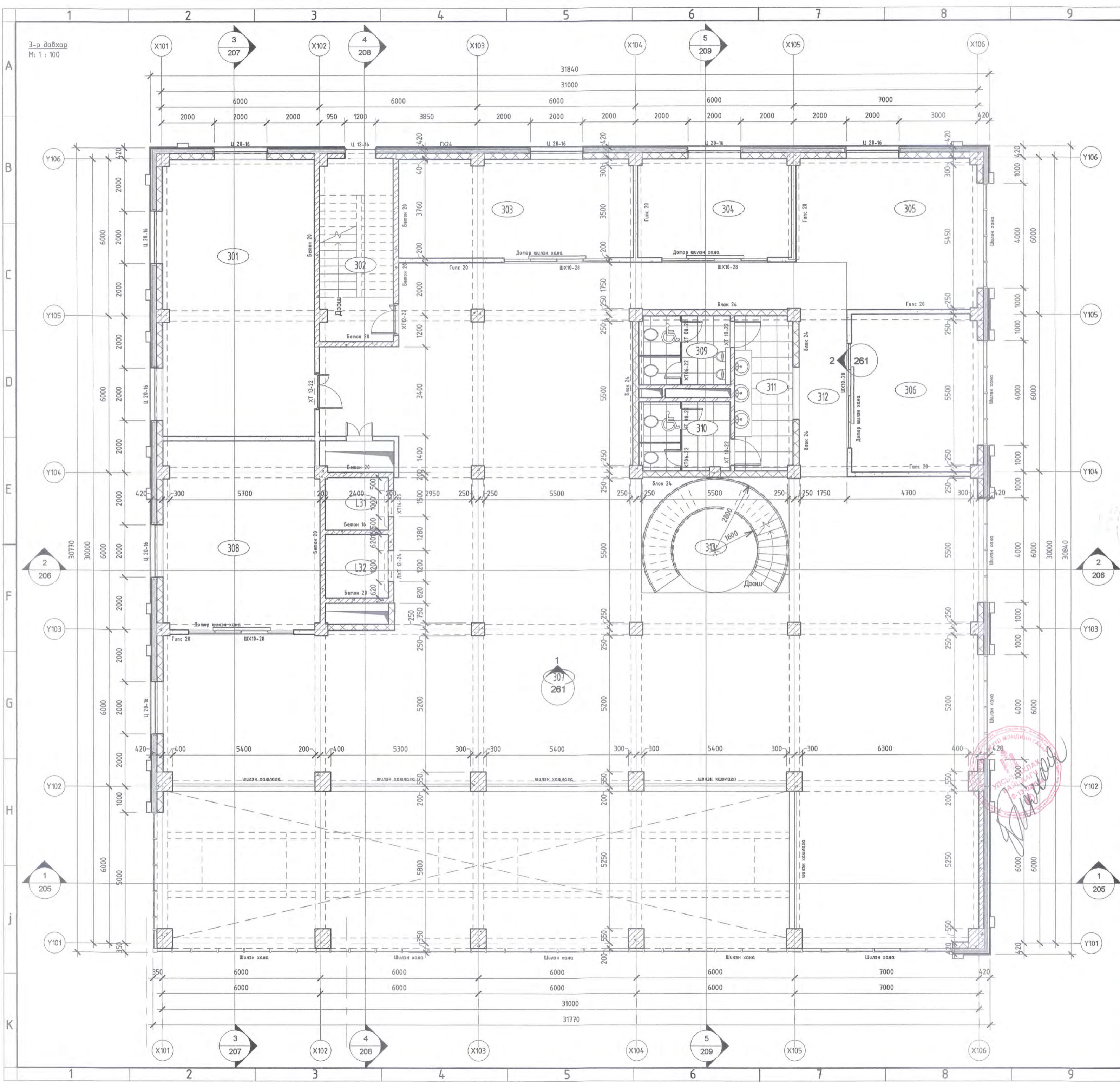

Тайлбар:  
 -Зургат тавигдсан хэмжээнд дотор засал, шавардлагын үеийг оруулаагүй болно.  
 -Шат болон лифий эргэн тойрон, мөн бусад тодорхой хэсгийн гадна ханууд төмөр бетон цутгамал хийцээр, бусад гадна ханууд болон зургат тэмдэглэсэн тодорой хэсгийн ханууд 240мм-ийн хөнгөн блокон өрлөг ба дотор ханууд метал рамтай дуу тусгаарлагч бүхий гилсэн хана.  
 -Цутгамал ханын зургийг ББ маркын зургатай хамтатган үзэх.  
 -Ханын бүтцийг БА-, хуудсанд үз.  
 -Хаалга цонхны бүтцийг БА-, хуудсанд үз.  
 -Гадна довжооны зургийг БА-, хуудсанд үз.  
 -Хананд гарах нүхнүүдийн хэмжээг БА-, ослтол болон БА-, нүүр малуудын зургатай хамтатган үз.  
 -Штлэн ханын нарийвчилсан зургийг БА-\*\* хуудсанд үз.

Танх тэмдэг	Нүхний тодорхойлолт:
	Ц20-16 2000 x 1600
	Ц12-16 1200 x 1600
	ГХТ16-24 1610 x 2450
	ХТ10-22 1000 x 2200
	ХТ14-24 1450 x 2400
	ЛХТ12-24 1200 x 2400
	ЛХТ10-24 1000 x 2400
	ХТ06-22 600 x 2200
	ХТ09-22 900 x 2200

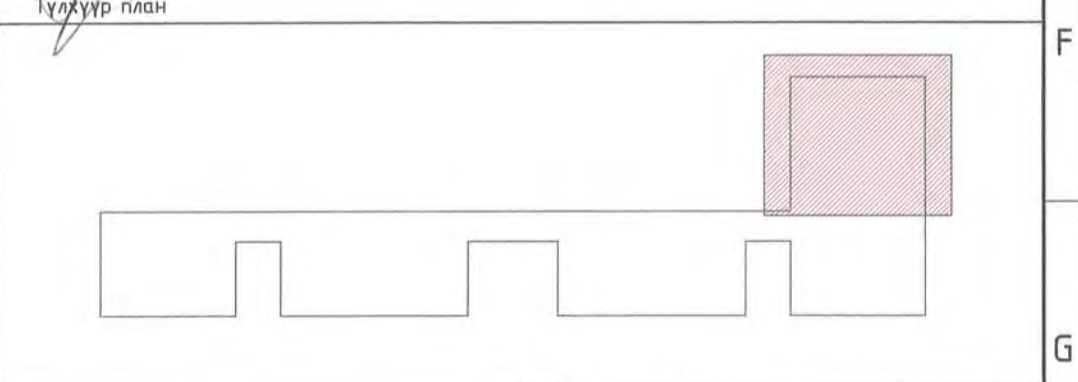
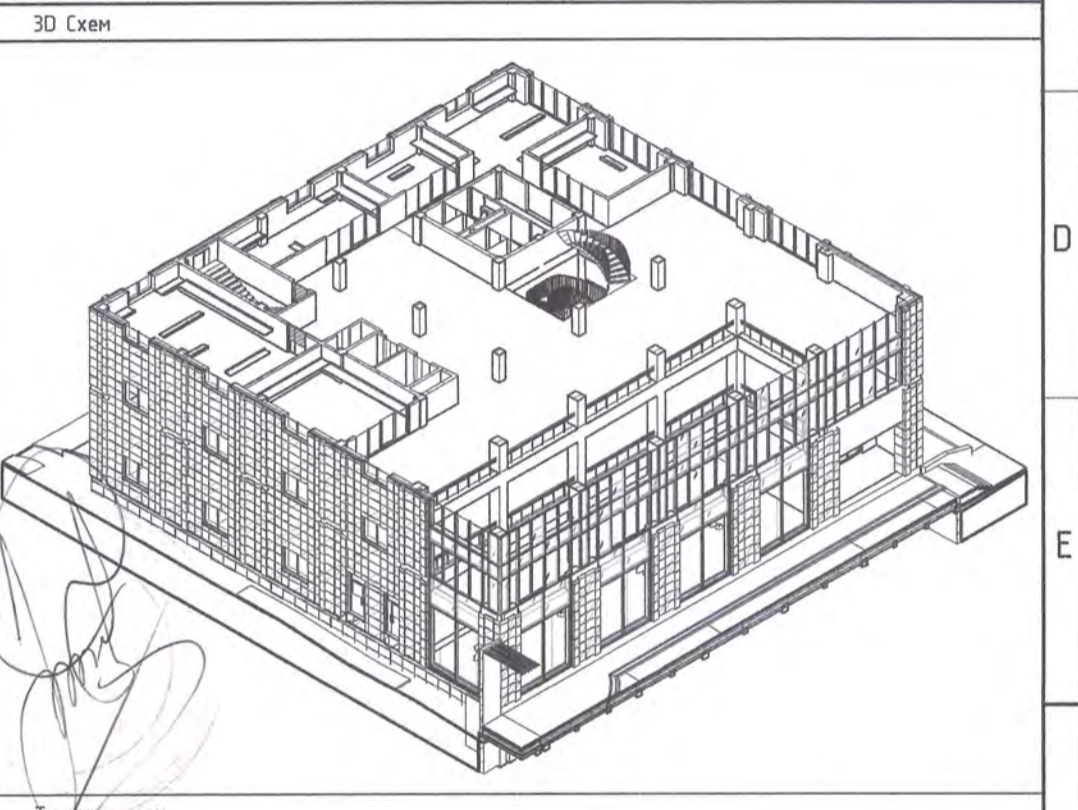

Өрөөний тодорхойлолт			Д/В		Огноо		Засвар, Өөрчлөлт						
Өрөөний дугаар	Өрөөний нэр	Талбай	ЗӨВШӨӨРӨЛЦСӨН										
			Гарын үсэг		Нэр								
3-р давхар	ББ		<i>М.О.О.У</i>		Ш.Отгонцэцэг								
301	Оффис	60.63 м <sup>2</sup>	<i>Д.Батбаяр</i>		С.Даваацэрэн								
302	Шатны хонгил	19.36 м <sup>2</sup>	<i>М.О.О.У</i>		Г.Мөнхлү								
303	Үйлчилгээ	33.30 м <sup>2</sup>	<i>М.О.О.У</i>		Б.Батдэлгэр								
304	Үйлчилгээ	21.73 м <sup>2</sup>	<i>М.О.О.У</i>		Т.Пүрэвзад								
305	Үйлчилгээ	35.99 м <sup>2</sup>	Үе шат: АЖЛЫН ЗУРАГ										
306	Үйлчилгээ	28.43 м <sup>2</sup>	Барилгын зураг төслийн "ИНТЕЛЛЕКТ ТАУЭР" ХХК										
307	Үйлчилгээ	414.51 м <sup>2</sup>											
308	Оффис	42.38 м <sup>2</sup>											
309	Ариун цэврийн өрөө	8.40 м <sup>2</sup>											
310	Ариун цэврийн өрөө	8.63 м <sup>2</sup>											
311	Ариун цэврийн өрөө	13.48 м <sup>2</sup>											
312	Коридор	25.80 м <sup>2</sup>											
313	Шатны хонгил	24.70 м <sup>2</sup>											
Л31	Лифт	4.80 м <sup>2</sup>							Архитектор	<i>Д.О.О.У</i> С.Батзориг			
Л32	Лифт	5.86 м <sup>2</sup>							Гүйцэтгэсэн	<i>Д.О.О.У</i> С.Батзориг			
			Шалгасан	<i>Д.О.О.У</i> Г.Оюунтуулаг									
			747.99 м <sup>2</sup>										
"НИЙСЛЭЛИЙН ЗАСАГ ДАРГЫН ТАМГЫН ГАЗАР"-ын дээрээ тохижилт бүхий газар доорх автомозгосоо, үйлчилгээний цогцолборын барилга													
3-р давхрын байгуулалт													
Масштаб:			Зургийн дугаар:		Хуудас:								
Е.Г.Шифр:			Т.Г.Шифр:		Огноо:								
01/24-ИТ			110		2024								



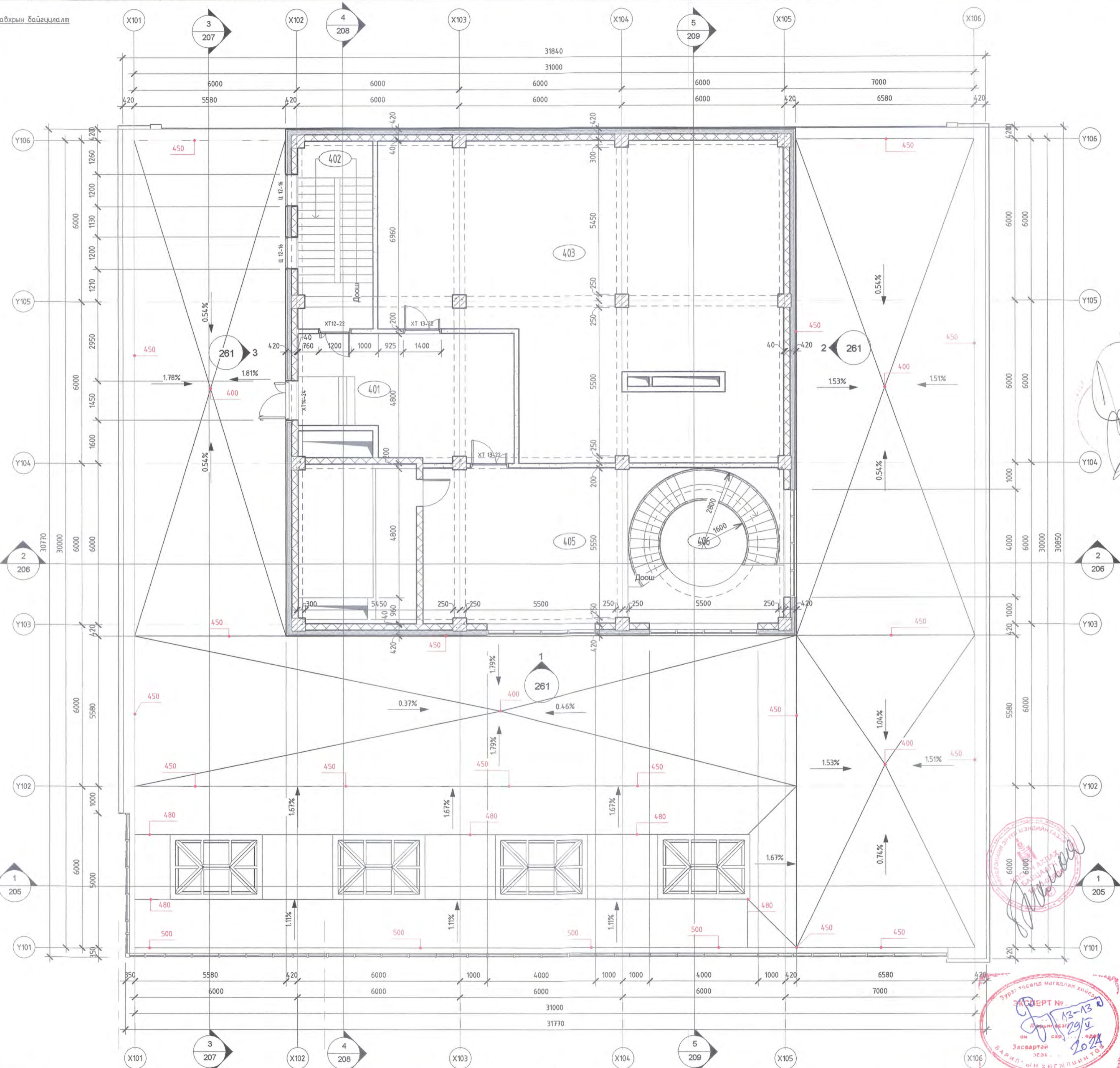

Тайлбар:  
 -Зурагт тавигдсан хэмжээнд дотор засал, шавардлагын үеийг оруулаагүй болно.  
 -Шат болон лифтий эргэн тойрон, мөн бусад тодорхой хэсгийн гадна ханууд төмөр бетон цутгамал хийцээр, бусад гадна ханууд болон зурагт тэмдэглэсэн тодорхой хэсгийн ханууд 240мм-ийн хөнгөн блокон өрлөг ба дотор ханууд металл рамтай дуу тусгаарлагч бүхий гилсэн хана.  
 -Цутгамал ханын зургийг ББ маркын зурагтай хамтатган үзэх.  
 -Ханын бүтцийг БА-, хуудсанд үз.  
 -Хаалга цонхны бүтцийг БА-, хуудсанд үз.  
 -Гадна довжооны зургийг БА-, хуудсанд үз.  
 -Хананд гарах нүхнүүдийн хэмжээг БА-, огтлол болон БА-, нүүр малуудын зурагтай хамтатган үз.  
 -Шлэн ханын нарийвчилсан зургийг БА-\*\* хуудсанд үз.

Танх тэмдэг	Нүхний тодорхойлолт:
	Цутгамал төмөр бетон
	Хөнгөн блокон өрлөг
	Эрдэс хөвөн дулаалга
	Гилс
	Хөвсөнцөр хавтан

  

Нүхний тодорхойлолт:	Хэмжээ
Ц20-16	2000 x 1600
Ц12-16	1200 x 1600
ГХТ16-24	1610 x 2450
ХТ10-22	1000 x 2200
ХТ14-24	1450 x 2400
ЛХТ12-24	1200 x 2400
ЛХТ10-24	1000 x 2400
ХТ06-22	600 x 2200
ХТ09-22	900 x 2200

3D Схем

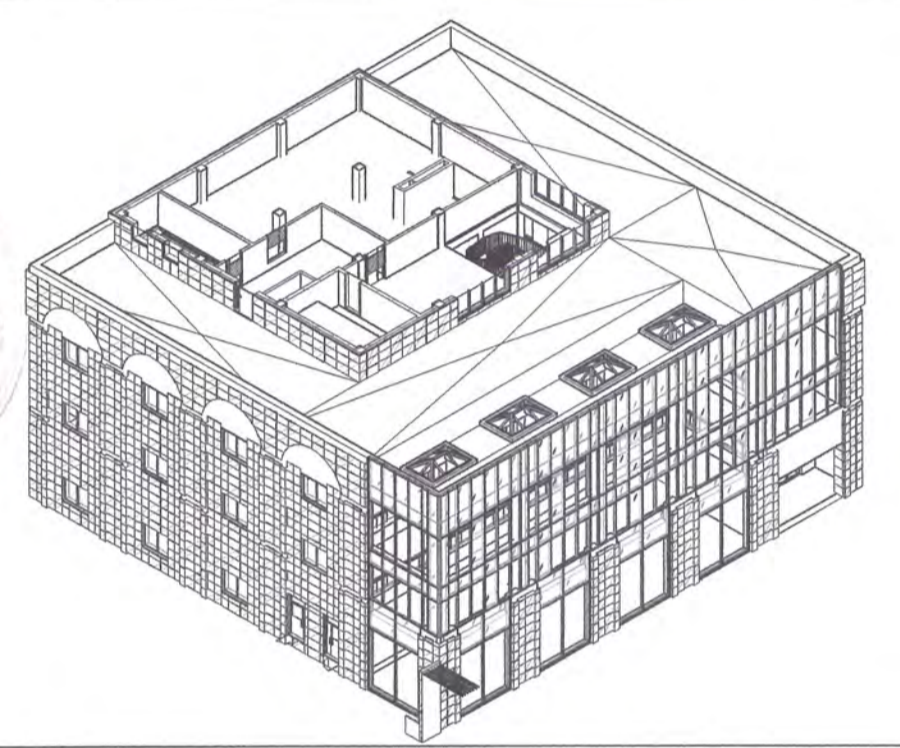

Түлхүүр план

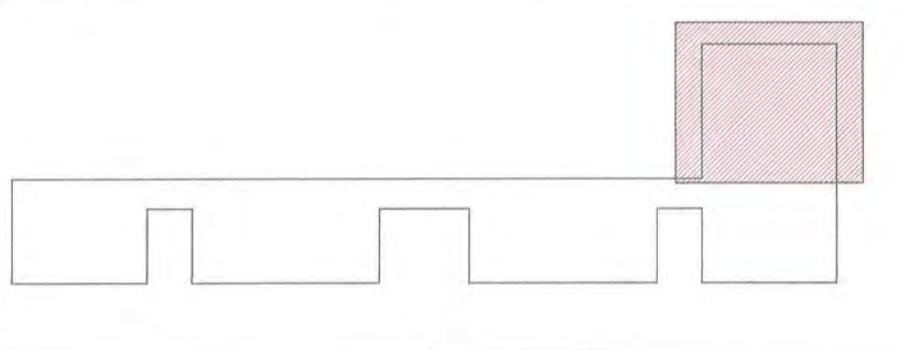

Өрөөний тодорхойлолт		
Өрөөний дугаар	Өрөөний нэр	Талбай
401	Гонх	33.61 м <sup>2</sup>
402	Шатны хангил	19.01 м <sup>2</sup>
403	Чуваль	148.97 м <sup>2</sup>
405	Коридор	43.35 м <sup>2</sup>
406	Шатны хангил	33.13 м <sup>2</sup>
		278.08 м <sup>2</sup>
		3235.40 м <sup>2</sup>

Д/в	Огноо	Засвар, Өөрчлөлт
ЗӨВШӨӨРӨЛЦСӨН		
Гарын үсэг	Нэр	
ББ	Ш.Отгонцэцэг	
ХАС	С.Даваацэрэн	
ЦБЧ	Г.Мөнхлү	
ХТ, ДГ	Б.Батмидэлгэр	
ХД	Т.Пүрэвзад	
Үе шат: АЖЛЫН ЗУРАГ		



Техникийн давхрын байгуулалт		
Масштаб:	Зургийн дугаар:	Хуудас:
01/24-ИТ	111	2024
Е.Г.Шифр:	Т.Г.Шифр:	Огноо:

Дэврийн давхар  
М: 1:100

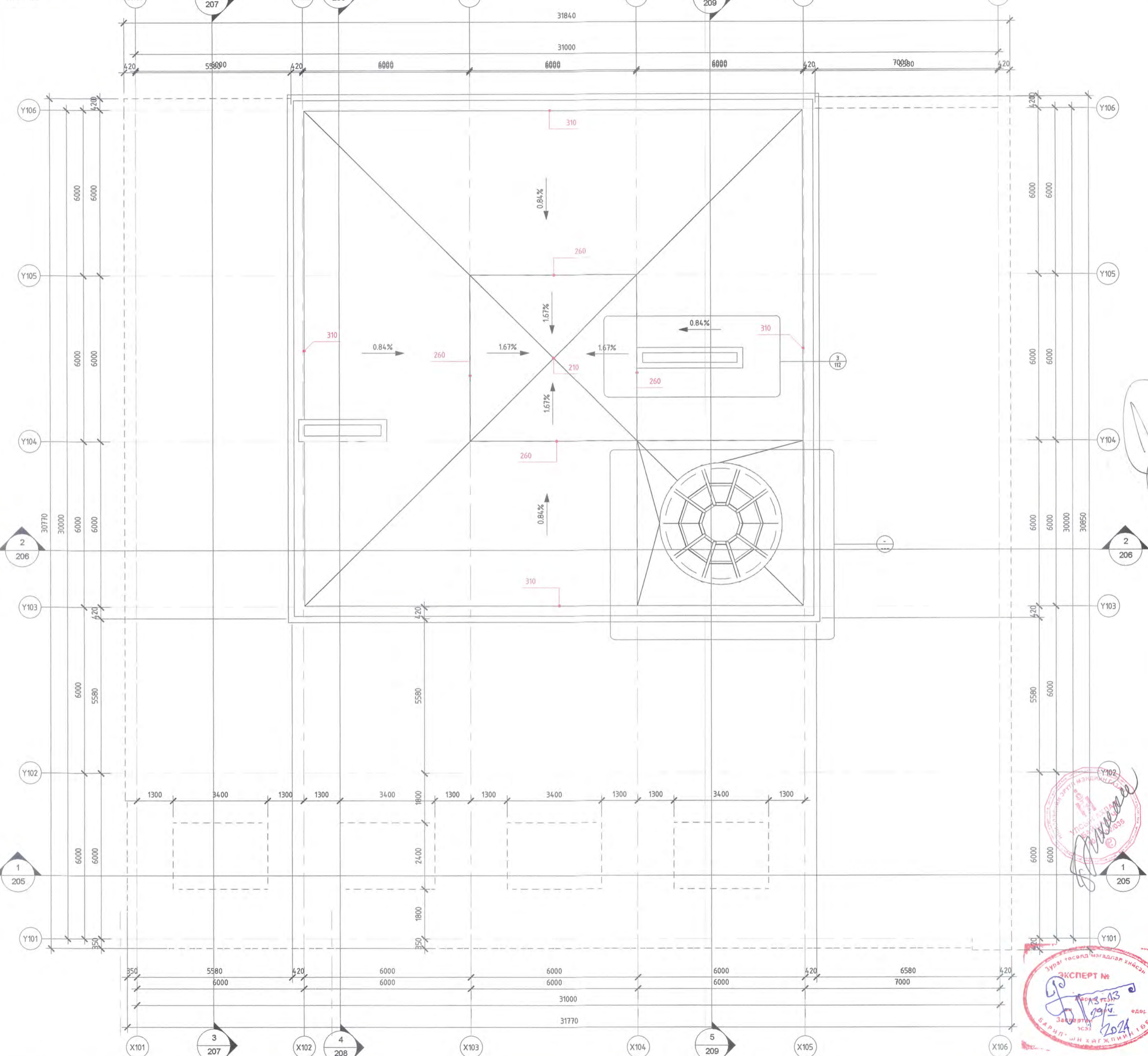

Тайлбар:  
 -Зураг тавигдсан хэмжээнд дотор засал, шабарлагын үеийг оруулаагүй болно.  
 -Шат болон лифий эргэн тойрон, мөн бусад тодорхой хэсгийн гадна ханууд төмөр бетон цутгамал хийцээр, бусад гадна ханууд болон зурагт тэмдэглэсэн тодорой хэсгийн ханууд 240мм-ийн хөнгөн блокон өрлөг ба дотор ханууд метал рамтай дуу тусгаарлагч бүхий гилсэн хана.  
 -Цутгамал ханын зургийг ББ маркын зурагтай хамтаар үзэх.  
 -Ханын бүтцийг БА-, хуудсанд үз.  
 -Хаалга цонхны бүтцийг БА-, хуудсанд үз.  
 -Гадна довжооны зургийг БА-, хуудсанд үз.  
 -Хананд гарах нүхнүүдийн хэмжээг БА-, огтлол болон БА-, нүүр талуудын зурагтай хамтаар үз.  
 -Шлэн ханын нарийвчилсан зургийг БА-\*\* хуудсанд үз.

Танх тэмдэг	Нүхний тодорхойлолт:
	Ц20-16 2000 x 1600
	Ц12-16 1200 x 1600
	ГХТ16-24 1610 x 2450
	ХТ10-22 1000 x 2200
	ХТ14-24 1450 x 2400
	ЛХТ12-24 1200 x 2400
	ЛХТ10-24 1000 x 2400
	ХТ06-22 600 x 2200
	ХТ09-22 900 x 2200

3D Схем

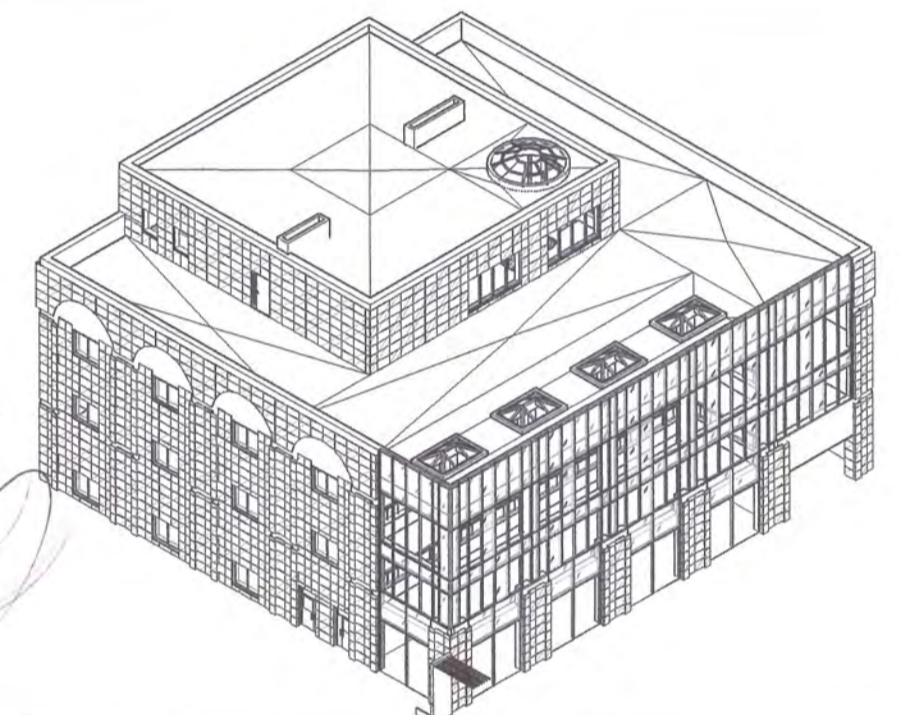

Түлхүүр план

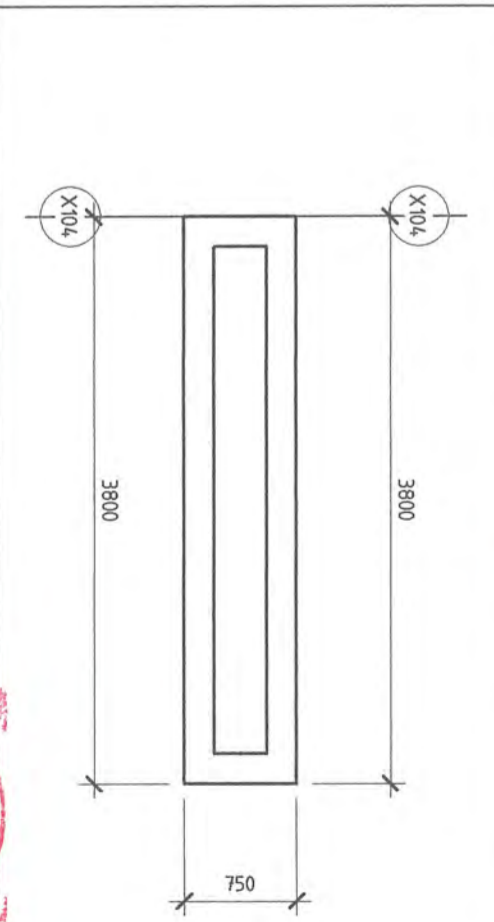
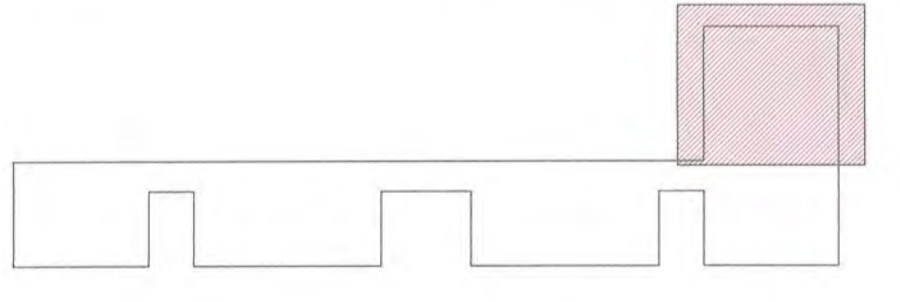

Д/д	Огноо	Засвар, Өөрчлөлт
ЗӨВШӨӨРӨЛЦСӨН		
Гарын үсэг	Нэр	
ББ	<i>М.О.Т.</i>	Ш.Омгонцэцэг
ХАС	<i>Д.О.Т.</i>	С.Даваацэрэн
ЦБУ	<i>Д.О.Т.</i>	Г.Мөнзул
ХТ, ДГ	<i>Д.О.Т.</i>	Б.Батдэлгэр
ХД	<i>Д.О.Т.</i>	Т.Пүрэвбаат
Үе шат:	АЖЛЫН ЗУРАГ	
Барилгын зураг төслийн "ИНТЕЛЛЕКТ ТАУЭР" ХХК		
Архитектор	<i>Д.О.Т.</i>	С.Батзориг
Гүйцэтгэсэн	<i>Д.О.Т.</i>	С.Батзориг
Шалгасан	<i>Д.О.Т.</i>	Г.Оюунтунгалаг
"НИЙСЛЭЛИЙН ЗАСАГ ДАРГЫН ТАМГЫН ГАЗАР"ын дээрээ тохижилт бүхий газар доорх аймзогсоол, үйлчилгээний цогцолборын барилга		
Дэврийн давхрын байгуулалт		
Масштаб:	Зургийн дугаар: 112	Хуудас:
Е.Г.Шифр: 01/24-ИТ	Т.Г.Шифр:	Огноо: 2024

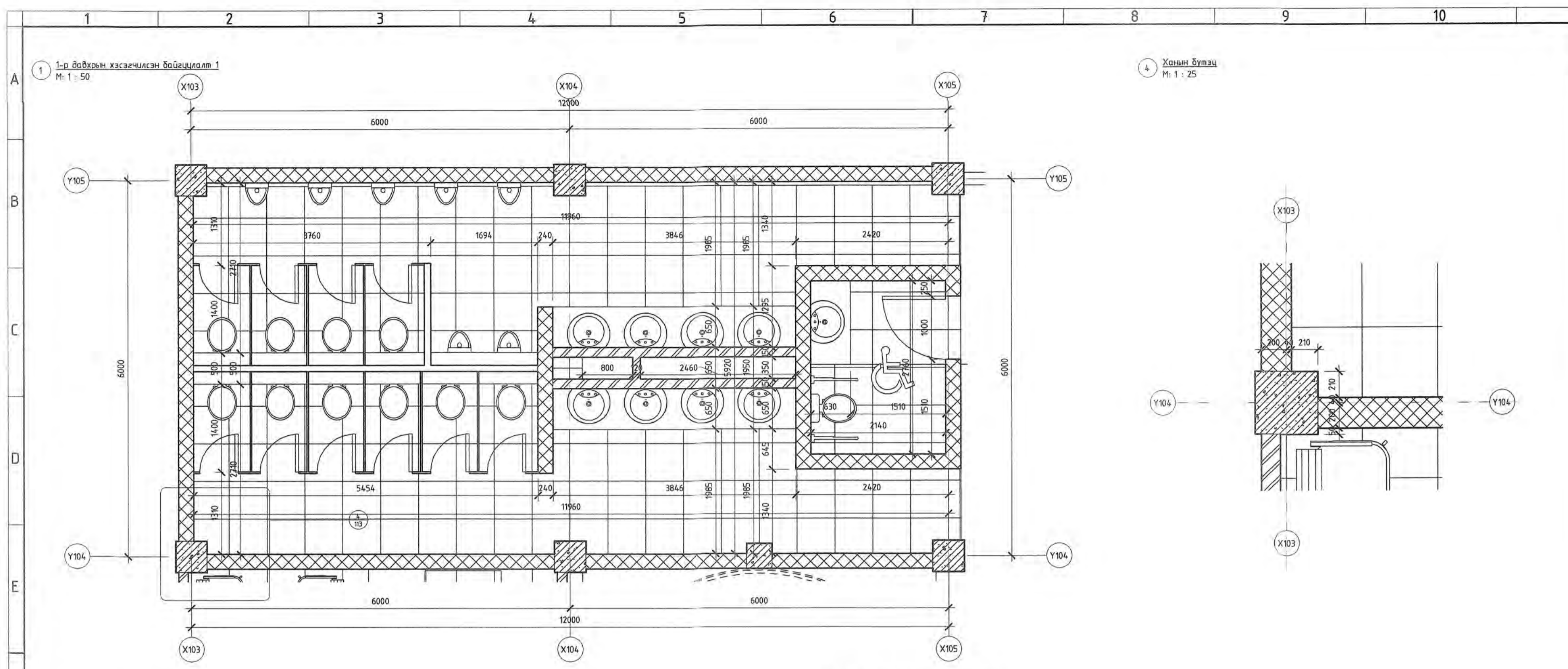

4 Ханын бүтэц  
М: 1 : 25

Тайлбар:  
 -Хан болон хүчилтэнд гарах нүхийг ХАС, ЦБУ маркын зурагтай хамтатган үз.  
 -Хаалааны хэмжээг газар дээрээс хэмжээ авч түүвэртэй тулгаж зохиогчтой зөвлөж захиалж суулгах  
 -Дээврийн паркет болон цулзвар хэсгүүдийн нарийвчилсан зургийг хэсэглэлийн зурагнаас үзнэ үү.

Хөнгөн блок 24



Тоосго 12 хана

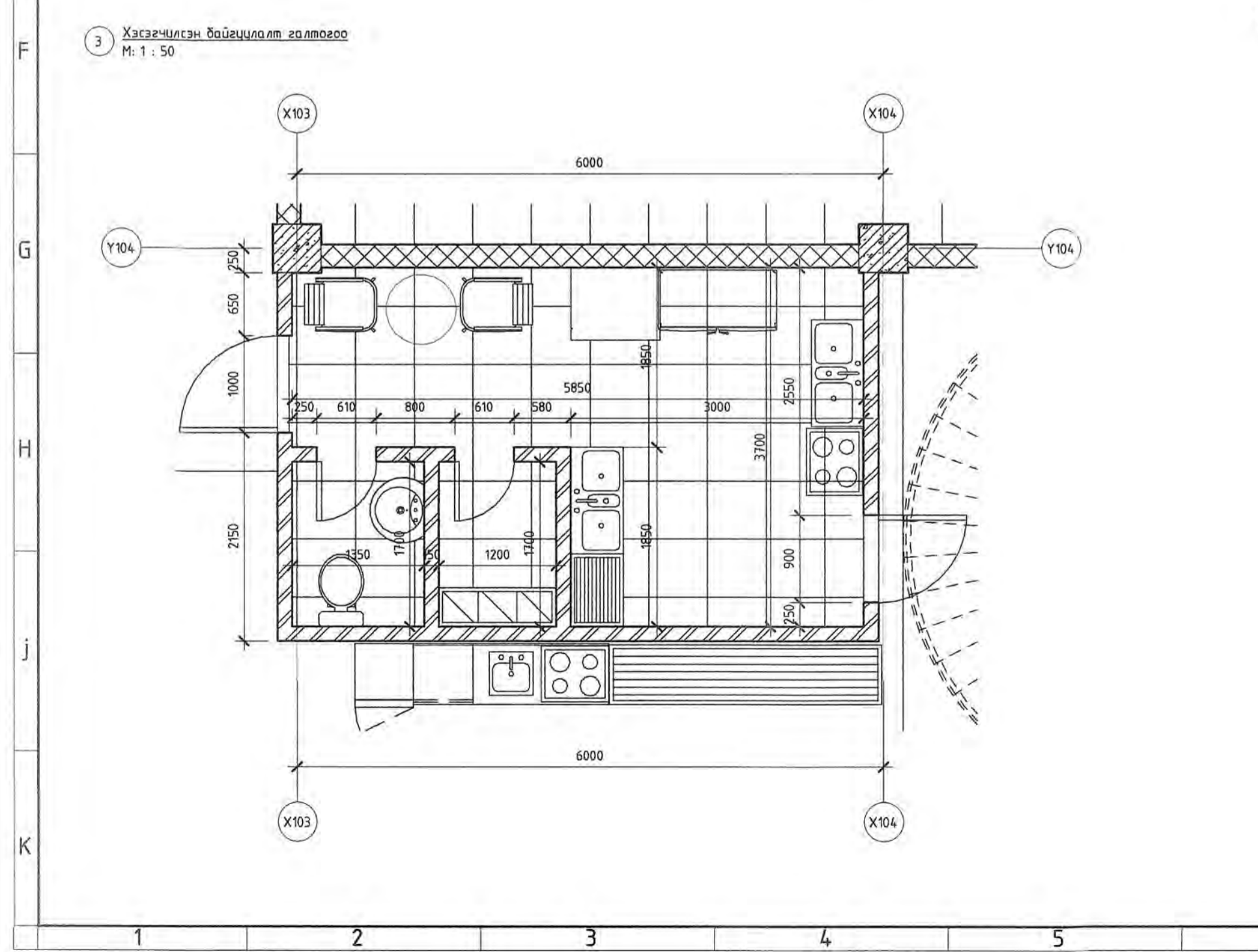

2-р давхрын хэсэгчилсэн байгуулалт 2  
М: 1 : 50

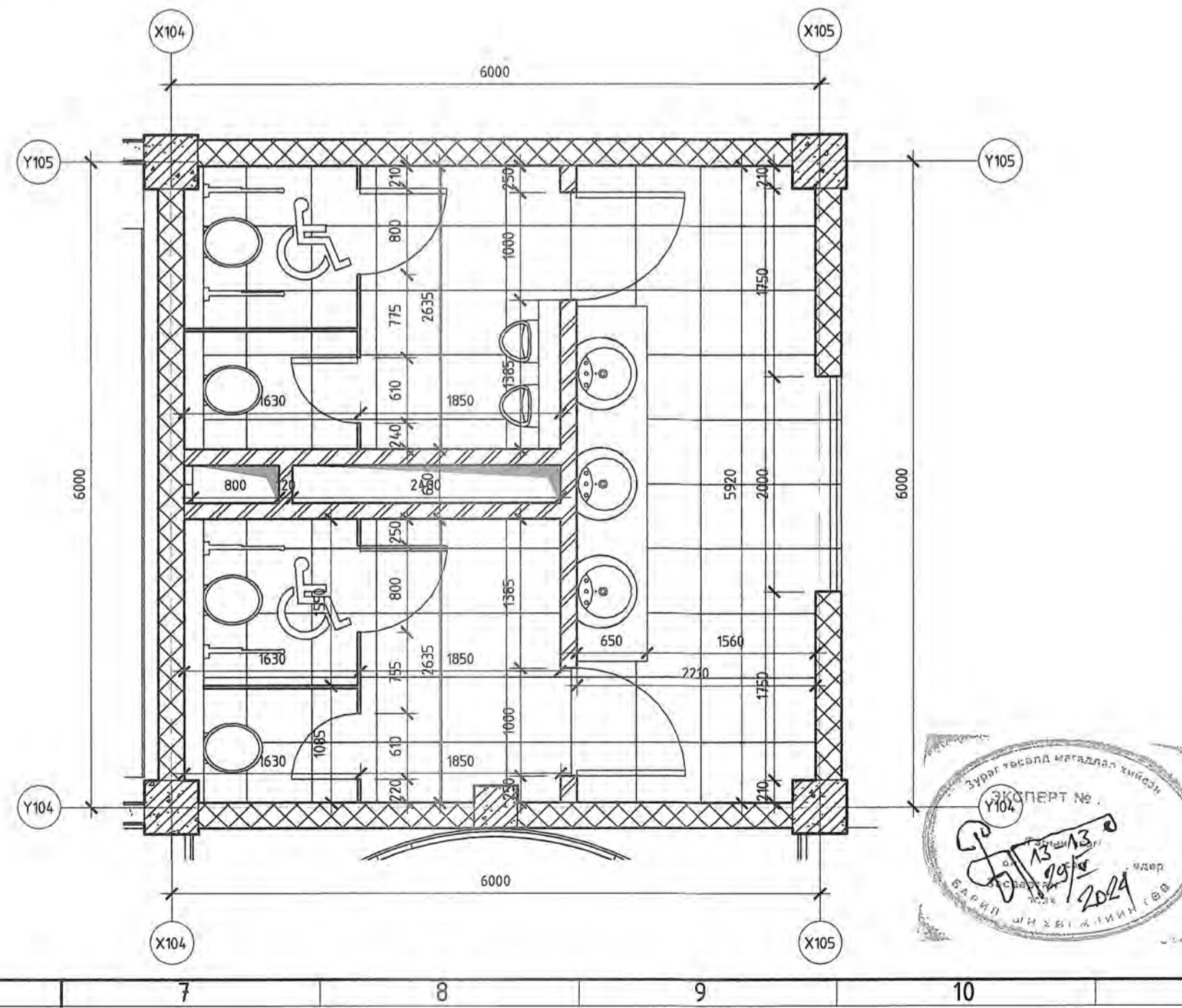

Танх тэмдэг

- Цугтамал төмөр бетон
- Хөнгөн блокон өрлөг
- Эрдэс хөвөн дулаалга
- Гилс
- Хөвсөнцөр хавтан

Д/В Огноо Засвар, Өөрчлөлт

Үе шат: АЖЛЫН ЗУРАГ

барилгын зураг төслийн "ИНТЕЛЛЕКТ ТАУЭР" ХХК		Архитектор	С.Батзориг
		Гүйцэтгэсэн	С.Батзориг
		Шалгасан	Г.Оюунтуяага

"НИЙСЛЭЛИЙН ЗАСАГ ДАРГЫН ТАМГЫН ГАЗАР"-ын дээрээ тохижилт бүхий газар дорх өмнөд зорилго, үйлчлэгээний цогцолборын барилга

Хэсэгчилсэн байгуулалт 1

Масштаб:	Зургийн дугаар:	Хуудас:
	113	
Е.Г.Шифр:	Т.Г.Шифр:	Огноо:
01/24-ИТ		2024



1 Гипсэн ханын хэсэглэл  
М: 1:5

ХААЛГАНЫ СУУЛГАЛТ

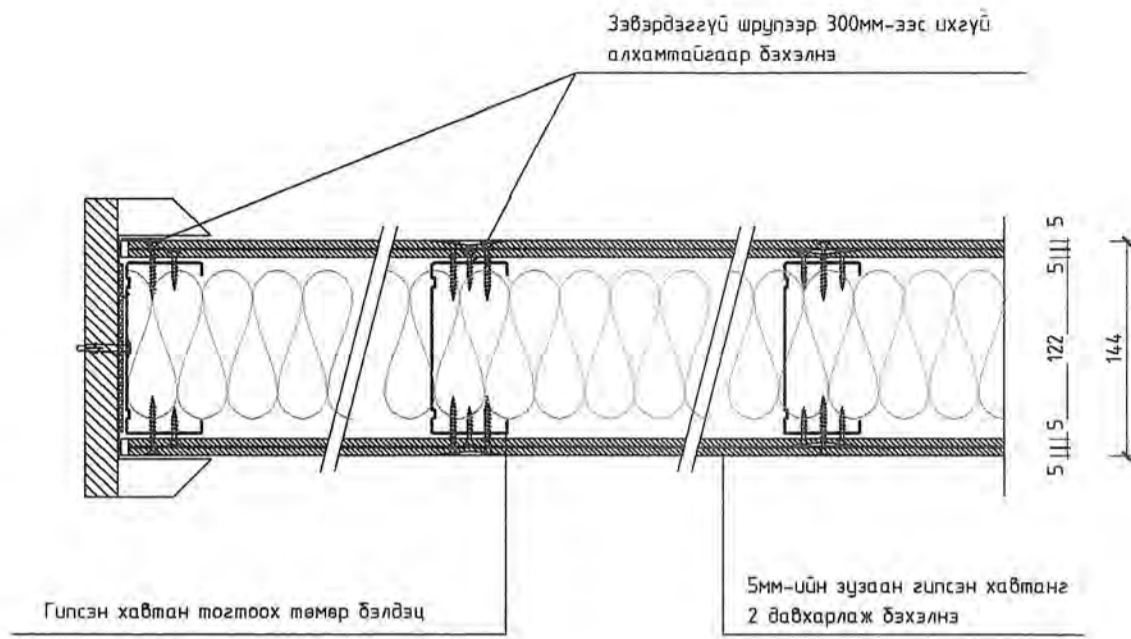

ГИПСЭН ХАНЫН ЧУЛЗВАР 1

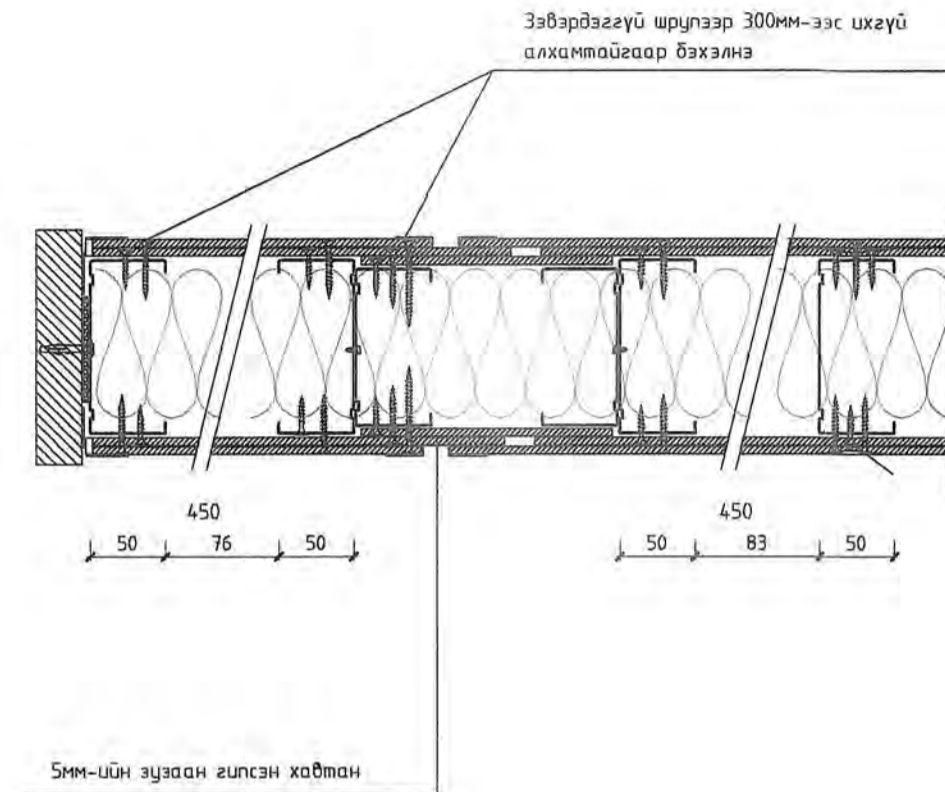

ГИПСЭН ХАНЫН ЧУЛЗВАР 2

ШАЛНЫ ЧУЛЗВАР

ТЛАЭНЫ ЧУЛЗВАР

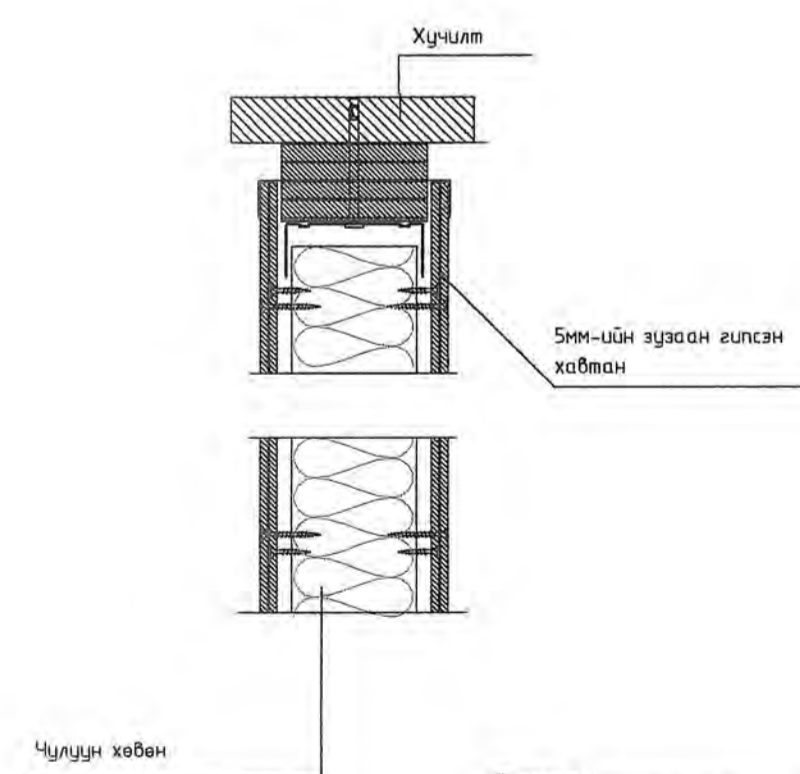
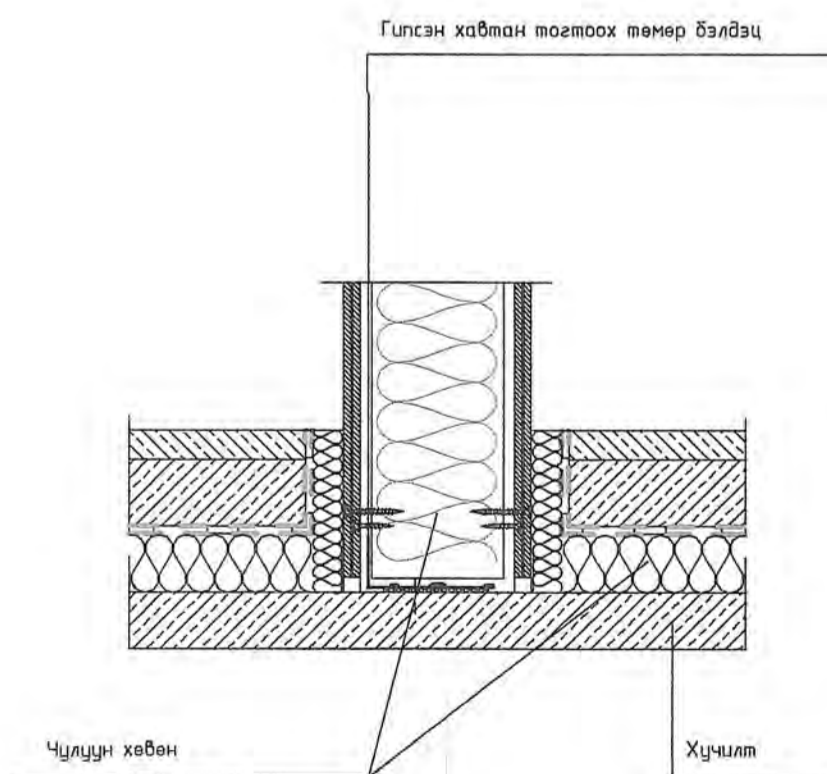
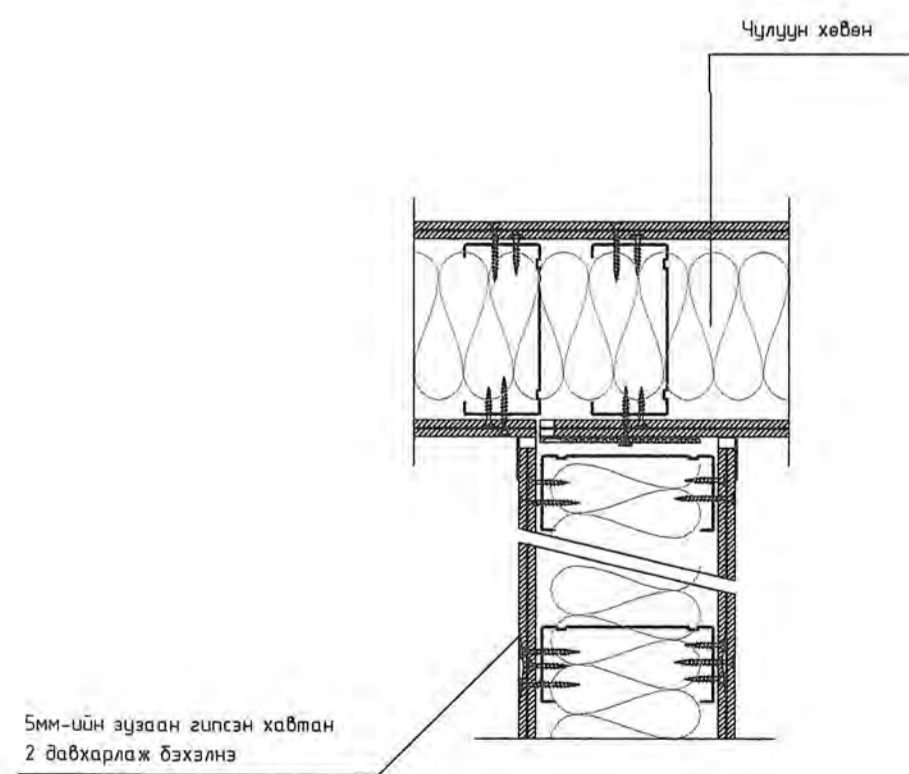

Тайлбар:

-Хан болон хучилтанд гарах нүхийг ХАС, ЦБУ маркын зурагтай хамтатган үз.  
-Хаалганы хэмжээг газар дээрээс хэмжээ авч түүвэртэй тулгаж зохиогчтой эвдлөж захиалж суулгах  
-Дээврийн парпет болон чулзвар хэсгүүдийн нарийвчилсан зургийг хэсэглэлийн зурагнаас үзнэ үү.

Хөнгөн блок 24



Тоосго 12 хана



Таних тэмдэг

- Цугтамал төмөр бетон
- Хөнгөн блокын өрлөг
- Эрдэс хөвөн дулаалагч
- Гипс
- Хөөсөнцөр хавтан

Д/В Огноо Засвар, өөрчлөлт

Үе шат: АЖЛЫН ЗУРАГ

Барилгын зураг төслийн "ИНТЕЛЛЕКТ ТАУЗЭР" ХХК

Архитектор Гүйцэтгэсэн Шалгасан

С.Батзориг  
С.Батзориг  
Г.Оюунтүвшин

"НИЙСЛЭЛИЙН ЗАСАГ ДАРГЫН ТАМГЫН ГАЗАР"-ын дээрээ тохижилт бүхий газар доорх аймаг, нийслэл, үйлчилгээний цагацалбарын барилда

Хэсэглэл

Масштаб: Зургийн дугаар: Хуудас:

Е.Г.Шифр: 01/24-ИТ Т.Г.Шифр: 114 Огноо: 2024



ХЭСЭГ ЛЭЛ - 1  
M1:20

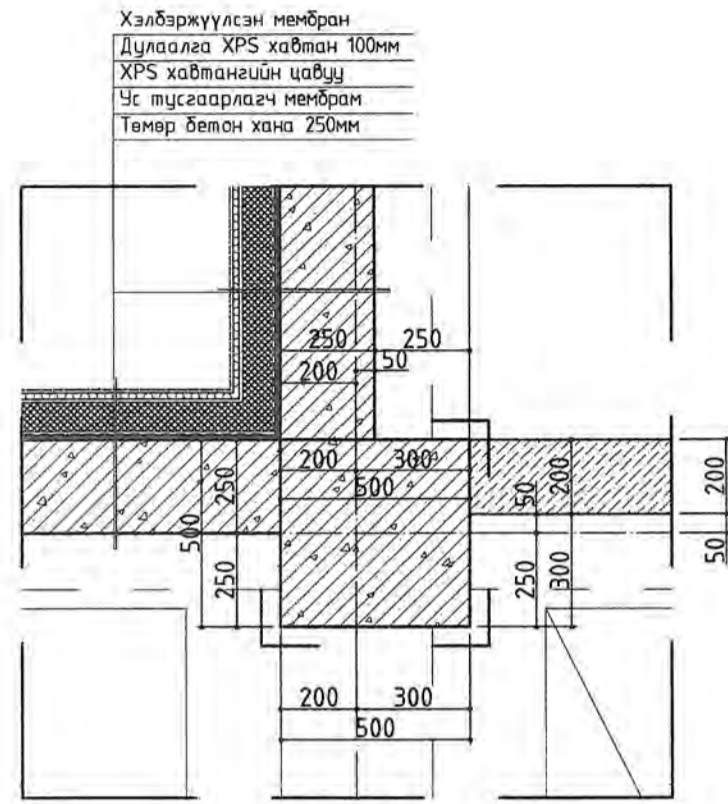

ХЭСЭГ ЛЭЛ - 2  
M1:20

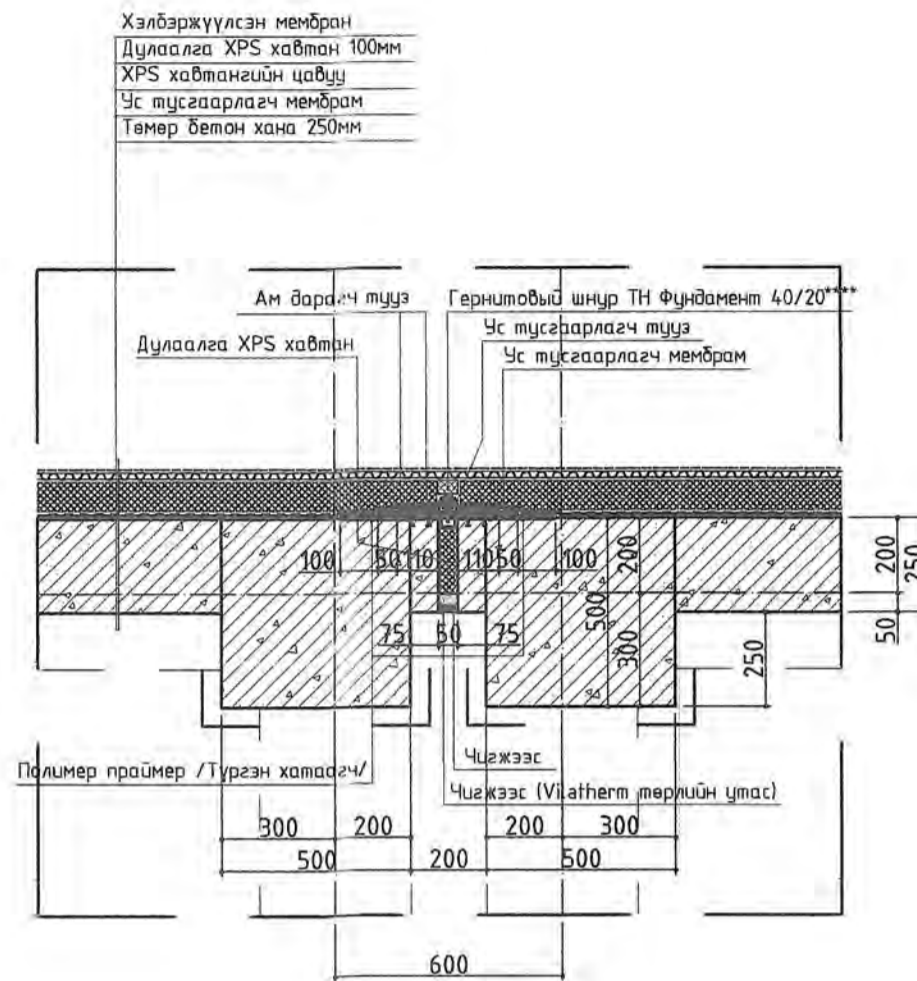

ХЭСЭГ ЛЭЛ - 3  
M1:20

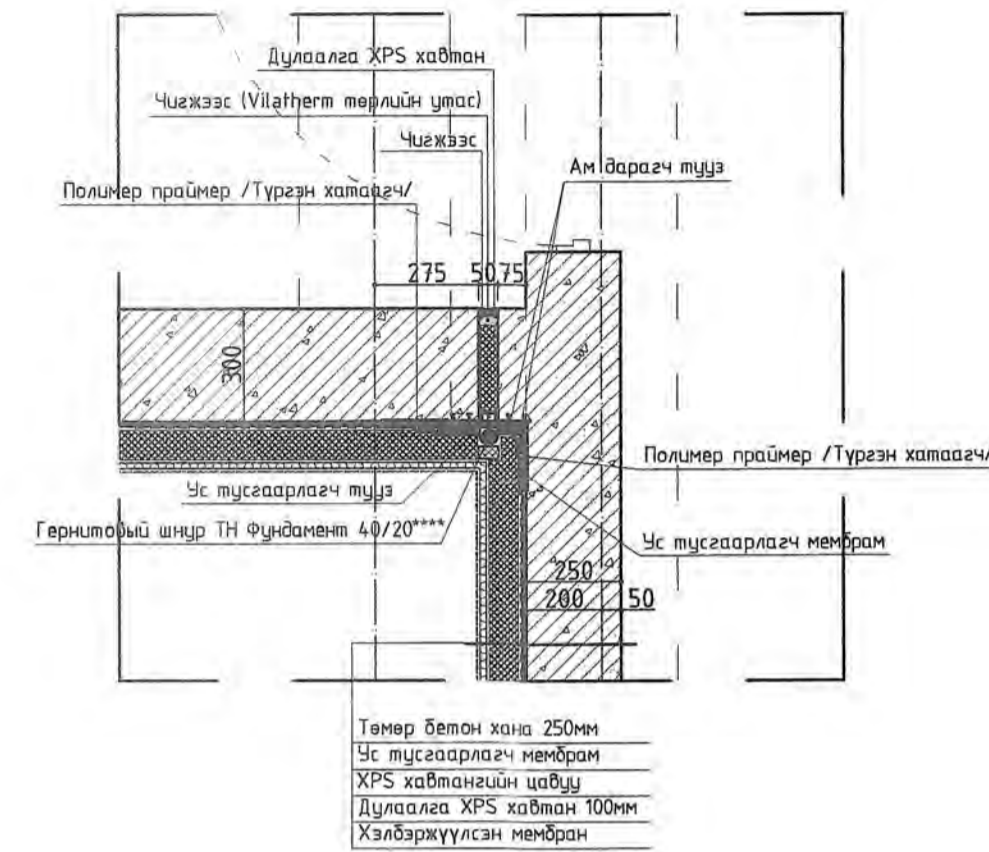

ХЭСЭГ ЛЭЛ - 4  
M1:20

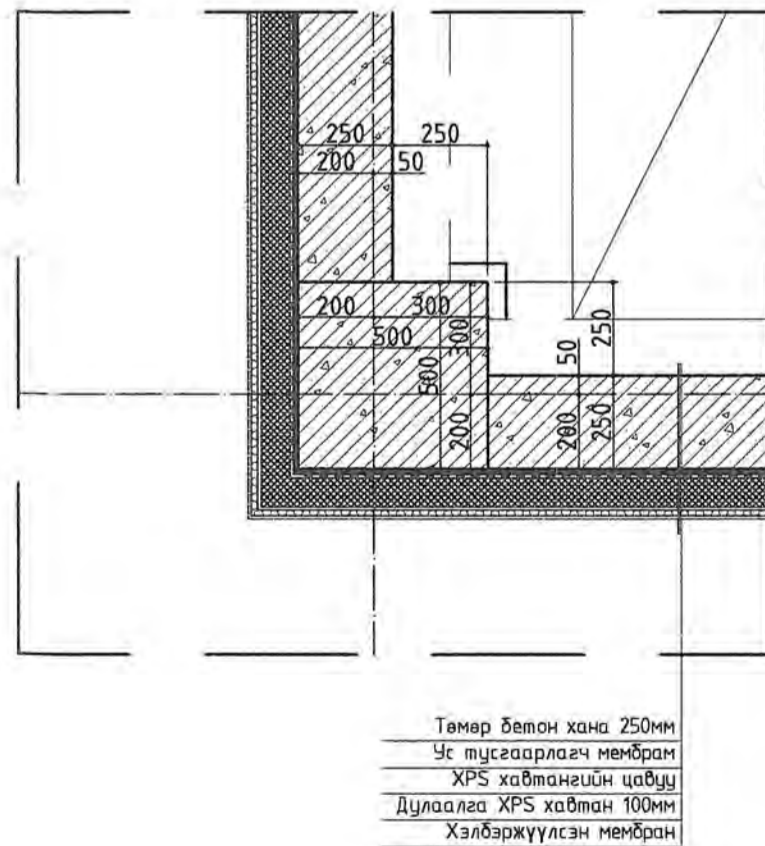

ХЭСЭГ ЛЭЛ - 5  
M1:20

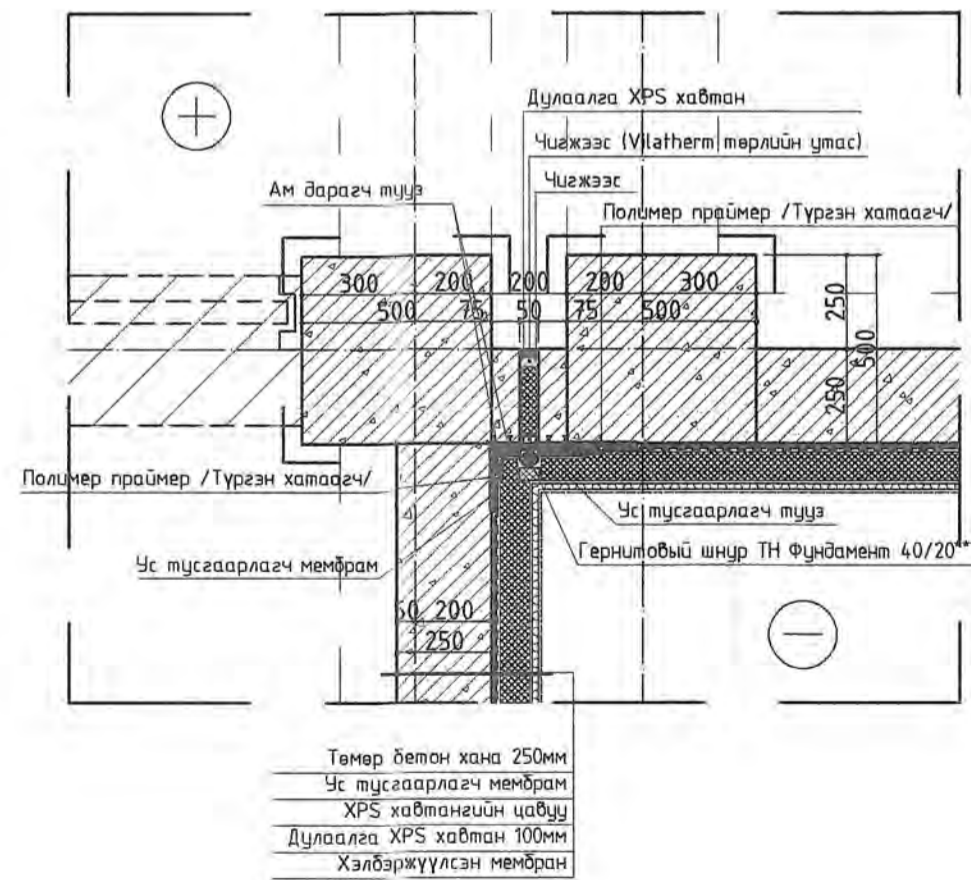

ХЭСЭГ ЛЭЛ - 6  
M1:20

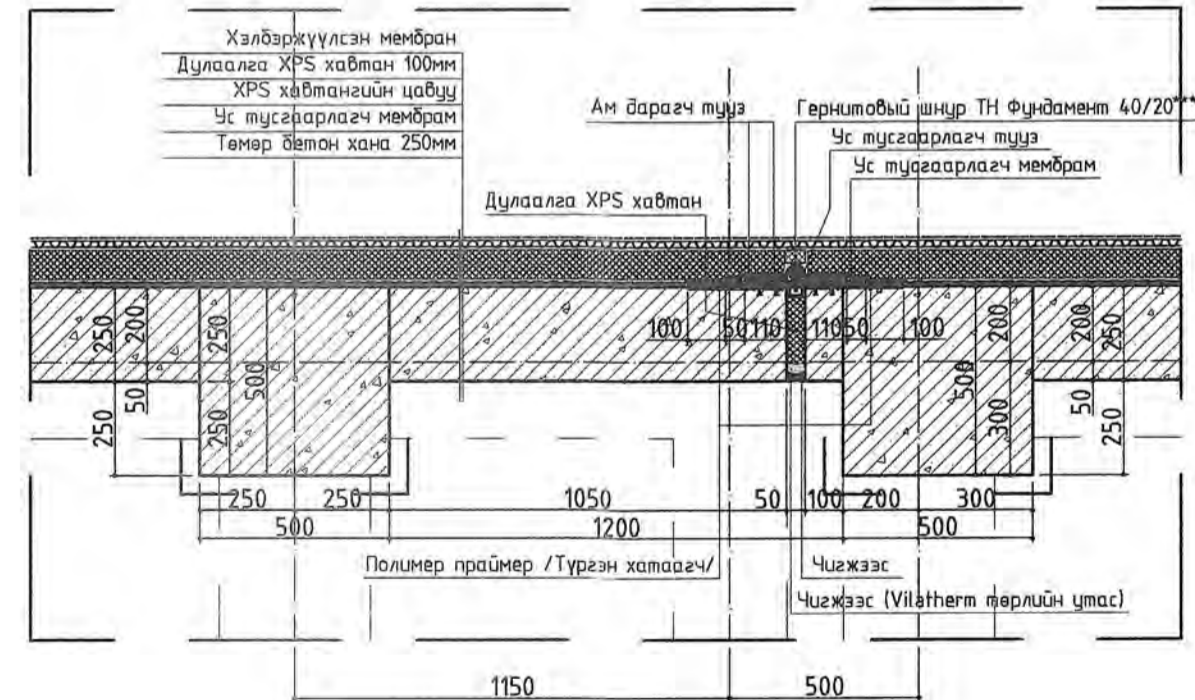

Үе шал:	АЖЛЫН ЗУРАГ	
	Барилгын зураг төслийн "ИНТЕЛЛЕКТ ТАЙЭР" ХХК Хаяг: ХУД, 15-р хороо, Наадам центр, 5 давхар	
Архитектор	С.Батзориг	
Гүйцэтгэсэн	З.Амарболд	
Шалгасан	Г.Оюунтүвшин	
Улаанбаатар хот, Чингэлтэй дүүрэг, 3-р хороо "Нийслэлийн засаг даргын тамгын газар"-ын дээрээ тохиолт бүхий газар дорх автомозгоол, үйлчилгээний цогцолбор барилга		
В1-Р ДАВХРЫН БАЙГУУЛАЛТ		
Масштаб:	Зургийн дугаар:	Хуудас:
M1:20	БА-115	65
ЕГ Шифр:	ТГ Шифр:	Огноо:
01/24-ИТ		2024





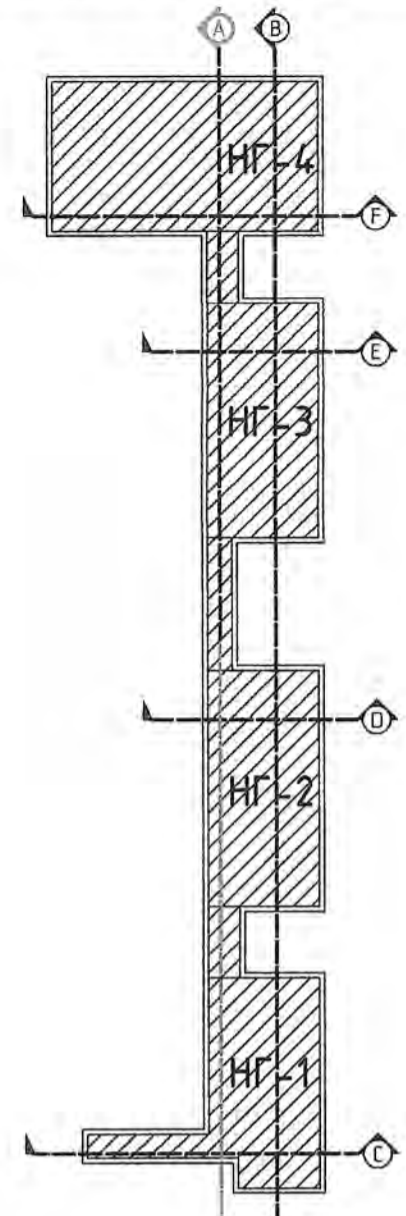
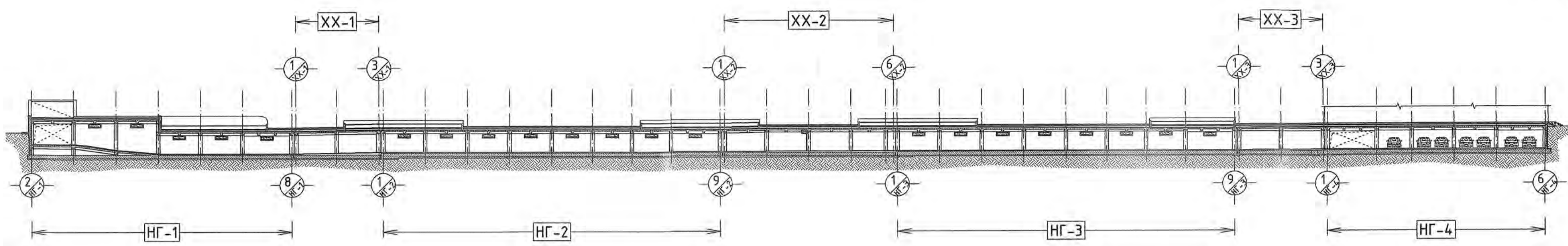

Ус тусгаарлагч /2 үе хар цаас/  
Битумэн түрхлэг  
Арматуртай бетон 50мм Б10 /Ф6 алхам 200х200/  
Налуулаа керамзитбетон 50-100мм/  
Дулаалга /XPS пенополистирол 50х4мм,  
γ =200кг/м³, λ=0.044Вт/м°C/  
Цур тусгаарлагч /Технобарьер/  
Цементэн тэгшилгээ 20мм М50  
Цутгамал төмөр бетон хүчилт 180мм

Зулэг  
Элэгдэл, хийсэлт хангаалах  
Хөрс 300-500мм  
Дренажны үе /хэлбэржүүлсэн мембран/  
Ус тусгаарлагч /2 үе хар цаас/  
Битумэн түрхлэг  
Арматуртай бетон 50мм Б10 /Ф6 алхам 200х200/  
Налуулаа керамзитбетон 50-100мм/  
Дулаалга /XPS пенополистирол 50х4мм,  
γ =200кг/м³, λ=0.044Вт/м°C/  
Цур тусгаарлагч /Технобарьер/  
Цементэн тэгшилгээ 20мм М50  
Цутгамал төмөр бетон хүчилт 180мм

Явган замын хавтан 30мм  
Дэвсгэр үе /цемент элсны хойног 20мм/  
Хайрган үе, ширхэг 10-50мм  
Дренажны үе /хэлбэржүүлсэн мембран/  
Ус тусгаарлагч /2 үе хар цаас/  
Битумэн түрхлэг  
Арматуртай бетон 50мм Б10 /Ф6 алхам 200х200/  
Налуулаа керамзитбетон 50-100мм/  
Дулаалга /XPS пенополистирол 50х4мм,  
γ =200кг/м³, λ=0.044Вт/м°C/  
Цур тусгаарлагч /Технобарьер/  
Цементэн тэгшилгээ 20мм М50  
Цутгамал төмөр бетон хүчилт 180мм

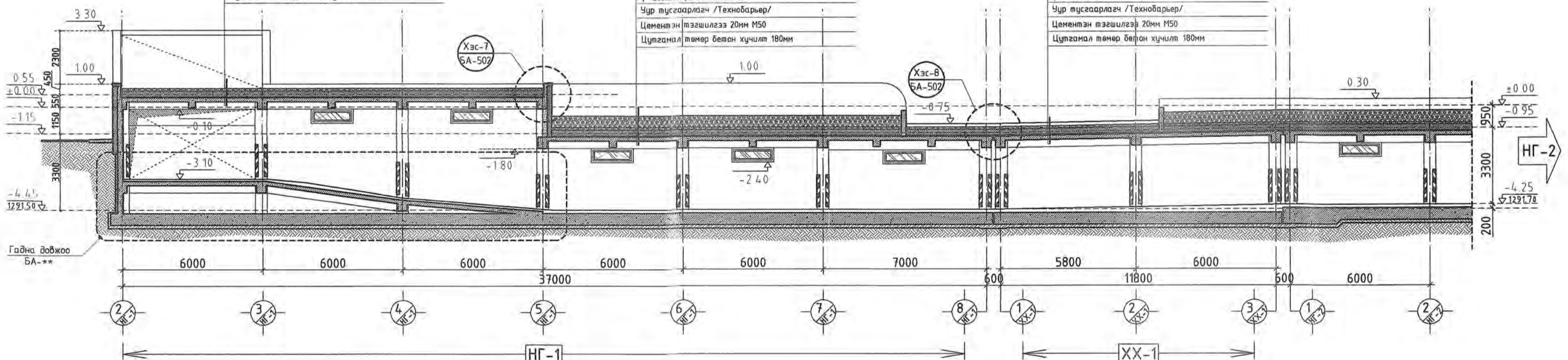

Зулэг  
Элэгдэл, хийсэлт хангаалах  
Хөрс 300-500мм  
Дренажны үе /хэлбэржүүлсэн мембран/  
Ус тусгаарлагч /2 үе хар цаас/  
Битумэн түрхлэг  
Арматуртай бетон 50мм Б10 /Ф6 алхам 200х200/  
Налуулаа керамзитбетон 50-100мм/  
Дулаалга /XPS пенополистирол 50х4мм,  
γ =200кг/м³, λ=0.044Вт/м°C/  
Цур тусгаарлагч /Технобарьер/  
Цементэн тэгшилгээ 20мм М50  
Цутгамал төмөр бетон хүчилт 180мм

Явган замын хавтан 30мм  
Дэвсгэр үе /цемент элсны хойног 20мм/  
Хайрган үе, ширхэг 10-50мм  
Дренажны үе /хэлбэржүүлсэн мембран/  
Ус тусгаарлагч /2 үе хар цаас/  
Битумэн түрхлэг  
Арматуртай бетон 50мм Б10 /Ф6 алхам 200х200/  
Налуулаа керамзитбетон 50-100мм/  
Дулаалга /XPS пенополистирол 50х4мм,  
γ =200кг/м³, λ=0.044Вт/м°C/  
Цур тусгаарлагч /Технобарьер/  
Цементэн тэгшилгээ 20мм М50  
Цутгамал төмөр бетон хүчилт 180мм

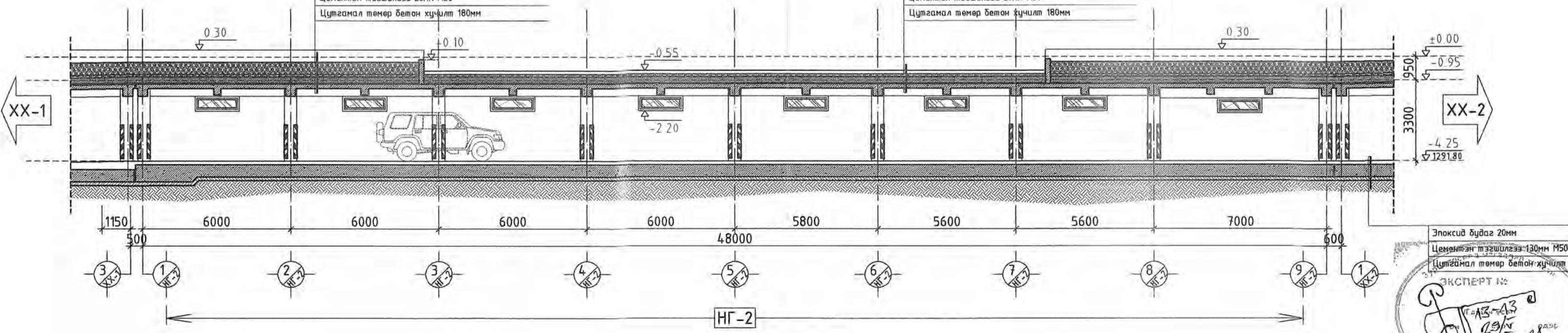

ТАЙЛБАР:  
- Дотор заслалын тодорхойлолтыг БА-101 с үз.  
- Шал болон дотор заслалын ажлыг хийхээс өмнө сантехник, цахилгааны цэвэрлэлийн ажлыг хийж дуусгасан байх шаардлагатай.  
- Ардун цэврийн өрөө болон техникийн өрөөний шалны түвшинг бусад харьцаж бүтэц шалны түвшингээс 20мм нам дар хийнэ.  
- Цонх, хаалганы загвар кэмжээ БА-452 в үз.  
- Гадна, дотор ханын цэвэрлэлийн ажлыг хийх явцад ханын арматурчлалын зургийг ББ маркийн зургийг зассны дагуу хийнэ.  
- Ханын үүдлээр хэсгэллийг БА-501 в үз.  
- Гарамын пандусын зургийг БА 301-302 в үз.  
- Хүчилтэнд гарах нүхний дагуулаалтыг ББ-маркийн зургийг үнэн үү.

ТАНИХ ТЭМДЭГ:

	Цутгамал төмөр бетон
	Блокн өрлөгөн хана
	Тоосгон өрлөгөн хана
	Гилсэн хана
	Эрбэст хөвөн дулаалга
	Хөвсөнцөр дулаалга

ЗӨВШӨӨРӨЛЦСӨН

Гарын үсэг	Нэр
	Ш.Олзонцэцэг
	С.Даваажаран
	Г.Мөнхзул
	Б.Батдэлгэр
	Т.Пурвагай

Уг шал: АЖЛЫН ЗУРАГ

Барилгын зураг төслийн  
"ИНТЕЛЛЕКТ ТАУЭР" ХХК  
Хаяг: ХЧД, 15-р хороо,  
Наадам центр, 5 давхар

Архитектор	Б.Батзориг	
Гүйцэтгэсэн	О.Санжаадорж	
Шалгаан	Г.Оюунтуул	

Улаанбаатар хот, Чингэлтэй дүүрэг, 3-р хороо  
"Нийслэлийн засаг даргын тамгын газар"-ын дээрээ  
тохиолт бүхий газар доорх албазасгаал,  
үймчлэгээний цогцлолбор барилга

ОГТЛОЛ А-А

Масштаб:	Зургийн дугаар:	Хуудас:
М1:150	БА-201	65
ЕГ Шифр:	ТГ Шифр:	Огноо:
01/24-ИТ		2024



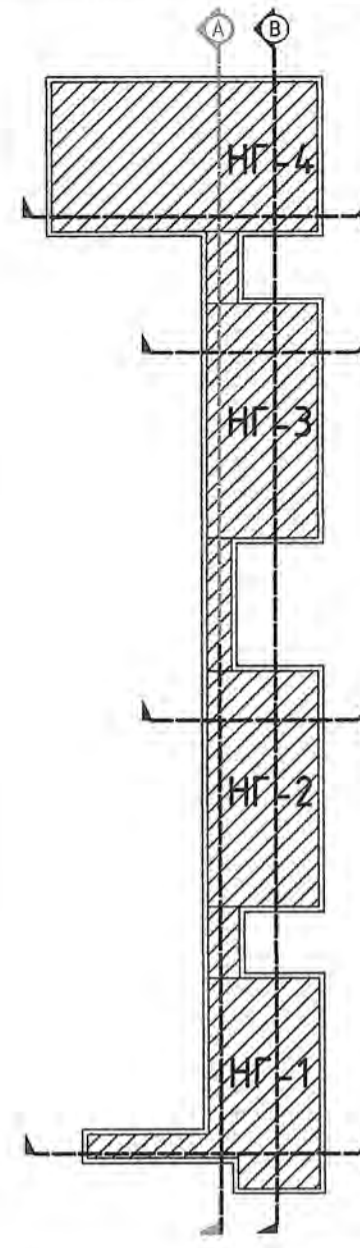

**Зулаз**  
 Элэгдэл, хийсэлт хамгаалах  
 Хөрс 300-500мм  
 Дренажны үе /хэлбэржүүлсэн мембран/  
 Ус тусгаарлагч /2 үе хар цаас/  
 Билүүмэн түрхлэг  
 Арматуртай бетон 50мм Б10 /Ф6 алхан 200х200/  
 Налуула керамзитбетон 50-100мм/  
 Дулаала /XPS пенополистирол 50х4мм,  
 γ =200кг/м³, λ=0.04Вт/м°C/  
 Чур тусгаарлагч /Технобарьер/  
 Цементэн тэгшилгээ 20мм М50  
 Цугтамал төмөр бетон хүчилт 180мм

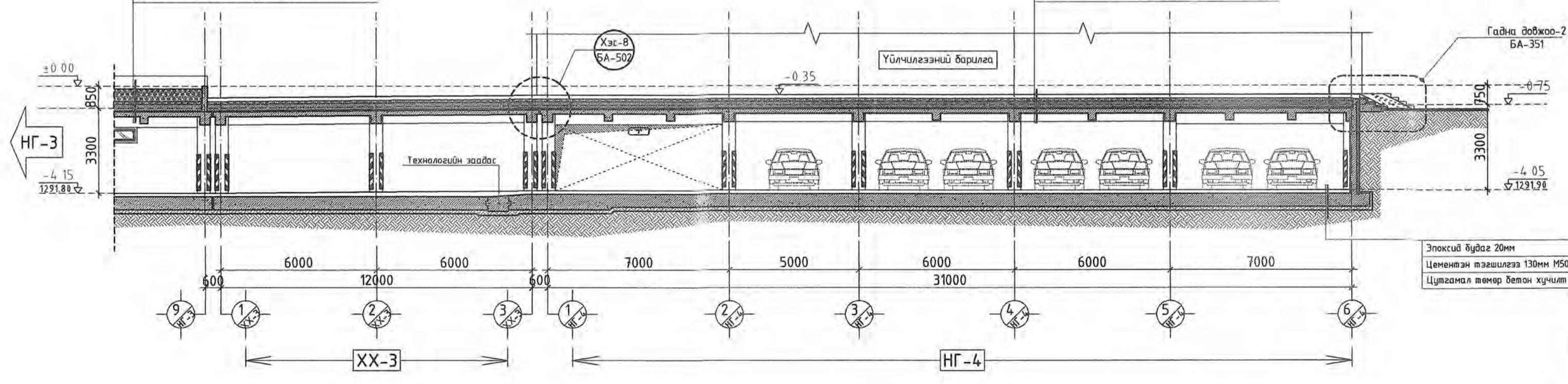
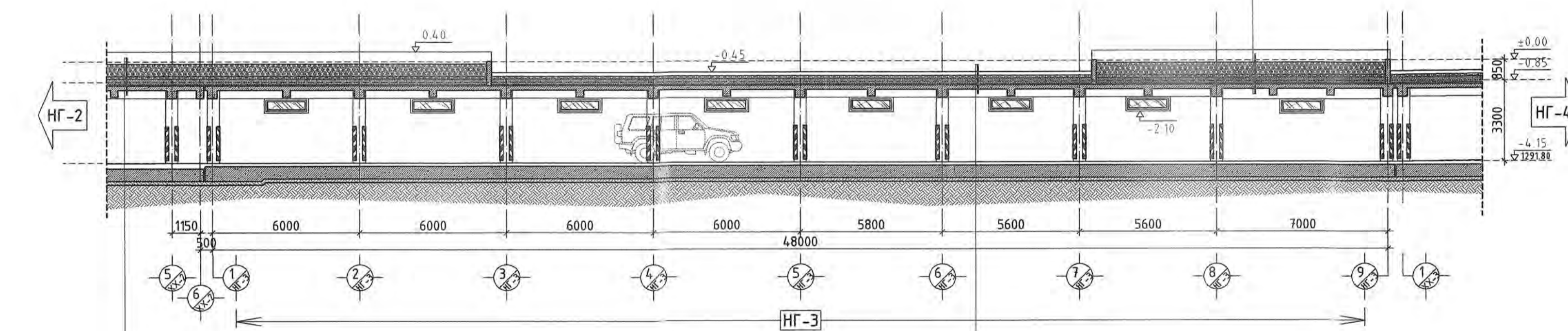
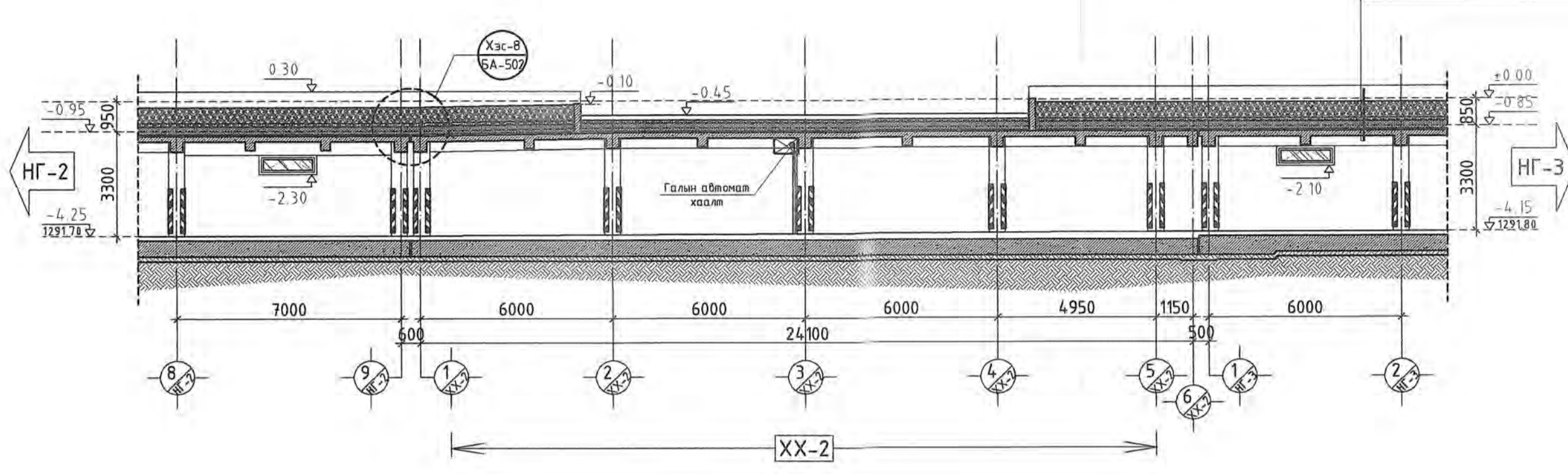

**Зулаз**  
 Элэгдэл, хийсэлт хамгаалах  
 Хөрс 300-500мм  
 Дренажны үе /хэлбэржүүлсэн мембран/  
 Ус тусгаарлагч /2 үе хар цаас/  
 Билүүмэн түрхлэг  
 Арматуртай бетон 50мм Б10 /Ф6 алхан 200х200/  
 Налуула керамзитбетон 50-100мм/  
 Дулаала /XPS пенополистирол 50х4мм,  
 γ =200кг/м³, λ=0.04Вт/м°C/  
 Чур тусгаарлагч /Технобарьер/  
 Цементэн тэгшилгээ 20мм М50  
 Цугтамал төмөр бетон хүчилт 180мм

**Явган замын хайтан 30мм**  
 Дэвсгэр үе /цемент элсны хольцог 20мм/  
 Хайрван үе, ширхэг 10-50мм  
 Дренажны үе /хэлбэржүүлсэн мембран/  
 Ус тусгаарлагч /2 үе хар цаас/  
 Билүүмэн түрхлэг  
 Арматуртай бетон 50мм Б10 /Ф6 алхан 200х200/  
 Налуула керамзитбетон 50-100мм/  
 Дулаала /XPS пенополистирол 50х4мм,  
 γ =200кг/м³, λ=0.04Вт/м°C/  
 Чур тусгаарлагч /Технобарьер/  
 Цементэн тэгшилгээ 20мм М50  
 Цугтамал төмөр бетон хүчилт 180мм

Эпокий дугаг 20мм  
 Цементэн тэгшилгээ 130мм М50  
 Цугтамал төмөр бетон хүчилт

**ТАЙЛАР:**

- Дотор заслалын тодорхойлолтыг БА-101 с үз.
- Шал болон дотор заслалын ажлыг хийхээс өмнө сантехник, цахилгааны угсралтын ажлыг хийж дуусгасан байх шаардлагатай.
- Арцун цэврийн өрөө болон техникийн өрөөний шалны түвшинг бусад харьцаж бүтэц шалны түвшингээс 20мм нам дор хийнэ.
- Цонх, хаалганы заавар хэмжээг БА-452 в үз.
- Гадна, дотор ханын цусралтын ажлыг хийх явцад ханын арматурчлалын зургийг ББ маркийн зургат зөвснэ дагуу хийнэ.
- Ханын үүлзвэр хэсгээлийг БА-501 в үз.
- Гаражын пандусын зургийг БА 301-302 в үз.
- Хучилтанд гарах нүхний багууламтыг ББ-маркийн зургат үзнэ үү.

**ТАНИХ ТЭМДЭГ:**

	Цугтамал төмөр бетон
	Блокн өрлөгөн хана
	Тоосгон өрлөгөн хана
	Гилсэн хана
	Эрбэт хөвөн дулаалагч
	Хөвсөнцөр дулаалагч

**ЗӨВШӨӨРӨЛЦӨН**

	Гарын үсэг	Нэр
ББ		Ш.Омгонццэв
ХАС		С.Даванцэв
ЦБУ		Г.Мөнхзул
ХТ, ДГ		Б.Батдэлгэр
ХД		Т.Пурвагай

**УЕ ШАЛ: АЖЛЫН ЗУРАГ**

Барилгын зураг төслийн  
 "ИНТЕЛЛЕКТ ТАУЭР" ХХК  
 Хаяг: ХЧД, 15-р хороо,  
 Наадам центр, 5 давхар

Архитектор	Б.Балзориг	
Гүйцэтгэсэн	О.Санжаадорж	
Шалгаан	Г.Оюунтууялга	

Улаанбаатар хот, Чингэлтэй дүүрэг, 3-р хороо  
 "Нийслэлийн засаг даргын тамгын газар"-ын дээрээ  
 тохиолт бүхий газар доорх автозоогсоол,  
 үйлчилгээний цогцлолбор барилга

**ОГТЛОЛ А-А**

Масштаб:	Зургийн дугаар:	Хуудас:
М1:150	БА-202	65
ГГ Шифр:	ТГ Шифр:	Огноо:
01/24-ИТ		2024



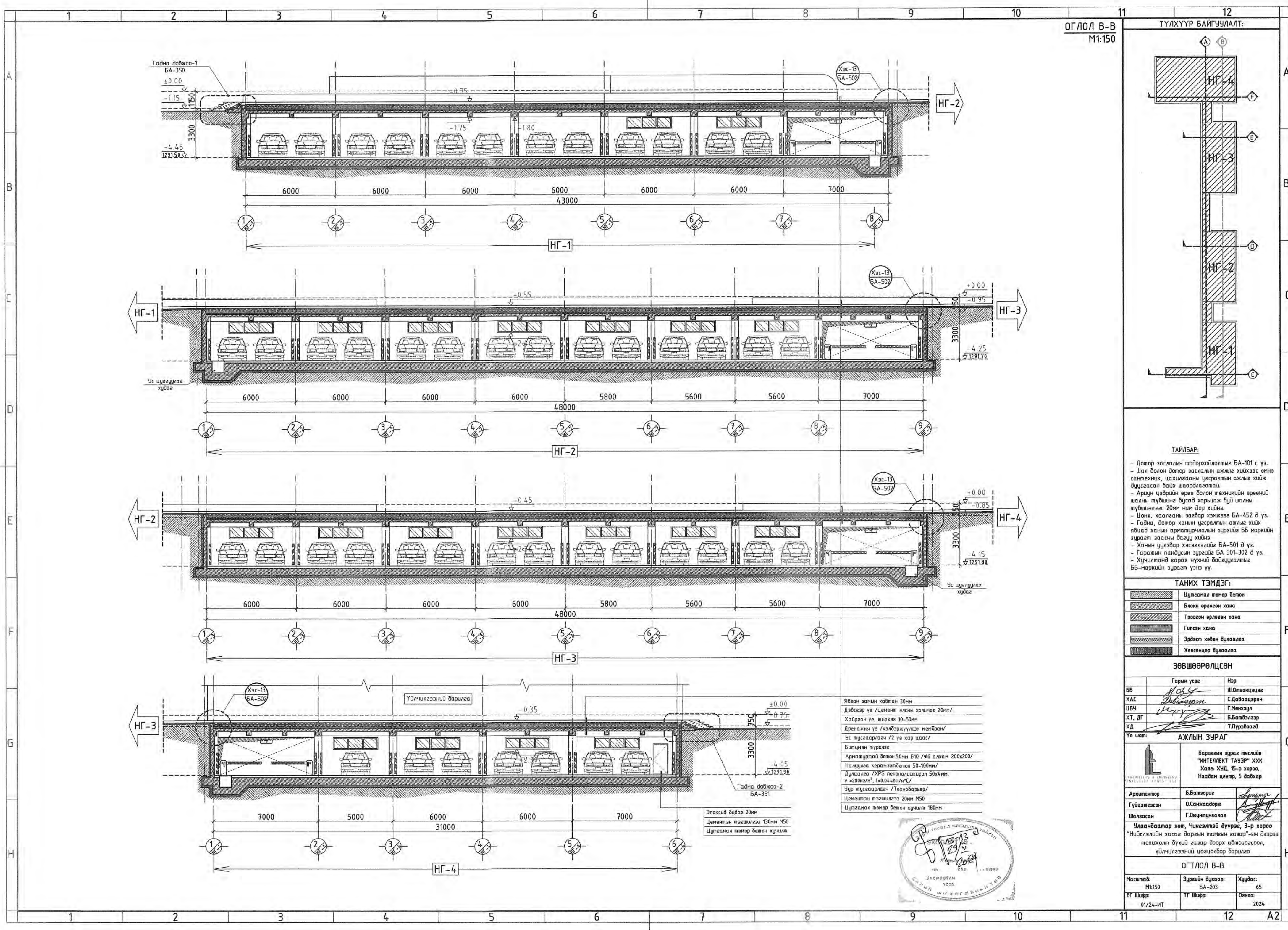

ОГЛОЛ В-В  
М1:150

ТҮЛХҮҮР БАЙГУУЛАЛТ:

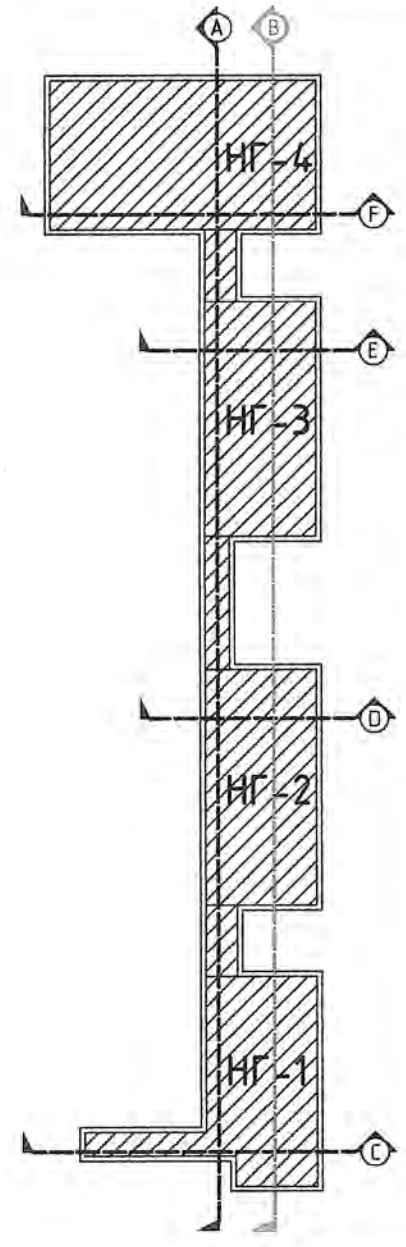

ТАЙЛБАР:

- Дотор заслалын тодорхойлолтыг БА-101 с үз.
- Шал болон дотор заслалын ажлыг хийхээс өмнө сантехник, цахилгааны цэсралтын ажлыг хийж дуусгасан байх шаардлагатай.
- Ариун цэврийн өрөө болон техникийн өрөөний шалны түвшинг бүсэд харьцаж буй шалны түвшингээс 20мм нам дор хийнэ.
- Цонх, хаалганы зөвөр хэмжээг БА-452 д үз.
- Гадна, дотор ханы цэсралтын ажлыг хийх явцад ханы арматурчлалын зургийг ББ маркийн зургийг заасны дагуу хийнэ.
- Ханын үүлзвэр хэсгээлийг БА-501 д үз.
- Гаражын пандусын зургийг БА-301-302 д үз.
- Хучилтанд гарах нүхний байгуулалтыг ББ-маркийн зургаг үзнэ үү.

ТАНИХ ТЭМДЭГ:

	Цугтамал төмөр бетон
	Блокн өрлөгөн хана
	Тоосгон өрлөгөн хана
	Гипсэн хана
	Эрдэст хөвөн дулаалга
	Хөвсөнцөр дулаалга

ЗӨВШӨӨРӨЛЦӨН

	Гарын үсэг	Нэр
ББ	<i>[Signature]</i>	Ш.Огзонцэцэг
ХАС	<i>[Signature]</i>	С.Даваажаран
ЦБҮ	<i>[Signature]</i>	Г.Мөнхзуул
ХТ, ДГ	<i>[Signature]</i>	Б.Баттөвжээ
ХД	<i>[Signature]</i>	Т.Пүрэвбаатар

Үе шал: АЖЛЫН ЗУРАГ

Барилгын зураг төслийн "ИНТЕЛЕКТ ТАУЗР" ХХК  
Хаяг: ХҮД, 15-р хороо,  
Наадам центр, 5 дахь бар

Архитектор	Б.Баттөвжээ	<i>[Signature]</i>
Гүйцэтгэгч	О.Санжаадам	<i>[Signature]</i>
Шалгасан	Г.Оюунтуяалаз	<i>[Signature]</i>

Улаанбаатар хот, Чингэлтэй дүүрэг, 3-р хороо  
"Нийслэлийн засаг даргын тамгын газар"-ын дээрээ  
тохиолт бүхий газар доорх автозогсоол,  
үйлчилгээний цогцолбор барилга

ОГЛОЛ В-В

Масштаб:	Зургийн дүгээр:	Хуудас:
М1:150	БА-203	65
ЕГ Шифр:	ТГ Шифр:	Огноо:
01/24-ИТ		2024

Яван замын хабтан 30мм  
Дэвсгэр үе /цемент элсний хольцог 20мм/  
Хайрван үе, ширхэг 10-50мм  
Дренажны үе /хэлбэржүүлсэн мембран/  
Ус тусгаарлагч /2 үе хар цаас/  
Битумэн шүрхлэг  
Арматуртай бетон 50мм Б10 /#6 алхан 200х200/  
Налуулаа керамзитбетон 50-100мм/  
Дулаалга /XPS пенополистирол 50ххмм,  
γ=200кг/м³, λ=0.044Вт/м\*С/  
Уур тусгаарлагч /Технобарьер/  
Цементэн тэгшилгээ 20мм М50  
Цугтамал төмөр бетон хучилт 180мм



Эпокси дугаг 20мм  
Цементэн тэгшилгээ 130мм М50  
Цугтамал төмөр бетон хучилт

Үйлчилгээний барилга

Гадна довжоо-2  
БА-351

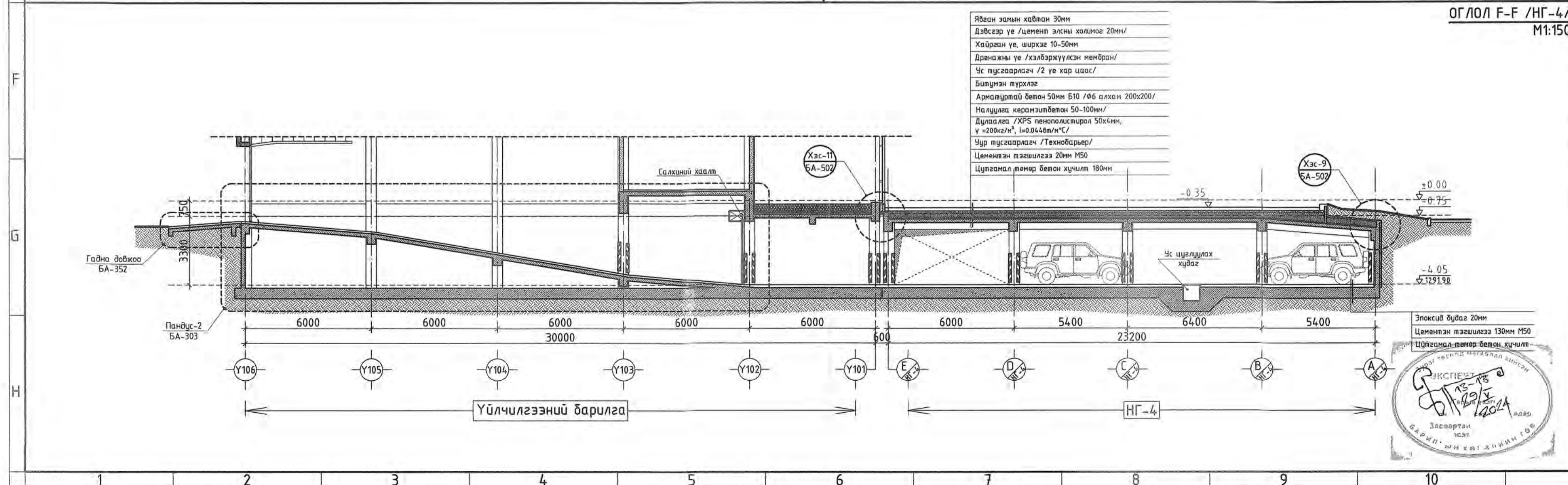
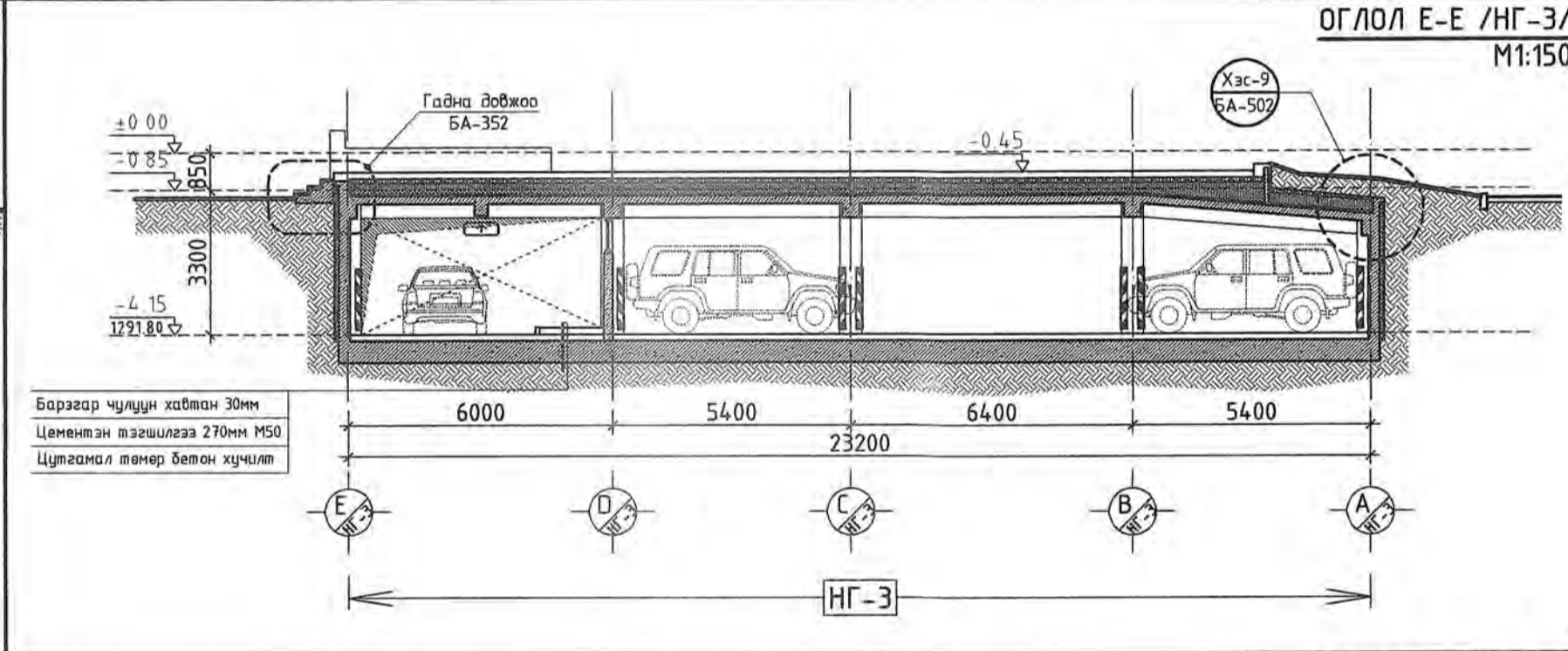
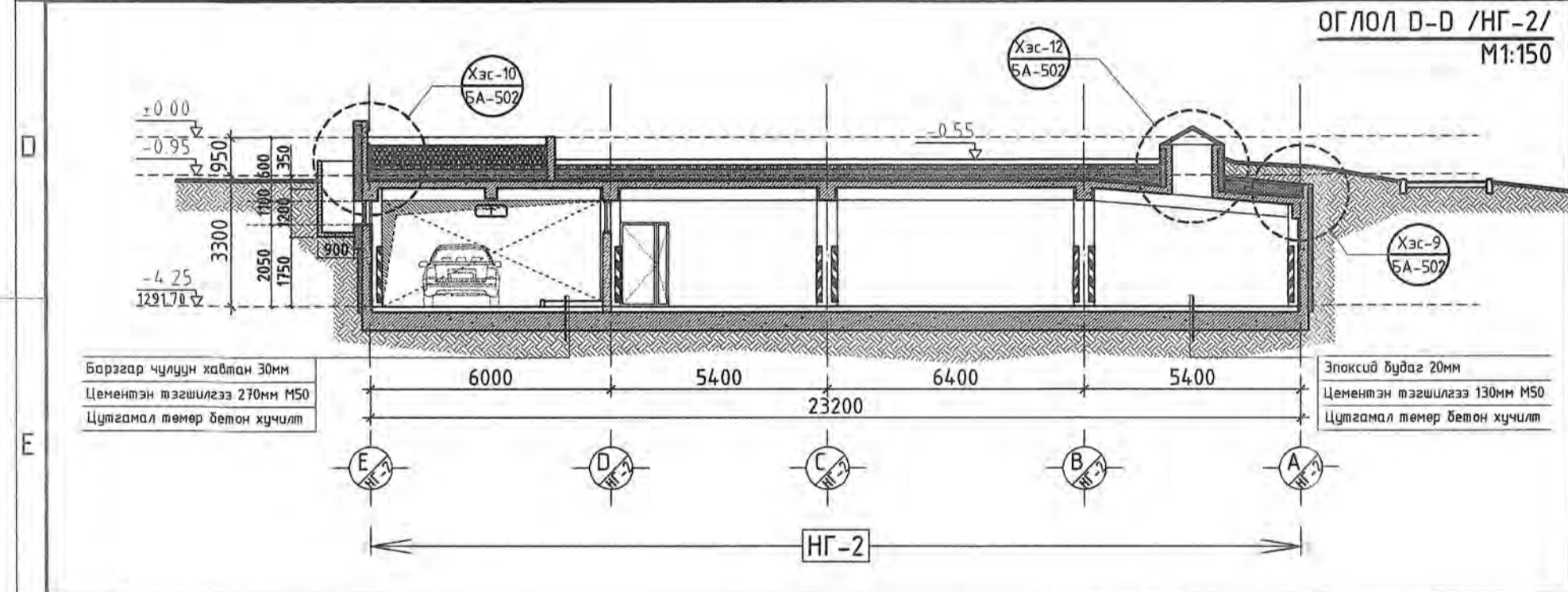
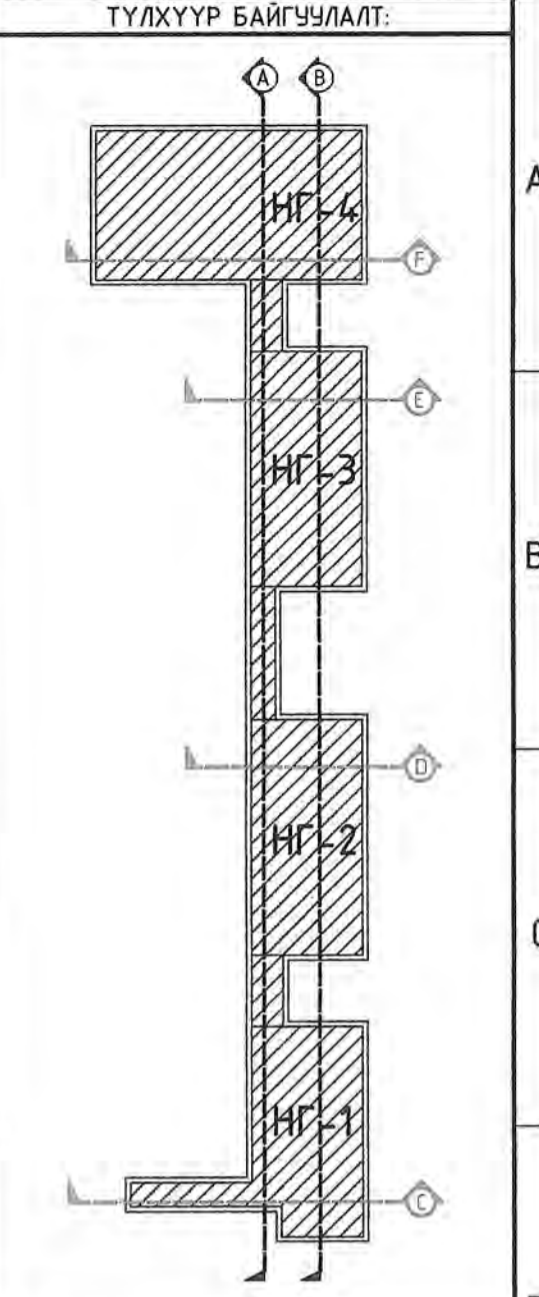
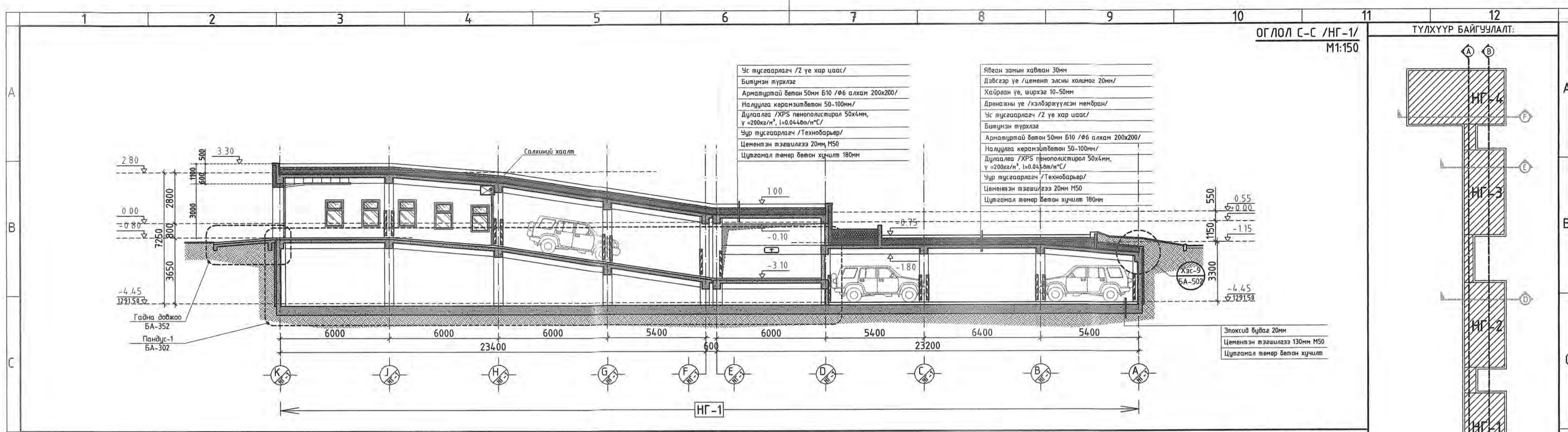

**ТАНИХ ТЭМДЭГ:**

	Цугтамал төмөр бетон
	Блокн өрлөгөн хана
	Тоосгон өрлөгөн хана
	Гипсэн хана
	Эрвэст хөвөн дулаалаг
	Хөвсгөнцөр дулаалаг

**ЗӨВШӨӨРӨЛЦӨН**

Гарын үсэг	Нэр
	Ш.Олгонцэцэг
	С.Даваажаран
	Г.Мөнхзул
	Б.Батдэлгэр
	Т.Пурвагай

Үе шал: **АЖЛЫН ЗУРАГ**

Барилгын зураг төслийн  
 "ИНТЕЛЛЕКТ ТАУЗЕР" ХХК  
 Хаяг: ХУД, 15-р хороо,  
 Наадам центр, 5 давхар

Архитектор: Б.Батзориг  
 Гүйцэтгэсэн: О.Санжаадамж  
 Шалгасан: Г.Оюунтууяага

Улаанбаатар хот, Чингэлтэй дүүрэг, 3-р хороо  
 "Нийслэлийн засаг даргын тамгын газар"-ын дээрээ  
 тохиолт бүхий газар доорх албадагсаар,  
 үйлчилгээний цогцлолбор барилга

**ОГТЛОЛ С, D, E, F**

Масштаб: М1:150	Зургийн дугаар: БА-204	Хуудас: 65
EG Шифр: 01/24-ИТ	ТТ Шифр:	Огноо: 2024



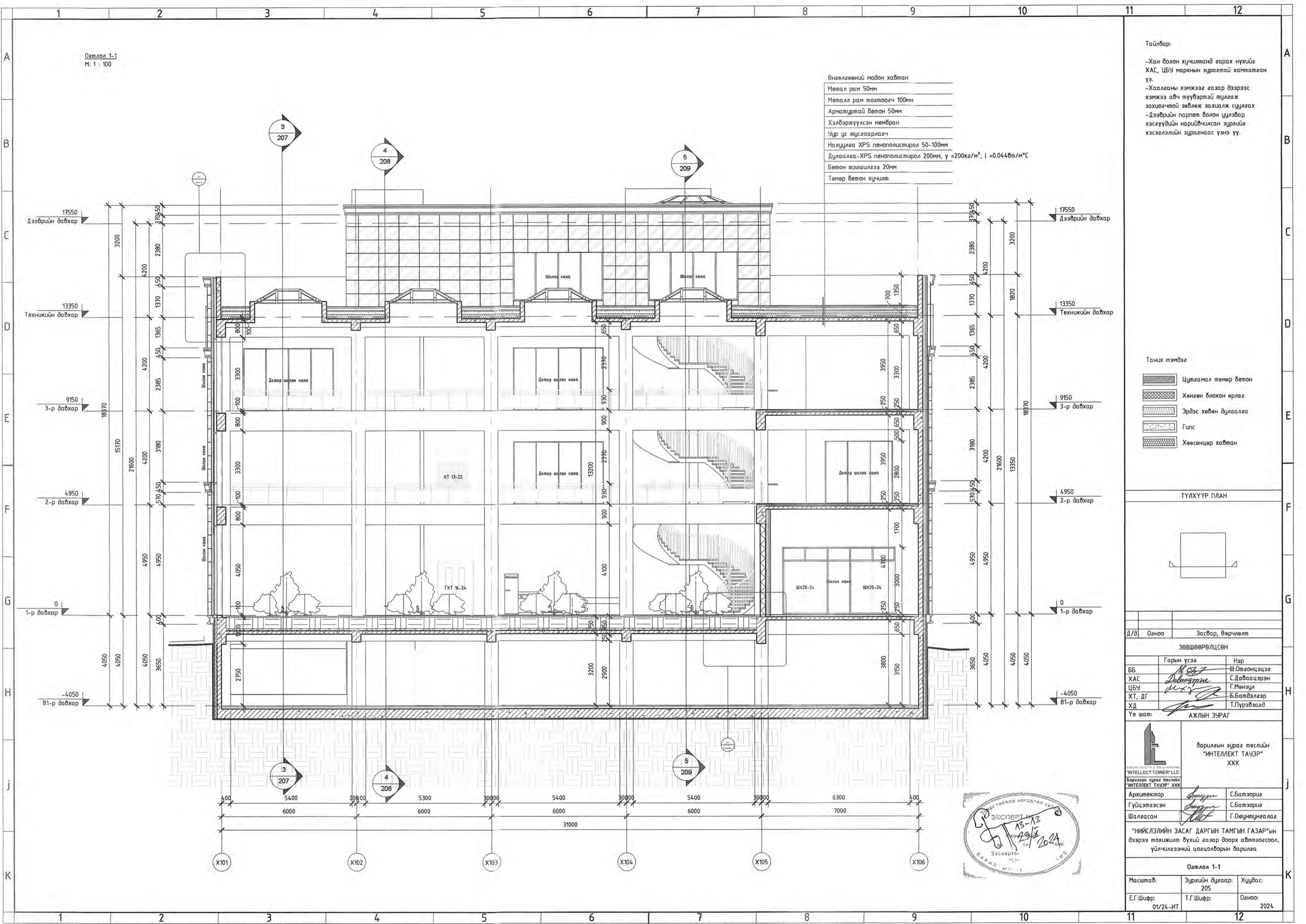

Өгтлөл 1-1  
М: 1 : 100

- Өнгөлгөөний модон хавтан
- Метал рам 50мм
  - Метал рам тогтоогч 100мм
  - Арматуртай бетон 50мм
  - Хэлбэржүүлсэн мембран
  - Чур ус тусгаарлагч
  - Налуулга XPS пенополистирол 50-100мм
  - Дулаалга-XPS пенополистирол 200мм,  $\gamma = 200\text{кг/м}^3$ ,  $\lambda = 0.044\text{Вт/м}^\circ\text{C}$
  - Бетон тэгшилгээ 20мм
  - Төмөр бетон хүчилт

Тайлбар:

- Хан болон хучилтанд гарах нүхийг ХАС, ЦБУ маркын зурагтай хамтатган үз.
- Хаалганы хэмжээг газар дээрээс хэмжээ авч түүвэртэй тулгаж зохиогчтой зөвлөж захиалж суулгах
- Дээврийн паркет болон цулзвар хэсгүүдийн нарийвчилсан зургийг хэсгээлийн зурагнаас үзнэ үү.

- Таних тэмдэг
- Цугтамал төмөр бетон
  - Хөнгөн блокон өрлөг
  - Эрдэс хөвөн дулаалга
  - Гипс
  - Хөвсөнцөр хавтан

ТҮЛХҮҮР ПЛАН



Д/а	Огноо	Засвар, Өөрчлөлт
ЗӨВШӨӨРӨЛЦСӨН		
	Гарын үсэг	Нэр
ББ	<i>[Signature]</i>	Ш.Отгонцэцэг
ХАС	<i>[Signature]</i>	С.Даваацэрэн
ЦБУ	<i>[Signature]</i>	Г.Мөнхул
ХТ, ДГ	<i>[Signature]</i>	Б.Батдэлгэр
ХД	<i>[Signature]</i>	Т.Пүрэвзаад
Үе шат:	АЖЛЫН ЗУРАГ	

<p>ИНТЕЛЛЕКТ ТӨМӨР ТӨСВИЙН "ИНТЕЛЛЕКТ ТӨМӨР" ХХК</p>	Барилгын зураг төслийн "ИНТЕЛЛЕКТ ТАУЭР" ХХК	
	Архитектор	<i>[Signature]</i> С.Батзориг
	Гүйцэтгэсэн	<i>[Signature]</i> С.Батзориг
Шалгасан	<i>[Signature]</i> Г.Оюунтунгалаг	

"НИЙСЛЭЛИЙН ЗАСАГ ДАРГЫН ТАМГЫН ГАЗАР"-ын дээрээ тохижилт бүхий газар доорх автомогоосоо, үйлчилгээний цогцолборын барилга

Өгтлөл 1-1		
Масштаб:	Зургийн дугаар:	Хуудас:
	205	
Е.Г.Шифр:	Т.Г.Шифр:	Огноо:
01/24-ИТ		2024



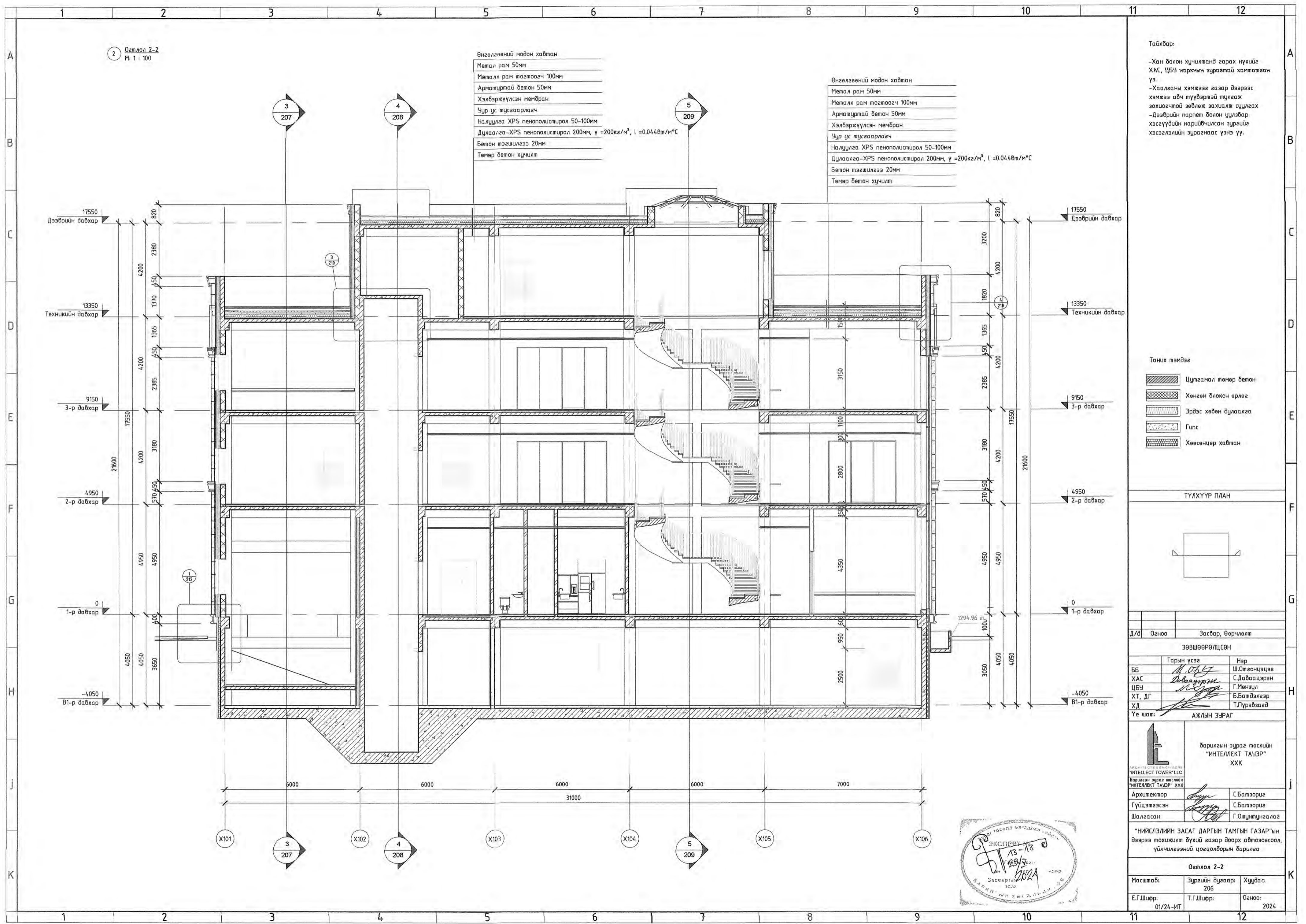

2 Огтлол 2-2  
М. 1 : 100

Өнгөлгөөний модон хайтман  
 Метал рам 50мм  
 Метал рам тогтоогч 100мм  
 Арматуртай бетон 50мм  
 Хэлбэржүүлсэн мембран  
 Чур ус тусгаарлагч  
 Налуулга XPS пенополистирол 50-100мм  
 Дулаалга-XPS пенополистирол 200мм,  $\gamma = 200\text{кг/м}^3$ ,  $\lambda = 0.044\text{Вт/м}^\circ\text{C}$   
 Бетон тэгшилгээ 20мм  
 Төмөр бетон хүчилт

Өнгөлгөөний модон хайтман  
 Метал рам 50мм  
 Метал рам тогтоогч 100мм  
 Арматуртай бетон 50мм  
 Хэлбэржүүлсэн мембран  
 Чур ус тусгаарлагч  
 Налуулга XPS пенополистирол 50-100мм  
 Дулаалга-XPS пенополистирол 200мм,  $\gamma = 200\text{кг/м}^3$ ,  $\lambda = 0.044\text{Вт/м}^\circ\text{C}$   
 Бетон тэгшилгээ 20мм  
 Төмөр бетон хүчилт

Тайлбар:  
 -Хан болон хүчилтэнд гарах нүхийг ХАС, ЦБУ маркнын зурагтай хамтатган үз.  
 -Хаалганы хэмжээг газар дээрээс хэмжээ авч түүвэртэй тулгаж зохиогчтой зөвлөж захиалж суулгах  
 -Дээврийн парпет болон уулзвар хэсгүүдийн нарийвчилсан зургийг хэсэглэлийн зурагнаас үзнэ үү.

- Танх тэмдэг
- Цутгамал төмөр бетон
  - Хөнгөн блокон өрлөг
  - Эрдэс хөвөн дулаалга
  - Гипс
  - Хөвсгөнцөр хайтман

ТҮЛХҮҮР ПЛАН

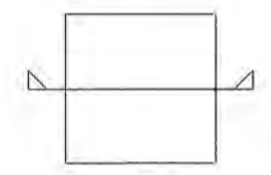

Д/В	Огноо	Засвар, Өөрчлөлт
ЭВШӨӨРӨЛЦСӨН		
ББ	Гарын үсэг	Нэр
ХАС	<i>[Signature]</i>	Ш.Огмонцэцэг
ЦБУ	<i>[Signature]</i>	С.Давдасцэрэн
ХТ, ДГ	<i>[Signature]</i>	Г.Мөнхл
ХД	<i>[Signature]</i>	Б.Батдэлгэр
		Т.Лүрэнбаатар

Барилгын зураг төслийн "ИНТЕЛЛЕКТ ТАЧЭР" ХХК	
Архитектор	С.Батзориг
Гүйцэтгэгчэн	С.Батзориг
Шалгасан	Г.Оюунтунагала

"НИЙСЛЭЛИЙН ЗАСАГ ДАРГЫН ТАМГЫН ГАЗАР"-ын дээрээ тохижилт бүхий газар доорх өмчлөгөөсөө, үйлчилгээний цогцолборын барилга

Огтлол 2-2		
Масштаб:	Зургийн дугаар:	Хуудас:
	206	
Е.Г.Шифр:	Т.Г.Шифр:	Огноо:
01/24-ИТ		2024



3 Огтлол 3-3  
М: 1 : 100

- Өнгөлгөөний модон хайвтан
- Метал рам 50мм
  - Металл рам тогтоогч 100мм
  - Арматуртай бетон 50мм
  - Хэлбэржүүлсэн мембран
  - Чур ус тусгаарлагч
  - Налуулаа XPS пенополистирол 50-100мм
  - Дулаалга-XPS пенополистирол 200мм,  $\gamma = 200\text{кг/м}^3$ ,  $\lambda = 0.044\text{Вт/м}^\circ\text{C}$
  - Бетон тэгшилгээ 20мм
  - Төмөр бетон хучилт

Тайлбар:

- Хан болон хучилтанд гарах нүхийг ХАС, ЦБУ маркын зурагтай хамтатган үз.
- Хаалганы хэмжээг газар дээрээс хэмжээ авч түүвэртэй түлгэж зохиогчтой зөвлөж захиалж сүүлгах
- Дээврийн паркет болон шулар хэсгүүдийн нарийвчилсан зурагийг хэсгэлэлийн зурагнаас үзнэ үү.

- Танх тэмдэг
- Цутгамал төмөр бетон
  - Хөнгөн блокон өрлөг
  - Эрдэс хөвөн дулаалга
  - Гипс
  - Хөвсөнцөр хайвтан

ТҮЛХҮҮР ПЛАН

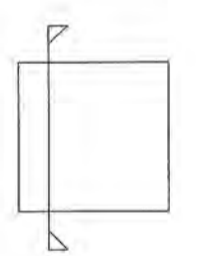

Д/В	Огноо	Засвар, өөрчлөлт
ЗӨВШӨӨРӨЛЦСӨН		
	Гарын үсэг	Нэр
ББ	<i>Ш.Огт</i>	Ш.Огтгонцэцэг
ХАС	<i>С.Даврацэрэн</i>	С.Даврацэрэн
ЦБУ	<i>Г.Мөнхл</i>	Г.Мөнхл
ХТ, ДГ	<i>Б.Батдэлгэр</i>	Б.Батдэлгэр
ХД	<i>Т.Пүрэвдэл</i>	Т.Пүрэвдэл
Үе шат:	АЖЛЫН ЗУРАГ	

Барилгын зураг төслийн "ИНТЕЛЛЕКТ ТАЧЭР" ХХК		
Архитектор	<i>С.Батзориг</i>	С.Батзориг
Гүйцэтгэсэн	<i>С.Батзориг</i>	С.Батзориг
Шалгасан	<i>Г.Оюунтунаага</i>	Г.Оюунтунаага

"НИЙСЛЭЛИЙН ЗАСАГ ДАРГЫН ТАМГЫН ГАЗАР"-ын дээрээ тохижилт бүхий газар доорх автзоогсоол, үйлчилгээний цогцолборын барилга

Огтлол 3-3

Масштаб:	Зургийн дугаар:	Хуудас:
Е.Г.Шифр:	Т.Г.Шифр:	Огноо:
01/24-ИТ	207	2024

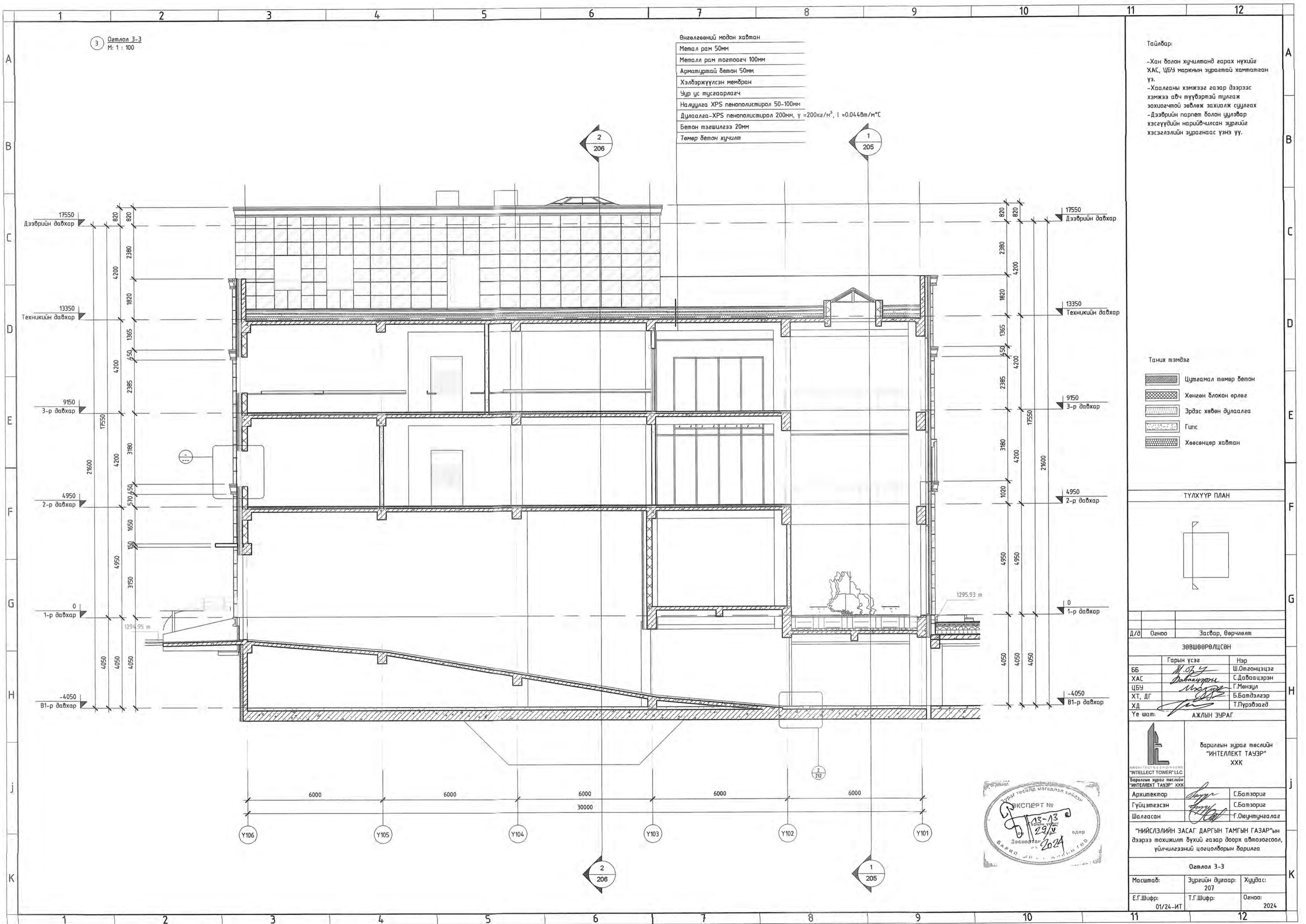

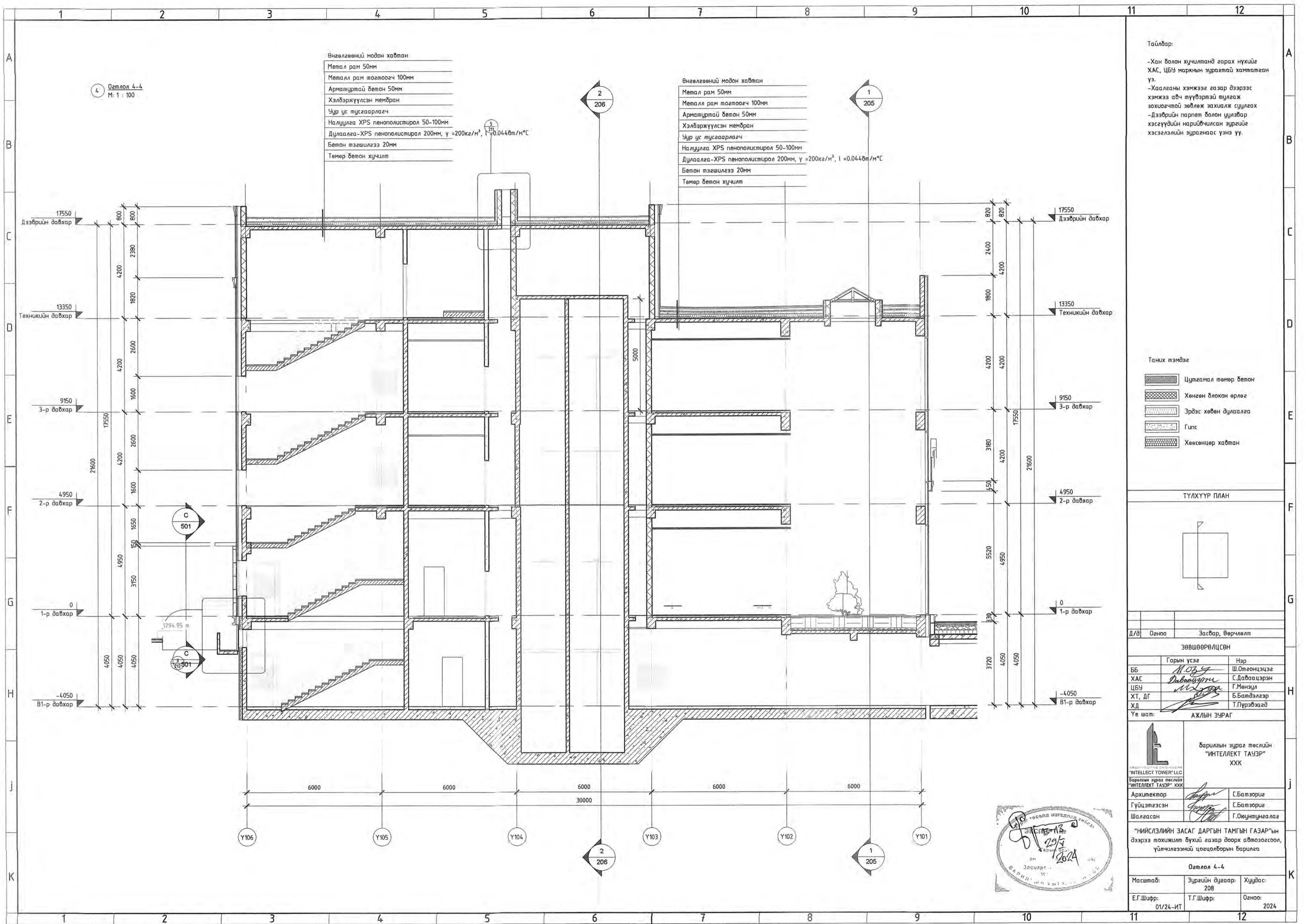

Огтлол 4-4  
М: 1 : 100

Өнгөлгөөний модон хавтан

Метал рам 50мм
Металл рам тогтоогч 100мм
Арматуртай бетон 50мм
Хэлбэржүүлсэн мембран
Чур ус тусгаарлагч
Налуулга XPS пенополистирол 50-100мм
Дулаалга-XPS пенополистирол 200мм, $\gamma = 200\text{кг/м}^3$ , $\lambda = 0.044\text{Вт/м}^\circ\text{C}$
Бетон тэгшилгээ 20мм
Төмөр бетон хучилт

Өнгөлгөөний модон хавтан

Метал рам 50мм
Металл рам тогтоогч 100мм
Арматуртай бетон 50мм
Хэлбэржүүлсэн мембран
Чур ус тусгаарлагч
Налуулга XPS пенополистирол 50-100мм
Дулаалга-XPS пенополистирол 200мм, $\gamma = 200\text{кг/м}^3$ , $\lambda = 0.044\text{Вт/м}^\circ\text{C}$
Бетон тэгшилгээ 20мм
Төмөр бетон хучилт

Тайлбар:  
 -Хан болон хучилтанд гарах нүхийг ХАС, ЦБУ маркнын зурагтай хамтатган үз.  
 -Хаалганы хэмжээг газар дээрээс хэмжээ авч түүвэртэй тулгаж зохиогчтой зөвлөж захиалж сүүлгах  
 -Дээврийн паркет болон шулабар хэсгүүдийн нарийвчилсан зургийг хэсгэлэлийн зурагнаас үзнэ үү.

Танх тэмдэг

	Цутгамал төмөр бетон
	Хөнгөн блокон өрлөг
	Эрдэс хөвөн дулаалга
	Гипс
	Хөвсөнцөр хавтан

ТҮЛХҮҮР ПЛАН

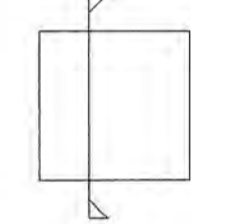

Д/В	Огноо	Засвар, Өөрчлөлт
ЗӨВШӨӨРӨЛЦСӨН		
Гарын үсэг	Нэр	
ББ	Ш.Огтунцэцэг	
ХАС	С.Давалцаран	
ЦБУ	Г.Мөнзүл	
ХТ, ДГ	Б.Батдэлгэр	
ХД	Т.Пүрэвзагд	

Үе шат: АЖЛЫН ЗУРАГ

Барилгын зураг төслийн "ИНТЕЛЛЕКТ ТАЧЭР" ХХК		
Архитектор		С.Батзориг
Гүйцэтгэсэн		С.Батзориг
Шалгаасан		Г.Оюунтуналаг

"НИЙСЛЭЛИЙН ЗАСАГ ДАРГЫН ТАМГЫН ГАЗАР"-ын дээрээ тохижилт бүхий газар доорх автомозгосол, үйлчилгээний цогцолборын барилга

Огтлол 4-4		
Масштаб:	Зургийн дугаар: 208	Хуудас:
Е.Г.Шифр: 01/24-ИТ	Т.Г.Шифр:	Огноо: 2024





5 Огтлол 5-5  
М: 1:100

Өнгөлгөөний модон хавтан  
 Метал рам 50мм  
 Металл рам тогтоогч 100мм  
 Арматуртай бетон 50мм  
 Хэлбэржүүлсэн мембран  
 Чур ус тусгаарлагч  
 Налуулга XPS пенополистирол 50-100мм  
 Дулаалга-XPS пенополистирол 200мм,  $\gamma = 200\text{кг/м}^3$ ,  $\lambda = 0.0448\text{Вт/м}^\circ\text{С}$   
 Бетон тэгшилгээ 20мм  
 Төмөр бетон хүчилт

Өнгөлгөөний модон хавтан  
 Метал рам 50мм  
 Металл рам тогтоогч 100мм  
 Арматуртай бетон 50мм  
 Хэлбэржүүлсэн мембран  
 Чур ус тусгаарлагч  
 Налуулга XPS пенополистирол 50-100мм  
 Дулаалга-XPS пенополистирол 200мм,  $\gamma = 200\text{кг/м}^3$ ,  $\lambda = 0.0448\text{Вт/м}^\circ\text{С}$   
 Бетон тэгшилгээ 20мм  
 Төмөр бетон хүчилт

Тайлбар:  
 -Хан болон хүчилтэнд гарах нүхийг ХАС, ЦБЗ маркнын зурагтай хамтатган үз.  
 -Хаалганы хэмжээг газар дээрээс хэмжээ авч түүвэртэй тулгаж зохиогчтой зөвлөж захиалж цуулах  
 -Дээврийн паркет болон уулзвар хэсгүүдийн нарийвчилсан зургийг хэсэглэлийн зурагнаас үзнэ үү.

Танх тэмдэг

- Цутгамал төмөр бетон
- Хөнгөн блокон өрлөг
- Эрдэс хөвөн дулаалга
- Гипс
- Хөөсөнцөр хавтан

ТҮЛХҮҮР ПЛАН

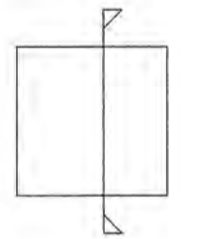

Д/В	Огноо	Засвар, өөрчлөлт
ЗӨВШӨӨРӨЛЦСӨН		
Гарын үсэг	Нэр	
ББ	<i>Ш.Огтгонцэцэг</i>	Ш.Огтгонцэцэг
ХАС	<i>С.Давдсүрэн</i>	С.Давдсүрэн
ЦБЗ	<i>Г.Мөнзул</i>	Г.Мөнзул
ХТ, ДГ	<i>Б.Батдэлгэр</i>	Б.Батдэлгэр
ХД	<i>Т.Пүрэвбаяр</i>	Т.Пүрэвбаяр

Үе шат: АЖЛЫН ЗУРАГ

Барилгын зураг төслийн "ИНТЕЛЛЕКТ ТАЧЭР" ХХК	
Архитектор	<i>С.Батзориг</i>
Гүйцэтгэсэн	<i>С.Батзориг</i>
Шалгаасан	<i>Г.Оюунтуулал</i>

"НИЙСЛЭЛИЙН ЗАСАГ ДАРГЫН ТАМГЫН ГАЗАР"-ын дээрээ тохижилт бүхий газар доорх өмтөзөгсөөл, үйлчилгээний цогцолборын барилга

Огтлол 5-5		
Масштаб:	Зургийн дугаар:	Хуудас:
	209	
Е.Г.Шифр:	Т.Г.Шифр:	Огноо:
01/24-ИТ		2024

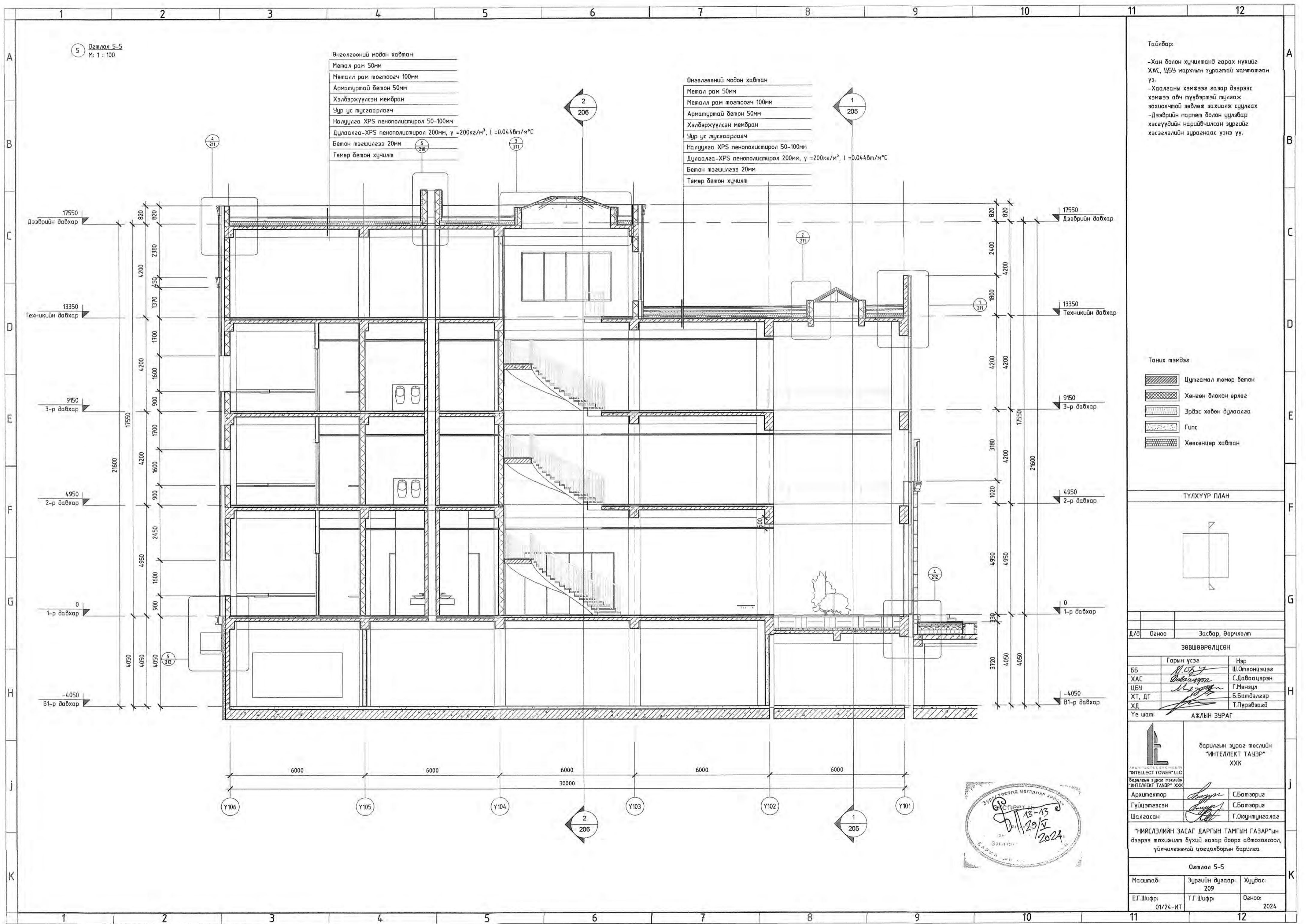

2 Section 1-1 - Callout 2  
M: 1 : 25

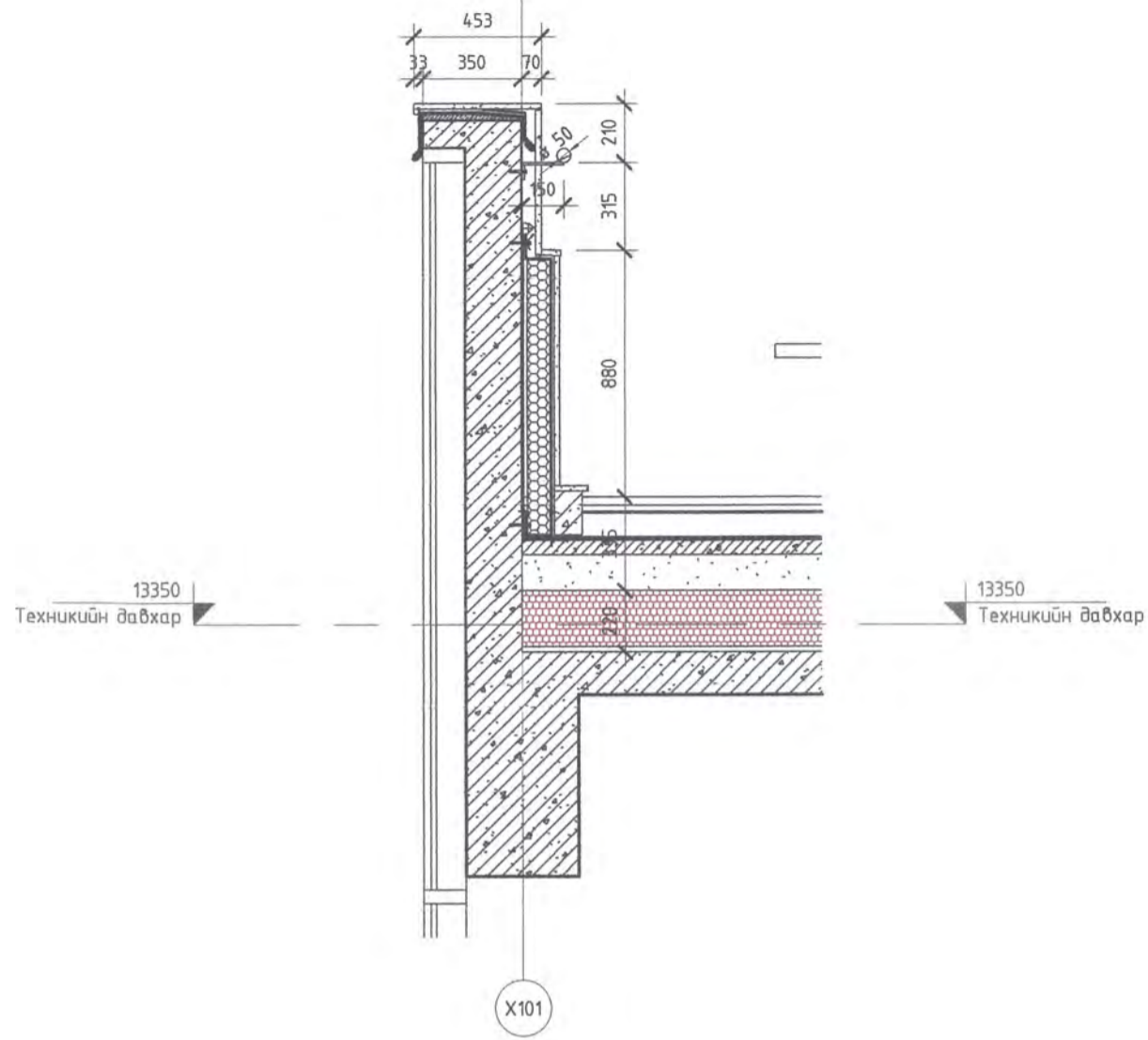

4 Section 2-2 - Callout 2  
M: 1 : 25

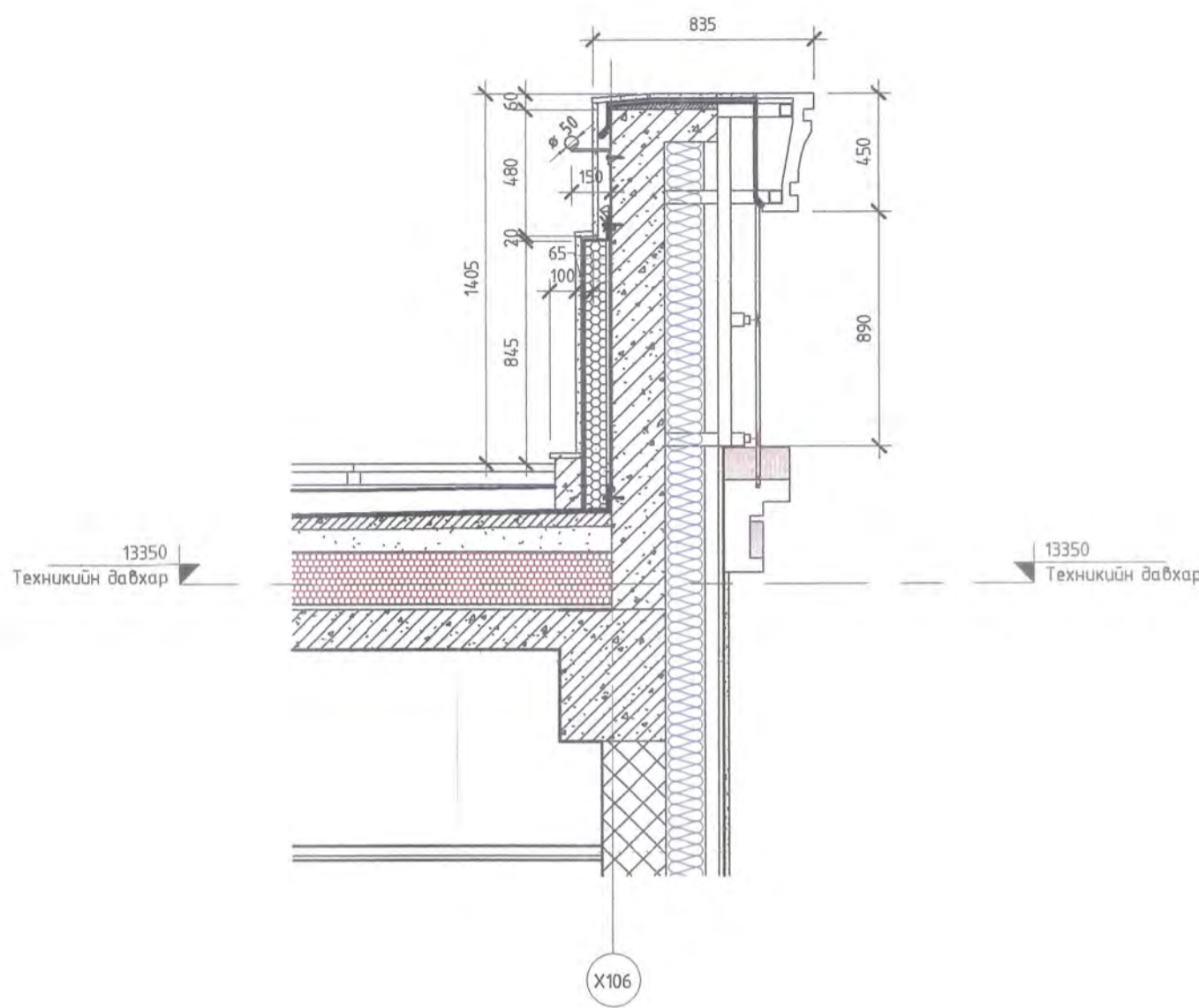

5 Section 5-5 - Callout 5  
M: 1 : 25

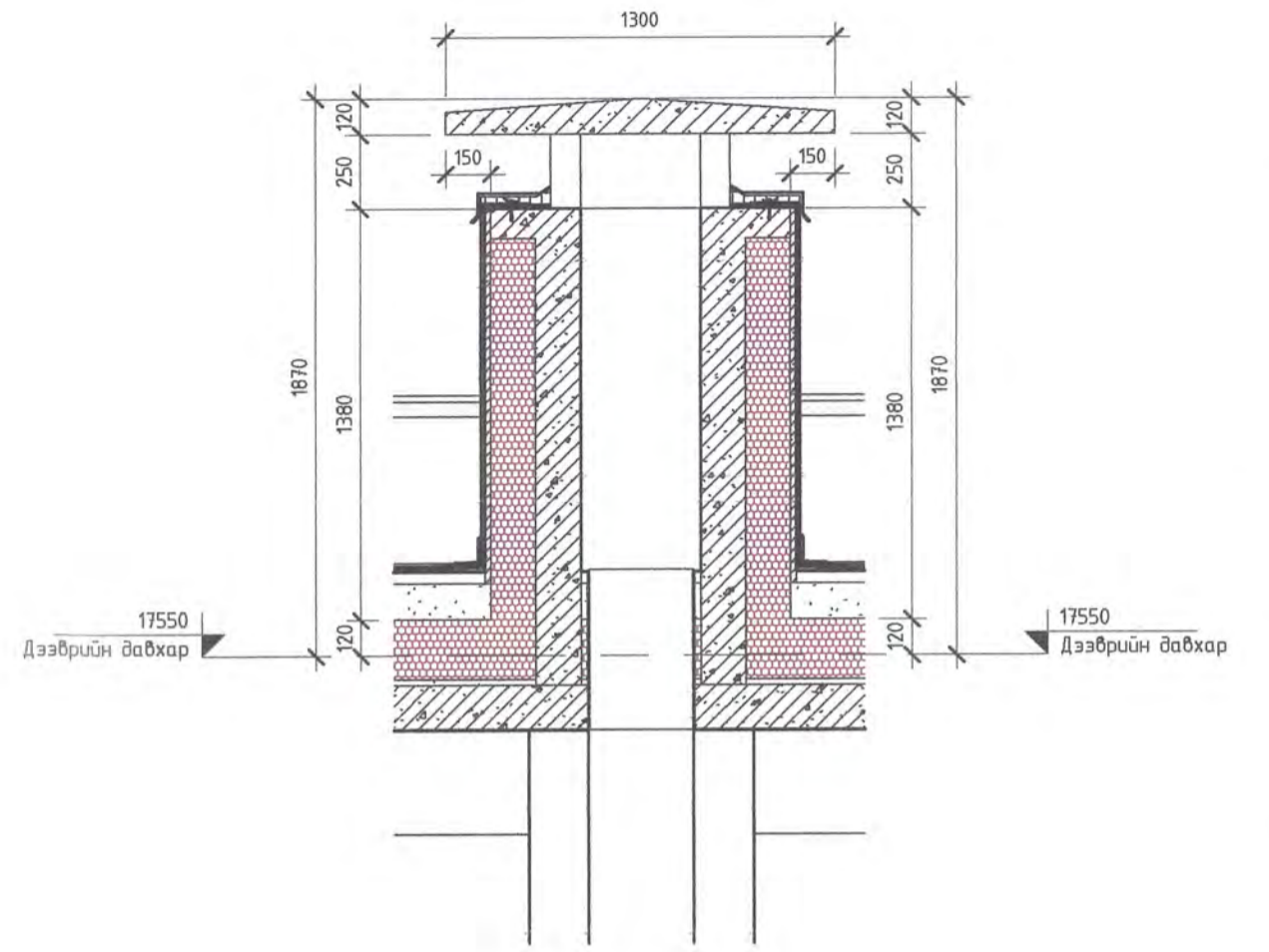

3 Section 2-2 - Callout 1  
M: 1 : 25

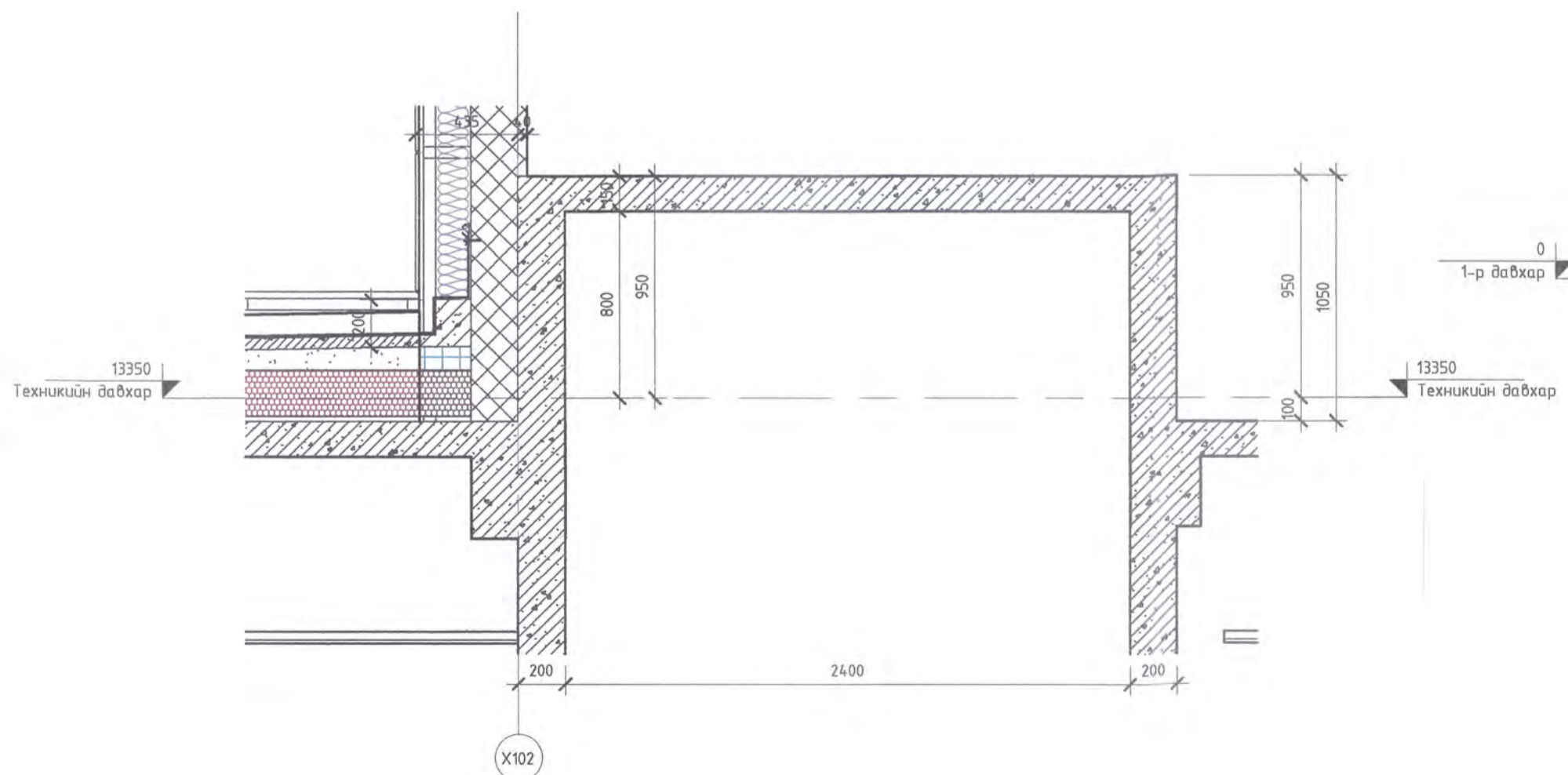

1 Section 1-1 - Callout 1  
M: 1 : 25

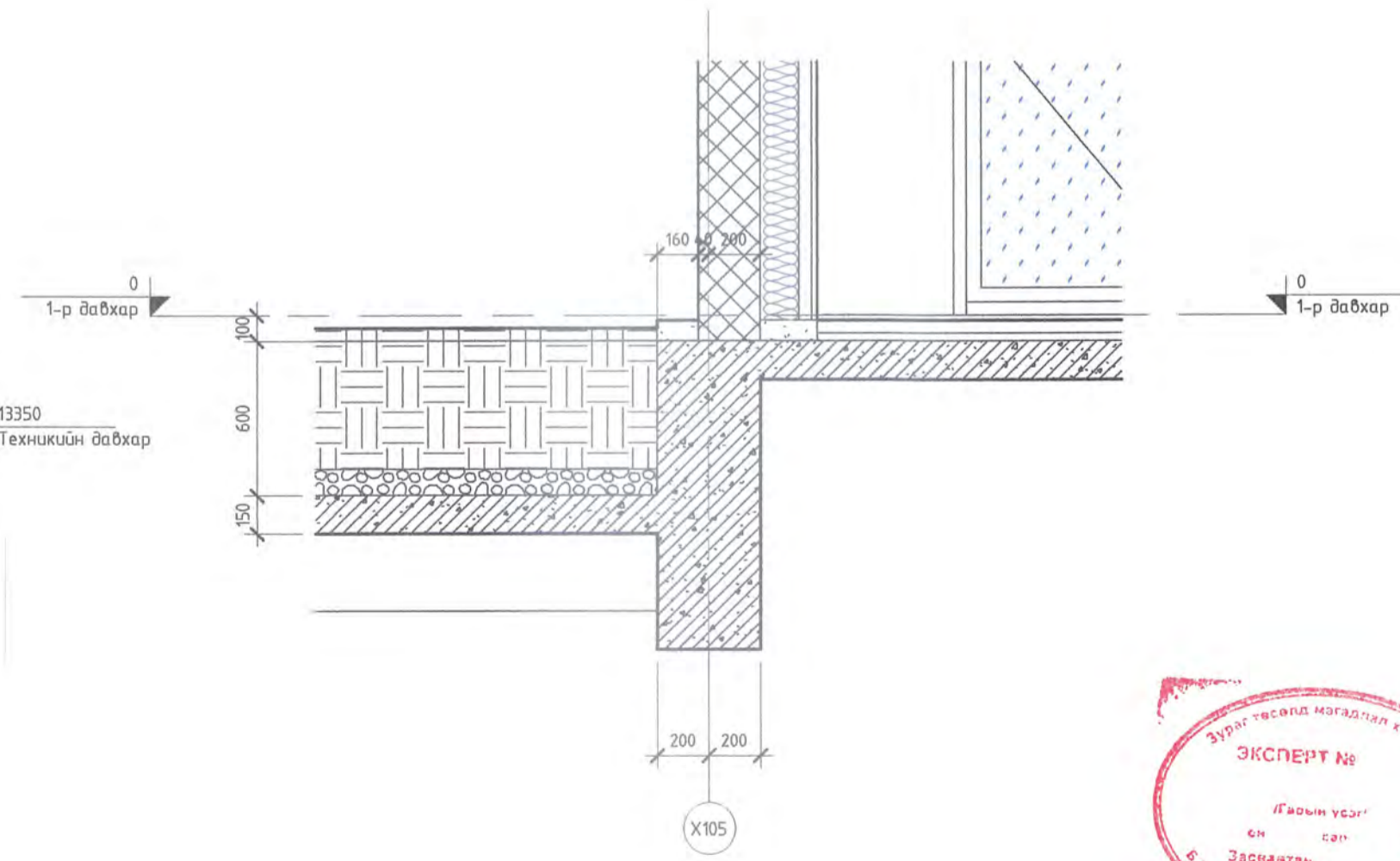

Тайлбар:  
 -Дотор заслын нэгдсэн тодорхойлолтыг БА-101 хуудсанд үз.  
 -Шал болон дотор заслын ажлыг хийхээс өмнө сантехник, цахилгааны угсралтын ажлыг хийж дуусгасан байх  
 -Ариун цэврийн өрөөний шалыг бусад харьцаж буй шалны түвшнээс 20мм нам дор хийнэ.  
 -Хүчилтэнд гарах нүхний хэмжээг ББ маркийн зурагтай хамтатган үзнэ үү,  
 -ХАС болон ЦБЗ зурагтай хамтатган үзэх  
 -Гал тогоо, Ариун цэврийн өрөө болон бусад ус чийгтэй хүрэлцэх хангуудын өнгөлгөө гилсээр хийгдэх бол ус чийгэнд тэсвэртэйг сонгох.  
 -Дээврийн бүтцийг БА-201-209-н үз.

Д/в	Огноо	Засвар, өөрчлөлт	
Үе шат: АЖЛЫН ЗУРАГ			
 ИНТЕЛЛЕКТ ТОВАУР ЛЛС Барилгын зураг төслийн "ИНТЕЛЛЕКТ ТАУЭР" ХХК		барилгын зураг төслийн "ИНТЕЛЛЕКТ ТАУЭР" ХХК	
Архитектор	<i>[Signature]</i>	С.Батзориг	
Гүйцэтгэсэн	<i>[Signature]</i>	С.Батзориг	
Шалгасан	<i>[Signature]</i>	Г.Оюунтуналаг	
"НИЙСЛЭЛИЙН ЗАСАГ ДАРГЫН ТАМГЫН ГАЗАР"-ын дээрээ тохижилт бүхий газар доорх өдтөмгөөсөө, үйлчилгээний цогцолборын барилда			
Хэсэгчилсэн огтлол			
Масштаб:	Зургийн дугаар:	Хуудас:	
Е.Г.Шифр:	Т.Г.Шифр:	Огноо:	
01/24-ИТ		2024	



3 Section 5-5 - Callout 3  
M: 1 : 25

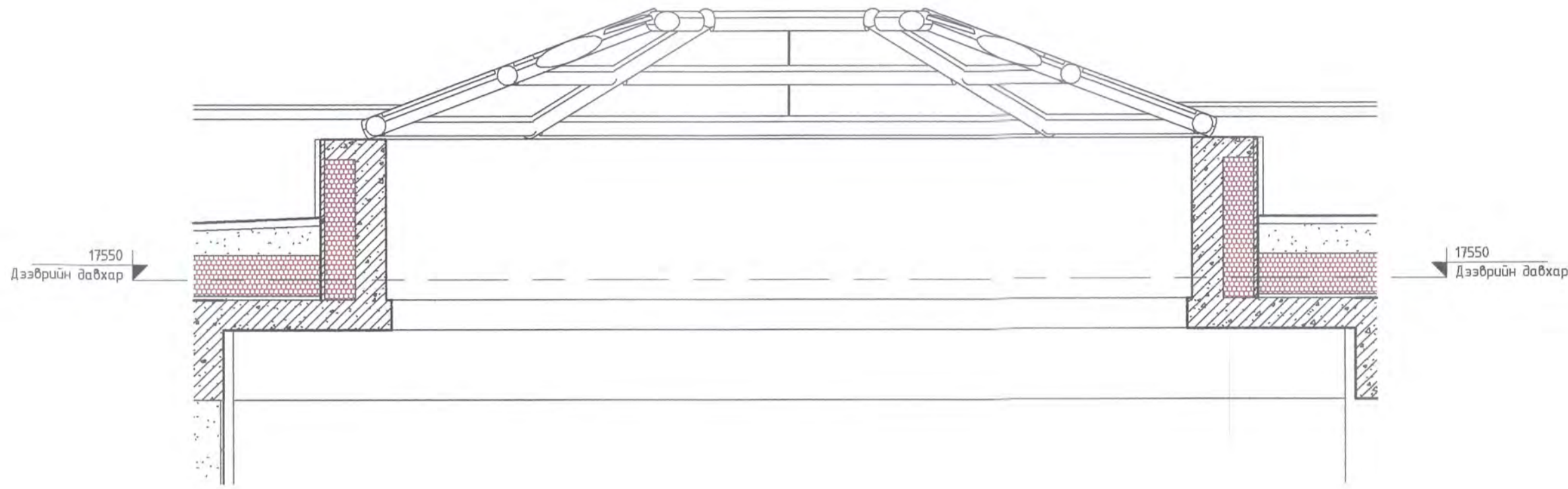

4 Section 5-5 - Callout 4  
M: 1 : 25

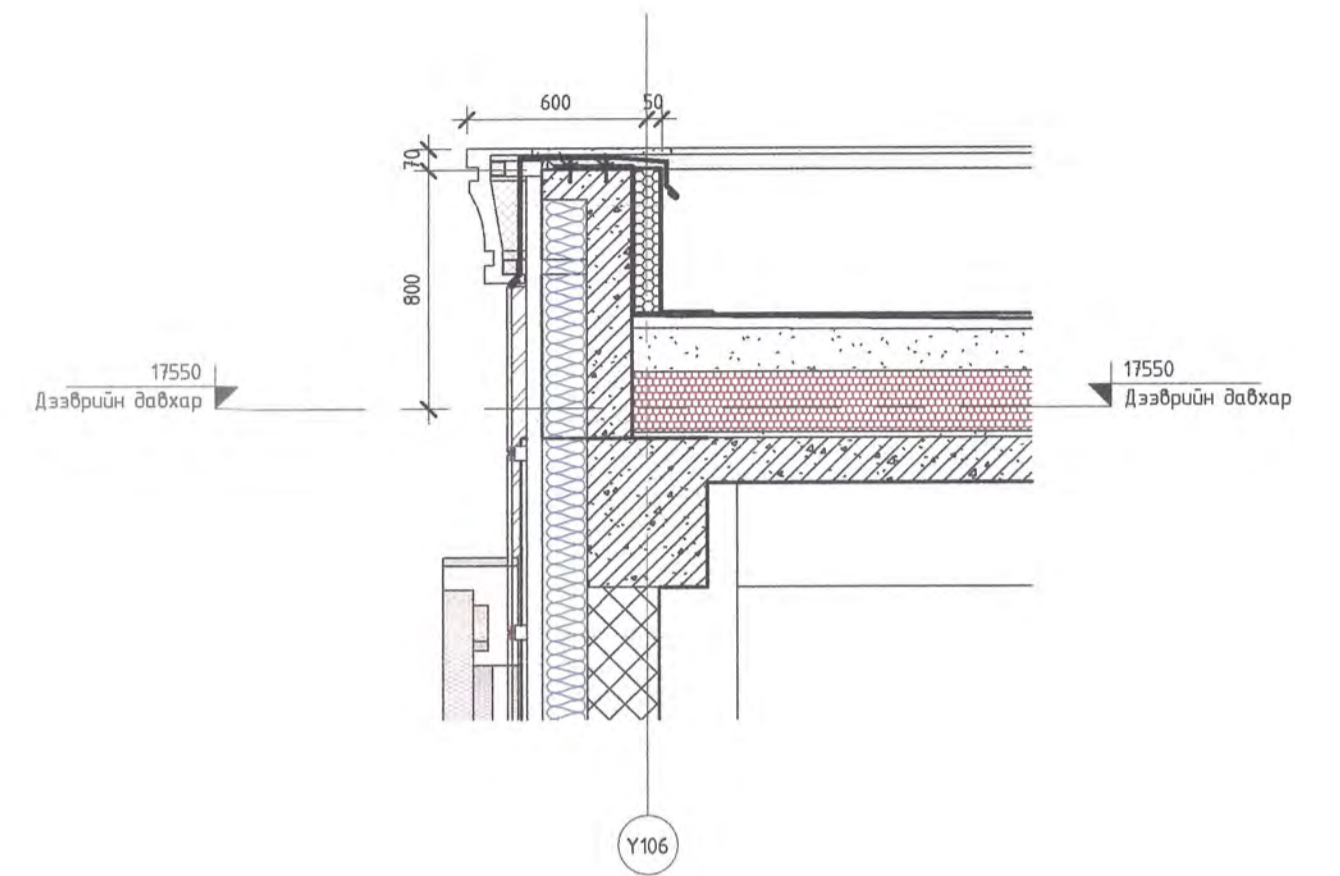

2 Section 5-5 - Callout 2  
M: 1 : 25

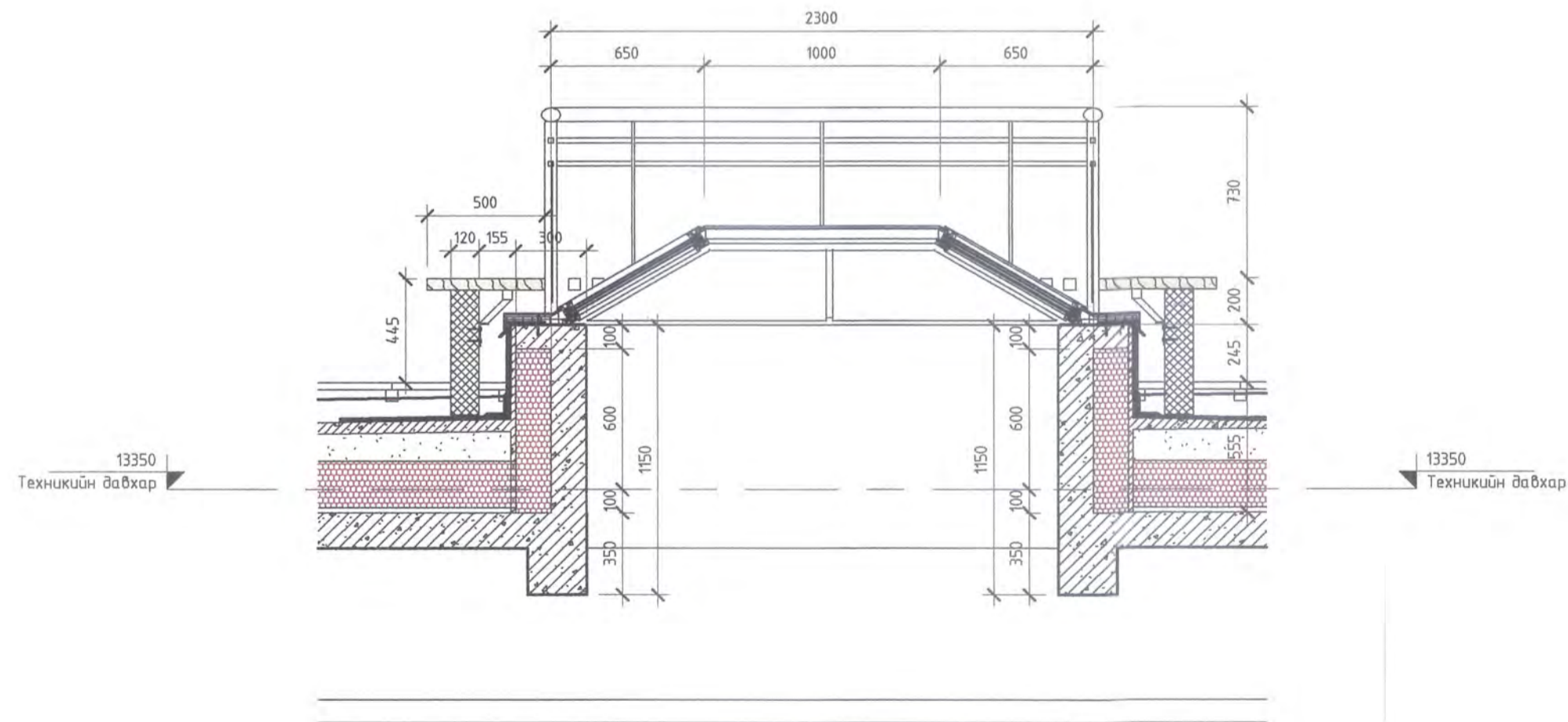

5 Section 4-4 - Callout 1  
M: 1 : 25

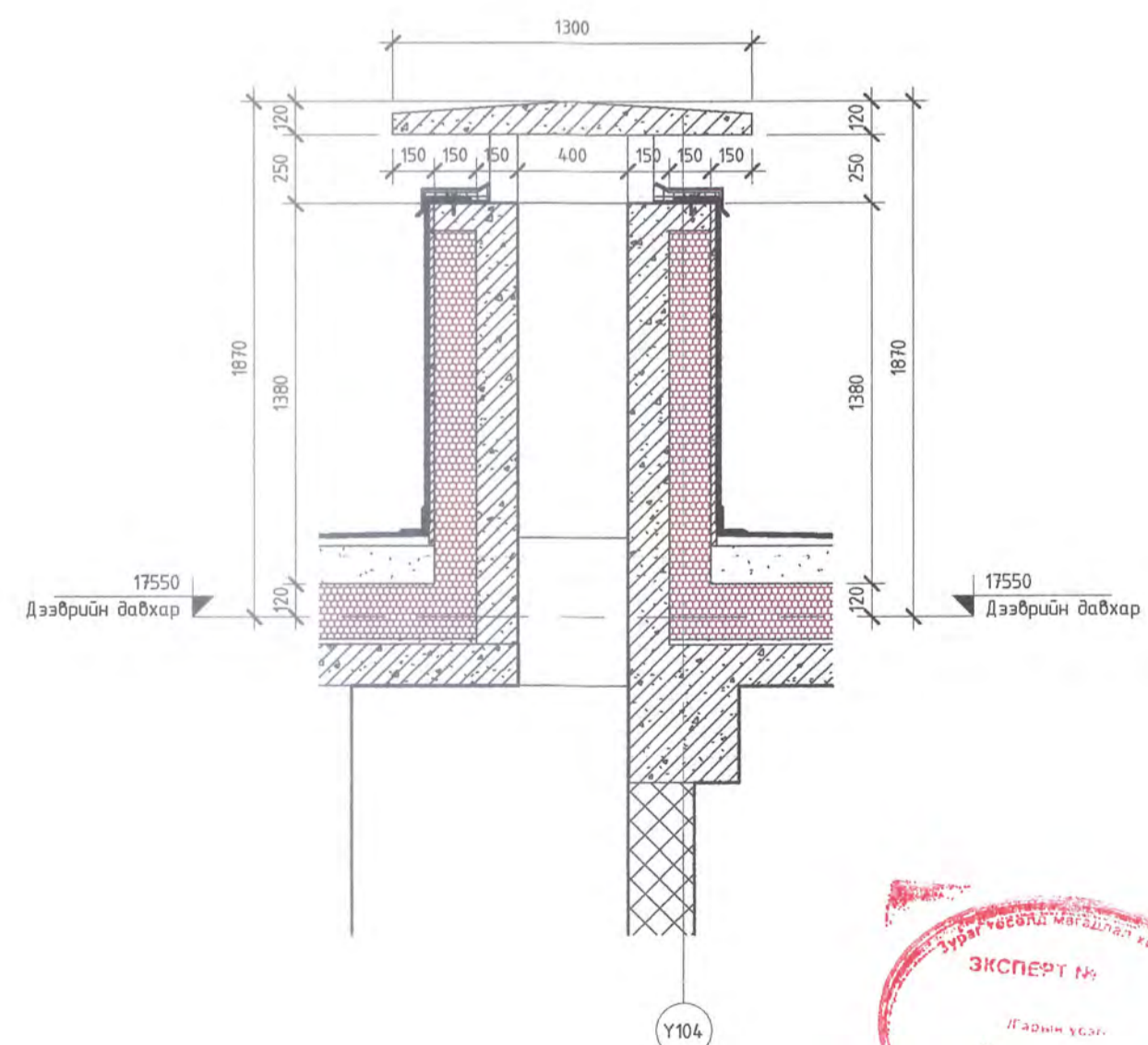

Тайлбар:  
 -Дотор заслын нэгдсэн тодорхойлолтыг БА-101 хуудсанд үз.  
 -Шал болон дотор заслын ажлыг хийхээс өмнө сантехник, цахилгааны цугралтын ажлыг хийж дуусгасан байх  
 -Ариун цэврийн өрөөний шалыг бусад харьцаж буй шалны түвшнээс 20мм нам дор хийнэ.  
 -Хуучилманд гарах нүхний хэмжээг ББ маркийн зурагтай хамтатган үзэн үү,  
 -ХАС болон ЦБЗ зурагтай хамтатган үзэх  
 -Гал тогоо, Ариун цэврийн өрөө болон бусад ус чийгтэй хүрэлцэх хангуудын өнгөлгөө гилсээр хийгдэх бол ус чийгэнд тэсвэртэйг сонгох.  
 -Дээврийн бүтцийг БА-201-209-н үз.

Д/в	Огноо	Засвар, өөрчлөлт
Үе шат: АЖЛЫН ЗУРАГ		
Барилгын зураг төслийн "ИНТЕЛЛЕКТ ТАЧЭР" ХХК		
Архитектор	<i>[Signature]</i>	С.Батзориг
Гүйцэтгэсэн	<i>[Signature]</i>	С.Батзориг
Шалгаасан	<i>[Signature]</i>	Г.Оюунтунгалаг
"НИЙСЛЭЛИЙН ЗАСАГ ДАРГЫН ТАМГЫН ГАЗАР"-ын дээрээ тохижилт бүхий газар доорх автомозгсоол, үйлчлэгээний цогцолборын барилга		
Хэсэгчилсэн огтлол		
Масштаб:	Зургийн дугаар: 211	Хуудас:
Е.Г.Шифр: 01/24-ИТ	Т.Г.Шифр:	Огноо: 2024



3 Section 4-4 - Callout 2  
M: 1 : 10

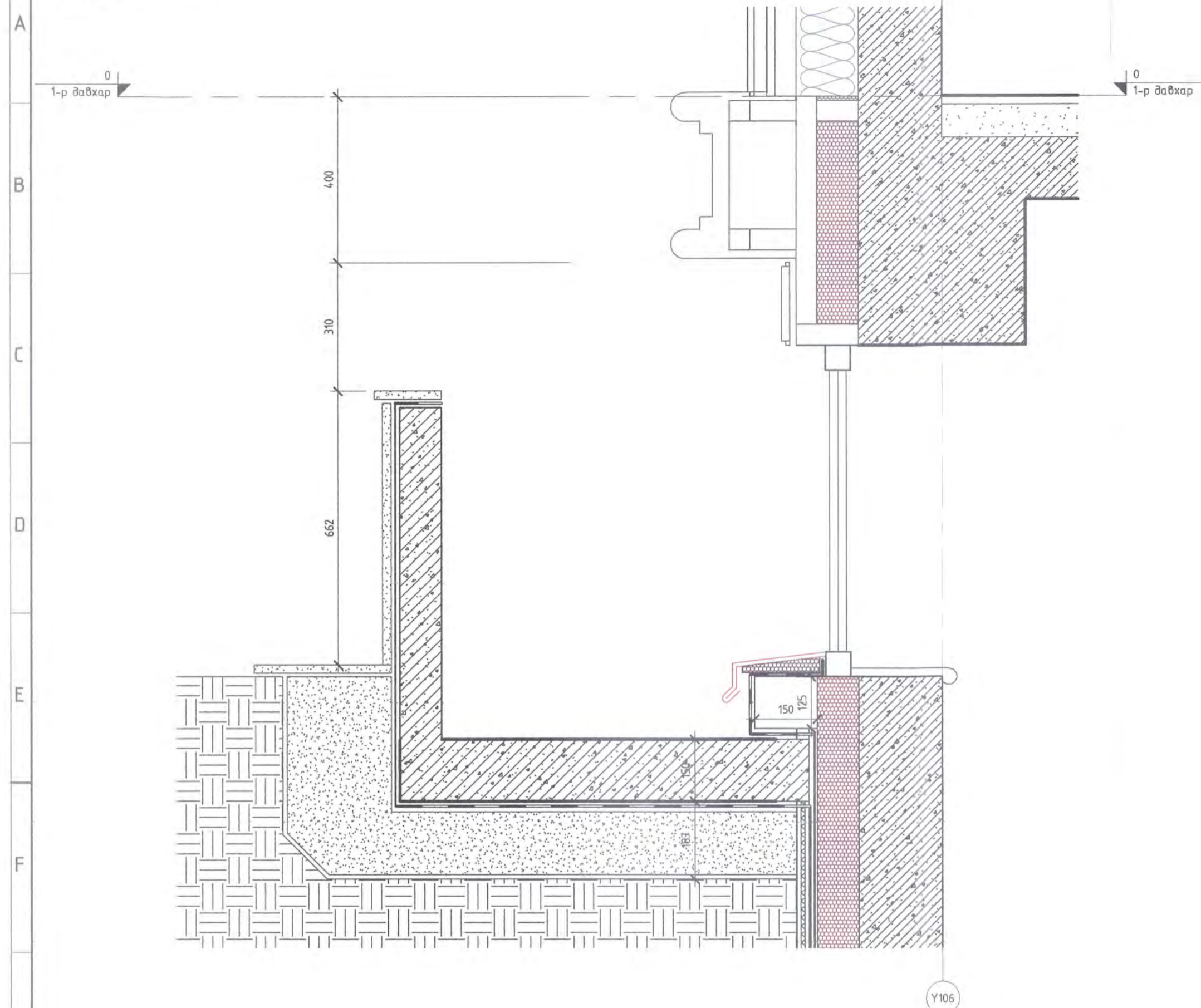

5 Section 5-5 - Callout 6  
M: 1 : 10

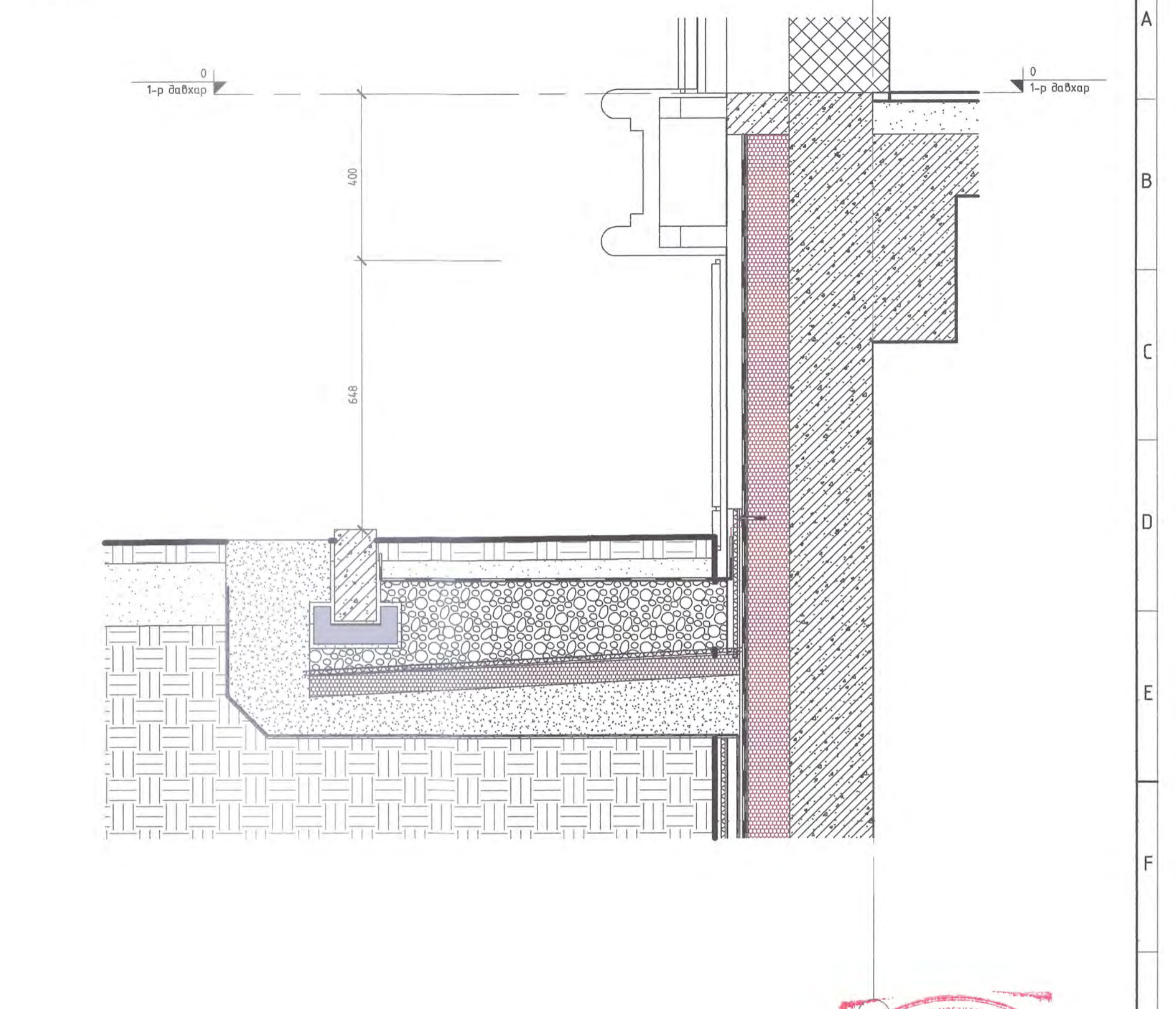

Борооны цсны хаялга  
M: 1 : 10

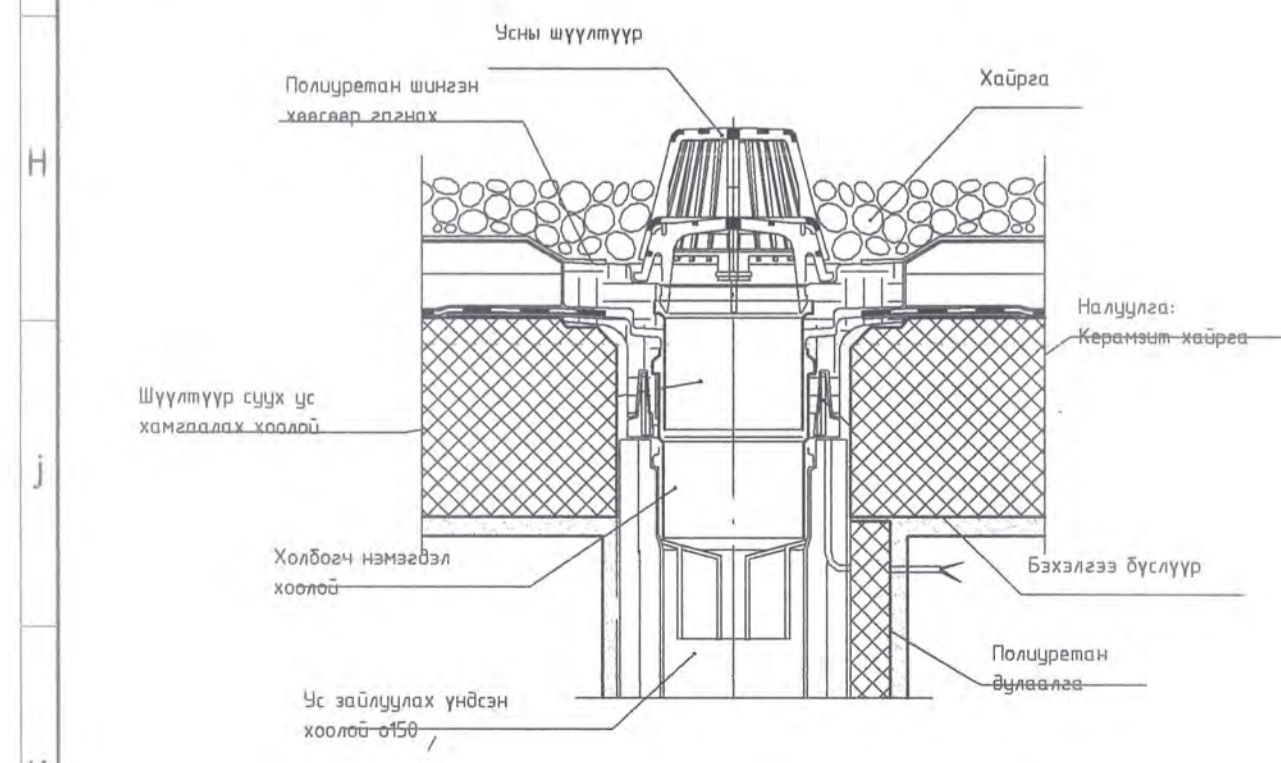

1 Цонх сүх хэсгэлэл  
M: 1 : 10

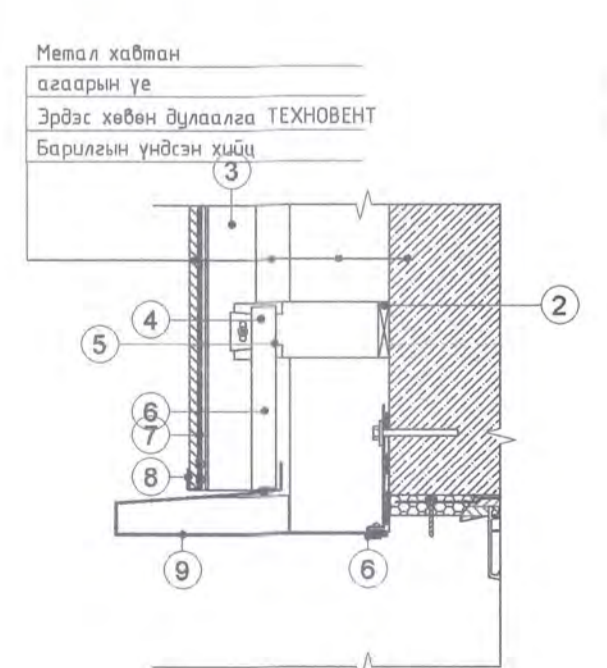

Метал хавтан  
агаарын үе  
Эрдэс хөвөн дулаалга ТЕХНОВЕНТ  
Барилгын үндсэн хийц

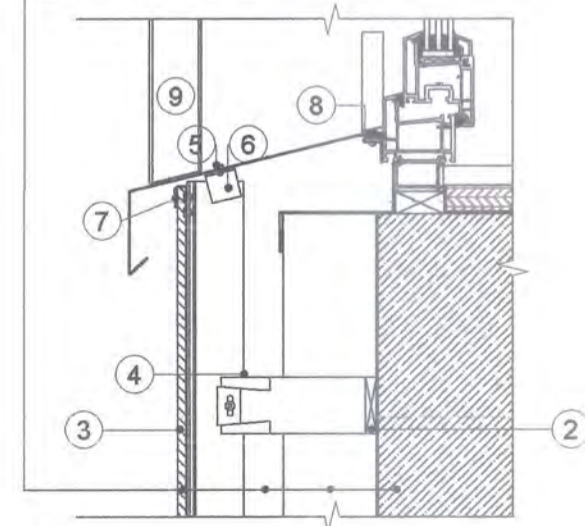

- 1 Анкер
- 2 дулааны завсарлага
- 3 Босо профайл
- 4 Сохор тав
- 5 дэмжих хаалт
- 6 Бэхэлгээ - эвэрлэмэнд тэсвэртэй цайрсан ган
- 7 Липрег түүз - эвэрлэмэнд тэсвэртэй цайрсан ган
- 8 Кламмер
- 9 Цонхны хүрээ - эвэрлэмэнд тэсвэртэй цайрсан ган

Тайлбар:  
-Дотор заслын нэгдсэн тодорхойлолтыг БА-101 хуудсанд үз.  
-Шал болон дотор заслын ажлыг хийжээс өмнө сантехник, цахилгааны цесралтын ажлыг хийж дуусгасан байх  
-Ариун цэврийн өрөөний шалыг дусад харьцаж буй шалны түвшнээс 20мм нам дор хийнэ.  
-Хучилманд гарах нүхний хэмжээг Б5 маркийн зурагтай хамтатган үзнэ үү.  
-ХАС болон ЦБЧ зурагтай хамтатган үзэх  
-Гал тогоо, Ариун цэврийн өрөө болон дусад ус чийгтэй хүрэлцэх хангуудын өнөглөө гилсээр хийгдэх бол ус чийгэнд тэсвэртэйг сонгох.  
-Дээврийн бүтцийг БА-201-209-н үз.



Д/в	Огноо	Засвар, өөрчлөлт
Үе шат:	АЖЛЫН ЗУРАГ	
 Барилгын зураг төслийн "ИНТЕЛЛЕКТ ТАУЗЭР" ХХК		
Архитектор	<i>[Signature]</i>	С.Батзориг
Гүйцэтгэсэн	<i>[Signature]</i>	С.Батзориг
Шалгасан	<i>[Signature]</i>	Г.Оюунтуулал
"НИЙСЛЭЛИЙН ЗАСАГ ДАРГЫН ТАМГЫН ГАЗАР"-ын дээрээ тохижилт бүхий газар доорх автомогооол, үйлчилгээний цогцолборын барилга		
Хэсэгчилсэн огтлол		
Масштаб:	Зургийн дугаар:	Хуудас:
Е.Г.Шифр:	212	Огноо:
01/24-ИТ	Т.Г.Шифр:	2024

Гоёлын түүвэр				
Гоёлын төрөл	Материал	Хөндлөн огтлол	Талбай	Эзэлхүүн
01_Дээврийн парпет гарниз	China Carrara		117 m <sup>2</sup>	2.35 m <sup>3</sup>
02_Техникийн давхрын дээврийн гарниз	China Carrara	01 тэй адил	127 m <sup>2</sup>	2.54 m <sup>3</sup>
03_Фасадны гоёлын гарниз	China Carrara	01 тэй адил	279 m <sup>2</sup>	5.57 m <sup>3</sup>
04_Доод хэсгийн хүрээ	China Carrara		179 m <sup>2</sup>	3.58 m <sup>3</sup>
05_Арк хэлбэрийн хүрээ	China Carrara		173 m <sup>2</sup>	3.46 m <sup>3</sup>
06_Арк чулуун гоёл	China Carrara	20мм зузаантай чулуун хавтан	193 m <sup>2</sup>	3.86 m <sup>3</sup>
07_Армын цонхны гоёл	China Carrara		26 m <sup>2</sup>	0.52 m <sup>3</sup>
08_Ашиглалттай дээврийн парпетний хүрээ	China Carrara		203 m <sup>2</sup>	4.07 m <sup>3</sup>
09_Дээврийн парпетний хүрээ	China Carrara		71 m <sup>2</sup>	1.42 m <sup>3</sup>
10_Фасадны босоо арк гоёл	China Carrara		172 m <sup>2</sup>	3.44 m <sup>3</sup>

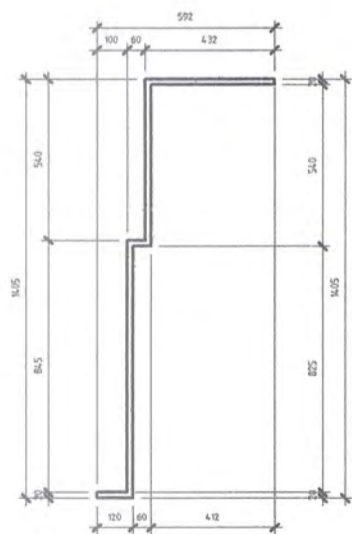

08\_Ашиглалттай дээврийн парпетний хүрээ  
М: 1 : 25

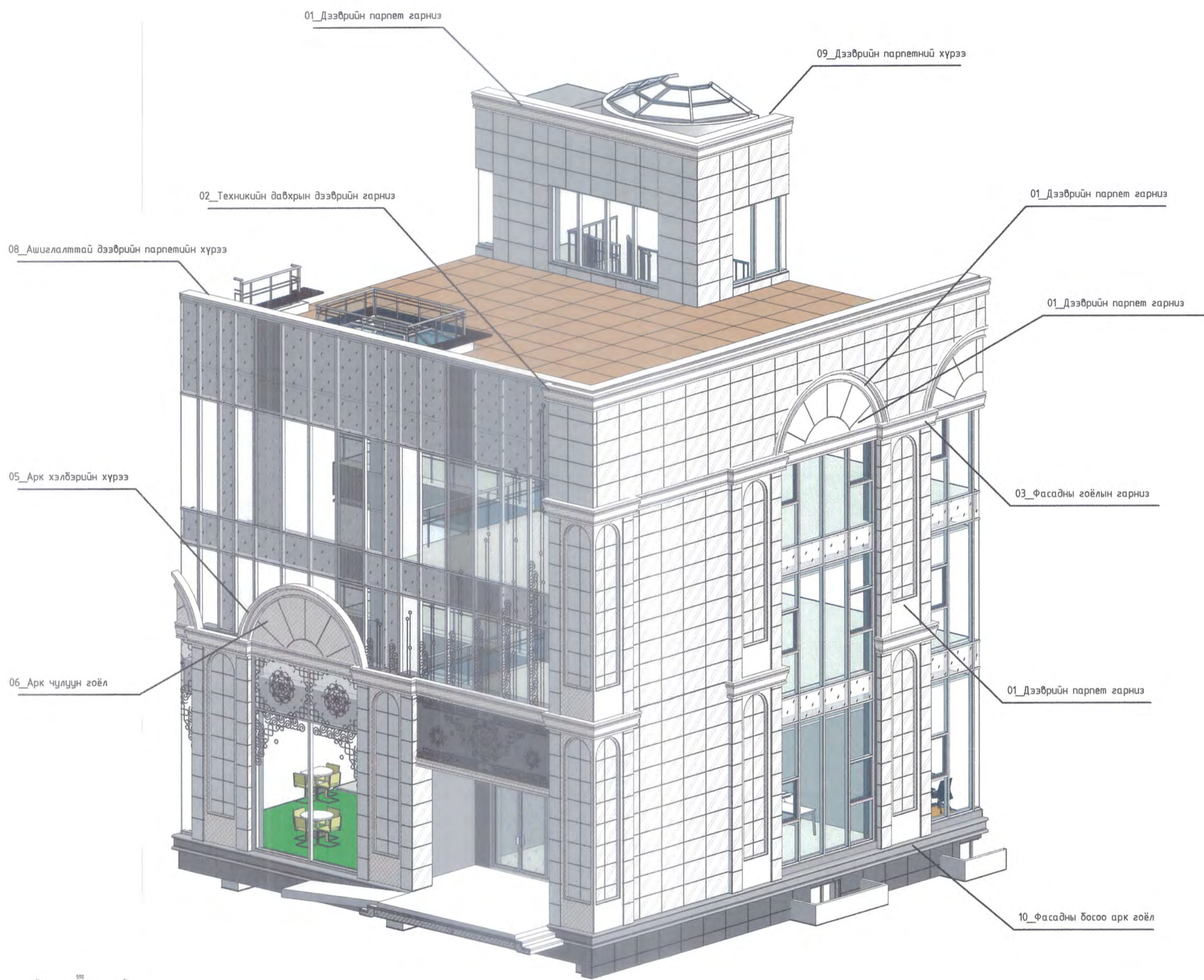

Д/В	Огноо	Засвар, Өөрчлөлт
Үе шат: АЖЛЫН ЗУРАГ		
Барилгын зураг төслийн "ИНТЕЛЛЕКТ ТАУЭР" ХХК		
Архитектор		С.Батзориг
Гүйцэтгэсэн		С.Батзориг
Шалгасан		Г.Оюунтунгалаг
"НИЙСЛЭЛИЙН ЗАСАГ ДАРГЫН ТАМГЫН ГАЗАР"-ын дээрээ тохижилт бүхий газар доорх адвотозоосол, үйлчилгээний цогцолборын барилга		
Фасадны гоёлын түүвэр		
Масштаб:	Зургийн дугаар:	Хуудас:
Е.Г.Шифр:	Т.Г.Шифр:	Огноо:
01/24-ИТ		2024

ХЭСЭГ ЛЭЛ - 7  
M1:20

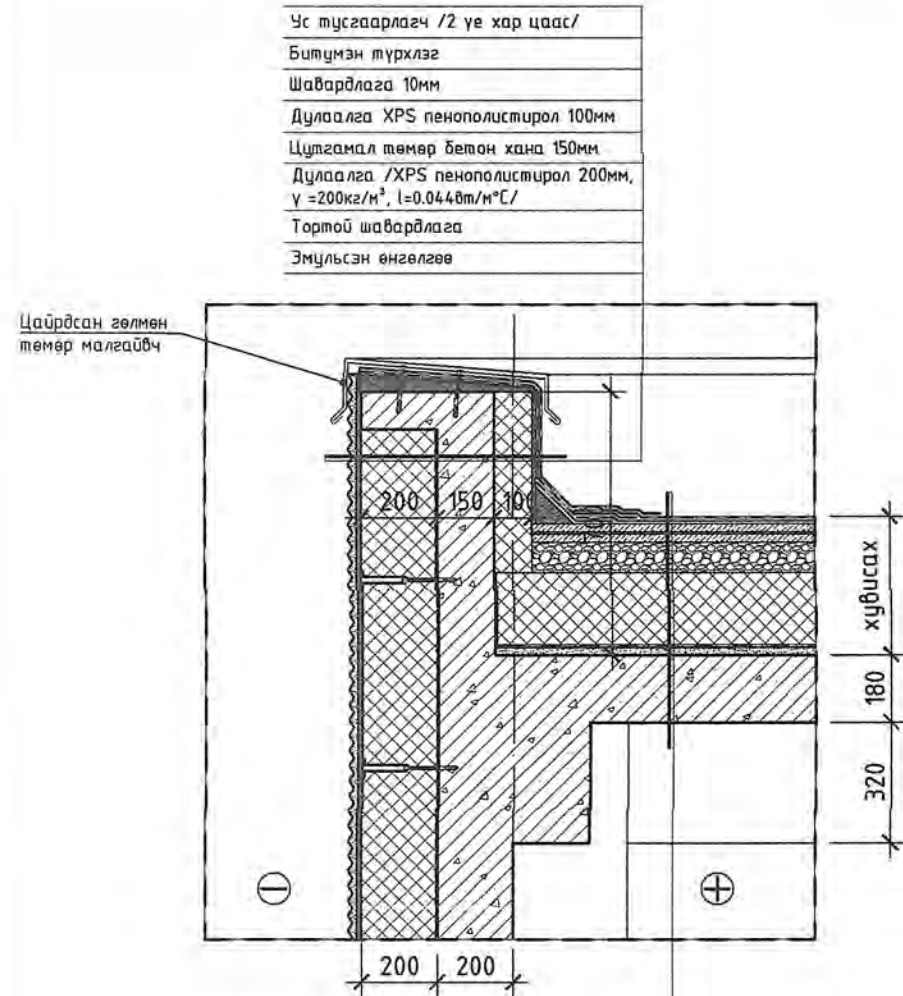

- Ус тусгаарлагч /2 үе хар цаас/
- Битумэн түрхлэг
- Арматуртай бетон 50мм Б10 /Ф6 алхан 200х200/
- Налуулаа керамзитбетон 50-100мм/
- Дулаалагч /XPS пенополистирол 50х4мм,  
 $\gamma = 200\text{кг/м}^3, \lambda = 0.044\text{Вт/м}^2\text{С}^\circ$ /  
Чур тусгаарлагч /Технобарьер/  
Цементэн тэгшилгээ 20мм М50  
Цулгамал төмөр бетон хүчилт 180мм

ХЭСЭГ ЛЭЛ - 8  
M1:20

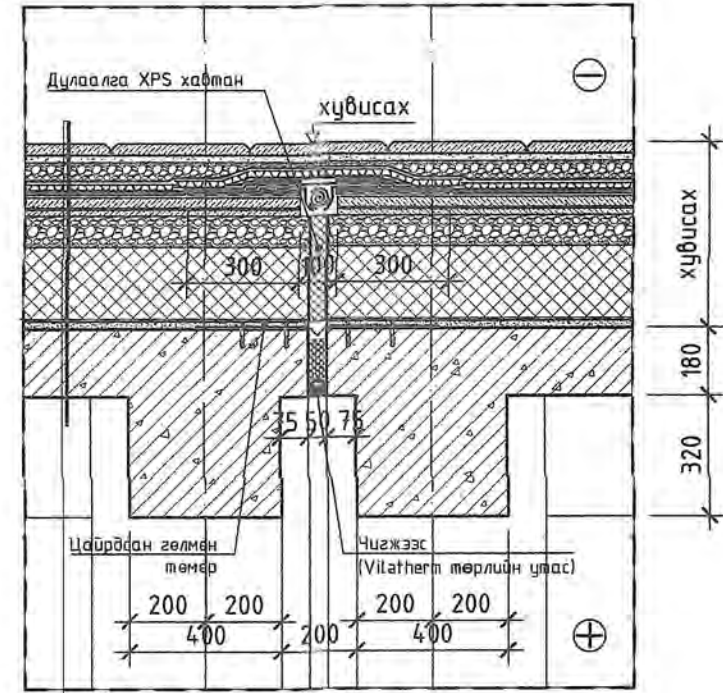

- Явсан замын хавтан 30мм
- Дэвсгэр үе /цемент элсний хольцог 20мм/
- Хайрган үе, ширхэг 10-50мм
- Дренажны үе /хэлбэржүүлсэн мембран/  
Ус тусгаарлагч /2 үе хар цаас/  
Битумэн түрхлэг  
Арматуртай бетон 50мм Б10 /Ф6 алхан 200х200/
- Налуулаа керамзитбетон 50-100мм/
- Дулаалагч /XPS пенополистирол 50х4мм,  
 $\gamma = 200\text{кг/м}^3, \lambda = 0.044\text{Вт/м}^2\text{С}^\circ$ /  
Чур тусгаарлагч /Технобарьер/  
Цементэн тэгшилгээ 20мм М50  
Цулгамал төмөр бетон хүчилт 180мм

ХЭСЭГ ЛЭЛ - 9  
M1:20

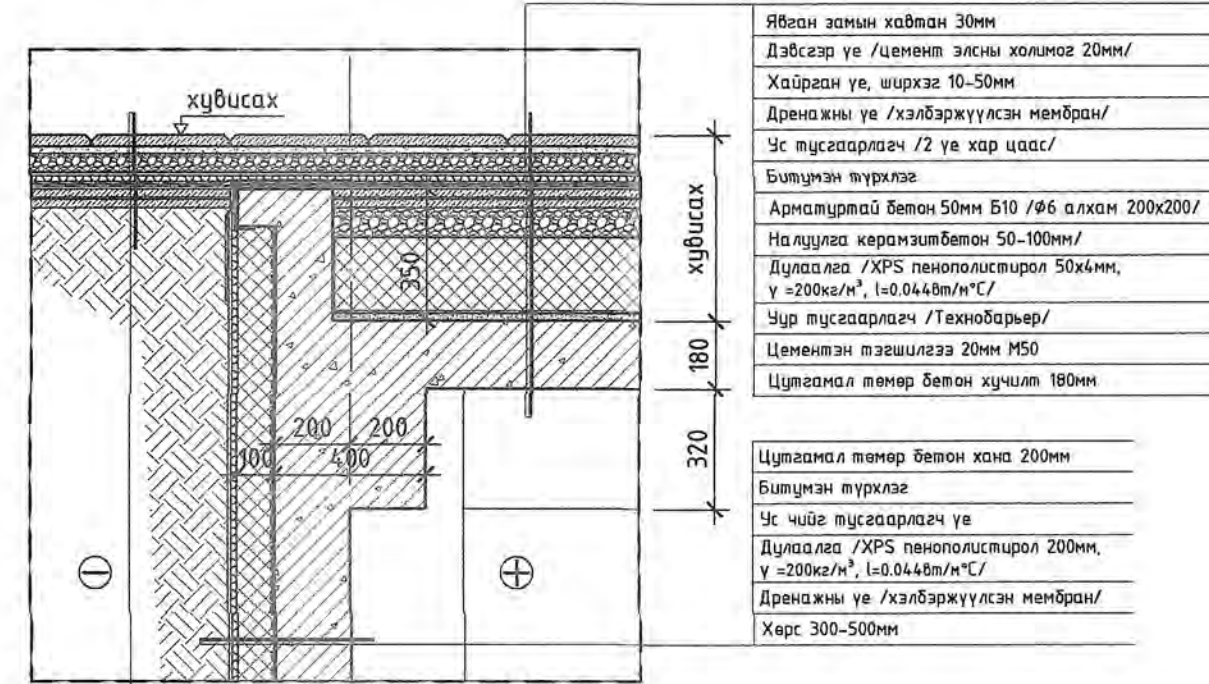

ТАЙЛАР:  
- Дотор заслалын подорожлолтыг БА-101 с үз.  
- Байгуулалтын зураг БА-102-107, асгалын зураг БА-201-204-р худалдаатай хамт үз.  
- Шал болон дотор заслалын ажлыг хийхээс өмнө сантехник, шахилгааны цэсралтын ажлыг хийж дуусгасан байх шаардлагатай.  
- Цанх, хаалганы завхар хэмжээг БА-452 д үз.  
- Гадна, дотор хангын цэсралтын ажлыг хийж явцад хангын арматурчлолын зурагийг ББ маркийн зурагт заасны дагуу хийнэ.  
- Хангын шульбар хэсэглэлийг БА-501 д үз.  
- Хучилсанд гарах нүхний байгууллыг ББ-маркийн зурагт үзнэ үү.

ХЭСЭГ ЛЭЛ - 10  
M1:20

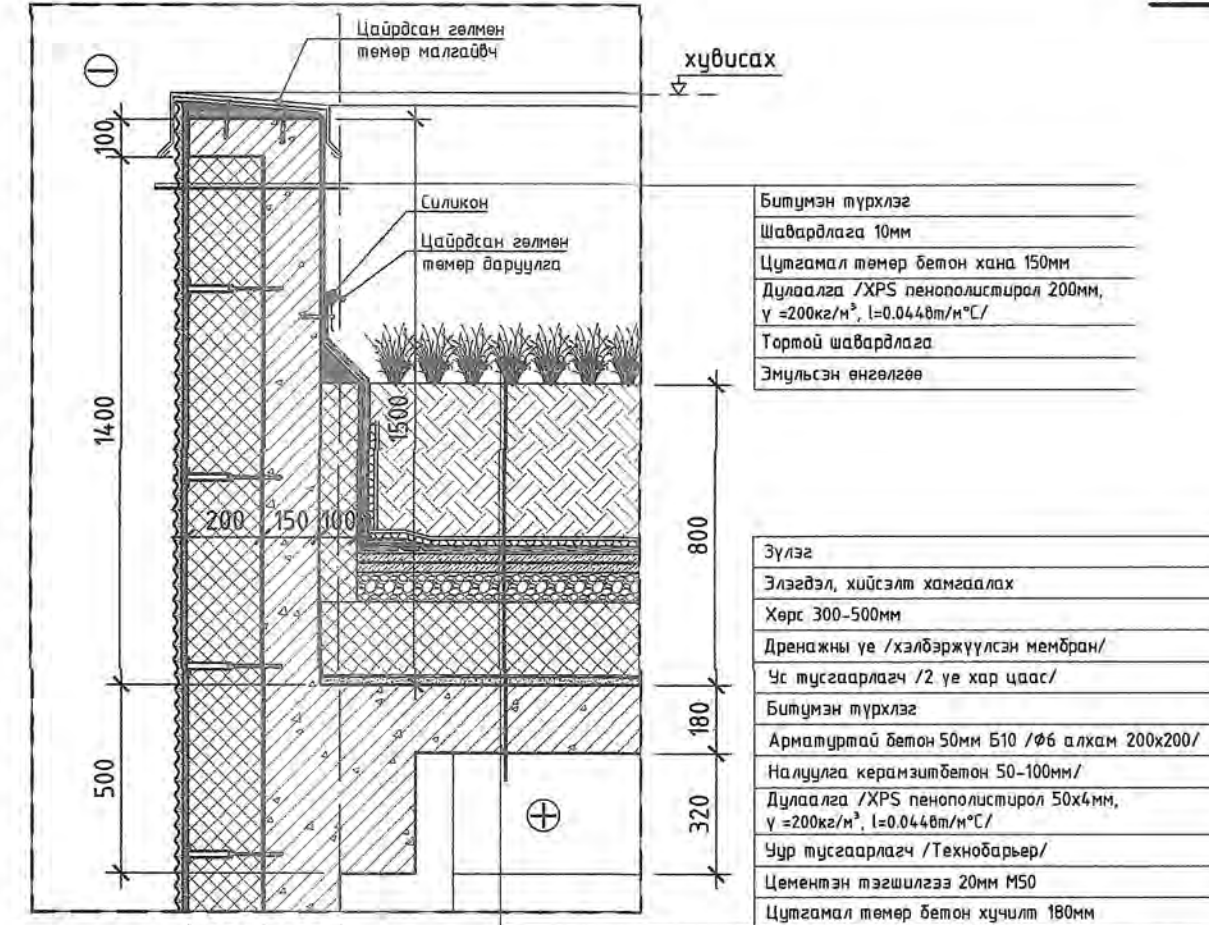

ХЭСЭГ ЛЭЛ - 13  
M1:20

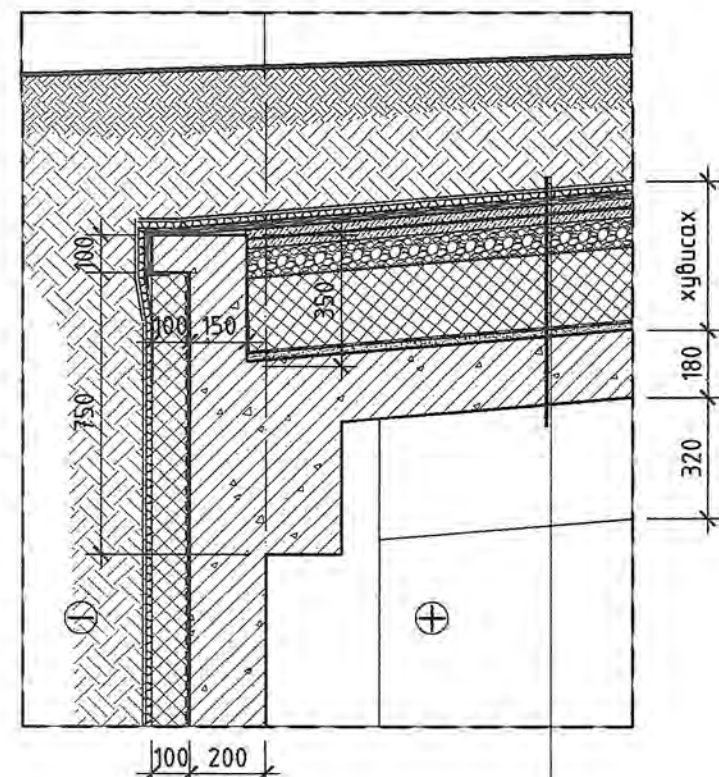

- Хөрс
- Дренажны үе /хэлбэржүүлсэн мембран/  
Ус тусгаарлагч /2 үе хар цаас/  
Битумэн түрхлэг  
Арматуртай бетон 50мм Б10 /Ф6 алхан 200х200/  
Налуулаа керамзитбетон 50-100мм/  
Дулаалагч /XPS пенополистирол 50х4мм,  
 $\gamma = 200\text{кг/м}^3, \lambda = 0.044\text{Вт/м}^2\text{С}^\circ$ /  
Чур тусгаарлагч /Технобарьер/  
Цементэн тэгшилгээ 20мм М50  
Цулгамал төмөр бетон хүчилт 180мм

ХЭСЭГ ЛЭЛ - 11  
M1:20

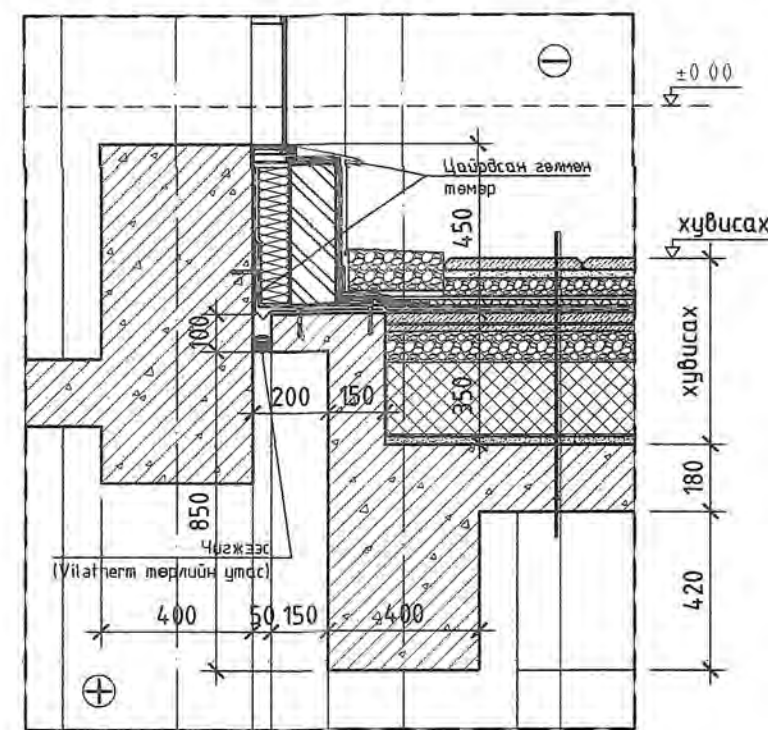

- Явсан замын хавтан 30мм
- Дэвсгэр үе /цемент элсний хольцог 20мм/
- Хайрган үе, ширхэг 10-50мм
- Дренажны үе /хэлбэржүүлсэн мембран/  
Ус тусгаарлагч /2 үе хар цаас/  
Битумэн түрхлэг  
Арматуртай бетон 50мм Б10 /Ф6 алхан 200х200/  
Налуулаа керамзитбетон 50-100мм/  
Дулаалагч /XPS пенополистирол 50х4мм,  
 $\gamma = 200\text{кг/м}^3, \lambda = 0.044\text{Вт/м}^2\text{С}^\circ$ /  
Чур тусгаарлагч /Технобарьер/  
Цементэн тэгшилгээ 20мм М50  
Цулгамал төмөр бетон хүчилт 180мм

ХЭСЭГ ЛЭЛ - 12  
M1:20

- Ус тусгаарлагч /2 үе хар цаас/  
Битумэн түрхлэг  
Шаварлага 10мм  
Дулаалагч XPS пенополистирол 100мм  
Цулгамал төмөр бетон хана 150мм

- Хөрс
- Дренажны үе /хэлбэржүүлсэн мембран/  
Ус тусгаарлагч /2 үе хар цаас/  
Битумэн түрхлэг  
Арматуртай бетон 50мм Б10 /Ф6 алхан 200х200/  
Налуулаа керамзитбетон 50-100мм/  
Дулаалагч /XPS пенополистирол 50х4мм,  
 $\gamma = 200\text{кг/м}^3, \lambda = 0.044\text{Вт/м}^2\text{С}^\circ$ /  
Чур тусгаарлагч /Технобарьер/  
Цементэн тэгшилгээ 20мм М50  
Цулгамал төмөр бетон хүчилт 180мм

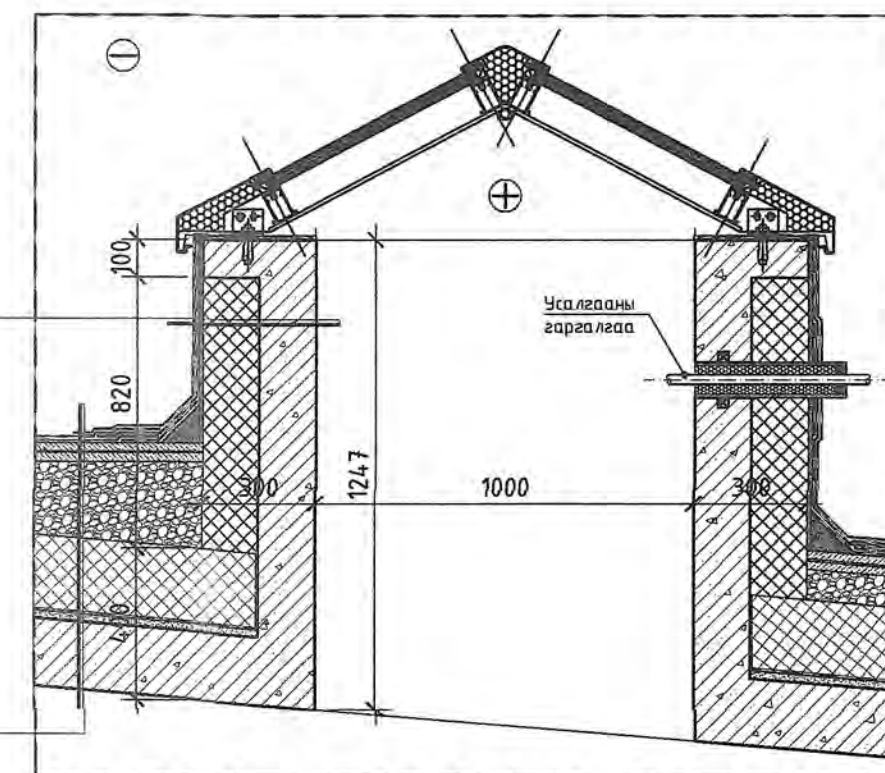

ТАНИХ ТЭМДЭГ:

	Цулгамал төмөр бетон
	Блокн өрлөгөн хана
	Тоосгон өрлөгөн хана
	Гилсэн хана
	Эрдэст хөвөн дулаалаа
	Хөөсөнцөр дулаалаа

Үе шал: АЖЛЫН ЗУРАГ

	Барилгын зураг төслийн "ИНТЕЛЕКТ ТАУЭР" ХХК Хаяг: ХУД, 15-р хороо, Наадам центр, 5 давхар
Архитектор:	Б.Батзориг
Гүйцэтгэсэн:	О.Санжаадам
Шалгаасан:	Г.Оюунтуулалз

Улаанбаатар хот, Чингэлтэй дүүрэг, 3-р хороо  
"Нийслэлийн засаг даргын тамганы газар"-ын дээрээ тохиолот бүхий газар доорх адмозогсоол, үйлчилгээний цаацолбор барилга

ХЭСЭГ ЛЭЛ 7-11, 13

Масштаб:	Зургийн дугаар:	Хуудас:
M1:20	214	65
ЕГ Шифр:	ТГ Шифр:	Огноо:
01/24-ИТ		2024

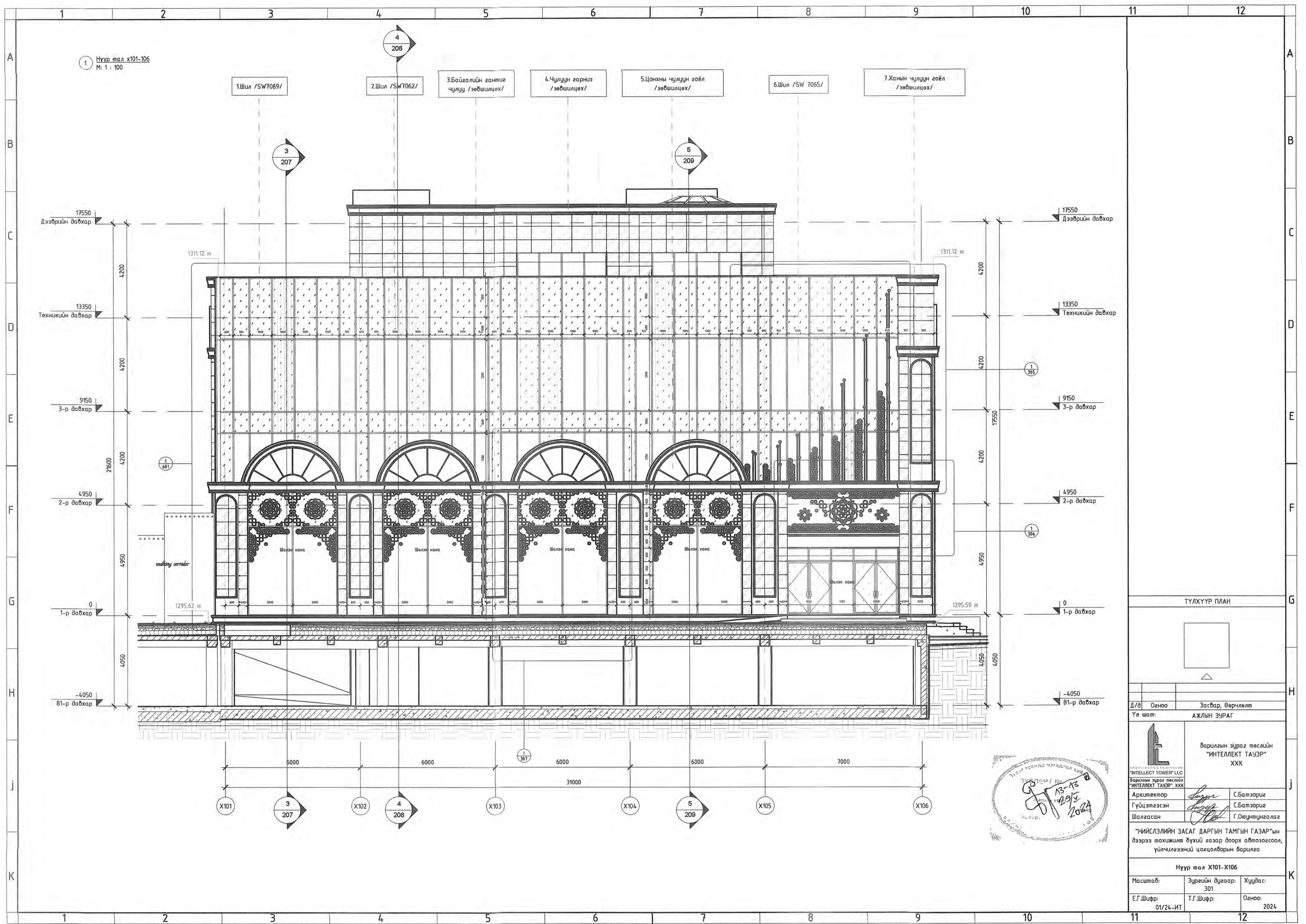

ТҮЛХҮҮР ПЛАН		
Д/В	Огноо	Засвар, Өөрчлөлт
Үе шат: АЖЛЫН ЗУРАГ		
Барилгын зураг төслийн "ИНТЕЛЛЕКТ ТАУЭР" ХХК		
Архитектор	<i>[Signature]</i>	С.Батзориг
Гүйцэтгэсэн	<i>[Signature]</i>	С.Батзориг
Шалгасан	<i>[Signature]</i>	Г.Оюунтунгааг
"НИЙСЛЭЛИЙН ЗАСАГ ДАРГЫН ТАМГЫН ГАЗАР"-ын дээрээ тохижилт бүхий газар дорх алтзогсоол, үйлчлээний цогцолборын барилга		
Нүүр тал X101-X106		
Масштаб:	Зургийн дугаар:	Хуудас:
Е.Г.Шифр:	Т.Г.Шифр:	Огноо:
01/24-ИТ		2024