

ШИФР: ТА-12/2023

БАТЛАВ:
ЗАВХАН АЙМГИЙН ЕРӨНХИЙ АРХИТЕКТОР:



Х. ДЭЛГЭРДАЛАЙ

Завхан аймаг, Цагаанхайрхан сум, Азыг баг

"СҮР ХАРВААНЫ ТАЛБАЙ"

/Ажлын зураг/

ЗӨВШӨӨРСӨН:

БОЛОВСРЧУЛСАН:

| | | | | |
|---------------------------------------|------------|---|---|-------------|
| Албан тушаал | Нэр | Гүйцэтгэгч | Албан тушаал | Нэр |
| Завхан аймгийн ГХБХБГ-ын дарга | ДАНХТЭЭ | Албан тушаал | "Тод архитектур"ХХК-ийн захирал | Б.Энхтүвшин |
| Завхан аймгийн ОБГ-ын дарга, хуралдаа | ӨБОЛД | Захиалагч | Завхан аймаг, Цагаанхайрхан сумын засаг дарга | С.Бат-Өлзий |
| ХБТХОХ-ийн дарга | Д.АЗЖАРГАЛ |  | | |





УЛААНБААТАР ХОТ
2023 ОН

ЕРӨНХИЙ ТӨЛӨВЛӨГӨӨ М1:350

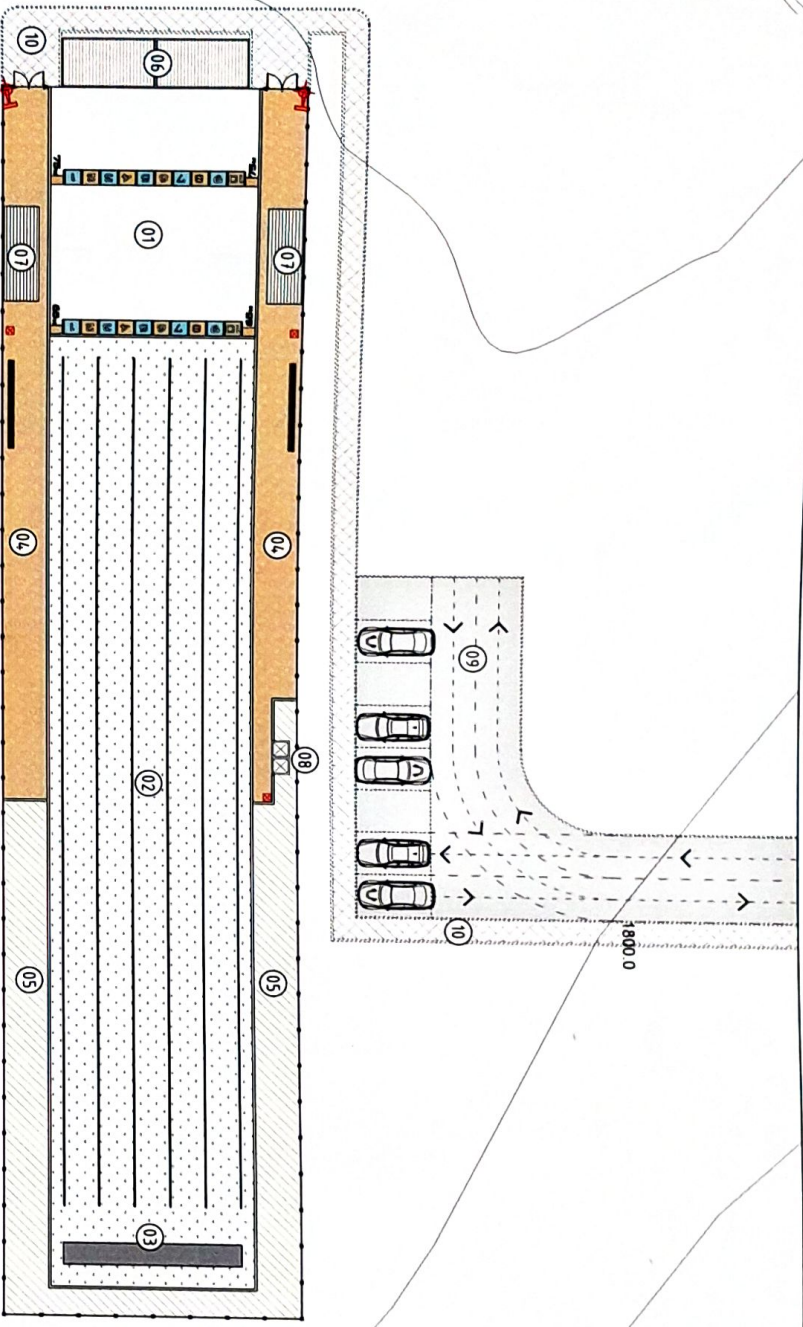

| Төлбөргүй | Тайлбар |
|---|---------------|
| 1 Сүм харбах талбайг тусгаарлах шугам / | Төлбөлөг бүгд |
| 2 Зургийг хоорондын шугам | Төлбөлөг бүгд |
| 3 Зургийн байршугийн шугам | Төлбөлөг бүгд |
| 4 Үзэгчдийн талбай /галжирлын бүс/ | Төлбөлөг бүгд |
| 5 Ногоон газар /галжирлын бүс/ | Төлбөлөг бүгд |
| 6 Үзэгчдийн асар /сүүрэг-м/ | Төлбөлөг бүгд |
| 7 Сурьн асар | Төлбөлөг бүгд |
| 8 Бие зогсох газар | Төлбөлөг бүгд |
| 9 Орон нутагийн чиглэлийн асар зам | Одоо байгаа |
| 10 Шороон явган зам | Одоо байгаа |



Тайлбар
 -Зөвхөн дунзүйн, Цагаанхадрухан сүм, Азын ёзгийн Сур харбахын талбайг зориулсан бүтэц төлөвлөгөө, өргөтгөл төлөвлөгөөг хийв.
 -Тод архитектор УХХ-д 2023 оны 4-р улиралд баталсан.
 -Ерөнхий төлөвлөгөөг, түгээлэг бүгд орчинд нь гүйцэтгэн, байгуулин бүр мархууз хадгалж байдалаар мөрдөлтэй.

- ТАНХ ТЭМДЭГ ЛЭГЭЭ**
- Одоо байгаа орон нутагийн чиглэлийн асар зам
 - Одоо байгаа явган зам
 - Төлбөлөг бүгд ногоон байгууламж
 - Төлбөлөг бүгд халдсан зам
 - Төлбөлөг бүгд сүм харбах талбай
 - Төлбөлөг бүгд сүм харбах талбай
 - Төлбөлөг бүгд сурьн асар
 - Төлбөлөг бүгд нэг сурьн асар
 - Төлбөлөг бүгд бие зогсох газар
 - Төлбөлөг бүгд халсан гад 3м
 - Төлбөлөг бүгд дарагчлуулагч 2м
 - Төлбөлөг бүгд хаваца
 - Сандал

Зөвхөн аймаг, Цагаанхадрухан сүм, Азын ёз
 "Сур ХАРВААНЫ ТАЛБАН"

Ерөнхий төлөвлөгөө

| | | | | | |
|-------------|--------------|-----------------|---------|----------|----|
| Архитектор | Б.Буньбаатар | ЕГ Шурф: | М1:350 | Огноо: | А3 |
| Гүйцэтгэсэн | Б.Буньбаатар | ТГ Шурф: | 2023/11 | Хугацаа: | 11 |
| Шалгатан | Б.Энхмүл | Зургийн дугаар: | ET-01 | | |



Тод Архитектор УХХ

| | | | | | | | | |
|---|---|---|---|---|---|---|---|----|
| 1 | 2 | 3 | 4 | 5 | 6 | 7 | 8 | А3 |
|---|---|---|---|---|---|---|---|----|

ЗАМ ТАЛБАЙН ХУЧИЛТ М1500

ГЭМЭЭГЭЙН ХАЙЛЫН ХЭРЭГЭЭ

| № | Хайлын нэр | Хайлын өргөрөг | Төгс өргөрөг |
|----|-------------------|----------------|--------------|
| 1 | Шалын хайл | 200 | 200 |
| 2 | Бетон хайл | 200 | 200 |
| 3 | Хайлны гадна хайл | 200 | 200 |
| 4 | Бетон гадна хайл | 200 | 200 |
| 5 | Хайлын дотор хайл | 200 | 200 |
| 6 | Хайлны гадна хайл | 200 | 200 |
| 7 | Хайлны гадна хайл | 200 | 200 |
| 8 | Хайлын гадна хайл | 200 | 200 |
| 9 | Хайлын гадна хайл | 200 | 200 |
| 10 | Хайлын гадна хайл | 200 | 200 |
| 11 | Хайлын гадна хайл | 200 | 200 |
| 12 | Хайлын гадна хайл | 200 | 200 |
| 13 | Хайлын гадна хайл | 200 | 200 |
| 14 | Хайлын гадна хайл | 200 | 200 |
| 15 | Хайлын гадна хайл | 200 | 200 |

A
B
C
D
E
F

A
B
C
D
E
F

Орц Гарц

Орц Гарц

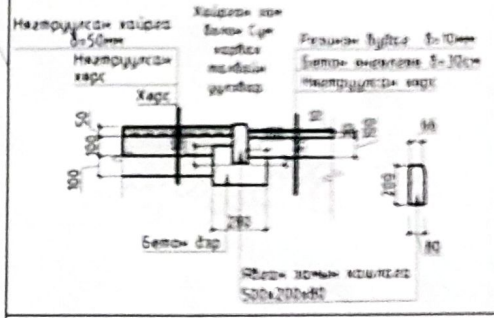
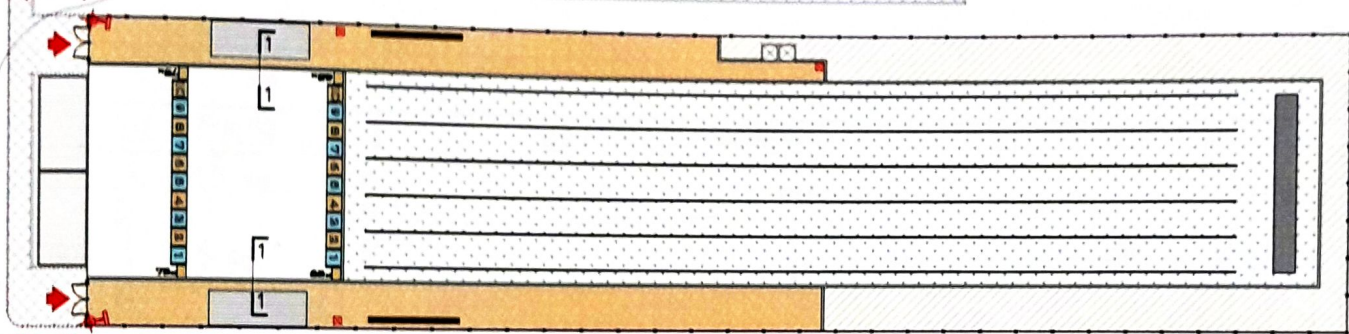
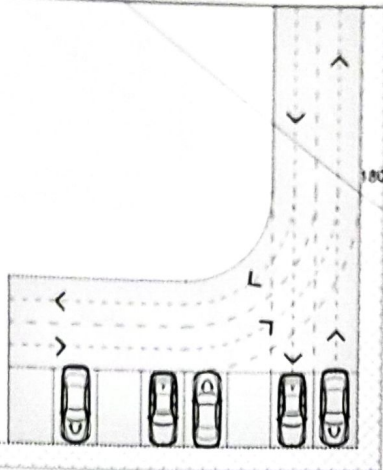

ТАЙЛАР

-Тохижилтын элементүүд нь стандартын шаардлага, аюулгүй байдлыг хангасан байна. Сандал, хөгийн сав, гэрэлтүүлгийг хүний аюулгүй байдлыг хангасан байдлаар үзсэрч, суурилуулна. Тохижилт үзсэрлэлийн ажлыг нэрэгжлийн байгууллагаар гүйцэтгүүлэнэ.
-Нэвээн байгуулалжийн ажлыг аэротехнологийн дагуу нэрэгжлийн байгууллагаар гүйцэтгүүлэнэ.



"100 ARCHITECTS" ХХК

Завхан аймаг, Цагаанхайрхан сум, Азгт баг
"СҮР ХАРВААНЫ ТАЛБАЙ"

Зам талбайн хучилт

| | | | | |
|-------------|-------------|------------|-----------------|---------|
| Архитектор | Б.Бундаатар | ЕГ Шифр: | Масштаб | Өгнөө: |
| Гүйцэтгэсэн | Б.Бундаатар | ТА-11/2023 | М1:500 | 2023/11 |
| Шалгасан | Б.Энхтүүл | ТГ Шифр: | Зургийн дугаар: | Хуудас: |
| | | | ЕТ-02 | 11 |

Үе шат: А3

1 2 3 4 5 6 7 8 A3

ЗАЙ ХЭМЖЭЭ М1:500

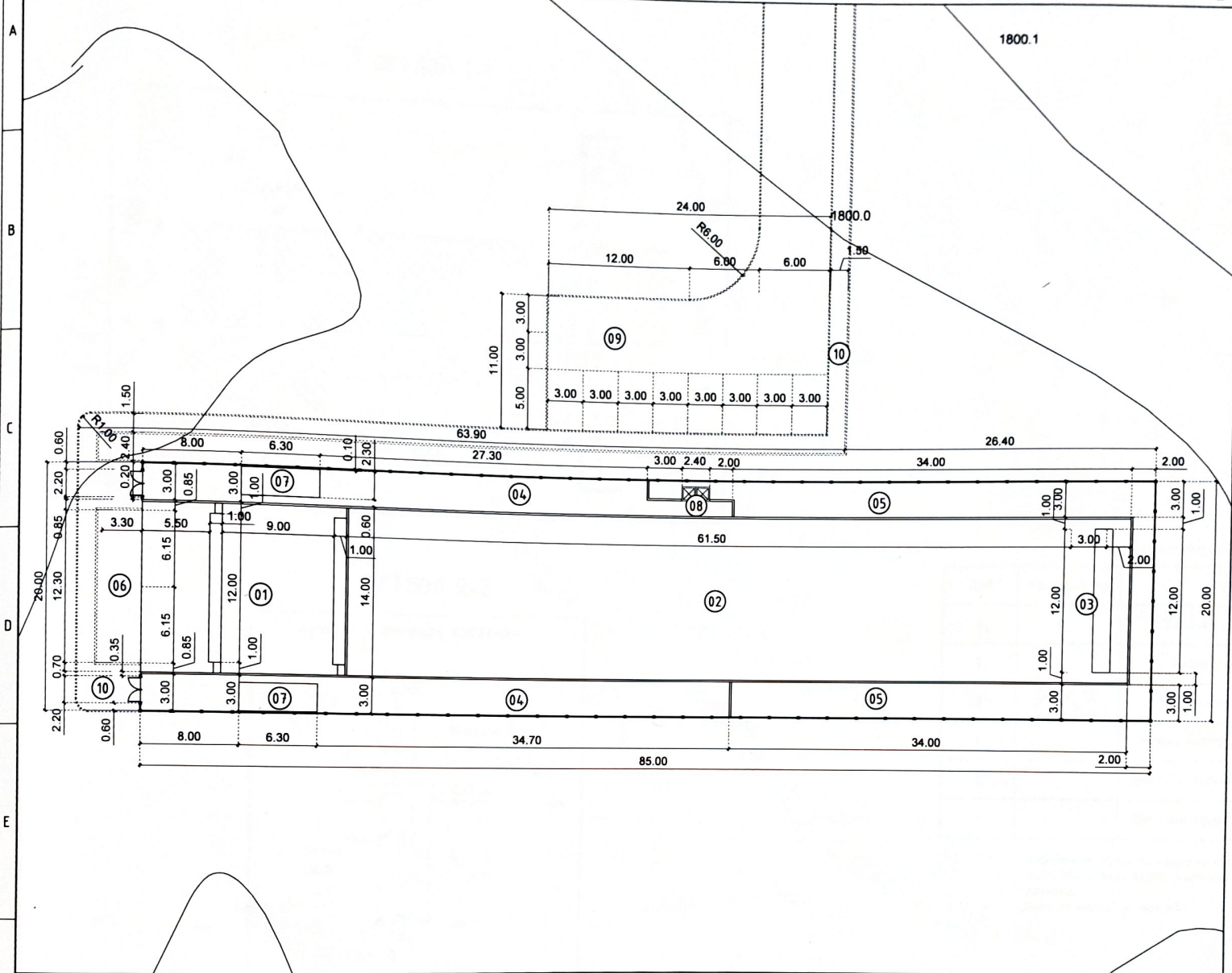

| ТОДОРХОЙЛОЛТ | | ТАЙЛБАР |
|--------------|-------------------------------------|--------------|
| 1 | Сум харбах талбай /зөгсоолын шугам/ | Төлөвлөж дүй |
| 2 | Зурхай хоорондын шугам | Төлөвлөж дүй |
| 3 | Зурхайн байны шугам | Төлөвлөж дүй |
| 4 | Үзэгчдийн талбай /ажуулгын бүс/ | Төлөвлөж дүй |
| 5 | Могоон байгууламж /хориотой бүс/ | Төлөвлөж дүй |
| 6 | Үзэгчдийн асар /сүүдрэвч/ | Төлөвлөж дүй |
| 7 | Сурын асар | Төлөвлөж дүй |
| 8 | Бие засах газар | Төлөвлөж дүй |
| 9 | Орон нутгийн чанартай авто зам | Одоо байгаа |
| 10 | Шороон явган зам | Одоо байгаа |

ТАЙЛБАР
 -Зай хэмжээг одоо байгаа цөөрмөөс авав.
 -Зай хэмжээний дагуу газар дээр нь дахин нарийвчилсан хэмжээ авч ажлыг хийж гүйцэтгэнэ.
 -Зай хэмжээг метр /м/-ээр өгөв.

| | | | | | | | | | | | | | | |
|---|--|--|--|--|---|--|--------------|---------------|------------------------|--|--------------------------|--|-------------------|--|
|  "Тод Архитектур" ХХК | | | | | Завхан аймаг, Цагаанхайрхан сум, Агьт баг | | | Үе шам: АЭ | | | | | | |
| | | | | | "СҮР ХАРВААНЫ ТАЛБАЙ" | | | | | | | | | |
| Зай хэмжээ | | | | | Архитектор | | Б.Буянбаатар | | ЕГ Шифр: ТА-11/2023 | | Масштаб: М1:500 | | Огноо: 2023/11 | |
| | | | | | Гүйцэтгэсэн | | Б.Буянбаатар | | ТГ Шифр: | | Зургийн дугаар: ЕТ-03 | | Хуудас: 10 | |
| | | | | | Шалгасан | | Б.Энхтуул | | | | | | | |

ГАДНА ХАШААНЫ ХЭСЭГЛЭЛ М1:50

ОГТЛОЛ 1-1

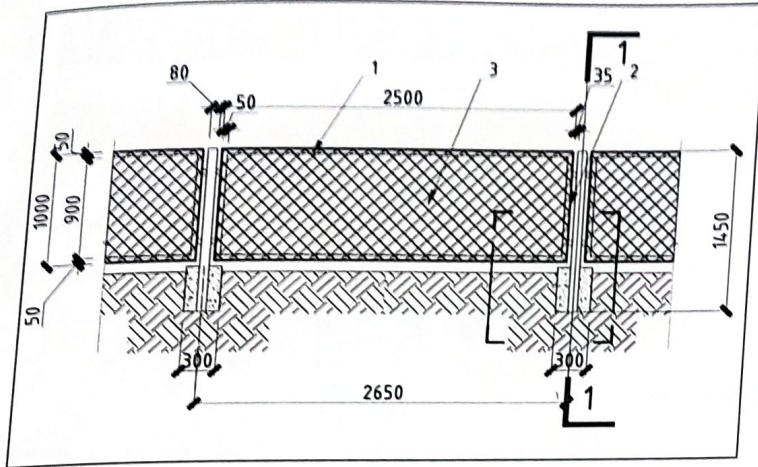

ОГТЛОЛ 2-2

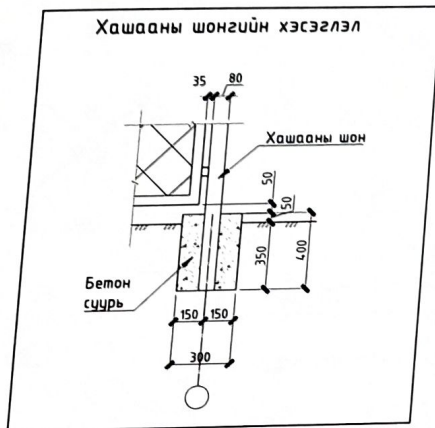

ХАШААНЫ МАТЕРИАЛЫН ТҮҮВЭР

| Д/д | Тэмдэглэгээ | Нэр | Хэмжээ |
|-----|-------------|---------------------------------------|--------------------|
| 1 | L | Хөндлөн рам L=2500 | 2ш |
| 2 | L | Босоо рам L=1000 | 2ш |
| 3 | | Метал тор 2480x980 | 2.43м ² |
| 4 | | Рамны ногоон будаг /1м ² / | 78м ² |
| 5 | | Шонгийн ногоон будаг /80ш/ | 37.2м ² |
| 6 | | Шонгийн суурь бетон /80ш/ | 2.67м ³ |

Тайлбар: Маталыг 1ш хашааны хавтасаар тооцов.
Нийт 78ш хавтас байна. Хавтасыг метал шонд
гагнана.
Бүдгийг нийтэд нь тооцов.

Завхан аймаг, Цагаанхайрхан сум, Агьт баг
"СУР ХАРВААНЫ ТАЛБАЙ"

Гадна хашааны хэсэглэл

Үе шат: АЗ

| | | | | | |
|--------------------------|-------------|-------------|------------------------|-------------------------|-------------------|
| "Тод архитектор" ХХК | Архитектор | Б.Бундаатар | ЕГ Шифр: ТА-11/2023 | Масштаб: М1:50 | Огноо: 2023/11 |
| | Гүйцэтгэсэн | Б.Бундаатар | ТГ Шифр: | Зургийн дугаар: ЕТ-4 | Хуудас: 10 |
| | Шалгасан | Б.Энхтуул | | | |

САНДАЛЫН ХЭСЭГЛЭЛ М1:50

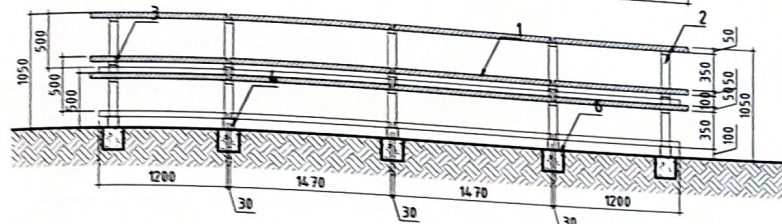
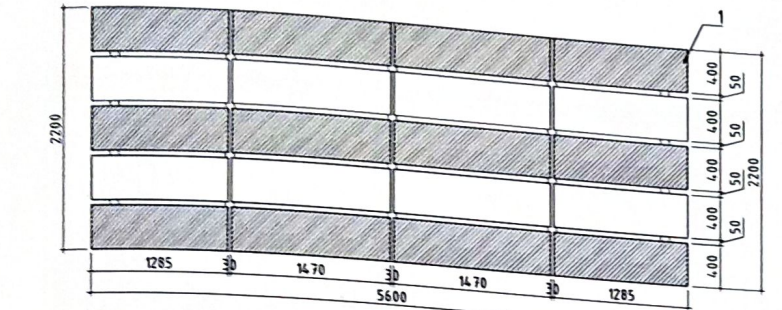

ХАРАГДАХ БАЙДАЛ

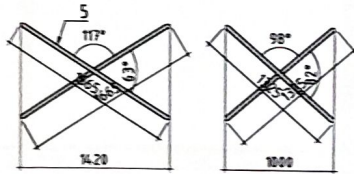
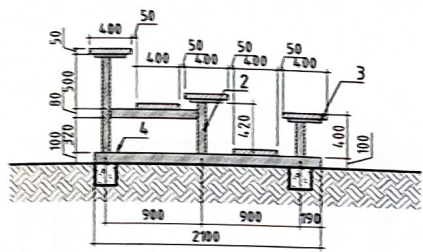

СУУХ АСАРЫН САНДАЛЫН МАТЕРИАЛЫН ТҮҮВЭР

| Д/в | Тэмдэглэгээ | Нэр | Хэмжээ |
|-----|-------------|----------------------------|--------|
| 1 | | Хөндлөн банз L=4000мм | 7ш |
| 2 | | Метал босоо рам 80x80мм | 13м |
| 3 | | Метал рам 80x30мм | 4.5м2 |
| 4 | | Метал хөлний рам 100x100мм | 10.5м |
| 5 | | Хөндлөн метал рам 40x40мм | 6.2м2 |
| 6 | | Бетон суурь 200x200мм | 0.08м3 |

ТАЙЛБАР: Үе сандалыг 1ш сандалаар тооцно. Нийт 2ш сандал байна. Сандалыг газарт бетон суурьгаар бэхлэнэ.

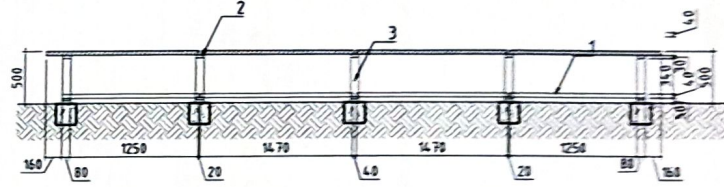
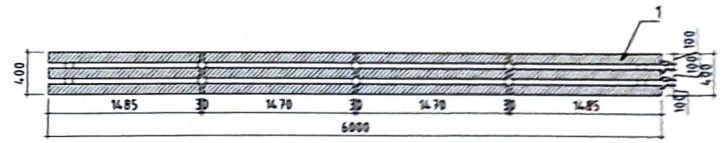

ХАРАГДАХ БАЙДАЛ

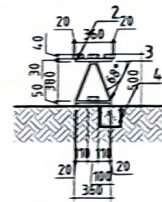

САНДАЛЫН МАТЕРИАЛЫН ТҮҮВЭР

| Д/в | Тэмдэглэгээ | Нэр | Хэмжээ |
|-----|-------------|--------------------------|--------|
| 1 | | Хөндлөн банз L=3000мм | 8ш |
| 2 | | Метал рам 80x30мм | 1.8м |
| 3 | | Матсан метал рам 80x20мм | 7м |
| 4 | | Бетон суурь 200x200мм | 0.04м3 |

ТАЙЛБАР: Үе сандалыг 1ш сандалаар тооцно. Нийт 2ш сандал байна. Сандалыг газарт бетон суурьгаар бэхлэнэ.

Завхан аймаг, Цагаанхайрхан сум, Агым баг
 "СҮР ХАРВААНЫ ТАЛБАЙ"
 Сандалын хэсэглэл

Архитектор: Б.Буюнбаатар
 Гүйцэтгэгсэн: Б.Буюнбаатар
 Шалгагсан: Б.Энхтуул

ЕГ Шифр: ТА-11/2023
 ТТ Шифр: Зургийн дугаар: ET-5

Масштаб: М1:50
 Огноо: 2023/11

Үе шат: А3
 Хуудас: 10

ҮЗЭГЧИЙН АСАРЫН ХЭСЭГЛЭЛ М1:50

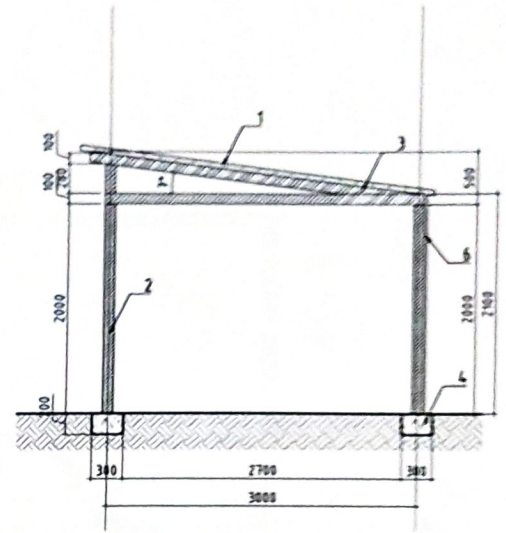
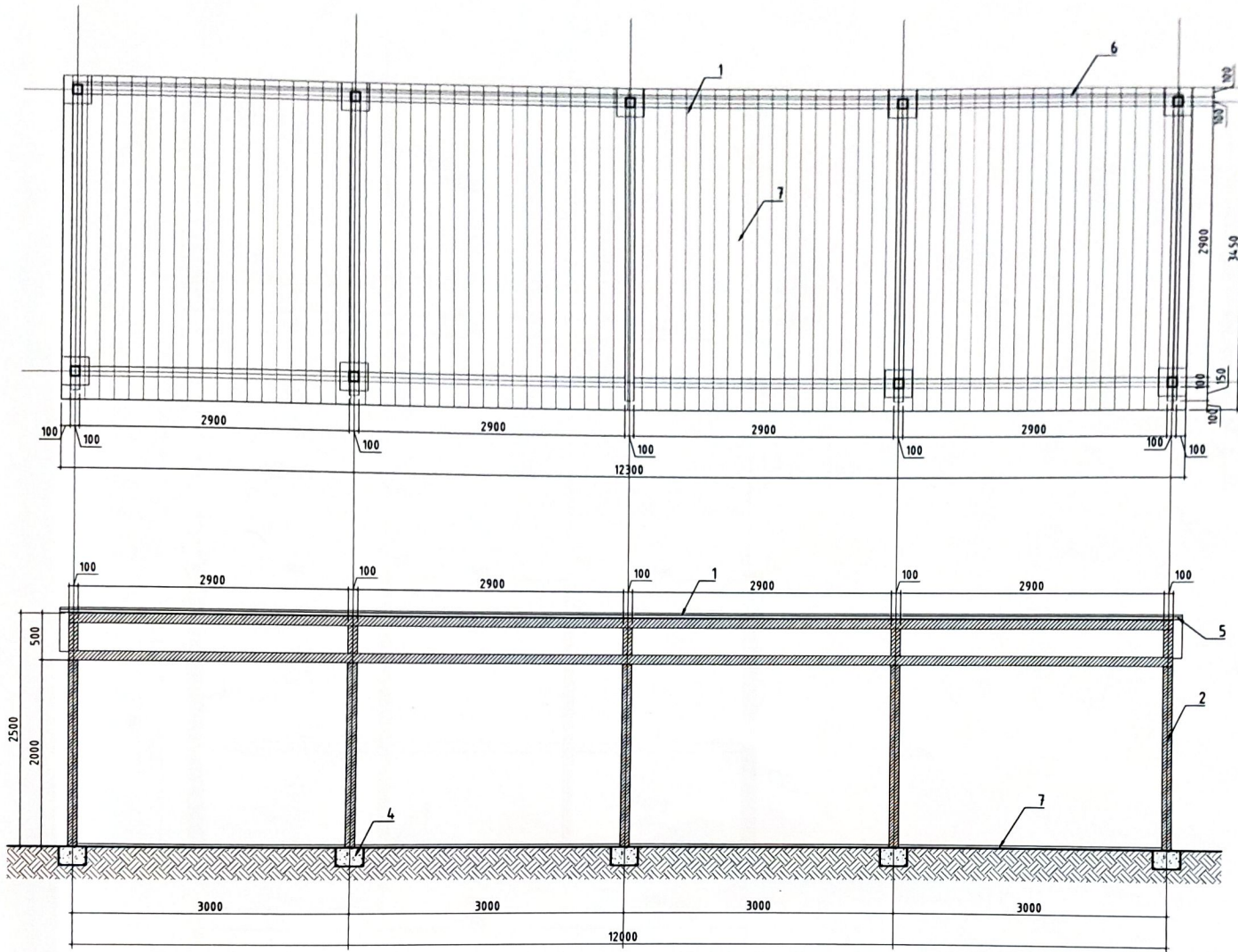

АСАРЫН МАТЕРИАЛЫН ТҮҮВЭР

| Д/д | Тэмдэглэгээ | Нэр | Хэмжээ |
|-----|-------------|-------------------------|---------------------|
| 1 | | Дээврийн төмөр | 43.05м ² |
| 2 | | Метал багана 100x100мм | 18м |
| 3 | | Модон рам 100x100мм | 66.8м |
| 4 | | Бетон суурь 300x200мм | 0.11м ³ |
| 5 | | Дээврийн банз δ=30мм | 43.05м ² |
| 6 | | Арын хананы банз δ=30мм | 25.8м ² |
| 7 | | Бетон шал δ=30мм | 37.4м ² |



"Тод архитектор" ХХК

Завхан аймаг, Цагаанхайрхан сум, Агьт баг
"СҮР ХАРВААНЫ ТАЛБАЙ"

Үзэгчдийн асарын хэсэглэл

| | | | |
|-------------|-------------|------------|-----------------|
| Архитектор | Б.Бундаатар | ЕГ Шифр: | Масштаб: |
| Гүйцэтгэсэн | Б.Бундаатар | ТА-11/2023 | М1:50 |
| Шалгасан | Б.Энхтуул | ТГ Шифр: | Зургийн дугаар: |
| | | | ЕТ-6 |

Үе шат: А3
Огноо: 2023/11
Хуудас: 10

СУРЫН АСАРЫН ХЭСЭГЛЭЛ М1:50

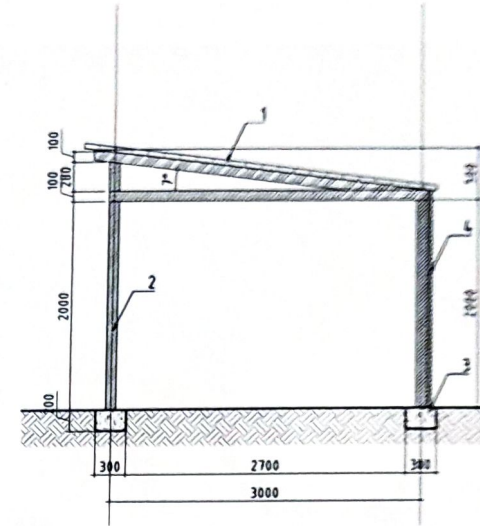
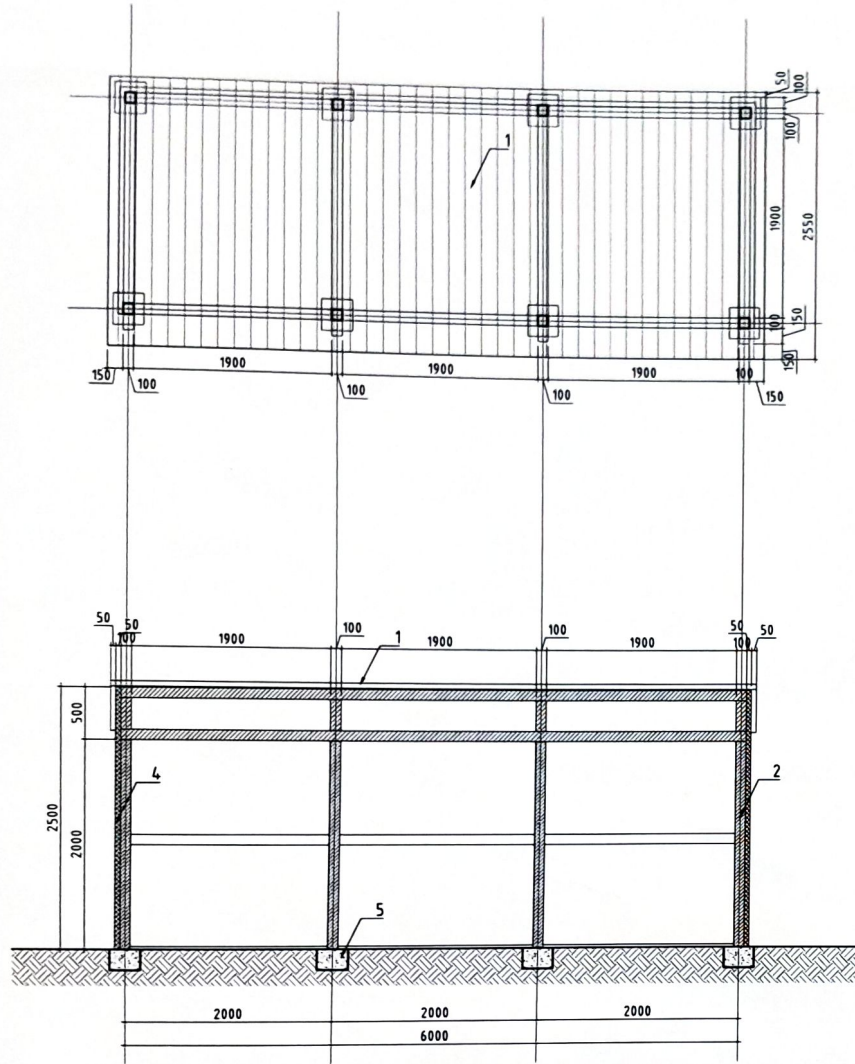



АСАРЫН МАТЕРИАЛЫН ТҮҮЭЭР

| Д/д | Тэмдэглэгээ | Нэр | Хэмжээ |
|-----|-------------|------------------------|---------------------|
| 1 | | Дээврийн төмөр | 43.05м ² |
| 2 | | Метал багана 100x100мм | 16м |
| 3 | | Модон рам 100x100мм | 43.9м |
| 4 | | Өнгөлгөө төмөр 50мм | 22.8м |
| 5 | | Бетон суурь 300x200мм | 0.10м ³ |
| 6 | | Бетон шал δ=30мм | 12.7м ² |

| | | | | |
|--|--|---|------------------------------------|--|
| <p>“Тод Архитектур” ХХК “ТОД АРХИТЕКТУР” ХХК</p> | Завхан аймаг, Цагаанхайрхан сум, Агьт баг “СУР ХАРВААНЫ ТАЛБАЙ” | | | |
| | Сурын асарын хэсэглэл | | | Үе шат: АЗ |
| | Архитектор Гүйцэтгэсэн Шалгасан | Б.Буянбаатар <i>Б.Буянбаатар</i> <i>Б.Энхмуул</i> | ЕГ Шифр: ТА-11/2023 ТГ Шифр: | Масштаб: М1:50 Зургийн дугаар: ЕТ-7 |

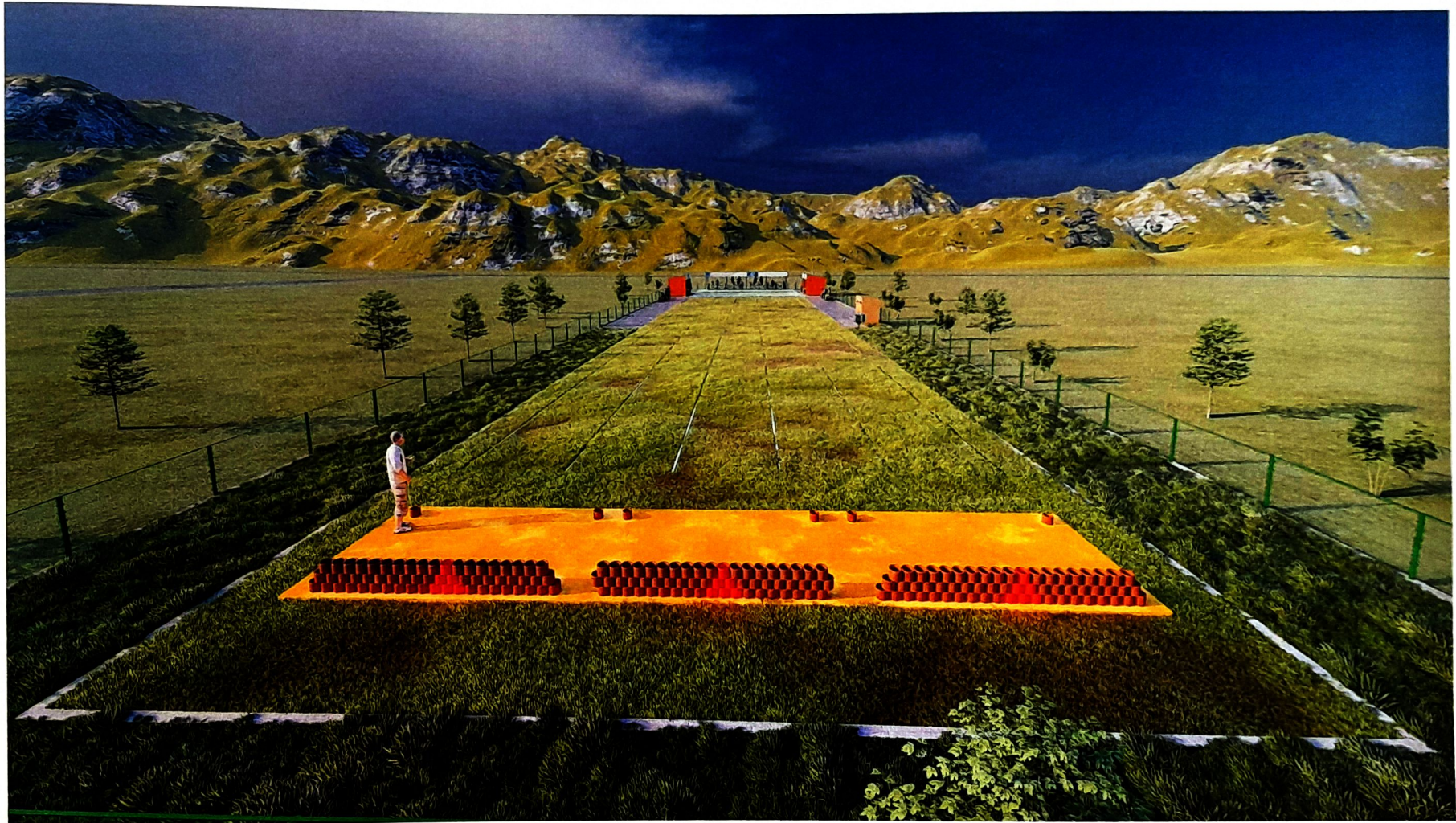
ХАРАГДАХ БАЙДАЛ



| | | | | | | |
|---|---|--------------|-----------------------|-----------------|------------|----------------|
|  *Тод архитектур* ХХК *ТОД АРХИТЕКТУР* ХХК | Завхан аймаг, Цагаанхайрхан сум, Агьт баг | | | | | Үе шат: АЗ |
| | "СҮР ХАРВААНЫ ТАЛБАЙ" | | | | | |
| | Харагдах байдал | | | | | Огноо: 2023/11 |
| | Архитектор | Б.Буянбаатар | ЕГ Шифр: ТА-11/2023 | Масштаб: М1:500 | Хуудас: 10 | |
| Гүйцэтгэсэн | Б.Буянбаатар | ТГ Шифр: | Зургийн дугаар: ET-08 | | | |
| Шалгасан | Б.Энхтуул | | | | | |

ХАРАГДАХ БАЙДАЛ

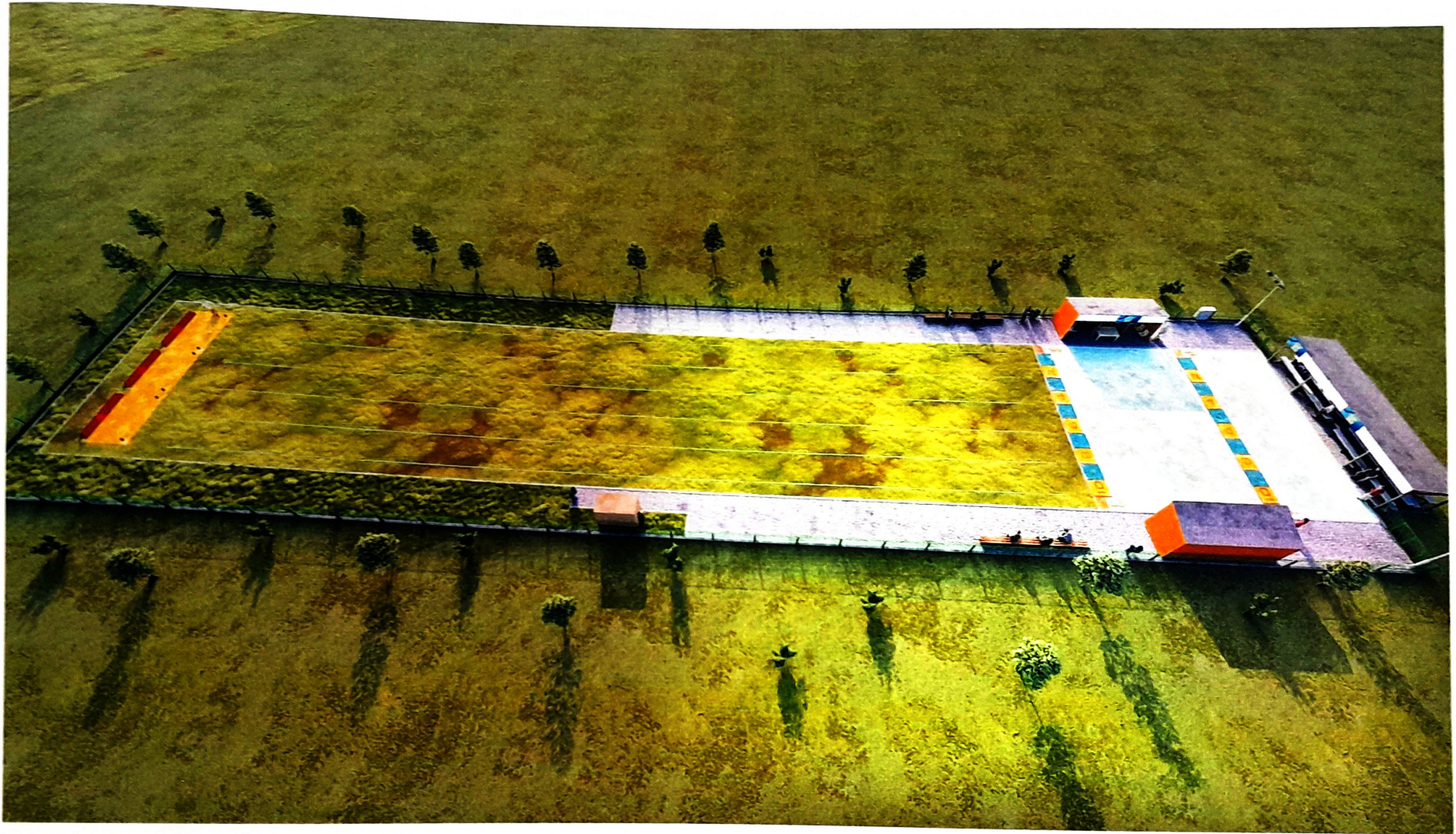

| | | | | | | |
|---|---|--------------|-----------------|----------|--------|------------|
|  "Тод Архитектуры" УООХ "ТОД АРХИТЕКТУРЫ" УООХ | Завхан аймаг, Цагаанхайрхан сум, Агьт баг | | | | | Үе шат: А3 |
| | "СУР ХАРВААНЫ ТАЛБАЙ" | | | | | |
| | Харагдах байдал | | | | | |
| | Архитектор | Б.Буянбаатар | ЕГ Шифр: | Масштаб: | Огноо: | |
| Гүйцэтгэгсэн | Б.Буянбаатар | ТА-11/2023 | M1:500 | 2023/11 | | |
| Шалгасан | Б.Энхтуул | ТГ Шифр: | Зургийн дугаар: | Хуудас: | | |
| | | | ET-9 | 10 | | |

ХАРАГДАХ БАЙДАЛ

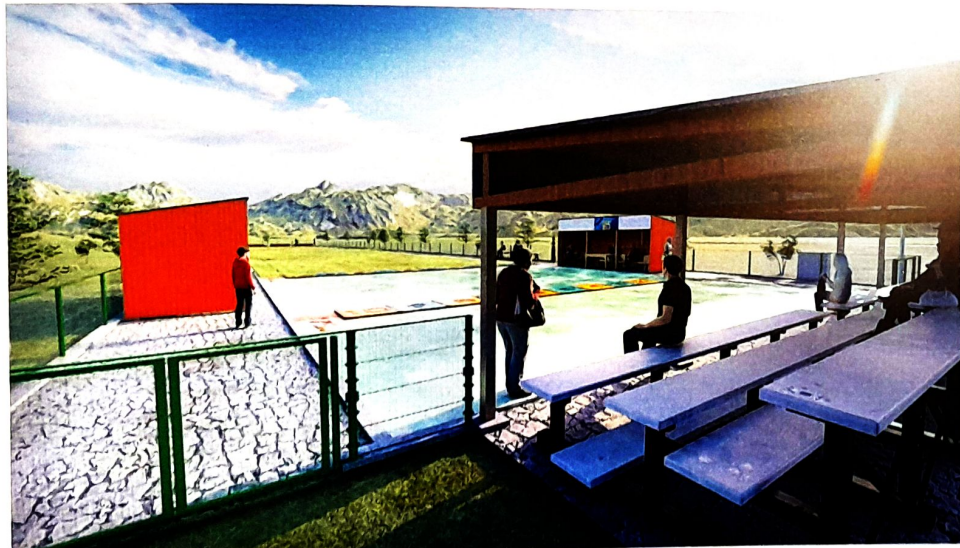
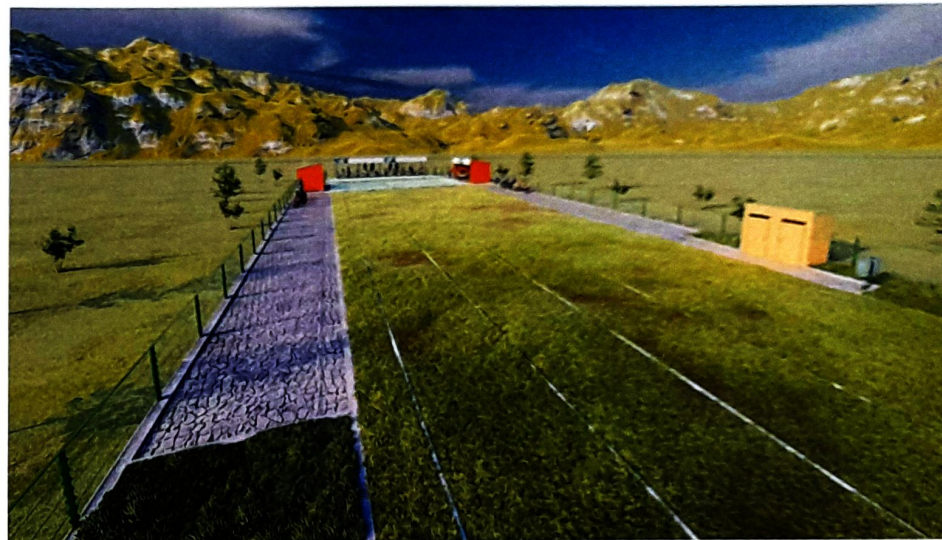

| | | | | | | |
|---|---|--------------|-----------------|----------|--------|------------|
|  <p>"Тод Архитектур" ХХК</p> | Завхан аймаг, Цагаанхайрхан сум, Агьт баг | | | | | Үе шат: АЗ |
| | "СҮР ХАРВААНЫ ТАЛБАЙ" | | | | | |
| | Харагдах байдал | | | | | |
| | Архитектор | Б.Буяндаатар | ЕГ Шифр: | Масштаб: | Огноо: | |
| Гүйцэтгэсэн | Б.Буяндаатар | ТА-11/2023 | М1:500 | 2023/11 | | |
| Шалгасан | Б.Энхлуул | ТГ Шифр: | Зургийн дугаар: | Хуудас: | | |
| | | | ЕТ-10 | 10 | | |