

8 ширээг лэд зэрэглүүлэгчийг ган хоолойг үйлдвэрлэх үрсэн зориулалтын бэхлэгчээр нь ашиглан болгоомор эрээвэр мэдээлэн. Цахиагаар улсээ гүйцэхээр өмнө "А", "Б" хоолойг үйлдүүлж авчирна. Бэлэн болсон бүтээлийг 4200x50-н ган шилдэр 2 ширээний ашиглан ган хоолойг Г-80н 10x34-г барилганы агаарж бэхлэнэ.

Цахиагаар зэрэглүүлэгчийн материалын түлээр

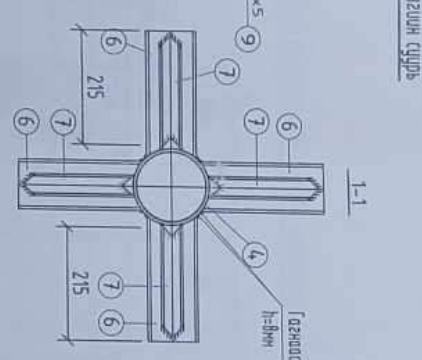
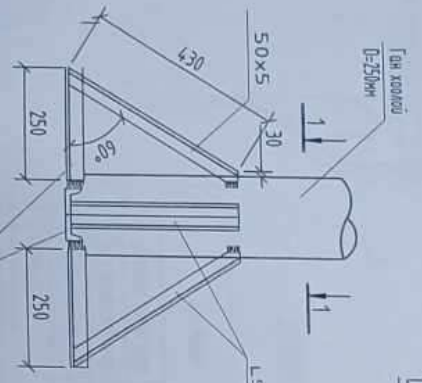
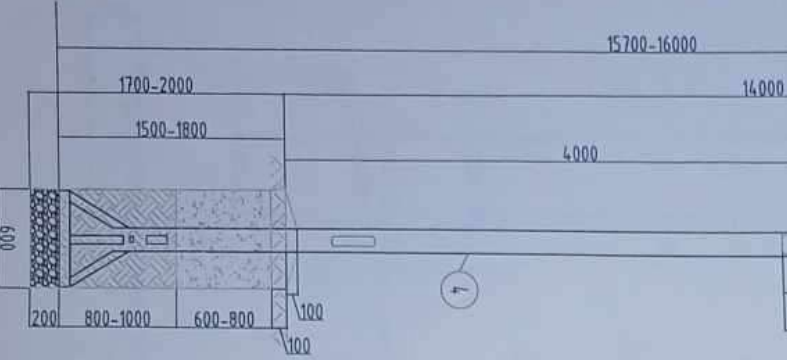

Тайлбар

Шин нь 3 зон хоолойг ашигласан нийл 1/8 нөгрүл мөмбөл хийд болно. Шинэ шинэ үйлдвэрлэлийн бэлтгэл гэдэг дээр нь бүрдүүлнэ. Цахиагаар зэрэглүүлэгчийн шонгийн түлээгүрлийг, газарл суух хэсгийг зэрэглүүлэгч хичээлж хар мөс, зориулалтын локатор, их биеийг нягтлан савраар өнгөд өнгөд нийлээгүрлийн мөсөн бэрбэд 2 үе бүрэн. Шонгийн нүүхэд мөхөнгөндөр өрөндөж урх шонгийн мөсөн. Амгилан салдуураар зэрэглүүлэгч хүрлэл 10x125 мм-ээ гэмтэй улсээ гүйцэн хоолойг. Ковбелос улсээг шилжих хоолойгоор зүгээрлэх зориулалтаар газарлос 0.5 нөгрүл үйлдүүлэгчийг нүү газарл. Цахиагаар хөдөлж хийх өмнө. Нүүхэд өдөндөр мөсүүр сууцлах мөхөнгөлш хоолойг бэхлэнэ. Газарл нүүхээрээ 600-700 мм гүйц хоолойг сууцлах нүүхэд шон бүрэн.

№	Нэр төрөл	Өмчлөл бол нөгөө	Топ ширээ	Урт /мм/	Хүн /кг/		Тайлбар
					Нэгж	Бүрэл	
1	Лэд зэрэглүүлэгч	лэд /1х50/ 8м	8	20	16.0	16.0	
2	Төмөр яндан	φ150x4.5	1	4600	17.5	78.9	Оройн хэсэг
3	Төмөр яндан	φ200x6.0	1	6000	36.8	220.8	Дунд хэсэг
4	Төмөр яндан	φ250x7.0	1	5500	45.52	250.4	Сурвалж хэсэг
5	Шилүүвэг	φ250x200, φ200x150	4	130	15	6.0	
6	Шөмжлөр	Н 14	4	250	3.0	12.0	Сурвалж
7	Булал мөмөр	50x50x5 мм	12	430	162	19.5	Сурвалж
8	Газ	φ150x10	1		0.04	0.04	Оройн
9	Төмөр яндан	φ65x3.0	1	4710	5.4	25.5	Зэрэглүүлэгчийн шонгийн
10	Төмөр яндан	φ50x3.0	1	6000	4.0	24.0	Зэрэглүүлэгчийн шонгийн
11	Төмөр яндан	φ40x2.5	1	4600	2.78	12.8	Зэрэглүүлэгчийн шонгийн
12	Төмөр яндан	φ32x2.5	1	6600	1.82	12.0	Зэрэглүүлэгчийн шонгийн
13	Энхлэвэр	3-47	2		12.0	24.0	
	Шонгийн жин					702.0	

УУЗЛ-ИН "А", Ltd.

ГАНД АНГ ТАЙСАЙН ЦАХААГТ ГЭРЭЛТҮҮЛЭГЧ (Сүхиймээр буйга, бүрдүн-Урт сүн)

Ганга зэрэглүүлэгчийн шонгийн газарлугаар

Зохирол	А. Чинзорлоо	ЕГ ширээ	ӨН-26-18	Нэгжлэлт	Өмөс
Гүйцэтгэсэн	Л. Ганлуцага	ТГ ширээ		Зарчиг дугаар	2018-11
Шалсан	Б. Ванчигал			ГЦ-18	Хуудас 21

Хэсэгтэй "А"

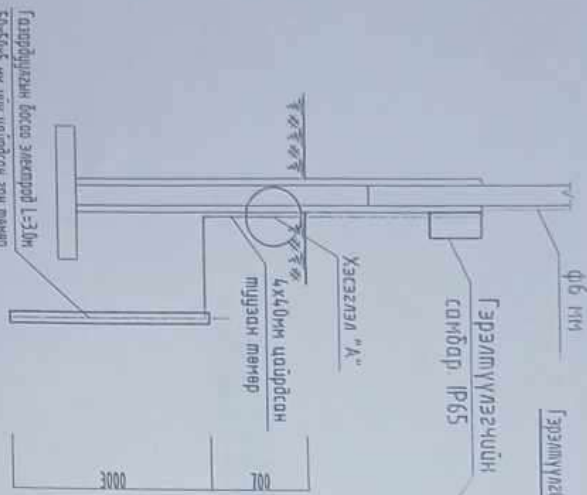

Гэрэлтүүлэгчийн шонгын газардуулга хийх байдол

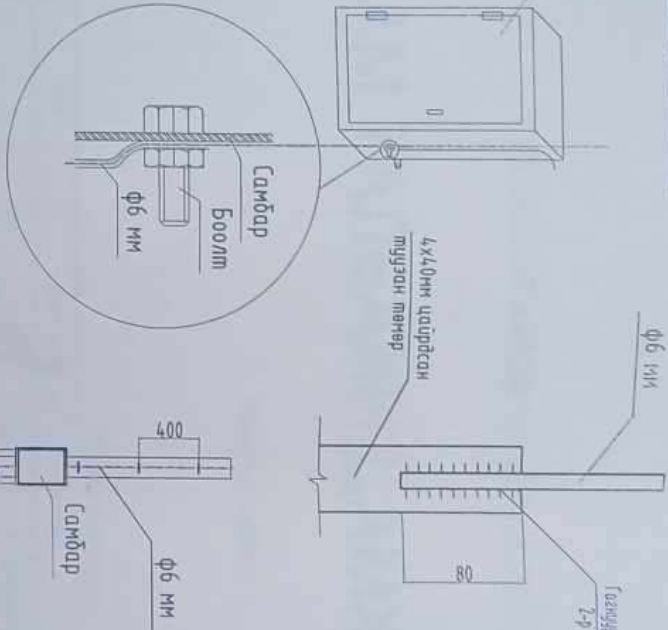

Газардуулгын боосо энгэртэй 1-р охиолын тайдол

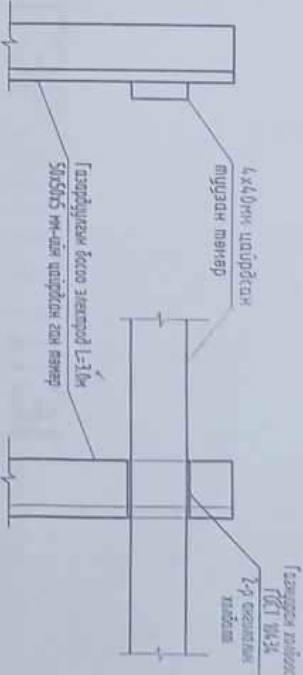

Газардуулгын цайрхан шүүрэн мөнөртэй боосо энгэртэй 2-р тайдол

Цанхгад гэрэлтүүлэгчийн нөлөөгөөрхөн мүүсэр

№	Нэр мөрөн	Овоол ба нэгж	Тоо ширээг	Урт /мм/	Хан /кг/		Тайлбар
					Нэгж	Бүтэд	
1	Буйлаг мөнөр	50x50x5 мм	25	3000	3.77	282.75	Боосо энгэрт
2	Цайрхан шүдүүрчн мөнөр	40x4 мм	75	4500	0.8	90.0	Хэсэгтэй боомлууд
3	Энхлэртэй	3-4.2	2		12.0	24.0	

Тайлбар

Гэрэлтүүлэгчийн санбарын мөнөр их буюу газардуулгын гүйцэл болжүүлэгчийн болон хайрвасор (ГОСТ 10424-2) барилгын хайрвоо. Санбартай шүдүүрчнээ өдөлн газардуулгын эсрэгүүлдээ эрх бүрэй боомлуудад хэнхүүж, цанх өгнө. Газардуулгын эсрэгүүдэн 4.0м-оос хэвлэсэн тохиолдолд нэгжээ боосо энгэртэй зөвх өгнө. Газардуулгын боосо энгэртэйг удирдин хайрвоолын түмээг өнөрөөж зонон.

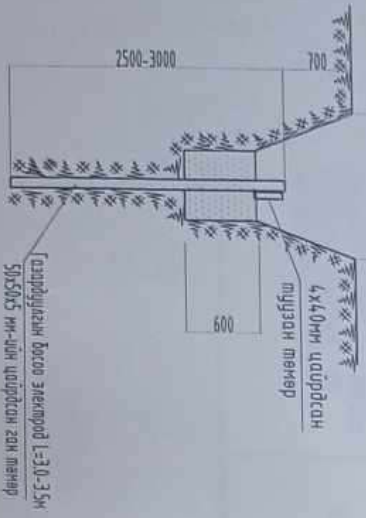

ГАННА ЭМН ТАЙВАН ЦАНХГАТ ГЭРЭЛТҮҮЛЭГ. Санбарын өмч, Бүтдэг-Шун цун

Ганна гэрэлтүүлэгчийн санбартай шүдүүрчнээ өдөлн газардуулга

Зохирол	Гүйцэтгэгч	Гүйцэтгэгч	ТГ шүдүүрч	Зургийн өгөгдөл	Хуудас
А. Ичингарало	Л. Ганцшар	Б. Вичичина	81-26-18	Ц.21	21

Уул-ISH Co., Ltd. Шилэсэн

Кабелиг дугааны шугамтай зэрэгцээ байгуулах

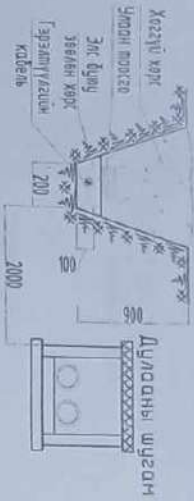

10 кв хүрээл хүчдэлтэй кабель шугам нь дугааны шугамтай уг зөвхөн ханхсангаас ойрохой кабелиг нөвөөх хэргийг нэмэгдэл температур 10°C-аас ихгүй байхад, нэгжлэл кабелиг үүсгэгээрэй дугаан нүгээрлэлт хийг өснө /БНЦ-19-09, Цонхлогон байгуулгынхны дүрэн 23.38, 23.43-р зэмлэл нэрлэх/

Кабель шугам дугааны шугамын дээгүүр өстмөлдөх

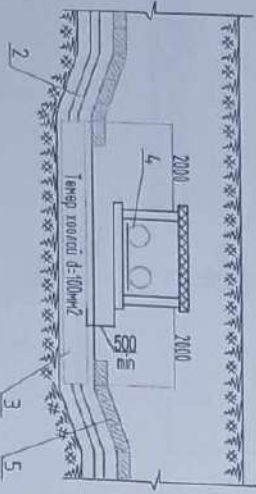

- 2. Шинээр төдий кабель
- 4. Одоо дугааны шугам
- 3. Төвөг хоолой
- 5. Улаан поосго

1-1 Кабелийн шугам

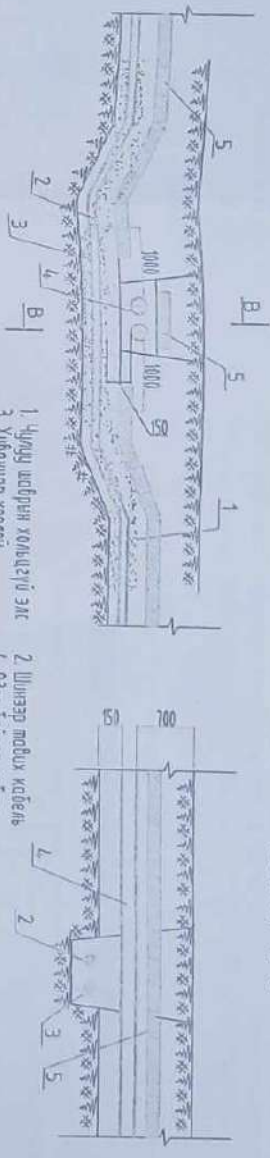

0,4 кв-н кабель шугамыг өстмөлдөх үед бодой толгой кабелиг хоолойд сүлжлэл нүгээрлэлт зөрүүлэх байдал

Өстмөл B-B

Кабелиг дугааны шугамтай дээгүүр зөрүүлэх байдал

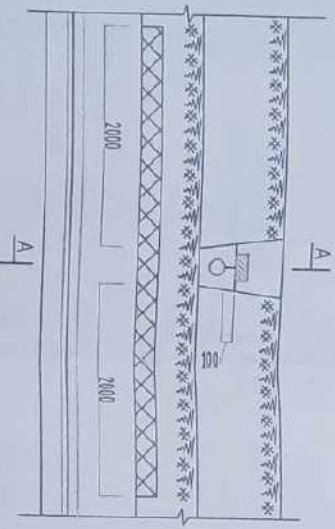

Кабель шугам ардугдах талдугаан шугамтай өстмөлдөх

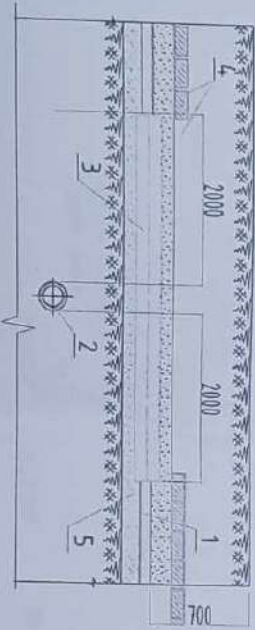

Кабель шугам өдмө замтай өстмөлдөх

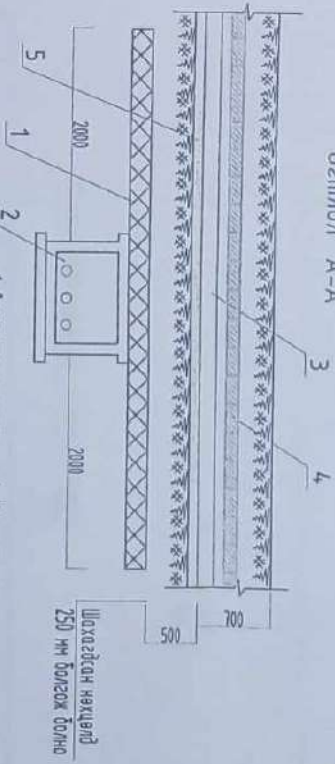
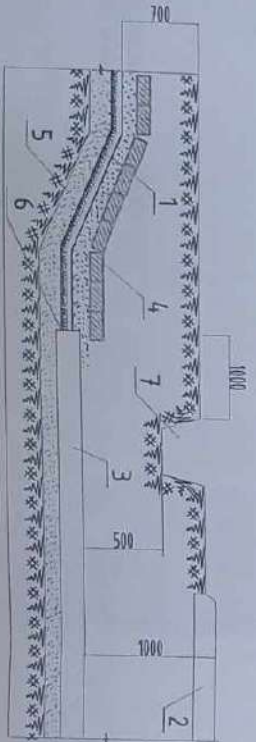

- 1. Дугаан нүгээрлэлт
- 2. Дугааны шугам
- 3. Кабель
- 4. Улаан поосго
- 5. Зөвхөн хөрс бүлэг энэ

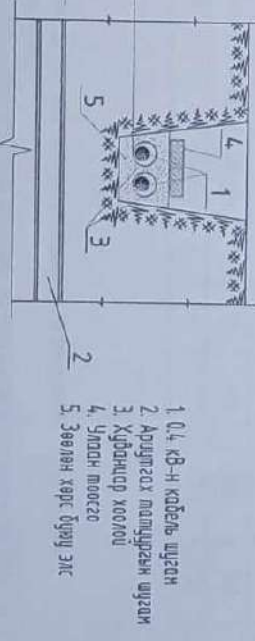

- 1. 0,4 кв-н кабель шугам
- 2. Өдмө зам
- 3. Гол хоолой
- 4. Улаан поосго
- 5. Зөвхөн хөрс бүлэг энэ
- 6. Хөсөлгөц олондөр чухал
- 7. Зочны хөвдүүсийн сүдэг

		ГАНДАН ЗАМ ТАЙВАН ЦАХИГТ ГЭРЭЛТҮҮГИЙГ (Сүхбаатар дунд, Бордун-9м сүм)	
		Гандан зэрэглүүлгийн кабель инженерийн шугам сулхээ, автоантай өстмөлдөх цэгийн хэсэгтэй	Тусламж
Зөвлөл	А. Нундорлоо	ET шифр:	Мэдээлэл:
Гүйцэтгэлч	Л. Гомпида	ӨН-26-18	Цэцэг:
Шалгаан	В. Вандан	ТТ шифр:	Зургийн дугаар:
			ТЛ-20
			Хуудас:
			21

ТҮЛЭЭРТ БАЙРЛАХАД ГЭРЭЛТҮҮЛИЙН САНБАРЫН ХЭСЭГ/ЭЛЭГ

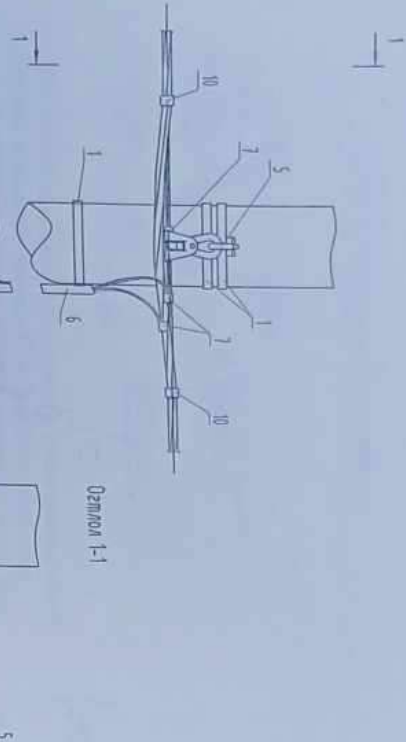

Ортом 1-1

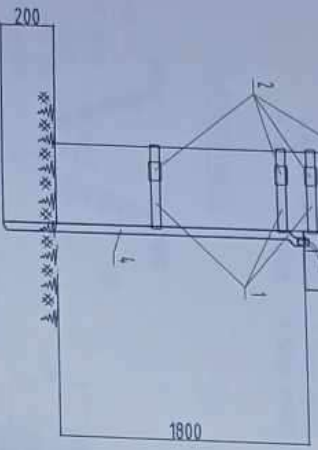

Гэрэлтүүлгийн санбарын байгуулалт

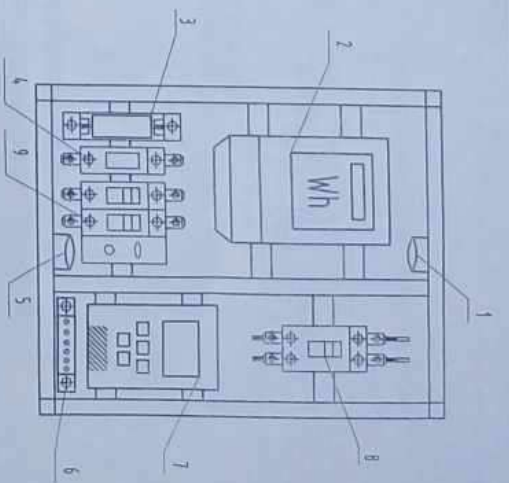
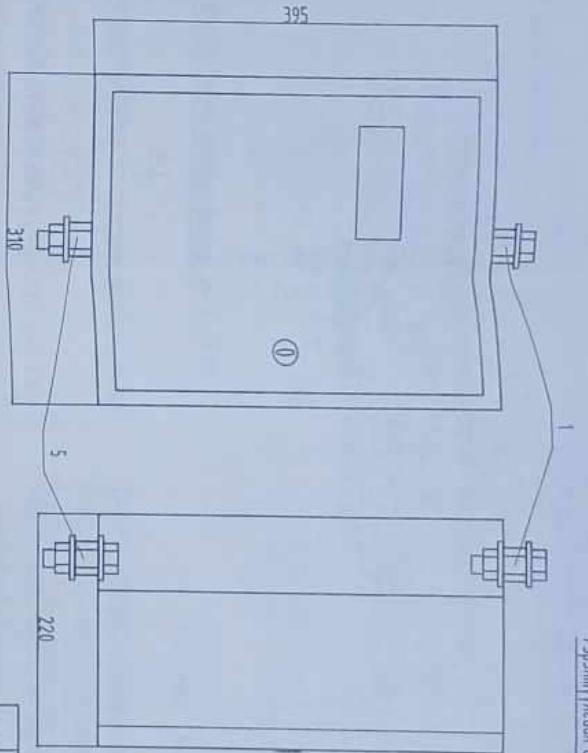

Түлээцтэй бэхлэх гэрэлтүүлгийн санбарын материалын нүүрвэр

№	Нэр төрөл	Модель	Нээж	Тоо ширхэг	Хэм /кг/	
					Нээж	Бүтэй
1	Цахирсан төмөр шүд, L=0,38м	F-207	ш	5	0,02	0,1
2	Тууз бэхлэх хайрцаг, КС-20	20 мм	ш	5	0,02	0,1
3	Гарийн санбарын хайрцаг	395x310x220	ш	1	9,0	9,0
4	Төмөр хойд	Ф32, 0232	н	2	182	3,64
5	Борлэгч бэхлэгээний хонги	ES500	ш	-	0,08	-
6	Хайрцаг хойд	Ф32, РУС	н	4	0,3	1,2
7	Фаз болон "0"-н санбарлагч	РХХ-95	ш	3		
8	Зожил	ЦД-35	ш	1		
9	Басгалгач	С58	ш	1		

№	Нэр төрөл	Модель хэмжээ	Нээж	Тоо ширхэг
1	Кабелийн оруулга	ABBГ 0,4 кВ	ш	1
2	1 фазын электрон тоолуур	00S22	ш	1
3	Гал хяналдагч	ТННН 25А	ш	1
4	Цэнэг шобдагч	ОПС-С	ш	1
5	Кабелийн гэрээлдэг	ABB6 0,4 кВ	ш	1
6	"0"-н шин	40x4 мм	н	0,2
7	Цэсийн мөхлөгүүдэд ашиглах реле	КЭЗ16Т 15А	ш	1
8	2 фазын автомат тоолуур	ВАК7-29 25А	ш	1
9	Дифференциал автоматам тоолуур	АД12 16А	ш	1

Тайлбар

Овоо болгоод ЦАМ-ийн түлээцтэй газрын нүүрвэрээх 1,7-1,8 метрийн өндөр гэрэлтүүлгийн санбарыг бэхлэх, асарын шүдэстэй АBBГ /3x10 мм/2/ керсийн үлэст талын лажнагч, Санбарыг зарсан цахилгаат гэрэлтүүлгийн лажнагч болон АBB6 /3x4-мм/2/ керсийн кабелүүд төмөр хойдод сүлжэн буулгана.

ГАНДА ЭМН ТАНГАЙН ЦАХИГАТ ГЭРЭЛТҮҮЛЭГ. Сүхбаатар оймод, Бодуун-Элэн сүх

Гадна гэрэлтүүлгийн шонгийн газарбайдал

Зохирол	А. Мишигорлоо	ЕГ шифр:	9Н-26-18	Мэсүмбэр	Огноо:
Гүйцэтгэгч	Л. Галынгаа	ТГ шифр:		Зарсан дугаар	Хууль:
Шалсан	Б. Винчицэна			ЦД-19	21

2019-11

