



"ИТГЭЛИЙН ХАД" ХХК

ЗУРАГ ТӨСӨЛ, ТЕХНИКИЙН ХЯНАЛТ

ЕГ Шифр: ИТХ-45/2023

Говь-Алтай аймаг, Есөнбулаг сум

"ДУЛААНЫ ЦАХИЛГААН СТАНЦ, ДУЛААНЫ ДАМЖУУЛАХ ТӨВ"-ИЙН ГАДНА ХОЛБООНЫ АЖЛЫН ЗУРАГ

(Ажлын зураг)

ЗӨВШӨӨРСӨН:

Захиалагч:			Гүйцэтгэгч:			
Албан тушаал	Нэр	Гарын үсэг	Албан тушаал	Нэр	Гарын үсэг	
Говь-Алтай аймгийн засаг даргын орлогч	Г.Чиндам		"ИТГЭЛИЙН ХАД" ХХК-ийн захирал	Г.Нарантуяа		

УЛААНБААТАР
2023

ГАДНА ХОЛБООНЫ ЗУРГИЙН ИЖ БҮРДЛИЙН ЖАГСААЛТ, БАЙРШЛИЙН ТОЙМ ЗУРАГ

ГАДНА ХОЛБООНЫ ЗУРГИЙН ИЖ БҮРДЛИЙН ЖАГСААЛТ

ГАДНА ХОЛБООНЫ ЗУРГИЙН ИЖ БҮРДЛИЙН ЖАГСААЛТ

Хуудас №	Нэр	Масштаб:
ГХ-1	Гадна холбооны зургийн иж бүрдлийн жагсаалт, байршлийн тойм зураг	
ГХ-2	Тайлбар бичиг, таних тэмдэг	
ГХ-3	Холбооны сувагчлалын инженерийн шугам сүлжээтэй, автозамтай огтлолцох цэгүүд, материалын түүвэр-1	
ГХ-4	Материалын түүвэр-2	
ГХ-5	Кабелийн тархалтын бүдүүвч	
ГХ-6	Гадна холбооны сувагчлалын ерөнхий байгуулалт	M1:7000
ГХ-7	Одоо байгаа сувагчлалын байгуулалт-1 /ДЦС/	M1:1000
ГХ-8	Одоо байгаа сувагчлалын байгуулалт-2 /ДЦС/	M1:1000
ГХ-9	Төлөвлөж буй сувагчлалын байгуулалт-1 /ДЦС/	M1:1000
ГХ-10	Төлөвлөж буй сувагчлалын байгуулалт-2 /ДЦС/	M1:1000
ГХ-11	Төлөвлөж буй сувагчлалын байгуулалт-3 /ДЦС,ДДТ-1/	M1:1000
ГХ-12	Төлөвлөж буй сувагчлалын байгуулалт-4 /ДЦС/	M1:1000
ГХ-13	Төлөвлөж буй сувагчлалын байгуулалт-5 /ДЦС/	M1:1000
ГХ-14	Одоо байгаа сувагчлалын байгуулалт-1 /ДДТ-2/	M1:1000
ГХ-15	Төлөвлөж буй сувагчлалын байгуулалт-1 /ДДТ-2/	M1:1000
ГХ-16	Төлөвлөж буй сувагчлалын байгуулалт-2 /ДДТ-2/	M1:1000
ГХ-17	Төлөвлөж буй сувагчлалын байгуулалт-1 /ДДТ-3/	M1:1000
ГХ-18	Одоо байгаа болон төлөвлөж буй сувагчлалын байгуулалт-1 /ДДТ-4/	M1:1000
ГХ-19	Одоо байгаа болон төлөвлөж буй сувагчлалын байгуулалт-2 /ДДТ-4/	M1:1000
ГХ-20	Одоо байгаа болон төлөвлөж буй сувагчлалын байгуулалт-1 /ДДТ-6/	M1:1000
ГХ-21	Одоо байгаа сувагчлалын байгуулалт-1 /ДДТ-5/	M1:1000
ГХ-22	Төлөвлөж буй сувагчлалын байгуулалт-1 /ДДТ-5/	M1:1000
ГХ-23	Төмөр бетон угсармал худаг - ТБЧХ-2	
ГХ-24	Дулааны цахилгаан станц, дулаан дамжуулах төвийн гадна оролтын хэсэг	

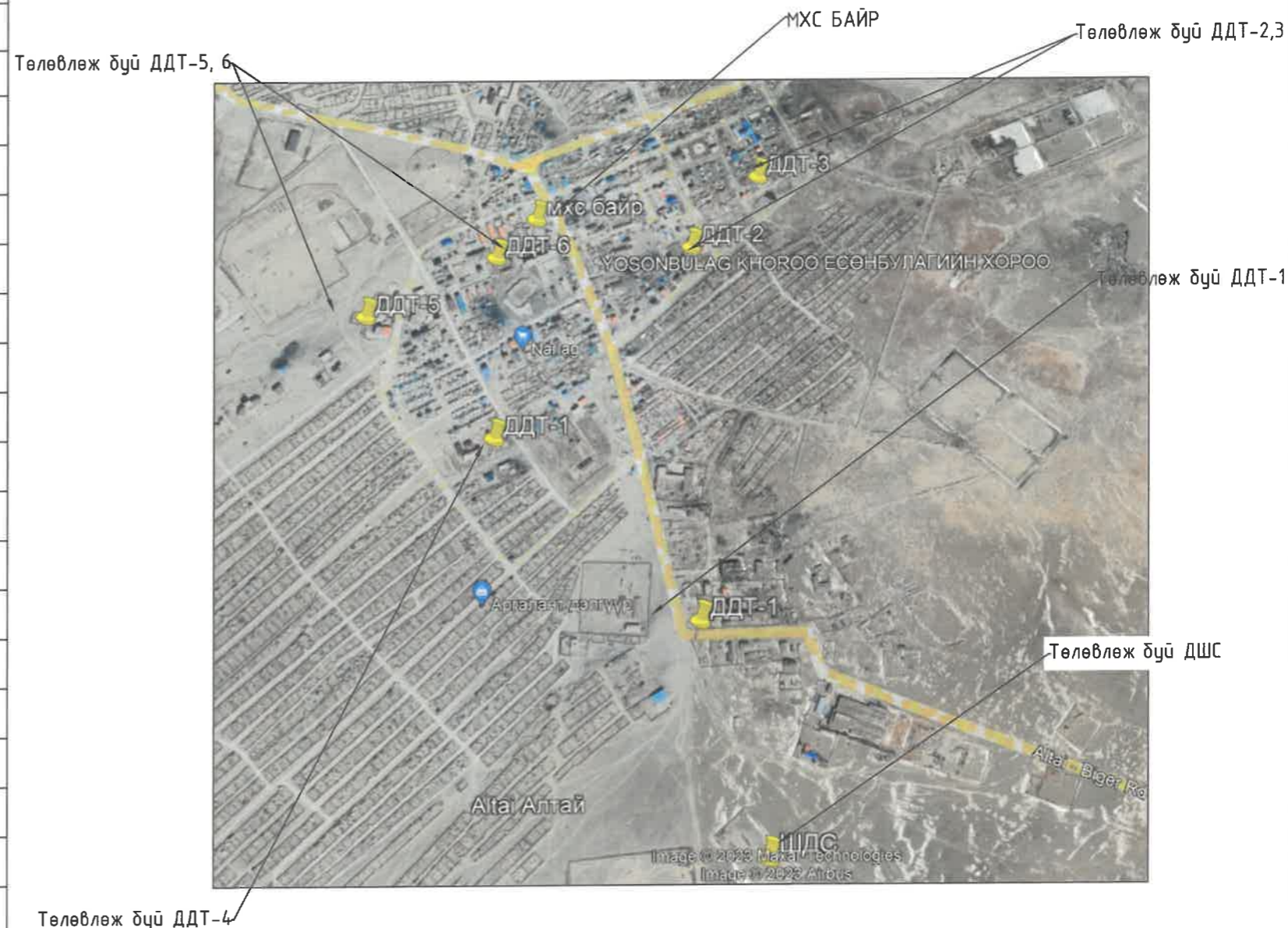

Говь-Алтай аймаг, Есөнбулаг сум "ДУЛААНЫ ЦАХИЛГААН СТАНЦ, ДУЛААНЫ ДАМЖУУЛАХ ТӨВ"-үүдийн гадна холбооны ажлын зураг					
Зургийн иж бүрдлийн жагсаалт, байршлын тойм зураг					Үе шат: А.3
* Монгол улс, Улаанбаатар хот, Чингэлтэй дүүрэг, 2-р хороо, Ренталон 420 тоот ☎ +976 99787923, 99332282 "ИТГЭЛИЙН ХАД" ХХК	Инженер	<i>В.Оршимо</i>	В.Одончимэг	ЕГ шифр: ИТХ-45/2023	Масштаб: Огноо: 2023
	Гүйцэтгэсэн	<i>В.Оршимо</i>	В.Одончимэг	ТГ шифр:	Зургийн дугаар: Хуудас: 24
	Шалгасан	<i>Д.Ирэн</i>	Б.Аэжаргал		

ТАЙЛБАР БИЧИГ, ТАНИХ ТЭМДЭГ

ТАЙЛБАР БИЧИГ

1.Зураг хийх үндэслэл
Говь-Алтай аймаг, Есөнбулаг суманд баригдах "Шинэ дулааны станц болон дулаан дамжуулах төвүүд"-ийн барилгын гадна холбооны ажлын зургийг барилгын ерөнхий төлөвлөгөөний зураг, холбооны Монгол улсад мөрдөгдөж буй MNS 6305:2012 тоот стандарт, "МХС" ХХК-ийн Говь-Алтай аймгийн газрын 2023 оны 3-р сарын 27-ны өдрийн В-А 2023/04 тоот техникийн нөхцөл, захиалагчийн 2023 оны 10-р сарын 17-ны өдрийн №ГХБХБГ-20/2023 тоот гэрээнд үндэслэн боловсруулав.

2. Зурагт тусгасан үндсэн шийдэл

2.1 ХОЛБООНЫ СУВАГЧЛАЛ

-Дулааны цахилгаан станц /ДЦС/-ын барилгын холбооны салбар шугамыг байгуулахдаа одоо байгаа ХХ-Л5 худгаас 1630м (1+0) шинэ сувагчлал хийж, дундын шинэ худаг /ШХ/ 17 ширхэг суурилуулж ШХ-17 худгаас 31 м (1+0) шинээр сувагчлал хийж төлөвлөж буй барилга руу оруулахаар төлөвлөв. /Автозам болон инженерийн шугам сүлжээтэй огтлолцох хэсгийн цэгийг ГХ-3, ГХ-7-13 хуудаснаас харах/. Барилгын гадна оролтыг ГХ-24 хуудаснаас харах
-Дулаан дамжуулах төв-1 /ДДТ-1/ -ын барилгын гадна холбооны салбар шугамыг байгуулахдаа /ДЦС/-ын барилга руу хийхээр төлөвлөж буй шинэ сувагчлалын дундын ШХ-10 худгаас 38 метрийн зайд ШХ-18 худаг төлөвлөж (1+0) сувагчлал хийхээр төлөвлөв. ШХ-18 худгаас төлөвлөж буй барилга хүртэл 27 метрийн (1+0) сувагчлал хийж барилга руу оруулахаар төлөвлөв./Автозам болон инженерийн шугам сүлжээтэй огтлолцох хэсгийн цэгийг ГХ-3, ГХ-11 хуудаснаас харах/ Барилгын гадна оролтыг ГХ-24 хуудаснаас харах

-Дулаан дамжуулах төв-2 /ДДТ-2/ -ын барилгын холбооны салбар шугамыг байгуулахдаа одоо байгаа ХХ-68А худгаас 281м (1+0) шинэ сувагчлал хийж, дундын шинэ худаг /ШХ/ 3 ширхэг суурилуулж ШХ-21 худгаас 34 м (1+0) шинээр сувагчлал хийж төлөвлөж буй барилга руу оруулахаар төлөвлөв. /Автозам болон инженерийн шугам сүлжээтэй огтлолцох хэсгийг ГХ-14-16 хуудаснаас харах/. Барилгын гадна оролтыг ГХ-24 хуудаснаас харах
-Дулаан дамжуулах төв-3 /ДДТ-3/ -ын барилгын холбооны салбар шугамыг байгуулахдаа одоо байгаа ХХ-73 худгаас 230м (1+0) шинэ сувагчлал хийж, дундын шинэ худаг /ШХ/ 4 ширхэг суурилуулж ШХ-25 худгаас 12 м (1+0) шинээр сувагчлал хийж төлөвлөж буй барилга руу оруулахаар төлөвлөв. /Автозам болон инженерийн шугам сүлжээтэй огтлолцох хэсгийн цэгийг ГХ-3, ГХ-17 хуудаснаас харах/. Барилгын гадна оролтыг ГХ-24 хуудаснаас харах

-Дулаан дамжуулах төв-4 /ДДТ-4/ -ын барилгын холбооны салбар шугамыг байгуулахдаа одоо байгаа ХХ-31 худгаас 210м (1+0) шинэ сувагчлал хийж, дундын шинэ худаг /ШХ/ 3 ширхэг суурилуулж одоо байгаа ХХ-32 худгаатай холбохоор төлөвлөв. Мөн ХХ-38-аас худгаас 60м (1+0) шинэ сувагчлал хийж ШХ-29 худаг суурилуулж түүнээс 33м зайд (1+0) шинээр сувагчлал хийж төлөвлөж буй барилга руу оруулахаар төлөвлөв. /Автозам болон инженерийн шугам сүлжээтэй огтлолцох хэсгийн цэгийг ГХ-3, ГХ-18-19 хуудаснаас харах/.Барилгын гадна оролтыг ГХ-24 хуудаснаас харах
-Дулаан дамжуулах төв-5 /ДДТ-5/ -ын барилгын холбооны салбар шугамыг байгуулахдаа одоо байгаа ХХ-126 худгаас 65м (1+0) шинэ сувагчлал хийж, шинэ худаг ШХ-30 суурилуулж, түүнээс 9м зайд (1+0) шинээр сувагчлал хийж төлөвлөж буй барилга руу оруулахаар төлөвлөв. /Автозам болон инженерийн шугам сүлжээтэй огтлолцох хэсгийн цэгийг ГХ-3, ГХ-21-22 хуудаснаас харах/.Барилгын гадна оролтыг ГХ-24 хуудаснаас харах

-Дулаан дамжуулах төв-6 /ДДТ-6/ -ын барилгын холбооны салбар шугамыг байгуулахдаа одоо байгаа ХХ-113 худгаас 15м (1+0) шинэ сувагчлал хийж, шинэ худаг ШХ-31 суурилуулж, түүнээс 5м зайд (1+0) шинээр сувагчлал хийж төлөвлөж буй барилга руу оруулахаар төлөвлөв. /Автозам болон инженерийн шугам сүлжээтэй огтлолцох хэсгийн цэгийг ГХ-3, ГХ-20 хуудаснаас харах/.Барилгын гадна оролтыг ГХ-24 хуудаснаас харах
-Сувагчлалыг газрын түвшнээс -0,8,-1,2 м-т гүнд суурилуулахаар төлөвлөв.
-ШДС-ын, ДДТ-үүдийн гадна оролтын худгаас 63мм PVC-ийн хоолой татаж барилгын хананд бэхэлж, хананд гаргасан газрын түвшнээс +2,7-м-т гаргасан 50х50х300мм нүх гаргахаар төлөвлөв. Хананд гаргасан нүхнээс холбооны рак хүртэл кабелийн тавиур төлөвлөв. Гадна оролтын хэсгэлэлийг ГХ-32 хуудаснаас харах
-Сувагчлалыг бусад инженерийн шугам, автозамтай огтлолцох хэсэгт хамгаалалтын ган хоолойд сүвлэхээр төлөвлөв.

2.2. ШИЛЭН КАБЕЛИЙН ТӨЛӨВЛӨЛТ

Есөн булаг сумын МХС ХХК-ний дайранд 12 корийн шилэн кабелийн төгсгөлийн төхөөрөмж суурилуулж, цэнэглэсэн 12 корийн шилэн кабелийг одоо байгаа болон шинээр төлөвлөж буй худаг сувагчлалаар татаж, ШДС барилгад оруулж шилэн кабелийн төгсгөлийн төхөөрөмжид холбохоор төлөвлөв.
ШДС барилгад шилэн кабелийн OFD-48 суурилуулж түүнээс цэнэглэсэн 48 корийн кабелийг шинээр төлөвлөсөн худаг сувагчлалаар татаж,
ДДТ-1 - ШХ-10 худагт муфьт-М-1 хийж ДДТ-1-ийн барилга руу 8 корийн шилэн кабелийг татаж барилгад оруулж 8 корийн шилэн кабелийн төгсгөлийн төхөөрөмжид холбохоор төлөвлөв.
ДДТ-2 - ШХ-10 худагт муфьт-М-1 хийж 48 корийн шилэн кабелийн 40 корийг цэнэглэж шинээр төлөвлөсөн болон одоо байгаа худаг сувагчлалаар татаж, одоо байгаа ХХ-104 худагт муфьт-М-2-хийж ХХ-1 худаг руу 24 корийн шилэн кабелийг татаж, ХХ-1 худагт муфьт-М-3-хийж, цэнэглэсэн 16 корийн шилэн кабелийг ХХ-6 худаг руу татаж ХХ68-А худагт муфьт-М-4-хийж, цэнэглэсэн 8 корийн шилэн кабелийг ХХ68В худаг болон шинээр төлөвлөсөн худаг сувагчлалаар татаж, ДДТ-2 барилга руу оруулж, 8 корийн шилэн кабелийн төгсгөлийн төхөөрөмжид холбохоор төлөвлөсөн.
ДДТ-3 - ХХ68-А худагт муфьт-М-4-хийж, цэнэглэсэн 8 корийн шилэн кабелийг ХХ70-73 худаг болон шинээр төлөвлөсөн худаг сувагчлалаар татаж, ДДТ-3 барилга руу оруулж, 8 корийн шилэн кабелийн төгсгөлийн төхөөрөмжид холбохоор төлөвлөсөн.
ДДТ-4 - ХХ-1 худагт муфьт-М-3-хийж, цэнэглэсэн 8 корийн шилэн кабелийг ХХ-25 худаг руу татаж одоо байгаа болон шинээр төлөвлөсөн худаг сувагчлалаар татаж ДДТ-4 барилга руу оруулж, 8 корийн шилэн кабелийн төгсгөлийн төхөөрөмжид холбохоор төлөвлөв.

ДДТ-6 - ХХ-104 худагт муфьт-М-2-хийж ХХ-103 худаг руу цэнэглэсэн 16 корийн шилэн кабелийг татаж ХХ-113 худагт муфьт-М-4-хийж, цэнэглэсэн корийн шилэн кабелийг ШХ-31 худгаар дамжуулан татаж ДДТ-4 барилгад оруулж, 8 корийн шилэн кабелийн төгсгөлийн төхөөрөмжид холбохоор төлөвлөв.
ДДТ-5 - ХХ-113 худагт муфьт-М-4-хийж, цэнэглэсэн 8 корийн шилэн кабелийг одоо байгаа суваг сувагчлалаар татаж, ШХ-30 худгаар дамжуулан татаж ДДТ-5 барилгад оруулж, 8 корийн шилэн кабелийн төгсгөлийн төхөөрөмжид холбохоор төлөвлөв.

2.3 ГАЗАРДУУЛГЫН ТӨЛӨВЛӨЛТ.

2.3.1 Төлөвлөгдөж байгаа тоног төхөөрөмж болон ажиллагсадын аюулгүй байдлыг хангахын тулд холбооны техникийн зогсуурын металл их биеийг ХТ, ДГ ажлын зурагт тусгагдсан холбооны өрөөний газардуулгын шина 16 мм-ийн хөндлөн огтлолтой зэс утсаар холбохоор төлөвлөв.а.
3.Угсралтанд мөрдөгдөх нөхцөл шаардлагууд:

-Угсралтын ажлын газар шорооны явцад инженерийн байгууламжийн шугам сүлжээ гэмтээхээс сэргийлж мэргэжлийн байгууллагын ИТА нарын хяналтан дор Монгол улсад мөрдөгдөж байгаа доорхи стандартуудыг баримтлан гүйцэтгэх шаардлагатай.
-Холбооны худаг, сувагчлалын байгууламжийн техникийн үзүүлэлт, суурилуулалтын шаардлага MNS 6668:2017
-Цахилгаан, дулаан болон ус хангамж ариутгах татуургын шугамтай зэрэгцээ холбооны сувагчлал суурилуулахдаа БНБД 30.01.04 "Инженерийн шугам сүлжээ хоорондын зай хэмжээ" норм ба дүрмийг баримтлах
-Цахилгааны шугамтай зэрэгцээ холбооны сувагчлал суурилуулахдаа MNS 5696:2006
-Кабелийг залгах, муфьтлах. Ерөнхий шаардлага MNS 5277:2003
-Кабелийн цахилгааны үзүүлэлт, Ерөнхий шаардлага MNS5781:2003
-Холбооны кабелийн суурилуулалт MNS 5276:2013

-Бусад инженерийн шугам сүлжээтэй зэрэгцээ болон хөндлөн огтлолцох үед MNS 6668:2017 стандартыг дагаж мөрдөх,
-Угсралтын ажлыг холбооны техник, аюулгүй ажиллагааны дүрмийн дагуу ХХЗХорооноос олгогддог тусгай зөвшөөрөлтэй байгууллага, аж ахуй нэгжээр гүйцэтгүүлэх шаардлагатай.
-Холбооны кабелийн угсралтын ажлыг хийж гүйцэтгэхдээ Монгол улсад мөрдөгдөж байгаа хөдөлмөр аюулгүй ажиллагааны дүрэм журмыг нарийн чанд баримталж ажиллах шаардлагатай.

4 Автозам болон явган хүний зам талбайг нөхөн сэргээх:

- Автозам болон явган хүний зам талбайг эвдсэн болон сэтэлсэн тохиолдолд заавал нөхөн сэргээх.
- Төлөвлөж буй явган хүний замаар хийх хүдгийн тагийг хөгжлийн бэрхшээлтэй иргэдийн чиглүүлэгч хавтанг дайруулахгүйгээр угсралтын ажлыг хийх шаардлагатай. Зайлшгүй тохиолдолд чиглүүлэгч хавтантай ижил төстэй загвараар хийх шаардлагатай.
- Автозам хөндлөн гарах хэсэгт ган хоолойд PVC хоолойг сүвлэнэ.

ТАНИХ ТЭМДЭГ

	Одоо байгаа холбооны бага багтаамжийн АТС
P-B 11-3	Одоо байгаа холбооны худаг
ШХ-1 ТБУХ-2	Төлөвлөж буй холбооны төмөр бетон угсармал худаг
P-B 11-3	Хамгаалалт хийх худаг
FDF	Шилэн кабелийн төгсгөлийн төхөөрөмж
	Сувагчлалын урт Одоо байгаа яндан тоо
92 (20)	Одоо байгаа асбестоцементэн сувагчлал
70(12+4)	Сувагчлалын урт PVC-110 мм-н хоолой PVC-63 мм-н хоолой
S01-1	Төлөвлөж буй кабелийн муфьт

04-524
1117435031
Дулаанжил
АТЭС
ЗӨВЛӨ
ХУТАЦААГЧИЙН
ХУТАЦААГЧИЙН
Уураг төсөнд мэдээллэл
№ 4-6
2023.12.14

Монгол улс, Улаанбаатар хот,
Чингэлтэй дүүрэг, 2-р хороо,
Ренгэлэн 420 тоот
☎ +976 99787923, 99332282
"ИТГЭЛИЙН ХАД" ХХК

Говь-Алтай аймаг, Есөнбулаг сум "ДУЛААНЫ ЦАХИЛГААН СТАНЦ, ДУЛААНЫ ДАМЖУУЛАХ ТӨВ"-үүдийн гадна холбооны ажлын зураг			
Тайлбар бичиг, таних тэмдэг			Үе шам: А.3
Инженер	<i>Б.Одончимэг</i>	В.Одончимэг	ЕГ шифр: ИТХ-45/2023
Гүйцэтгэсэн	<i>Б.Одончимэг</i>	В.Одончимэг	Масштаб: Огноо: 2023
Шалгасан	<i>Б.Азжаргал</i>	Б.Азжаргал	ТГ шифр: Зургийн дугаар: Хуудас: ГХ-2 24

A

B

C

D

E

F

A3

ХОЛБООНЫ СУВАГЧЛАЛЫН ИНЖЕНЕРИЙН ШУГАМ СҮЛЖЭЭТЭЙ, АВТОЗАМТАЙ ОГТЛОЛЦОХ ЦЭГҮҮД, МАТЕРИАЛЫН ТҮҮВЭР-1

ХОЛБООНЫ СУВАГЧЛАЛЫН ИНЖЕНЕРИЙН ШУГАМ СҮЛЖЭЭТЭЙ, АВТОЗАМТАЙ ОГТЛОЛЦОХ ЦЭГҮҮД

№	ОГТЛОЛЦОХ БАЙГУУЛАМЖИЙН НЭР	ЧИГЛЭЛ		PVC ХООЛОЙ Φ-110мм ТОО	ОГТ- ЛОЛ- ЦОХ ГҮН, м	ОГТ- ЛОЛ- ЦОХ УРТ, м	ГАН ХООЛОЙ Φ-150мм ТОО	ХУЧ- ДАСНЫ №
		ЭХЛЭЛ	ТӨГСГӨЛ					
1	Автозам /сэтлэх/	ХХ-Л5	ШХ-1	1	-1.2	30	1	ГХ-11-15
2	Цэвэр усны шугам /огтлолцох/	ШХ-1	ШХ-2	1	-1.2	30	1	
3	Цэвэр усны шугам /огтлолцох/	ШХ-2	ШХ-3	1	-1.2	30	1	
4	Автозам /сэтлэх/	ШХ-3	ШХ-4	1	-1.2	21	1	
5	Автозам /сэтлэх/	ШХ-4	ШХ-5	1	-1.2	14	1	
6	Цэвэр усны шугам /огтлолцох/	ШХ-7	ШХ-8	1	-1.2	7	1	
7	Цахилгааны кабель /огтлолцох/	ШХ-11	ШХ-12	1	-1.2	7	1	
8	Автозам /бүүдэх/	ШХ-12	ШХ-13	1	-1.2	22	1	
9	Автозам /бүүдэх/	ШХ-15	ШХ-16	1	-1.2	32	1	
9-1	Инженерийн шугамуудтай /огтлолцох/	ШХ-16	ШХ-17	1	-1.2	17	1	ГХ-16
10	Дулааны шугамтай /огтлолцох/	ШХ-10	ШХ-18	1	-1.2	3	1	
11	Автозам /бүүдэх/	ШХ-10	ШХ-18	1	-1.2	38	1	ГХ-19-20
12	Автозам /сэтлэх/	ХХ68В	ШХ-19	1	-1.2	30	1	
13	Явган хүний зам дагуу /сэтлэх/	ХХ68В	ШХ-19	1	-1.2	90	1	
14	Явган хүний зам дагуу /сэтлэх/	ШХ-19	ШХ-20	1	-1.2	74	1	ГХ-21
15	Дулааны шугамтай /огтлолцох/	ШХ-20	ШХ-21	1	-1.2	23	1	
16	Дулааны шугамтай /огтлолцох/	ШХ-22	ШХ-23	1	-1.2	25	1	ГХ-23-25
17	Дулааны шугамтай /огтлолцох/	ШХ-23	ШХ-24	1	-1.2	25	1	
18	Цэвэр усны шугамтай /огтлолцох/	ШХ-22	ШХ-23	1	-1.2	25	1	ГХ-27
19	Цэвэр усны шугамтай /огтлолцох/	ШХ-23	ШХ-24	1	-1.2	25	1	
20	Инженерийн шугамуудтай /огтлолцох/	ХХ-31	ШХ-26	1	-1.2	30	1	ГХ-30
21	Инженерийн шугамуудтай /огтлолцох/	ШХ-26	ШХ-27	1	-1.2	5	1	
22	Инженерийн шугамуудтай /огтлолцох/	ШХ-27	ХХ-28	1	-1.2	92	1	ГХ-27
23	Инженерийн шугамуудтай /огтлолцох/	ШХ-28	ХХ-32	1	-1.2	16	1	
24	Дулааны шугамтай /огтлолцох/	ХХ-38	ШХ-29	1	-1.2	16	1	ГХ-27
25	Дулааны шугамтай /огтлолцох/	ШХ-29	ДДТ-4 оролт	1	-1.2	16	1	
26	Автозам /сэтлэх/	ХХ-103	ШХ-31	1	-1.2	16	1	ГХ-27
27	Дулааны шугамтай /огтлолцох/	ХХ-126	ШХ-30	1	-1.2	8	1	ГХ-30

МАТЕРИАЛЫН ТҮҮВЭР-1

1. Материалын түүвэр					
№	Материалын нэр	Марк	Хэмжих нэгж	Тоо ширхэг	Тайлбар
1	Гол сувагчлалын дамжуулах хуванцар хоолой	PVC-110*99*5.5	м	2756	гадна сувагчлалд
2	Анхааруулгын түүз	пв, пэ 150-250мм	м	2864	
3	Элс		м ³	390	
4	Шигшсэн шороо		м ³	902	
5	Кабелийн тавиур	100x50мм L-3м	м	36	Барилга дотор
6	Холбооны худаг	ТБУХ-2 220x110x200 см	ш	32	
7	Худагны таг	Даацын таг	ш	32	
8	Худгийн кронштейн	/80x60см/	ш	64	
9	Газар шорооны ажил /шуудуу/		м ³	1550	
10	Сувагчлалын шилэн кабель	FO-48	м	2700	
11	Сувагчлалын шилэн кабель	FO-12	м	2250	
12	Төгсгөлийн төхөөрөмж	FDF-48/шилэн кабелийн/	ш	1	
13	Төгсгөлийн төхөөрөмж	FDF-12/шилэн кабелийн/	ш	2	
14	Шилэн кабелийн муфьт	48 кор	ш	2	
15	Оптик конвертор		ш	7	
16	Жампер кабель	L-5м	ш	7	
17	Ган хоолой Φ-150мм		м	270	Инженерийн шугамтай огтлолцох
			м	258	автозам доогуур
18	Авто зам бүүдэх	L-69м	ш	3	
19	Авто сэтлэх	L-275м	м ³	25	
20	Авто сэтлэснийг булах		м ³	23.75	
21	Нөхөн сэргээх авто зам		м ³	25	
22	Газардуулгын утас Φ-16 мм олон жильтэй, зэс утас		м	21	

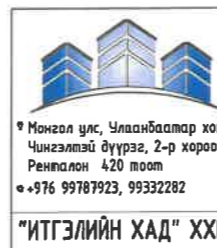

Говь-Алтай аймаг, Есөнбулаг сум "ДУЛААНЫ ЦАХИЛГААН СТАНЦ,
ДУЛААНЫ ДАМЖУУЛАХ ТӨВ"-үүдийн гадна холбооны ажлын зураг

Холбооны сувагчлалын инженерийн шугам сүлжээтэй, автозамтай огтлолцох цэгүүд
материалын түүвэр-1

Инженер: *В.Одончимэг* В.Одончимэг
Гүйцэтгэсэн: *В.Одончимэг* В.Одончимэг
Шалгасан: *Б.Азжаргал* Б.Азжаргал

ЕГ шифр: ИТХ-45/2023
ТГ шифр: ГХ-3

Масштаб: Огноо: 2023
Зургийн дугаар: Хуудас: 24
ГХ-3

Үе шат: А.3

МАТЕРИАЛЫН ТҮҮВЭР-2

МАТЕРИАЛЫН ТҮҮВЭР-2

	Материалын нэр	Марк	Хэмжих нэгж	Тоо ширхэг	Тайлбар
1	Явганы хүний зам сэтлэх	L-170м	м ³	8	
2	Явганы хүний зам нөхөн сэргээх		м ³	8	
3	Гол сувагчлалын дамжуулах хуванцар хоолой	PVC-63мм	м	108	Барилга хүртэл
4	Уян хоолой	CD-32мм	м	18	Барилгын гадна хананд
5	Rack	19" 4U	ш	6	Барилгын хананд
6	Сувагчлалын шилэн кабель	FO-24	м	100	
7	Сувагчлалын шилэн кабель	FO-16	м	800	
8	Сувагчлалын шилэн кабель	FO-8	м	4350	
9	Шилэн кабелийн муфьт	24 кор	ш	1	
10	Шилэн кабелийн муфьт	16 кор	ш	2	
11	Шилэн кабелийн төгсгөлийн төхөөрөмж	FDF-8	ш	6	

 <p>Монгол улс, Улаанбаатар хот, Чингэлтэй дүүрэг, 2-р хороо, Ренгалан 420 тоот ☎ +976 99787923, 99332282</p> <p>"ИТГЭЛИЙН ХАД" ХХК</p>	Говь-Алтай аймаг, Есөнбулаг сум "ДУЛААНЫ ЦАХИЛГААН СТАНЦ, ДУЛААНЫ ДАМЖУУЛАХ ТӨВ"-үүдийн гадна холбооны ажлын зураг					Үе шат:
	Материалын түүвэр-2					A.3
	Инженер	<i>В.Одончимэг</i>	В.Одончимэг	ЕГ шифр:	Масштаб:	Огноо:
Гүйцэтгэсэн	<i>В.Одончимэг</i>	В.Одончимэг	ИТХ-45/2023		2023	
Шалгасан	<i>Б.Азжаргал</i>	Б.Азжаргал	ТГ шифр:	Зургийн дугаар:	Хуудас:	
				ГХ-4	24	

КАБЕЛИЙН ТАРХАЛТЫН БҮДҮҮВЧ

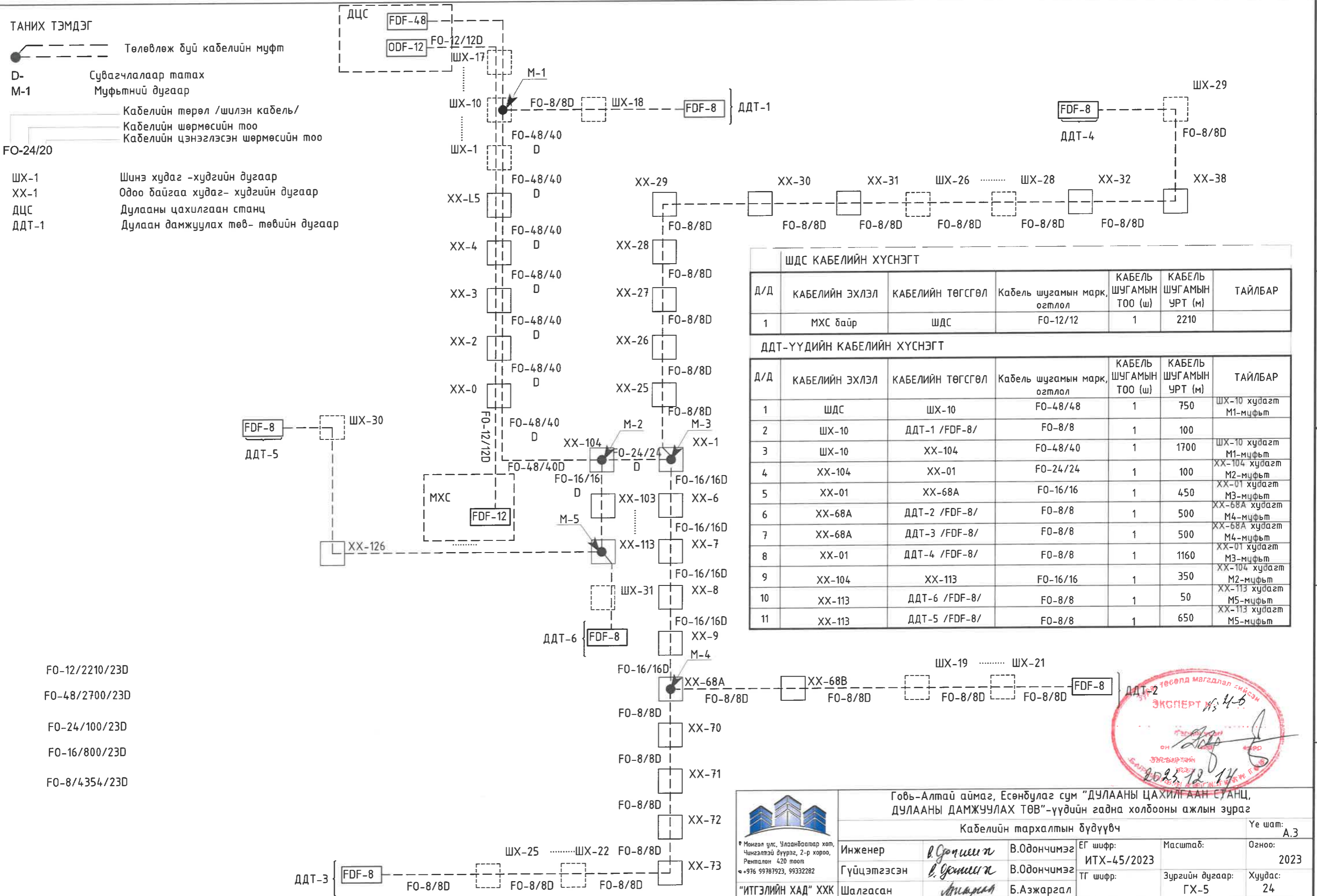

ШДС КАБЕЛИЙН ХҮСНЭГТ						
Д/Д	КАБЕЛИЙН ЭХЛЭЛ	КАБЕЛИЙН ТӨГСГӨЛ	Кабель шугамын марк, огтлол	КАБЕЛЬ ШУГАМЫН ТОО (ш)	КАБЕЛЬ ШУГАМЫН УРТ (м)	ТАЙЛБАР
1	МХС даёр	ШДС	FO-12/12	1	2210	

ДДТ-ҮҮДИЙН КАБЕЛИЙН ХҮСНЭГТ						
Д/Д	КАБЕЛИЙН ЭХЛЭЛ	КАБЕЛИЙН ТӨГСГӨЛ	Кабель шугамын марк, огтлол	КАБЕЛЬ ШУГАМЫН ТОО (ш)	КАБЕЛЬ ШУГАМЫН УРТ (м)	ТАЙЛБАР
1	ШДС	ШХ-10	FO-48/48	1	750	ШХ-10 худагт М1-муфьт
2	ШХ-10	ДДТ-1 /FDF-8/	FO-8/8	1	100	
3	ШХ-10	ХХ-104	FO-48/40	1	1700	ШХ-10 худагт М1-муфьт
4	ХХ-104	ХХ-01	FO-24/24	1	100	ХХ-104 худагт М2-муфьт
5	ХХ-01	ХХ-68А	FO-16/16	1	450	ХХ-01 худагт М3-муфьт
6	ХХ-68А	ДДТ-2 /FDF-8/	FO-8/8	1	500	ХХ-68А худагт М4-муфьт
7	ХХ-68А	ДДТ-3 /FDF-8/	FO-8/8	1	500	ХХ-68А худагт М4-муфьт
8	ХХ-01	ДДТ-4 /FDF-8/	FO-8/8	1	1160	ХХ-01 худагт М3-муфьт
9	ХХ-104	ХХ-113	FO-16/16	1	350	ХХ-104 худагт М2-муфьт
10	ХХ-113	ДДТ-6 /FDF-8/	FO-8/8	1	50	ХХ-113 худагт М5-муфьт
11	ХХ-113	ДДТ-5 /FDF-8/	FO-8/8	1	650	ХХ-113 худагт М5-муфьт



Говь-Алтай аймаг, Есөнбулаг сум "ДУЛААНЫ ЦАХИЛГААН СТАНЦ, ДУЛААНЫ ДАМЖУУЛАХ ТӨВ"-үүдийн гадна холбооны ажлын зураг					
Кабелийн тархалтын бүдүүвч					Үе шат: А.3
Инженер	В.Одончимэг	В.Одончимэг	ЕГ шифр: ИТХ-45/2023	Масштаб:	Огноо: 2023
Гүйцэтгэсэн	В.Одончимэг	В.Одончимэг	ТГ шифр:	Зургийн дугаар: ГХ-5	Хуудас: 24
"ИТГЭЛИЙН ХАД" ХХК	Шалгасан	Б.Азжаргал			

ГАДНА ХОЛБООНЫ СУВАГЧЛАЛЫН ЕРӨНХИЙ БАЙГУУЛАЛТ М1:7000

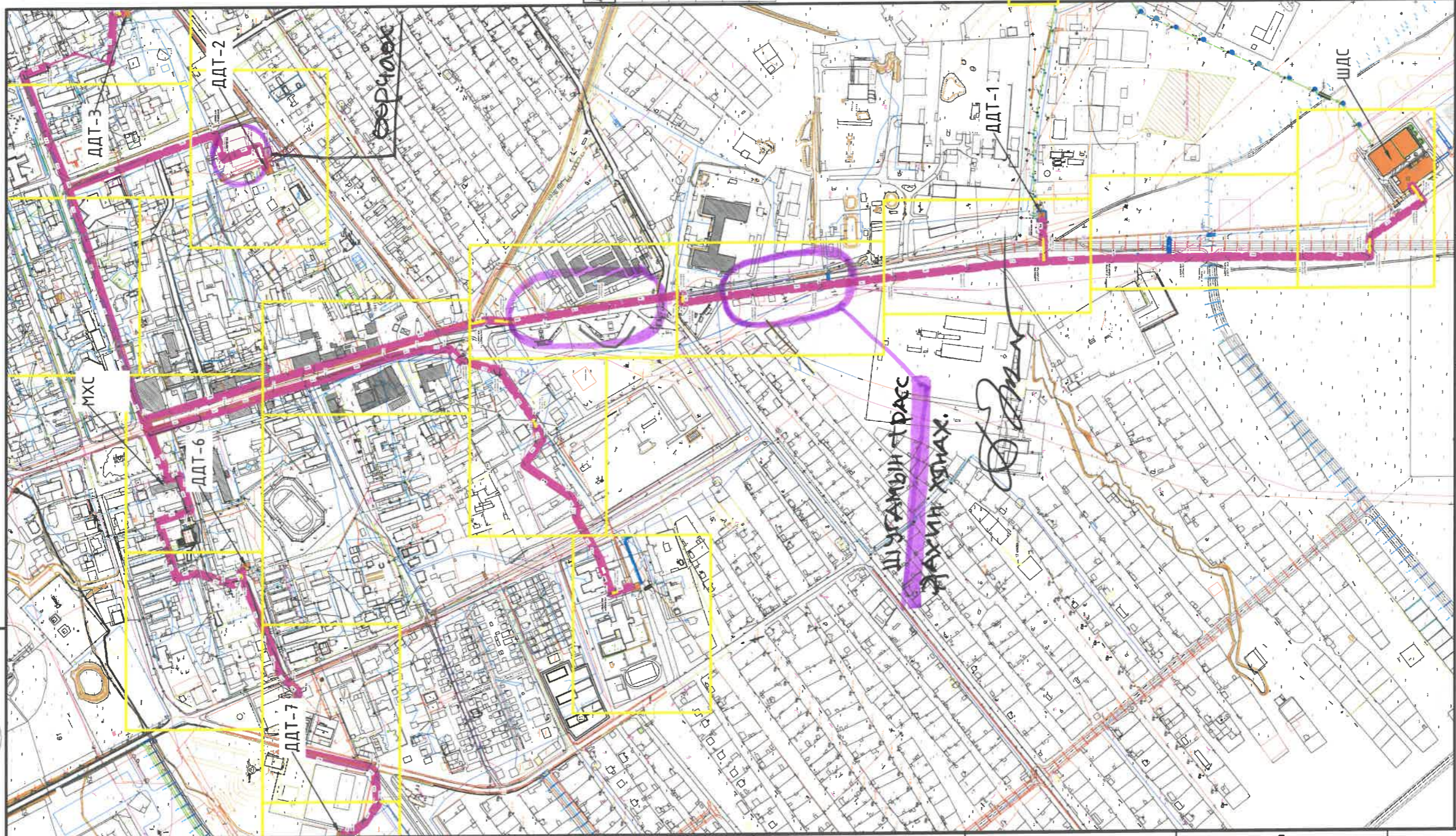

Зөвшөөрсөн:
 Аймгийн засаг даргын орлогч Г.Чиндам
 Аймгийн засаг даргын тамгын газрын Хөгжлийн
 бодлого, төлөвлөлт, хөрөнгө орлого, ажиллагааны хэлтсийн
 дарга Л.Хаш-Эрдэнэ
 Аймгийн ерөнхий ажилтан Бямбадорж

"Ундараа Алтай" ААТҮГ-ын ерөнхий инженер Г.Хүрэлхүү
 "Мэдээлэл холбоо сүлжээ" ТӨХК-ны ерөнхий
 инженер Д.Цэвэрмаа
 "Алтай Уластайн эрчим хүчний систем" ТӨХК-ны
 ерөнхий инженер Д.Баярчулуун

Д/в	ТОДОРХОЙЛОЛТ
1	Шинэ дулааны станц
2	Дулаан дамжуулах төв-2
3	Дулаан дамжуулах төв-3
4	Дулаан дамжуулах төв-4
5	Дулаан дамжуулах төв-5
6	Будуаан дамжуулах төв-6

МАГАДЛАЛ ХИЙГДСЭН
 Магадлал хармын үйлдвэр
 ТУХУУР СХЕМ
 2023 оны 11 сарын 14 өдөр

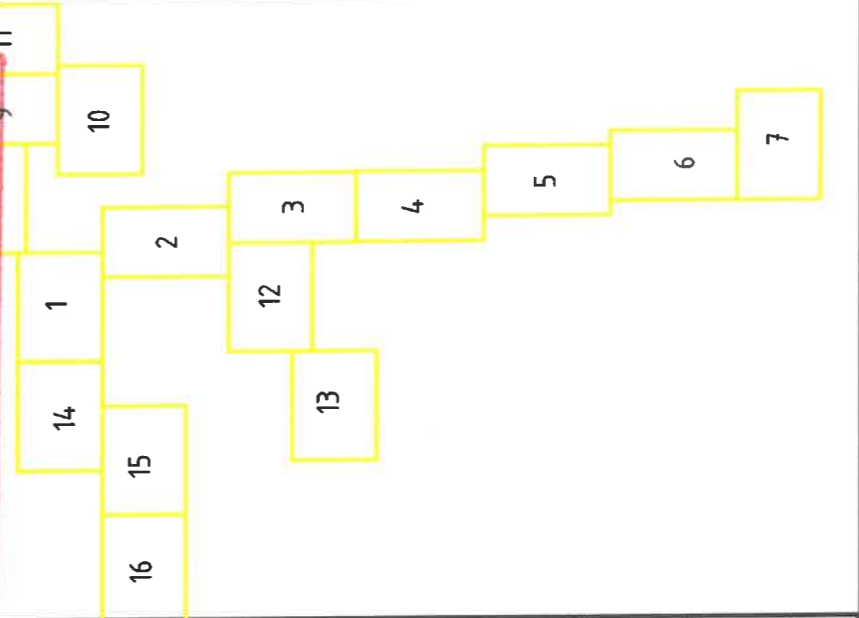

Монгол улс, Улаанбаатар хөл,
 Чингэлтэй дүүрэг, 2-р хороо,
 Ренцалон 420 тоотон
 ☎+976 99789923, 99332282

Говь-Алтай аймаг, Есөнбүлэг сум "ДУЛААНЫ ЦАХИЛГААН СТАНЦ,
 ДУЛААНЫ ДАМЖУУЛАХ ТӨВ" -үүдийн гадна холбооны ажлын зураг

ГАДНА ХОЛБООНЫ СУВАГЧЛАЛЫН ЕРӨНХИЙ БАЙГУУЛАЛТ

Инженер	В.Одончимэг	ЕГ шифр:	Масштаб:	Уе шалт:
Гүйцэтгэсэн	В.Одончимэг	ИТХ-45/2023	М1:7000	Огноо:
Шалгасан	Б.Азжаргал	ТГ шифр:	Зургийн дугаар:	Хуудас:
			ГХ-6	24

A B C D E F 8 A3

ГАДНА ХОЛБООНЫ СУВАГЧЛАЛЫН ЕРӨНХИЙ БАЙГУУЛАЛТ М1:7000

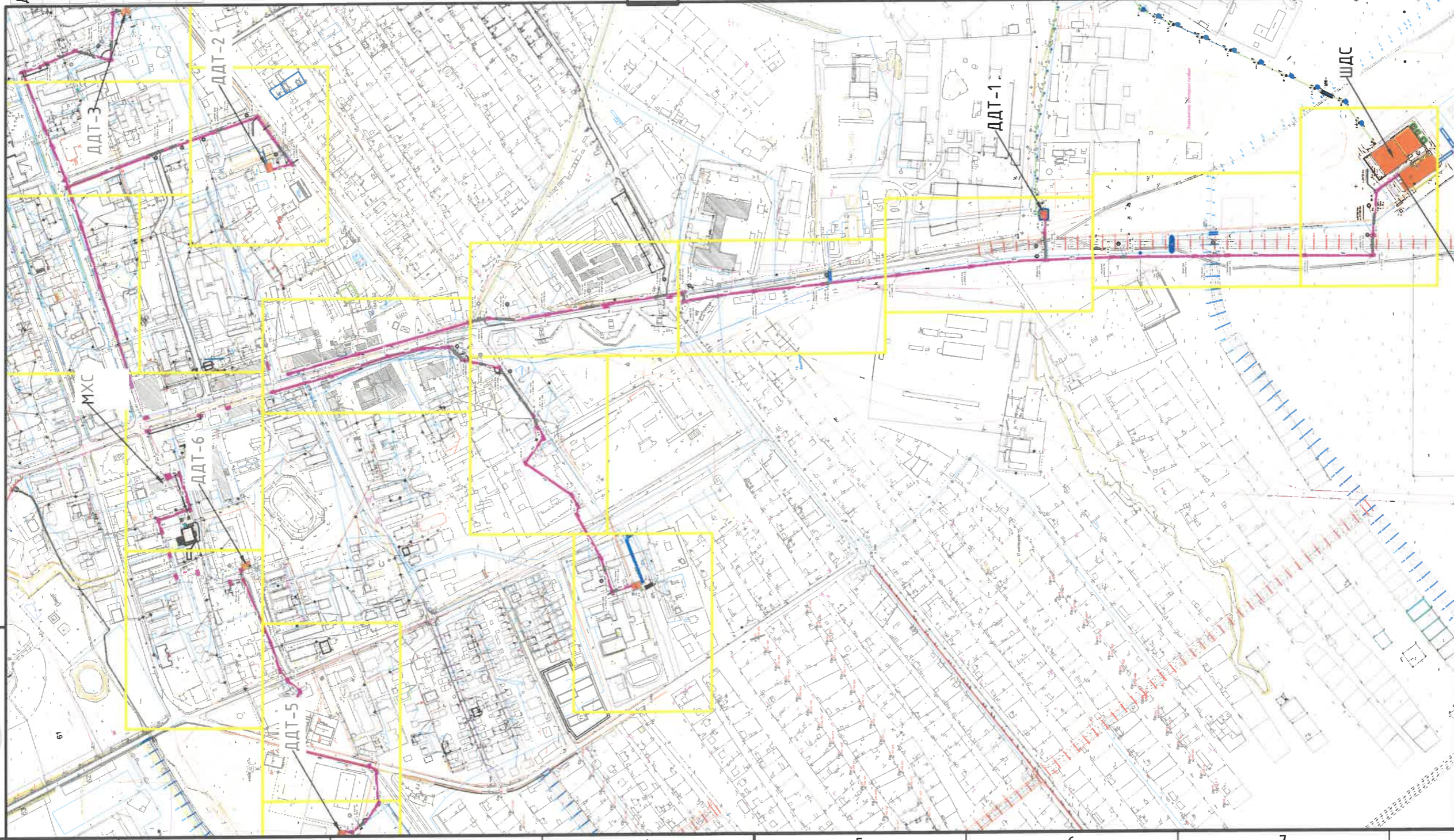

Д/А ТОДОРХОЙЛОЛТ

1	Шинэ дулааны станц	Төлөвлөж буй
2	Дулаан дамжуулах төв-2	Төлөвлөж буй
3	Дулаан дамжуулах төв-3	Төлөвлөж буй
4	Дулаан дамжуулах төв-4	Төлөвлөж буй
5	Дулаан дамжуулах төв-5	Төлөвлөж буй
6	Дулаан дамжуулах төв-6	Төлөвлөж буй

ТҮЛХҮҮР СХЕМ:

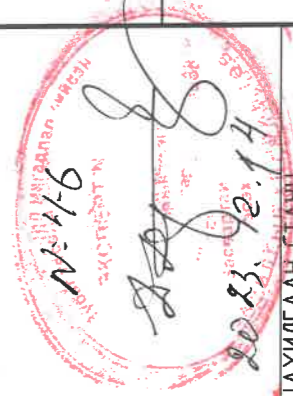
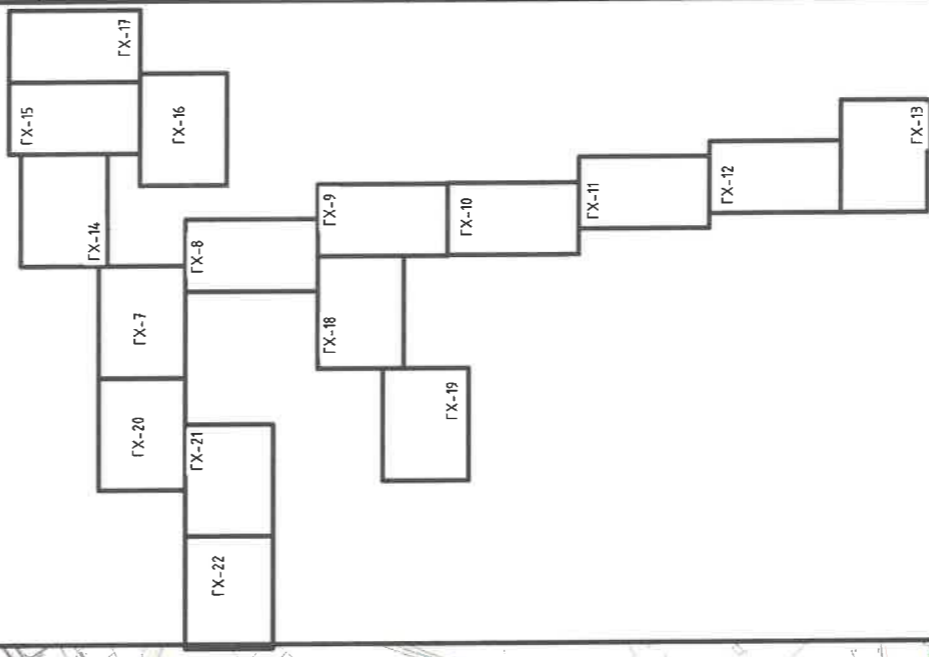

Говь-Алтай аймаг, Есөнбулаг сум "ДУЛААНЫ ЦАХИЛГААН СТАНЦ, ДУЛААНЫ ДАМЖУУЛАХ ТӨВ"-үүдийн гадна холбооны ажлын зураг

ГАДНА ХОЛБООНЫ СУВАГЧЛАЛЫН ЕРӨНХИЙ БАЙГУУЛАЛТ

Инженер *В.Одончимэг*
Гүйцэтгэсэн *В.Одончимэг*
Шалгасан *А.Азжаргал*

ЕГ шифр: В.Одончимэг
ТГ шифр: В.Одончимэг
Б.Азжаргал

Масштаб: М1:7000
Зургийн дугаар: ГХ-6

Үе шам: А.3
Огноо: 2023
Хуудас: 24

Монгол улс, Улаанбаатар хот,
Цэцэглэм дүүрэг, 2-р хороо,
Ренгелон 420 тоот
☎ 976 99787923, 9332282

"ИТГЭЛИЙН ХАД" ХХК



M1:1000

ОДОО БАЙГАА СУВАГЧЛАЛЫН БАЙГУУЛАЛТ -1 /ДЦС/

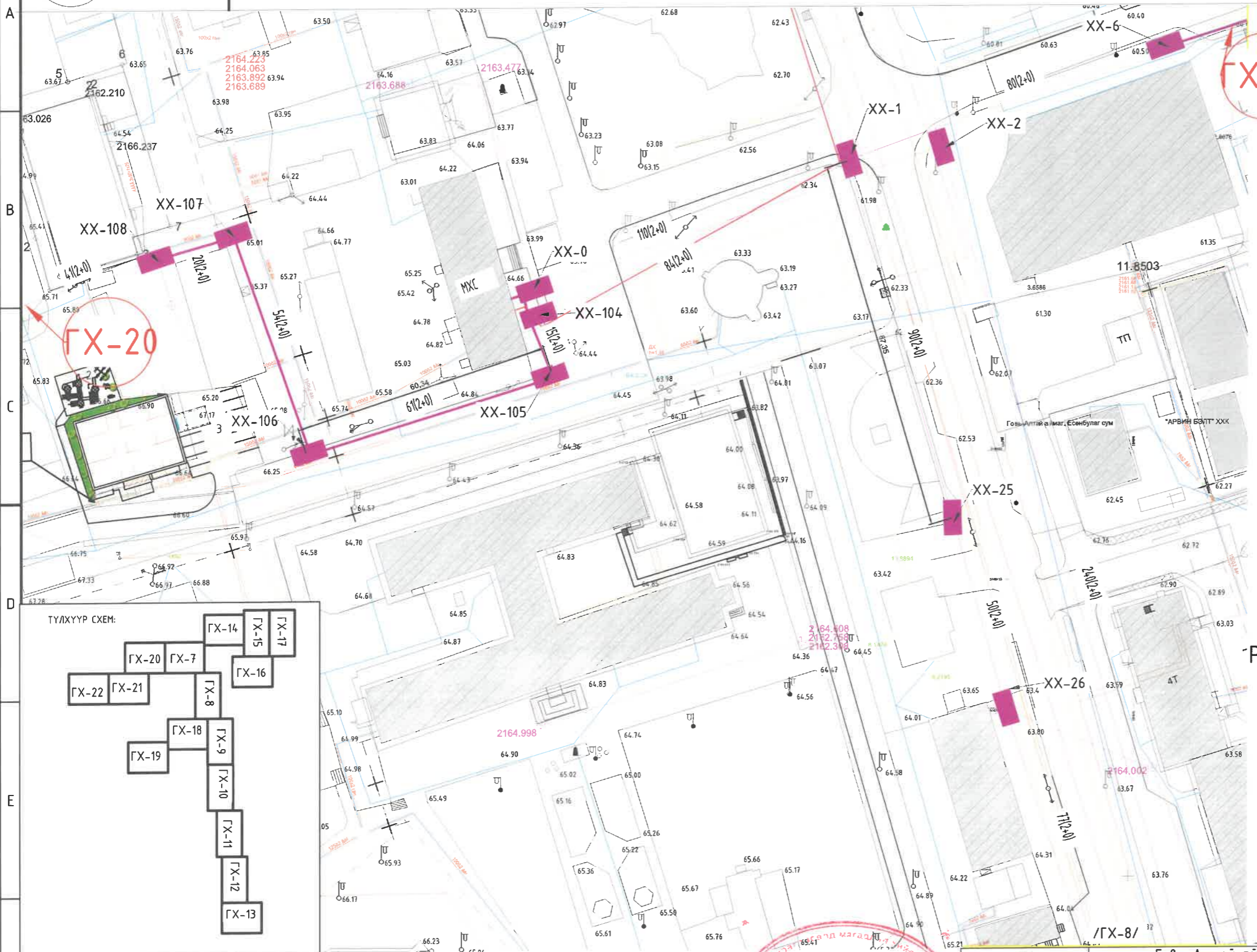

Д/д	ТОДОРХОЙЛОЛТ	ГХ-7
1	Шинэ дулааны станц	Төлөвлөж дүй
2	Дулаан дамжуулах төв-2	Төлөвлөж дүй
3	Дулаан дамжуулах төв-3	Төлөвлөж дүй
4	Дулаан дамжуулах төв-4	Төлөвлөж дүй
5	Дулаан дамжуулах төв-5	Төлөвлөж дүй
6	Дулаан дамжуулах төв-6	Төлөвлөж дүй

- Таних тэмдэг
- Төлөвлөж дүй барилга байгууламж
 - Одоо байгаа барилга байгууламж
 - Одоо байгаа сувагчлал
 - Төлөвлөж дүй сувагчлал
 - Одоо байгаа холбооны худаг
 - Төлөвлөж дүй холбооны худаг

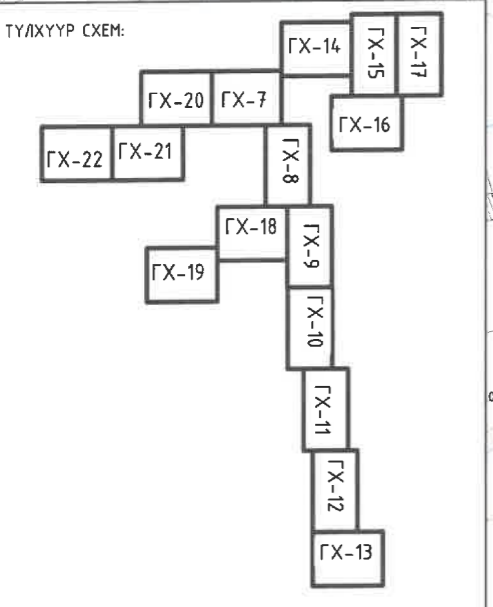

РВС ХООЛОЙТОЙ СУВАГЧЛАЛЫН ОГТЛОЛ А-А

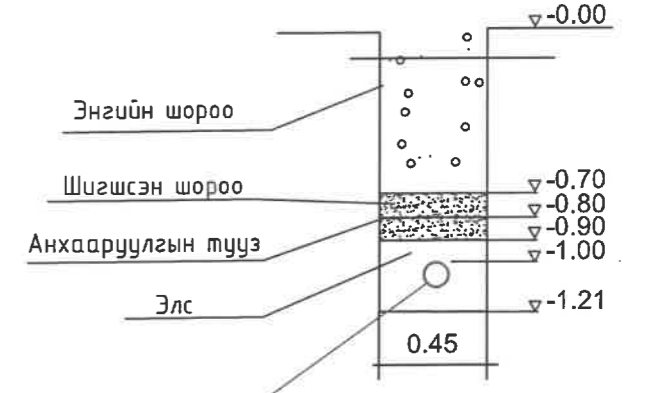

- Одоо байгаа цэвэр усны шугам
- Одоо байгаа бохир усны шугам
- Одоо байгаа дулааны шугам



Говь-Алтай аймаг, Есөнбулаг сум "ДУЛААНЫ ЦАХИЛГААН СТАНЦ, ДУЛААНЫ ДАМЖУУЛАХ ТӨВ"-үүдийн гадна холбооны ажлын зураг

Одоо байгаа сувагчлалын байгуулалт -1 /ДЦС/

Инженер	В.Одончимэг	В.Одончимэг	ЕГ шифр:	Масштаб:	Огноо:
Гүйцэтгэсэн	В.Одончимэг	В.Одончимэг	ИТХ-45/2023	M1:1000	2023
Шалгасан	Б.Азжаргал	Б.Азжаргал	ТГ шифр:	Зургийн дугаар:	Хуудас:
				ГХ-7	24

Ye шам: А.3



M1:1000

ОДОО БАЙГАА СУВАГЧЛАЛЫН БАЙГУУЛАЛТ -2 /ДЦС/

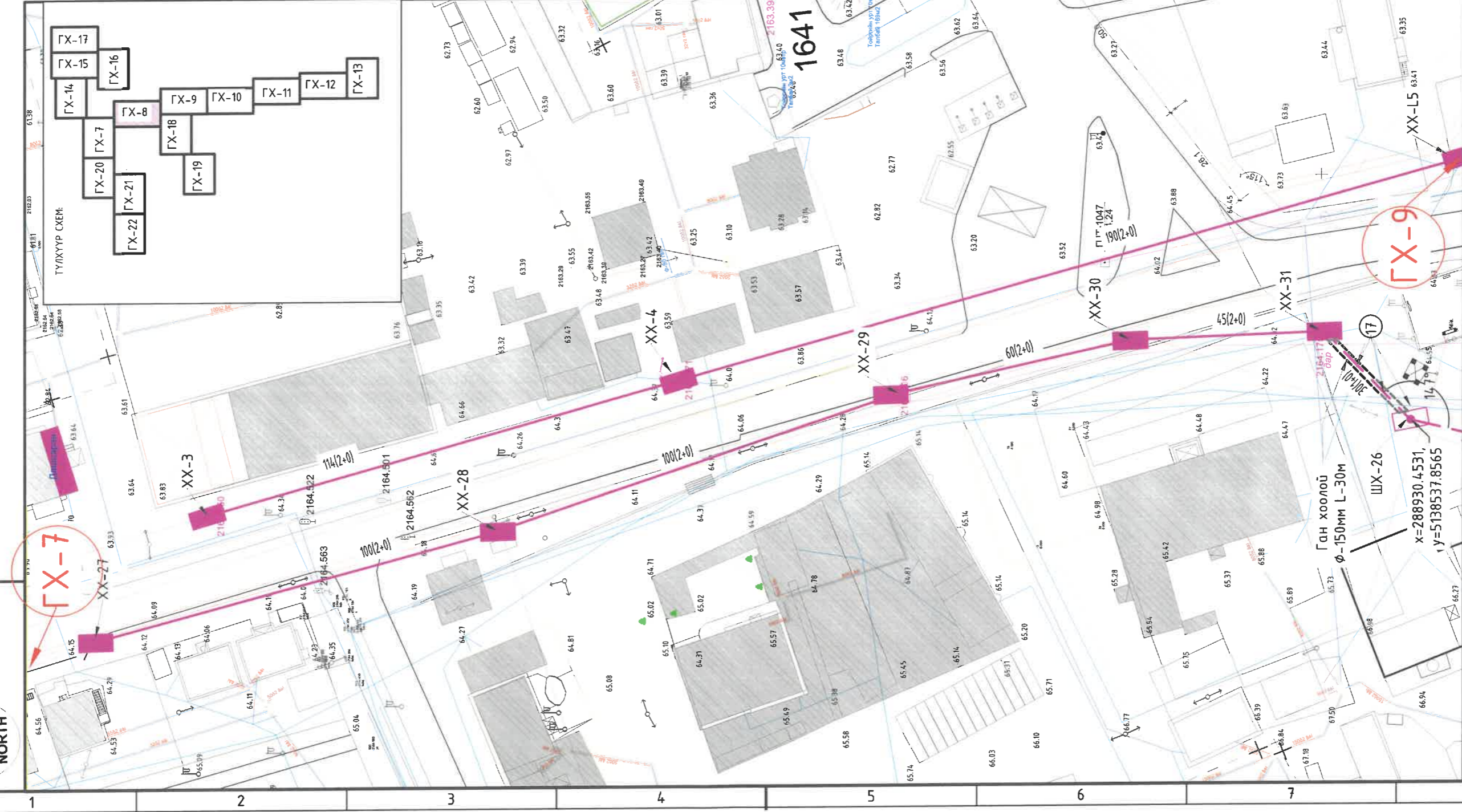

Д/д	ТОДОРХОЙЛОЛТ	ГХ-8
1	Шинэ дулааны станц	Төлөвлөж буй
2	Дулаан дамжуулах төв-2	Төлөвлөж буй
3	Дулаан дамжуулах төв-3	Төлөвлөж буй
4	Дулаан дамжуулах төв-4	Төлөвлөж буй
5	Дулаан дамжуулах төв-5	Төлөвлөж буй
6	Дулаан дамжуулах төв-6	Төлөвлөж буй

Таних тэмдэг

Төлөвлөж буй барилга байгууламж



Одоо байгаа барилга байгууламж



Одоо байгаа сувагчлал



Төлөвлөж буй сувагчлал



Одоо байгаа холбооны худаг



Төлөвлөж буй холбооны худаг

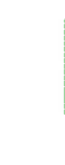

Одоо байгаа цэвэр усны шугам



Одоо байгаа бохир усны шугам



Одоо байгаа дулааны шугам

PVC ХООЛЙТОЙ СУВАГЧЛАЛЫН ОГТЛОЛ

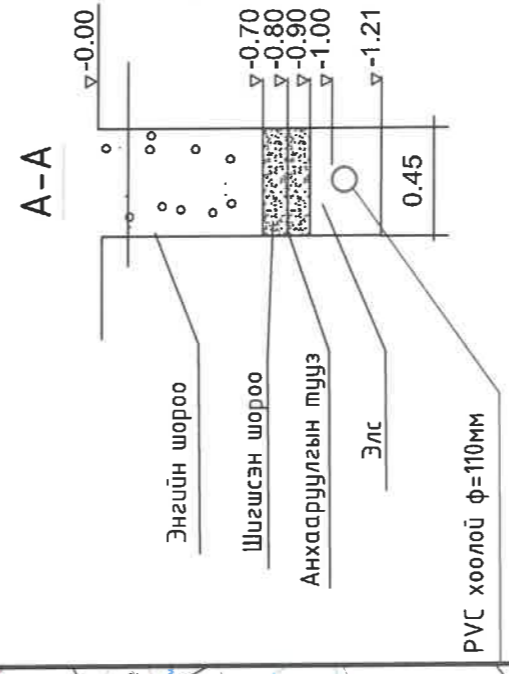

PVC хоолой φ=110мм



Монгол улс, Улаанбаатар хот,
Чингэлэй дүүрэг, 2-р хороо,
Ренгэлэн 420 тоот
☎+976 99187923, 9932282

"ИТЭЛИЙН ХАД" ХХК

Говь-Алтай аймаг, Есөнбулаг сум "ДУЛААНЫ ЦАХИЛГААН СТАНЦ,
ДУЛААНЫ ДАМЖУУЛАХ ТӨВ"-үүдийн гадна холбооны ажлын зураг
Одоо байгаа сувагчлалын байгуулалт -2 /ДЦС/

Инженер *В.Одончимэг*

Гүйцэтгэсэн *В.Одончимэг*

Шалгасан *Б.Ажаргал*

Масштаб: М1:1000

Зургийн дугаар: ГХ-8

Хугацаа: 24

Үе шам: А.3

Огноо: 2023

Хугацаа: 24

ТӨЛӨВЛӨЖ БҮЙ СУВАГЧЛАЛЫН БАЙГУУЛАЛТ-1 /ДЦС/

M1:1000

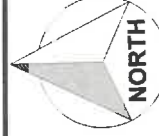

ГХ-8

x=288997.1076,
y=5138496.9911

Ган хоолой
φ-150мм L-30м

x=289002.234,
y=5138402.0206

Ган хоолой
φ-150мм L-30м

Ган хоолой
φ-150мм L-30м

x=289019.5973,
y=5138299.0028

Ган хоолой
φ-150мм L-21м

ГХ-10

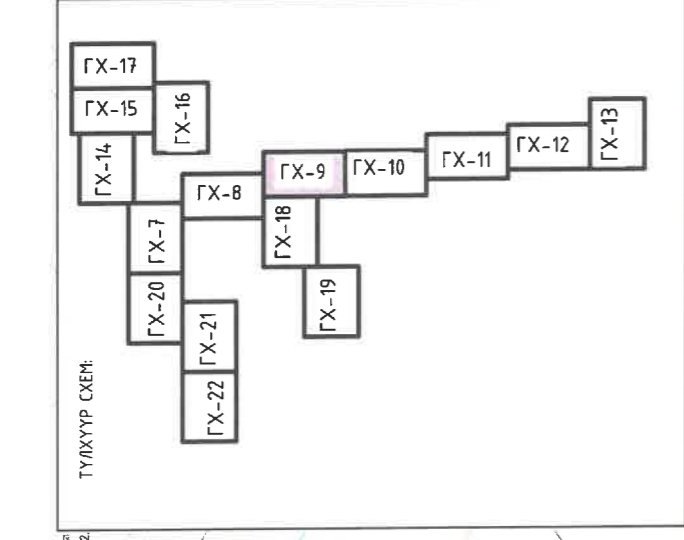

Д/А	ТОДОРХОЙЛОЛТ	ГХ-9
1	Шинэ дулааны станц	Төлөвлөж буй
2	Дулаан дамжуулах төв-2	Төлөвлөж буй
3	Дулаан дамжуулах төв-3	Төлөвлөж буй
4	Дулаан дамжуулах төв-4	Төлөвлөж буй
5	Дулаан дамжуулах төв-5	Төлөвлөж буй
6	Дулаан дамжуулах төв-6	Төлөвлөж буй

Танх тэмдэг

- Төлөвлөж буй барилга байгууламж
- Одоо байгаа барилга байгууламж
- Одоо байгаа сувагчлал
- Төлөвлөж буй сувагчлал
- Одоо байгаа холбооны худаг
- Төлөвлөж буй холбооны худаг
- Одоо байгаа цэвэр усны шугам
- Одоо байгаа бохир усны шугам
- Одоо байгаа дулааны шугам

PVC ХООЛЙТОЙ СУВАГЧЛАЛЫН ОГТЛОЛ

A-A

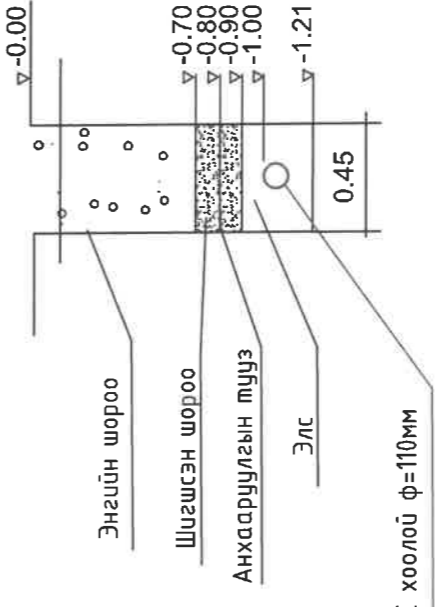

PVC хоолой φ=110мм



Говь-Алтай аймаг, Есөнбулаг сүм "ДУЛААНЫ ЦАХИЛГААН СТАНЦ,
ДУЛААНЫ ДАМЖУУЛАХ ТӨВ"-үүдийн гадна холбооны ажлын зураг



Мангол улс, Улаанбаатар хам,
Чингэлтэй дүүрэг, 2-р хороо,
Рендэлон 420 тоот
☎976 99787923, 99332282

"ИТГЭЛИЙН ХАД" ХХК

Инженер *В.Одончимэг*
Гүйцэтгэгсэн *В.Одончимэг*
Шалгасан *Б.Азжаргал*

Төлөвлөж буй сувагчлалын байгуулалт -1 /ДЦС/

Масштаб: М1:1000
Зургийн дугаар: ГХ-9

ЕГ шифр: ИТХ-45/2023
ТГ шифр:

Үе шам: А.3
Огноо: 2023
Хуудас: 24

M1:1000

ТӨЛӨВЛӨЖ БҮЙ СУВАГЧЛАЛЫН БАЙГУУЛАЛТ-2 / ДЦС /

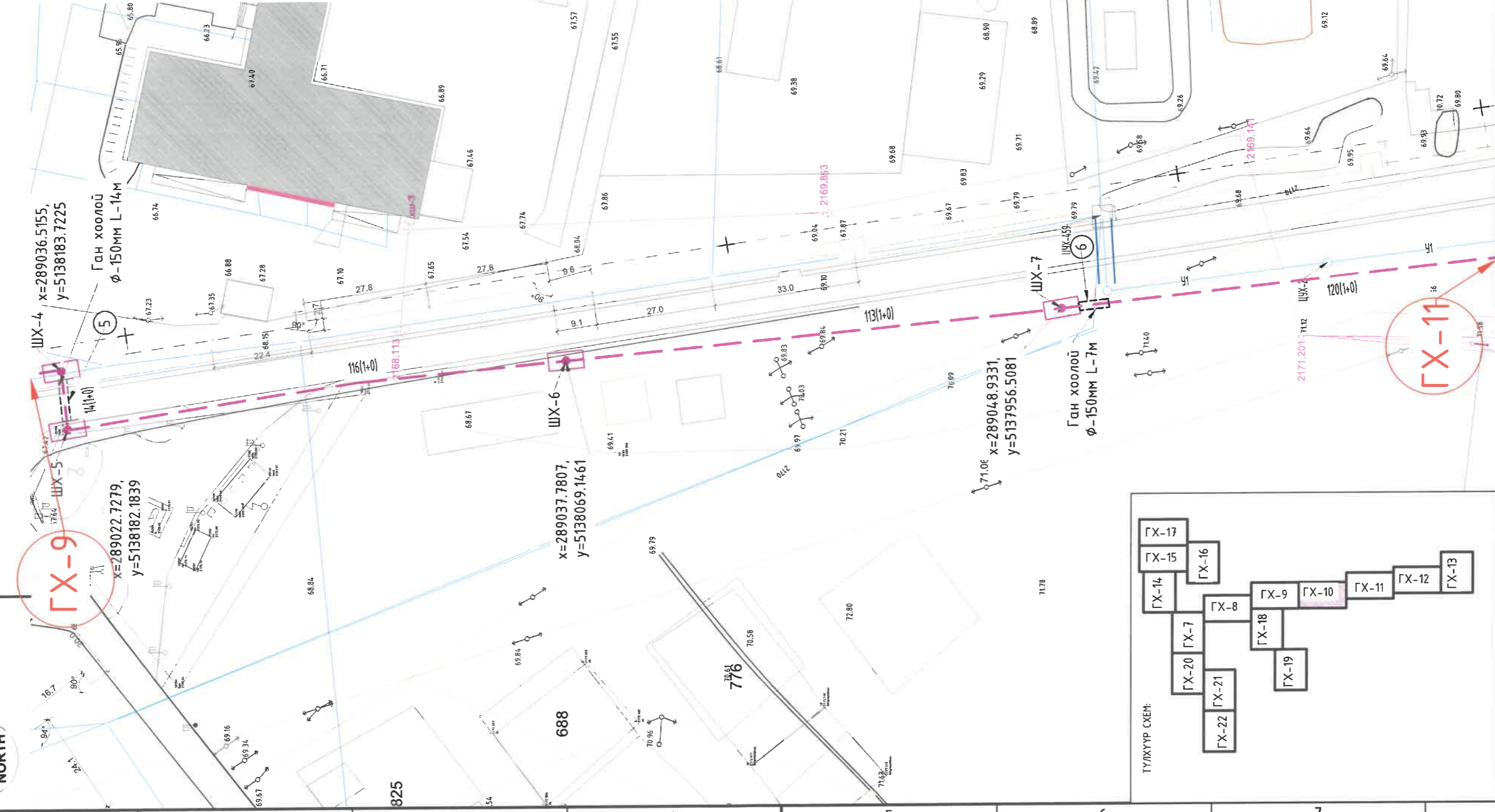

ТӨРӨХӨЙЛӨЛТ ГХ-10

Д/д	ТОДОРХОЙЛОЛТ	ГХ-10
1	Шинэ дулааны станц	Төлөвлөж дүй
2	Дулаан дамжуулах төв-2	Төлөвлөж дүй
3	Дулаан дамжуулах төв-3	Төлөвлөж дүй
4	Дулаан дамжуулах төв-4	Төлөвлөж дүй
5	Дулаан дамжуулах төв-5	Төлөвлөж дүй
6	Дулаан дамжуулах төв-6	Төлөвлөж дүй

Таних тэмдэг

- Төлөвлөж дүй барилга байгууламж
- Одоо байгаа барилга байгууламж
- Одоо байгаа сувагчлал
- Төлөвлөж дүй сувагчлал
- Одоо байгаа холбооны худаг
- Төлөвлөж дүй холбооны худаг
- Одоо байгаа цэвэр усны шугам
- Одоо байгаа бохир усны шугам
- Одоо байгаа дулааны шугам

PVC ХООЛЙТОЙ СУВАГЧЛАЛЫН ОГТЛОЛ

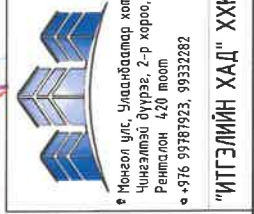
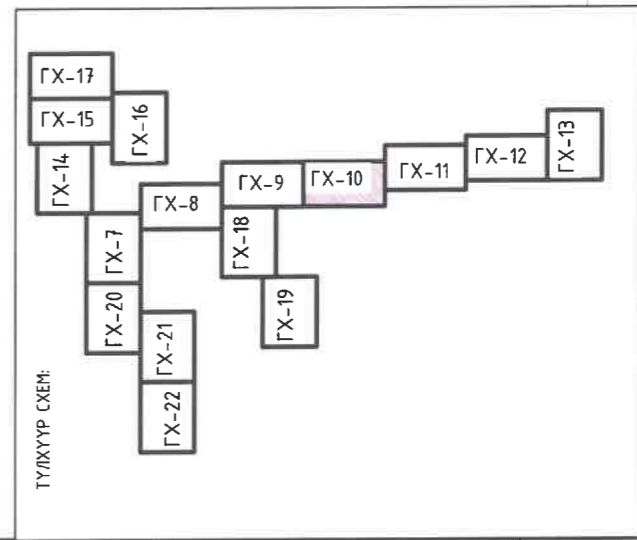
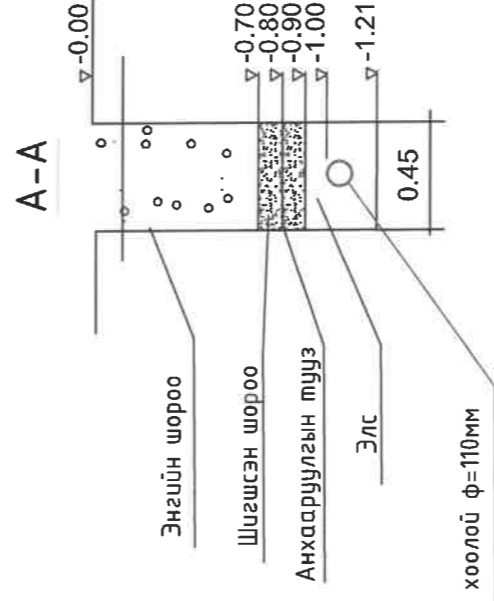

Говь-Алтай аймаг, Есөнбулаг сум "ДУЛААНЫ ЦАХИЛГААН СТАНЦ, ДУЛААНЫ ДАМЖУУЛАХ ТӨВ"-үүдийн гадна холбооны ажлын зураг		Төлөвлөж дүй сувагчлалын байгуулалт -2 / ДЦС /
Инженер <i>В.Одончигмэг</i>	ЕГ шифр: ИТХ-45/2023	Масштаб: М1:1000
Гүйцэтгэгсэн <i>В.Одончигмэг</i>	ТГ шифр: ГХ-10	Огноо: 2023
Шалгасан <i>Б.Аажаргал</i>		Хуудас: 24
* Монгол улс, Улаанбаатар хот, Чингэлтэй дүүрэг, 2-р хороо, Ренгалын 420 тоотой оффис * 976 9787923, 9932282		Үе шам: А.3



M1:1000

ТӨЛӨВЛӨЖ БҮЙ СУВАГЧЛАЛЫН БАЙГУУЛАЛТ-3 /ДЦС,ДДТ-1/

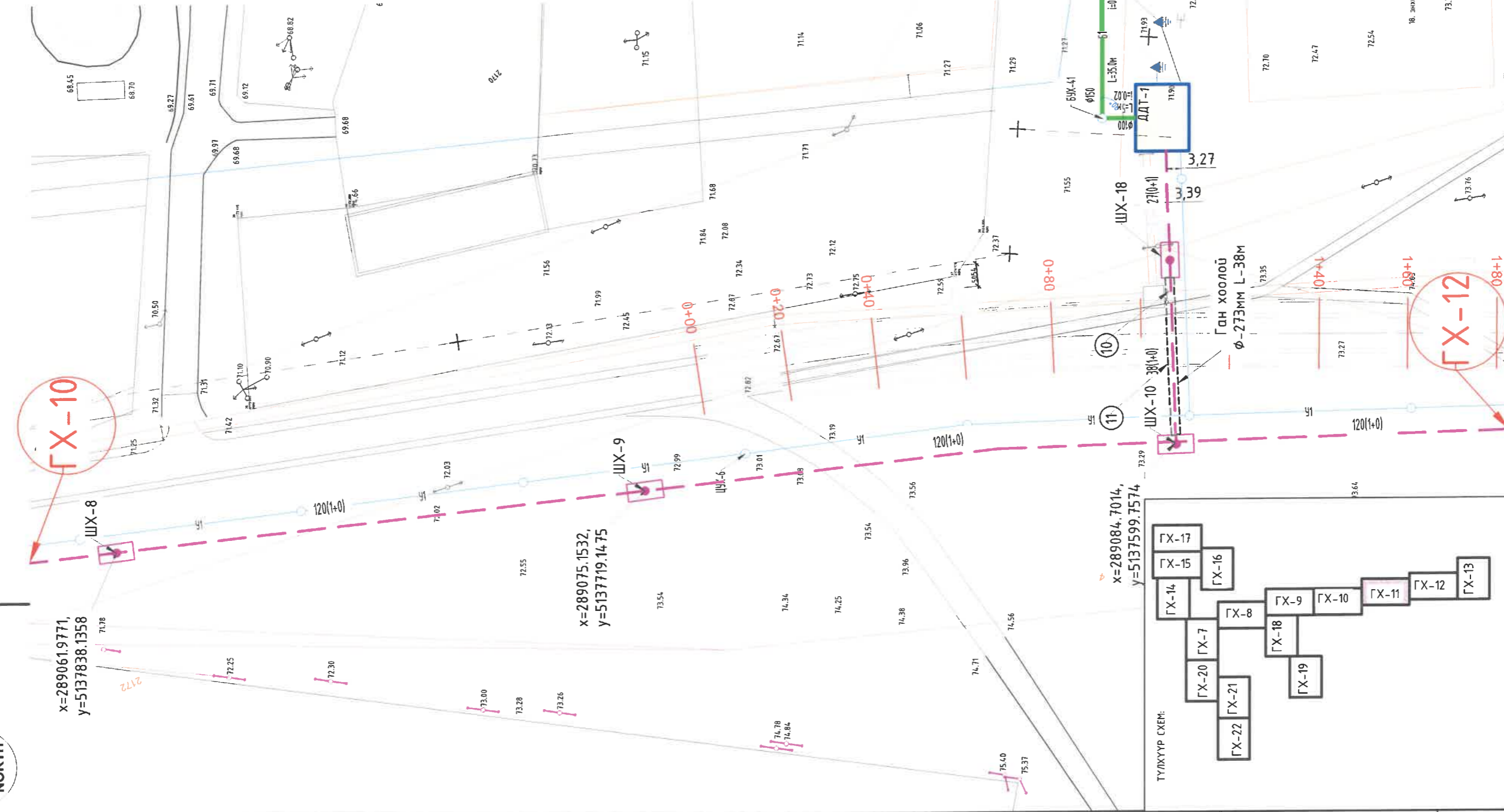

Д/э	ТОДОРХОЙЛОЛТ	ГХ-11
1	Шинэ дулааны станц	Төлөвлөж буй
2	Дулаан дамжуулах төв-2	Төлөвлөж буй
3	Дулаан дамжуулах төв-3	Төлөвлөж буй
4	Дулаан дамжуулах төв-4	Төлөвлөж буй
5	Дулаан дамжуулах төв-5	Төлөвлөж буй
6	Дулаан дамжуулах төв-6	Төлөвлөж буй

Таних тэмдэг

- Төлөвлөж буй барилга байгууламж
- Одоо байгаа барилга байгууламж
- Одоо байгаа сувагчлал
- Төлөвлөж буй сувагчлал
- Одоо байгаа холбооны худаг
- Төлөвлөж буй холбооны худаг
- Одоо байгаа цэвэр усны шугам
- Одоо байгаа бохир усны шугам
- Одоо байгаа дулааны шугам

PVC ХООЛЙТОЙ СУВАГЧЛАЛЫН ОГТЛОЛ

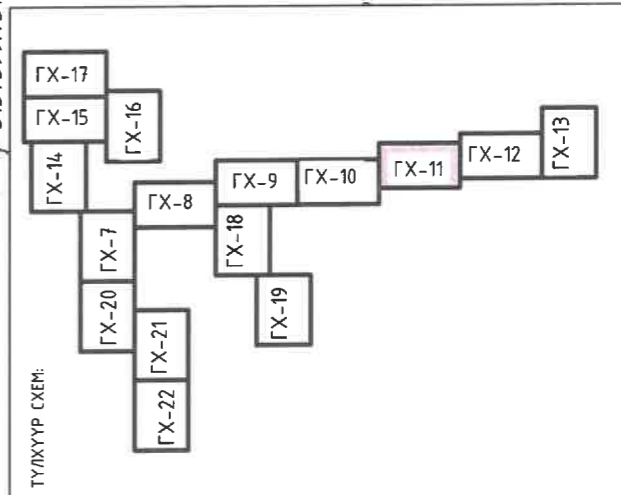
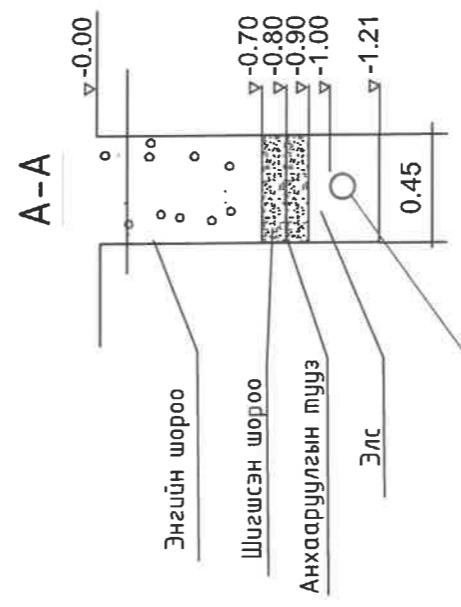

ТҮЛХҮҮР СХЕМ:



Обь-Алтай аймаг, Есөнбулаг сум "ДУЛААНЫ ЦАХИЛГААН СТАНЦ, ДУЛААНЫ ДАМЖУУЛАХ ТӨВ"-үүдийн гадна холбооны ажлын зураг

Монгол улс, Улаанбаатар хот,
Чингэлэй дугаар, 2-р хороо,
Рингилон 420 тоот
☎ 976 99787923, 99332282

"ИТГЭЛИЙН ХАД" ХХК

Төлөвлөж буй сувагчлалын байгуулалт -3 /ДЦС,ДДТ-1/

Инженер	В.Одончимэг	ЕГ шифр:	ИТХ-45/2023	Масштаб:	M1:1000	Огноо:	2023
Гүйцэтгэсэн	В.Одончимэг	ТГ шифр:		Зурагч:	ГХ-11	Хуудас:	24
Шалгасан	Б.Азжаргал						

Үе шам:	А.3
---------	-----

M1:1000

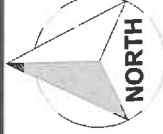

x=289086.9798,
y=5137480.2512

x=289089.2569,
y=5137360.7451

x=289090.2696,
y=5137307.6048

ТӨЛӨВЛӨЖ БҮЙ СУВАГЧЛАЛЫН БАЙГУУЛАЛТ-4 / ДЦС /

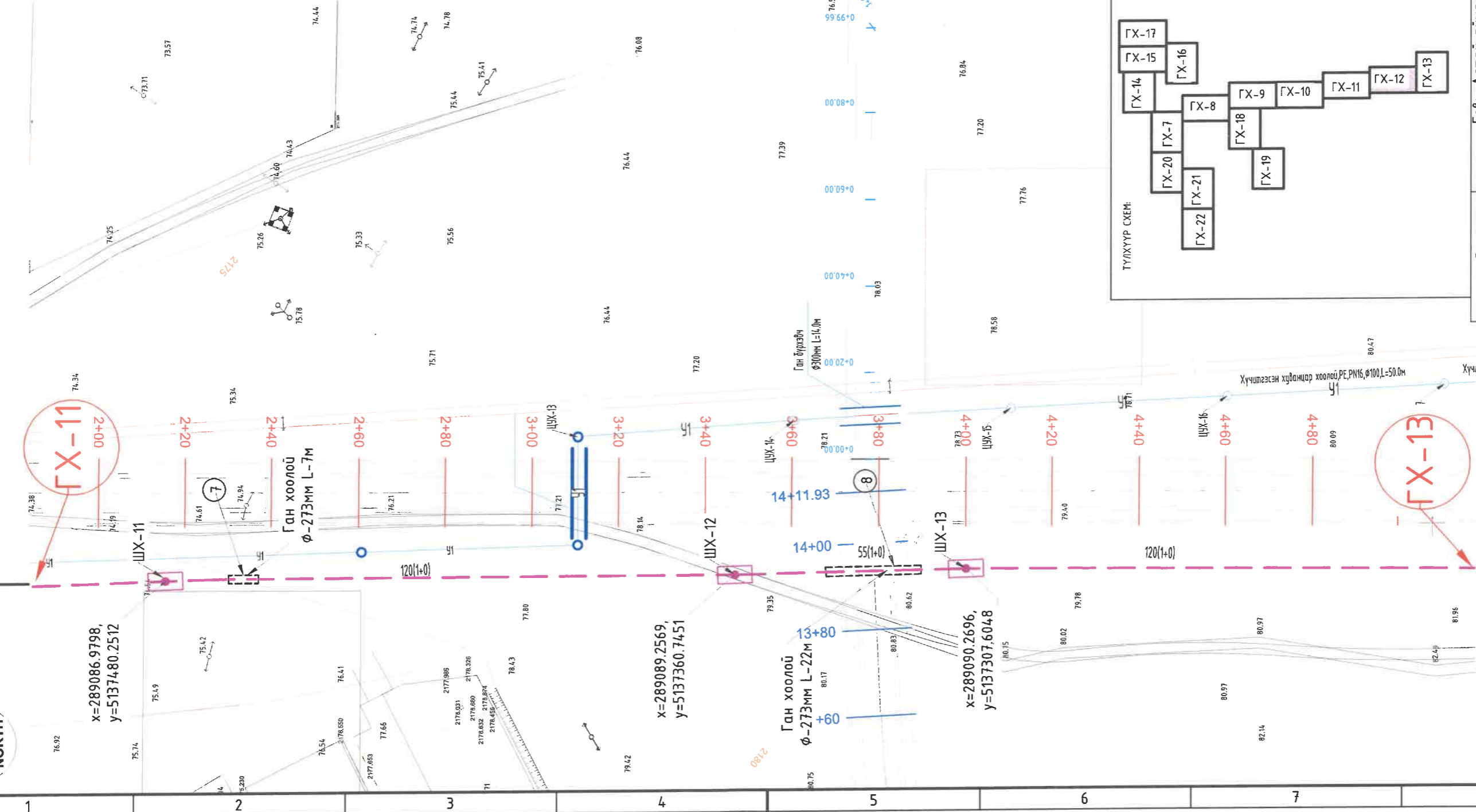

Д/д	ТОДОРХОЙЛОЛТ	ГХ-12
1	Шинэ дулааны станц	Төлөвлөж дүй
2	Дулаан дамжуулах төв-2	Төлөвлөж дүй
3	Дулаан дамжуулах төв-3	Төлөвлөж дүй
4	Дулаан дамжуулах төв-4	Төлөвлөж дүй
5	Дулаан дамжуулах төв-5	Төлөвлөж дүй
6	Дулаан дамжуулах төв-6	Төлөвлөж дүй

Таних тэмдэг	Төлөвлөж дүй барилга байгууламж
	Төлөвлөж дүй барилга байгууламж
	Одоо байгаа барилга байгууламж
	Одоо байгаа сувагчлал
	Төлөвлөж дүй сувагчлал
	Одоо байгаа холбооны худаг
	Төлөвлөж дүй холбооны худаг
	Одоо байгаа цэвэр усны шугам
	Одоо байгаа бохир усны шугам
	Одоо байгаа дулааны шугам

РВС ХООЛЛОЙТОЙ СУВАГЧЛАЛЫН ОГТЛОЛ

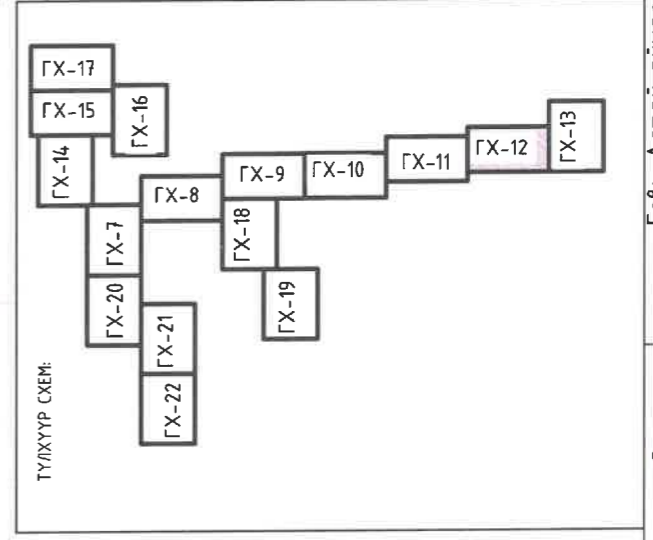
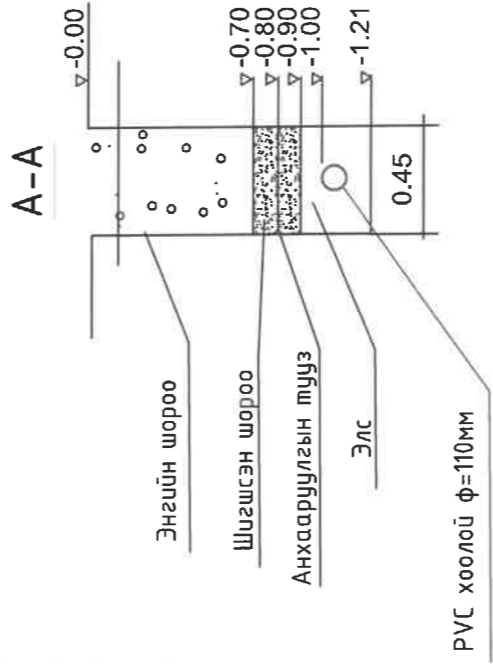

"ИТГЭЛИЙН ХАД" ХХК
 Монгол улс, Улаанбаатар хот,
 Чингэлтэй дүүрэг, 2-р хороо,
 Ренессанс 420 тоот
 • 9716 99787923, 99332882

Говь-Алтай аймаг, Есөнбулаг сум "ДУЛААНЫ ЦАХИЛГААН СТАНЦ,
 ДУЛААНЫ ДАМЖУУЛАХ ТӨВ"-үүдийн гадна холбооны ажлын зураг
 Төлөвлөж дүй сувагчлалын байгуулалт -4 / ДЦС /

Инженер	В.Ормон	ЕГ шифр:	Масштаб:	Огноо:	Хуудас:
Гүйцэтгэсэн	В.Сүрэншан	ИТХ-45/2023	M1:1000	2023	24
Шалгасан	Б.Азжаргал	ТГ шифр:	Зургийн дугаар:		
			ГХ-12		

Үе шам: А.3



M1:1000

ТӨЛӨВЛӨЖ БУЙ СУВАГЧЛАЛЫН БАЙГУУЛАЛТ-5 /ДЦС/

Д/а	ТОДОРХОЙЛОЛТ	ГХ-13
1	Шинэ дулааны станц	Төлөвлөж дүй
2	Дулаан дамжуулах төв-2	Төлөвлөж дүй
3	Дулаан дамжуулах төв-3	Төлөвлөж дүй
4	Дулаан дамжуулах төв-4	Төлөвлөж дүй
5	Дулаан дамжуулах төв-5	Төлөвлөж дүй
6	Дулаан дамжуулах төв-6	Төлөвлөж дүй

- Таних тэмдэг
- Төлөвлөж дүй барилга байгууламж
 - Одоо байгаа барилга байгууламж
 - Одоо байгаа сувагчлал
 - Төлөвлөж дүй сувагчлал
 - Одоо байгаа холбооны худаг
 - Төлөвлөж дүй холбооны худаг



PVC ХООЛОЙТОЙ СУВАГЧЛАЛЫН ОГТЛОЛ А-А

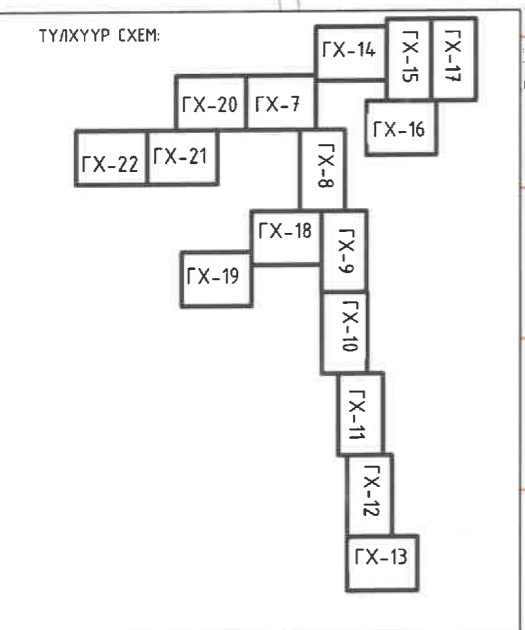
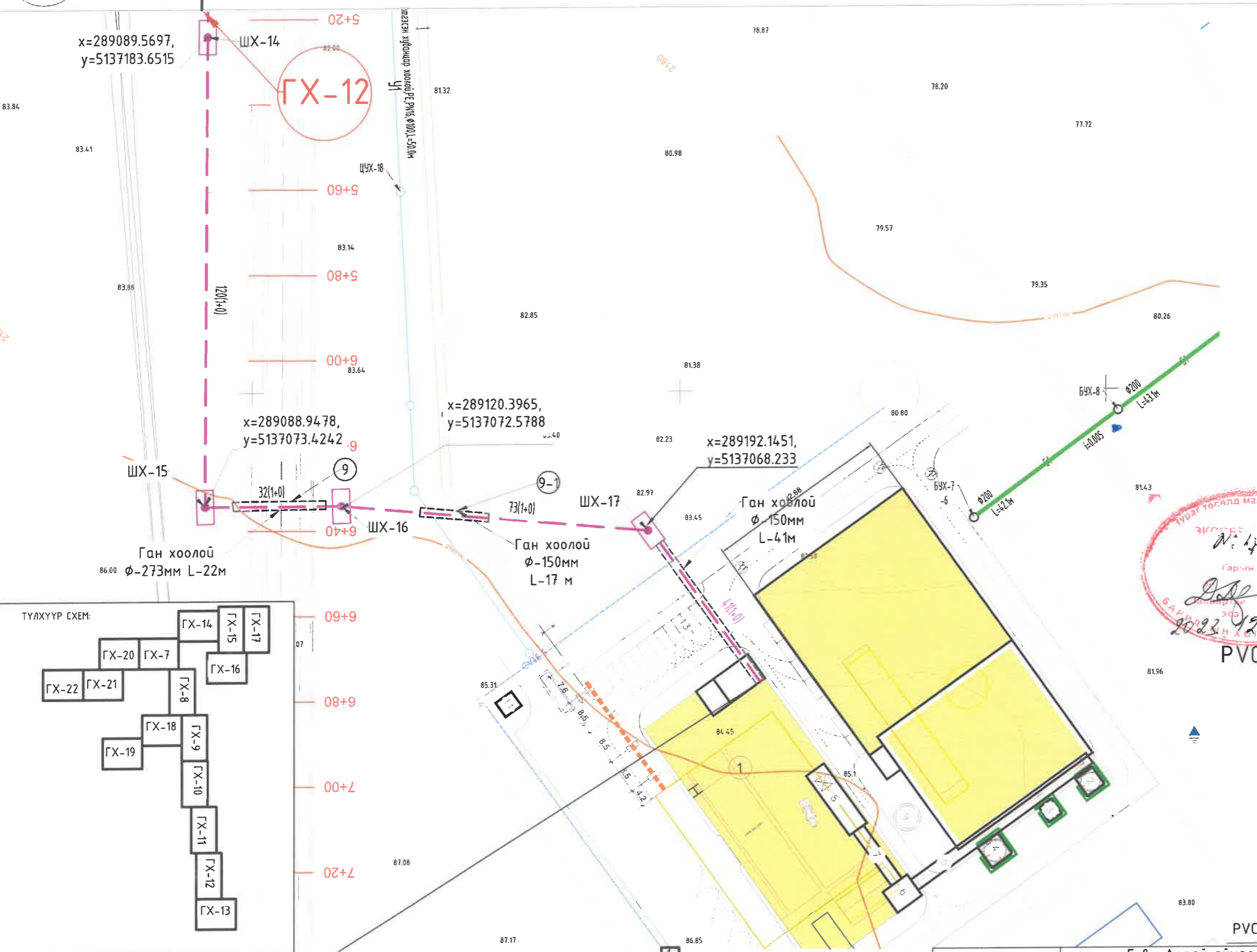
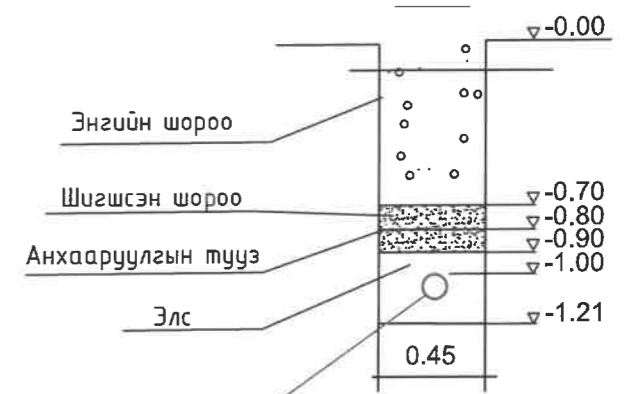

- Түлхүүр схем:
- Одоо байгаа цэвэр усны шугам
 - Одоо байгаа бохир усны шугам
 - Одоо байгаа дулааны шугам

 Монгол улс, Улаанбаатар хот, Чингэлтэй дүүрэг, 2-р хороо, Ренталон 420 тоот ☎ +976 99787923, 99332282 "ИТГЭЛИЙН ХАД" ХХК	Говь-Алтай аймаг, Есөнбулаг сум "ДУЛААНЫ ЦАХИЛГААН СТАНЦ, ДУЛААНЫ ДАМЖУУЛАХ ТӨВ"-үүдийн гадна холбооны ажлын зураг Төлөвлөж дүй сувагчлалын байгуулалт -5 /ДЦС/			Үе шам: А.3
	Инженер Гүйцэтгэсэн Шалгасан	В.Одончимэг В.Одончимэг Б.Азжаргал	В.Одончимэг В.Одончимэг Б.Азжаргал	ЕГ шифр: ИТХ-45/2023 ТГ шифр: Зургийн дугаар: ГХ-13



M1:1000

ОДОО БАЙГАА СУВАГЧЛАЛЫН БАЙГУУЛАЛТ -1

ТҮЛХҮҮР СХЕМ:

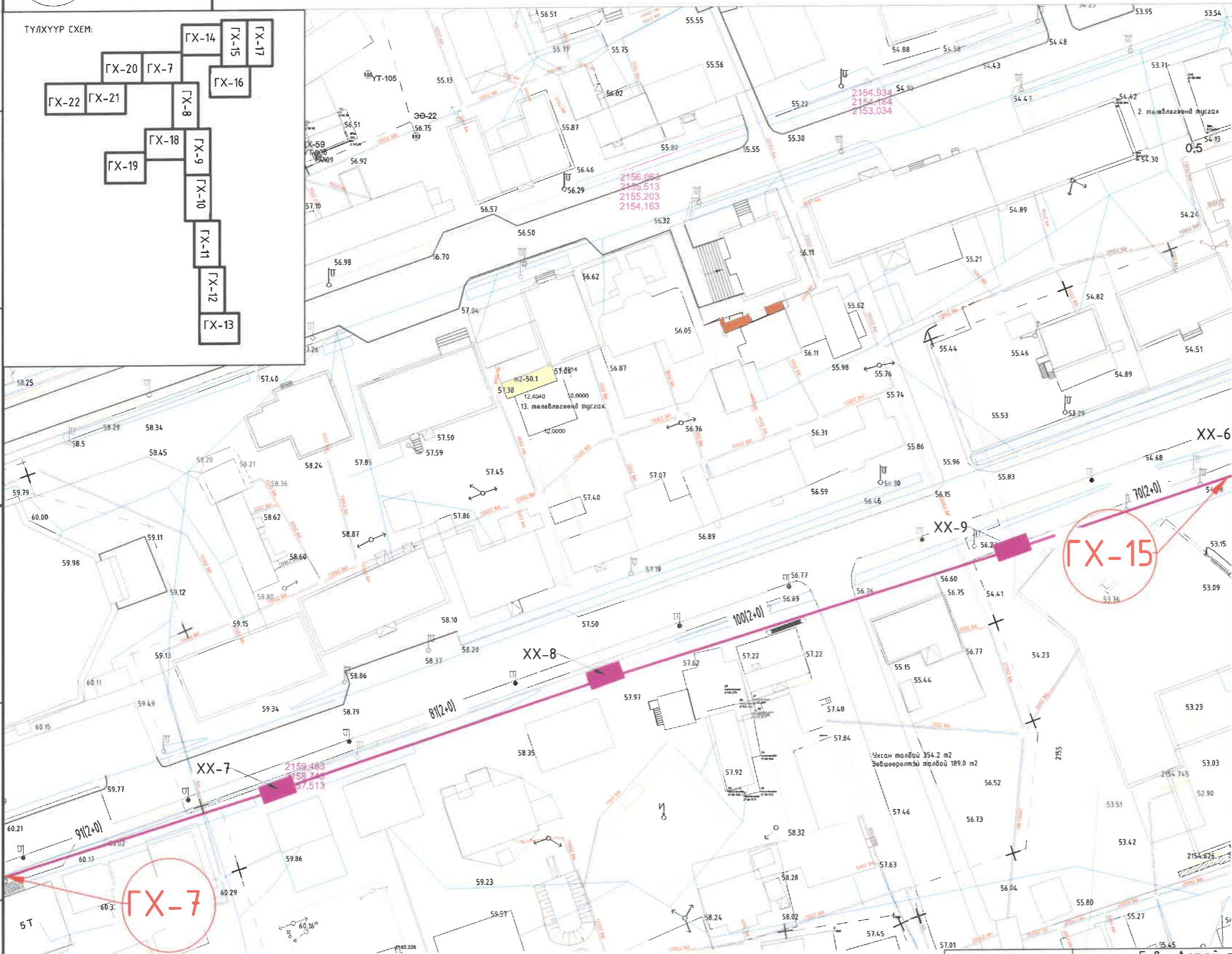
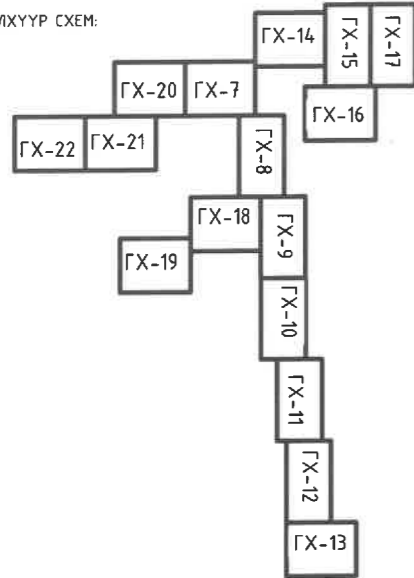

Д/д	ТОДОРХОЙЛОЛТ	ГХ-14
1	Шинэ дулааны станц	Төлөвлөж дүй
2	Дулаан дамжуулах төв-2	Төлөвлөж дүй
3	Дулаан дамжуулах төв-3	Төлөвлөж дүй
4	Дулаан дамжуулах төв-4	Төлөвлөж дүй
5	Дулаан дамжуулах төв-5	Төлөвлөж дүй
6	Дулаан дамжуулах төв-6	Төлөвлөж дүй

- Таних тэмдэг
- Төлөвлөж дүй барилга байгууламж
 - Одоо байгаа барилга байгууламж
 - Одоо байгаа авто зам
 - Одоо байгаа шороон зам
 - Одоо байгаа сувагчлал
 - Төлөвлөж дүй сувагчлал
 - Одоо байгаа холбооны худаг
 - Төлөвлөж дүй холбооны худаг

PVC ХООЛОЙТОЙ СУВАГЧЛАЛЫН ОГТЛОЛ А-А

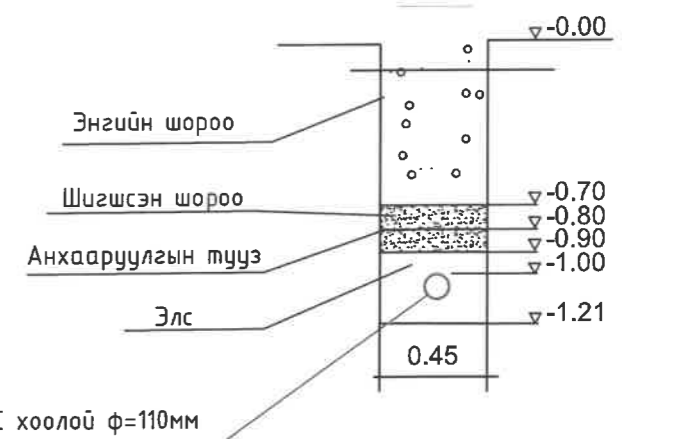

- Одоо байгаа цэвэр усны шугам
- Одоо байгаа бохир усны шугам
- Одоо байгаа дулааны шугам

Говь-Алтай аймаг, Есөнбулаг сум "ДУЛААНЫ ЦАХИЛГААН СТАНЦ, ДУЛААНЫ ДАМЖУУЛАХ ТӨВ"-үүдийн гадна холбооны ажлын зураг

Одоо байгаа сувагчлалын байгуулалт -1 /ДДТ-2/

Инженер *Б.Одончимэг* В.Одончимэг
 Гүйцэтгэсэн *В.Одончимэг* В.Одончимэг
 Шалгасан *Б.Азжаргал* Б.Азжаргал

Монгол улс, Улаанбаатар хот, Чингэлтэй дүүрэг, 2-р хороо, Ренталон 420 тоот
 +976 99787923, 99332282
 "ИТГЭЛИЙН ХАД" ХХК

ЕГ шифр: ИТХ-45/2023
 ТГ шифр: Зургийн дугаар: ГХ-14

Масштаб: М1:1000
 Хуудас: 24

Үе шам: А.3
 Огноо: 2023



M1:1000

ТӨЛӨВЛӨЖ БҮЙ СУВАГЧЛАЛЫН БАЙГУУЛАЛТ -1 /ДДТ-2/

ТҮЛХҮҮР СХЕМ:

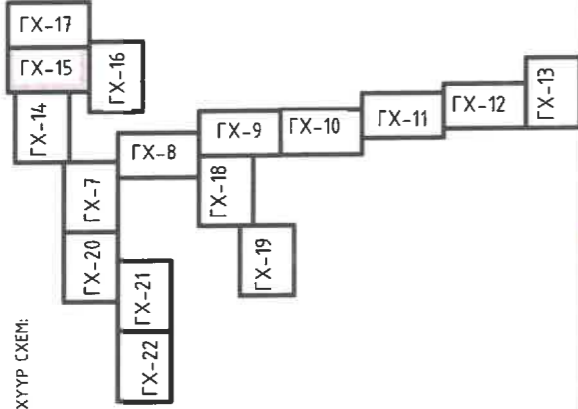

Д/д	ТОДОРХОЙЛОЛТ	ГХ-15
1	Шинэ дулааны станц	Төлөвлөж дүй
2	Дулаан дамжуулах төв-2	Төлөвлөж дүй
3	Дулаан дамжуулах төв-3	Төлөвлөж дүй
4	Дулаан дамжуулах төв-4	Төлөвлөж дүй
5	Дулаан дамжуулах төв-5	Төлөвлөж дүй
6	Дулаан дамжуулах төв-6	Төлөвлөж дүй

Таних тэмдэг

- Төлөвлөж дүй барилга байгууламж
- Одоо байгаа барилга байгууламж
- Одоо байгаа авто зам
- Одоо байгаа шороон зам
- Одоо байгаа сувагчлал
- Төлөвлөж дүй сувагчлал
- Одоо байгаа холбооны худаг
- Төлөвлөж дүй холбооны худаг
- Одоо байгаа цэвэр усны шугам
- Одоо байгаа бохир усны шугам
- Одоо байгаа дулааны шугам

PVC ХООЛОЙТОЙ СУВАГЧЛАЛЫН ОГТЛОЛ

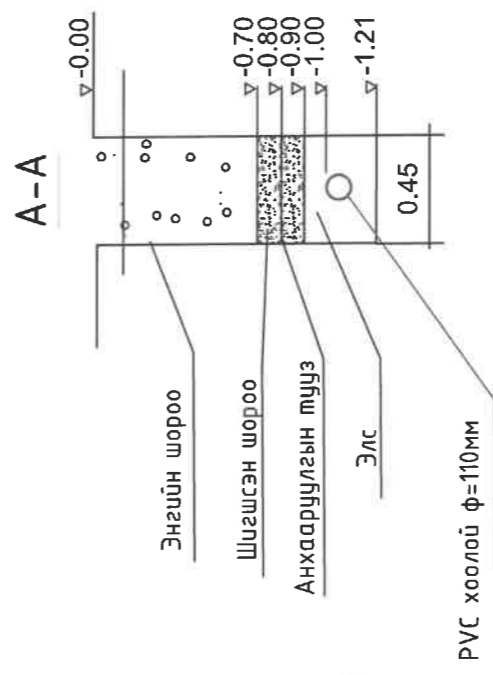

• Монгол улс, Улаанбаатар хот,
Чинээлэй дүүрэг, 2-р хороо,
Ренцонж 420 тоот
• +976 99787923, 9932282

Гобь-Алтай аймаг, Есөнбулаг сум "ДУЛААНЫ ЦАХИЛГААН СТАНЦ, ДУЛААНЫ ДАМЖУУЛАХ ТӨВ"-үүдийн гадна холбооны ажлын зураг		Үе шам: А.3
Инженер <i>В.Донгийн</i>	ЕГ шифр: В.Одончимэг	Масштаб: М1:1000
Гүйцэтгэсэн <i>В.Донгийн</i>	ИТХ-45/2023	Огноо: 2023
Шалгасан <i>Урвучин</i>	ТГ шифр: Б.Азжаргал	Хуудас: 24
Төлөвлөж дүй сувагчлалын байгуулалт -1 /ДДТ-2/		



M1:1000

ТӨЛӨВЛӨЖ БУЙ СУВАГЧЛАЛЫН БАЙГУУЛАЛТ -2 /ДДТ-2/

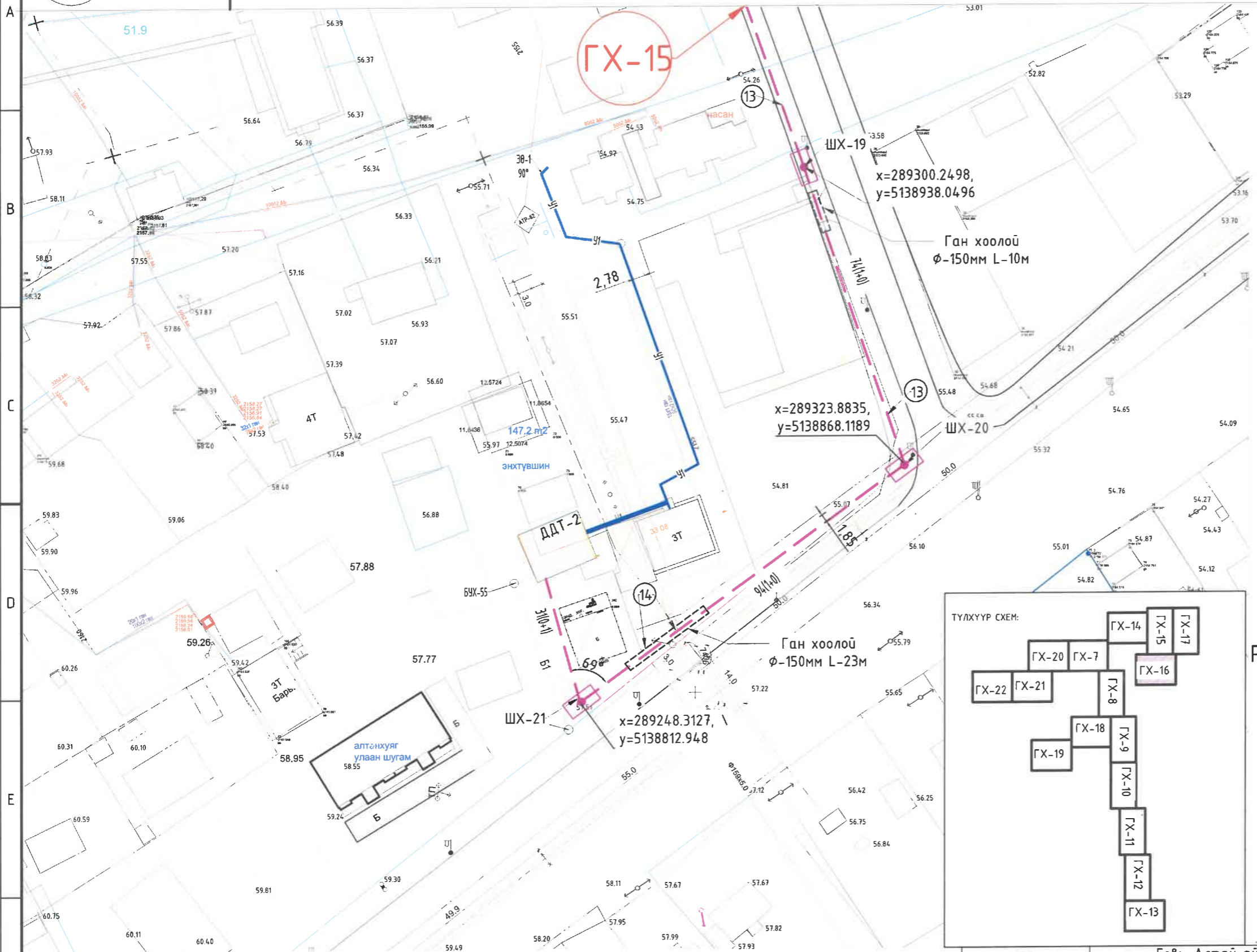

Д/д	ТОДОРХОЙЛОЛТ	ГХ-16
1	Шинэ дулааны станц	Төлөвлөж буй
2	Дулаан дамжуулах төв-2	Төлөвлөж буй
3	Дулаан дамжуулах төв-3	Төлөвлөж буй
4	Дулаан дамжуулах төв-4	Төлөвлөж буй
5	Дулаан дамжуулах төв-5	Төлөвлөж буй
6	Дулаан дамжуулах төв-6	Төлөвлөж буй

- Таних тэмдэг
- Төлөвлөж буй барилга байгууламж
 - Одоо байгаа барилга байгууламж
 - Одоо байгаа авто зам
 - Одоо байгаа шороон зам
 - Одоо байгаа сувагчлал
 - Төлөвлөж буй сувагчлал
 - Одоо байгаа холбооны худаг
 - Төлөвлөж буй холбооны худаг

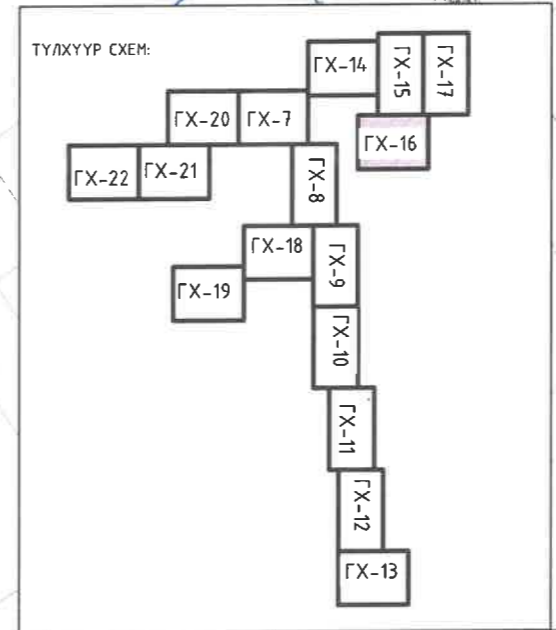

PVC ХООЛОЙТОЙ СУВАГЧЛАЛЫН ОГТЛОЛ А-А

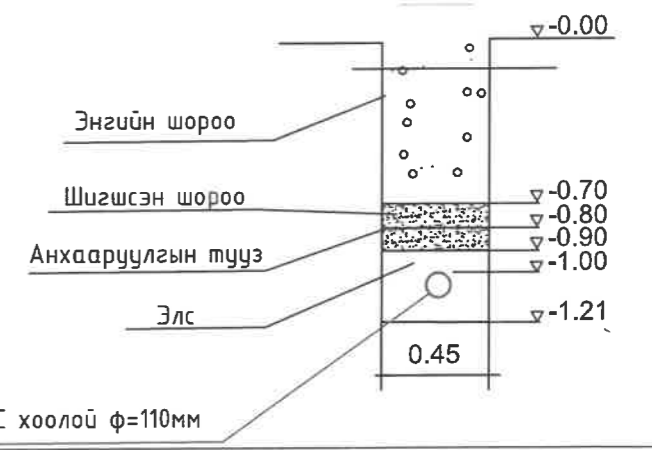

- Одоо байгаа цэвэр усны шугам
- Одоо байгаа бөхир усны шугам
- Одоо байгаа дулааны шугам

Монгол улс, Улаанбаатар хот,
Чингэлтэй дүүрэг, 2-р хороо,
Ренталон 420 тоот
☎ +976 99787923, 99332282

"ИТГЭЛИЙН ХАД" ХХК

Говь-Алтай аймаг, Есөнбулаг сум "ДУЛААНЫ ЦАХИЛГААН СТАНЦ,
ДУЛААНЫ ДАМЖУУЛАХ ТӨВ"-үүдийн гадна холбооны ажлын зураг

Төлөвлөж буй сувагчлалын байгуулалт -2 /ДДТ-2/

Инженер *В.Одончимэг* В.Одончимэг
Гүйцэтгэсэн *В.Одончимэг* В.Одончимэг
Шалгасан *Б.Азжаргал* Б.Азжаргал

Үе шам: А3

Огноо: 2023

Хуудас: 24

ЕГ шифр: ИТХ-45/2023

Масштаб: М1:1000

Зургийн дугаар: ГХ-16



M1:1000

ТӨЛӨВЛӨЖ БҮЙ СУВАГЧЛАЛЫН БАЙГУУЛАЛТ -1 /ДДТ-3/

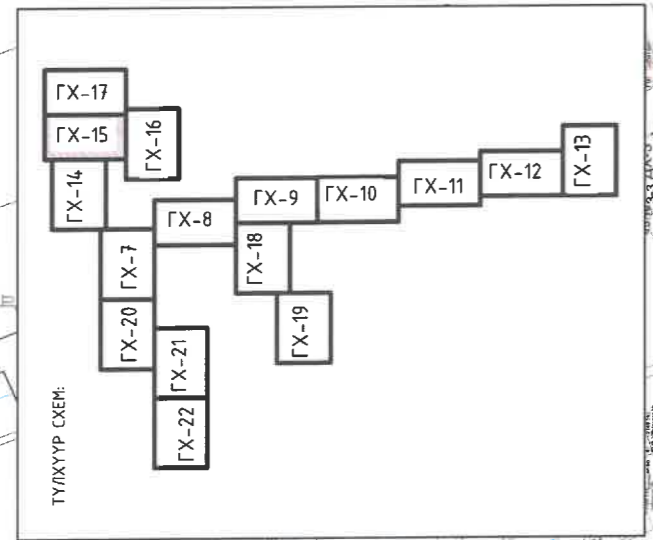
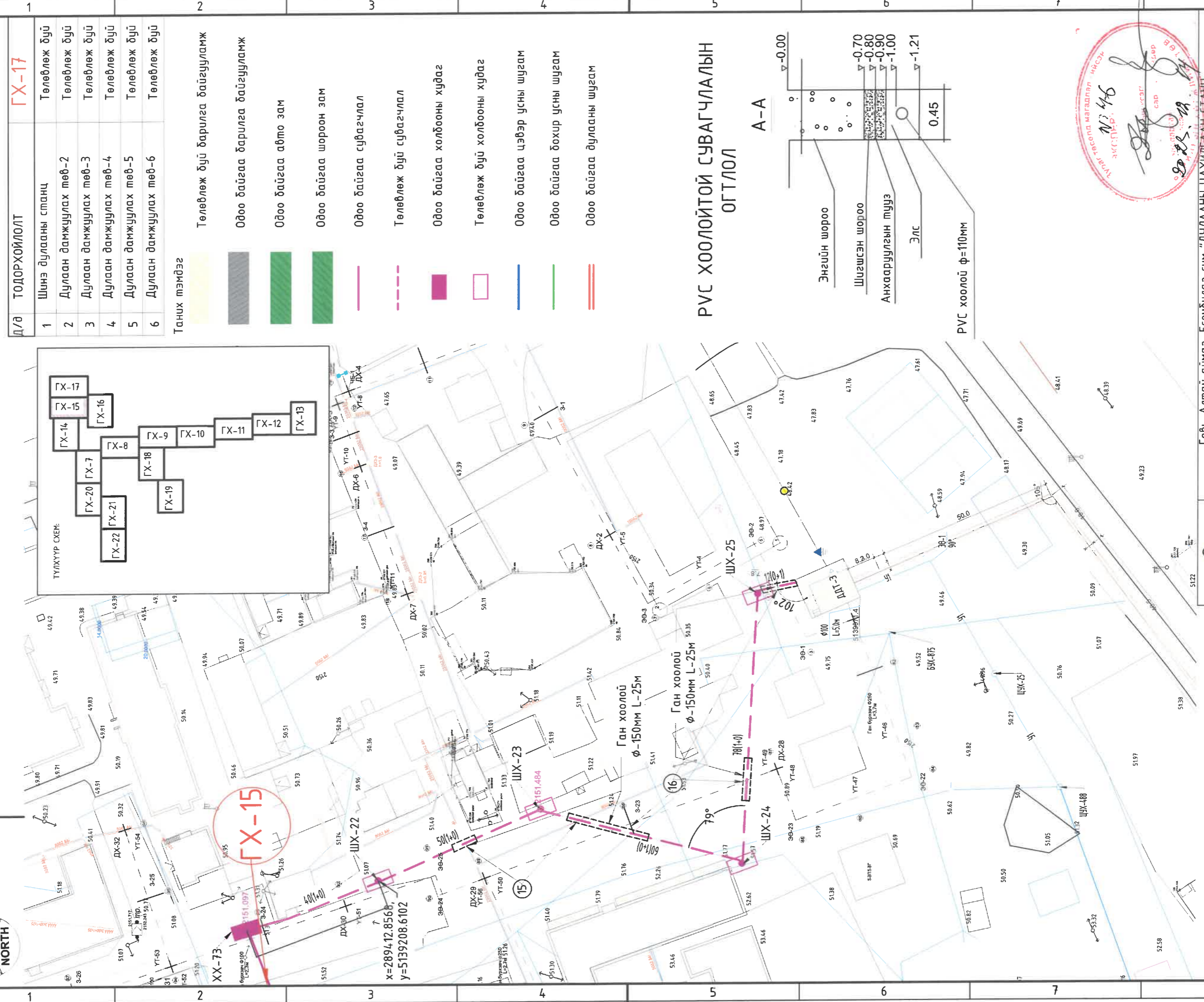

Д/А	ТОДОРХОЙЛОЛТ	ГХ-17
1	Шинэ дулааны станц	Төлөвлөж буй
2	Дулаан дамжуулах төв-2	Төлөвлөж буй
3	Дулаан дамжуулах төв-3	Төлөвлөж буй
4	Дулаан дамжуулах төв-4	Төлөвлөж буй
5	Дулаан дамжуулах төв-5	Төлөвлөж буй
6	Дулаан дамжуулах төв-6	Төлөвлөж буй

Таних тэмдэг

	Төлөвлөж буй барилга байгууламж
	Одоо байгаа барилга байгууламж
	Одоо байгаа авто зам
	Одоо байгаа шороон зам
	Одоо байгаа сувагчлал
	Төлөвлөж буй сувагчлал
	Одоо байгаа холбооны худаг
	Төлөвлөж буй холбооны худаг
	Одоо байгаа цэвэр усны шугам
	Одоо байгаа бохир усны шугам
	Одоо байгаа дулааны шугам

PVC ХООЛЙТОЙ СУВАГЧЛАЛЫН ОГТЛОЛ

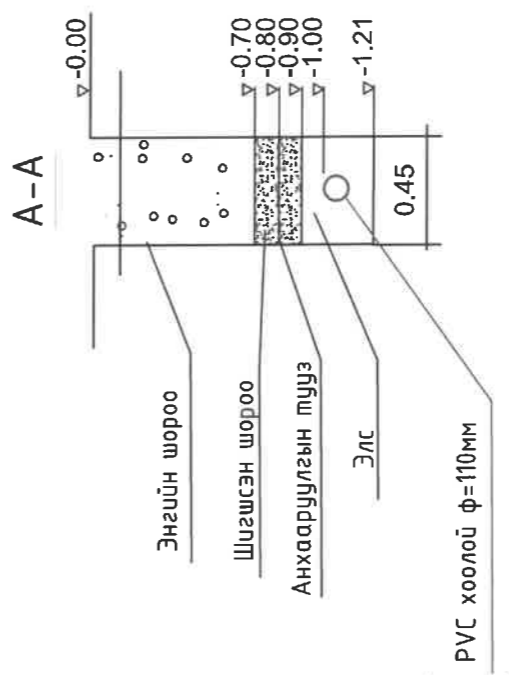

Говь-Алтай аймаг, Есөнбүлэг сум "ДУЛААНЫ ЦАХИЛГААН СТАНЦ",
ДУЛААНЫ ДАМЖУУЛАХ ТӨВ"-үүдийн гадна холбооны ажлын зураг

Инженер	В.Одончимэг	ЕГ шифр:	ИТХ-45/2023	Масштаб:	M1:1000	Огноо:	2023
Гүйцэтгэгсэн	В.Одончимэг	ТГ шифр:		Зургийн дугаар:	ГХ-17	Хуудас:	24
Шалгасан	Б.Аажаргал	ХХК	"ИТГЭЛИЙН ХАД"	Төлөвлөж буй сувагчлалын байгуулалт -1 /ДДТ-3/	Үе шам:	А.3	

1 2 3 4 5 6 7 8 A B C D E F A3



M1:1000

ОДОО БАЙГАА БОЛОН ТӨЛӨВЛӨЖ БҮЙ СУВАГЧЛАЛЫН БАЙГУУЛАЛТ -1 /ДДТ-4/

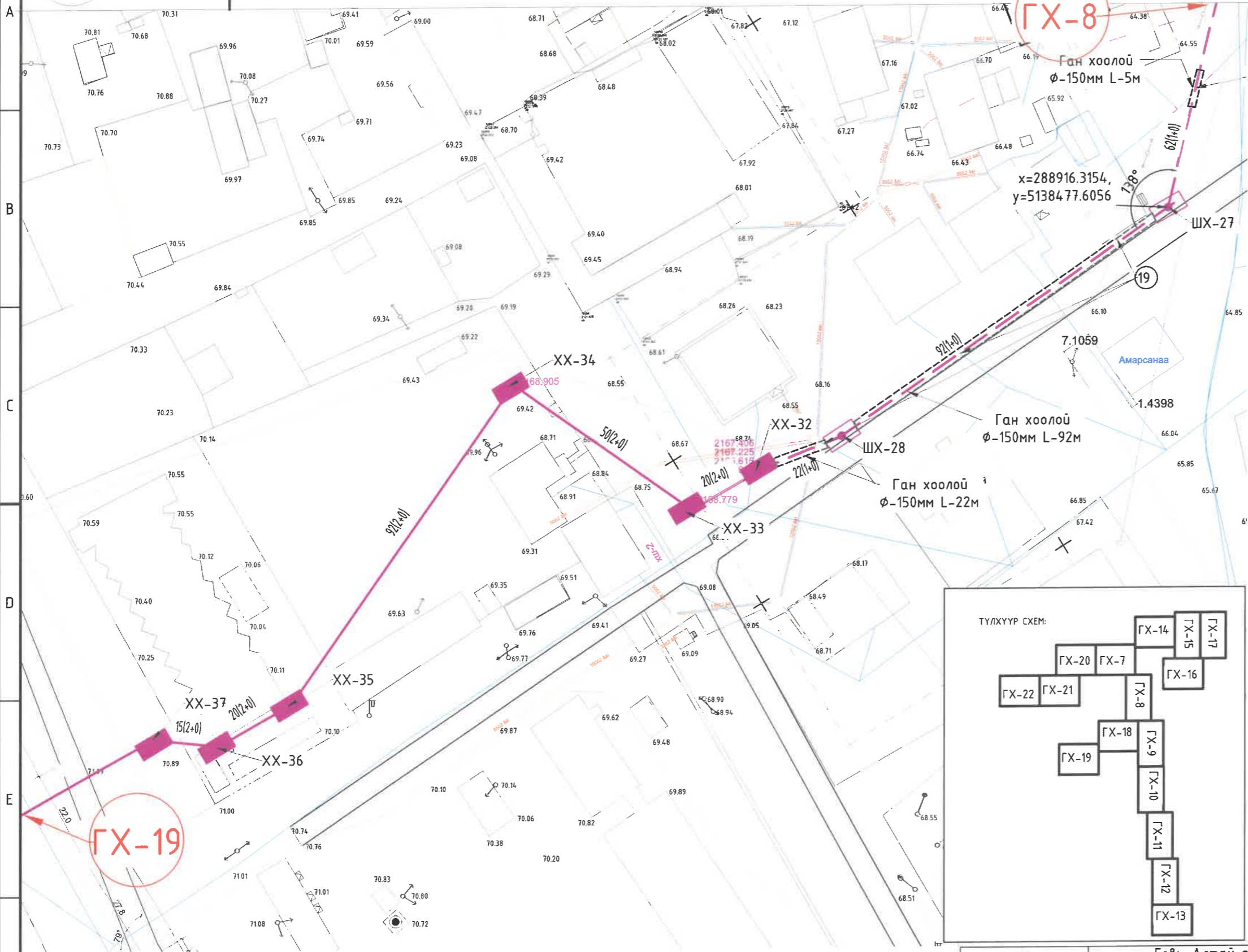

Д/д	ТОДОРХОЙЛОЛТ	ГХ-18
1	Шинэ дулааны станц	Төлөвлөж буй
2	Дулаан дамжуулах төв-2	Төлөвлөж буй
3	Дулаан дамжуулах төв-3	Төлөвлөж буй
4	Дулаан дамжуулах төв-4	Төлөвлөж буй
5	Дулаан дамжуулах төв-5	Төлөвлөж буй
6	Дулаан дамжуулах төв-6	Төлөвлөж буй

- Таних тэмдэг
- Төлөвлөж буй барилга байгууламж
 - Одоо байгаа барилга байгууламж
 - Одоо байгаа авто зам
 - Одоо байгаа шороон зам
 - Одоо байгаа сувагчлал
 - Төлөвлөж буй сувагчлал
 - Одоо байгаа холбооны худаг
 - Төлөвлөж буй холбооны худаг

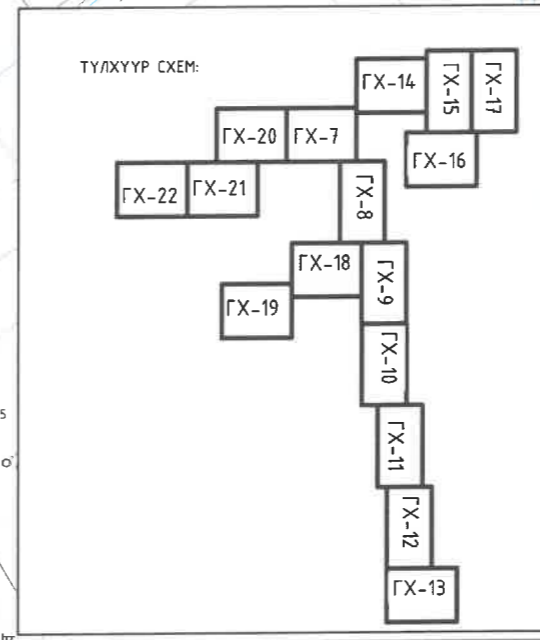

РВС ХООЛОЙТОЙ СУВАГЧЛАЛЫН ОГТЛОЛ А-А

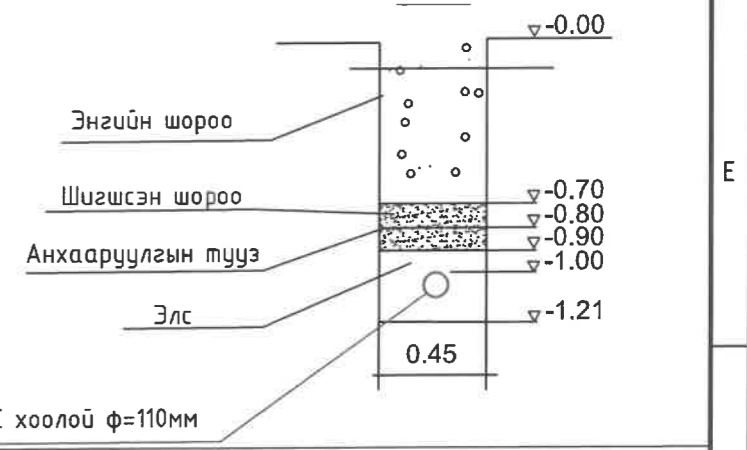

- Одоо байгаа цэвэр усны шугам
- Одоо байгаа бохир усны шугам
- Одоо байгаа дулааны шугам

Говь-Алтай аймаг, Есөнбулаг сум "ДУЛААНЫ ЦАХИЛГААН СТАНЦ, ДУЛААНЫ ДАМЖУУЛАХ ТӨВ"-үүдийн гадна холбооны ажлын зураг

Одоо байгаа болон төлөвлөж буй сувагчлалын байгуулалт -1 /ДДТ-4/ Үе шат: А.3

Инженер Гүйцэтгэсэн "ИТГЭЛИЙН ХАД" ХХК	В.Одончимэг В.Одончимэг Шалгасан	ЕГ шифр:	Масштаб:	Огноо:
		ИТХ-45/2023	M1:1000	2023
		ТГ шифр:	Зургийн дугаар:	Хуудас:
			ГХ-18	24

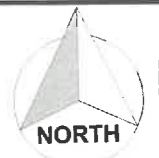

M1:1000

ОДОО БАЙГАА БОЛОН ТӨЛӨВЛӨЖ БҮЙ СУВАГЧЛАЛЫН БАЙГУУЛАЛТ -2 /ДДТ-4/



Д/а	ТОДОРХОЙЛОЛТ	ГХ-19
1	Шинэ дулааны станц	Төлөвлөж буй
2	Дулаан дамжуулах төв-2	Төлөвлөж буй
3	Дулаан дамжуулах төв-3	Төлөвлөж буй
4	Дулаан дамжуулах төв-4	Төлөвлөж буй
5	Дулаан дамжуулах төв-5	Төлөвлөж буй
6	Дулаан дамжуулах төв-6	Төлөвлөж буй

- Таних тэмдэг
- Төлөвлөж буй барилга байгууламж
 - Одоо байгаа барилга байгууламж
 - Одоо байгаа авто зам
 - Одоо байгаа шороон зам
 - Одоо байгаа сувагчлал
 - Төлөвлөж буй сувагчлал
 - Одоо байгаа холбооны худаг
 - Төлөвлөж буй холбооны худаг

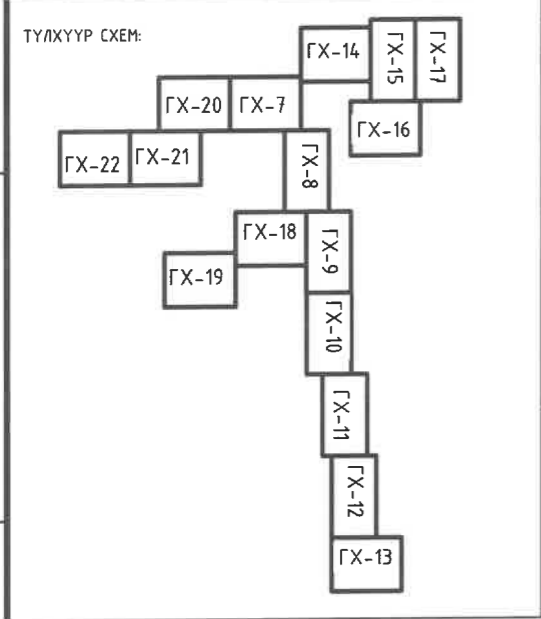

РВС ХООЛОЙТОЙ СУВАГЧЛАЛЫН ОГТЛОЛ А-А

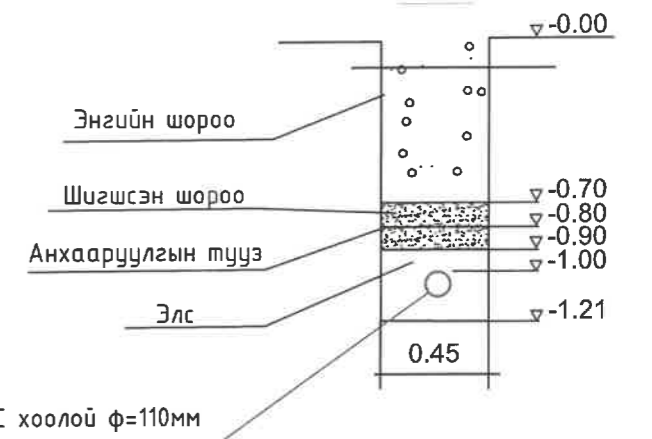

- Одоо байгаа цэвэр усны шугам
- Одоо байгаа бохир усны шугам
- Одоо байгаа дулааны шугам



Говь-Алтай аймаг, Есөнбулаг сум "ДУЛААНЫ ЦАХИЛГААН СТАНЦ, ДУЛААНЫ ДАМЖУУЛАХ ТӨВ"-үүдийн гадна холбооны ажлын зураг					
Одоо байгаа болон төлөвлөж буй сувагчлалын байгуулалт -2 /ДДТ-4/					
Инженер	В.Одончимэг	ЕГ шифр:	Масштаб:	Огноо:	Үе шам:
Гүйцэтгэсэн	В.Одончимэг	ИТХ-45/2023	M1:1000	2023	A3
Шалгасан	Б.Азжаргал	ТГ шифр:	Зургийн дугаар:	Хуудас:	
			ГХ-19	24	

Монгол улс, Улаанбаатар хот, Чингэлтэй дүүрэг, 2-р хороо, Ренталон 420 тоот
 ☎ +976 99787923, 99332282
 "ИТГЭЛИЙН ХАД" ХХК



M1:1000

ОДОО БАЙГАА БОЛОН ТӨЛӨВЛӨЖ БҮЙ СУВАГЧЛАЛЫН БАЙГУУЛАЛТ -1/ДДТ-6/

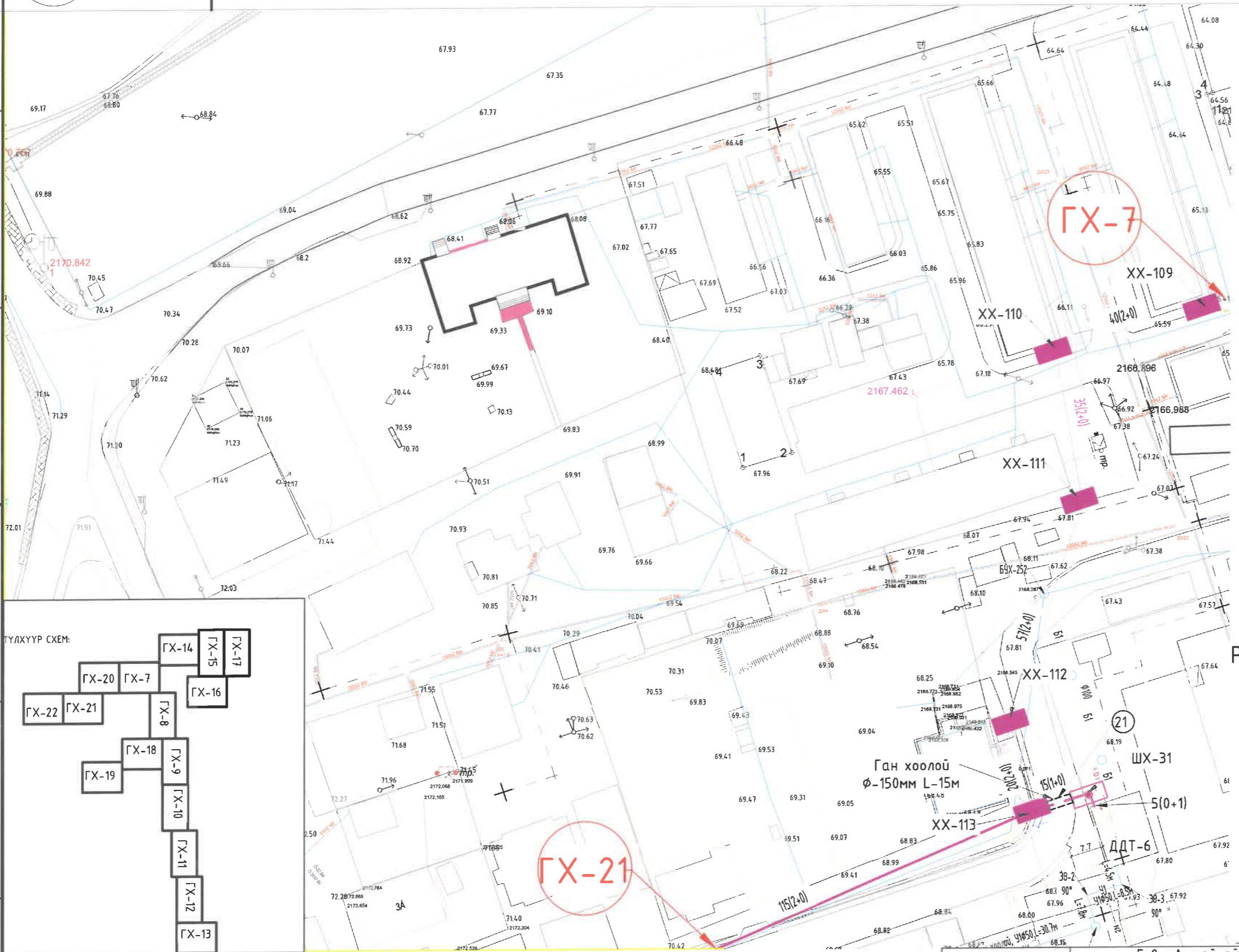

Д/а	ТОДОРХОЙЛОЛТ	ГХ-20
1	Шинэ дулааны станц	Төлөвлөж буй
2	Дулаан дамжуулах төв-2	Төлөвлөж буй
3	Дулаан дамжуулах төв-3	Төлөвлөж буй
4	Дулаан дамжуулах төв-4	Төлөвлөж буй
5	Дулаан дамжуулах төв-5	Төлөвлөж буй
6	Дулаан дамжуулах төв-6	Төлөвлөж буй

- Танх тэмдэг
- Төлөвлөж буй барилга байгууламж
 - Одоо байгаа барилга байгууламж
 - Одоо байгаа авто зам
 - Одоо байгаа шороон зам
 - Одоо байгаа сувагчлал
 - Төлөвлөж буй сувагчлал
 - Одоо байгаа холбооны худаг
 - Төлөвлөж буй холбооны худаг

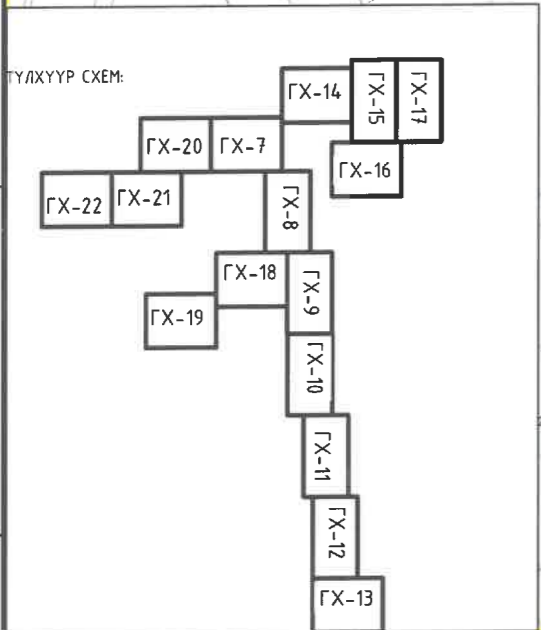

PVC ХООЛОЙТОЙ СУВАГЧЛАЛЫН ОГТЛОЛ А-А

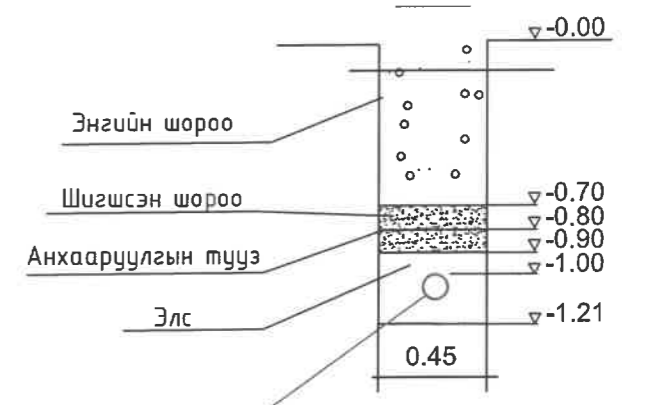

- Одоо байгаа цэвэр усны шугам
- Одоо байгаа бохир усны шугам
- Одоо байгаа дулааны шугам



Говь-Алтай аймаг, Есөнбулаг сум "ДУЛААНЫ ЦАХИЛГААН СТАНЦ, ДУЛААНЫ ДАМЖУУЛАХ ТӨВ"-үүдийн гадна холбооны ажлын зураг					
Одоо байгаа болон төлөвлөж буй сувагчлалын байгуулалт -1/ДДТ-6/				Үе шат:	А.3
Инженер	<i>В.Оршиш</i>	В.Одончимэг	ЕГ шифр:	Масштаб:	Огноо:
Гүйцэтгэсэн	<i>В.Оршиш</i>	В.Одончимэг	ИТХ-45/2023	M1:1000	2023
Шалгасан	<i>Ц.Шаргал</i>	Б.Азжаргал	ТГ шифр:	Зургийн дугаар:	Хуудас:
				ГХ-20	24



M1:1000

ОДОО СУВАГЧЛАЛЫН БАЙГУУЛАЛТ -1 /ДДТ-5/

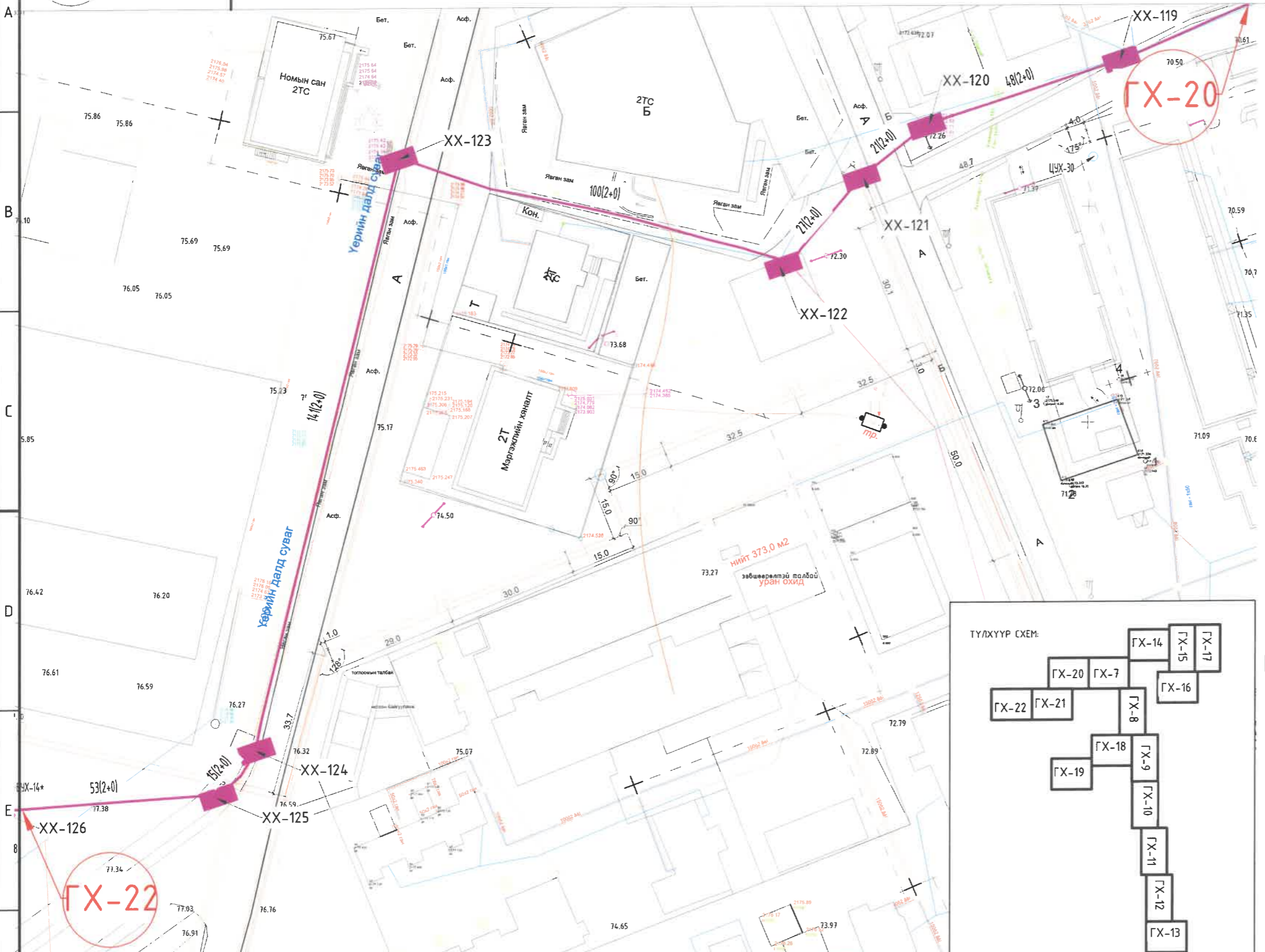

Д/а	ТОДОРХОЙЛОЛТ	ГХ-21
1	Шинэ дулааны станц	Төлөвлөж буй
2	Дулаан дамжуулах төв-2	Төлөвлөж буй
3	Дулаан дамжуулах төв-3	Төлөвлөж буй
4	Дулаан дамжуулах төв-4	Төлөвлөж буй
5	Дулаан дамжуулах төв-5	Төлөвлөж буй
6	Дулаан дамжуулах төв-6	Төлөвлөж буй

- Таних тэмдэг
- Төлөвлөж буй барилга байгууламж
 - Одоо байгаа барилга байгууламж
 - Одоо байгаа авто зам
 - Одоо байгаа шороон зам
 - Одоо байгаа сувагчлал
 - Төлөвлөж буй сувагчлал
 - Одоо байгаа холбооны худаг
 - Төлөвлөж буй холбооны худаг

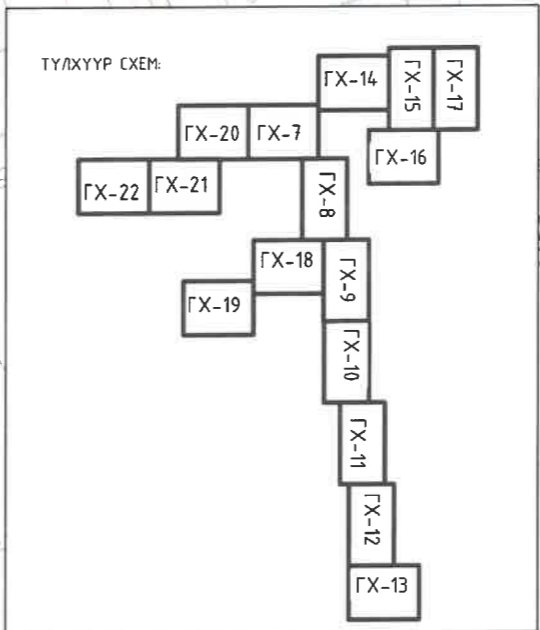

PVC ХООЛОЙТОЙ СУВАГЧЛАЛЫН ОГТЛОЛ А-А

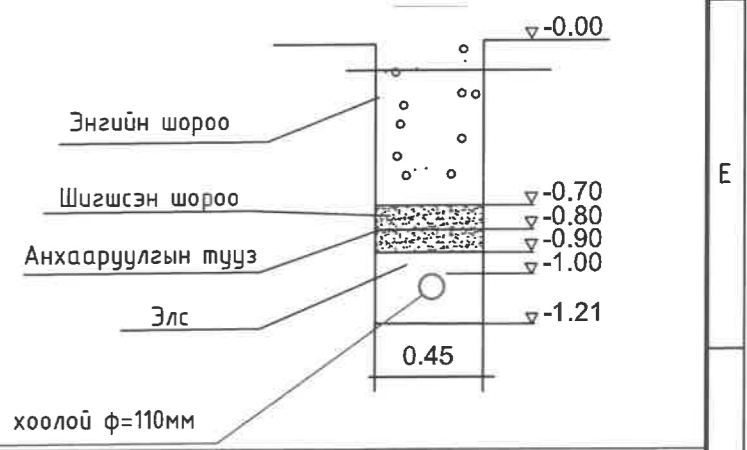

- Одоо байгаа цэвэр усны шугам
- Одоо байгаа бохир усны шугам
- Одоо байгаа дулааны шугам

Түлхүүр схем
 ЭКСПЕРТ
 2023.12.19

Монгол улс, Улаанбаатар хот,
 Чингэлтэй дүүрэг, 2-р хороо,
 Ренталон 420 тоот
 ☎ +976 99787923, 99332282
 "ИТГЭЛИЙН ХАД" ХХК

Говь-Алтай аймаг, Есөнбулаг сум "ДУЛААНЫ ЦАХИЛГААН СТАНЦ, ДУЛААНЫ ДАМЖУУЛАХ ТӨВ"-үүдийн гадна холбооны ажлын зураг					
Одоо байгаа сувагчлалын байгуулалт -1 /ДДТ-5/					Үе шат: А.3
Инженер	В.Оршиин	В.Одончимэг	ЕГ шифр: ИТХ-45/2023	Масштаб: М1:1000	Огноо: 2023
Гүйцэтгэсэн	В.Оршиин	В.Одончимэг	ТГ шифр:	Зургийн дугаар: ГХ-21	Хуудас: 24
Шалгасан	Б.Азжаргал				



M1:1000

ТӨЛӨВЛӨЖ БҮЙ СУВАГЧЛАЛЫН БАЙГУУЛАЛТ -1 /ДДТ-5/

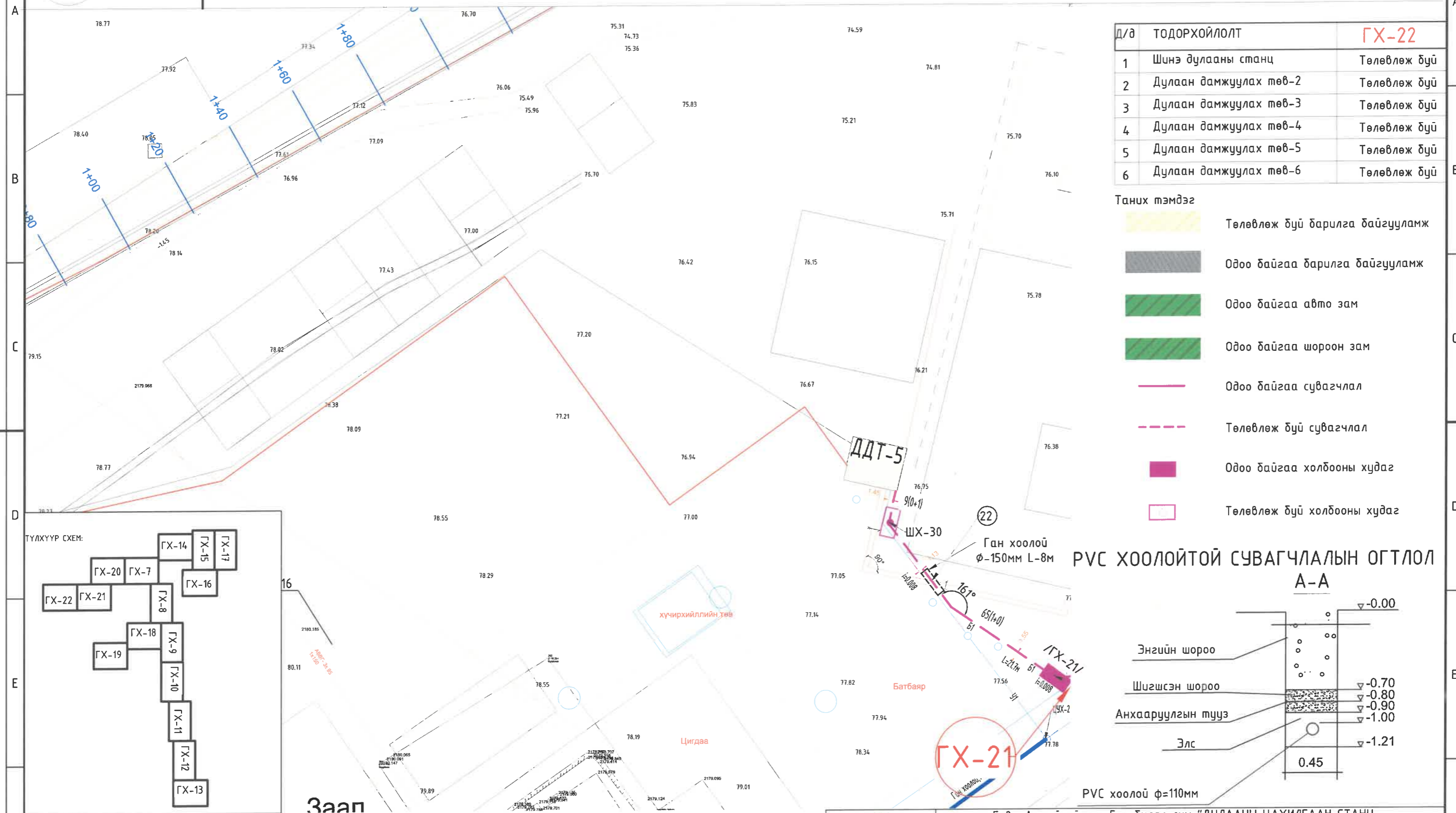

Д/а	ТОДОРХОЙЛОЛТ	ГХ-22
1	Шинэ дулааны станц	Төлөвлөж дүй
2	Дулаан дамжуулах төв-2	Төлөвлөж дүй
3	Дулаан дамжуулах төв-3	Төлөвлөж дүй
4	Дулаан дамжуулах төв-4	Төлөвлөж дүй
5	Дулаан дамжуулах төв-5	Төлөвлөж дүй
6	Дулаан дамжуулах төв-6	Төлөвлөж дүй

- Таних тэмдэг
- Төлөвлөж дүй барилга байгууламж
 - Одоо байгаа барилга байгууламж
 - Одоо байгаа авто зам
 - Одоо байгаа шороон зам
 - Одоо байгаа сувагчлал
 - Төлөвлөж дүй сувагчлал
 - Одоо байгаа холбооны худаг
 - Төлөвлөж дүй холбооны худаг

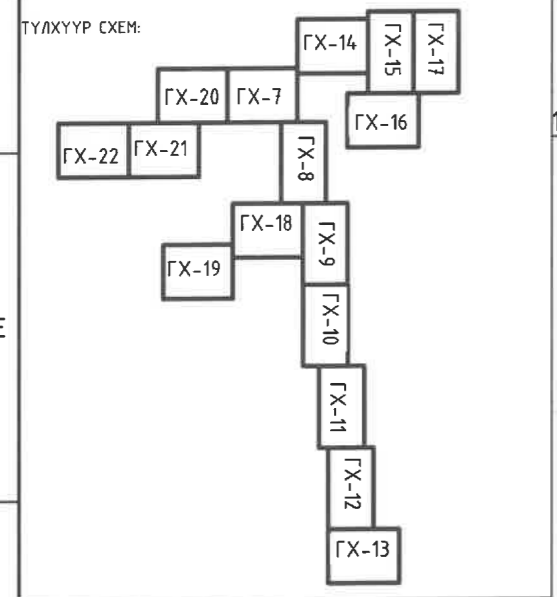

РВС ХООЛОЙТОЙ СУВАГЧЛАЛЫН ОГТЛОЛ А-А

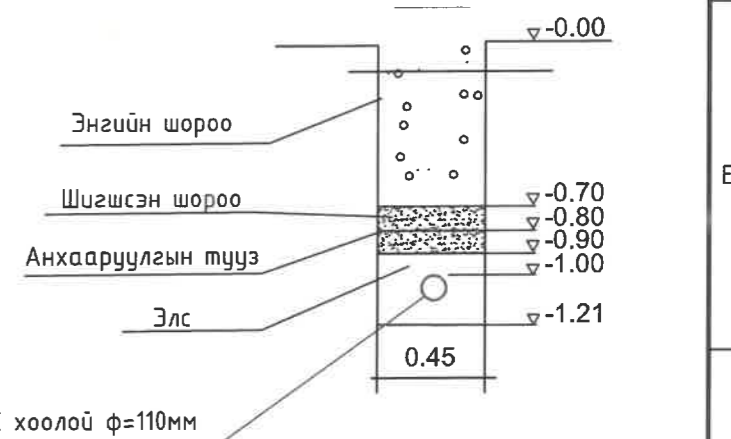

- Одоо байгаа цэвэр усны шугам
- Одоо байгаа бохир усны шугам
- Одоо байгаа дулааны шугам

Говь-Алтай аймаг, Есөнбулаг сум "ДУЛААНЫ ЦАХИЛГААН СТАНЦ, ДУЛААНЫ ДАМЖУУЛАХ ТӨВ"-үүдийн гадна холбооны ажлын зураг

Төлөвлөж дүй сувагчлалын байгуулалт -1 /ДДТ-5/

Инженер *В.Одончимэг* В.Одончимэг
 Гүйцэтгэсэн *В.Одончимэг* В.Одончимэг
 Шалгасан *Б.Азжаргал* Б.Азжаргал

Монгол улс, Улаанбаатар хөл, Чингэлтэй дүүрэг, 2-р хороо, Ренталон 420 тоот
 ☎ +976 99787923, 99332282
 "ИТГЭЛИЙН ХАД" ХХК

ЕГ шифр: ИТХ-45/2023
 ТГ шифр: Зургийн дугаар: ГХ-22

Масштаб: М1:1000
 Хуудас: 24

Үе шат: А.3
 Огноо: 2023

ТӨМӨР БЕТОН УГСАРМАЛ ХУДАГ-ТБУХ-2

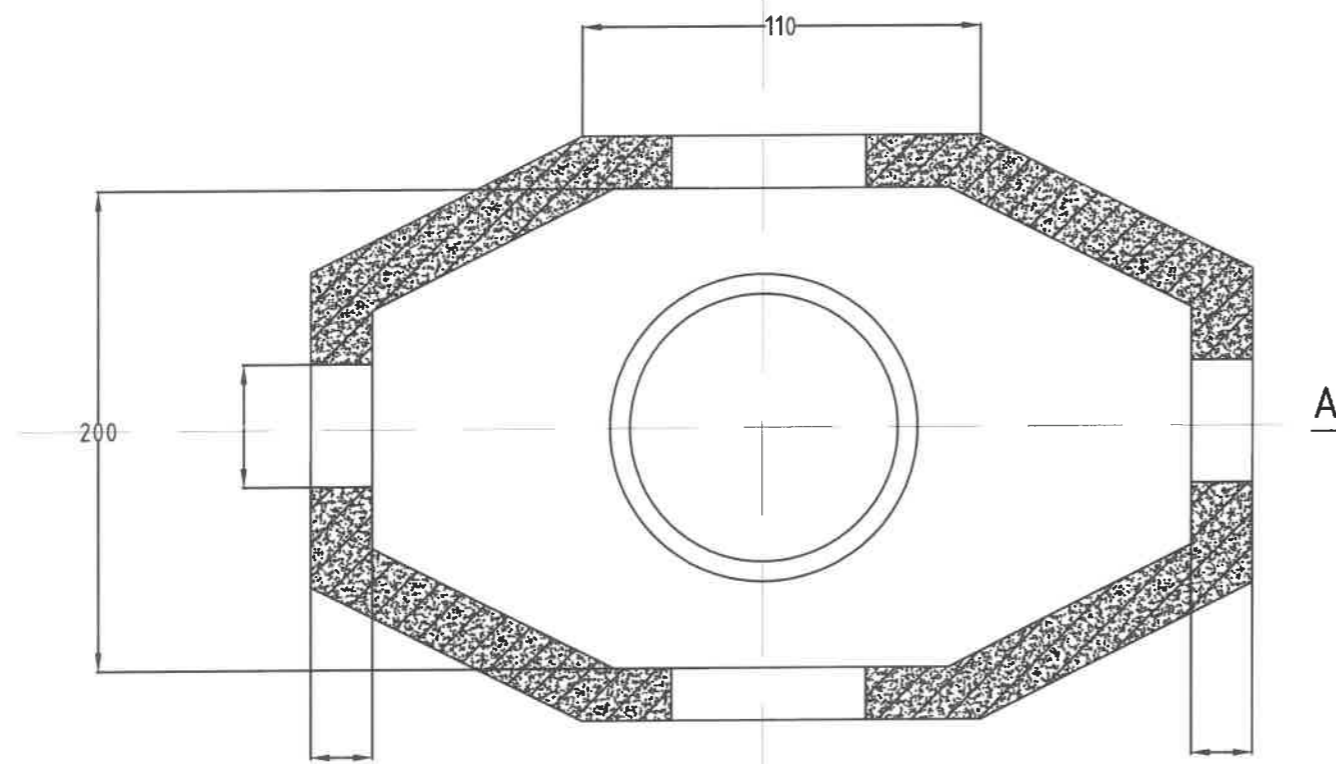
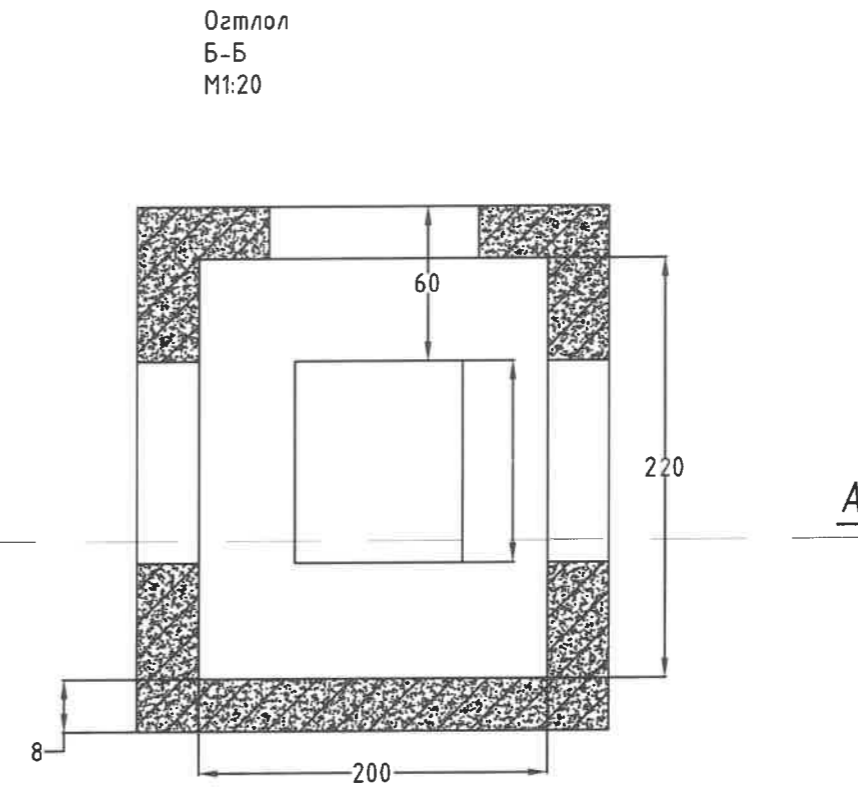
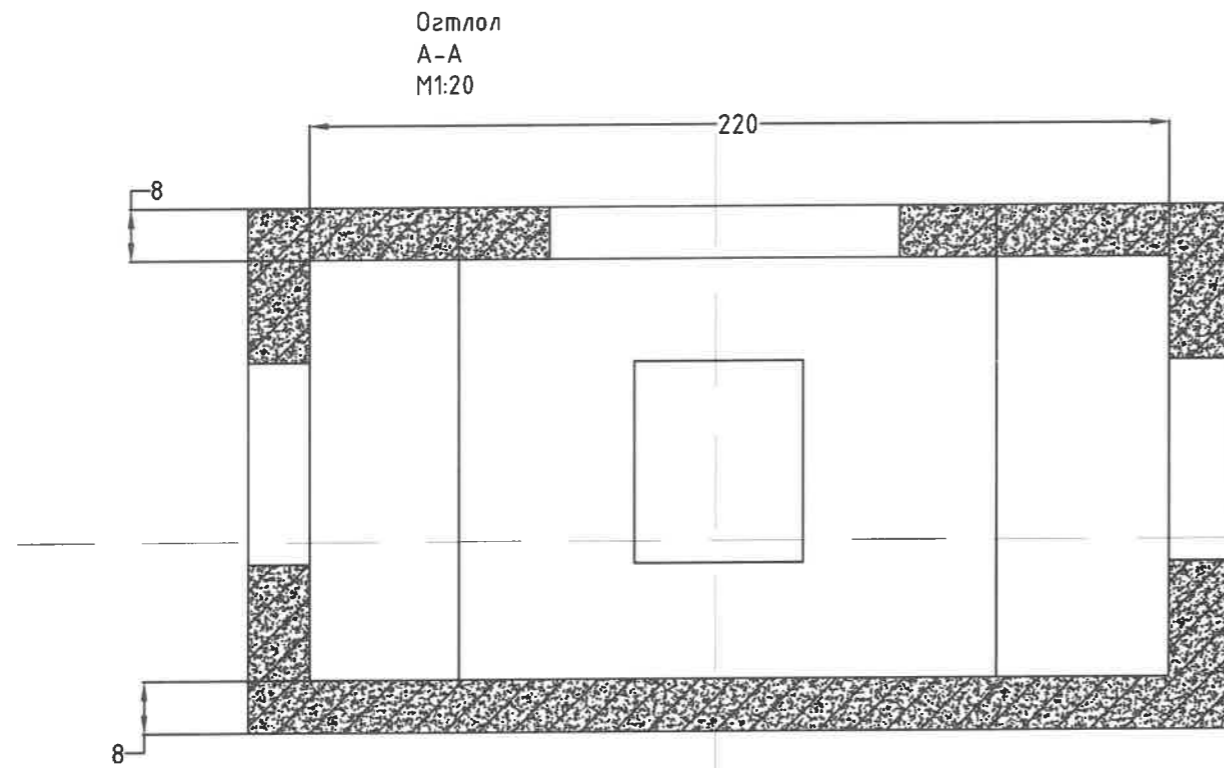

 <p>Монгол улс, Улаанбаатар хот, Чингэлтэй дүүрэг, 2-р хороо, Ренталон 420 тоот ☎ +976 99787923, 99332282</p> <p>"ИТГЭЛИЙН ХАД" ХХК</p>	Говь-Алтай аймаг, Есөнбулаг сум "ДУЛААНЫ ЦАХИЛГААН СТАНЦ, ДУЛААНЫ ДАМЖУУЛАХ ТӨВ"-үүдийн гадна холбооны ажлын зураг						
	Төмөр бетон угсармал худаг-ТБУХ-2					Үе шат:	A.3
	Инженер	<i>В.Одончимэг</i>	В.Одончимэг	ЕГ шифр:	Масштаб:	Огноо:	
	Гүйцэтгэсэн	<i>В.Одончимэг</i>	В.Одончимэг	ИТХ-45/2023		2023	
Шалгасан	<i>Шалгалт</i>	Б.Азжаргал	ТГ шифр:	Зургийн дугаар:	Хуудас:		
				ГХ-23	24		

ДУЛААНЫ ЦАХИЛГААН СТАНЦ, ДУЛААН ДАМЖУУЛАХ ТӨВИЙН ГАДНА ОРОЛТЫН ХЭСЭГЛЭЛ

Дулааны цахилгаан станцын гадна оролтын хэсэглэл:

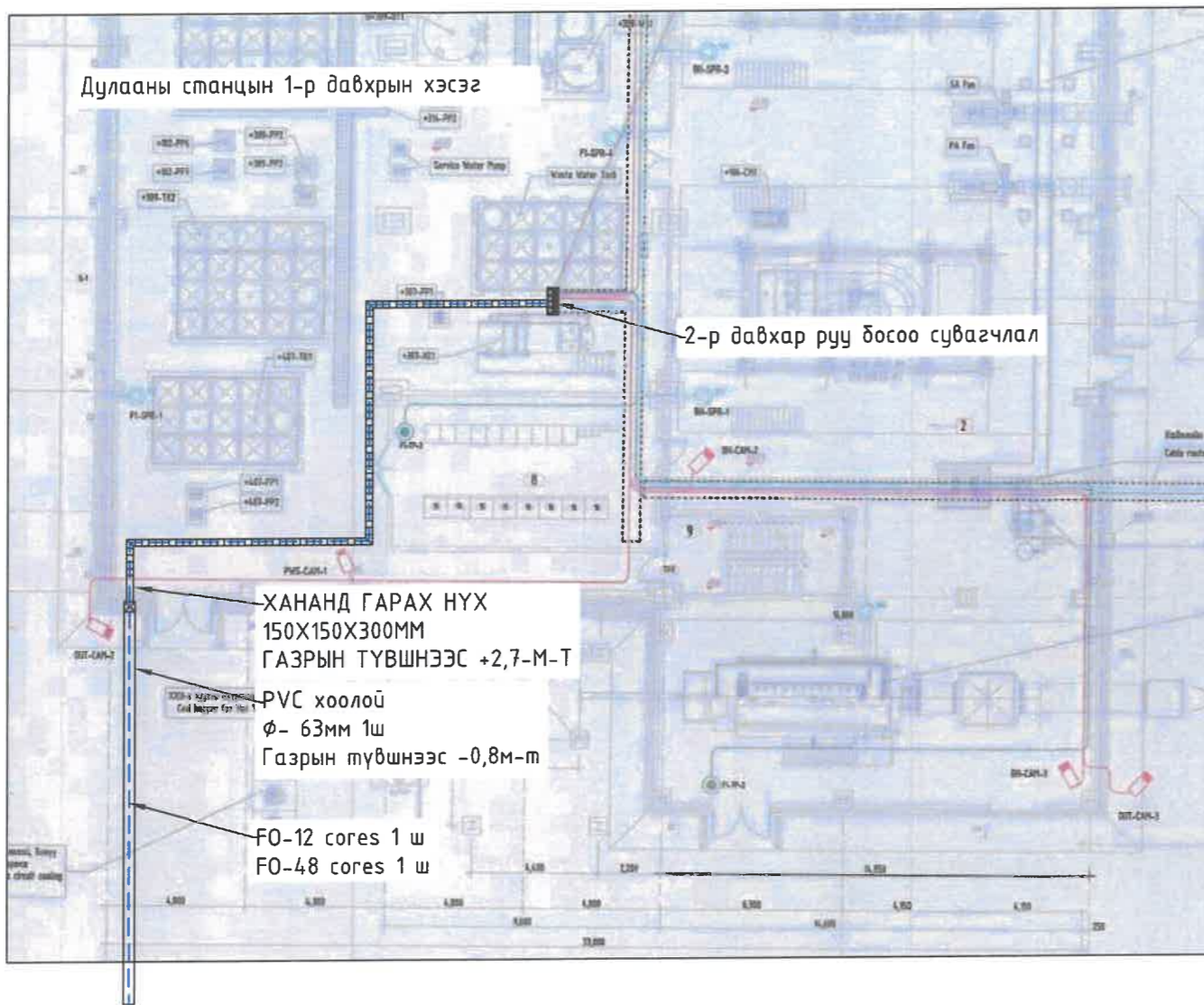

Барилгын гадна оролт:

Дулааны цахилгаан станц, Дулааны дамжуулах төв барилгын гадна оролтыг оролтын хүдгээс 63мм-ийн PVC хоолойг газрын түвшнээс -0,8м-т татаж барилгын хананд гарсан газрын түвшнээс +2,7-м-т гаргасан 50x50x300мм хэмжээтэй нүх рүү хананд PVC хоолой бэхэлж тогтохоор төлөвлөв. Хананд гаргасан нүхнээс холбооны рак хүртэл кабелийн тавиур төлөвлөв.

Дулаан дамжуулах төвийн гадна оролтын хэсэглэл:

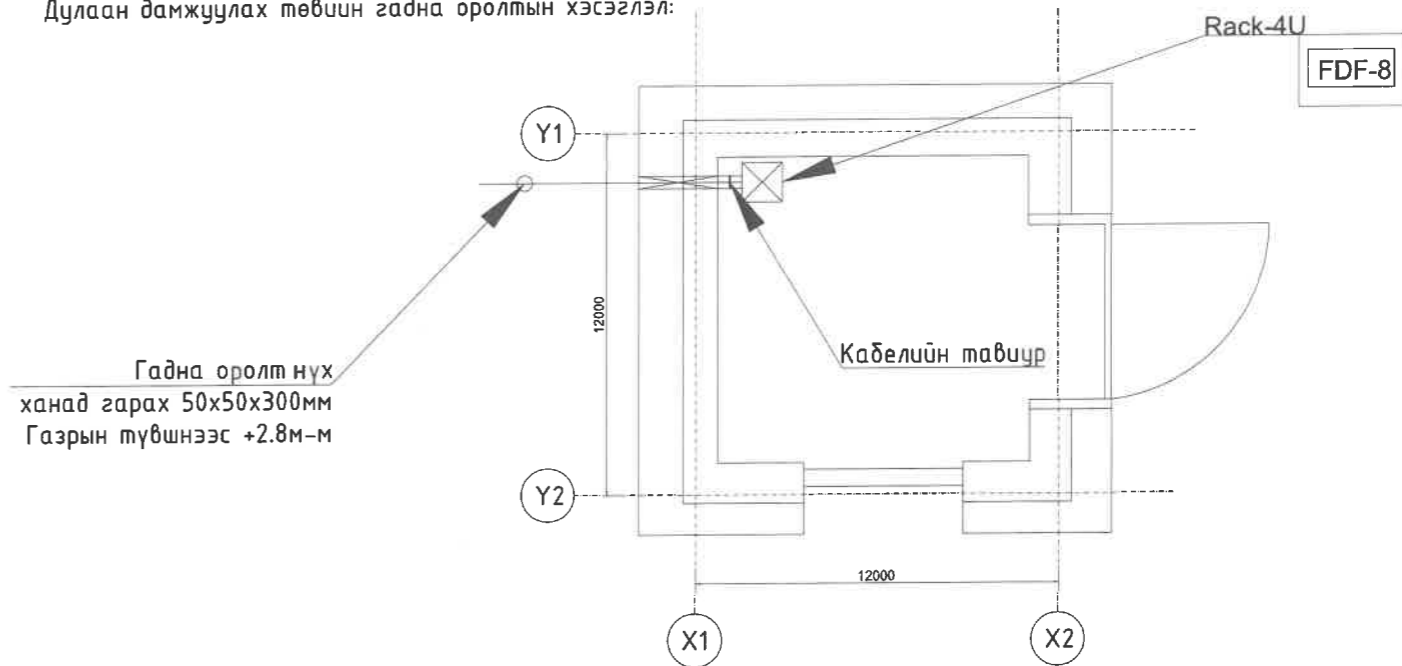

Гадна оролт нүх хананд гарах 50x50x300мм Газрын түвшнээс +2.8м-м

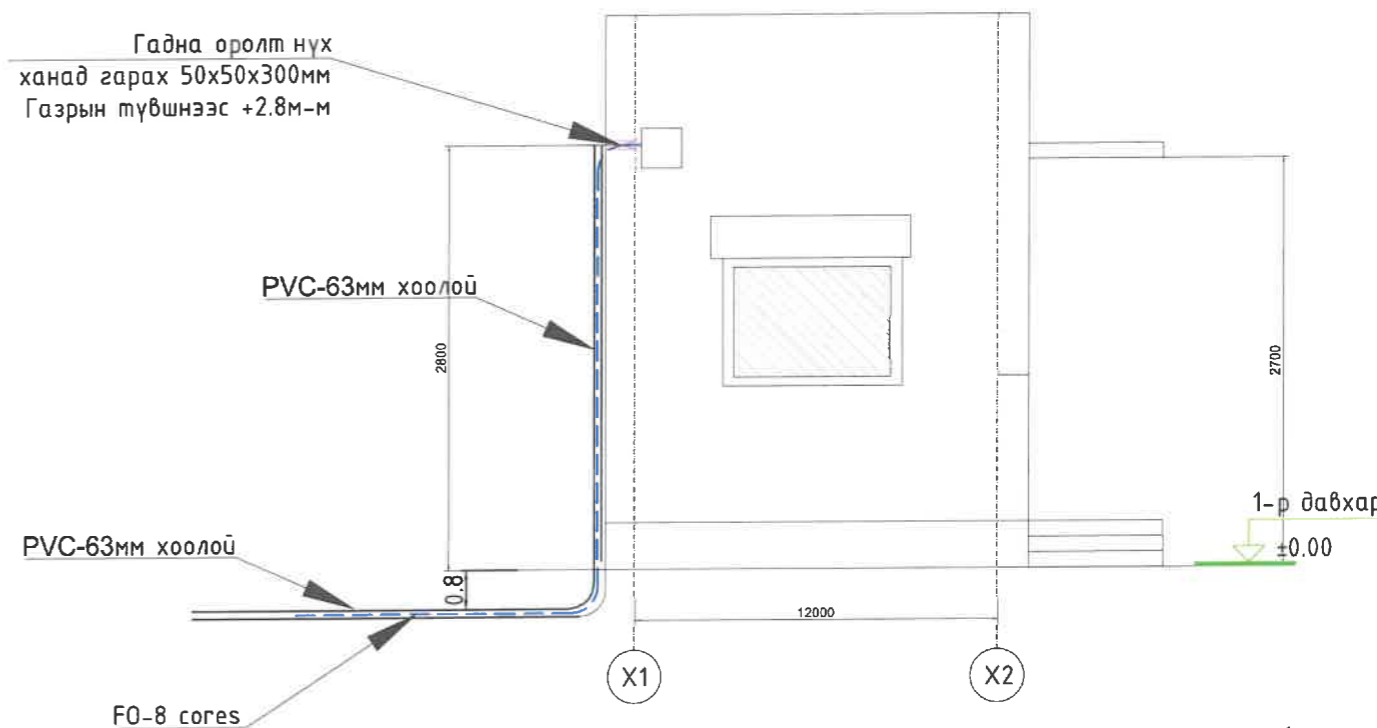

FO-8 cores

Тайлбар :
Дулааны цахилгаан станц, бүх ДДТ-үүдийн барилгад адилхан оруулахаар төлөвлөв. Масштабгүй

№ 1-6
[Signature]
2023.12.19

 Монгол улс, Улаанбаатар хот, Чингэлтэй дүүрэг, 2-р хороо, Ренталон 420 тоот +976 99787923, 99332282 "ИТГЭЛИЙН ХАД" ХХК	Говь-Алтай аймаг, Есөнбулаг сум "ДУЛААНЫ ЦАХИЛГААН СТАНЦ, ДУЛААНЫ ДАМЖУУЛАХ ТӨВ"-үүдийн гадна холбооны ажлын зураг					
	Дулааны цахилгаан станц, дулаан дамжуулах төвийн гадна оролтын хэсэглэл					
Инженер	<i>В.Срншия</i>	В.Одончимэг	ЕГ шифр: ИТХ-45/2023	Масштаб:	Огноо: 2023	
Гүйцэтгэсэн	<i>В.Срншия</i>	В.Одончимэг	ТГ шифр:	Зургийн дугаар: ГХ-24	Хуудас: 24	
Шалгасан	<i>Анхорал</i>	Б.Азжаргал				