



СЭЛЭНГЭ АЙМАГ, СҮХБААТАР СУМЫН 8-Р БАГ

# ГАДНА ДУЛААНЫ ШУГАМ

/ Ажлын зураг /

ЗӨВШӨӨРСӨН.

Захиалагч			
	Албан тушаал	Нэр	Гарын үсэг
	Сэлэнгэ аймгийн Сүхбаатар сумын Засаг дарга	Т. Пүрэвсүрэн	
Гүйцэтгэгч			
	Албан тушаал	Нэр	Гарын үсэг
	"Баатудс" ХХК-ийн захирал	Х. Есөн-Эрлэнэ	

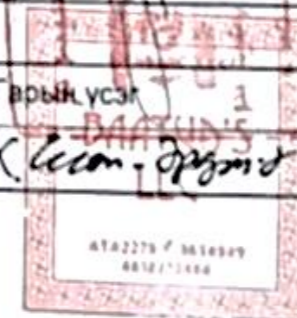









# Дулааны шугамын дагуугийн зүсэлт

Босоо масштабад М1:100  
Хэвтээ масштабад М1:1000

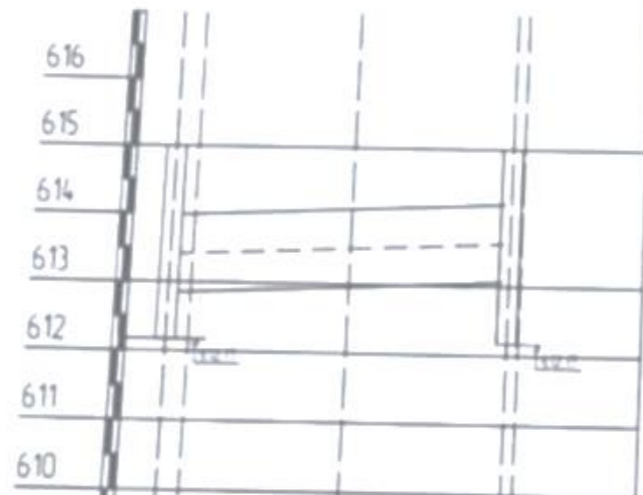

Газрын хөрсний төлөвлөж буй түвшин	616	615	614	613
Газрын хөрсний одоо байгаа түвшин	615	614	613	612
Сувгийн хүчилт түвшин	615	614	613	612
Сувгийн ерөөлын түвшин	615	614	613	612
Налуу	77	77	77	77
Урт /м/	0.003	0.003	0.003	0.003
Озтлолын дугаар				
Сувгийн дотор хэмжээ				
Дулааны шугамын дэлгэнэл байгуулалт				
Онцлох үзгүүд				

СУВГИЙН ОГТ/ЛОЛ 1-1 М1:20

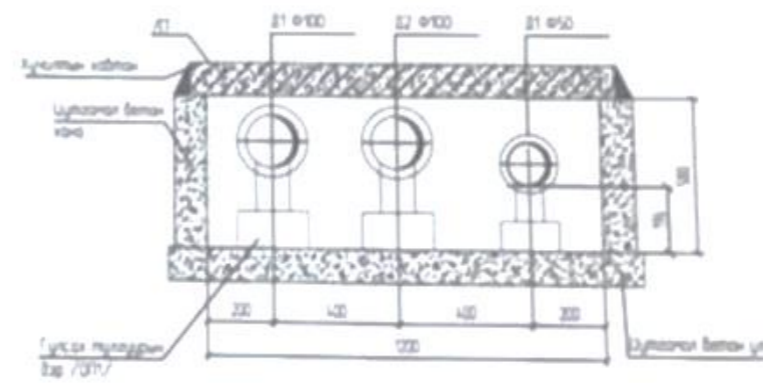

ҮЛ ХӨДЛӨХ ТУЛГУУР / ҮХТ-1/ М1:20

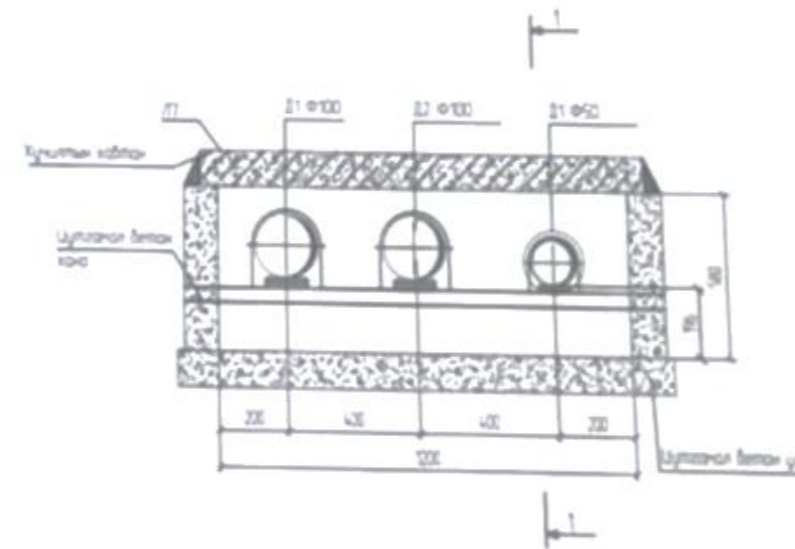

ҮЛ ХӨДЛӨХ ТУЛГУУР / ҮХТ-1/ М1:20

Озтлол 1-1 М1:20

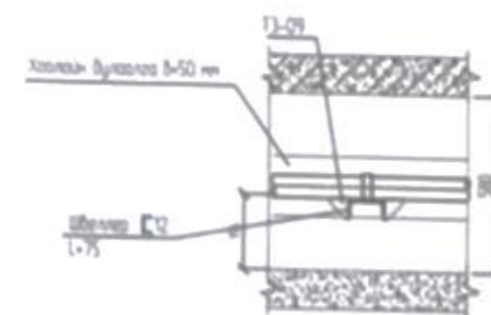

"БААТУДС" ХХК

<p>Энгийн сун Газрын хөрсний Өвд бүтэц</p> <p>Гадна дулааны шугамын үзвэлтийн талын</p>					
Мөхөөр	Г.Зүрч	17 Өвдөр	Мөхөөр	М1:100	Босоо
Гүйцэтгэсэн	Г.Зүрч	17 Өвдөр	Аргачин Аргачин	2024 он	
Шалбар	Г.Зүрч				



Дулааны худаг /ДХ-1/ байгуулалт М120

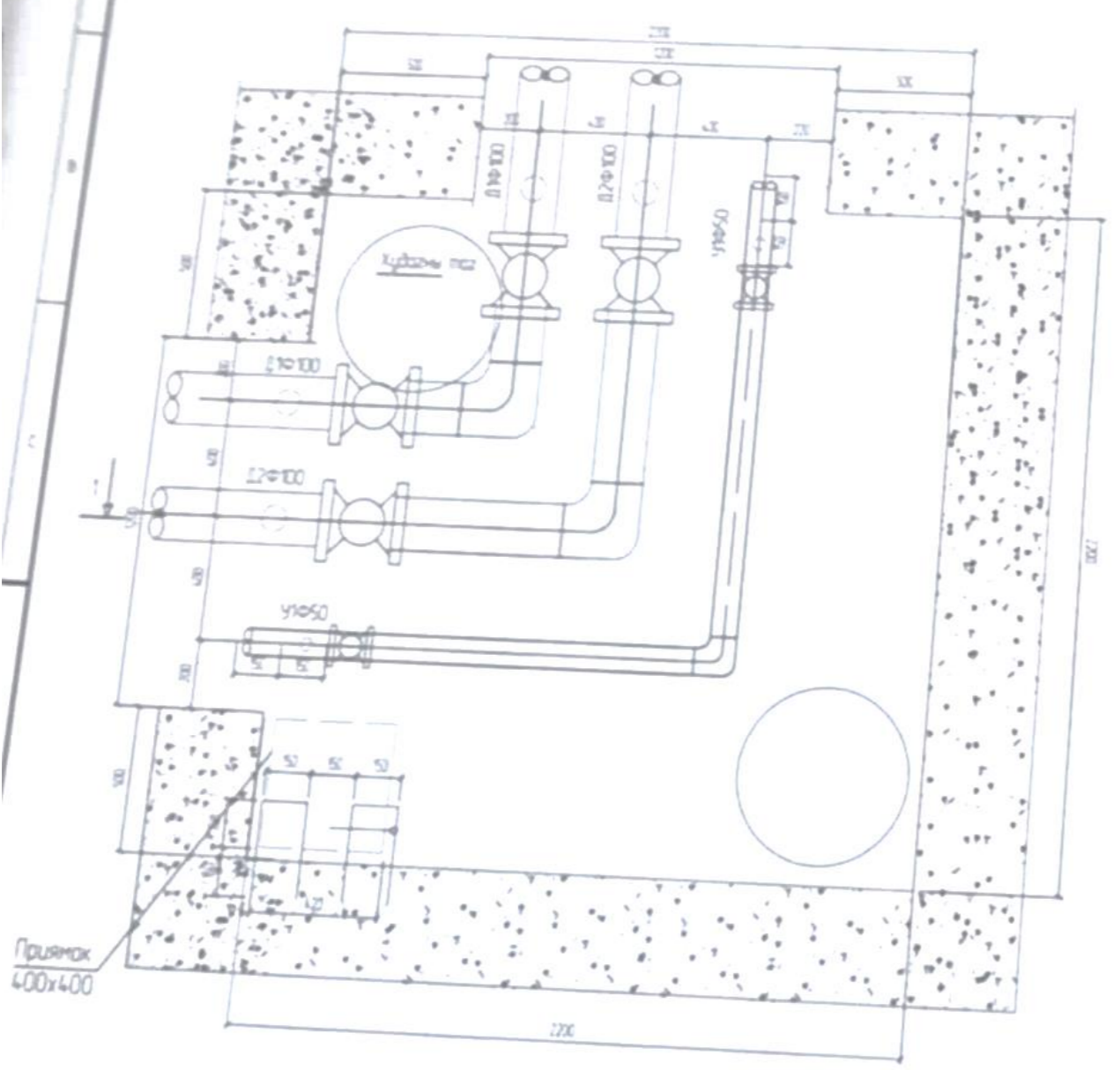

Хүдгийн огтлол 1-1 М120

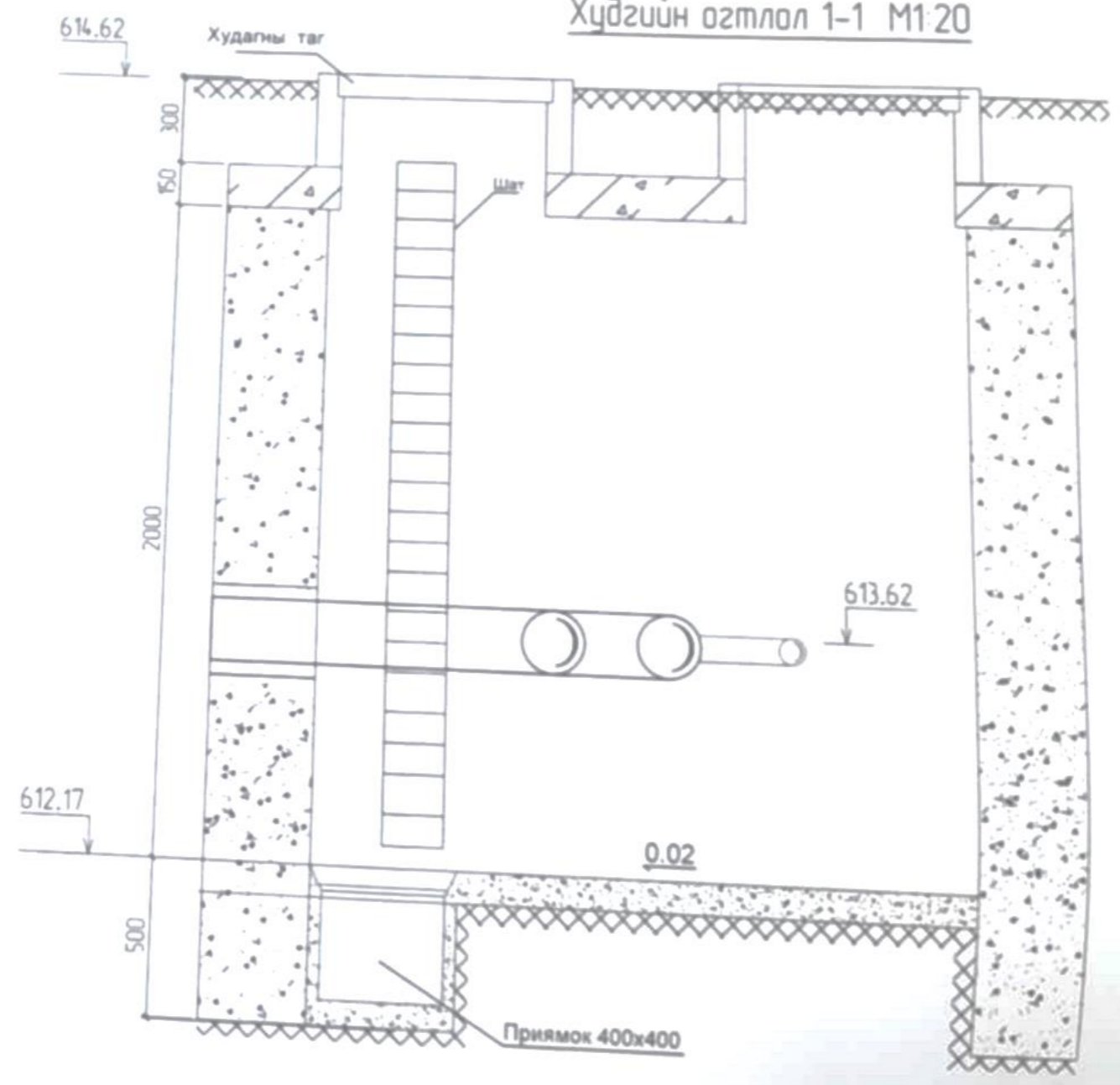

"БААТУДС" ХХК

ӨНЧЭ ГЭЖ Гэр хороололын 602 бүсэд Дулааны цэвэрлэх байрны зураг					
Ажлаач	Г.Хүлэн	ТГ Байр	62-01-2024/10	Нэгжлэг	М1200
Гүйцэтгэл	Г.Хүлэн	ТГ Байр		Ажлын бүтээг	2024 он
Шалгах	Г.Хүлэн				05

**МАТЕРИАЛЫН ТҮҮВЭР**

№	Материалын нэр	Материалын нэр	Төрөл	Төрөл	Мэтр	Тайлбар
<b>Зам</b>						
1	Бетон	Бетон бүтэц 400	м³	10		
2	Бетон	Бетон бүтэц 400	м³	10	0.25	
3	Бетон	Бетон бүтэц 400	м³	84		
4	Бетон	Бетон бүтэц 400	м³	2		
5	Бетон	Бетон бүтэц 400	м³	0	10%	
6	Бетон	Бетон бүтэц 400	м³	0		
7	Бетон	Бетон бүтэц 400	м³	0		
8	Бетон	Бетон бүтэц 400	м³	0	7.22	
9	Бетон	Бетон бүтэц 400	м³	6		
10	Бетон	Бетон бүтэц 400	м³	6		
11	Бетон	Бетон бүтэц 400	м³	0		
12	Бетон	Бетон бүтэц 400	м³	0		
13	Бетон	Бетон бүтэц 400	м³	0		
14	Бетон	Бетон бүтэц 400	м³	0		
15	Бетон	Бетон бүтэц 400	м³	0		

**МАТЕРИАЛЫН ТҮҮВЭР**

№	Материалын нэр	Материалын нэр	Төрөл	Төрөл	Мэтр	Тайлбар
<b>Хүйтэн ус хангамж</b>						
1	ГЭТ 100х100-1	ГЭТ 100х100-1	м³	64		
2	Генераторын 5/0	Генераторын 5/0	м³	64		
3		Ус буулгач	м³	1		
4		Хавт 40 мм	м³	2		



БНМАУ-ын  
Газар тариалан дэд бүтэц

Материалын түүвэр

Мөнгө	Т.Хүн	Т/Хүн	Нэгж	Төсөв	Төсөв
Гүйцэтгэл	Т.Хүн	Т/Хүн	МОН-2024/10	20.300	2024
Шалгалт	Т.Хүн	Т/Хүн	Ажлын бүтэц		Төл хийлт

