

Байршилын схем

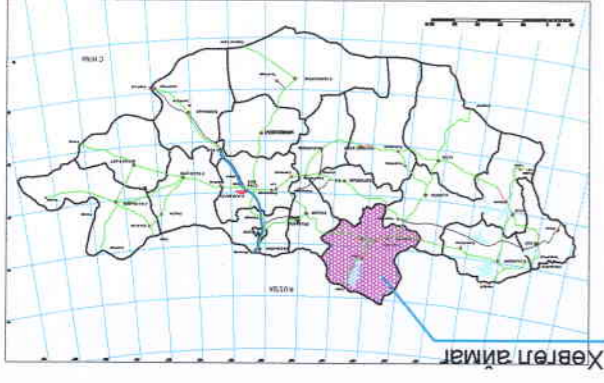

- 12 — Мөрөн сумын Чингүүнжавын талбайн авто зам 0.201 км авто зам
- 11 — Мөрөн сумын 1,2-р багийн 2.03 км авто зам
- 10 — Мөрөн сумын 2-р сургуулийн арын 0.385 км авто зам
- 9 — Мөрөн сумын Ирэлдүй сургуулийн хажуугийн хороолол дундах 0.316 км авто зам
- 8 — Мөрөн сумын 7-р багийн 0.43 км авто зам
- 7 — Мөрөн сумын Тоголийн төв замаас 7-р баг хүртэлх 0.28 км авто зам
- 6 — Мөрөн сумын 13-р багт баригдах 0.53 км авто зам
- 5 — Мөрөн сумын Бүрэнхван сургуулиас урагш явах 1.106 км авто зам
- 4 — Мөрөн сумын Бүрэнхван сургуулийн уулзвараас 9-р багийн уулзвар хүртэлх 2.04 км авто зам

Төлвөгдөж буй авто зам:
 Мөрөн суманд олоо байгаа хатуу хучилттай авто зам
 Тайлбар



Монгол улс

Хөвсгөл аймгийн Мөрөн сумын авто замын мастер төлөвлөгөөт хэрэгжүүлэх арга, хэмжээний зураг			"Классик Роч" ХХК Төсвийн гүйцэтгэл УБ хот, БТД
А3	01	01	
Байршилын схем			Шифр: 16/14 Д.Нямдорж П.Насанхүү Ч.Төгсбат
Масштаб: 1:1000			Захирал Зурвалж ижтэй Гүйцэтгэл Шинэжил
Авто зам			2014.11.11



13-р багт баригдах
автo зам

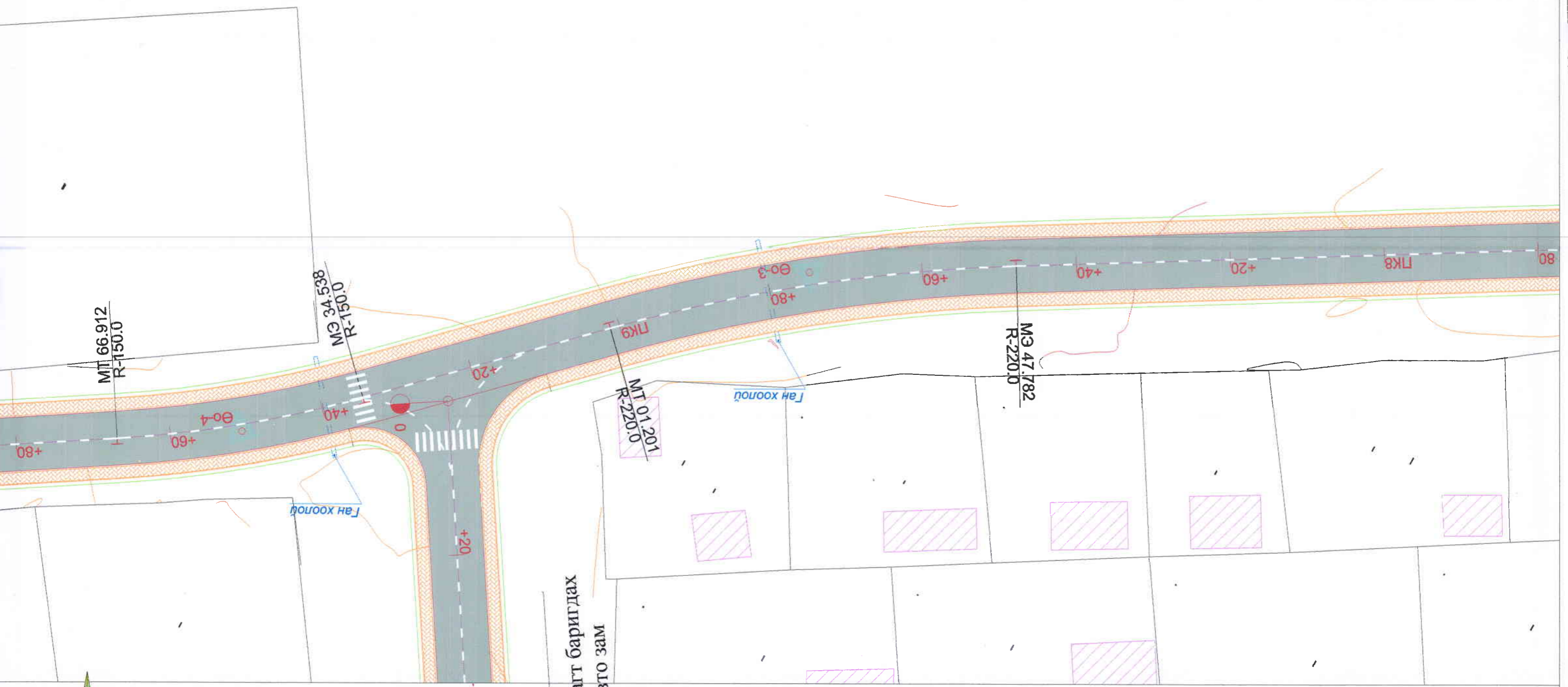

Танх Тэмдэг

	Хуучин асфальт/бетон зам		Хайрцаг, өндөр
	Хуучин явган хүний зам		Гаргийн шон
	Хашаа		Хашаа
	Хууц		Хууц
	Цахилгааны шон		Цахилгааны шон
	Хөлбoоны шон		Хөлбoоны шон
	Ретер пат		Ретер пат
	Ногоон байгууламж		Ногоон байгууламж



"Классик Роуд" ХХК
Төвөргүйн гудамж
УБ хот, БТД



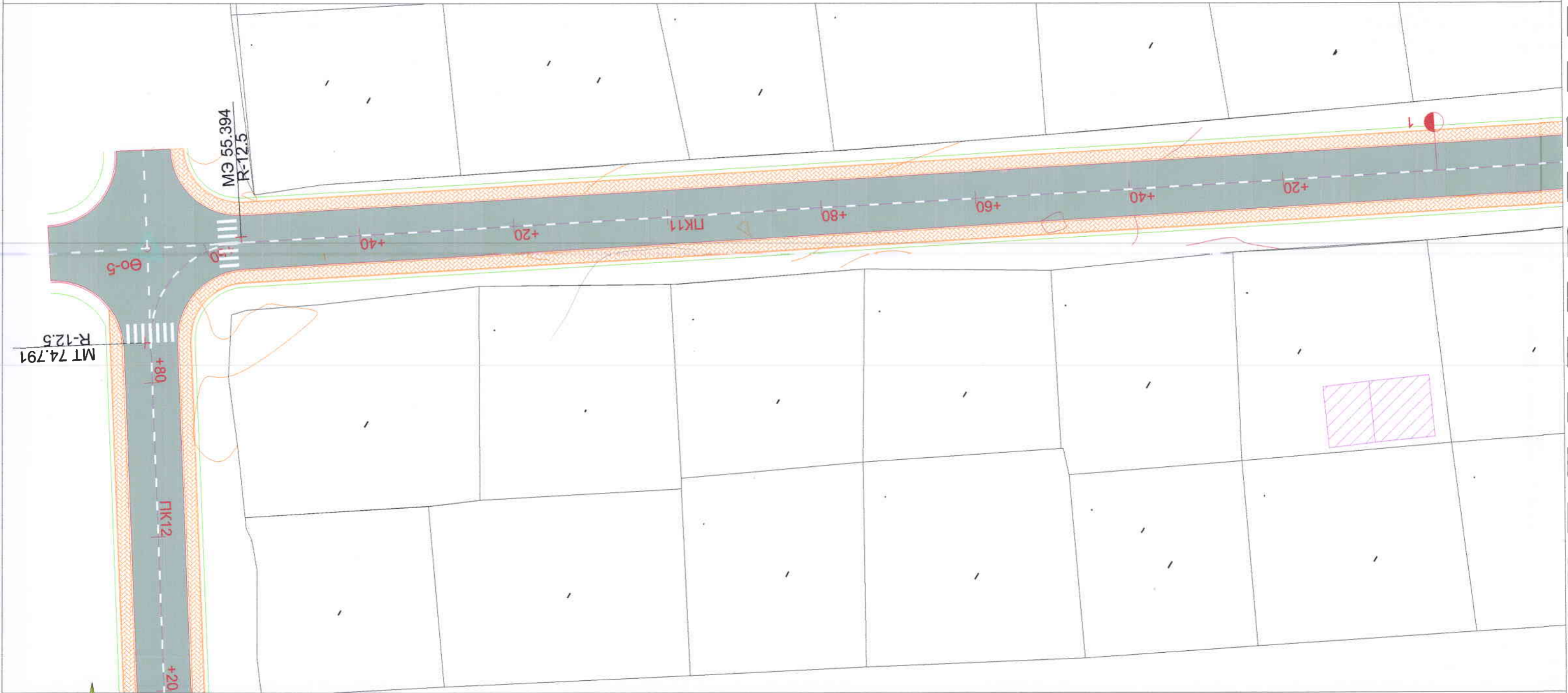

Зөхирөл	Ч.Төгсбат
Зурагч инженер	Д.Нямдорж
Гүйцэтгэсэн	П.Насанхүү
Шалсан	Д.Нямдорж

Хөвсгөл аймгийн Мөрөн сумын Бүрэнханд сургуулийн уулавараас 9-р багийн уулавар хүртэлх 2.04км авто зам	
Масштаб: М1:500	Дэвсгэр зураг ЛК7+80 - ЛК9+80
2014.11.11	Шифр: 16/14

2014.11.11		Шифр: 16/14		Д.Нямдорж	Шалсан	"Классик Ройл" ХХК	
10	06	А3	Лэвтр зурга ПК9+80 - ПК12+20	П.Насанхүү	Гүйцэтгэсэн	УБ хот, БТД Тээврийн гүймж	
Масштаб: М1:500		Д.Нямдорж		Зургийн инженер	Захрал		
Авто зам		Ч.Төрбат		Ч.Төрбат			
Хөвсгөл аймгийн Мөрөн сумын Бүрэнхаан сургуулийн уулзвараас 9-р багийн уулзвар хүртэх 2.04км авто зам							



Таних Тэмцэг

	Хөрсөн зам		Хашаа		Байшин		Ногоон байгууламж
	Хуучин асфальт-бетон зам		Тархин шон		Хуяаг		Ренг цэг
	Хажгар, өндөр		Хуучин ялгаж хүний зам		Цахиргаанд шон		Холбооны шон

 УБ хот. БТД Тээврийн гүймж		Шалсан	Д.Нямдорж	Шифр: 16/14 Дэвсгэр зураг ПК12+20 - ПК14+30	2014.11.11	
		Гүйцэтгэсэн	П.Насанхүү		А3	07
Зурагч инженер	Д.Нямдорж	Масштаб: М1:500 Үе шат хуудас бүх/хууд				
Зохирал	Ч.Төгсбат	Хөвсгөл аймгийн Мөрөн сумын Бүрэнхаан сургуулийн уулзвараас 9-р багийн уулзвар хүртэлх 2.04км авто зам		Авто зам		

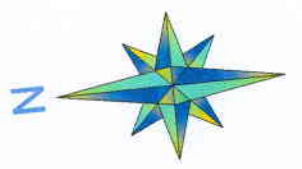
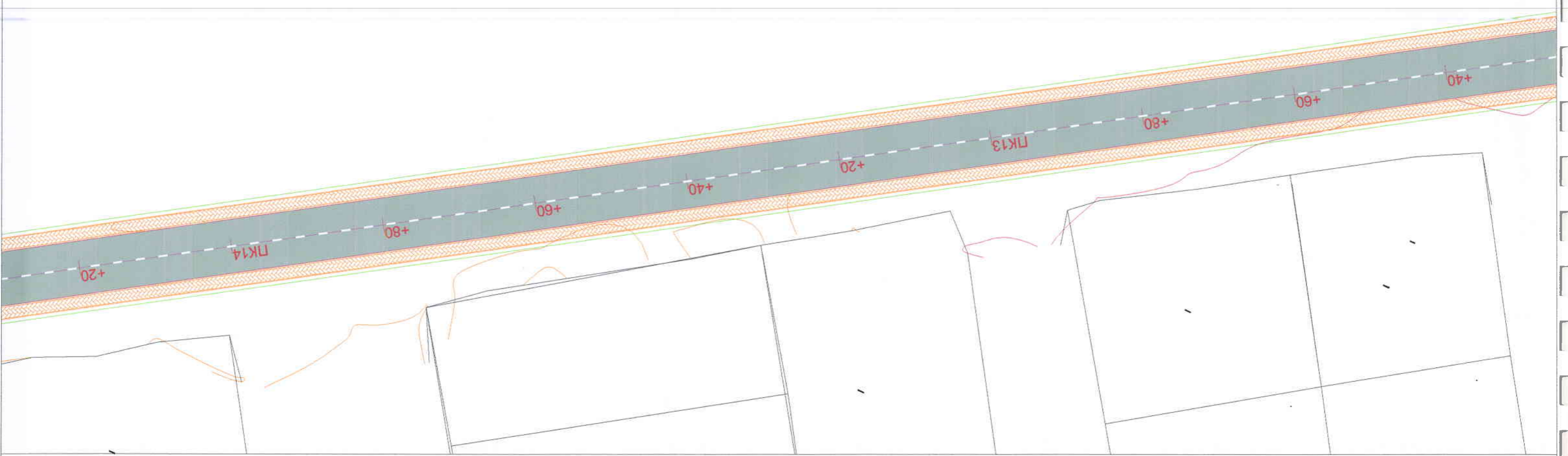

Хөвсгөл аймгийн Мөрөн сумын Бүрэнхаан сургуулийн уулавараас 9-р багийн уулавар хүртэх 2.04км авто зам		Авто зам	
Дэвсгэр зураг ПК14+30 - ПК16+40		Масштаб: М1:500	
Үе шат	хуудас	бүх/хууд	
А3	08	10	
Шифр: 16/14		2014.11.11	



УБ хот, БТД, Тээврийн гудамж	Шалсан	"Классик Ройд" ХХК
Зургийн инженер	Д.Нямдорж	
Гудамжсан	П.Насанхүү	
Захирал	Ч.Төгсбат	

Таних Тэмдэг

	Харсан зам		Хашаа
	Хуучин асфальт/бетон зам		Тэргийн шон
	Хуучин явган хүний зам		Цахилгааны шон
	Холбооны шон		Хулаг
	Ногоон байгууламж		Байшин

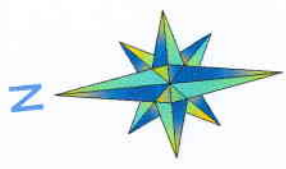

Танх ТЭМДЭГ

	Хуучин асфальт-бетон зам		Хашаа		Хуучин явган хүний зам
	Хашаар, өндөр		Тэрлийн шон		Цахиргааны шон
	Хөрсөн зам		Хуулар		Холбооны шон
			Байшин		Ногоон байгууламж

“Класик Роуд” ХХК
Тээвэрчлэлийн гудамж
УБ хот, БТД



Шалсан	Д.Нямдорж
Гүйцэтгэсэн	П.Насанхүү
Зургийн инженер	Д.Нямдорж
Захирагч	Ч.Төгсбат

Хөвсгөл аймгийн Мөрөн сумын Бүрэнхаан сургуулийн уулавараас 9-р багийн уулавар хүртэх 2.04км авто зам		
Дэвсгэр зураг ПК16+40 - ПК18+40		
А3	09	10
Масштаб: М1:500		
2014.11.11		

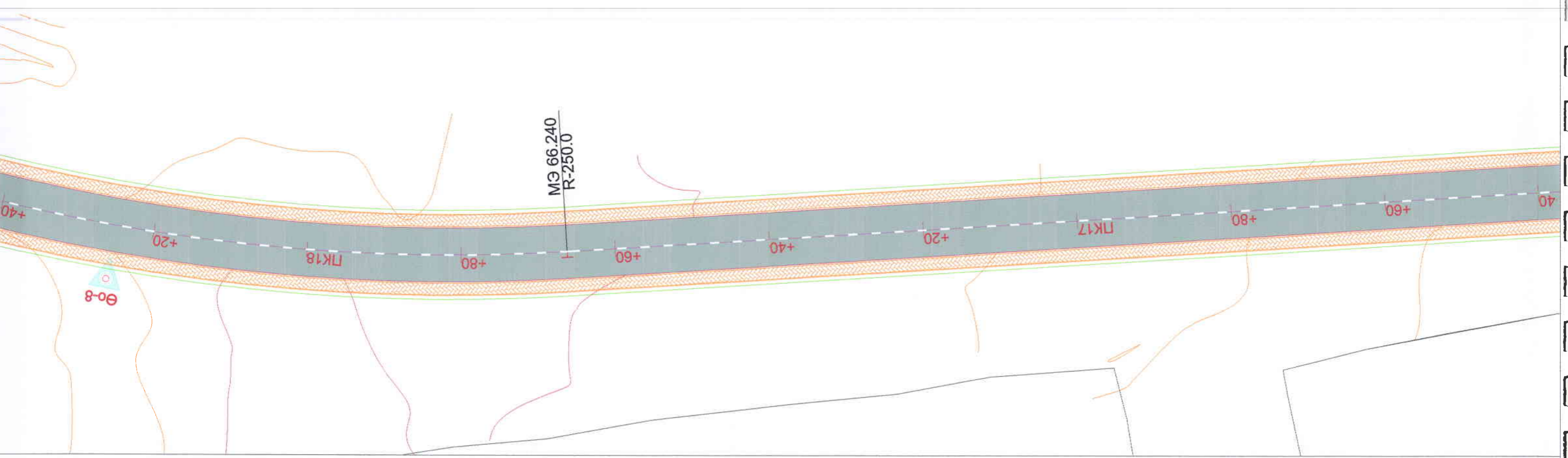

2014.11.11 АЗ 10 10 Уг швт хууль Бүх/хууд		Шифр: 16/14 Дэвсгэр зураг ПК18+40 - ПК20+38.46	Д.Нямдорж П.Насанхүү Д.Нямдорж Ч.Төгсбат	"Классик Роуд" ХХК Тээвэрчүүдийн гудамж УБ хот, БТД Зурагч инженер Залуур	
Авто зам Масштаб: М1:500		Хөвсгөл аймгийн Мөрөн сумын Бүрэнхаан сургуулийн уулзвараас 9-р багийн уулзвар хүртэлх 2.04км авто зам			

ТАНИХ ТЭМЦЭГ

	Халуур, оутор		Хүүчин асфальтбетон зам		Байшин		Хашаа
	Хорон зам		Хүүчин шон		Хуяг		Хүүчин аялан хүний зам
	Хүүчин асфальтбетон зам		Цахиргааны шон		Холбооны шон		Пенер цут
	Хорон зам		Холбооны шон		Холбооны шон		Ногоон байгууламж

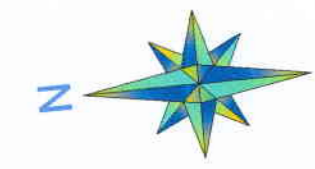
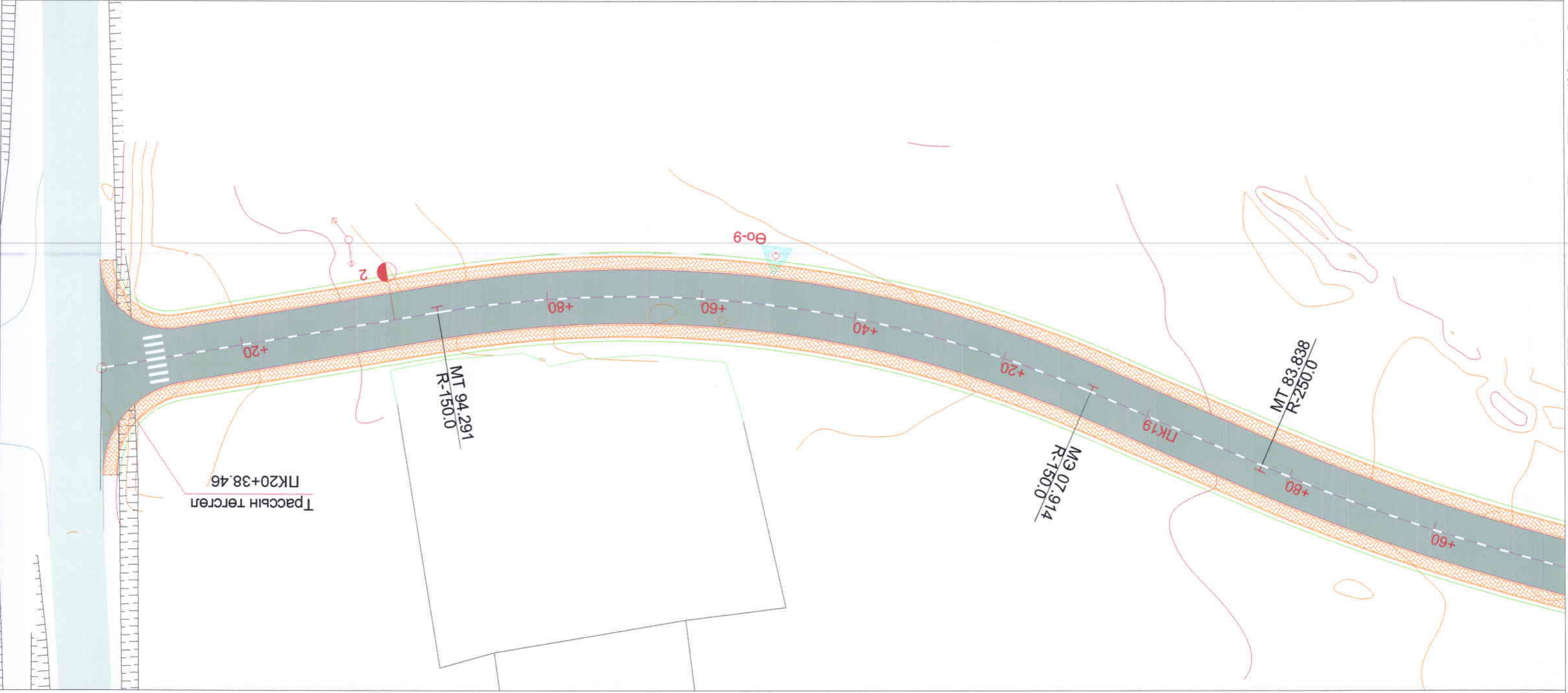

М 1:2000 - Хэвтээ
М 1:200 - Босоо

Төсвийн өгөгдөл	Төгсгөсөн түвшин, м	Газрын түвшин, м	Зай, м	Хэвтээ элемент
11	1275.314	1275.314	0.000	A - 90.5426
	1275.542	1275.542	20.000	L - 49.7
	1275.771	1275.380	40.000	L - 49.7
	1275.881	1275.510	49.702	A - 90.5426
	1275.999	1275.718	60.000	R - 150.0
	1276.227	1275.923	80.000	L - 49.7
	1276.456	1276.137	0.000	L - 49.7
	1276.602	1276.318	12.791	L - 49.7
	1276.683	1276.282	20.000	L - 49.7
	1276.754	1276.348	26.620	L - 49.7
	1276.888	1276.625	40.000	L - 49.7
	1277.067	1276.961	60.000	L - 49.7
	1277.219	1276.638	80.000	L - 49.7
	1277.258	1276.738	85.728	L - 49.7
	1277.350	1276.905	0.000	L - 49.7
	1277.479	1277.242	20.000	L - 49.7
	1277.609	1277.265	40.000	L - 49.7
	1277.708	1277.351	55.403	L - 49.7
	1277.906	1277.580	86.010	L - 49.7
	1278.003	1277.606	0.000	L - 49.7
	1278.308	1277.856	40.000	L - 49.7
	1278.461	1278.048	60.000	L - 49.7
	1278.613	1278.280	80.000	L - 49.7
	1278.766	1278.542	0.000	L - 49.7
	1278.911	1278.708	19.080	L - 49.7
	1279.093	1278.829	40.000	L - 49.7
	1279.307	1278.909	60.000	L - 49.7
	1279.562	1279.152	80.000	L - 49.7
	1279.856	1279.500	0.000	L - 49.7
	1280.058	1279.788	20.000	L - 49.7
	1280.551	1280.354	40.000	L - 49.7
	1280.641	1280.456	44.985	L - 49.7
	1280.904	1280.683	60.000	L - 49.7
	1281.231	1281.034	80.000	L - 49.7
	1281.532	1281.255	0.000	L - 49.7
	1281.806	1281.566	20.000	L - 49.7

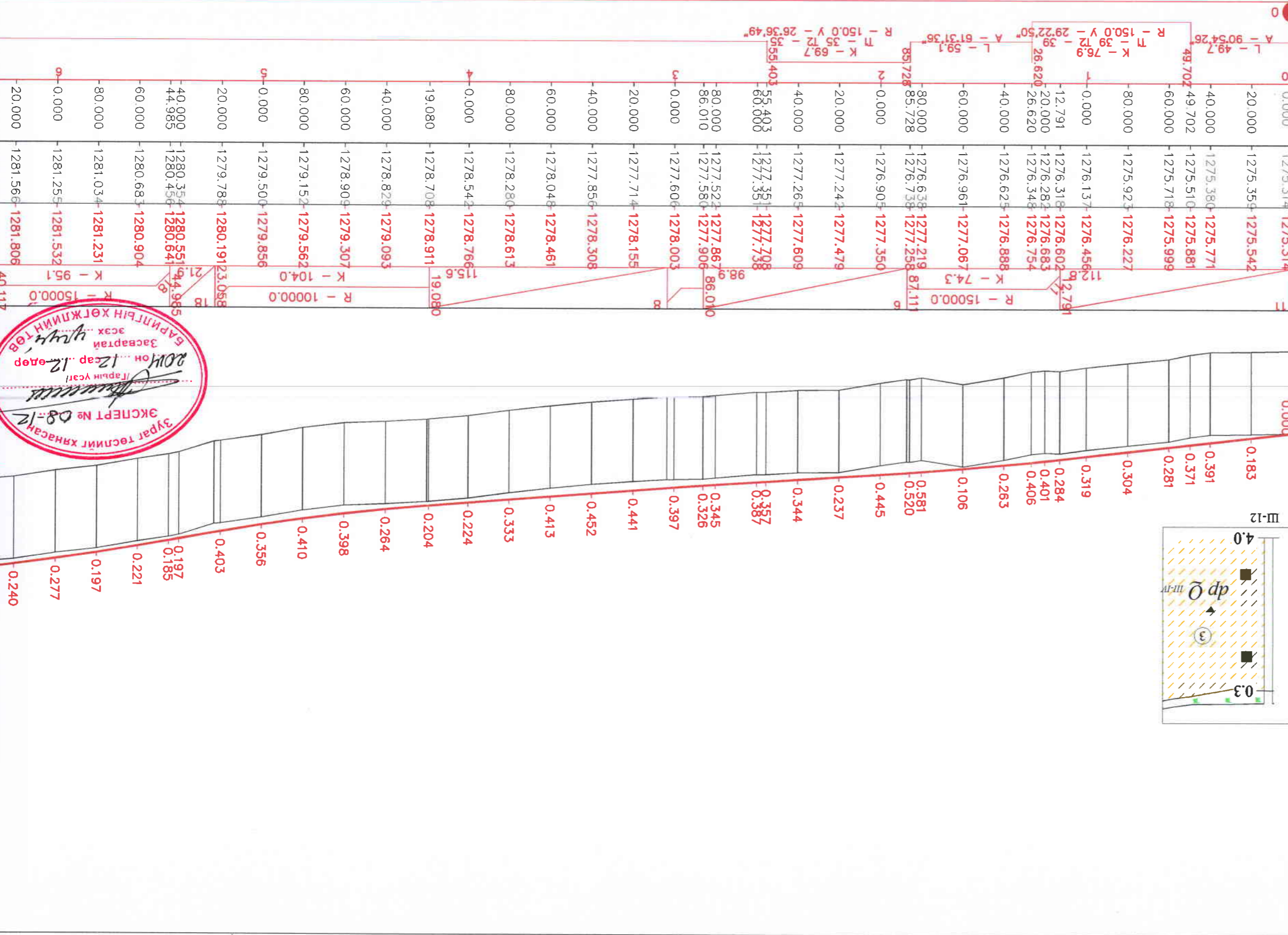

Хөвгөл аймагийн Мөрөн сумын Бүрэнхаан сургуулийн
уулзвараас 9-р багийн уулзвар хүртэлх 2.04км авто зам

Авто зам
Масштаб: М1:200, М1:2000
Үе шат хуульц бүх/хуульц
А3 01 04
2014.11.11

Шифр: 16/14

Захирал Ч.Төгсбат
Зурагчид инженер Д.Нямдорж
Гүйцэтгэсэн П.Насанхүү
Шалгаан Д.Нямдорж

УБ хот. БГД-р хороо 6-р байр
"Классик Ройл" ХХК

Зураг төслийн хянасан
ЭКСПЕРТ № 08-12
2014 он 12 сар 12 өдөр
Засвартай
Барилгын хөгжлийн төв

М 1:200 - Хэвтээ
М 1:200 - Босоо

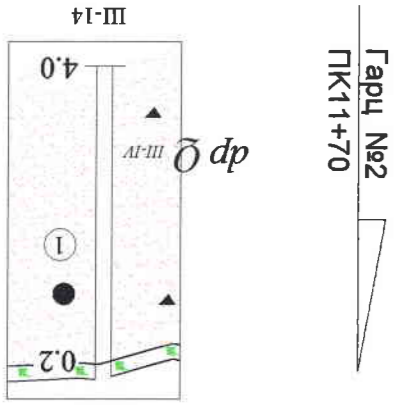
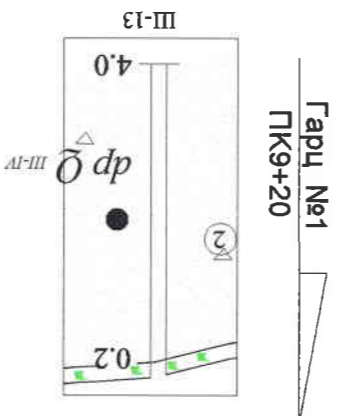

Төсвийн өгөгдөл	Төсвийн өгөгдөл	Төсвийн өгөгдөл	Хэвтээ элемент
Зал, м	Газрын түвшин, м	Төлөгдсөн түвшин, м	Налуу, %; Босоо элемент
40.000	-1281.731	-1282.053	12
60.000	-1282.136	-1282.287	
80.000	-1282.124	-1282.520	
0.000	-1282.573	-1282.754	
20.000	-1282.807	-1282.988	
40.000	-1282.993	-1283.222	
60.000	-1283.196	-1283.455	
80.000	-1283.314	-1283.689	
0.000	-1283.502	-1283.923	
20.000	-1283.781	-1284.157	
40.000	-1284.145	-1284.390	
47.782	-1284.181	-1284.481	
60.000	-1284.376	-1284.624	
80.000	-1284.190	-1284.858	
85.660	-1284.266	-1284.924	
0.000	-1284.497	-1285.081	
20.000	-1284.994	-1285.285	
34.538	-1285.100	-1285.432	
40.000	-1285.125	-1285.488	
60.000	-1285.339	-1285.691	
66.912	-1285.440	-1285.762	
80.000	-1285.552	-1285.895	
0.000	-1285.551	-1286.098	
20.000	-1285.672	-1286.301	
40.000	-1285.987	-1286.505	
60.000	-1286.273	-1286.708	
80.000	-1286.594	-1286.911	
0.000	-1286.718	-1287.115	
20.000	-1287.057	-1287.318	
40.000	-1287.302	-1287.522	
44.509	-1287.451	-1287.569	
55.394	-1287.324	-1287.678	
60.000	-1287.346	-1287.721	
74.791	-1287.774	-1287.860	
80.000	-1287.729	-1287.907	
0.000	-1287.825	-1288.080	
20.000	-1288.053	-1288.240	
40.000	-1288.049	-1288.386	
60.000	-1288.190	-1288.519	

Хөвсгөл аймгийн Мөрөн сумын Бүрэнхаан сургуулийн уулзвараас 9-р багийн уулзвар хүртэлх 2.04км авто зам

Авто зам

Масштаб: М1:200, М1:2000

Үе шат хууцаг бүххүүд

А3 02 04

2014.11.11

Шифр: 16/14

Длагуу отголын зураг ПК6+30 - ПК12+60

Захрал Ч.Төгсбат

Зурагч инженер Д.Нямдорж

Гудамжсан П.Насанхүү

Шалсан Д.Нямдорж

УБ хот. БТД-р хороо 6-р байр

"Классик Роуд" ХХК

М 1:2000 - Хөвтээ
М 1:200 - Босоо

1312 1310 1308 1306 1304 1302 1300 1298 1296 1294 1292 1290 1288 1286 1284

Төстийн өгөгдөл	Төвлөсөн түвшин, м	Тарвчн түвшин, м	Төстийн өгөгдөл
60.000	1288.190	1288.519	0
80.000	1288.320	1288.639	0
0.000	1288.606	1288.745	0
20.000	1288.597	1288.838	0
40.000	1288.606	1288.918	0
60.000	1288.664	1288.984	0
80.000	1288.746	1289.027	0
0.000	1288.911	1289.087	0
20.000	1288.861	1289.136	0
40.000	1288.711	1289.186	0
60.000	1288.763	1289.251	0
80.000	1289.125	1289.357	0
0.000	1289.025	1289.502	0
17.991	1289.082	1289.667	0
29.098	1289.223	1289.779	0
40.000	1289.342	1289.889	0
60.000	1289.819	1290.090	0
67.477	1289.948	1290.165	0
79.077	1290.231	1290.282	0
0.000	1290.339	1290.493	0
14.043	1290.436	1290.634	0
20.000	1290.485	1290.694	0
40.000	1290.461	1290.895	0
55.365	1290.533	1291.042	0
60.000	1290.672	1291.083	0
80.000	1291.093	1291.259	0
0.000	1291.405	1291.435	0
20.000	1291.670	1291.612	0
37.067	1291.823	1291.762	0
60.000	1292.099	1291.990	0
66.240	1292.138	1292.062	0
80.000	1292.329	1292.232	0
0.000	1291.995	1292.515	0
20.000	1292.380	1292.857	0
40.000	1292.863	1293.199	0
60.000	1293.336	1293.601	0
80.000	1293.811	1294.043	0

Налуу, %, Босоо элемент

Хөвтээ элемент

Зай, м

60.000	1288.190	1288.519	0	0.329
80.000	1288.320	1288.639	0	0.319
0.000	1288.606	1288.745	0	0.139
20.000	1288.597	1288.838	0	0.241
40.000	1288.606	1288.918	0	0.312
60.000	1288.664	1288.984	0	0.320
80.000	1288.746	1289.027	0	0.280
0.000	1288.911	1289.087	0	0.316
20.000	1288.861	1289.136	0	0.275
40.000	1288.711	1289.186	0	0.475
60.000	1288.763	1289.251	0	0.488
80.000	1289.125	1289.357	0	0.232
0.000	1289.025	1289.502	0	0.477
17.991	1289.082	1289.667	0	0.585
29.098	1289.223	1289.779	0	0.556
40.000	1289.342	1289.889	0	0.547
60.000	1289.819	1290.090	0	0.271
67.477	1289.948	1290.165	0	0.217
79.077	1290.231	1290.282	0	0.051
0.000	1290.339	1290.493	0	0.154
14.043	1290.436	1290.634	0	0.198
20.000	1290.485	1290.694	0	0.209
40.000	1290.461	1290.895	0	0.434
55.365	1290.533	1291.042	0	0.509
60.000	1290.672	1291.083	0	0.404
80.000	1291.093	1291.259	0	0.166
0.000	1291.405	1291.435	0	0.030
20.000	1291.670	1291.612	0	0.058
37.067	1291.823	1291.762	0	0.064
60.000	1292.099	1291.990	0	0.109
66.240	1292.138	1292.062	0	0.076
80.000	1292.329	1292.232	0	0.097
0.000	1291.995	1292.515	0	0.520
20.000	1292.380	1292.857	0	0.457
40.000	1292.863	1293.199	0	0.336
60.000	1293.336	1293.601	0	0.265
80.000	1293.811	1294.043	0	0.232

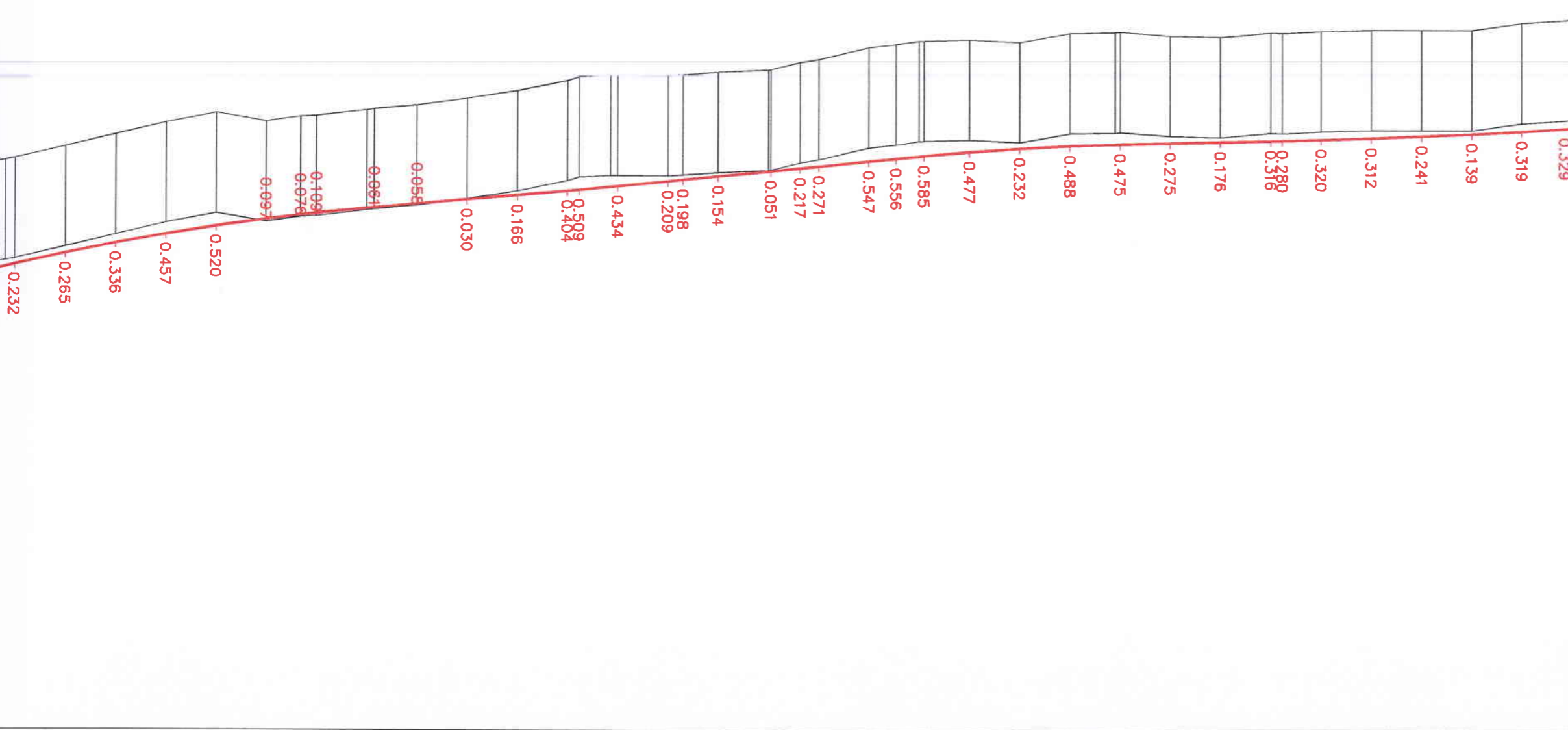

Хөвгөл аймагийн Мөрөн сумын Бүрэнхаан сургуулийн
уулзвараас 9-р багийн уулзвар хүртэх 2.04км авто зам

Авто зам

Масштаб: М1:200, М1:2000

Үе шат: хуульч, бүххуульч

А3 03 04

2014.11.11

Шифр: 16/14

Захирагч: Ч.Төгсбат
Зургийн инженер: Д.Нямдорж
Гүйцэтгэсэн: П.Насанхүү
Шалгаан: Д.Нямдорж

УБ хот, БГД-р хороо 6-р байр
"Классик Роул" ХХК



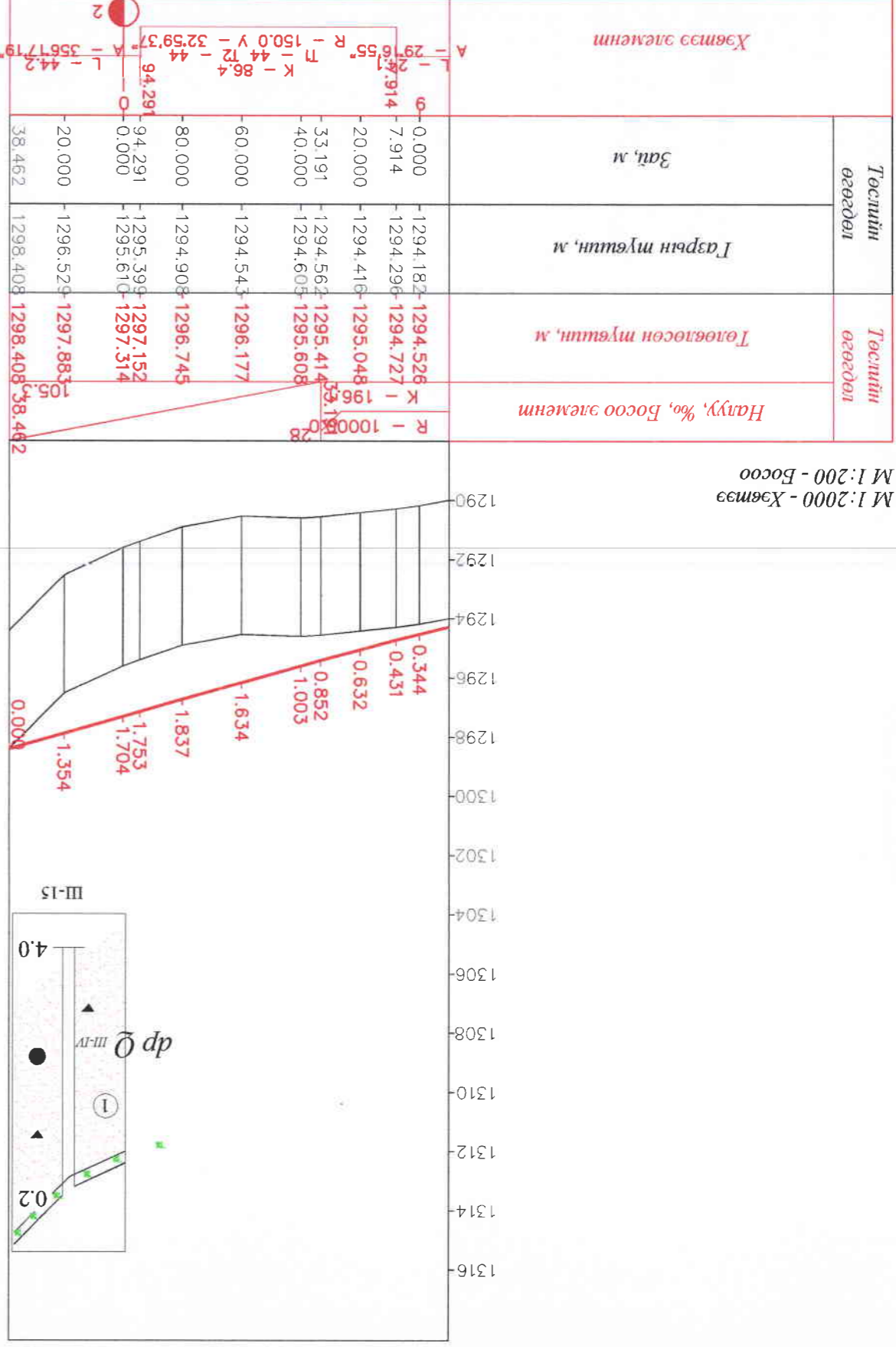

М 1:200 - Хэвтээ
М 1:200 - Босоо

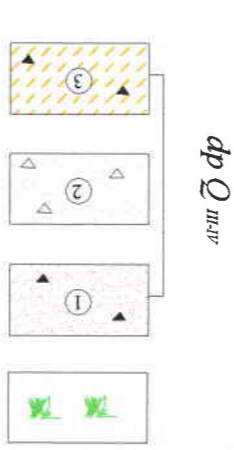

Ургамлын үндэс бүхий бор хүрэн, бор саарал, бор шаргал өнгөтэй, элсэнцэр, шавранцар хөрс бүхий-өнгөн хөрс

Бор шаргал, цайвар шаргал, улбар шаргал өнгөтэй, бага чийгтэй, дөлөвн-пролювийн гаралтай, хайррахал элсэн хөрс

Бор шаргал, цайвар шаргал өнгөтэй, бага чийгтэй, дөлөвн-пролювийн гаралтай, элсэн чийгжээстэй хайр, хайрхан хөрс

Бор шаргал, цайвар шаргал өнгөтэй, хатуу консолидентэй, дөлөвн-пролювийн гаралтай, хайрга агуулсан элсэнцэр хөрс

БҮСЭД ТЭМЦЭГЛЭГЭЭ

Инженер геологийн элементийн дугаар

Хөрсний нас гарал үүслийн тэмдэглэгээ

Шурфин амсар

Хөрсний үеийн хил заал

Эвдрсэн бүтэцтэй дээж авсан гүн, м

Эвдрээгүй бүтэцтэй дээж авсан гүн, м

Шурфин гүн, м

Хөрсний төлөв байдал

Элсэн хөрсөнд	Бага чийгтэй
Шаварлаг хөрсөнд	Хатуу консолидентэй

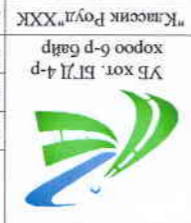

"Классик Фойл" ХХК
УБ хот, БЛД-4р
хороо 6-р байр

Захирал
Зурагч инженер
Гудамжсан

Шивсан
Д.Нямдорж
П.Насанхүү
Д.Нямдорж
Ч.Төгсбат

Хөвсгөл аймгийн Мөрөн сумын Бүрэнхаан сургуулийн
уулзвараас 9-р багийн уулзвар хүртэлх 2.04км авто зам
Датуу огтлолын зураг
ПК18+90-ПК20+38.462

Авто зам
Масштаб: М1:200, М1:2000
Үе шивт хууцаг бүх/хууль
А3 04 04
2014.11.11

Нэг маягийн хөндлөн огтлолын зураг ба Хучилтын хийцийн зураг

Нам далантай үед $h < 1.0$

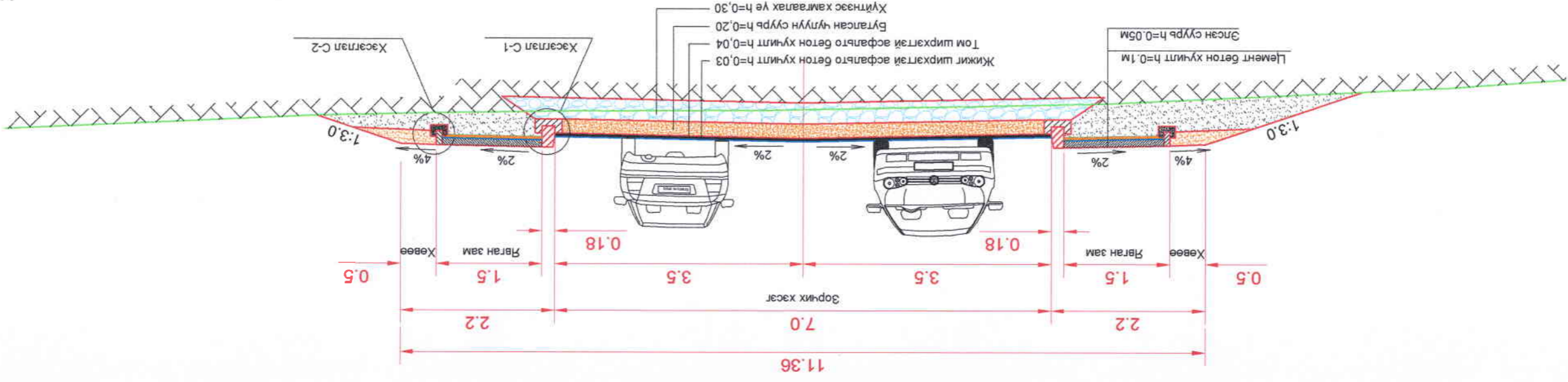

Өндөр далантай үед $h > 1.0$

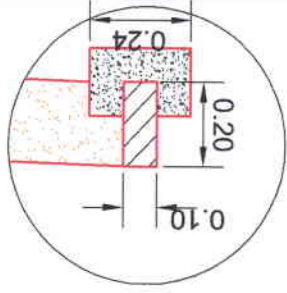
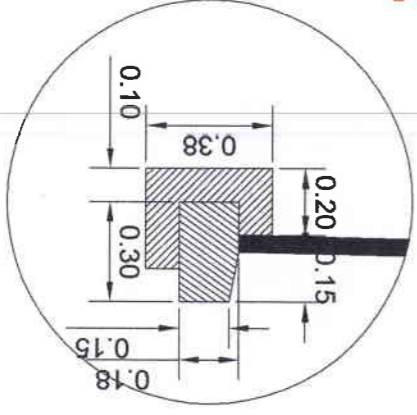
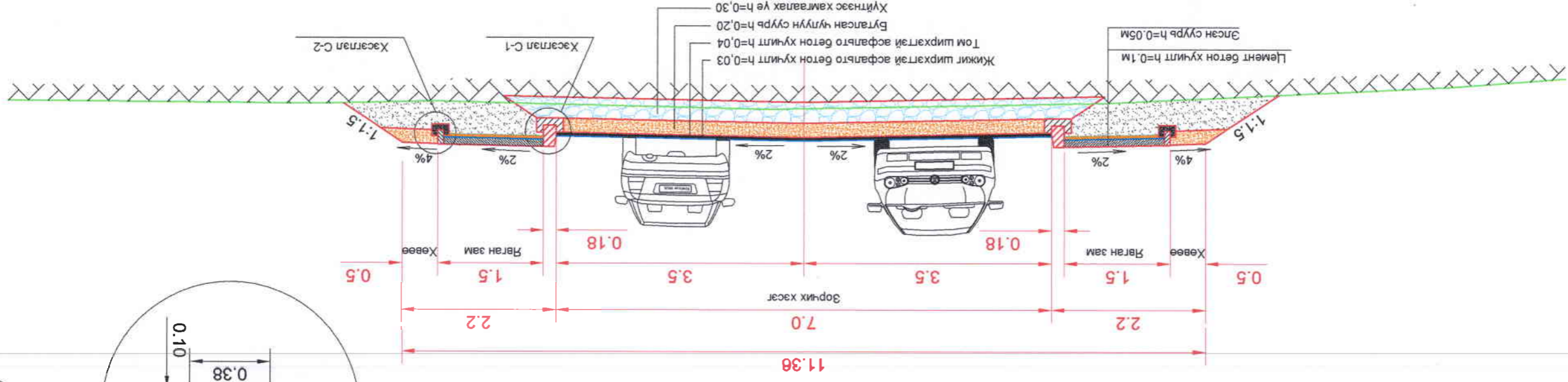

УБ хот, БТД 4-р хороо 6-р байр
"Класик Роуд" ХХК
Гүйцэтгэсэн
Зурагч инженер
Зохирал

Шалсан
Д.Нямдорж
П.Насанхүү
Д.Нямдорж
Ч.Төгсбат

Хөвсгөл аймгийн Мөрөн сумын Бүрэнхяан сургуулийн
уулизнаас 9-р багийн уулизнаар хүртлэх 2.04км авто зам

Нэг маягийн хөндлөн
огтлолын зураг ба Хучилтын
хийцийн зураг

Шифр: 16/14

2014.11.11

Масштаб: 1:100
Үе шат хуудас бүх хууд

А3

01

Авто зам

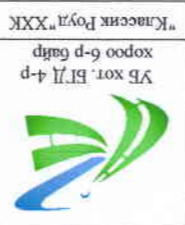

"Классик Роуд" ХХК
УБ хот, БТД 4-р
хороо 6-р байр

Шалсан
Гудамсан

Д.Нямдорж
П.Насанхүү

Шифр: 16/14

2014.11.11

Зохирал
Зургийн инженер

Ч.Төгсбат
Д.Нямдорж

Нэг мятгийн хөгжлийн
бэрхшээлтэй иргэдийн хөтөч

Масштаб: 1:100

А3
01
01

Авто зам

Хөвсгөл аймгийн Мөрөн сумын Бүрэнхаан сургуулийн
уулзвараас 9-р багийн уулзвар хүртэлх 2.04км авто зам

Хашлагыг авто замын
түвшинд шилгтэнэ

Налуу

Зогсох болон уулзвар
хэсгийн хөтөч зам

Хөтөч замын
шүлгүүн явах хэсэг

Цемент бетон хучилт

Зогсох болон уулзвар
хэсгийн хөтөч зам

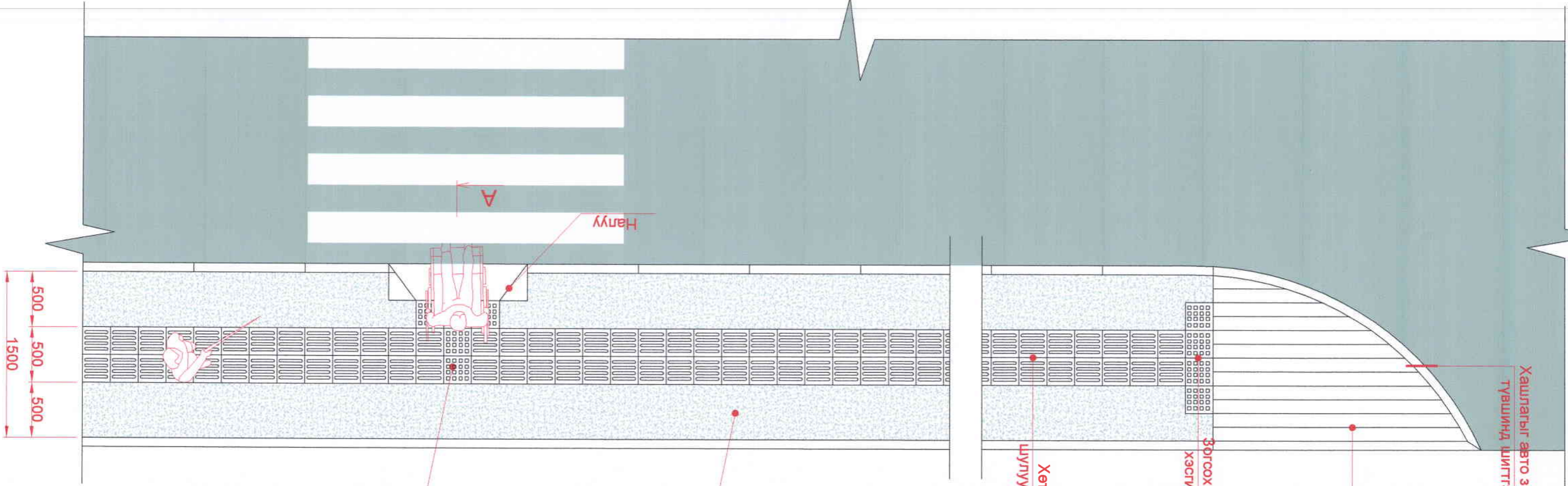

Отгол А-А

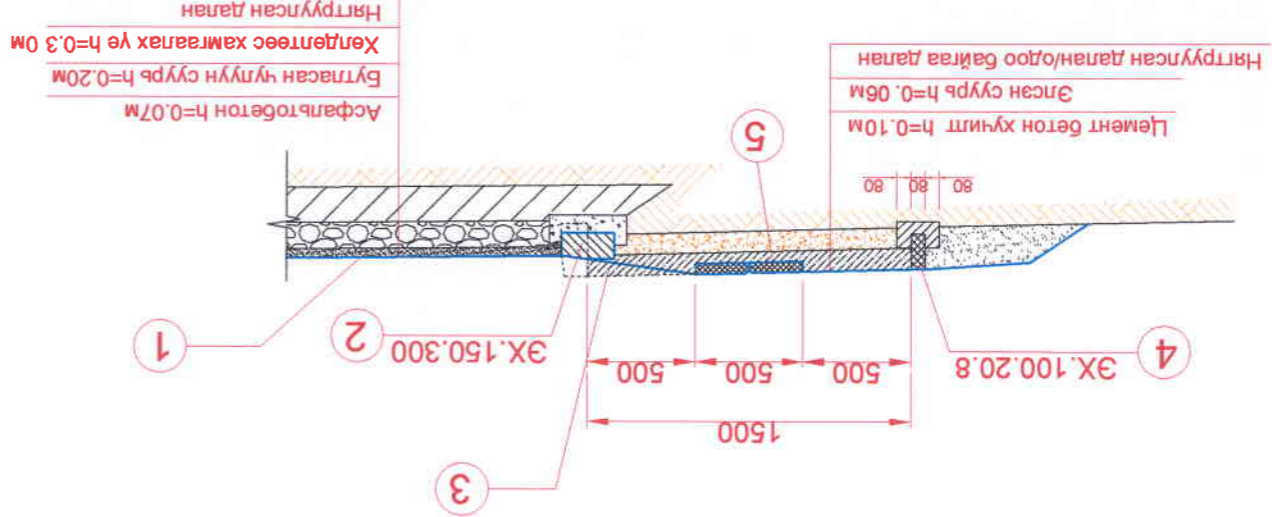

- Тодорхойлолт**
1. Асфальтобетон хучилт ЭХ.150.300
 2. Замын хашлага бордюр ЭХ.100.20.8
 3. Цемент бетон хучилт
 4. Замын хашлага бордюр ЭХ.100.20.8
 5. Хөтөч замын хэлбэржүүлсэн хавтан

Айлын хашаруу гарах авто
машинны гарцын зураг

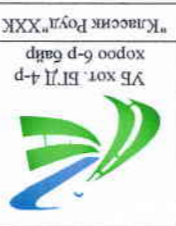
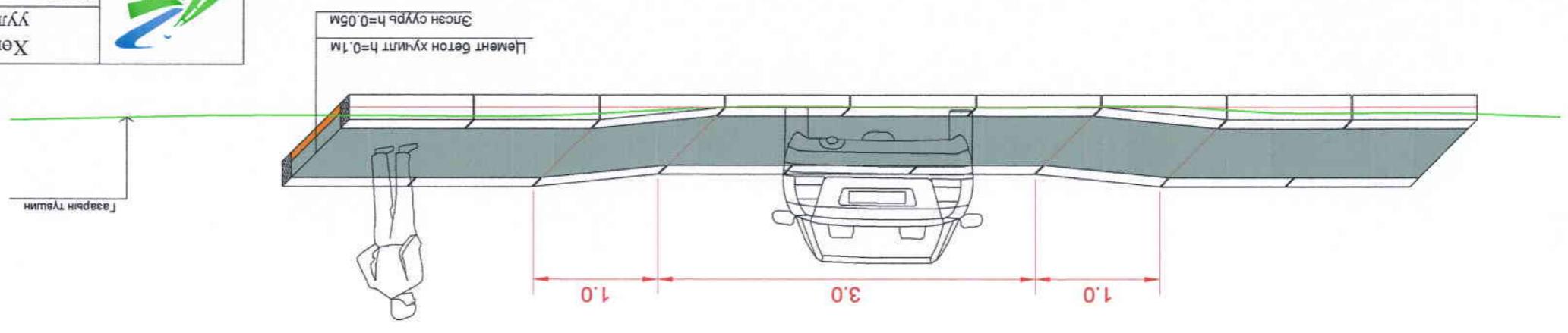
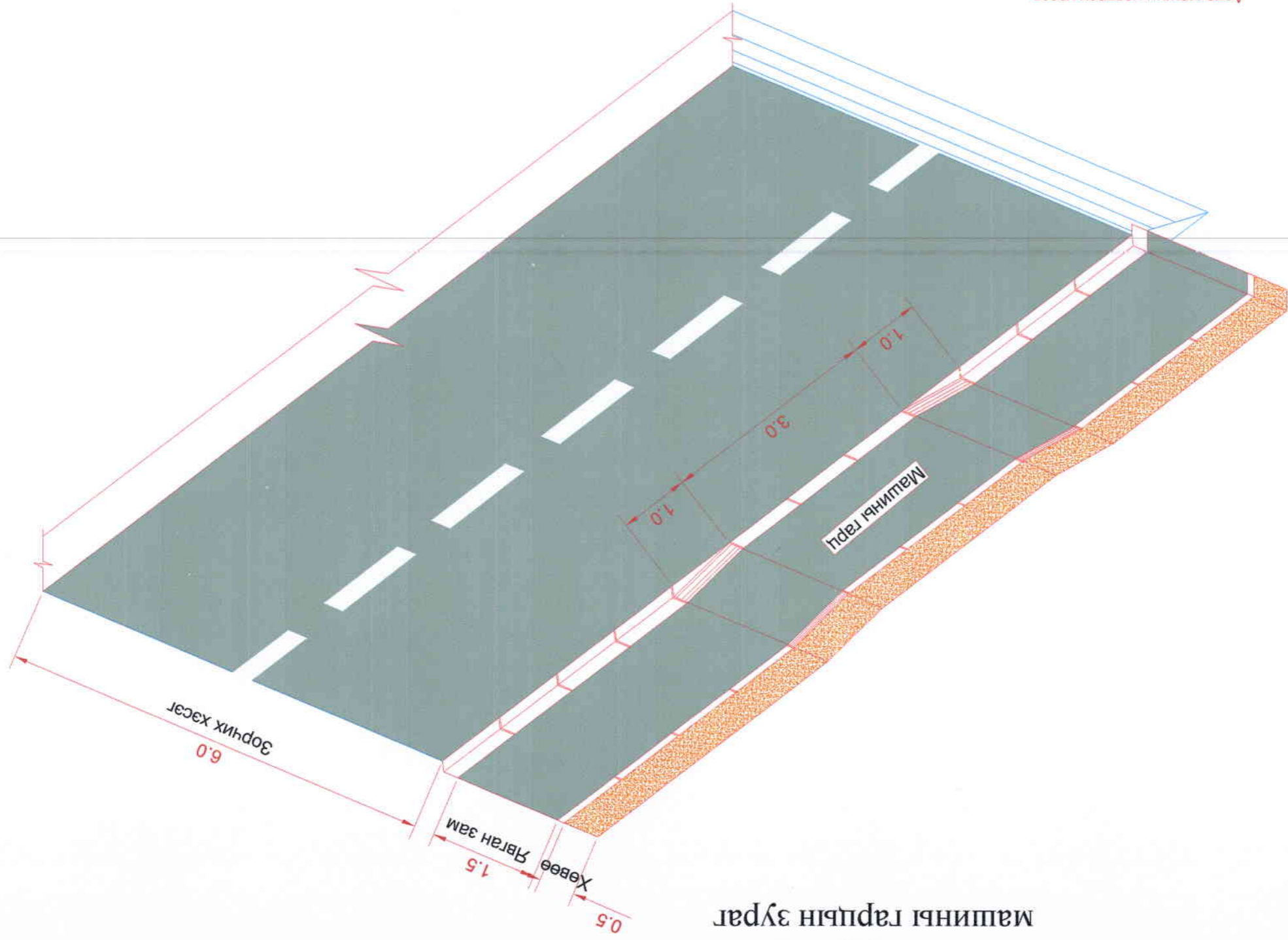

"Классик Роуд" ХХК		Шалсан	Д.Нямдорж	2014.11.11
УБ хот, БТД 4-р хороо 6-р байр		Гүйцэтгэсэн	П.Насанхүү	А3 01
Зурагчид инженер		Зардал	Д.Нямдорж	Нэг маягийн авто машинны гарцын зураг
			Ч.Төгсбат	
Хөвсгөл аймгийн Мөрөн сумын Бүрэнхаан сургуулийн уулзвараас 9-р багийн уулзвар хүртэлх 2.04км авто зам		Шифр: 16/14		
Авто зам		Масштаб: 1:100		
Уг шавт хуудас бүх/хууд		А3 01		



"Класник Ройл" ХХК
УБ хот, БТД-4-р
хороо 6-р байр

Шалвсан
Гудамжсан
Зурагч инженер

Д.Нямдорж
П.Насанхүү
Д.Нямдорж

Ч.Төгсбат

2014.11.11
А3 01 01
Үе шат хуулиас бүх/хууль

Масштаб:
Нэг маягийн авто машины
замын доогуур гарах ган
хоолойн зураг

Хөвсгөл аймгийн Мөрөн сумын Бүрэнхван сургуулийн
уулзвараас 8-р багийн уулзвар хүртэх 2.04км авто зам

Авто зам

№		Байрлал	Хэлбэр	Чулуун бакалз м2	Тайлбар
1	0+05	d=0.5м	20.7	Зорчих хэсэг доогуур	
2	9+40	d=0.5м	20.7	Зорчих хэсэг доогуур	
3	8+80	d=0.5м	20.7	Зорчих хэсэг доогуур	
Нийт			48.0	62.1	

Байрлалын жасгалт

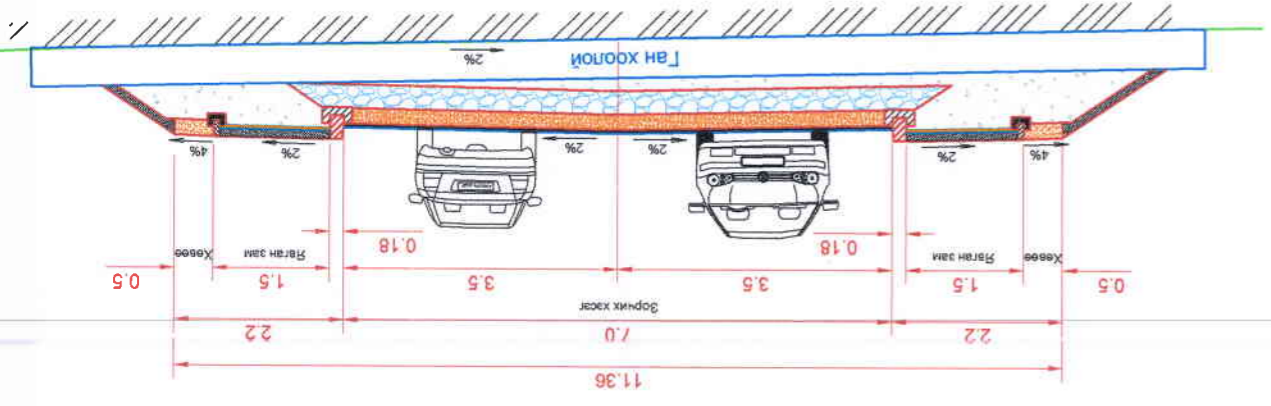

Б-Б огтлол

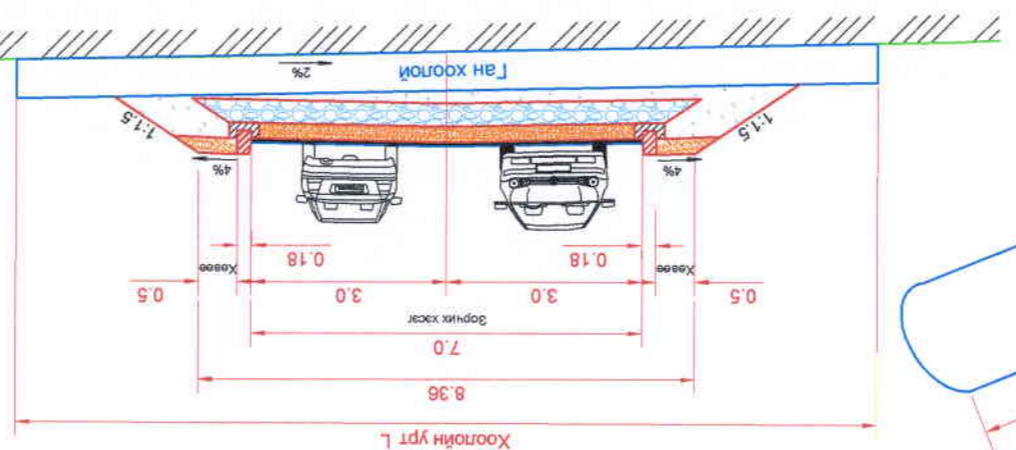

А-А огтлол

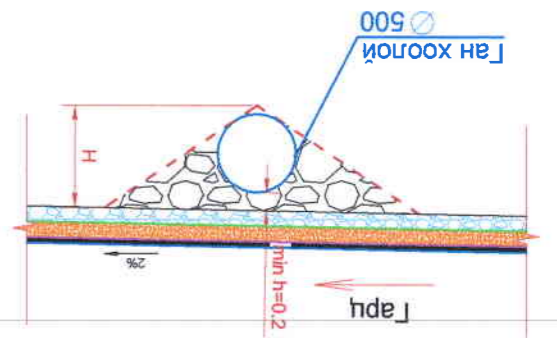
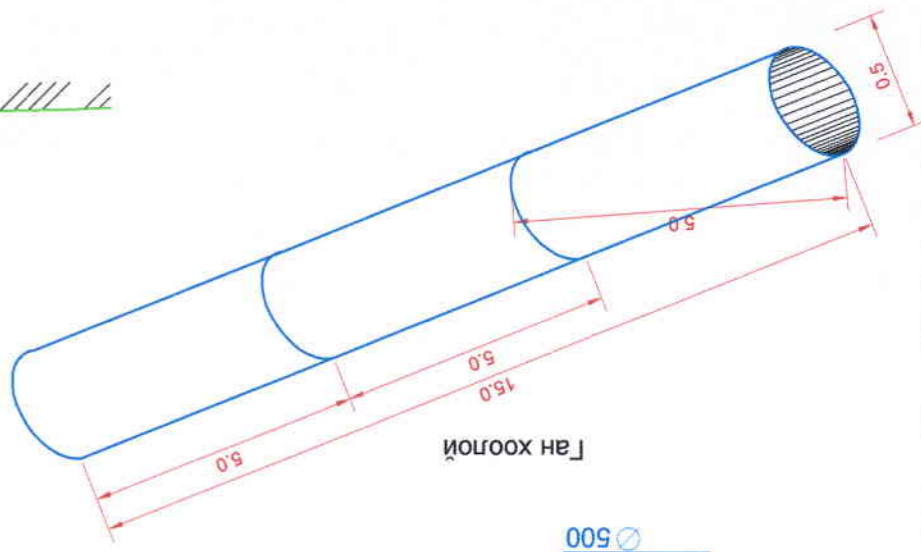
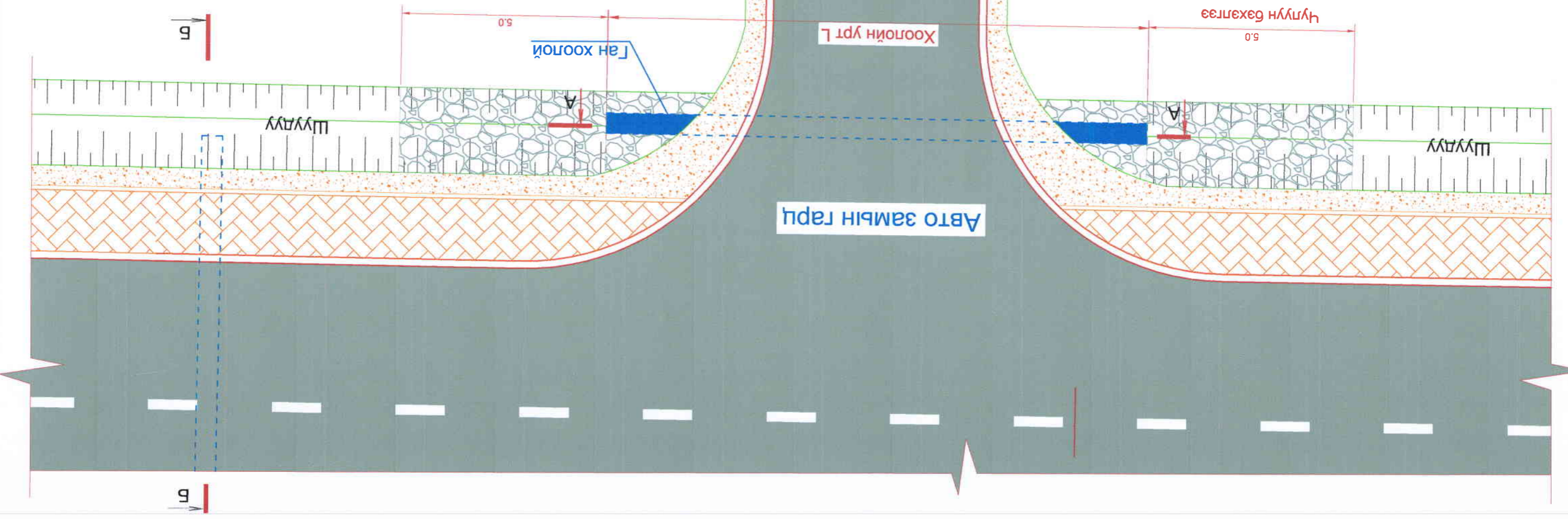
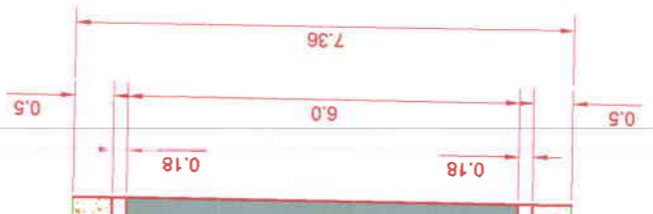

Даруу огтлол

№	Диаметр	Урт хэмжээ (мм)	Тоо	Нийт хэмжээ (м)	Нийт 1/м Нийт кг	Нийт кг	Нийт м	Нийт	35,229
①	D13	440	7	3.08	0.985	3.06	1 Танд орох	2.78	0.985
②	D13	930	3	2.7	0.985	2.78	1 Танд орох	3.98	0.985
③	D13	1000	4	4.0	0.985	3.98		8.95	0.985
④	D13	2000	5	10.0	0.985	9.95		8.96	0.985
⑤	D13	1800	5	9	0.985	8.96	Хажуу налуу уртал	3.18	0.985
⑥	D13	800	4	3.2	0.985	3.18	Хажуу налуу уртал		

Армагурын түгвэр

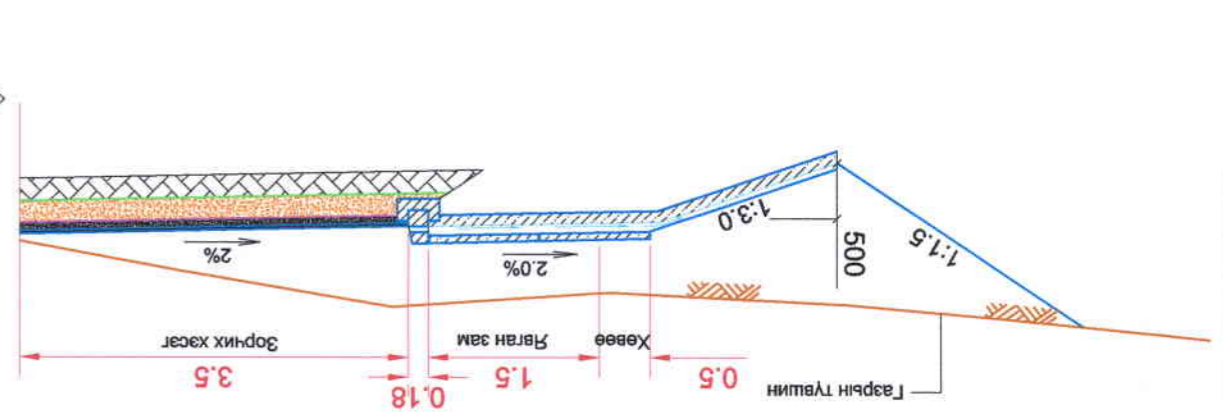

Д/д	Нэр	Хэмжээ	Тоо	Нийт кг	Нийт м	Нийт
1	Т/б тал	м3	2	0.034	0.068	0.17
2	Т/б хэсэг	м3	1	0.17	0.17	0.14
3	Т/б хэсэг	м3	1	0.14	0.14	0.14

Материалын жагсаалт

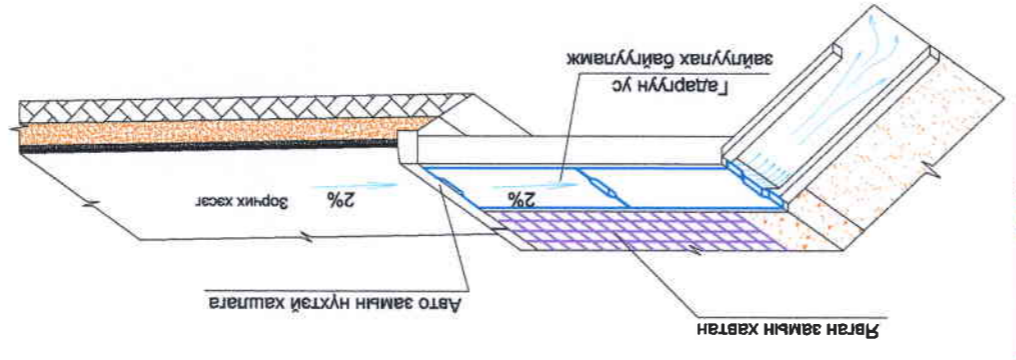

д/д	Байрлал	Зүүн	Баруун
1	3+00	+	+
2	4+40	+	+
3	14+40	+	+
4	18+00	+	+
5			

Гадаргуу ус зайлуулах байгууламжийн байрлалын жагсаалт

Хөндлөн огтлол М1:100

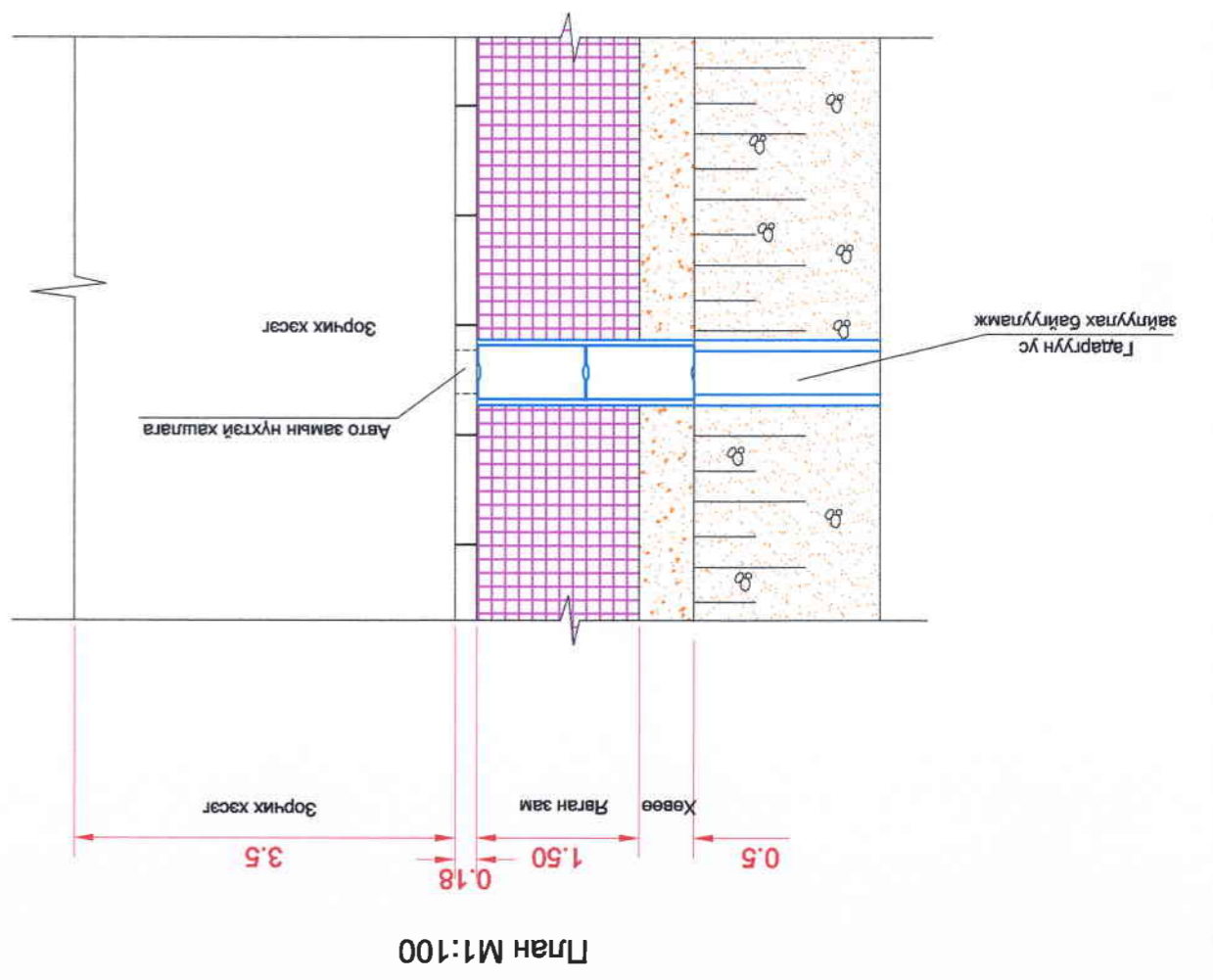

План М1:100

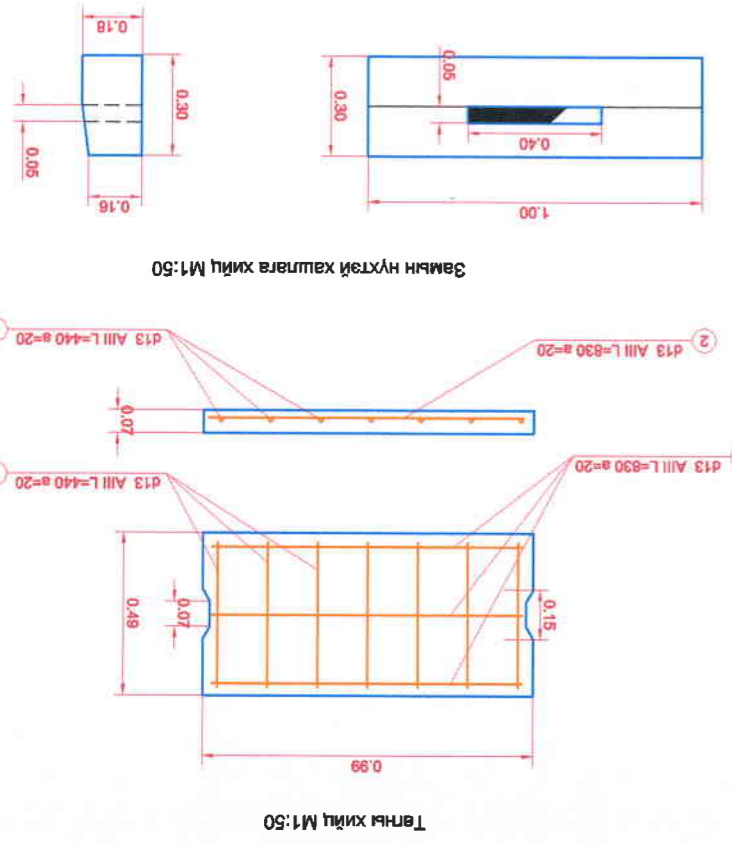
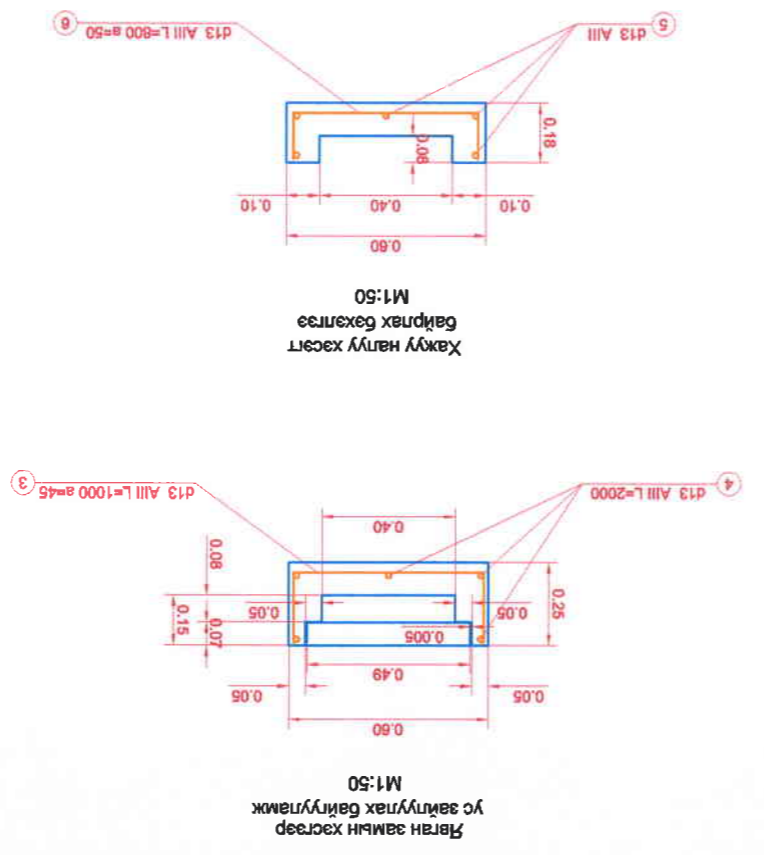

2014.11.11			Шифр: 16/14			"Классик Ройл" ХХК		
Авто зам			Хөвсгөл аймгийн Мөрөн сумын Бүрэнхаан сургуулийн уулзвараас 9-р багийн уулзвар хүртэлх 2.04км авто зам			УБ хот, БТД-4р хороо 6-р байр		
Масштаб: 1:100			Нэг маягийн гадаргуу ус зайлуулах байгууламжийн хийц ба нүхтэй хашлага хийцийн зураг			Зурагч инженер		
А3			Д.Нямдорж			Шалсан		
01			Д.Нямдорж			Гүйцэтгэсэн		
01			Ч.Төгсбат			Шалсан		

Бодит өгөгдөл	Төвлөсөн мөвшт, м	Хэвц, %, Зай, м
Зай, м	Газрын мөвшт, м	Төвлөсөн мөвшт, м
1.5	1275.984	1275.984
0.5	1275.978	1276.486
0.5	1276.000	1276.506
1.5	1276.004	1276.506
0.08	1276.069	1276.536
0.08	1276.076	1276.536
0.71	1276.248	1276.486
		1276.248



Бодит өгөгдөл	Төвлөсөн мөвшт, м	Хэвц, %, Зай, м
Зай, м	Газрын мөвшт, м	Төвлөсөн мөвшт, м
1.49	1276.286	1276.286
0.5	1276.308	1276.784
0.5	1276.316	1276.804
1.5	1276.317	1276.804
0.08	1276.339	1276.834
0.08	1276.341	1276.834
1.4	1276.317	1276.784
		1276.317



Бодит өгөгдөл	Төвлөсөн мөвшт, м	Хэвц, %, Зай, м
Зай, м	Газрын мөвшт, м	Төвлөсөн мөвшт, м
1.25	1276.681	1276.681
0.5	1276.729	1277.097
0.5	1276.749	1277.117
1.5	1276.752	1277.117
0.08	1276.811	1277.147
0.08	1276.818	1276.997
1.25	1276.681	1276.681
		1276.681

ПК 1+60.000

Бодит өгөгдөл	Төвлөсөн мөвшт, м	Хэвц, %, Зай, м
Зай, м	Газрын мөвшт, м	Төвлөсөн мөвшт, м
1.38	1276.251	1276.251
0.5	1276.249	1276.713
0.5	1276.253	1276.733
1.5	1276.254	1276.733
0.08	1276.263	1276.763
0.08	1276.264	1276.763
1.38	1276.251	1276.613
		1276.251

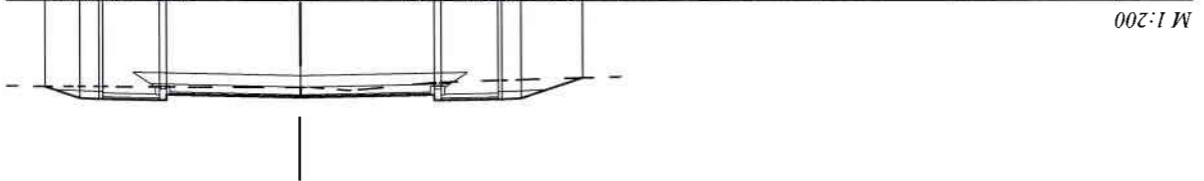

Бодит өгөгдөл	Төвлөсөн мөвшт, м	Хэвц, %, Зай, м
Зай, м	Газрын мөвшт, м	Төвлөсөн мөвшт, м
1.62	1276.379	1276.379
0.5	1276.429	1276.918
0.5	1276.444	1276.938
1.5	1276.447	1276.938
0.08	1276.494	1276.968
0.08	1276.500	1276.818
1.62	1276.379	1276.888
		1276.379

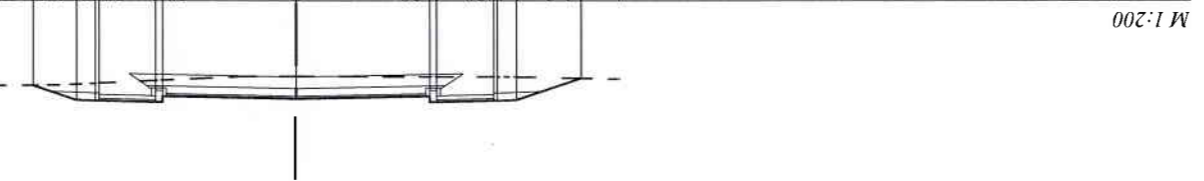

Бодит өгөгдөл	Төвлөсөн мөвшт, м	Хэвц, %, Зай, м
Зай, м	Газрын мөвшт, м	Төвлөсөн мөвшт, м
1.7	1276.682	1276.682
0.5	1276.649	1277.249
0.5	1276.643	1277.269
1.5	1276.643	1277.269
0.08	1276.641	1277.299
0.08	1276.641	1277.149
1.7	1276.682	1276.870
		1276.682

ПК 1+80.000

	Захрал	Ч.Төрбат	Хөвсгөл аймгийн Мөрөн сумын Бүрэнхаан сургуулийн уулзвараас 9-р багийн уулзвар хүртэлх 2.04км авто зам	Авто зам Масштаб 1:200
	Зуралц ижнээр	Д.Нямдорж		
Гүйцэтгэсэн	П.Насанхүү	Шалсан	Шифр: 16/14	2014.11.11 АЗ 02 21 Үе шат хуудас бүх/хууд
"Классик Роуд" ХХК	Д.Нямдорж			

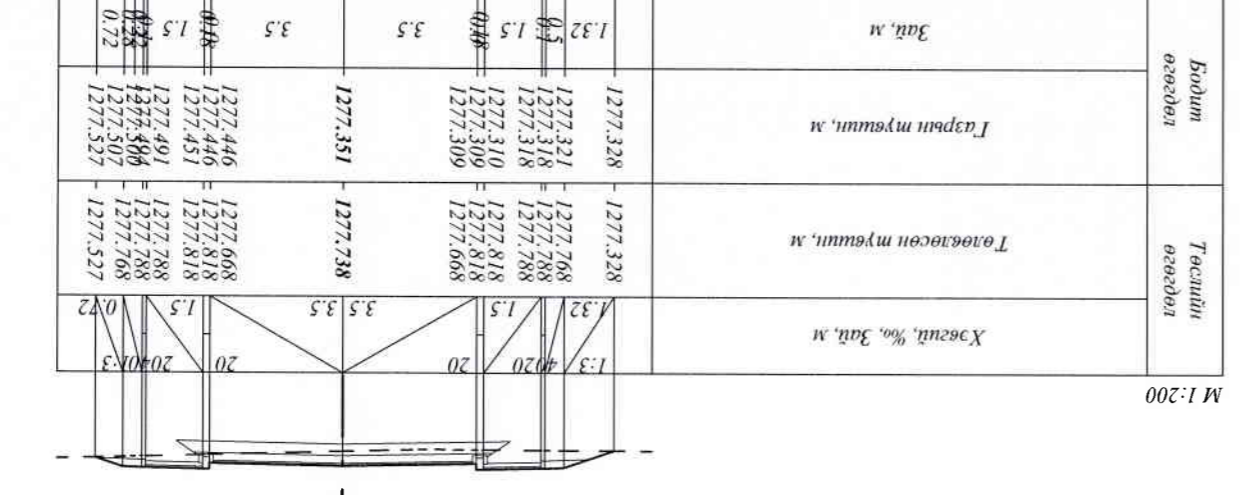
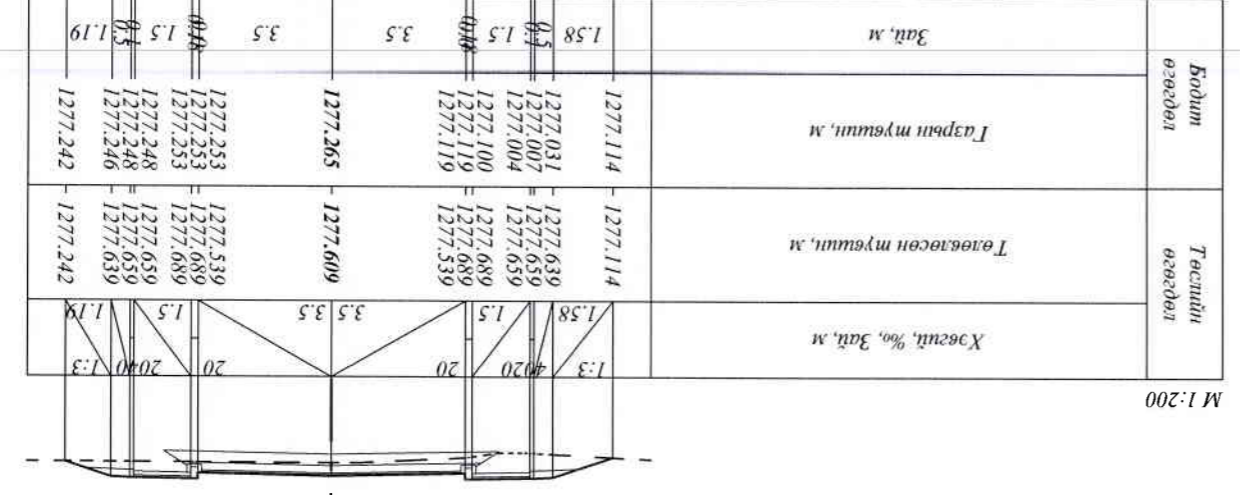
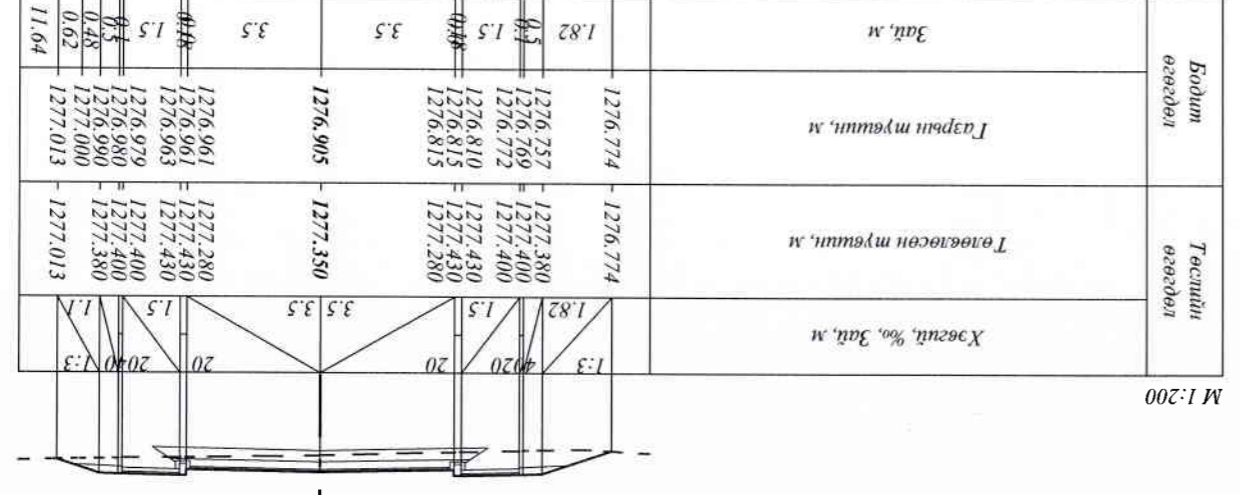
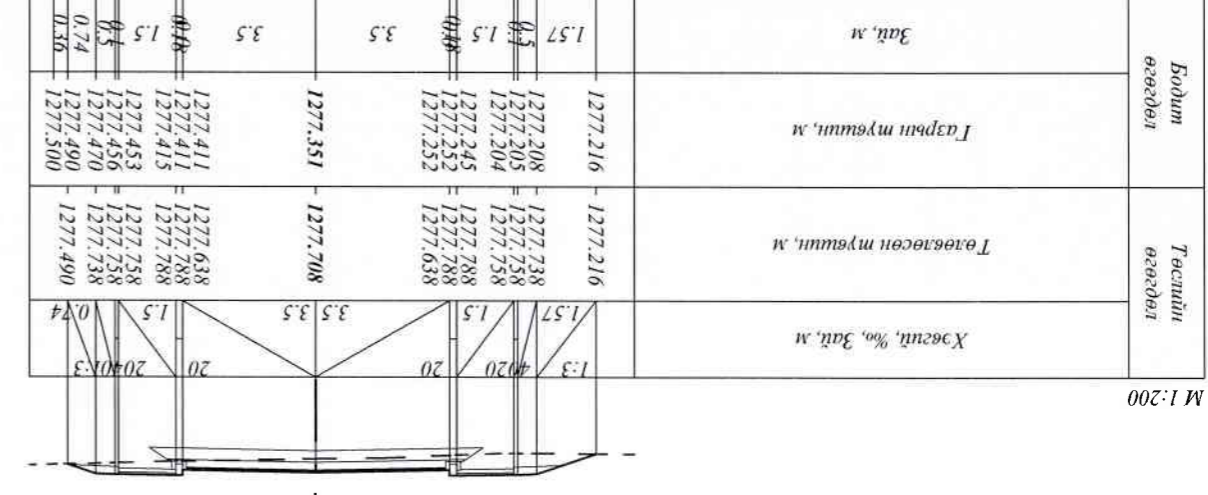
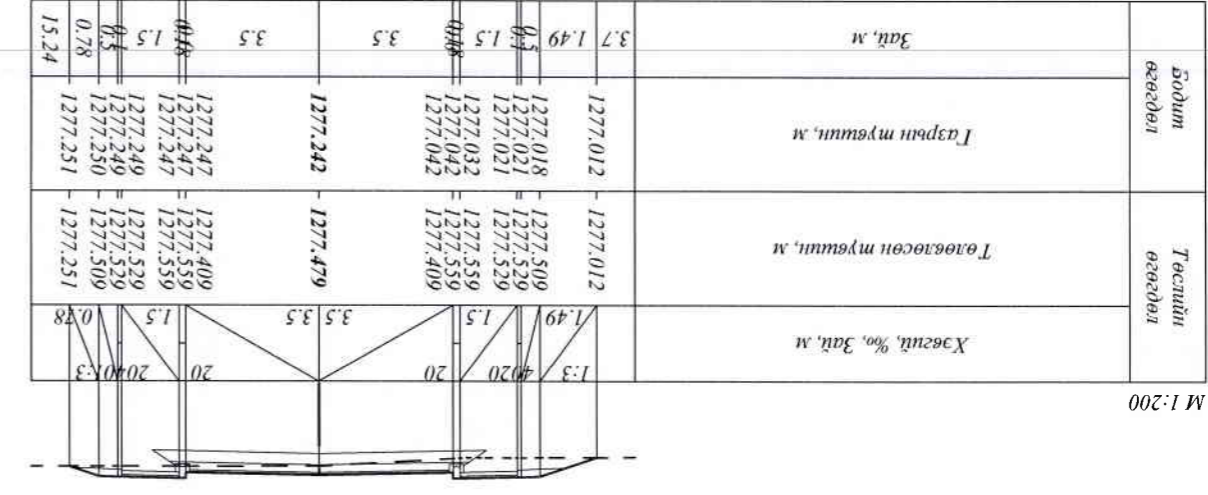
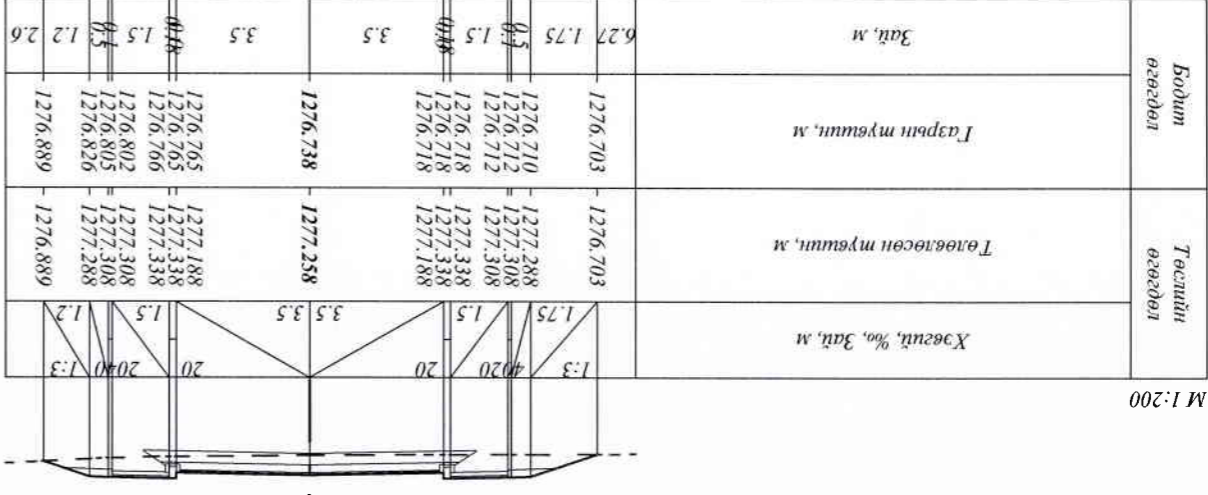

Хөвсгөл аймагтай Мөрөн сумын Бүрэнхван сургуулийн уулзвараас 9-р багийн уулзвар хүртэлх 2.04км авто зам		Захираг Ч.Төгсбат		Зургийн инженер Д.Нямдорж		Гүйцэтгэсэн П.Насанхүү		Шалгасан Д.Нямдорж		Шифр: 16/14		2014.11.11	
Авто зам		Масштаб 1:200		Үе шат хуулиас бүрхүүлд		А3		03		21			



"Классик Роуд" ХХК
УБ хот, БТД-4р хороо-6-р байр

Авто зам	Масштаб: 1:200	Хөвсгөл аймгийн Мөрөн сумын Бүрэнхаан сургуулийн уулзвараас 9-р багийн уулзвар хүртэлх 2.04км авто зам	Захрал	Ч.Төгсбат		"ХХК" Классик Роуд" УБ хот, БТД-4р хороо 6-р байр	Гүйцэтгэсэн	П.Насанхүү	Шифр: 16/14	2014.11.11
			Зурвалж инженер	Д.Нямдорж						
			Далаасан	Д.Нямдорж						
			Хөндлөн огтлол							

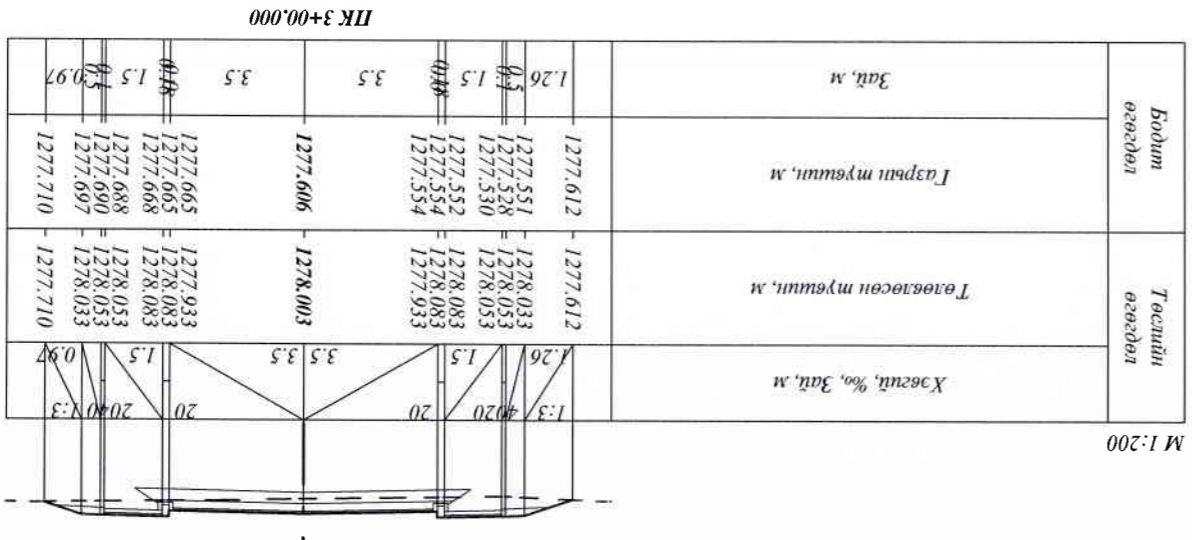
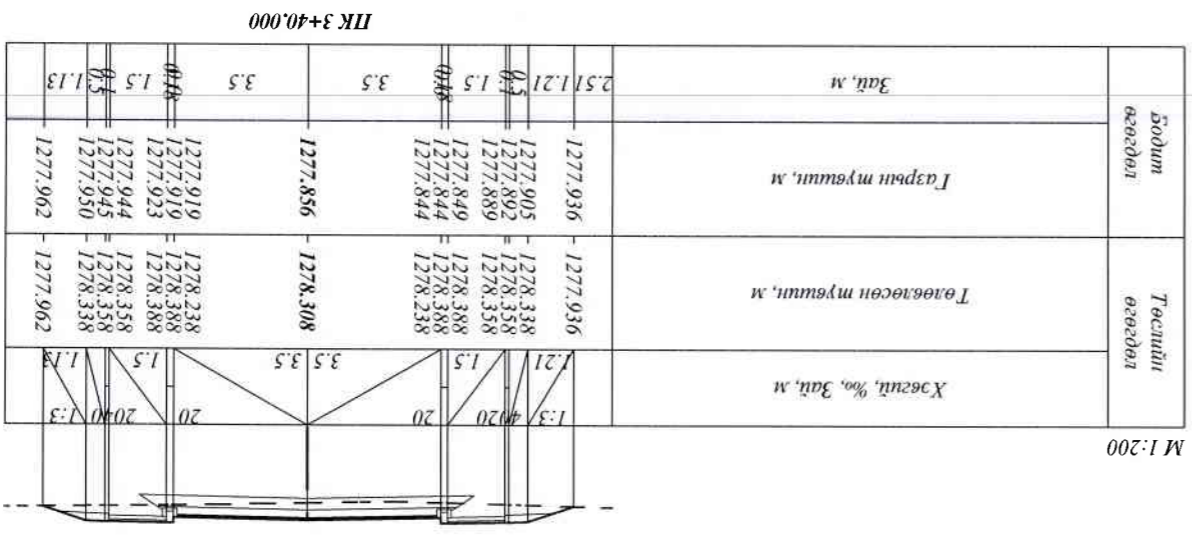
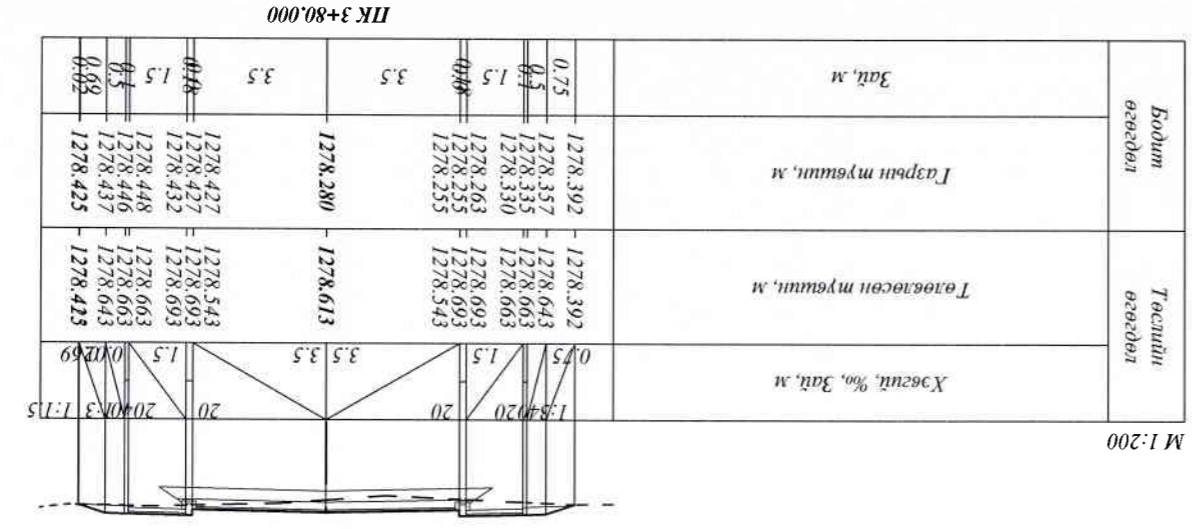
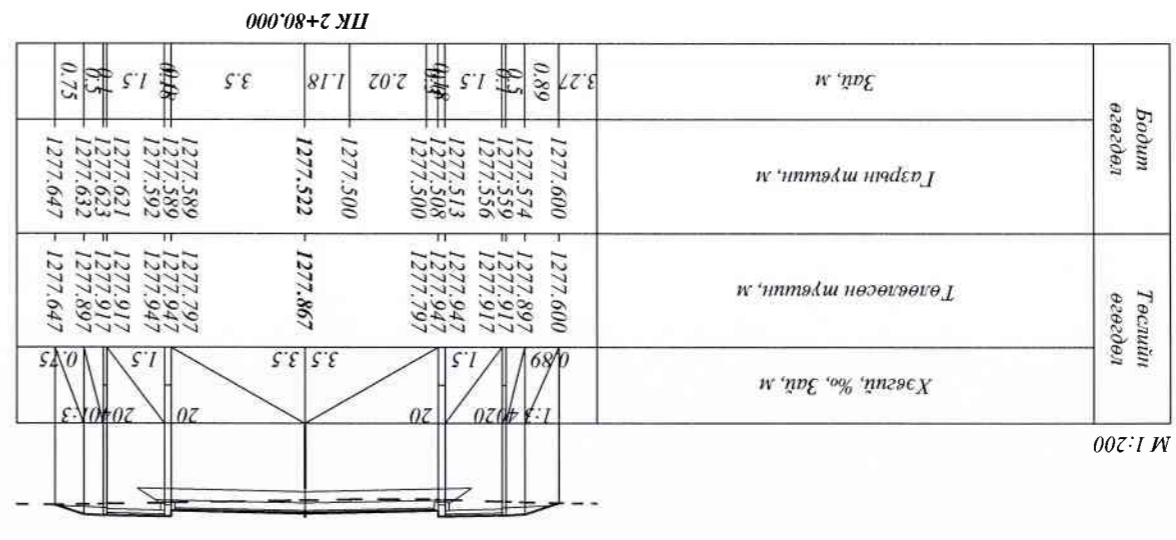
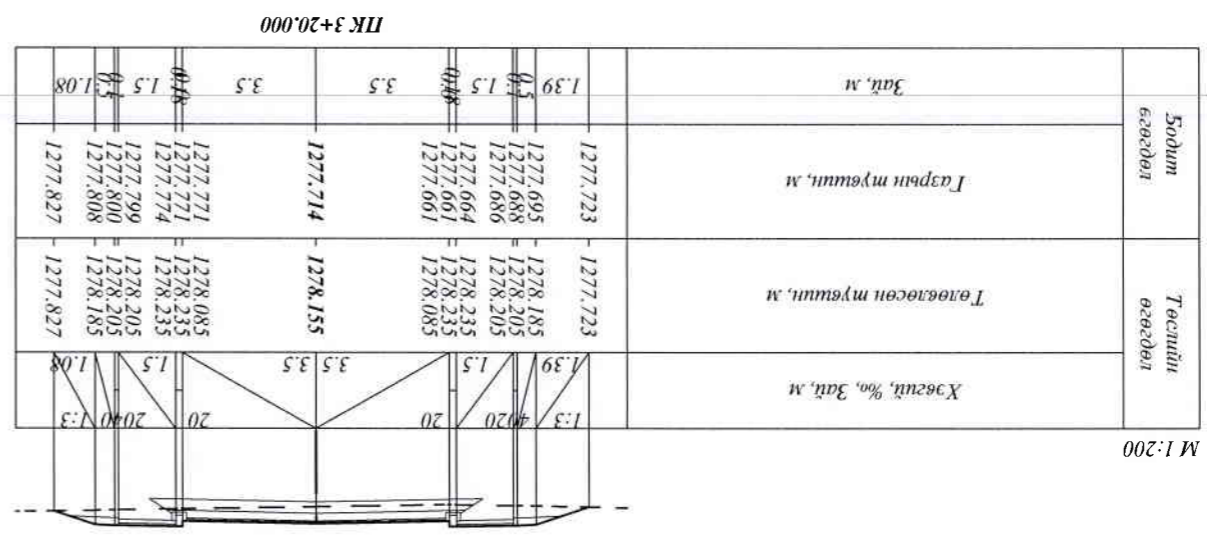
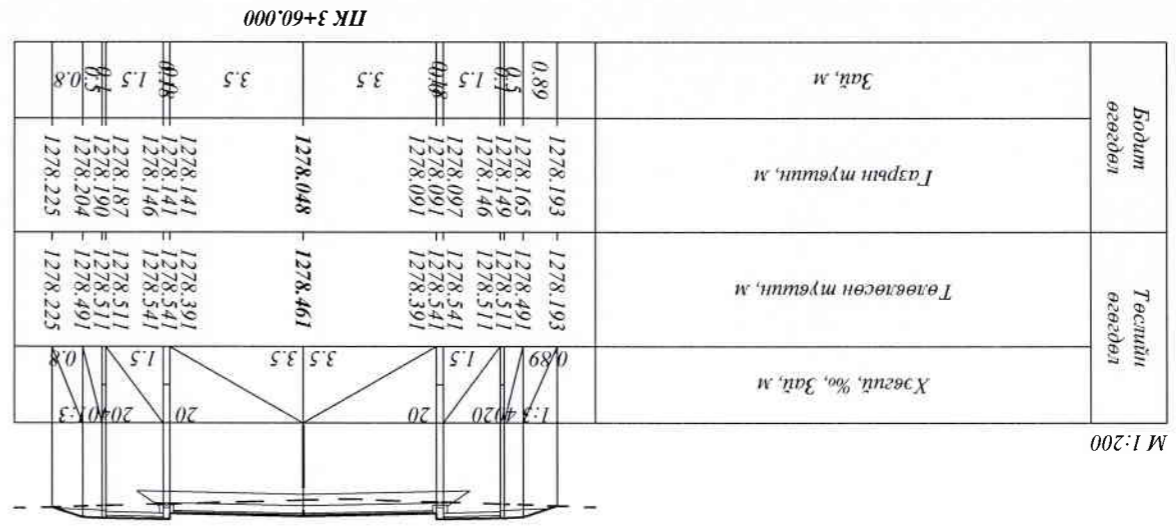

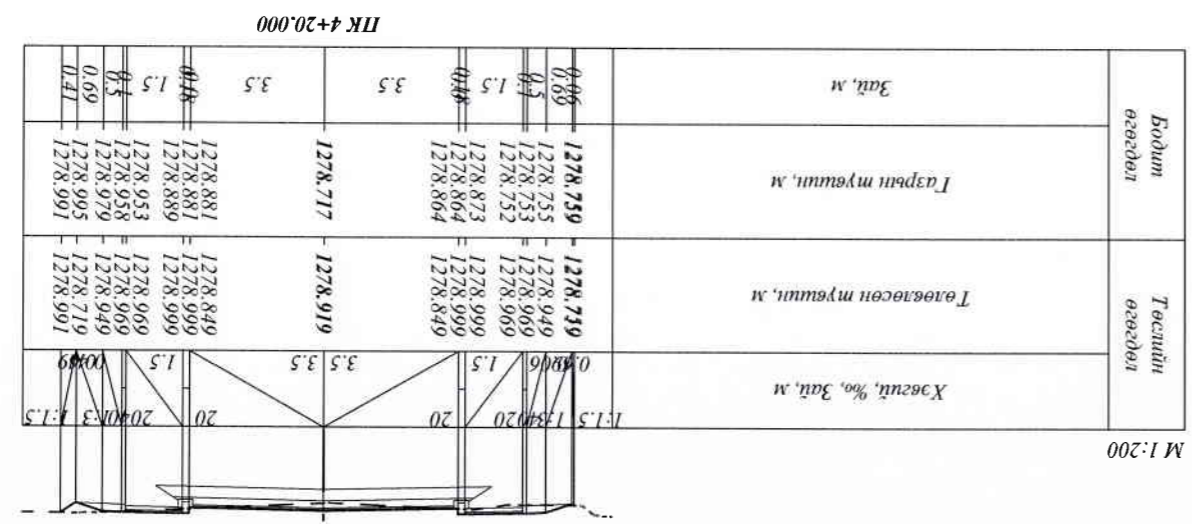
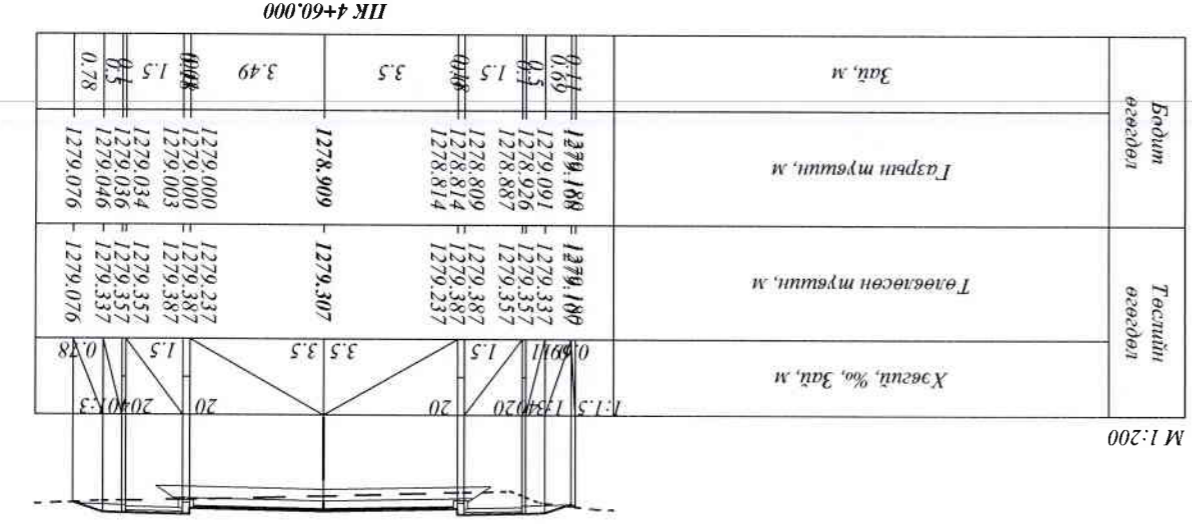
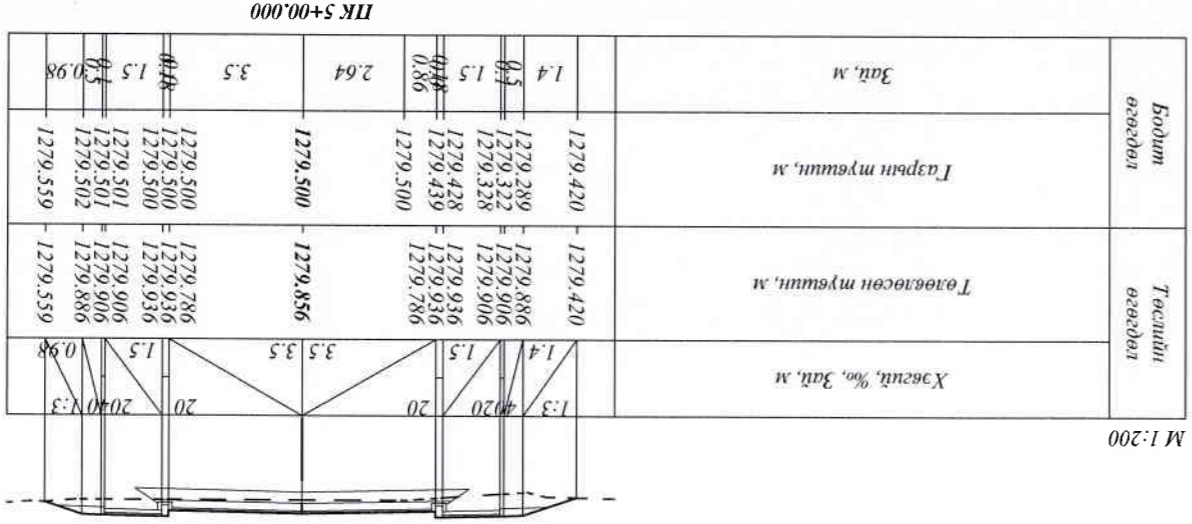
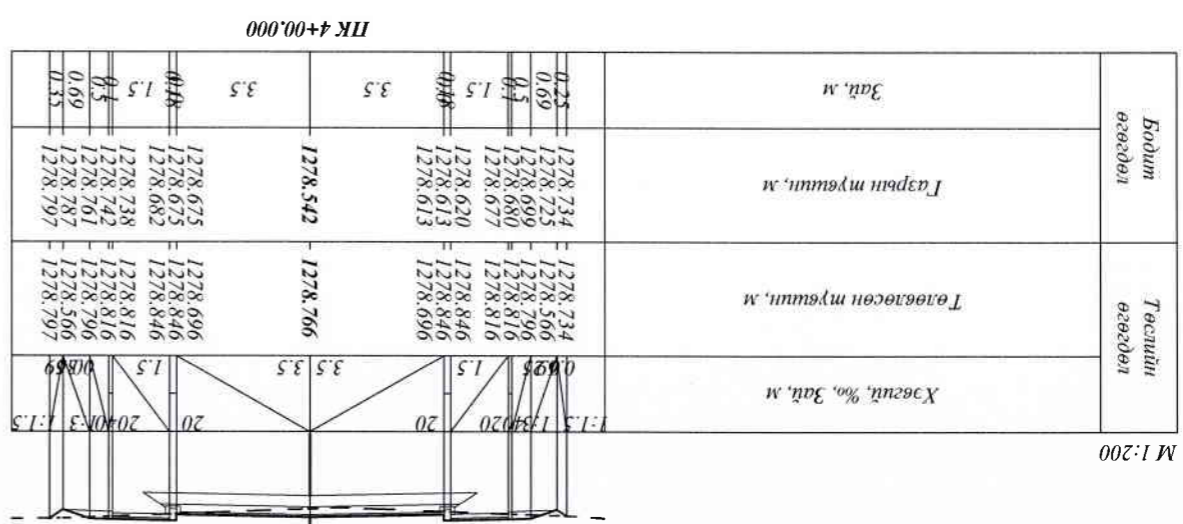
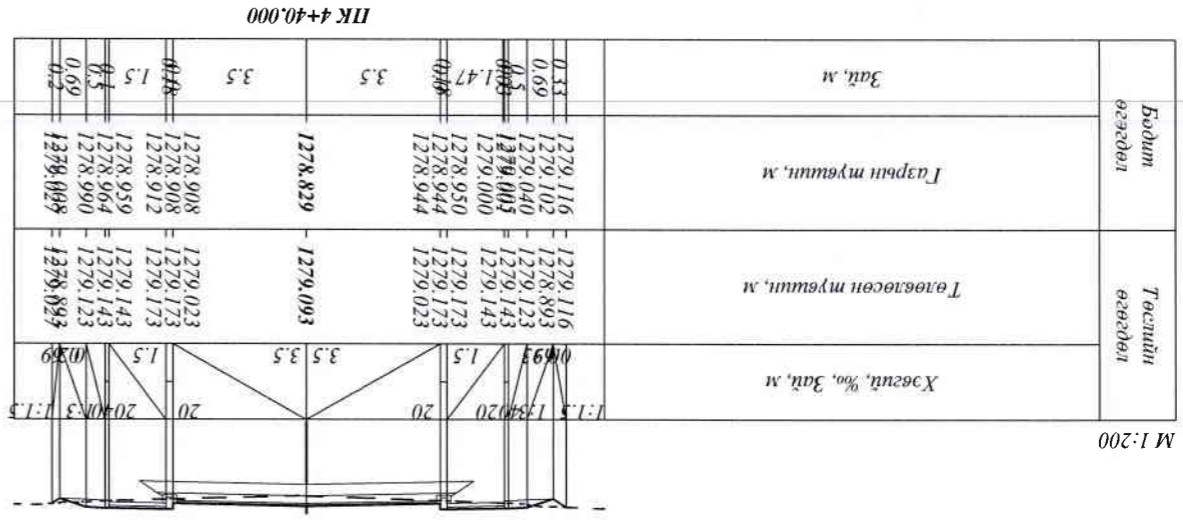
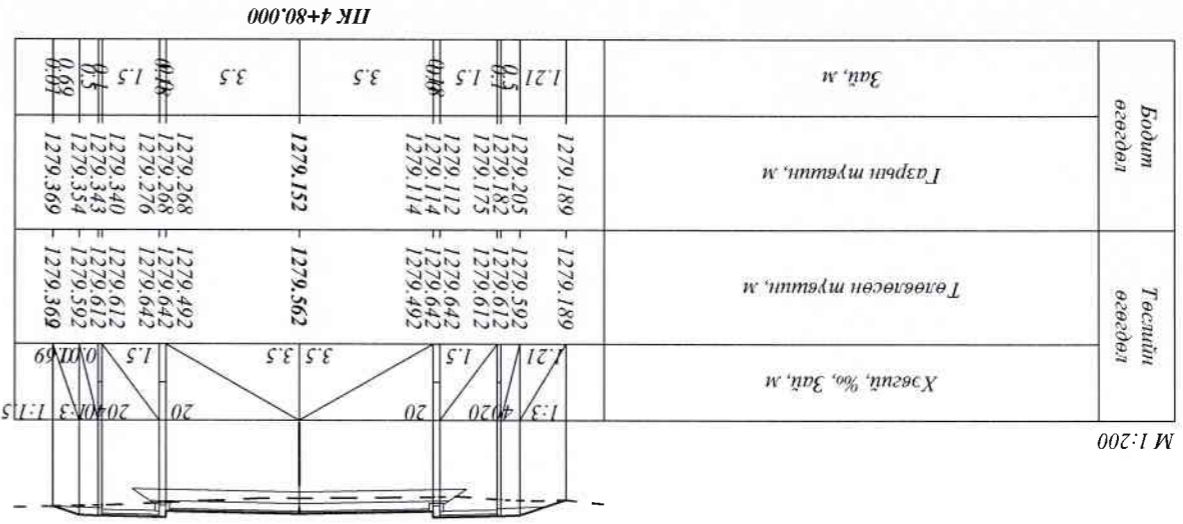

Хөвсгөл аймгийн Мөрөн сумын Бүрэнхаан сургуулийн уулзвараас 9-р багийн уулзвар хүртэлх 2.04км авто зам

Авто зам

Масштаб 1:200

Үе шат хуудас бүх/хууд

А3 05 21

2014.11.11

Захирал Ч Төгсбат

Зуралцлагач Д.Нямдорж

Гүйцэтгэсэн П.Насанхүү

Шилэсэн Д.Нямдорж

Шифр: 16/14

УБ хот, БТД 4-р хороо 6-р байр

"Классик Роуд" ХХК

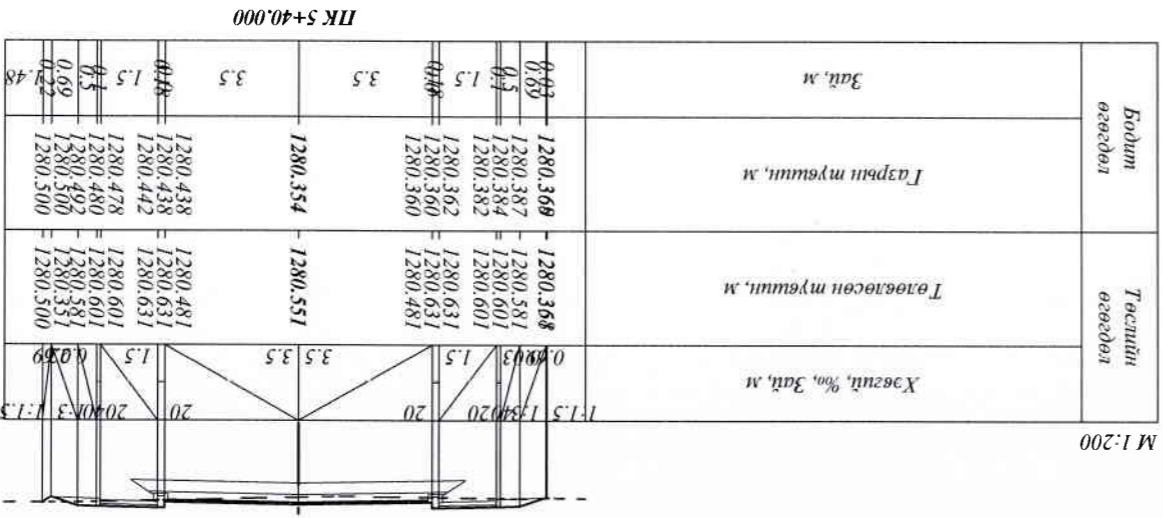
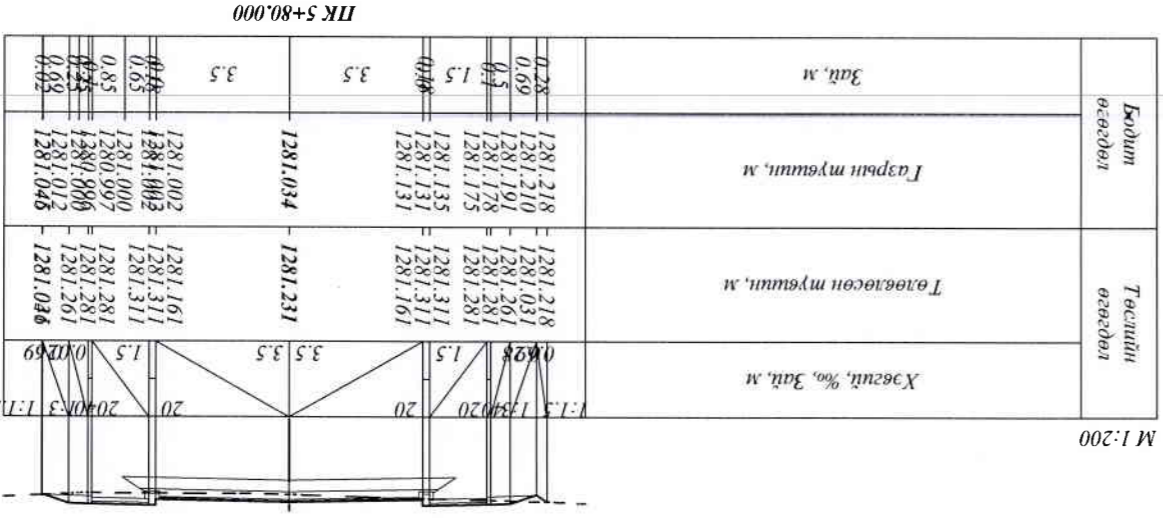
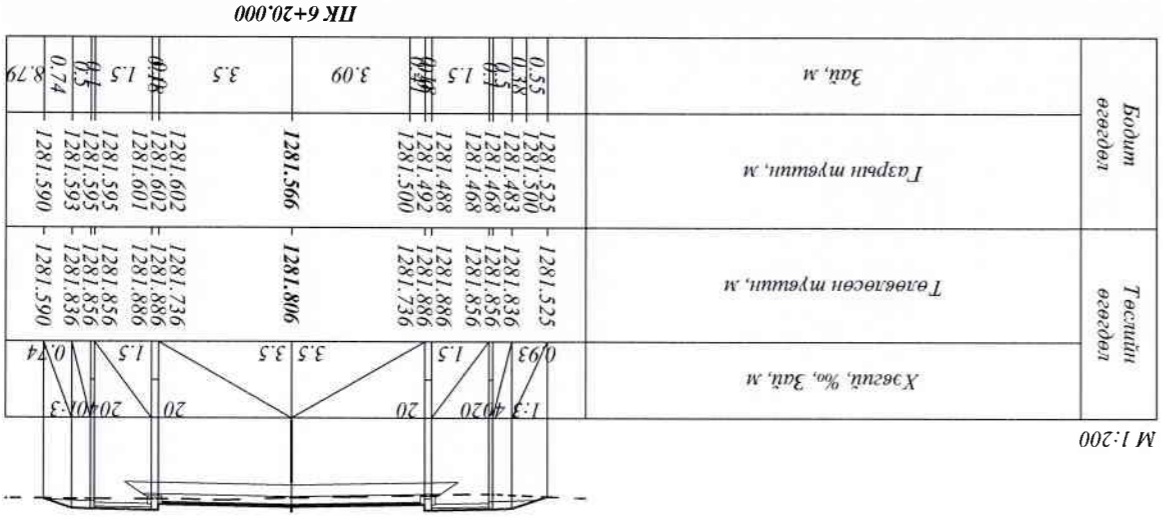
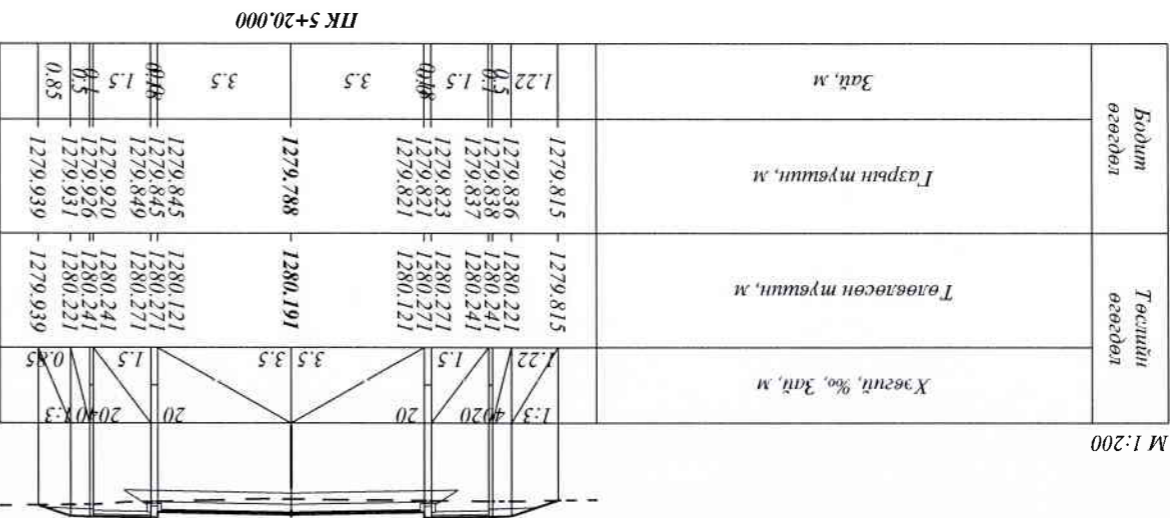
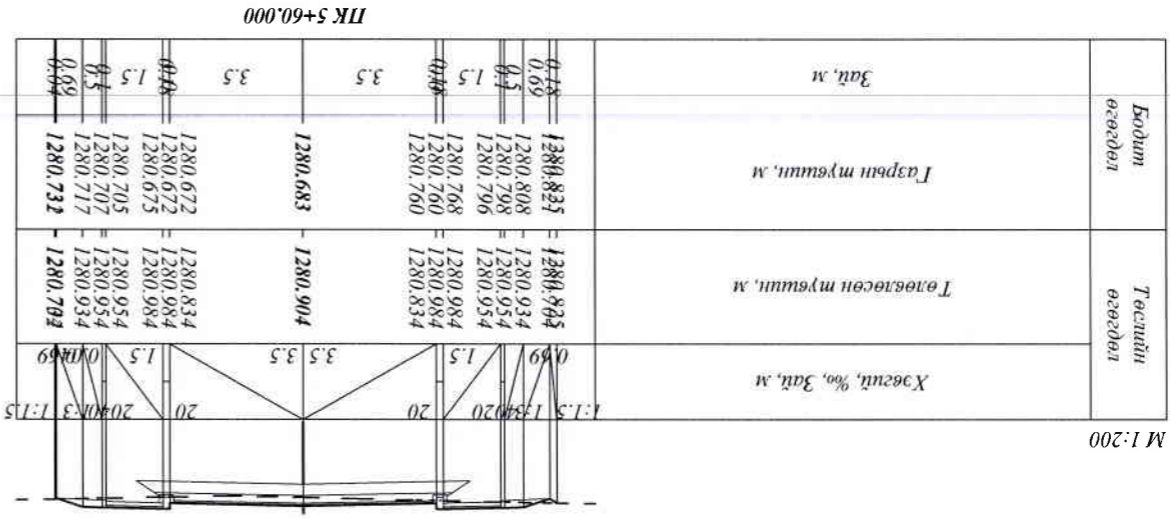
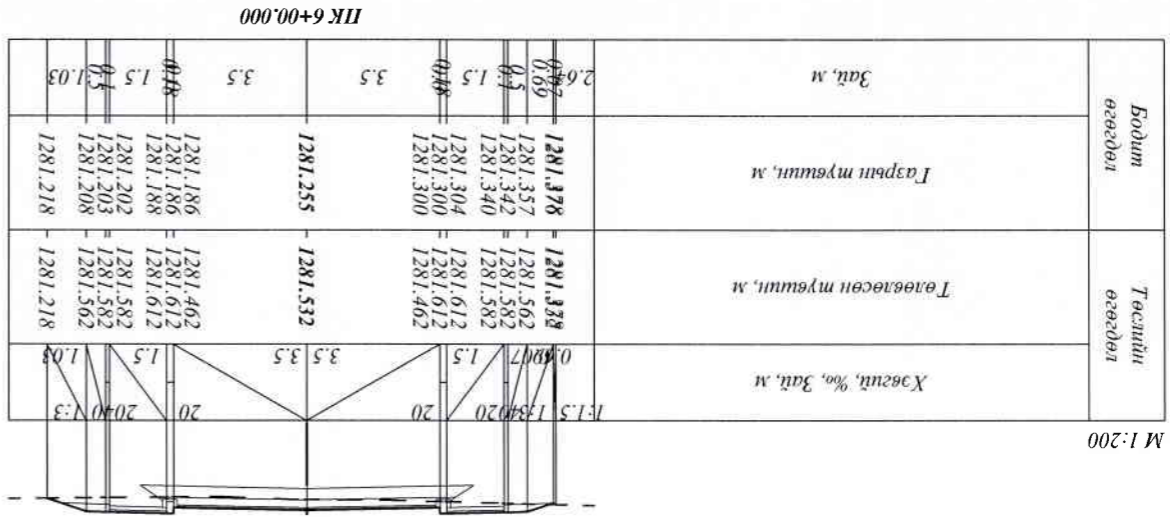

	УБ хот БТД 4-р хороо 6-р байр	Шалгасан	Д Нямдорж	Шифр: 16/14 Хөндлөн огтлол	2014.11.11
	Зургийн инженер	П Насанхүү	Ч Төгсбат		
	Захирал	Д Нямдорж			
Хөвсгөл аймгийн Мөрөн сумын Бүрэнхаан сургуулийн уулзвараас 9-р багийн уулзвар хүртэлх 2.04км авто зам					Авто зам
Масштаб 1:200					А3
Үе шат хуудас бүххүүд					06
					21

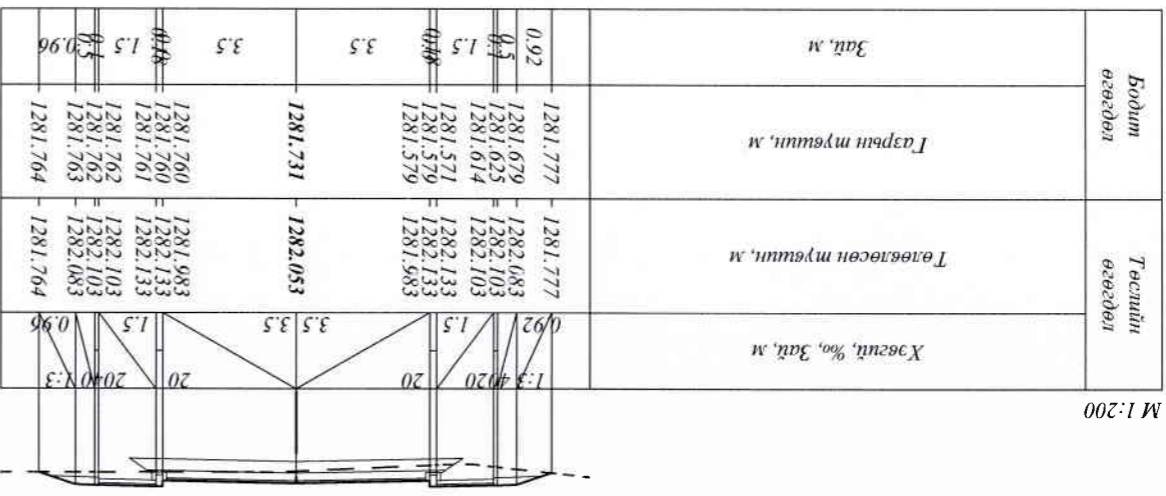

PK 6+40.000

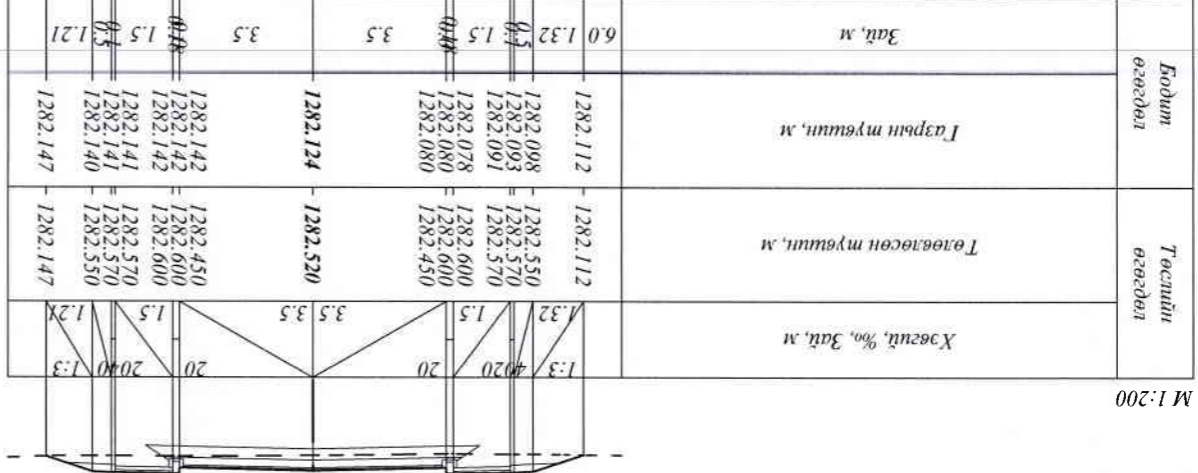

PK 6+80.000

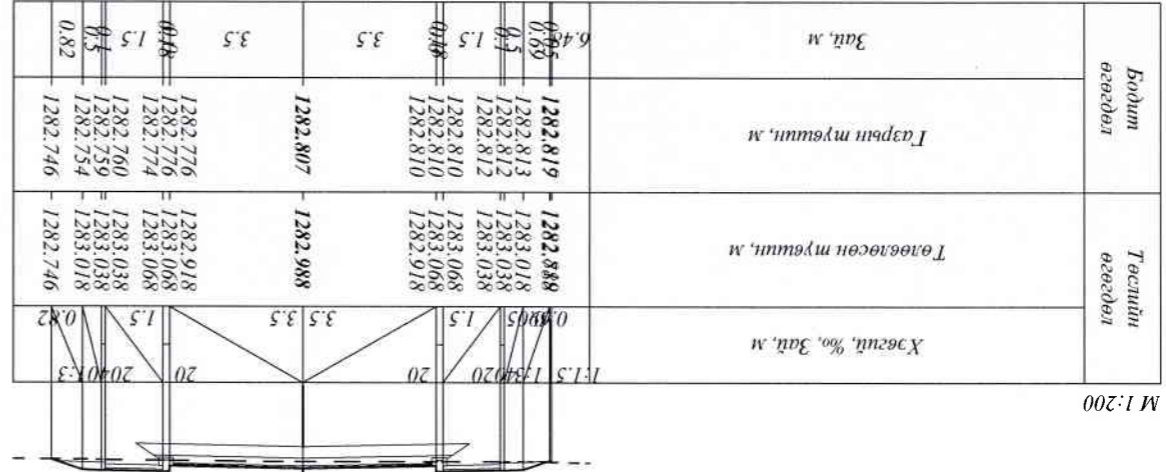

PK 7+20.000

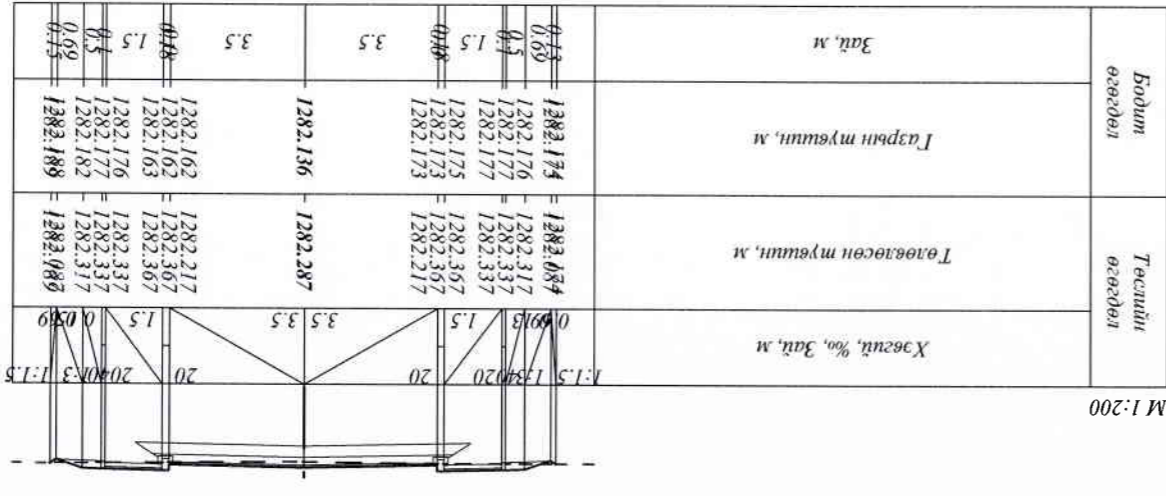

PK 6+60.000

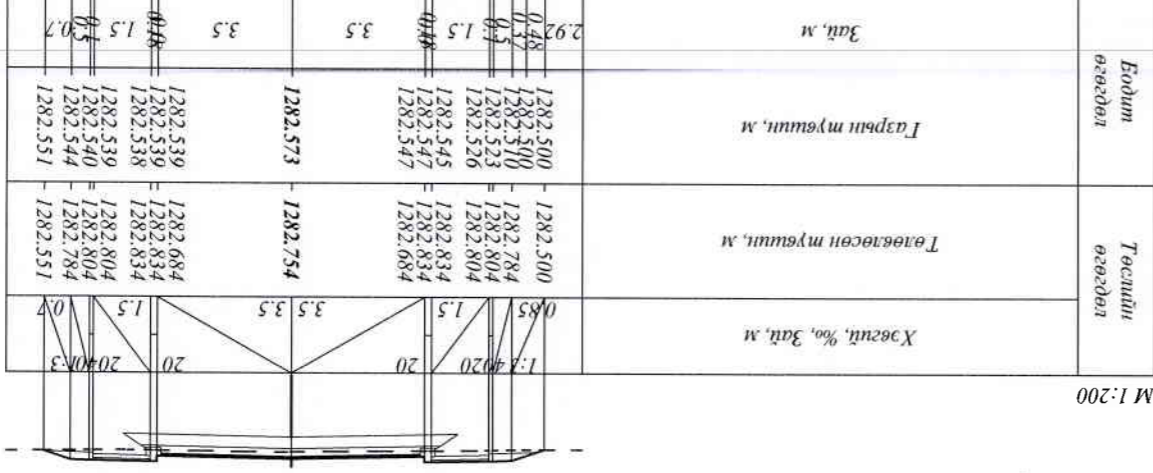

PK 7+00.000

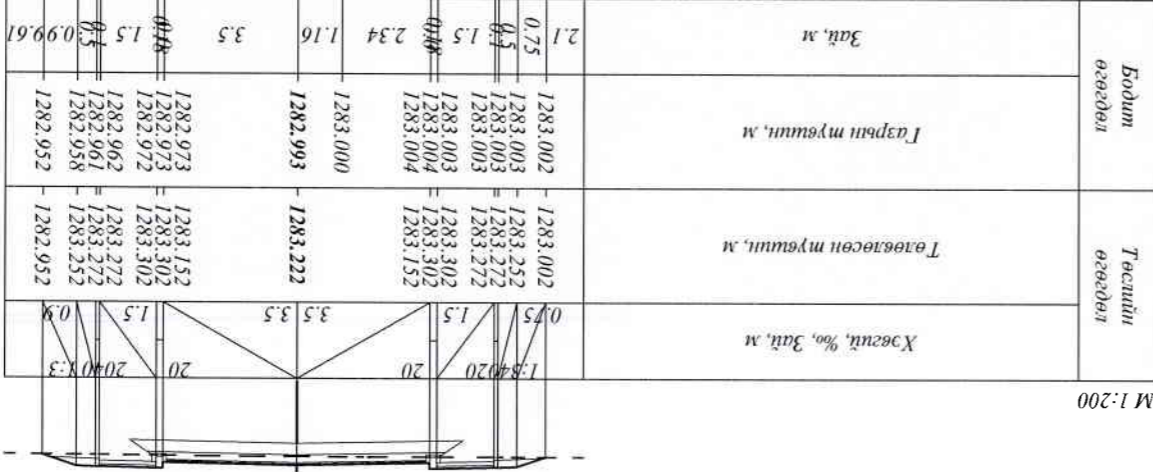

PK 7+40.000



"Классик Роуд" ХХК
УБ хот, Б/Л-4-р хороо 6-р байр

Захирагч Ч.Төгсбат
Зургуулийн инженер Д.Нямдорж
Гүйцэтгэгч П.Насанхүү
Шансан Д.Нямдорж

Хөвсгөл аймгийн Мөрөн сумын Бүрэнхаан сургуулийн уулзвараас 9-р багийн уулзвар хүртэлх 2.04км авто зам

Хөндлөн огтлол

Авто зам
Масштаб 1:200
Үе шат хуульц
А3 07 21
2014.11.11

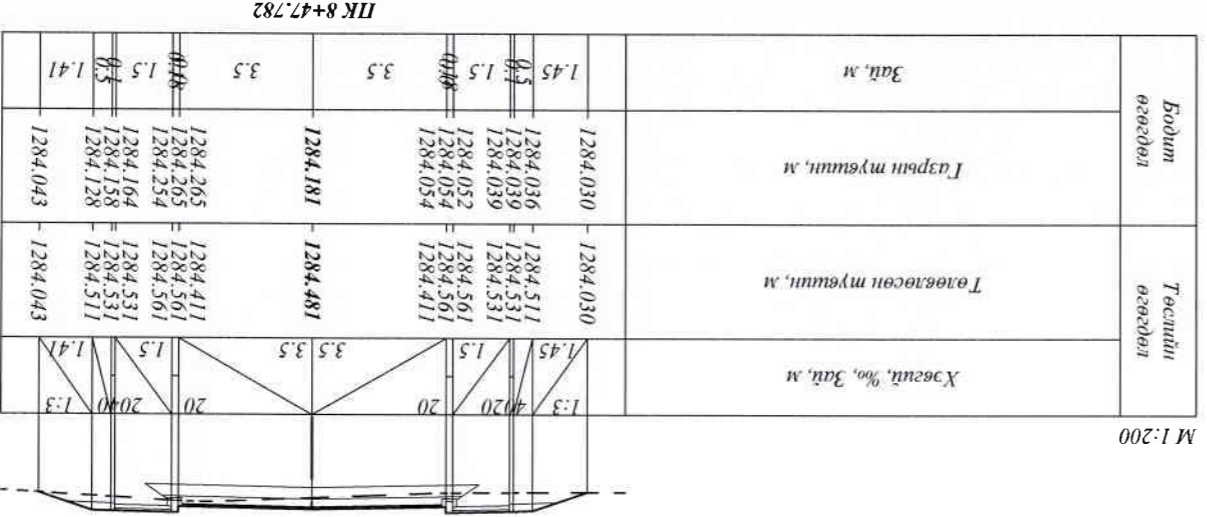
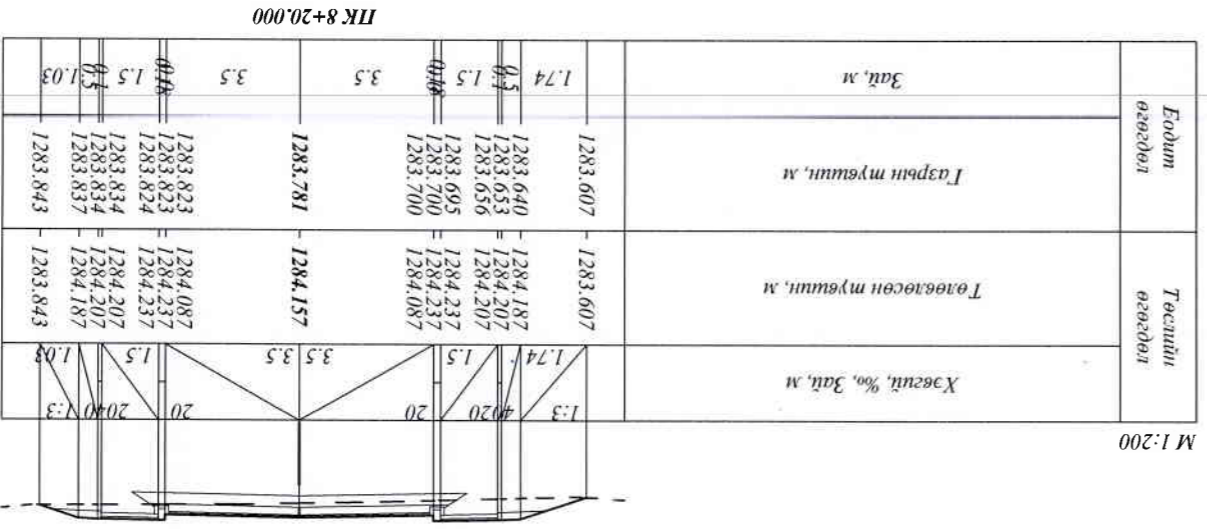
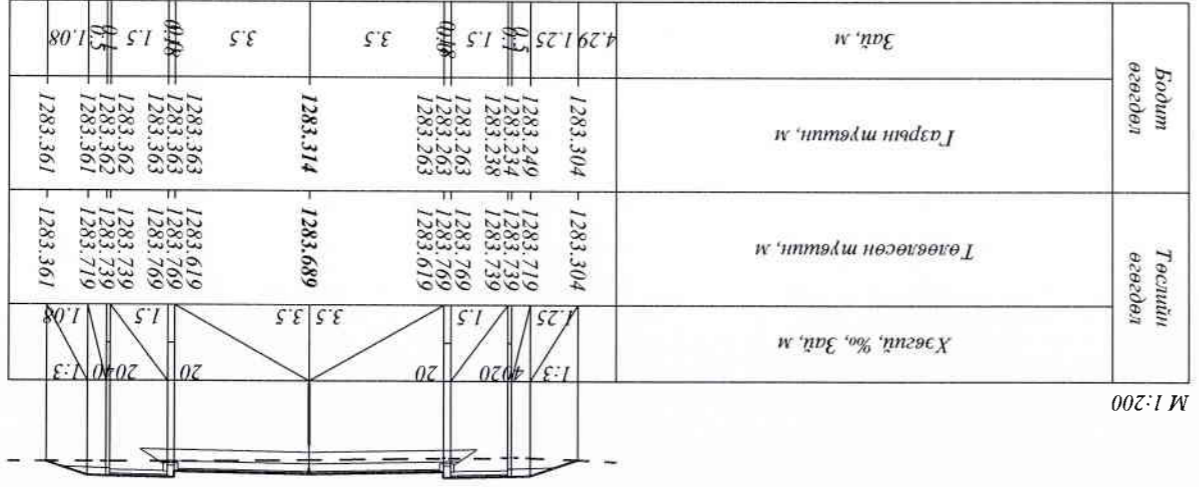
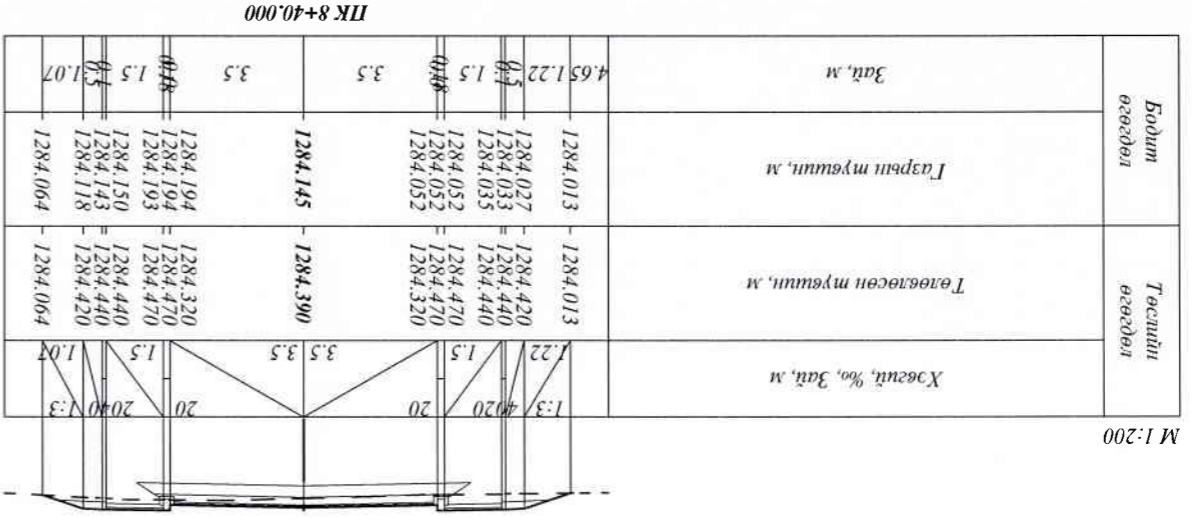
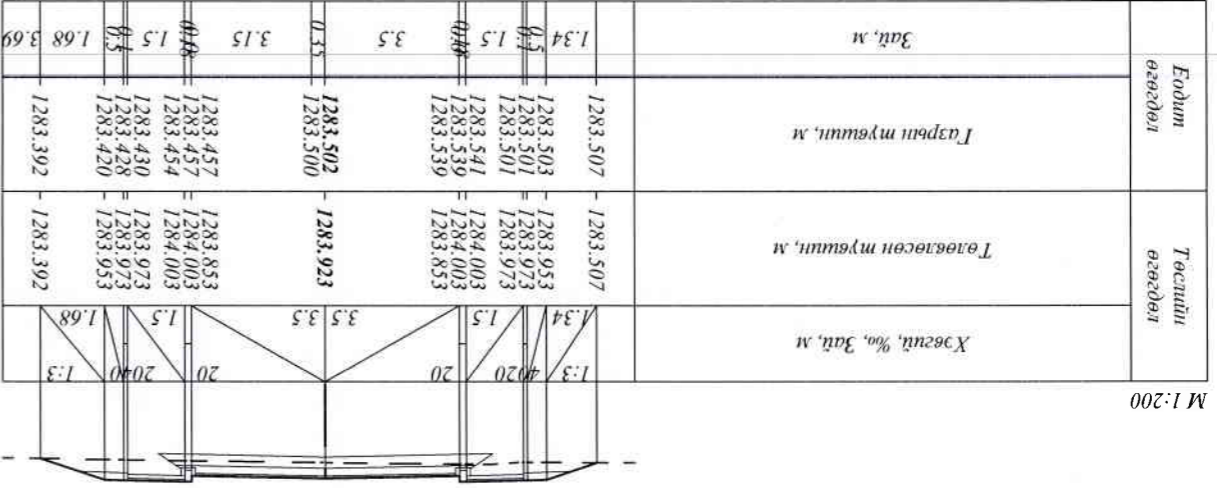
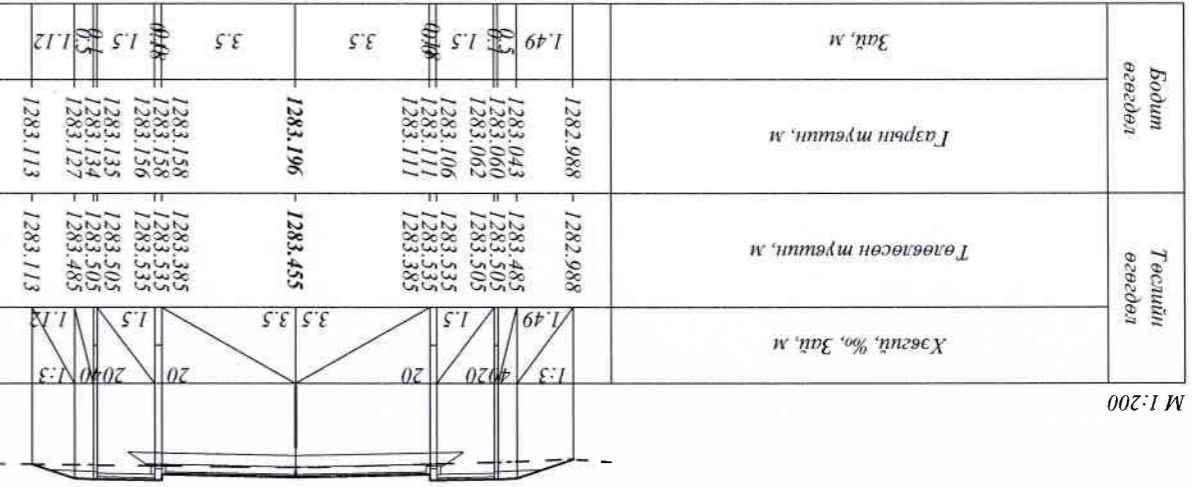

Авто зам	Масштаб: 1:200	Үе шат: хуульч бүххүүдл	АЗ 08 21	Шифр: 16/14	Хөвсгөл аймгийн Мөрөн сумын Бүрэнхаан сургуулийн уулзвараас 9-р багийн уулзвар хүртэлх 2,04км авто зам	Захрал	Ч.Төгсбат	Д.Нямдорж	Д.Нямдорж	Шлагсан	"Классик Роуд" ХХК
					Зурагч инженер	Д.Нямдорж	П.Насанхүү	Гүдэмтэсэн	ҮБ хот, БТД-4-р хороо 6-р байр		
					Төлөөлөгч	Ч.Төгсбат	Д.Нямдорж	П.Насанхүү	Д.Нямдорж		
					Хөндлөн огтлол						

2014.11.11

Авто зам	Масштаб: 1:200	Үе шат хуудас бүххүүд	АЗ 09 21	Шифр: 16/14	Хөвсгөл аймгийн Мөрөн сумын Бүрэнхаан сургуулийн уулзвараас 9-р багтын уулзвар хүртэлх 2.04км авто зам	Захирал Ч.Төгсбат	Зурвалж ижэнэр Д.Наямдорж	Гүйцэтгэсэн П.Насанхүү	Шалгаан Д.Наямдорж	2014.11.11
					Хөвсгөл аймгийн Мөрөн сумын Бүрэнхаан сургуулийн уулзвараас 9-р багтын уулзвар хүртэлх 2.04км авто зам	Хөвсгөл аймгийн Мөрөн сумын Бүрэнхаан сургуулийн уулзвараас 9-р багтын уулзвар хүртэлх 2.04км авто зам	Хөвсгөл аймгийн Мөрөн сумын Бүрэнхаан сургуулийн уулзвараас 9-р багтын уулзвар хүртэлх 2.04км авто зам	Хөвсгөл аймгийн Мөрөн сумын Бүрэнхаан сургуулийн уулзвараас 9-р багтын уулзвар хүртэлх 2.04км авто зам	Хөвсгөл аймгийн Мөрөн сумын Бүрэнхаан сургуулийн уулзвараас 9-р багтын уулзвар хүртэлх 2.04км авто зам	Хөвсгөл аймгийн Мөрөн сумын Бүрэнхаан сургуулийн уулзвараас 9-р багтын уулзвар хүртэлх 2.04км авто зам

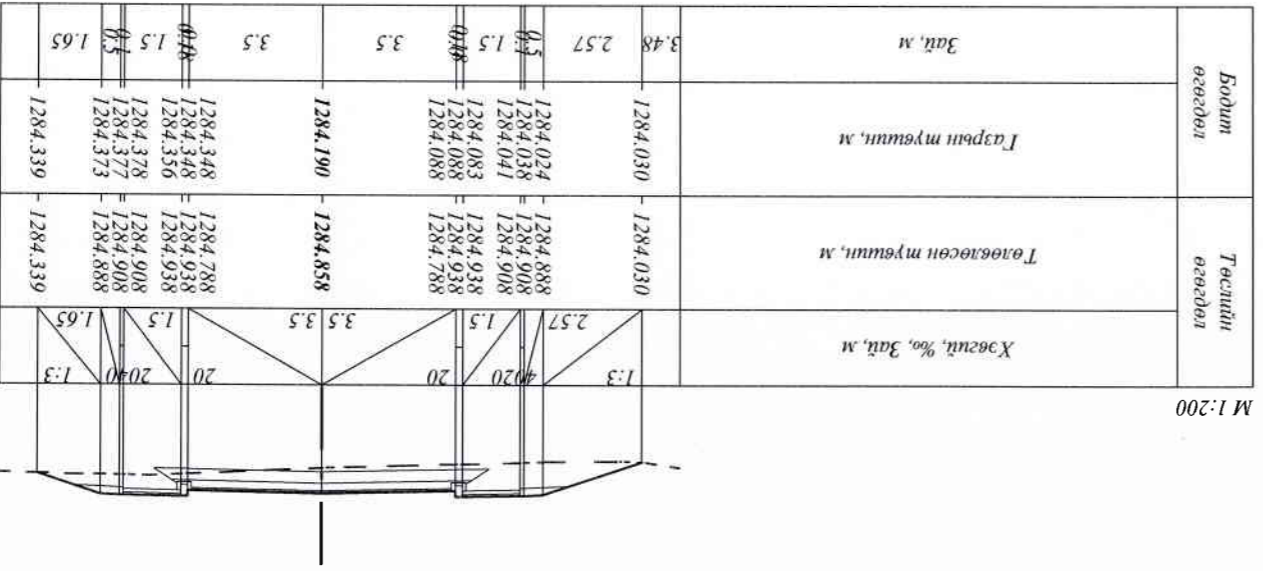
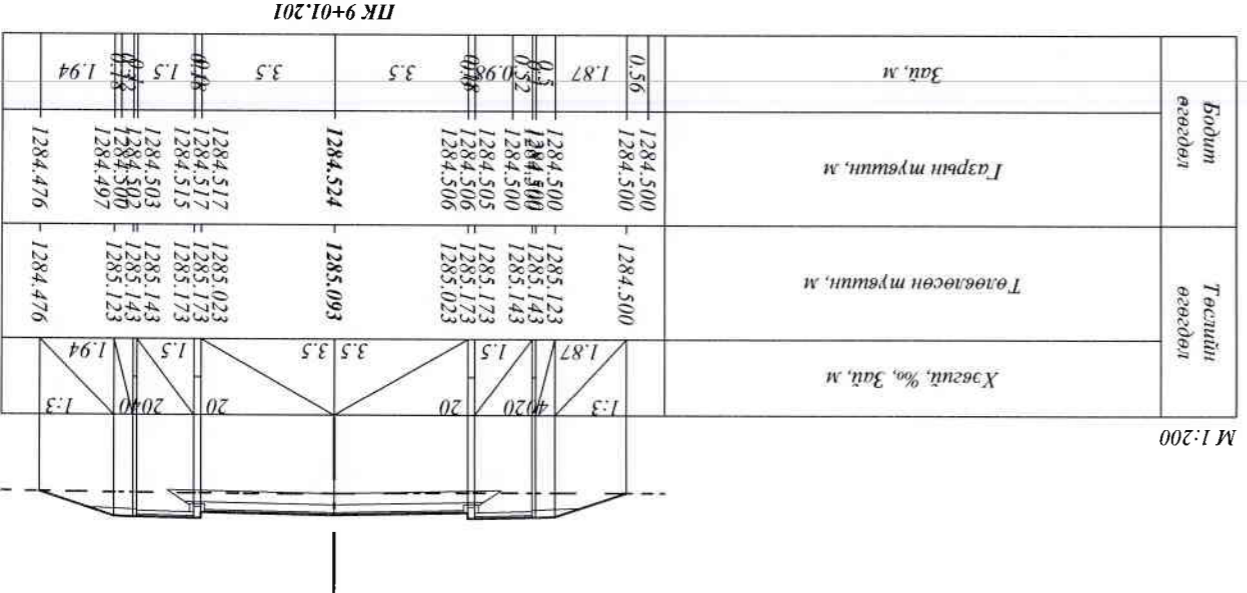
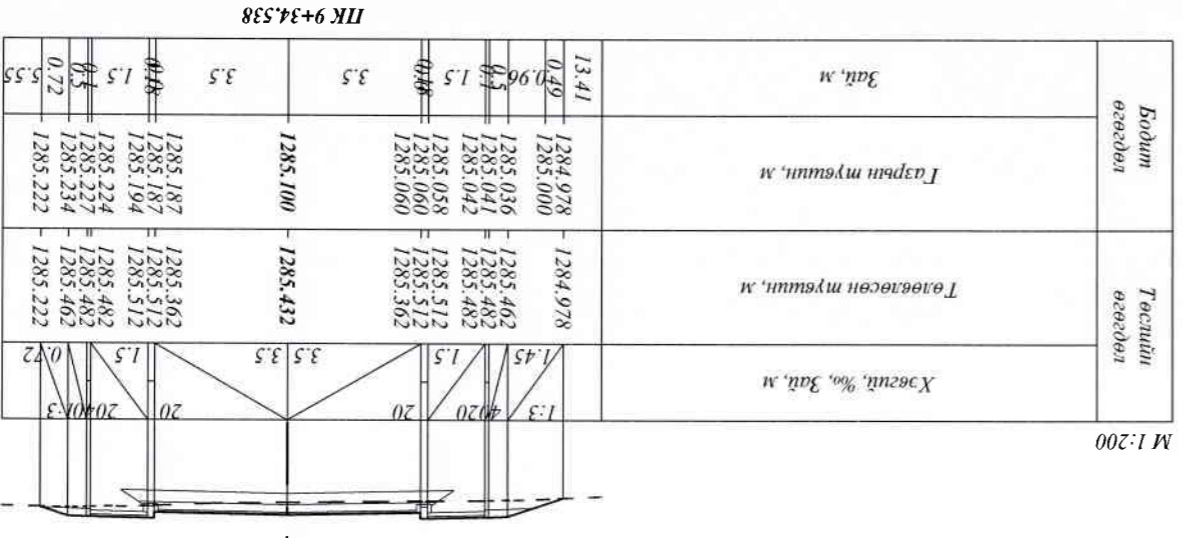
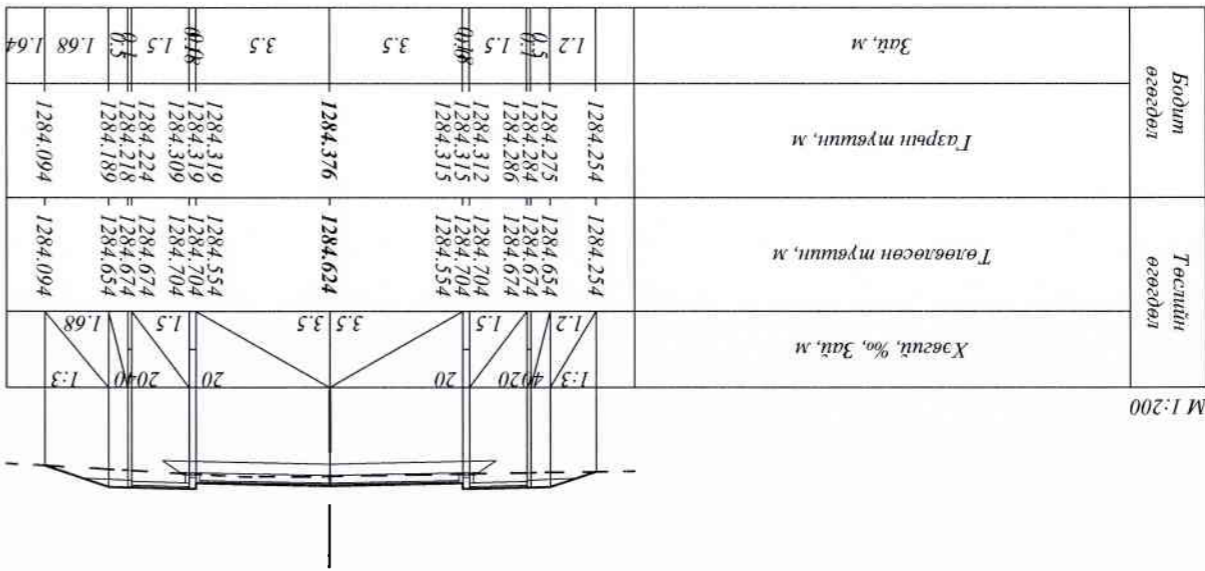
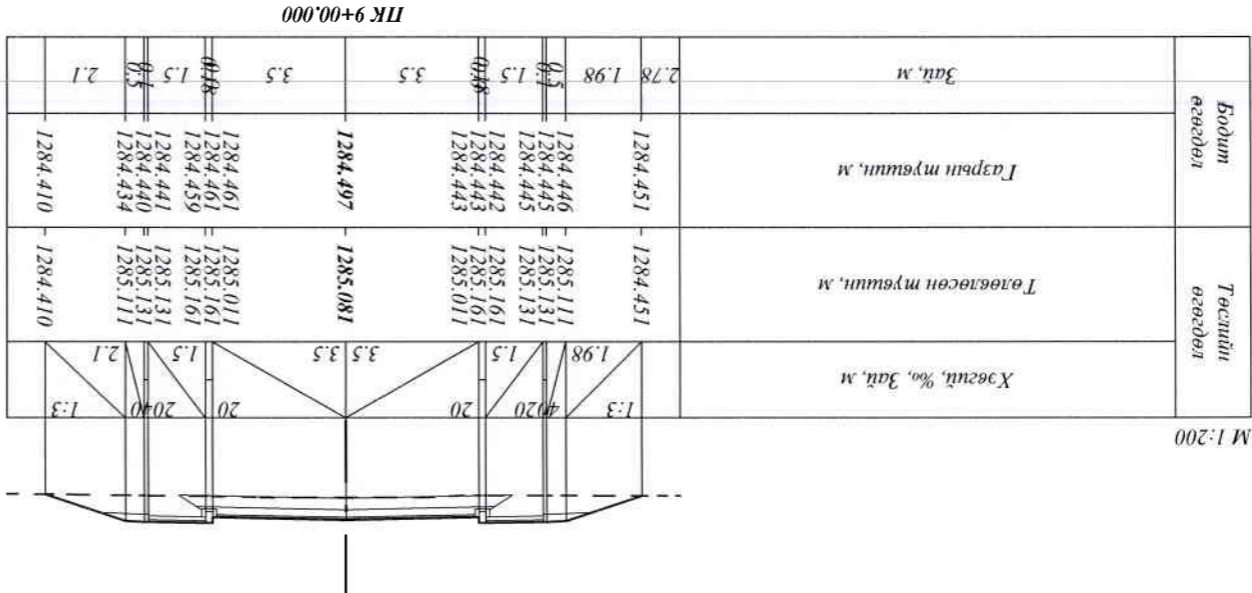
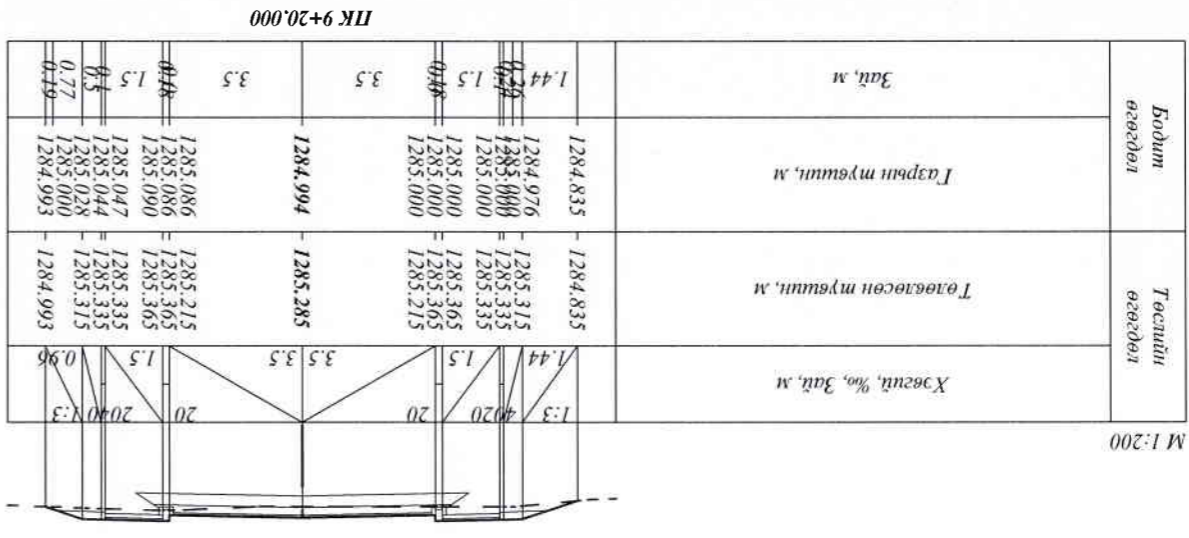

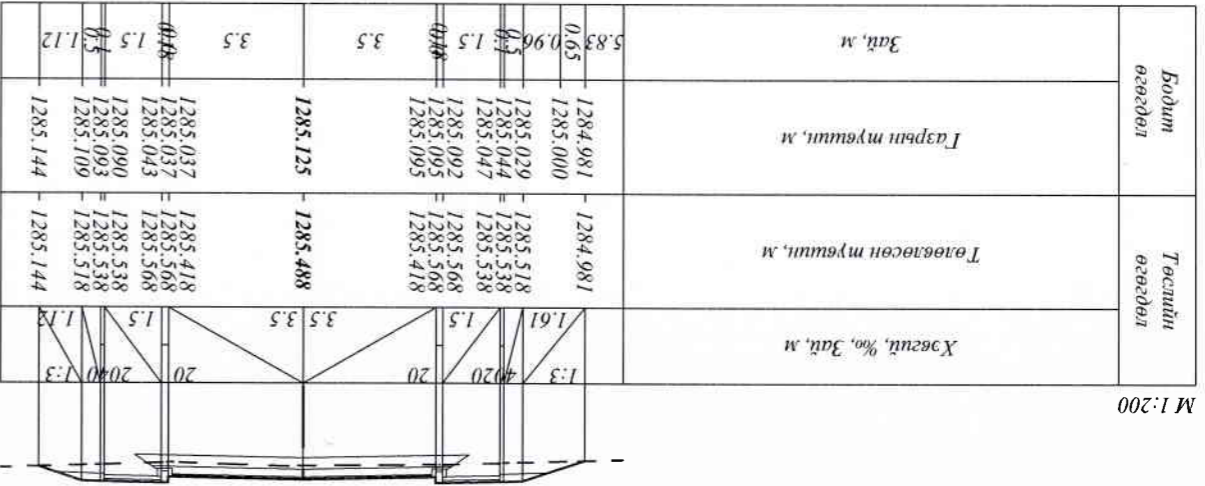

PK 9+40.000

M 1:200

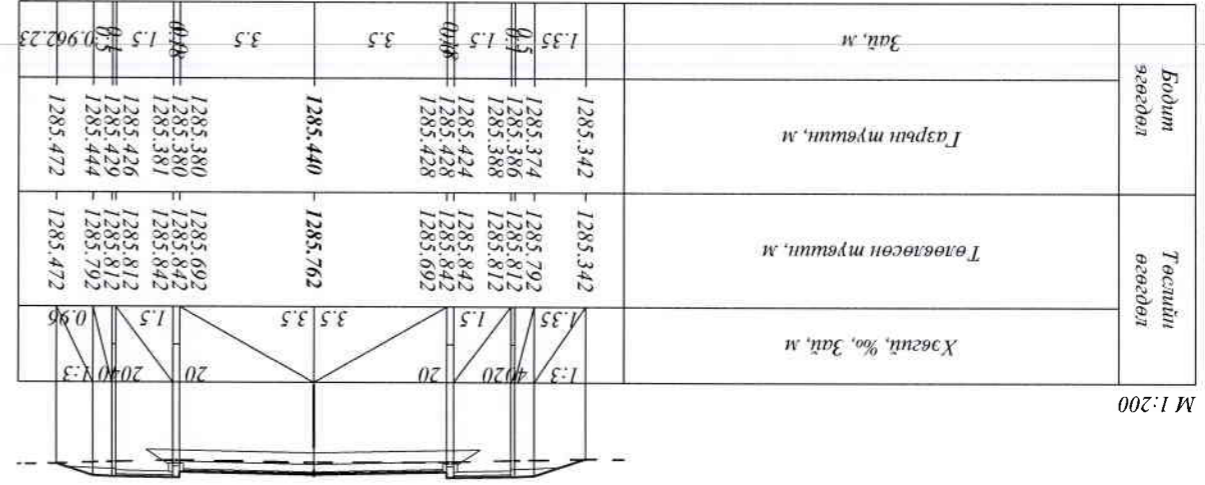

PK 9+66.912

M 1:200

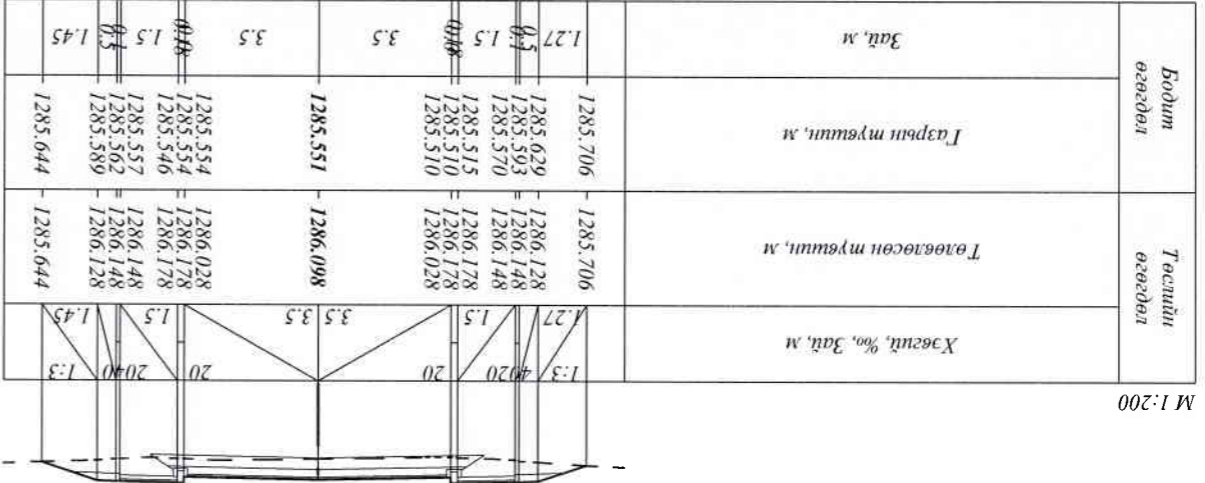

PK 10+00.000

M 1:200

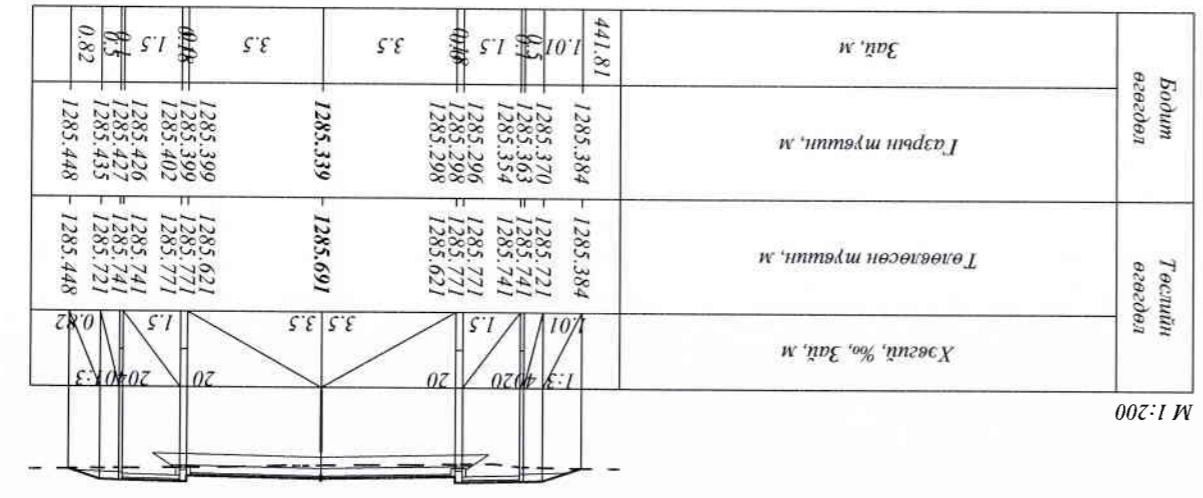

PK 9+60.000

M 1:200

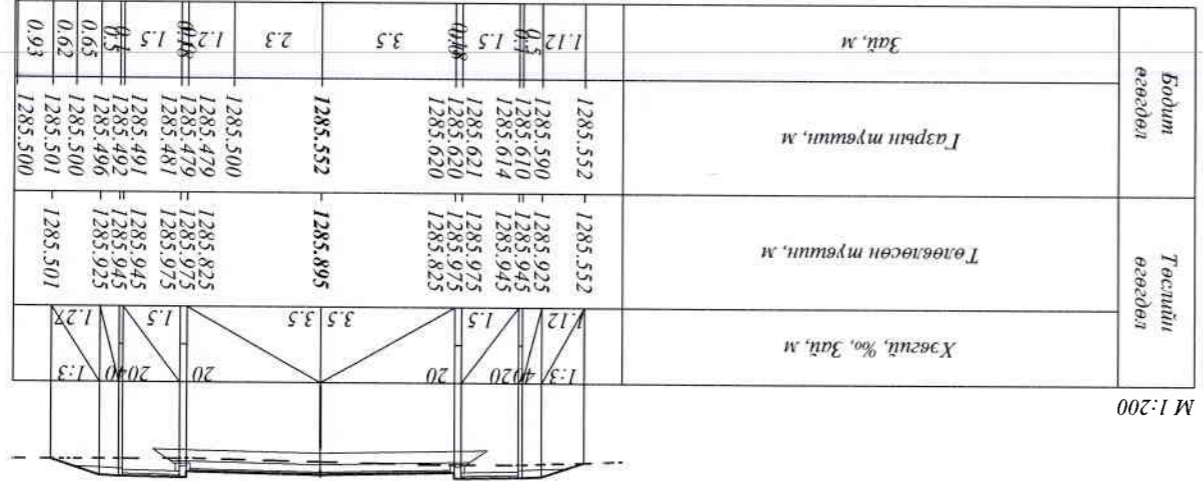

PK 9+80.000

M 1:200

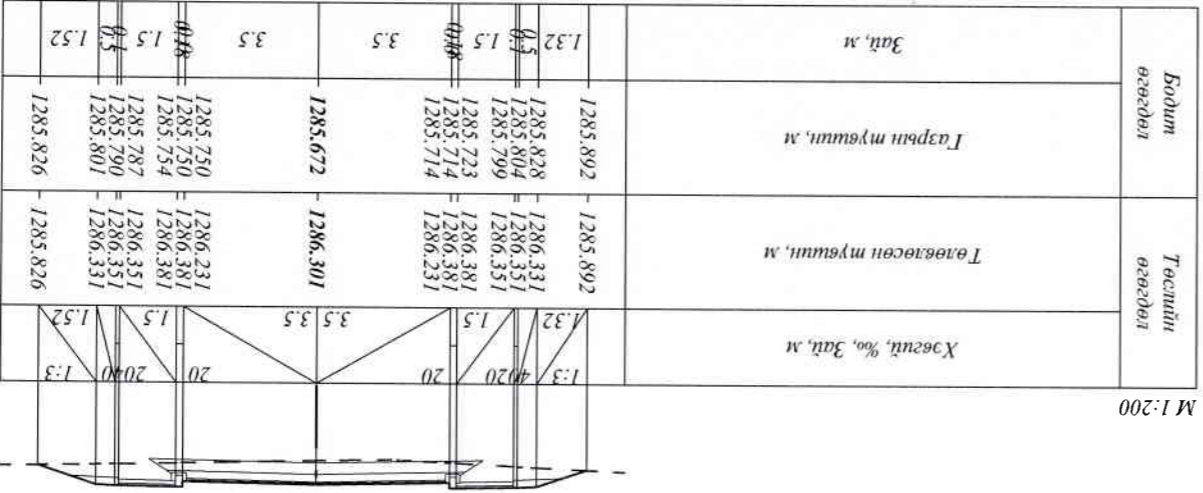

PK 10+20.000

M 1:200

Хөвсгөл аймагтгийн Мөрөн сумын Бүрэнхаан сургуулийн уулзвараас 9-р багтийн уулзвар хүртэлх 2.04км авто зам



УБ хот, БГД 4-р хороо 6-р байр

"Класик Роуд" ХХК

Захирал	Ч.Төрбат
Эргэлдэн хянагч	Д.Нямдорж
Гүйцэтгэсэн	П.Насанхүү
Шалгасан	Д.Нямдорж

Шифр: 16/14

Хөндлөн огтлол

А3	10	21
Үе шат	хууцаг	бүххууд

Масштаб 1:200

Авто зам

2014.11.11

Авто зам	Масштаб 1:200	Үе шарт хуудас бүххүүдд	А3	11	21	2014.11.11	Хөвсгөл аймгийн Мөрөн сумын Бүрэнхаан сургуулийн уулзвараас 9-р багийн уулзвар хүртэлх 2.04км авто зам	Захрал	Ч.Төрбат	Зурагч цинжнэр	Д.Нямдорж	Гүйцэтгэсэн	П.Насанхүү	Шилгэсэн	Д.Нямдорж	Шифр: 16/14
							УБ хот, БТД 4-р хороо 6-р байр	ХХК	"Классик Ройд"							
							Хөндлөн огтлол									

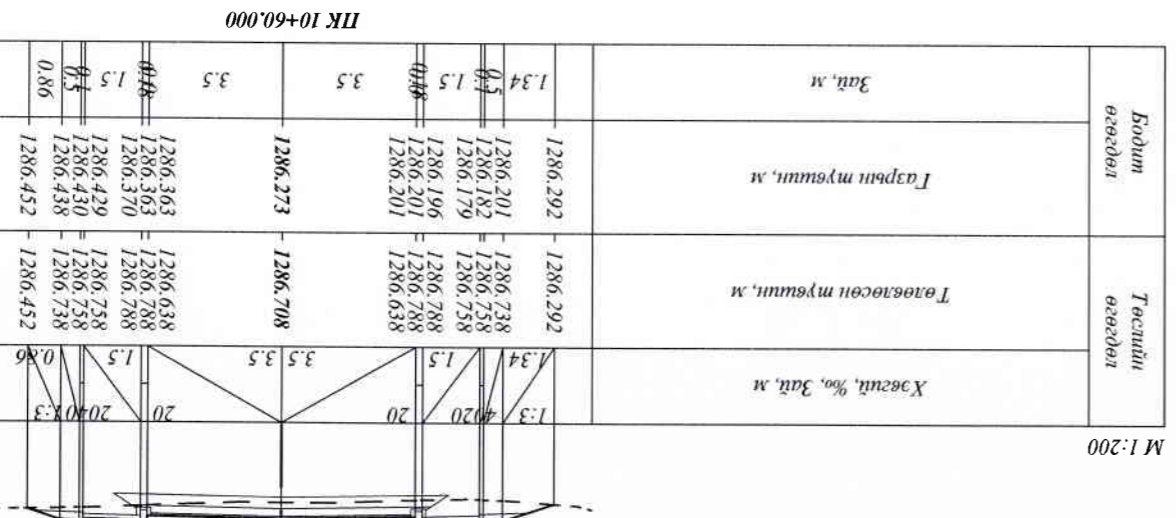
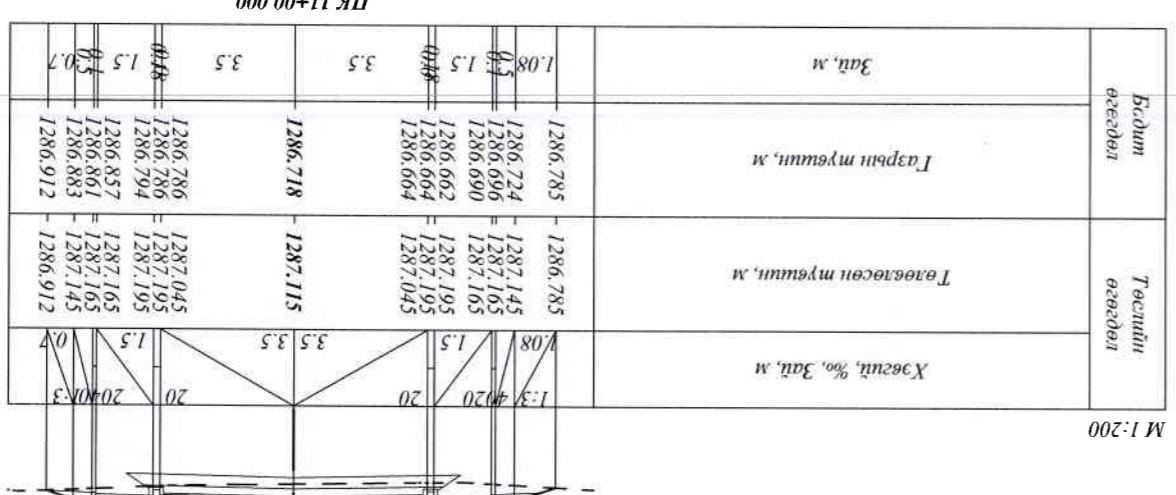
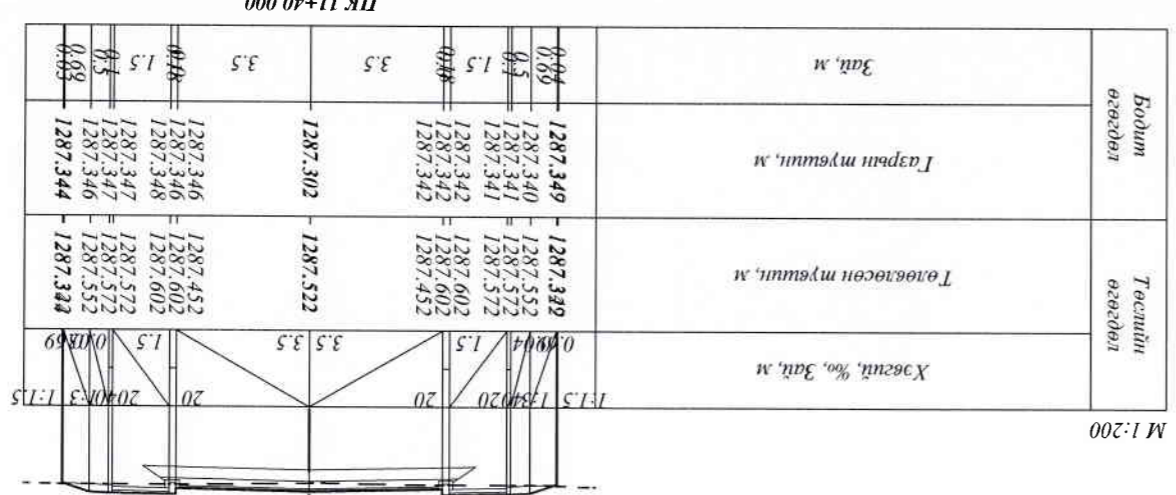
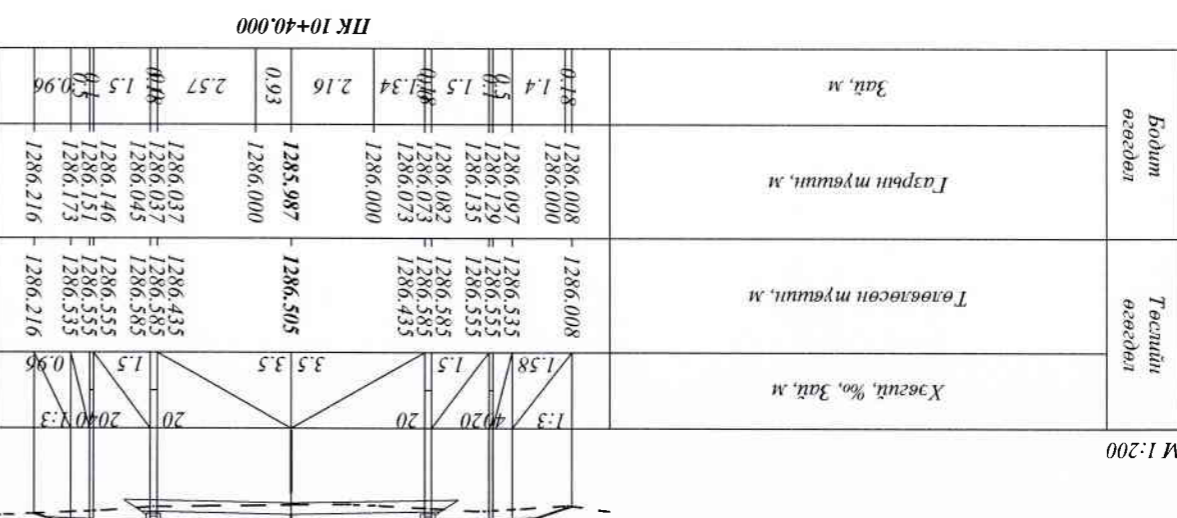
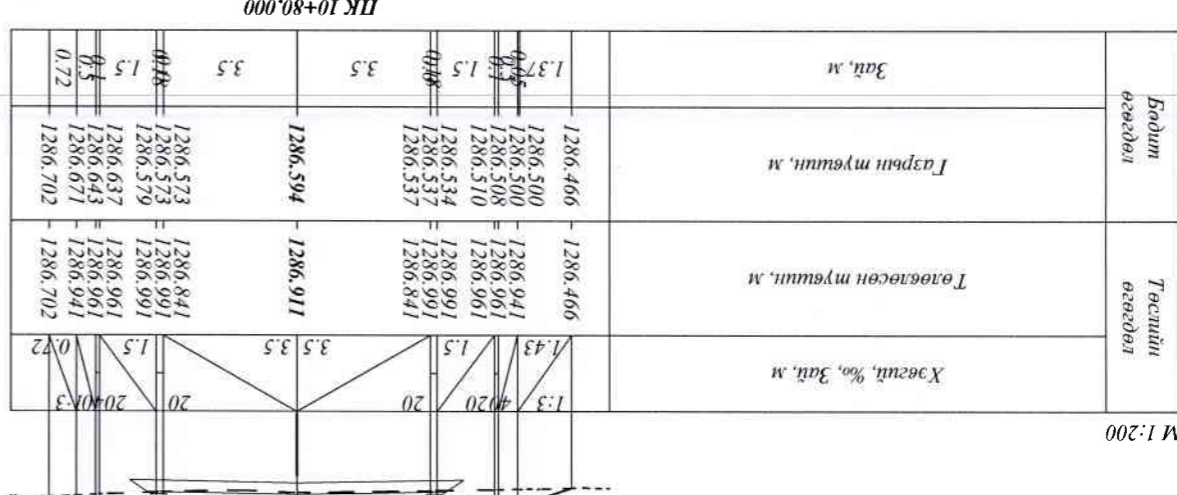
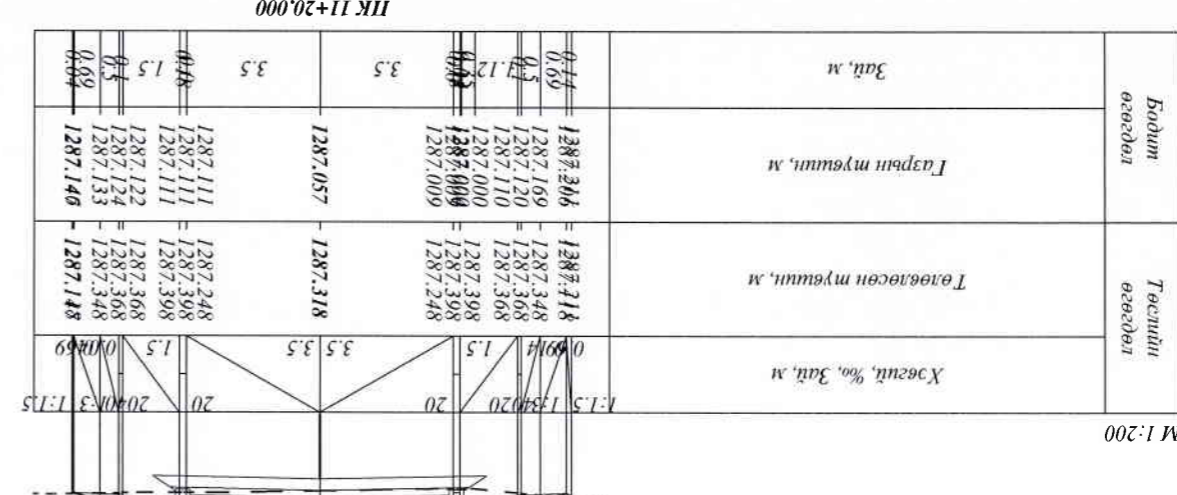

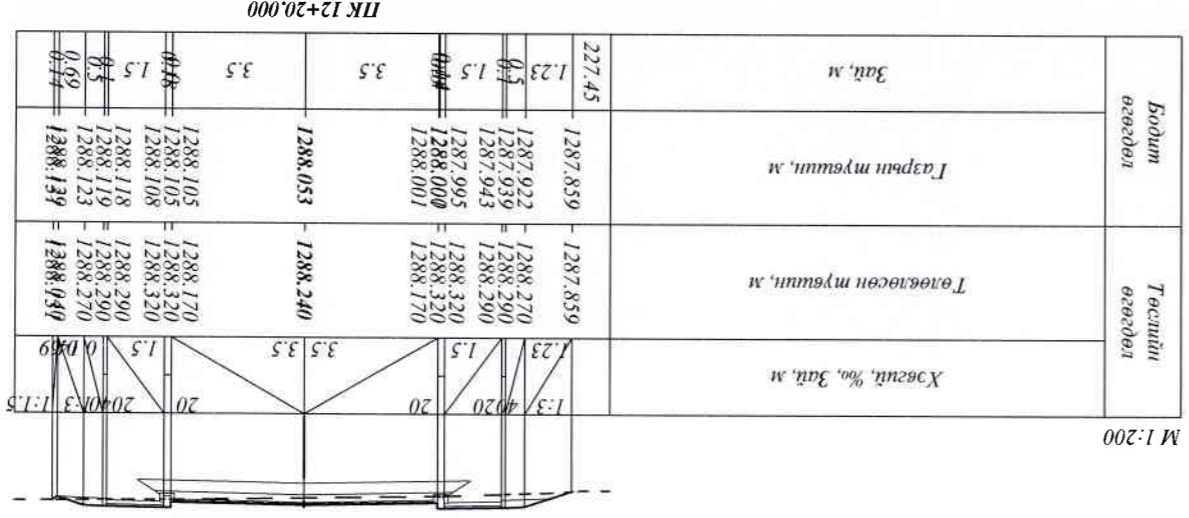
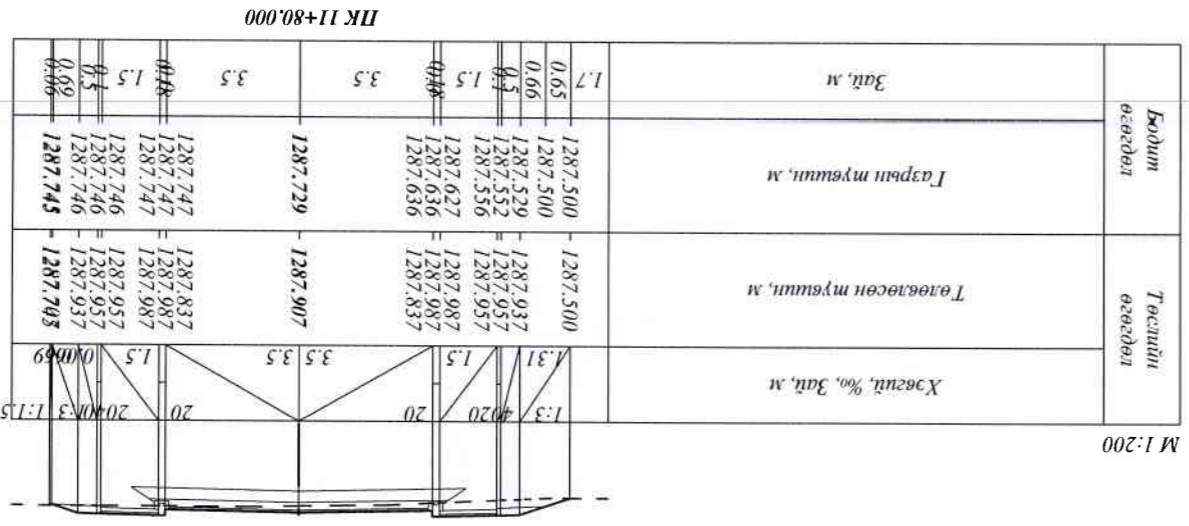
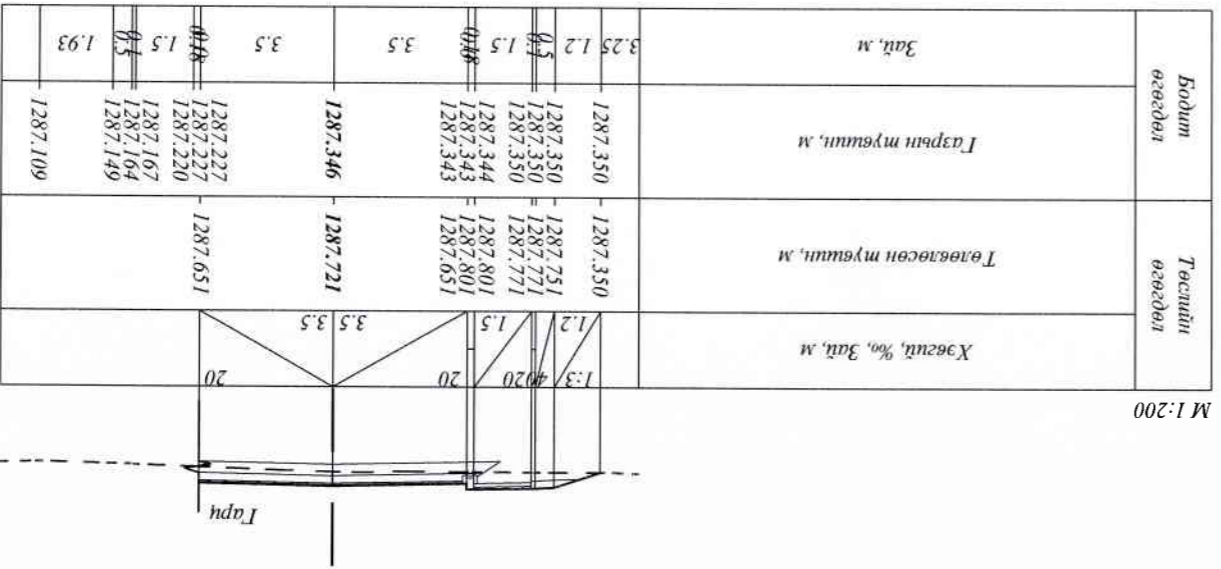
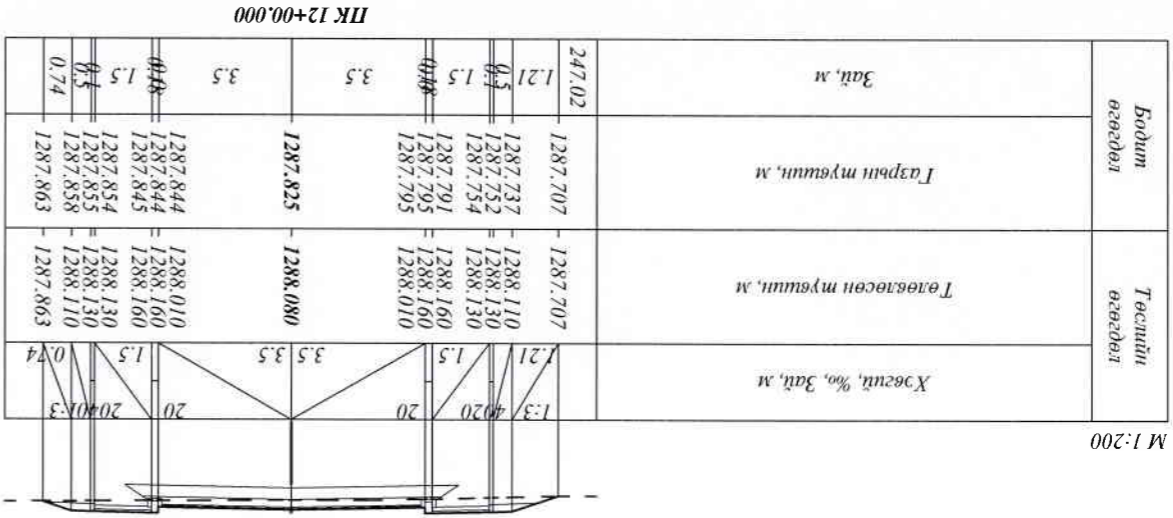
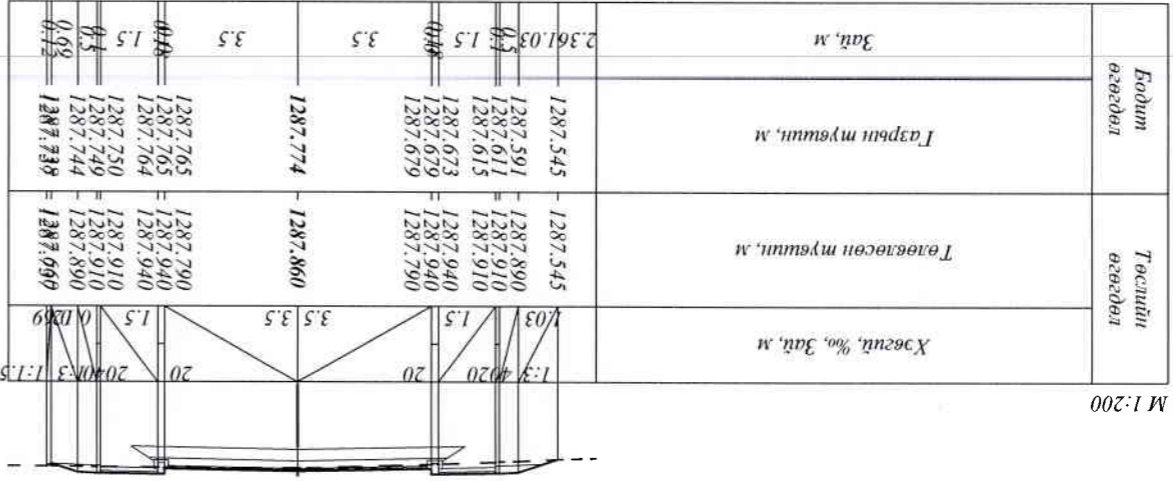
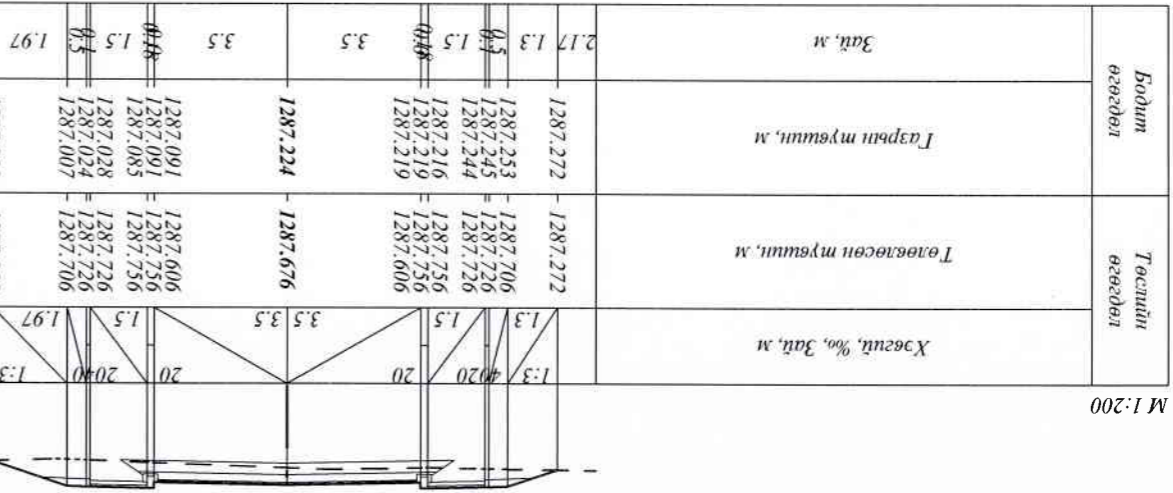



УБ хот. БТД 4-р хороо 6-р байр
"Классик Роуд" ХХК

Захирал
Ч.Төрсат

Зургийн инженер
Д.Нямдорж

Гүйцэтгэсэн
П.Насанхүү

Шалгасан
Д.Нямдорж

Хөвсгөл аймгийн Мөрөн сумын Бүрэнхаан сургуулийн уулзвараас 9-р багийн уулзвар хүртэлх 2.04км авто зам

Хөндлөн огтлол

Шифр: 16/14

Масштаб 1:200

Автомобиль

2014.11.11

А3	12	21
Уг шат хуудас	бүх хуудас	

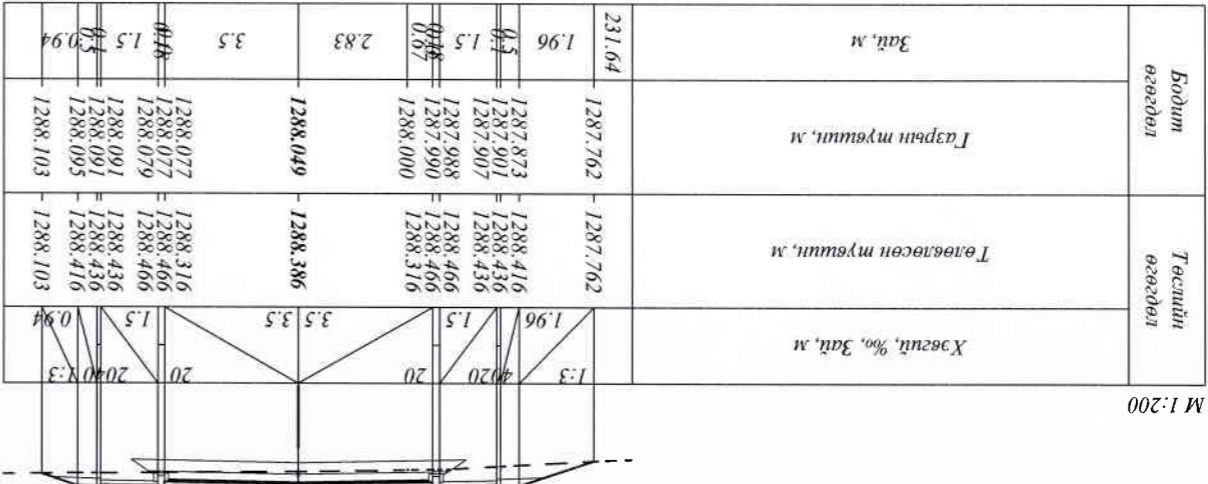

ПК 12+40,000

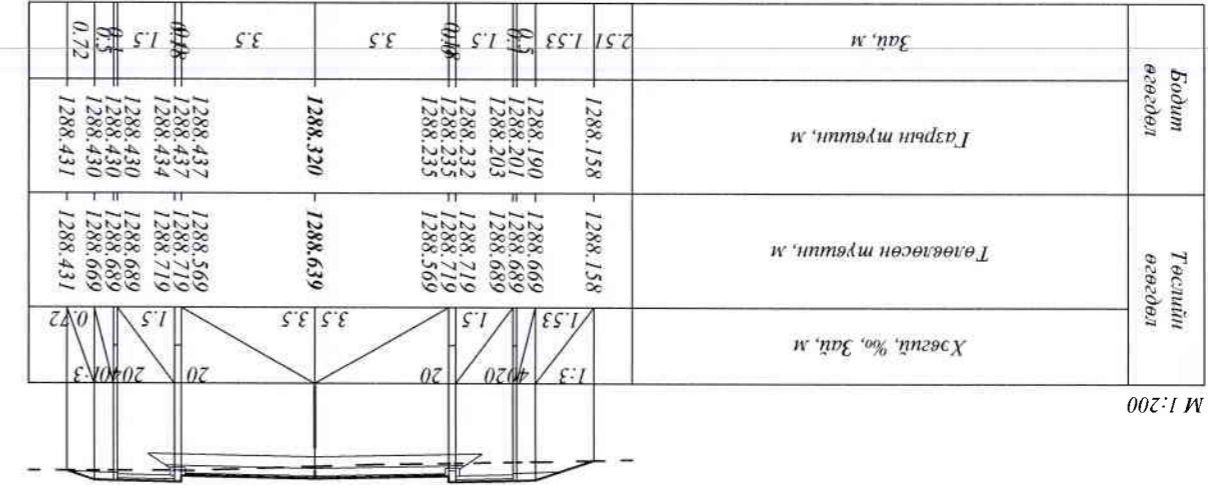

ПК 12+80,000

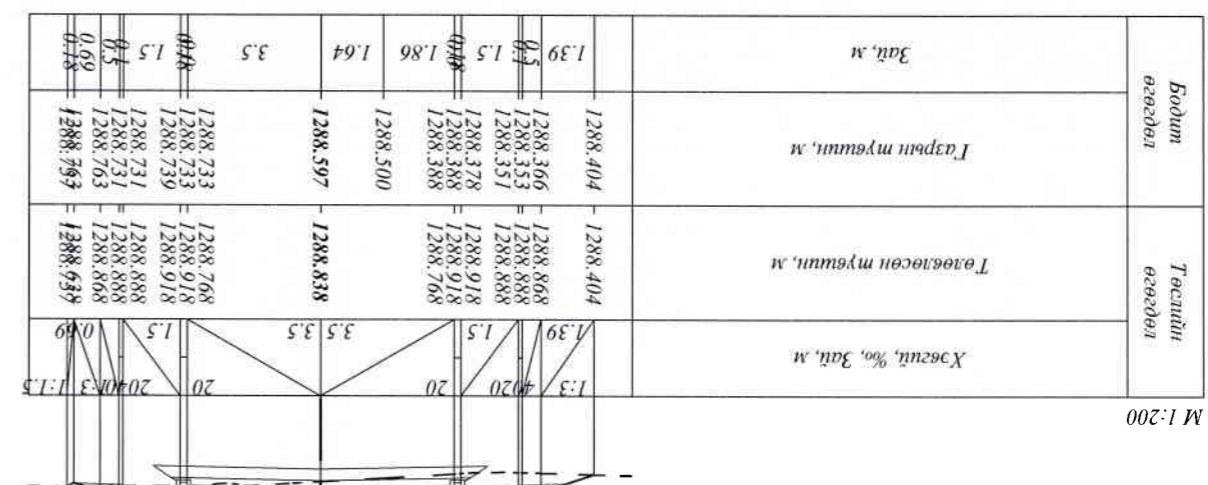

ПК 13+20,000

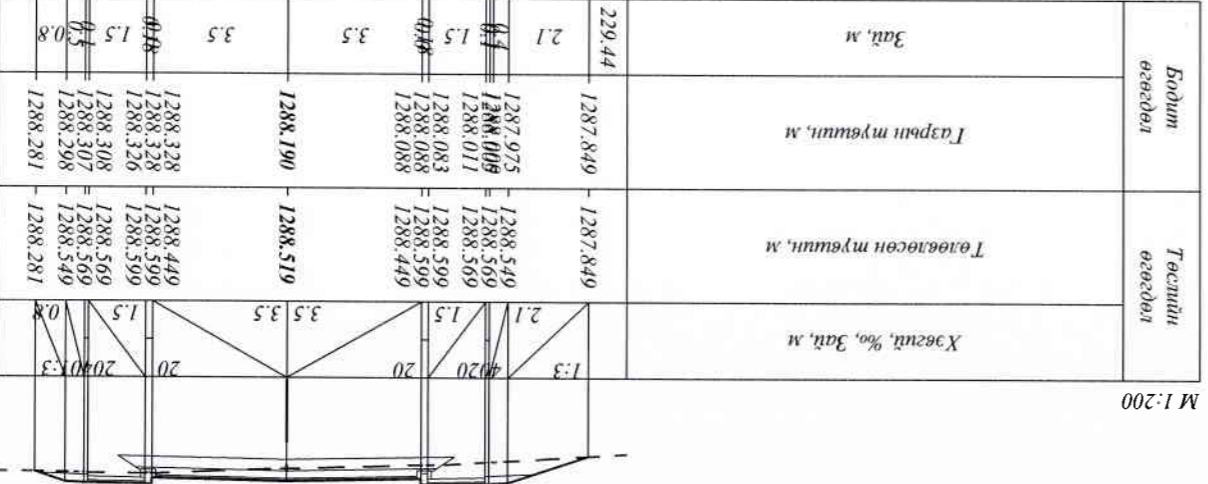

ПК 12+60,000

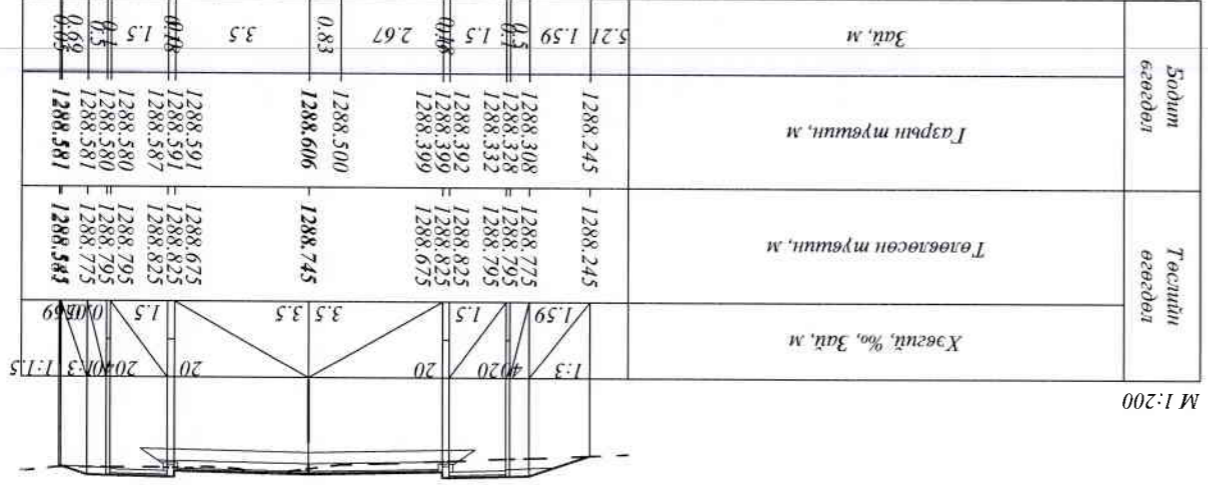

ПК 13+00,000

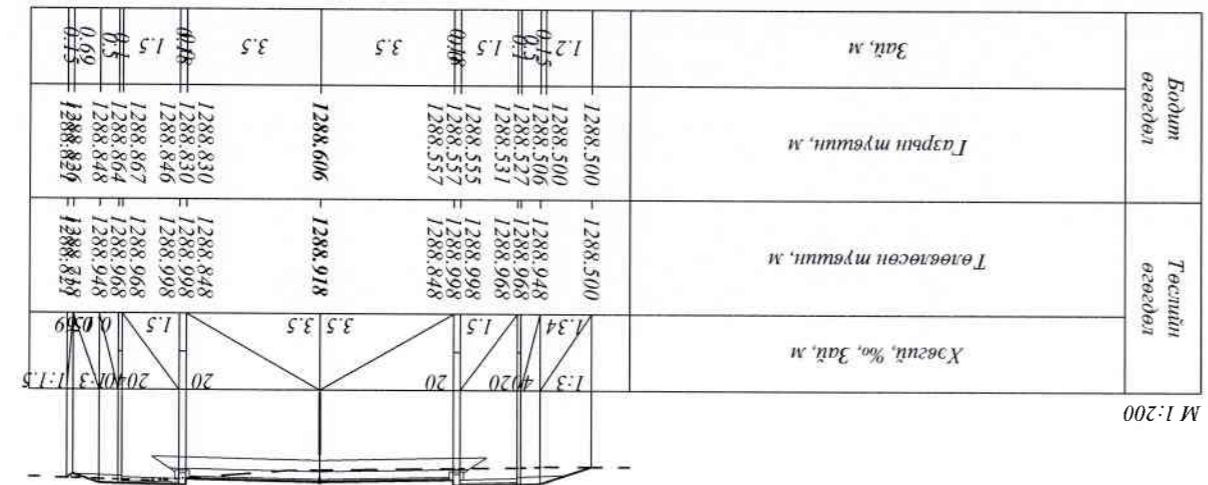

ПК 13+40,000



Хөвсгөл аймгийн Мөрөн сумын Бүрэнхаан сургуулийн
уулзварааг 9-р багийн уулзвар хүртэлх 2.04км авто зам

Захирагч: Ч.Төгсбат
Зургийн инженер: Д.Нямдорж
Гүйцэтгэсэн: П.Насанхүү
Шалгагач: Д.Нямдорж

"Классик Роуд" ХХК
УБ хот, БТД-4-р хороо 6-р байр

Масштаб: 1:200
А3
21
2014.11.11