

Захиалагч байгууллага
Баян-Өлзийт Зам ХХК

Зургийн байгууллага
Ангад Арвижих ХХК

Төсвийн шифр:

Зургийн шифр: Д01/24

ДҮНЖИНГАРАВ ХУДАЛДААНЫ ТӨВИЙН УРД ТАЛЫН АВТО ЗАМЫН ХЭСЭГЧИЛСЭН ЗАСВАР, ШИНЭЧЛЭЛТ
(БАЯНЗҮРХ ДҮҮРЭГ)-ИЙН АЖЛЫН ТӨСӨВ

Төсөвт өртгийн дүн 1,658,466,931 төгрөг

Баталгаажуулсан:

Зураг төслийн Ангад Арвижих ХХК

Захирал Н.Батдэмбэрэл /...../

Огноо 2024.07.03

Төсвийн тооцоог гүйцэтгэсэн:

Төсөвчин Т.Түвшин /...../

Огноо 2024.07.03

Төсвийн тооцоог хянасан:

Мэргэшсэн төсөвчин Г.Түмэнзул /...../

Огноо 2024.07.03

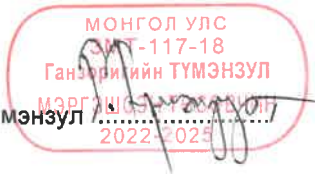

Зургийн байгууллагын хаяг:

Улаанбаатар хот, Хан-Уул дүүрэг, 15 дугаар хороо, Чингисийн өргөн чөлөө, Режис Плэйс барилга, 804 тоот

Улаанбаатар хот. 2024

ТАЙЛБАР БИЧИГ**1. Ерөнхий мэдээлэл**

1. Байгууллагын нэр: Ангад Арвижих ХХК
2. Ажлын нэр: Дүнжингарав худалдааны төвийн урд талын авто замын хэсэгчилсэн засвар, шинэчлэлт (Баянзүрх дүүрэг)-ийн ажлын төсөв

Төсвийн тухай тэмдэглэл**Төсвийг боловсруулахад хэрэглэсэн норм норматив, үндэслэл:**

1. Авто зам, замын байгууламжийн барилга, засварын ажлын төсөв бодох норм ЗЗБНБД 81-013-2019
2. Авто замын барилгын ажлын төсвийн жишиг норм ЗЗБНБД 83-25-2023
3. Төмөр бетон гүүр, хоолойн барилгын төсвийн жишиг норм ЗЗБНБД 83-28-2023
4. Авто замын засвар арчлалтын төсвийн жишиг норм ЗЗБНБД 83-26-2023
5. Нэмэгдсэн өртгийн албан татварын тухай хууль
6. Нийгмийн даатгалын тухай хууль
7. Авто замын тухай хууль
8. Ажил гүйцэтгэх нэмэгдэл тооцоогүй.

2. Ажлын нэр төрөл, онцлог байдал, хучилтын хийц, тулгуурын төрөл:

Авто замын урт нийт 0.78 км. Нэгдүгээр ээлжний үлдэгдэл 0.2 км авто замын ажлыг нэмж тооцов. Замын хучилтын хийц нь далан, хөлдөлтөөс хамгаалах үе 20см, буталсан чулуун суурь 20см, тэгшилгээний асфальтбетон 3-5см, асфальтбетон хучилт 7см, хайрган хөвөө, явган хүн ба дугуйн асфальтбетон зам 3см, болон ус зайлуулах лотки, явган хүн, дугуйн болон авто замын хашлага зэргийг төлөвлөв.

3. Нэмэлт мэдээлэл (Төсвийн тооцооны нормативын хувь хэмжээ, ашигласан норм дүрэм, үнэ тариф, тушаал шийдвэр)

1. Материалын үнийг бодохдоо төсөвт өртгийн товчоон дээр НӨАТ бодогдсон учраас 10%-ийг хасаж зах зээлийн жишиг үнийн дагуу тооцов.
2. Төсвийн тооцоог зургийн инженерийн тодорхойлсон ажлын тоо хэмжээг үндэслэн Зам, Тээврийн Хөгжлийн сайдын 2019 оны 07 дугаар сарын 31-ний өдрийн 256 дугаар тушаалаар батлагдсан "Авто зам, замын байгууламжийн барилга, засварын ажлын төсөв зохиох заавар ЗЗБНБД 81-013-2019" -аар төсөв тооцов.
3. Төсөв зохиоход "Авто зам барилгын үйлдвэрлэлийн жишиг норм" ЗЗБНБД 83-17-2023, "Авто зам барилгын ажлын төсвийн жишиг норм" ЗЗБНБД 83-25-2023, "Төмөрбетон гүүр, хоолойн барилгын үйлдвэрлэлийн ажлын жишиг норм" ЗЗБНБД 83-4в-2023, "Төмөрбетон гүүр, хоолойн барилгын ажлын төсвийн жишиг норм" ЗЗБНБД 83-28-2023, "Авто зам, замын байгууламжийн засвар, арчлалтын ажлын үйлдвэрлэлийн жишиг норм" ЗЗБНБД 83-20-2023, "Авто зам, замын байгууламжийн засвар, арчлалтын ажлын төсвийн жишиг норм" ЗЗБНБД 83-26-2023 суурь нормуудыг ашиглав.
4. Ажилчдын тариф цалинг Зам, Тээврийн Хөгжлийн сайдын 2019 оны 07 дугаар сарын 31-ны өдрийн 256 дугаар тушаалын дагуу, нэмэгдэл цалинг мөн дээрх нормын дагуу, тээврийн жолоочын цалин, машин механизмын операторчдын цалин, нүүлгэн шилжүүлэх ажлын цалингийн нийлбэрээс 15.1%-иар бодож бодож төсөвт тусгав.
5. Монгол улсын нийгмийн даатгалын тухай хуулийн 15.1-р зүйлд заасны дагуу ажил олгогч /компани/-ийн хөдөлмөрийн хөлсний сан, түүнтэй адилтгах орлогоос төлөх нийгмийн даатгалын шимтгэлийн хувь хэмжээг зам барилгын ажилчдын цалин, нэмэгдэл цалин, талбайн инженер, техникийн ажилтнуудын цалингийн нийлбэр буюу нийт цалингийн сангийн 11.7%- иар, 2017 оны 11 дүгээр сарын 18-ны өдрийн 17 дугаар тогтоолын дагуу "Үйлдвэрлэлийн осол мэргэжлээс шалтгаалсан өвчний даатгал" -ын шимтгэлийн хувь хэмжээг 2.8%-иар /нийт 14.5%/ тус тус тооцож төсөв зохиов.
6. Удирдлагын зардлыг Зам, тээвэр, аялал жуулчлалын сайдын 2007 оны 187 дугаар тушаалын дагуу төсвийн тооцооны нийт цалингийн сангийн "Алслалтын нэмэгдэл цалинг"-г хассан дүнгийн 63.5 хувиар тооцон, Ашгийн хэмжээг Зам, тээвэр, аялал жуулчлалын сайдын 2007 187 дугаар тушаалын дагуу төсвийн тооцооны нийт цалингийн сангийн "Алслалтын нэмэгдэл цалинг"-г хассан дүнгийн 71.8 хувиар тооцож төсөвт тусгав.
7. Авто машинаар тээвэрлэх зардлыг Зам, Тээврийн Хөгжлийн сайдын 2019 оны 07 дугаар сарын 31-ны өдрийн 256 дугаар тушаалын дөрөвдүгээр хавсралтаар батлагдсан "Автомашинаар ачаа тээвэрлэх 1тн.км-ийн жишиг тариф", машин механизм, тоног төхөөрөмжийн машин ашиглалтын зардлыг Зам, Тээврийн Хөгжлийн сайдын 2019 оны 07 дугаар сарын 31-ны өдрийн 256 дугаар тушаалын гуравдугаар хавсралтаар батлагдсан "Авто зам, замын байгууламжийн машин механизмын ашиглалтын нэг машин цагийн үнэ"-ийн дагуу тус тус тооцлоо.
8. Техник технологийн хяналтын зардлыг шууд зардлын дүнгийн 0%, Захиалагчын хяналтын зардлыг Шууд зардлын дүнгийн 2%, магадлашгүй ажлын зардлыг барилга угсралтын ажлын дүнгийн 2%, нэмэгдсэн өртөгийн албан татварыг "Нэмэгдсэн өртөгийн албан татварын тухай" Монгол улсын хуулийн 11-р зүйлийн 11.1-р заалтын дагуу барилга угсралтын ажлын 10%-иар, норм, нормативийн сангийн шимтгэлийг зардлыг барилга угсралтын ажлын зардлын дүнгээс 0.4%-иар тус тус тооцож төсөвт өртөгт тусгасан болно.

9. ХАБЭА-н үйл ажиллагааны зардлыг төсвийн шууд зардлын дүнгээс 2.5%-ийр тооцож төсөвт тусгалаа. Энэ зардал нь "Авто замын салбарын үйлдвэрлэлийн аюулгүй ажиллагаа, хөдөлмөр хамгааллын иж бүрэн дүрэм"-ийн дагуу барилгын ажлын туршид хийгдэх хөдөлмөрийн аюулгүй байдал, эрүүл ахуйн үйл ажиллагааны зардал юм.

Тайлбар бичсэн:

Төсөвчин: Т.Түвшин  /...../

АЖЛЫН ТОО ХЭМЖЭЭ

ТҮР БАРИЛГА БА ҮЙЛДВЭРЛЭЛИЙН БЭЛТГЭЛ АЖИЛ

№	Үндэслэл	Ажлын нэр	Хэмжих нэгж	Ажлын тоо хэмжээ
1	25-01-03	Ажилтнуудын зөөврийн сууц байрлуулах	1 ш	3.0
2	25-01-04	Дугуйтай зөөврийн сууц байрлуулах	1 ш	1.0
3	25-01-05	Гал тогооны зөөврийн байр байрлуулах	1 ш	1.0
4	25-01-09	Дизель станц байрлуулах (цахилгаан үүсгүүр)	1 ш	1.0
5	25-01-12	Оффисын зөөврийн байр байрлуулах	1 ш	1.0
6	25-01-13	Харуулын зөөврийн байр байрлуулах	1 ш	1.0
7	25-01-16	Галын постын түр байр байгуулах	1 пост	1.0
8	25-01-24	Зөөврийн био 00 (нойл) байрлуулах	1 сар	0.8

ЗАМЫН ЧИГ СЭРГЭЭХ, ГАДАСЛАХ

№	Үндэслэл	Ажлын нэр	Хэмжих нэгж	Ажлын тоо хэмжээ
1	25-02-02	Замын чиг сэргээх (GPS)	1 км	0.78

СУУРЬ СОЛИХ АЖИЛ

№	Үндэслэл	Ажлын нэр	Хэмжих нэгж	Ажлын тоо хэмжээ
1	26-01-22	Далангийн хөрсийг солих	1 м3	3,069.945

ТАЛБAYН ЦЭВЭРЛЭГЭЭНИЙ АЖИЛ /ЗАЙЛУУЛАХ, ШИЛЖҮҮЛЭХ/

№	Үндэслэл	Ажлын нэр	Хэмжих нэгж	Ажлын тоо хэмжээ
1	26-05-22	Замын хуучин хашлагыг механизмаар хуулж зайлуулах	1 м	2,650.0
2	26-05-25	Явган хүний замын хуучин хашлагыг хуулж зайлуулах	1 м	835.67
3	26-05-24	Явган хүний замын хуучин хавтанг хуулж зайлуулах	1 м2	180.0

ЗАМЫН ДАЛАН, УХМАЛЫН АЖИЛ

№	Үндэслэл	Ажлын нэр	Хэмжих нэгж	Ажлын тоо хэмжээ
1	25-07-02	Экскаватораар ухмал байгуулах	1 м3	940.56

ЗАМЫН СУУРИЙН АЖИЛ

№	Үндэслэл	Ажлын нэр	Хэмжих нэгж	Ажлын тоо хэмжээ
1	25-07-08	Хөлдөлтөөс хамгаалах үе байгуулах, 20см	1 м3	148.82
2	25-08-03	Буталсан чулуун хольцоор суурь байгуулах, 20см	1 м3	288.39
3	25-22-06	Гео тор байрлуулах	1 м2	780.0

ЗАМЫН ХУЧИЛТЫН АЖИЛ

№	Үндэслэл	Ажлын нэр	Хэмжих нэгж	Ажлын тоо хэмжээ
1	25-10-01	Шингэн цацлага хийх (Prime coat)	1 м2	15,771.14
2	25-10-04	Халуун асфальтбетон хольцоор тэгшилгээний үе байгуулах, 3-5см	1 м3	630.85
3	25-10-01	Шингэн цацлага хийх (Prime coat)	1 м2	7,818.38
4	25-10-04	Халуун асфальтбетон хольцоор суурь үе байгуулах, 4см	1 м3	312.74
5	25-10-02	Шингэн түрхлэг хийх (Tack coat)	1 м2	7,818.38
6	25-10-05		1 м3	234.55

ЗАМЫН ХУЧИЛТЫН АЖИЛ

№	Үндэслэл	Ажлын нэр	Хэмжих нэгж	Ажлын тоо хэмжээ
		Халуун асфальтбетон хольцоор өнгө үе байгуулах, 3см		

ЯВГАН ХҮНИЙ ЗАМЫН АЖИЛ

№	Үндэслэл	Ажлын нэр	Хэмжих нэгж	Ажлын тоо хэмжээ
1	25-13-01	Явган хүний замын суурь зохист найрлага бүхий элс хайрган хольцоор байгуулах, 15см	1 м3	201.9
2	25-10-01	Шингэн цацлага хийх (Prime coat)	1 м2	272.49
3	25-13-07	Явган хүний замын хучлага асфальтбетон хольцоор дэвсгэгээр байгуулах, 3см	1 м3	8.17
4	25-13-09	Явган хүний замын хучлага өнгөт хавтангаар байгуулах	1 м2	1,073.51
5	25-13-05	Явган хүний замын хашлага байрлуулах	1 м	897.33

ЗАМЫН ХАШЛАГА БАЙРЛУУЛАХ

№	Үндэслэл	Ажлын нэр	Хэмжих нэгж	Ажлын тоо хэмжээ
1	25-09-02	Замын хашлага байрлуулах	1 м	1,980.0

УНАДАГ ДУГУЙН ЗАМЫН АЖИЛ

№	Үндэслэл	Ажлын нэр	Хэмжих нэгж	Ажлын тоо хэмжээ
1	25-13-01	Унадаг дугуйн замын суурь зохист найрлага бүхий элс хайрган хольцоор байгуулах, 15см	1 м3	55.63
2	25-10-01	Шингэн цацлага хийх (Prime coat)	1 м2	370.86
3	25-13-07	Унадаг дугуйн замын хучлага асфальтбетон хольцоор дэвсгэгээр байгуулах, 3см	1 м3	11.13
4	25-13-05	Унадаг дугуйн замын хашлага байрлуулах	1 м	311.27
5	25-14-03	Унадаг дугуйн замын тэмдэглэгээг зориулалтын машинаар термопластик будгаар хийх	1 м2	18.6

ЗАМЫН ТОНОГЛОЛЫН АЖИЛ

№	Үндэслэл	Ажлын нэр	Хэмжих нэгж	Ажлын тоо хэмжээ
1	25-15-01	Замын тэмдэг суурилуулах	1 ш	9.0
2	25-22-07	Хурд сааруулагч байгуулах (Асфальтбетон хольцоор)-2байршилд	1 м3	5.2

ЗАМЫН ТЭМДЭГЛЭГЭЭНИЙ АЖИЛ

№	Үндэслэл	Ажлын нэр	Хэмжих нэгж	Ажлын тоо хэмжээ
1	25-14-03	Замын тэмдэглэгээг зориулалтын машинаар термопластик будгаар хийх	1 м2	206.25

ЗАМЫН УС ЗАЙЛУУЛАХ ЭНГИЙН БАЙГУУЛАМЖИЙН АЖИЛ

№	Үндэслэл	Ажлын нэр	Хэмжих нэгж	Ажлын тоо хэмжээ
1	28-16-01	Лоткины суурийн ухмал	1 м3	352.8
2	25-22-13	Замын гадаргуугийн ус зайлуулах сувгийн тэвш байрлуулах (УЗС-1) 1990x520x460	1 м	735.0
3	25-22-12	Замын гадаргуугийн ус зайлуулах сувгийн тэвш байрлуулах (УЗС-1-1) 500x300x180	1 м	24.0

Тоо хэмжээний инженер: Б.Отгондаваа

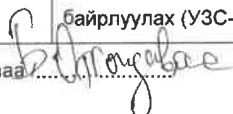

НЭГЖ ҮНЭ БА НИЙТ ҮНИЙН ТӨСВИЙН ТООЦОО

ТҮР БАРИЛГА БА ҮЙЛДВЭРЛЭЛИЙН БЭЛТГЭЛ АЖИЛ

№	Үндэслэл	Ажлын нэр	Нэгж	Тоо хэмжээ	Нэгж өртөг	Бүгд өртөг
1	25-01-03	Ажилтнуудын зөөврийн сууц байрлуулах	1 ш	3	376,538.86	1,129,616.57
2	25-01-04	Дугуйтай зөөврийн сууц байрлуулах	1 ш	1	327,781.24	327,781.24
3	25-01-05	Гал тогооны зөөврийн байр байрлуулах	1 ш	1	543,414.24	543,414.24
4	25-01-09	Дизель станц байрлуулах (цахилгаан үүсгүүр)	1 ш	1	1,135,375.86	1,135,375.86
5	25-01-12	Оффисын зөөврийн байр байрлуулах	1 ш	1	549,329.41	549,329.41
6	25-01-13	Харуулын зөөврийн байр байрлуулах	1 ш	1	230,003.33	230,003.33
7	25-01-16	Галын постын түр байр байгуулах	1 пост	1	129,673.41	129,673.41
8	25-01-24	Зөөврийн био 00 (нойл) байрлуулах	1 сар	0.8	470,470.06	376,376.05
		Бүгд дүн				4,421,570.11

ЗАМЫН ЧИГ СЭРГЭЭХ, ГАДАСЛАХ

№	Үндэслэл	Ажлын нэр	Нэгж	Тоо хэмжээ	Нэгж өртөг	Бүгд өртөг
9	25-02-02	Замын чиг сэргээх (GPS)	1 км	0.78	1,167,672.12	910,784.25
		Бүгд дүн				910,784.25

СУУРЬ СОЛИХ АЖИЛ

№	Үндэслэл	Ажлын нэр	Нэгж	Тоо хэмжээ	Нэгж өртөг	Бүгд өртөг
10	26-01-22	Далангийн хөрсийг солих	1 м3	3,069.95	55,847.8	171,449,687.81
		Бүгд дүн				171,449,687.81

ТАЛБAYН ЦЭВЭРЛЭГЭЭНИЙ АЖИЛ /ЗАЙЛУУЛАХ, ШИЛЖҮҮЛЭХ/

№	Үндэслэл	Ажлын нэр	Нэгж	Тоо хэмжээ	Нэгж өртөг	Бүгд өртөг
11	26-05-22	Замын хуучин хашлагыг механизмаар хуулж зайлуулах	1 м	2,650	10,492.13	27,804,148.69
12	26-05-25	Явган хүний замын хуучин хашлагыг хуулж зайлуулах	1 м	835.67	3,976.32	3,322,891.77
13	26-05-24	Явган хүний замын хуучин хавтанг хуулж зайлуулах	1 м2	180	15,283.98	2,751,116.75
		Бүгд дүн				33,878,157.21

ЗАМЫН ДАЛАН, УХМАЛЫН АЖИЛ

№	Үндэслэл	Ажлын нэр	Нэгж	Тоо хэмжээ	Нэгж өртөг	Бүгд өртөг
14	25-07-02	Экскаватораар ухмал байгуулах	1 м3	940.56	16,186.38	15,224,261.57
		Бүгд дүн				15,224,261.57

ЗАМЫН СУУРИЙН АЖИЛ

№	Үндэслэл	Ажлын нэр	Нэгж	Тоо хэмжээ	Нэгж өртөг	Бүгд өртөг
15	25-07-08	Хөлдөлтөөс хамгаалах үе байгуулах, 20см	1 м3	148.82	43,685.6	6,501,290.39
16	25-08-03	Буталсан чулуун хольцоор суурь байгуулах, 20см	1 м3	288.39	78,185.08	22,547,795.06
17	25-22-06	Гео тор байрлуулах	1 м2	780	19,633.28	15,313,955.86
		Бүгд дүн				44,363,041.31

ЗАМЫН ХУЧИЛТЫН АЖИЛ

№	Үндэслэл	Ажлын нэр	Нэгж	Тоо хэмжээ	Нэгж өртөг	Бүгд өртөг
18	25-10-01	Шингэн цацлага хийх (Prime coat)	1 м2	15,771.14	3,379.46	53,297,913.74
19	25-10-04	Халуун асфальтбетон хольцоор тэгшилгээний үе байгуулах, 3-5см	1 м3	630.85	691,842.06	436,448,565.3
20	25-10-01	Шингэн цацлага хийх (Prime coat)	1 м2	7,818.38	3,378.32	26,413,007.36
21	25-10-04	Халуун асфальтбетон хольцоор суурь үе байгуулах, 4см	1 м3	312.74	691,845.08	216,367,629.1
22	25-10-02	Шингэн түрхлэг хийх (Task coat)	1 м2	7,818.38	1,788.06	13,979,719.61
23	25-10-05	Халуун асфальтбетон хольцоор өнгө үе байгуулах, 3см	1 м3	234.55	716,514.56	168,058,490.08
		Бүгд дүн				914,565,325.19

ЯВГАН ХҮНИЙ ЗАМЫН АЖИЛ

№	Үндэслэл	Ажлын нэр	Нэгж	Тоо хэмжээ	Нэгж өртөг	Бүгд өртөг
24	25-13-01	Явган хүний замын суурь зохист найрлага бүхий элс хайрган хольцоор байгуулах, 15см	1 м3	201.9	43,997.31	8,883,056.45
25	25-10-01	Шингэн цацлага хийх (Prime coat)	1 м2	272.49	3,366.62	917,369.19
26	25-13-07	Явган хүний замын хучлага асфальтбетон хольцоор дэвсгэгээр байгуулах, 3см	1 м3	8.17	709,227.86	5,794,391.62
27	25-13-09	Явган хүний замын хучлага өнгөт хавтангаар байгуулах	1 м2	1,073.51	50,429.55	54,136,621.24
28	25-13-05	Явган хүний замын хашлага байрлуулах	1 м	897.33	22,514.07	20,202,553.84
		Бүгд дүн				89,933,992.34

ЗАМЫН ХАШЛАГА БАЙРЛУУЛАХ

№	Үндэслэл	Ажлын нэр	Нэгж	Тоо хэмжээ	Нэгж өртөг	Бүгд өртөг
29	25-09-02	Замын хашлага байрлуулах	1 м	1,980	71,452.58	141,476,113.62
		Бүгд дүн				141,476,113.62

УНАДАГ ДУГУЙН ЗАМЫН АЖИЛ

№	Үндэслэл	Ажлын нэр	Нэгж	Тоо хэмжээ	Нэгж өртөг	Бүгд өртөг
30	25-13-01	Унадаг дугуйн замын суурь зохист найрлага бүхий элс хайрган хольцоор байгуулах, 15см	1 м3	55.63	43,978.11	2,446,502.06
31	25-10-01	Шингэн цацлага хийх (Prime coat)	1 м2	370.86	3,373.27	1,251,009.99
32	25-13-07	Унадаг дугуйн замын хучлага асфальтбетон хольцоор дэвсгэгээр байгуулах, 3см	1 м3	11.13	709,451.42	7,896,194.31
33	25-13-05	Унадаг дугуйн замын хашлага байрлуулах	1 м	311.27	22,277	6,934,162.3
34	25-14-03	Унадаг дугуйн замын тэмдэглэгээг зориулалтын машинаар термопластик будгаар хийх	1 м2	18.6	34,887.63	648,909.91
		Бүгд дүн				19,176,778.57

ЗАМЫН ТОНОГЛОЛЫН АЖИЛ

№	Үндэслэл	Ажлын нэр	Нэгж	Тоо хэмжээ	Нэгж өртөг	Бүгд өртөг
35	25-15-01	Замын тэмдэг суурилуулах	1 ш	9	416,631.92	3,749,687.27
36	25-22-07	Хурд сааруулагч байгуулах (Асфальтбетон хольцоор)-2байшилд	1 м3	5.2	861,450.4	4,479,542.09

№	Үндэслэл	Ажлын нэр	Нэгж	Тоо хэмжээ	Нэгж өртөг	Бүгд өртөг
		Бүгд дүн				8,229,229.36

ЗАМЫН ТЭМДЭГЛЭГЭЭНИЙ АЖИЛ

№	Үндэслэл	Ажлын нэр	Нэгж	Тоо хэмжээ	Нэгж өртөг	Бүгд өртөг
37	25-14-03	Замын тэмдэглэгээг зориулалтын машинаар термопластик будгаар хийх	1 м ²	206.25	34,874.59	7,192,884.56
		Бүгд дүн				7,192,884.56

ЗАМЫН УС ЗАЙЛУУЛАХ ЭНГИЙН БАЙГУУЛАМЖИЙН АЖИЛ

№	Үндэслэл	Ажлын нэр	Нэгж	Тоо хэмжээ	Нэгж өртөг	Бүгд өртөг
38	28-16-01	Лоткины суурийн ухмал	1 м ³	352.8	32,060.88	11,311,076.77
39	25-22-13	Замын гадаргуугийн ус зайлуулах сувгийн тэвш байрлуулах (УЗС-1) 1990x520x460	1 м	735	263,502.06	193,674,013.98
40	25-22-12	Замын гадаргуугийн ус зайлуулах сувгийн тэвш байрлуулах (УЗС-1-1) 500x300x180	1 м	24	110,833.92	2,660,014.16
		Бүгд дүн				207,645,104.91

НЭГЖ ҮНИЙН НИЙЛБЭР: 1,658,466,931

НЭГДСЭН ТӨСВИЙН ТООЦОО

ДҮНЖИНГАРАВ ХУДАЛДААНЫ ТӨВИЙН УРД ТАЛЫН АВТО ЗАМЫН ХЭСЭГЧИЛСЭН ЗАСВАР, ШИНЭЧЛЭЛТ (БАЯНЗҮРХ ДҮҮРЭГ)- ИЙН АЖЛЫН ТӨСӨВ

№	Зардлын нэр	Бүгд өртөг (төг)	Тайлбар
1	Ажилчдын цалин	32'749'852	Маягт №3-1-ийн 10-р баганын дүн
2	Тээврийн жолоочийн цалин	12'415'152	Тээврийн зардлын дүнгээс 8.7%
3	Машин механизмын операторчидын цалин	6'615'758	Машин механизм, тоног төхөөрөмжийн зардлын дүнгээс 8.7%
4	Нүүлгэн шилжүүлэх ажлын цалин	0	Нүүлгэн шилжүүлэх ажлын зардлын дүнгээс 8.7%
5	Ажилчдын нэмэгдэл цалин	7'818'895	[1]+[2]+[3]+[4]-ийн нийлбэр дүнгээс 15.1%
6	ИТА-ны цалин	8'802'730	[1]+[2]+[3]-ын нийлбэр дүнгээс 17.0%
7	Алслалтын нэмэгдэл цалин	0	[1]+[2]+[3]+[6]-ийн нийлбэр дүнгээс нормын дагуу тооцно.
8	НИЙТ ЦАЛИН	68'402'387	[1]+[2]+[3]+[4]+[5]+[6]+[7]-ийн нийлбэр дүн
9	Нийгмийн даатгалын шимтгэл	9'918'346	[8]-ын дүнгээс нормын дагуу тооцно.
10	Материалын зардал	1'016'843'461	Төсвийн материалын зардлын тооцоо
11	Тээврийн зардал	130'287'747	[Тээврийн зардлын тооцооны дүн]-[2]
12	Машин механизм, тоног төхөөрөмжийн зардал	69'427'436	[Машин механизм, тоног төхөөрөмжийн зардлын тооцооны дүн]-[3]
13	Ажлын багаж, хэрэгслийн элэгдлийн зардал	2'226'990	[1]-ийн дүнгээс 6.8%
14	Авто замын барилга, арчлалт, засварын ажлын талбайд ажиллах ажилтнуудад үйлчлэх зардал	28'220'283	[Нийт хөд.зарц] / [7.97]* [14000 төгрөг]
15	Нүүлгэн шилжүүлэх зардал	0	[Нүүлгэн шилжүүлэх зардлын дүн] – [4]
16	Түр барилгын элэгдэл	876'316	Тооцоогоор
17	ШУУД ЗАРДЛЫН ДҮН	1'326'202'966	[8]+[9]+[10]+[11]+[12]+[13]+[14]+[15]+[16]-ийн нийлбэр дүн
18	Удирдлагын зардал	43'435'516	[8]-ын дүнгээс "Алслалтын нэмэгдэл цалин"[7]-г хассан дүнгийн 63.5%
19	Ашиг	49'112'914	[8]-ын дүнгээс "Алслалтын нэмэгдэл цалин" [7]-г хассан дүнгийн 71.8%
20	ХАБЭА-н үйл ажиллагааны зардал	33'155'074	[17]-ийн дүнгээс 2.5%
21	Ажиллагсадын даатгал	0	Нэг хүний үнэлгээнээс 0.8 хувиар тооцно.
22	Барилга угсралтын даатгал	0	[17]-ийн дүнгээс 0.0 хувиар тооцно.
23	Машин механизм, тоног төхөөрөмжийн даатгал	0	Балансын үнийн 0.5 хувиар тооцно.
24	БАРИЛГА УГСРАЛТЫН АЖЛЫН ДҮН	1'451'906'469	[17]+[18]+[19]+[20]+[21]+[22]+[23]-ын нийлбэр дүн
25	Техник, технологийн хяналт, зөвлөх үйлчилгээний зардал	0	Нормд зааснаар
26	Захиалагчийн хяналтын зардал	26'524'059	Нормд зааснаар
27	Магадлашгүй ажлын зардал	29'038'129	[24]-ийн дүнгээс 2.0%
28	Нэмэгдсэн өртгийн албан татвар	145'190'647	[24]-ийн дүнгээс 10%
29	Норм, нормативийн сангийн шимтгэл	5'807'626	[24]-ийн дүнгээс 0.4%
30	НИЙТ ТӨСӨВТ ӨРТӨГ	1'658'466'931	[24]+[25]+[26]+[27]+[28]+[29]-ын нийлбэр дүн

Гүйцэтгэсэн: Төсөвчин Т.Түвшин

Хянасан: Мэргэшсэн төсөвчин Г.Түмэнзул

МОНГОЛ УЛС
221117-18
Ганзоригийн ТҮМЭНЗУЛ
2022-2025

Төсөвчин 1658466931
Мэргэшсэн төсөвчин
2024.02.03

АЖИЛЧДЫН ХӨДӨЛМӨР ЗАРЦУУЛАЛТ, ЦАЛИНГИЙН ЗАРДЛЫН ТООЦОО

ТҮР БАРИЛГА БА ҮЙЛДВЭРЛЭЛИЙН БЭЛТГЭЛ АЖИЛ

№	Үндэслэл	Ажлын нэр	Хэмжих нэгж	Ажлын тоо хэмжээ	Ажилчдын мэргэжлийн зэрэг	Нэгж хөдөлмөр зарцуулалт хүн/цаг	Бүгд хөдөлмөр зарцуулалт хүн/цаг	Цалингийн тариф, төгрөг	Нийт цалин, төгрөг
1	25-01-03	Ажилтнуудын зөөврийн сууц байрлуулах	1 ш	3.0	III IV	3.0 0.5	9.0 1.5	5207 5998	46,863 8,997
2	25-01-04	Дугуйтай зөөврийн сууц байрлуулах	1 ш	1.0	II III IV	3.0 2.0 0.5	3.0 2.0 0.5	4623 5207 5998	13,869 10,414 2,999
3	25-01-05	Гал тогооны зөөврийн байр байрлуулах	1 ш	1.0	III IV	6.0 0.5	6.0 0.5	5207 5998	31,242 2,999
4	25-01-09	Дизель станц байрлуулах (цахилгаан үүсгүүр)	1 ш	1.0	III IV	2.56 0.35	2.56 0.35	5207 5998	13,330 2,099
5	25-01-12	Оффисын зөөврийн байр байрлуулах	1 ш	1.0	III IV	5.5 0.5	5.5 0.5	5207 5998	28,639 2,999
6	25-01-13	Харуулын зөөврийн байр байрлуулах	1 ш	1.0	III IV	1.5 0.5	1.5 0.5	5207 5998	7,811 2,999
7	25-01-16	Галын постын түр байр байгуулах	1 пост	1.0	III	1.5	1.5	5207	7,811
8	25-01-24	Зөөврийн био 00 (нойл) байрлуулах	1 сар	0.8	II	8.0	6.4	4623	29,587
		Дүн					41.31		212,657

ЗАМЫН ЧИГ СЭРГЭЭХ, ГАДАСЛАХ

№	Үндэслэл	Ажлын нэр	Хэмжих нэгж	Ажлын тоо хэмжээ	Ажилчдын мэргэжлийн зэрэг	Нэгж хөдөлмөр зарцуулалт хүн/цаг	Бүгд хөдөлмөр зарцуулалт хүн/цаг	Цалингийн тариф, төгрөг	Нийт цалин, төгрөг
1	25-02-02	Замын чиг сэргээх (GPS)	1 км	0.78	III IV	18.22 20.415	14.21 15.92	5207 5998	73,991 95,488
		Дүн					30.13		169,480

СУУРЬ СОЛИХ АЖИЛ

№	Үндэслэл	Ажлын нэр	Хэмжих нэгж	Ажлын тоо хэмжээ	Ажилчдын мэргэжлийн зэрэг	Нэгж хөдөлмөр зарцуулалт хүн/цаг	Бүгд хөдөлмөр зарцуулалт хүн/цаг	Цалингийн тариф, төгрөг	Нийт цалин, төгрөг
1	26-01-22	Далангийн хөрсийг солих	1 м3	3,069.945	III	0.0321	98.55	5207	513,150
		Дүн			IV	0.0205	62.934038	5998	377,478
							161.48		890,628

ТАЛБAYН ЦЭВЭРЛЭГЭЭНИЙ АЖИЛ /ЗАЙЛУУЛАХ, ШИЛЖҮҮЛЭХ/

№	Үндэслэл	Ажлын нэр	Хэмжих нэгж	Ажлын тоо хэмжээ	Ажилчдын мэргэжлийн зэрэг	Нэгж хөдөлмөр зарцуулалт хүн/цаг	Бүгд хөдөлмөр зарцуулалт хүн/цаг	Цалингийн тариф, төгрөг	Нийт цалин, төгрөг
1	26-05-22	Замын хуучин хашлагыг механизмаар хуулж зайлуулах	1 м	2,650.0	II	0.2064	546.96	4623	2,528,596
2	26-05-25	Явган хүний замын хуучин хашлагыг хуулж зайлуулах	1 м	835.67	III	0.0281	74.47	5207	387,765
3	26-05-24	Явган хүний замын хуучин хавтанг хуулж зайлуулах	1 м2	180.0	II	0.3388	60.98	4623	281,911
		Дүн			III	0.245	44.1	5207	229,629
							812.33		3,874,765

ЗАМЫН ДАЛАН, УХМАЛЫН АЖИЛ

№	Үндэслэл	Ажлын нэр	Хэмжих нэгж	Ажлын тоо хэмжээ	Ажилчдын мэргэжлийн зэрэг	Нэгж хөдөлмөр зарцуулалт хүн/цаг	Бүгд хөдөлмөр зарцуулалт хүн/цаг	Цалингийн тариф, төгрөг	Нийт цалин, төгрөг
1	25-07-02	Экскаватороор ухмал байгуулах	1 м3	940.56	III	0.0051	4.8	5207	24,994
		Дүн			IV	0.019	17.87	5998	107,184
							22.67		132,178

ЗАМЫН СУУРИЙН АЖИЛ

№	Үндэслэл	Ажлын нэр	Хэмжих нэгж	Ажлын тоо хэмжээ	Ажилчдын мэргэжлийн зэрэг	Нэгж хөдөлмөр зарцуулалт хүн/цаг	Бүгд хөдөлмөр зарцуулалт хүн/цаг	Цалингийн тариф, төгрөг	Нийт цалин, төгрөг
1	25-07-08	Хөлдөлтөөс хамгаалах үе байгуулах, 20см	1 м3	148.82	II	0.048	7.14	4623	33,008
					III	0.0443	6.59	5207	34,314
					IV	0.0235	3.49	5998	20,933
2	25-08-03		1 м3	288.39	II	0.0699	20.16	4623	93,200

ЗАМЫН СУУРИЙН АЖИЛ

№	Үндэслэл	Ажлын нэр	Хэмжих нэгж	Ажлын тоо хэмжээ	Ажилчдын мэргэжлийн зэрэг	Нэгж хөдөлмөр зарцуулалт хүн/цаг	Бүгд хөдөлмөр зарцуулалт хүн/цаг	Цалингийн тариф, төгрөг	Нийт цалин, төгрөг
		Бугалсан чулуун хольцоор суурь байгуулах, 20см			III	0.1094	31.54	5207	164,229
					IV	0.0118	3.4	5998	20,393
					VI	0.0175	5.05	7997	40,385
					II	0.0004	0.31	4623	1,433
					III	0.0013	1.01	5207	5,269
3	25-22-06	Гео тор байрлуулах	1 м2	780.0	IV	0.0375	29.25	5998	175,442
					V	0.0	0.0	6915	0
		Дүн					107.94		588,596

ЗАМЫН ХУЧИЛТЫН АЖИЛ

№	Үндэслэл	Ажлын нэр	Хэмжих нэгж	Ажлын тоо хэмжээ	Ажилчдын мэргэжлийн зэрэг	Нэгж хөдөлмөр зарцуулалт хүн/цаг	Бүгд хөдөлмөр зарцуулалт хүн/цаг	Цалингийн тариф, төгрөг	Нийт цалин, төгрөг
1	25-10-01	Шингэн цацлага хийх (Prime coat)	1 м2	15,771.14	III	0.0025	39.44	5207	205,364
					IV	0.0018	28.39	5998	170,283
					II	0.0025	1.58	4623	7,304
2	25-10-04	Халуун асфальтбетон хольцоор тэгшилгээний үе байгуулах, 3-5см	1 м3	630.85	III	0.4892	308.62	5207	1,606,984
					IV	0.0993	62.64	5998	375,715
					VI	0.028	17.66	7997	141,227
3	25-10-01	Шингэн цацлага хийх (Prime coat)	1 м2	7,818.38	III	0.0025	19.54	5207	101,745
					IV	0.0018	14.07	5998	84,392
					II	0.0025	0.78	4623	3,606
4	25-10-04	Халуун асфальтбетон хольцоор суурь үе байгуулах, 4см	1 м3	312.74	III	0.4892	152.99	5207	796,619
					IV	0.0993	31.06	5998	186,298
					VI	0.028	8.76	7997	70,054
5	25-10-02	Шингэн түрхлэг хийх (Task coat)	1 м2	7,818.38	III	0.0025	19.54	5207	101,745
					IV	0.0017	13.29	5998	79,713
6	25-10-05	Халуун асфальтбетон хольцоор өнгө үе байгуулах, 3см	1 м3	234.55	II	0.0025	0.59	4623	2,728
					III	0.6464	151.61	5207	789,433

ЗАМЫН ХУЧИЛТЫН АЖИЛ

№	Үндэслэл	Ажлын нэр	Хэмжих нэгж	Ажлын тоо хэмжээ	Ажилчдын мэргэжлийн зэрэг	Нэгж хөдөлмөр зарцуулалт хүн/цаг	Бүгд хөдөлмөр зарцуулалт хүн/цаг	Цалингийн тариф, төгрөг	Нийт цалин, төгрөг
					IV	0.1151	26.99	5998	161,886
					VI	0.0373	8.75	7997	69,974
		Дүн					906.3		4,955,070

ЯВГАН ХҮНИЙ ЗАМЫН АЖИЛ

№	Үндэслэл	Ажлын нэр	Хэмжих нэгж	Ажлын тоо хэмжээ	Ажилчдын мэргэжлийн зэрэг	Нэгж хөдөлмөр зарцуулалт хүн/цаг	Бүгд хөдөлмөр зарцуулалт хүн/цаг	Цалингийн тариф, төгрөг	Нийт цалин, төгрөг
1	25-13-01	Явган хүний замын суурь зохист найрлага бүхий элс хайрган хольцоор байгуулах, 15см	1 м3	201.9	III	0.0981	19.81	5207	103,151
2	25-10-01	Шингэн цацлага хийх (Prime coat)	1 м2	272.49	IV	0.0292	5.9	5998	35,388
3	25-13-07	Явган хүний замын хучлага асфальтбетон хольцоор дэвсгэцээр байгуулах, 3см	1 м3	8.17	III	0.0025	0.69	5207	3,593
					IV	0.0018	0.49	5998	2,939
					II	0.0005	0.0	4623	0
					III	0.6835	5.59	5207	29,107
					IV	0.1551	1.26	5998	7,557
					VI	0.0373	0.3	7997	2,399
4	25-13-09	Явган хүний замын хучлага өнгөт хавтангаар байгуулах	1 м2	1,073.51	II	0.5078	545.13	4623	2,520,136
					III	0.1636	175.62	5207	914,453
					IV	0.002	2.15	5998	12,896
					V	0.09	96.62	6915	668,127
					II	0.0848	76.09	4623	351,764
5	25-13-05	Явган хүний замын хашлага байрлуулах	1 м	897.33	III	0.0645	57.88	5207	301,381
					IV	0.0333	29.88	5998	179,220
					V	0.0432	38.76	6915	268,025
		Дүн					1,056.17		5,400,138

ЗАМЫН ХАШЛАГА БАЙРЛУУЛАХ

№	Үндэслэл	Ажлын нэр	Хэмжих нэгж	Ажлын тоо хэмжээ	Ажилчдын мэргэжлийн зэрэг	Нэгж хөдөлмөр зарцуулалт хүн/цаг	Бүгд хөдөлмөр зарцуулалт хүн/цаг	Цалингийн тариф, төгрөг	Нийт цалин, төгрөг
1	25-09-02	Замын хашлага байрлуулах	1 м	1,980.0	II	0.2739	542.32	4623	2,507,145
					III	0.1979	391.84	5207	2,040,311
					IV	0.0655	129.68	5998	777,821
					V	0.066	130.68	6915	903,652
		Дүн					1,194.52		6,228,929

УНАДАГ ДУГУЙН ЗАМЫН АЖИЛ

№	Үндэслэл	Ажлын нэр	Хэмжих нэгж	Ажлын тоо хэмжээ	Ажилчдын мэргэжлийн зэрэг	Нэгж хөдөлмөр зарцуулалт хүн/цаг	Бүгд хөдөлмөр зарцуулалт хүн/цаг	Цалингийн тариф, төгрөг	Нийт цалин, төгрөг
1	25-13-01	Унадаг дугуйн замын суурь зохист найрлага бүхий элс хайрган хольцоор байруулах, 15см	1 м3	55.63	III	0.0981	5.46	5207	28,430
2	25-10-01	Шингэн цацлага хийх (Prime coat)	1 м2	370.86	IV	0.0292	1.62	5998	9,717
3	25-13-07	Унадаг дугуйн замын хучлага асфальтбетон хольцоор дэвсгэгчээр байруулах, 3см	1 м3	11.13	III	0.0025	0.93	5207	4,843
					IV	0.0018	0.67	5998	4,019
					II	0.0005	0.01	4623	46
					III	0.6835	7.61	5207	39,625
					IV	0.1551	1.73	5998	10,377
					VI	0.0373	0.42	7997	3,359
4	25-13-05	Унадаг дугуйн замын хашлага байруулах	1 м	311.27	II	0.0848	26.4	4623	122,047
					III	0.0645	20.08	5207	104,557
					IV	0.0333	10.36	5998	62,139
					V	0.0432	13.45	6915	93,007
					II	0.0364	0.68	4623	3,144
5	25-14-03	Унадаг дугуйн замын тэмдэглэгээг зориулалтын машинаар термопластик будгаар хийх	1 м2	18.6	III	0.1059	1.97	5207	10,258
					IV	0.1	1.86	5998	11,156
					V	0.112	2.08	6915	14,383
		Дүн					95.33		521,106

ЗАМЫН ТОНОГЛОЛЫН АЖИЛ

№	Үндэслэл	Ажлын нэр	Хэмжих нэгж	Ажлын тоо хэмжээ	Ажилчдын мэргэжлийн зэрэг	Нэгж хөдөлмөр зарцуулалт хүн/цаг	Бүгд хөдөлмөр зарцуулалт хүн/цаг	Цалингийн тариф, төгрөг	Нийт цалин, төгрөг
1	25-15-01	Замын тэмдэг суурилуулах	1 ш	9.0	II	2.047	18.42	4623	85,156
					III	4.3786	39.41	5207	205,208
					IV	0.0083	0.07	5998	420
2	25-22-07	Хурд сааруулагч байгуулах (Асфальтбетон хольцоор)-2байршилд	1 м3	5.2	II	0.6441	3.35	4623	15,487
					III	3.8569	20.06	5207	104,452
					IV	0.6667	3.47	5998	20,813
		Дүн					84.78		431,536

ЗАМЫН ТЭМДЭГЛЭГЭЭНИЙ АЖИЛ

№	Үндэслэл	Ажлын нэр	Хэмжих нэгж	Ажлын тоо хэмжээ	Ажилчдын мэргэжлийн зэрэг	Нэгж хөдөлмөр зарцуулалт хүн/цаг	Бүгд хөдөлмөр зарцуулалт хүн/цаг	Цалингийн тариф, төгрөг	Нийт цалин, төгрөг
1	25-14-03	Замын тэмдэглэгээг зориулалтын машинаар термопластик будгаар хийх	1 м2	206.25	II	0.0364	7.51	4623	34,719
					III	0.1059	21.85	5207	113,773
					IV	0.1	20.63	5998	123,739
					V	0.112	23.1	6915	159,737
		Дүн					73.09		431,967

ЗАМЫН УС ЗАЙЛУУЛАХ ЭНГИЙН БАЙГУУЛАМЖИЙН АЖИЛ

№	Үндэслэл	Ажлын нэр	Хэмжих нэгж	Ажлын тоо хэмжээ	Ажилчдын мэргэжлийн зэрэг	Нэгж хөдөлмөр зарцуулалт хүн/цаг	Бүгд хөдөлмөр зарцуулалт хүн/цаг	Цалингийн тариф, төгрөг	Нийт цалин, төгрөг
1	28-16-01	Лоткины суурийн ухмал	1 м3	352.8	III	0.0234	8.26	5207	43,010
					IV	0.5946	209.77	5998	1,258,200
2	25-22-13	Замын гадаргуугийн ус зайлуулах сувгийн тэвш байрлуулах (УЗС-1) 1990х520х460	1 м	735.0	II	0.13	95.55	4623	441,728
					III	0.812	596.82	5207	3,107,642
					IV	0.8403	617.62	5998	3,704,485
					V	0.0452	33.22	6915	229,716
3	25-22-12	Замын гадаргуугийн ус зайлуулах сувгийн тэвш байрлуулах (УЗС-1) 500х300х180	1 м	24.0	II	0.058	1.39	4623	6,426
					III	0.562	13.49	5207	70,242
					IV	0.3403	8.17	5998	49,004

ЗАМЫН УС ЗАЙЛУУЛАХ ЭНГИЙН БАЙГУУЛАМЖИЙН АЖИЛ

№	Үндэслэл	Ажлын нэр	Хэмжих нэгж	Ажлын тоо хэмжээ	Ажилчдын мэргэжлийн зэрэг	Нэгж хөдөлмөр зарцуулалт хүн/цаг	Бүгд хөдөлмөр зарцуулалт хүн/цаг	Цалингийн тариф, төгрөг	Нийт цалин, төгрөг
					V	0.014	0.34	6915	2,351
		Дүн					1,584.63		8,912,804

БҮГД ХҮН ЦАГ: 6,170.68 БҮГД ЦАЛИН: 32,749,852

МАТЕРИАЛЫН ЗАРДЛЫН ТООЦОО

№	Материалын нэр	Хэмжих нэгж	Нийт орц	Нэгж үнэ, төгрөг	Нийт үнэ, төгрөг
1	Ариутгалын бодис	кг	4.1	5,000	20,500
2	Бетон хольц В15	м3	149.12	252,000	37,578,240
3	Брус	м3	2.06	850,000	1,751,000
4	Буталсан чулуун суурийн хольц	м3	297.04	31,000	9,208,240
5	Гео тор	м2	819.0	15,000	12,285,000
6	Гео торны бэхэлгээ	кг	16.38	3,000	49,140
7	Даланд тохирох материал	м3	3,143.62368	6,000	18,861,742
8	Дунд ширхэглэлтэй халуун асфальтбетон хольц	тн	2,321.23	215,000	499,064,450
9	Жижиг ширхэглэлтэй халуун асфальтбетон хольц	тн	637.26	220,000	140,197,200
10	Замын бетон хашлага (1.0x0.3x0.18м)	м	1,980.0	27,000	53,460,000
11	Замын тэмдэг (шонгийн хамт)	ш	9.0	220,000	1,980,000
12	Зохист найрлага бүхий элс хайрган хольц	м3	291.71	6,000	1,750,260
13	Зүсэгчийн ир	ш	0.35	200,000	70,000
14	Маркер	ш	11.611857	1,000	11,612
15	Модон гадас (5x5x40см)	ш	322.04714	500	161,024
16	Модон материал	м3	0.44	450,000	198,000
17	Мяндсан утас	м	134.17	50	6,709
18	Нунтаг шохой	кг	46.09	300	13,827
19	Таар	м2	955.8	1,000	955,800
20	Термопластик будаг	кг	1,054.33	2,800	2,952,124
21	Термопластик будгийн ойлгогч	кг	82.0	3,200	262,400
22	Термопластик будгийн цавуу	кг	46.86	14,500	679,470
23	Тохиромжгүй материал	м3	3,069.945	0	0
24	Тросс d4	м	258.39	600	155,034
25	Төмөр гадас d13x200	ш	54.67	600	32,802
26	Төмөр гадас d13x500	ш	901.33	1,500	1,351,995
27	Төмөр гадас d20x200	ш	4.06	1,800	7,308
28	Төмөр гадас d20x500	ш	683.32	2,500	1,708,300
29	Унадаг дугуйн замын хашлага	м	311.27	9,000	2,801,430
30	Ус	тн	364.766867	2,000	729,534
31	Ус зайлуулах сувгийн таг (395x495x95)	м	735.0	52,000	38,220,000
32	Ус зайлуулах сувгийн таг-1-1 (нүхтэй)	м	24.0	28,600	686,400
33	Ус зайлуулах сувгийн тэвш (1990x520x465)	м	735.0	89,100	65,488,500
34	Ус зайлуулах сувгийн тэвш (500x300x180)	м	24.0	41,800	1,003,200
35	Ухмалын материал	м3	1,293.36	0	0
36	Хадаас	кг	2.16	4,500	9,720
37	Хаягдал материал /хогийн цэгт буулгах үнэ тооцов/	тн	827.925	5,000	4,139,625
38	Хөлдөлтөөс хамгаалах үеийн материал	м3	152.39	6,000	914,340
39	Цахилгааны утас	м	158.23	4,000	632,920
40	Шатдаг хий (газ)	кг	3.4	5,090	17,306
41	Шингэн битум	тн	0.0	2,200,000	0
42	Шингэрүүлсэн битум	тн	34.29	2,200,000	75,438,000

№	Материалын нэр	Хэмжих нэгж	Нийт орц	Нэгж үнэ, төгрөг	Нийт үнэ, төгрөг
43	Элс	м3	55.93	26,800	1,498,924
44	Элс цементэн зуурмаг	м3	29.99	180,000	5,398,200
45	Явган хүний замын хавтан	м2	1,073.51	25,000	26,837,750
46	Явган хүний замын хашлага	м	897.33	9,200	8,255,436
	Бүгд дүн				1,016,843,461

МАШИН МЕХАНИЗМ, ТОНОГ ТӨХӨӨРӨМЖИЙН ЗАРДЛЫН ТООЦОО

№	Машин механизм, тоног төхөөрөмжийн нэр	Хүчин чадал	Нийт машин цаг	Машин цагийн нэгж үнэ, төгрөг	Машин цагийн нийт үнэ, төгрөг
1	Автогрейдер	175м.х	14.9	83200.0	1,239,680
2	Автогудронатор	6000л	5.61	87169.0	489,018
3	Асфальт дэвсэгч	3.5м-7.0м	30.57	148387.0	4,536,191
4	Ачааны автомашин	10тн	325.04	18408.0	5,983,336
5	Ачааны автомашин	2тн	222.65	13985.0	3,113,760
6	Ачигч	2.0м3	3.88	62696.0	243,260
7	Бохир соруулах машин	5тн	2.4	50000.0	120,000
8	Будгийн халаагч тогоо	200°C	17.99	5178.0	93,152
9	Бульдозер	175м.х	0.71	95655.0	67,915
10	Гар нягтруулагч	120кг	30.59	12278.0	375,584
11	Гар нягтруулагч	90кг	16.88	11014.0	185,916
12	Гинжит экскаватор	1.0м3	85.92	86143.0	7,401,407
13	Гөлгөр булт индүү	13-16тн	68.68	51988.0	3,570,536
14	Гөлгөр булт хөнгөн индүү	4-8тн	76.47	42537.0	3,252,804
15	Доргиурт булт индүү	13-16тн	91.38	55855.0	5,104,030
16	Дугуйт экскаватор	0.5м3	28.09	53492.0	1,909,699
17	Заадас зүсэгч хөрөө	<150мм	3	11725.0	35,175
18	Замын тэмдэглэгээний төхөөрөмж (термопластик)	0.2м	17.99	21273.0	382,701
19	Зөөврийн компрессор	10м3/мин	54.84	19073.0	1,045,963
20	Кран	10тн	294.65	79521.0	23,430,863
21	Пикап	4хүн	140.95	4536.0	639,349
22	Пресс (CBR)	кN	0.84	7094.0	5,959
23	Прокторын алх, хэв (автомат)	ком	2.18	3000.0	6,540
24	Суурийн материал дэвсэгч	3.5м-7.0м	6.63	148387.0	983,806
25	Усны машин	20тн	42.71	92684.0	3,958,534
26	Хатаах зуух	200°C	155.18	5260.0	816,247
27	Хийн дугуйт индүү	14-16тн	114.47	53712.0	6,148,413
28	Хучлагаас дээж авагч өрмийн машин (Кор)	D100мм	22.8	8000.0	182,400
29	Шатаах зуух	1200°C	45.48	5260.0	239,225
30	Шүүрдэгч машин	3.5м	9.62	50076.0	481,731
	Бүгд дүн		1,933.1		76,043,194
	Цалингийн зардал 8.7%				6,615,758
	Цалингийн зардал хассан дүн				69,427,436

ТЭЭВРИЙН ЗАРДЛЫН ТООЦОО

№	Материалын нэр	Хэмжих нэгж	Нийт орц	Нэгж хүнд (тн)	Материалын жин (тн)	Ачааны зэрэг	Тээврийн зай, км	1 тн/км-ийн тариф, төгрөг	Нягтр-ын коэф.	Нийт жин (тн)	Нийт зардал (төг)	Тээврийн хөд. зарц-т (хүн/цаг)
1	Ариутгалын бодис	кг	4.1	0.001	0	1	5	453.71	1.0	0.004	9.07	0
2	Бетон хольц В15	м3	149.12	2.4	357.89	1	1	960.47	1.0	357.888	343,740.69	6.56
3	Брус	м3	2.06	0.65	1.34	1	5	453.71	1.0	1.339	3,037.59	0.12
4	Бугалсан чулуун суурийн хольц	м3	297.04	1.75	519.82	1	28	296.55	1.2	623.784	5,179,528.07	319.95
5	Гео тор	м2	819	0.0003	0.25	1	5	453.71	1.0	0.246	558.06	0.02
6	Гео торны бэхлэгэ	кг	16.38	0.001	0.02	1	5	453.71	1.0	0.016	36.3	0
7	Даланд тохирох материал	м3	3,143.62	1.76	5,532.78	1	28	296.55	1.2	6,639.333	55,129,037.63	3,405.4
8	Дунд ширхэглэлтэй халуун асфальтбетон хольц	тн	2,321.23	1.0	2,321.23	2	20	429.95	1.0	2,321.23	19,960,256.77	850.42
9	Жижиг ширхэглэлтэй халуун асфальтбетон хольц	тн	637.26	1.0	637.26	2	20	429.95	1.0	637.26	5,479,798.74	233.47
10	Замын бетон хашлага (1.0х0.3х0.18м)	м	1,980	0.13	257.4	1	19	323.62	1.0	257.4	1,582,695.97	89.59
11	Замын гэмдэг (шонгийн хамт)	ш	9	0.035	0.32	2	8	492.65	1.0	0.315	1,241.48	0.05
12	Зохист найрлага бүхий элс хайрган хольц	м3	291.71	1.76	513.41	1	28	296.55	1.2	616.092	5,115,658.31	316
13	Зүсэгчийн ир	ш	0.35	0.0015	0	1	5	453.71	1.0	0.001	2.27	0
14	Маркер	ш	11.61	0.0001	0	1	5	453.71	1.0	0.001	2.27	0
15	Модон гадас (5х5х40см)	ш	322.05	0.00065	0.21	1	5	453.71	1.0	0.209	474.13	0.02
16	Модон материал	м3	0.44	0.65	0.29	1	5	453.71	1.0	0.286	648.81	0.03
17	Мяндсан утас	м	134.17	0.0001	0.01	1	5	453.71	1.0	0.013	29.49	0
18	Нунтаг шохой	кг	46.09	0.001	0.05	1	5	453.71	1.0	0.046	104.35	0
19	Таар	м2	955.8	0.0001	0.1	1	5	453.71	1.0	0.096	217.78	0.01
20	Термопластик будаг	кг	1,054.33	0.001	1.05	2	5	583.93	1.0	1.054	3,077.31	0.1
21	Термопластик будгийн ойлгогч	кг	82	0.001	0.08	1	5	453.71	1.0	0.082	186.02	0.01
22	Термопластик будгийн цавуу	кг	46.86	0.001	0.05	2	5	583.93	1.0	0.047	137.22	0
23	Тохиромжгүй материал	м3	3,069.95	1.6	4,911.91	1	15	334.65	1.1	5,403.103	27,122,226.28	1,484.64
24	Тросс d4	м	258.39	0.001	0.26	1	5	453.71	1.0	0.258	585.29	0.02
25	Төмөр гадас d13x200	ш	54.67	0.0002	0.01	1	1	960.47	1.0	0.011	10.57	0

№	Материалын нэр	Хэмжих нэгж	Нийт орц	Нэгж хүнд (тн)	Материалын жин (тн)	Ачааны зэрэг	Тээврийн зай, км	1 тн/км-ийн тариф, төгрөг	Нягтр-ын коэф.	Нийт жин (тн)	Нийт зардал (төг)	Тээврийн хөд. зарц-т (хүн/цаг)
26	Төмөр гадас d13x500	Ш	901.33	0.0006	0.54	1	1	960.47	1.0	0.541	519.61	0.01
27	Төмөр гадас d20x200	Ш	4.06	0.0005	0	1	1	960.47	1.0	0.002	1.92	0
28	Төмөр гадас d20x500	Ш	683.32	0.0013	0.89	1	1	960.47	1.0	0.888	852.9	0.02
29	Унадаг дугуйн замын хашлага	М	311.27	0.0384	11.95	1	19	323.62	1.0	11.953	73,496.37	4.16
30	Ус	тн	364.77	1.0	364.77	1	5	453.71	1.0	364.767	827,492.18	33.41
31	Ус зайлуулах сувгийн таг (395x495x95)	М	735	0.119	87.46	1	18	323.62	1.0	87.465	509,497.62	28.84
32	Ус зайлуулах сувгийн таг-1-1 (нүхтэй)	М	24	0.036	0.86	1	18	323.62	1.0	0.864	5,032.94	0.28
33	Ус зайлуулах сувгийн тэвш (1990x520x465)	М	735	0.23	169.05	1	18	323.62	1.0	169.05	984,743.3	55.74
34	Ус зайлуулах сувгийн тэвш (500x300x180)	М	24	0.072	1.73	1	18	323.62	1.0	1.728	10,065.88	0.57
35	Ухмалын материал	м3	1,293.36	1.6	2,069.38	1	15	334.65	1.1	2,276.314	11,426,527.2	625.47
36	Хадаас	кг	2.16	0.001	0	1	5	453.71	1.0	0.002	4.54	0
37	Хаягдал материал /хогийн цэгт буулгах үнэ тооцов/	тн	827.92	1.0	827.92	1	15	334.65	1.0	827.925	4,155,976.52	227.49
38	Хөдөлгөөс хамгаалах үеийн материал	м3	152.39	1.76	268.21	1	28	296.55	1.2	321.848	2,672,432.68	165.08
39	Цахилгааны утас	М	158.23	0.001	0.16	1	5	453.71	1.0	0.158	358.43	0.01
40	Шатдаг хий (газ)	кг	3.4	0.001	0	3	5	785.9	1.0	0.003	11.79	0
41	Шингэн битум	тн	0	1.0	0	2	21	415.02	1.0	0	0	0
42	Шингэрүүлсэн битум	тн	34.29	1.0	34.29	2	20	429.95	1.0	34.29	294,859.71	12.56
43	Элс	м3	55.93	1.6	89.49	1	22	314.1	1.0	89.488	618,379.98	36.06
44	Элс цементэн зуурмаг	м3	29.99	2.2	65.98	1	1	960.47	1.0	65.978	63,369.89	1.21
45	Явган хүний замын хавтан	м2	1,073.51	0.14	150.29	1	19	323.62	1.0	150.291	924,106.29	52.31
46	Явган хүний замын хашлага	М	897.33	0.0384	34.46	1	19	323.62	1.0	34.457	211,868.51	11.99
	Нийт дүн										142,702,898.73	7,961.62
	Цалингийн зардал 8.7%										12,415,152.19	
	Цалингийн зардал хассан дүн										130,287,746.54	

ТҮР БАРИЛГЫН ЭЛЭГДЛИЙН ЗАРДЛЫН ТООЦОО

№	Түр барилгын нэр	Хүчин чадал	Тоо ширхэг	Элэгдлийн хэмжээ (хувиар)	Элэгдэх хугацаа (жил)	Дансны үнэ, төгрөг	Нийт зардал, төгрөг
1	Ажилтнуудын зөөврийн сууц	3м х 6м	3	0.6664	10	15,000,000	299,880
2	Дугуйтай зөөврийн сууц	3м х 6м	1	0.6664	10	10,000,000	66,640
3	Гал тогооны зөөврийн байр	3.5м х 12м	1	0.6664	10	20,000,000	133,280
4	Дизель станцын зөөврийн байр	5м х 4м	1	0.6664	10	3,000,000	19,992
5	Зөөврийн цахилгаан үүсгүүр	250 квт	1	0.6664	10	30,000,000	199,920
6	Оффисын зөөврийн байр	3.5м х 12м	1	0.6664	10	20,000,000	133,280
7	Харуулын зөөврийн байр	3м х 2м	1	0.6664	10	3,000,000	19,992
8	Галын постын түр байр	2.5м х 1.5м	1	0.6664	10	500,000	3,332
	Бүгд дүн						876,316

**УЛААНБААТАР ХОТ БАЯНЗҮРХ ДҮҮРЭГ 26-Р ХОРОО ДҮНЖИНГАРАВ
ХУДАЛДААНЫ ТӨВИЙН УУЛЗВАРААС ЗҮҮН ТИЙШ 133 ДУГААР СУРГУУЛЬ
ЧИГЛЭЛИЙН 780м АВТО ЗАМЫН ТЕХНИКИЙН ЗУРАГ**

Зөвшилцсөн:			Гүйцэтгэгч:		
Албан тушаал	Нэр	Гарын үсэг	Албан тушаал	Нэр	Гарын үсэг
 НЗХГ-ЫН БОДЛОГЫН, ТӨЛӨВЛӨЛТИЙН ХЭЛТСИЙН ДАРГА	Б.МЯГМАР		 "АНГАД АРВИЖИХ" ХХК ЗАХИРАЛ	Н.БАТДЭМБЭРЭЛ	 
Зөвшилцсөн:			Гүйцэтгэгч:		
Албан тушаал	Нэр	Гарын үсэг	Албан тушаал	Нэр	Гарын үсэг
			 "ЗАМЫН ХӨДӨЛГӨӨНИЙ УДИРДЛАГЫН ТӨВ" -ИЙН ЗАХИРАЛ	Ч.ХУВЬЗАЯА	 

ЗӨВШИЛЦСӨН:

Нийслэлийн газар зохион байгуулалтын албаны даргын түр орлон гүйцэтгэгч:



Г.Мөнхбаатар

2024.06.24.

ҮНДЭСЛЭЛ

- Нийслэлийн Засаг даргын 2024 оны 01 пүгээр сарын 12-ны өдрийн А/32 дугаар захирамж

БАЙРШЛЫН СХЕМ 1:12000



Авто замын трассыг өртсөн 7 нэгж талбартай дөвчлүүлэх. Ш/14.







Д/Д	ТОДОРХОЙЛОЛТ	ТАЙЛБАР
1	Төлөвлөж буй авто зам, уулзвар	Төлөвлөж буй
2	Төлөвлөж буй холбоос зам	Төлөвлөж буй

Таних тэмдэг		
	Төлөвлөж буй уулзвар	
	Төлөвлөж буй ногоон байгууламж	
	Төлөвлөж буй явган зам	
	Засмал зам	
	Далан	
	Гэрэлтүүлэг	
	Мод	
	Төлөвлөж буй барилга	
	Модон хашаа	
	Бетон хашаа	
	Торон хашаа	
	Тэмдэг	
	Цахилгааны кабель	
	Дулааны шугам	
	Бохирын шугам	
	Цэврийн шугам	
	Газар доорх холбооны шугам	
	Бороо ус зайлуулах шугам	

ЗӨВЛӨХ:	ТӨСЛИЙН НЭР	ТӨСӨЛЛӨСӨН	ЗУРГИЙН ЕРӨНХИЙ НЭР	ХИЙЦИЙН БА ХЭСЭГЛЭЛИЙН ЗУРАГ:		
 "АНГАД АРВИЖИХ" ХХК	УЛААНБААТАР ХОТ БАЯНЗҮРХ ДҮҮРЭГ 26-Р ХОРОО ДҮНЖИНГАРАВ ХУДАЛДААНЫ ТӨВИЙН УУЛЗВАРААС ЗҮҮН ТИЙШ 133 ДУГААР СУРГУУЛЬ ЧИГЛЭЛИЙН 780М АВТО ЗАМЫН ТЕХНИКИЙН ЗУРАГ	Захирал Н.Батдэмбэрэл	Зөвшилцөх хуудас	Дэвсгэр		
		ЗЕИ инженер Д.Батболд		Шифр: Д01/24	Хэмжээ	Хуудас
	Гүйцэтгэсэн Б.Отгондаваа		А3		0	59
	Шалгасан Д.Батболд		МАСШТАБ:	2024.06		

УЛААНБААТАР ХОТ БАЯНЗҮРХ ДҮҮРЭГ 26-Р ХОРОО ДҮНЖИНГАРАВ
ХУДАЛДААНЫ ТӨВИЙН УУЛЗВАРААС ЗҮҮН ТИЙШ 133 ДУГААР
СУРГУУЛЬ ЧИГЛЭЛИЙН 780м АВТО ЗАМЫН АЖЛЫН ЗУРАГ ТӨСӨЛ

Д/д	Нэршил	Маштаб:	Хуудас
1	Байршлын тойм зураг	1000	1
2	Дэвсгэр зураг орто фото	1000	2-3
3	Дэвсгэр зураг	500	4-7
4	Хөдөлгөөн зохион байгуулалтын зураг	500	8-11
5	Зай хэмжээний зураг	500	12-15
6	Картограмм зураг	500	16-23
7	Өндөржилтийн зураг	500	24-27
8	Нэг маягийн хөндлөн огтлол		28
9	Гадаргын ус зайлуулах зураг		29-35
10	Дагуу огтлол	200	36-38
11	Хөндлөн огтлол	100	39-58
12	Ажлын тоо хэмжээ		59

ЗӨВЛӨХ:	ТӨСЛИЙН НЭР	ТӨСӨЛЛӨСӨН			ЗУРГИЙН ЕРӨНХИЙ НЭР	ХИЙЦИЙН БА ХЭСЭГЛЭЛИЙН ЗУРАГ:		
 "АНГАД АРВИЖИХ" ХХК	УЛААНБААТАР ХОТ БАЯНЗҮРХ ДҮҮРЭГ 26-Р ХОРОО ДҮНЖИНГАРАВ ХУДАЛДААНЫ ТӨВИЙН УУЛЗВАРААС ЗҮҮН ТИЙШ 133 ДУГААР СУРГУУЛЬ ЧИГЛЭЛИЙН 780м АВТО ЗАМЫН ТЕХНИКИЙН ЗУРАГ	Захирал	Н.Батдэмбэрэл		ГАРЧИГ	Дэвсгэр		
		ЗЕИинженер	Д.Батболд			Хэмжээ	Хуудас	Бүх хуудас
		Гүйцэтгэсэн	Б.Отгондаваа			А3	0	59
		Шалгасан	Д.Батболд			Шифр: Д01/24	МАСШТАБ:	2024.06

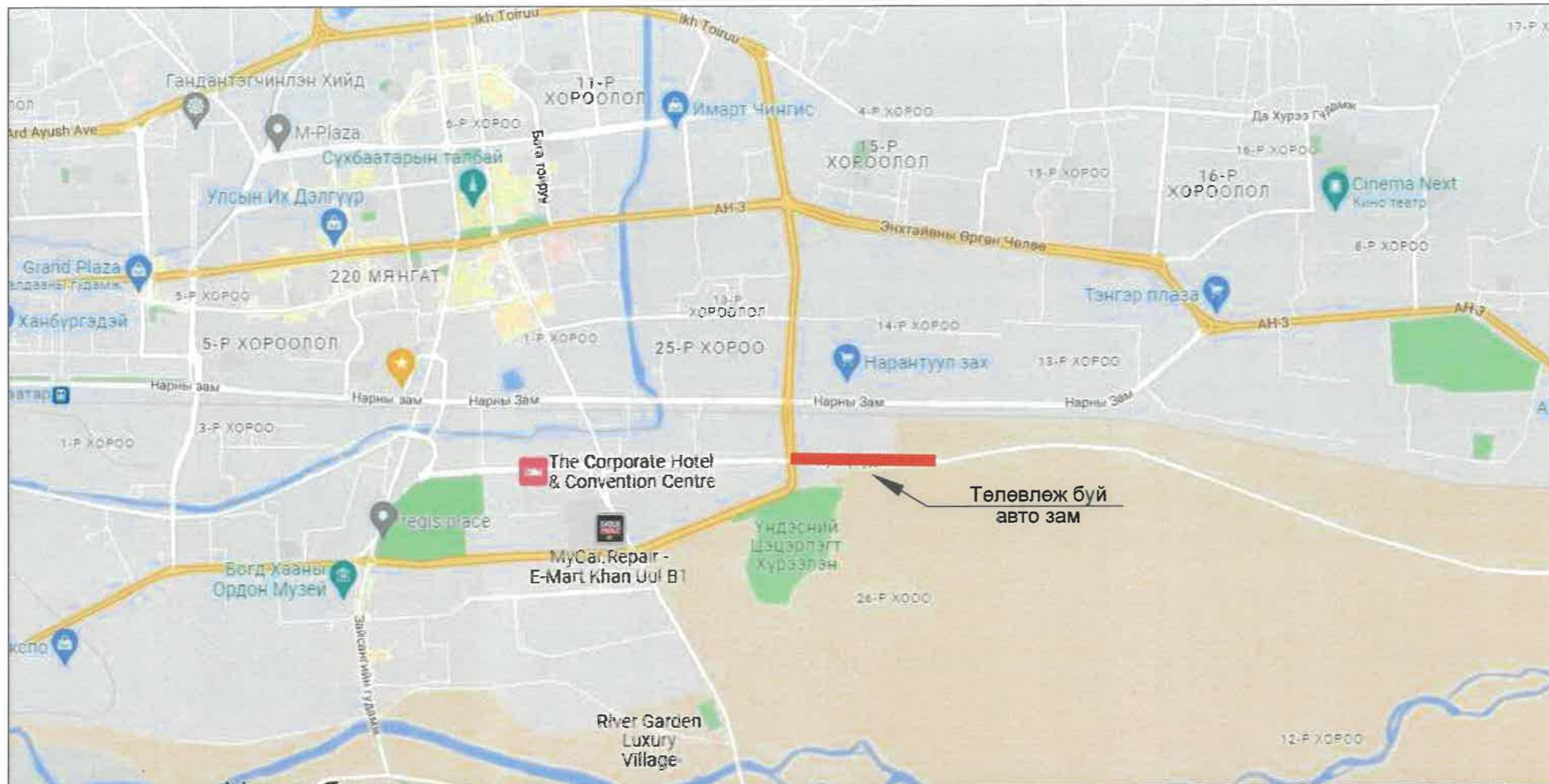

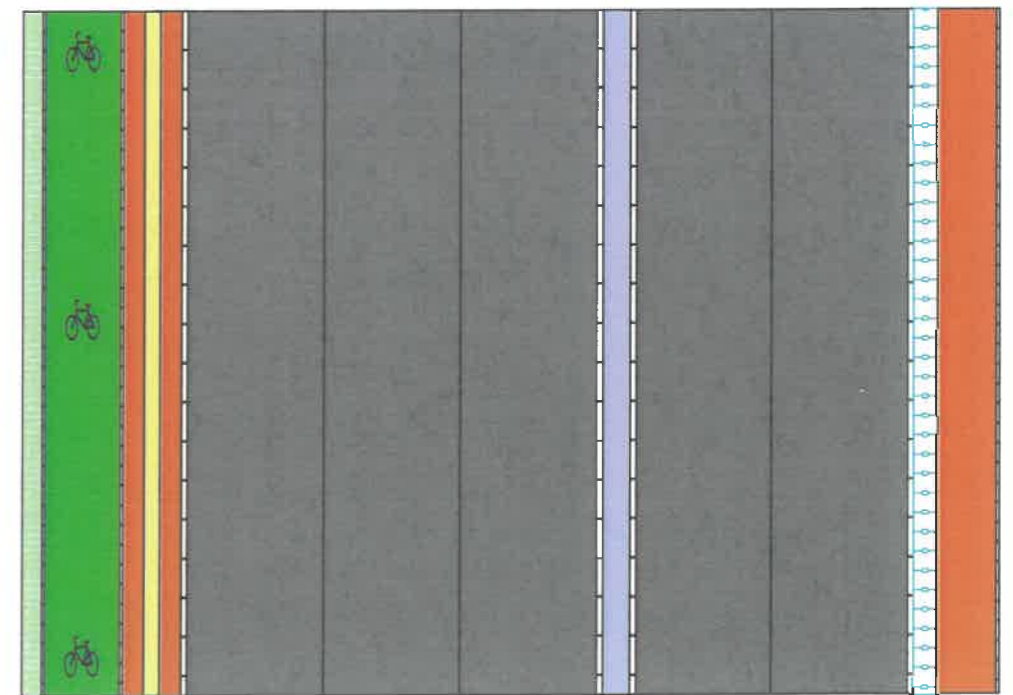
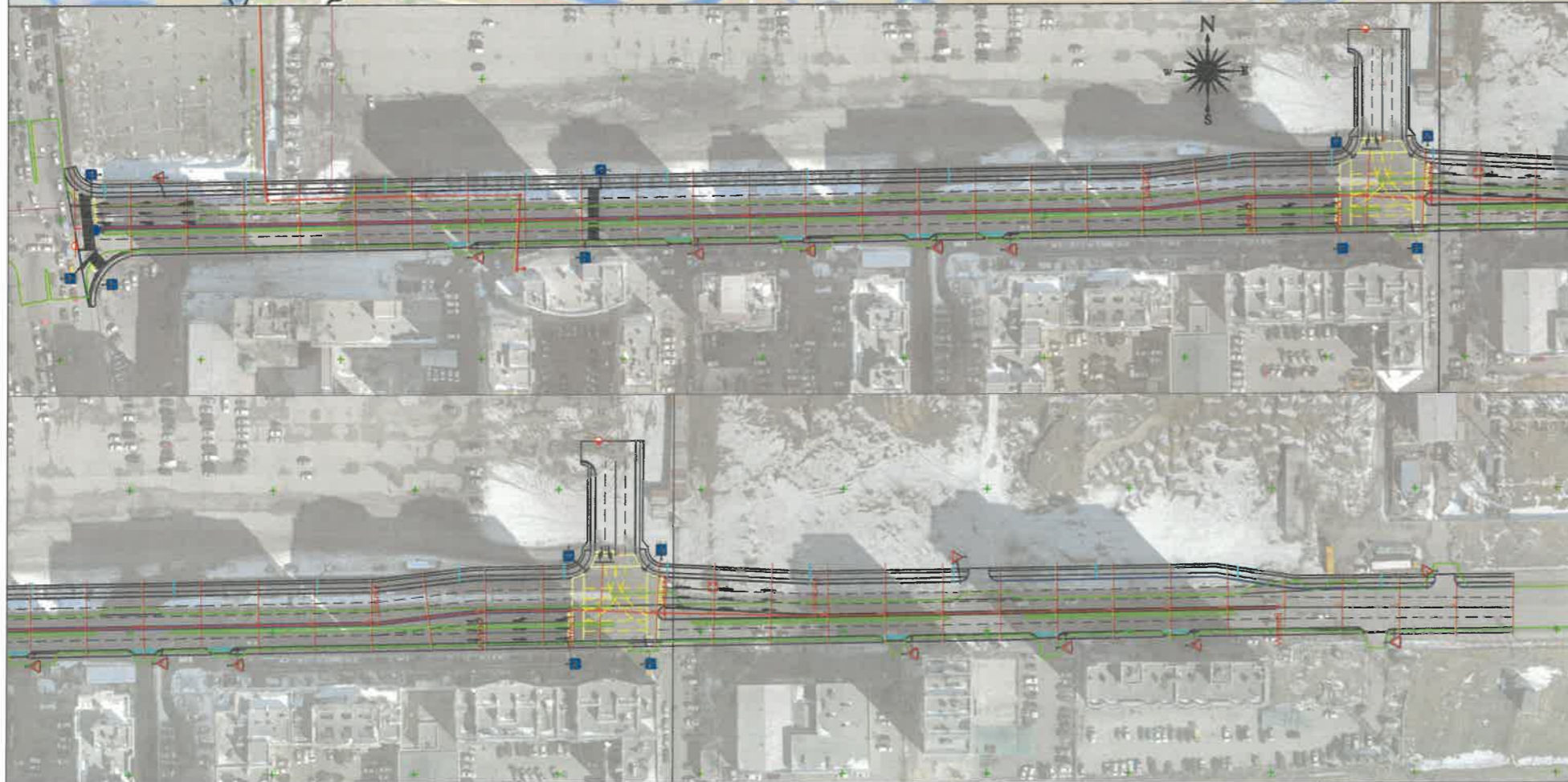
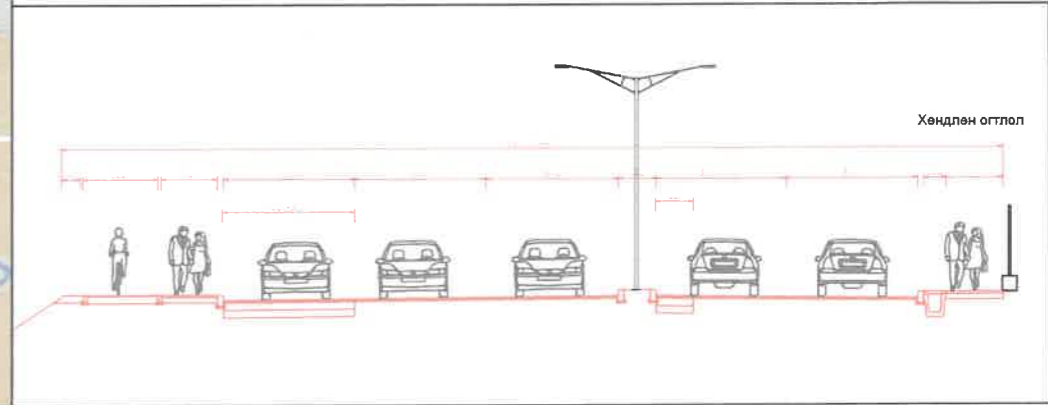

Таних тэмдэг:

- Явган зам шинээр хийх
- Авто замын хашлага хийх
- Явган замын хашлага хийх
- Хэвтээ тэмдэглэгээ
- Шинээр хийгдэх асфальтбетон хучилт
- Ус зайлуулах суваг
- Хайрган хөвөө
- Пикет

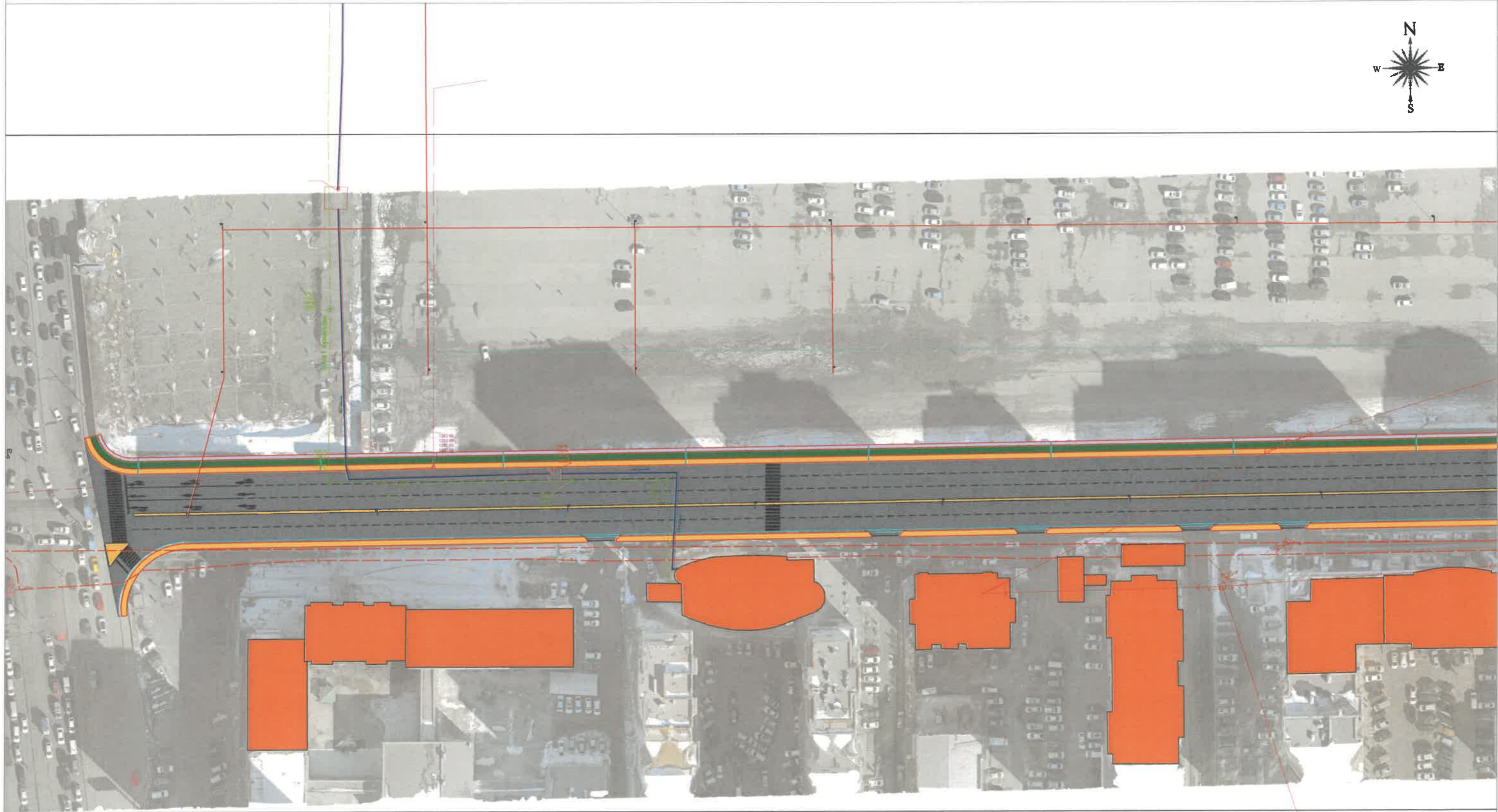
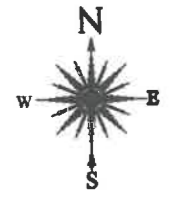

<p>ЗӨВЛӨХ:</p> <p>"АНГАД АРВИЖИХ" ХХК</p>	<p>ТӨСЛИЙН НЭР</p> <p>УЛААНБААТАР ХОТ БАЯНЗҮРХ ДҮҮРЭГ 26-Р ХОРОО ДҮНЖИНГАРАВ ХУДАЛДААНЫ ТӨВИЙН УУЛЗВАРААС ЗҮҮН ТИЙШ 133 ДУГААР СУРГУУЛЬ ЧИГЛЭЛИЙН 780М АВТО ЗАМЫН ТЕХНИКИЙН ЗУРАГ</p>	<p>ТӨСӨЛЛӨСӨН</p> <p>Захирал Н.Батдэмбэрэл ЗЕИинженер Д.Батболд Гүйцэтгэсэн Б.Отгондаваа Шалгасан Д.Батболд</p>	<p>ЗУРГИЙН ЕРӨНХИЙ НЭР</p> <p>Байршлын тойм зураг</p> <p>Шифр: Д01/24</p>	<p>ХИЙЦИЙН БА ХЭСЭГЛЭЛИЙН ЗУРАГ:</p> <table border="1"> <tr> <td colspan="3">Дэвсгэр</td> </tr> <tr> <td>Хэмжээ</td> <td>Хуудас</td> <td>Бүх хуудас</td> </tr> <tr> <td>А3</td> <td>1</td> <td>59</td> </tr> </table> <p>МАСШТАБ: 2024.06</p>	Дэвсгэр			Хэмжээ	Хуудас	Бүх хуудас	А3	1	59
	Дэвсгэр												
	Хэмжээ	Хуудас	Бүх хуудас										
А3	1	59											



ЗӨВЛӨХ:  "АНГАД АРВИЖИХ" ХХК	ТӨСЛИЙН НЭР УЛААНБААТАР ХОТ БАЯНЗҮРХ ДҮҮРЭГ 26-Р ХОРОО ДУНЖИНГАРАВ ХУДАЛДААНЫ ТӨВИЙН УУЛЗВАРААС ЗҮҮН ТИЙШ 133 ДУГААР СУРГУУЛЬ ЧИГЛЭЛИЙН 780м АВТО ЗАМЫН АЖЛЫН ЗУРАГ ТӨСӨЛ	ТӨСӨЛЛӨСӨН			ЗУРГИЙН ЕРӨНХИЙ НЭР ДЭВСГЭР ЗУРАГ Шифр: Д01/24	ХИЙЦИЙН БА ХЭСЭГЛЭЛИЙН ЗУРАГ:		
		Захирал	Н.Батдэмбэрэл			Дэвсгэр		
		ЗЕИ инженер	Д.Батболд			Хэмжээ	Хуудас	Бүх хуудас
	Гүйцэтгэсэн	Б.Отгондаваа		A3	2	59		
	Шалгасан	Д.Батболд		МАСШТАБ: 1:1000				
				2024.06				

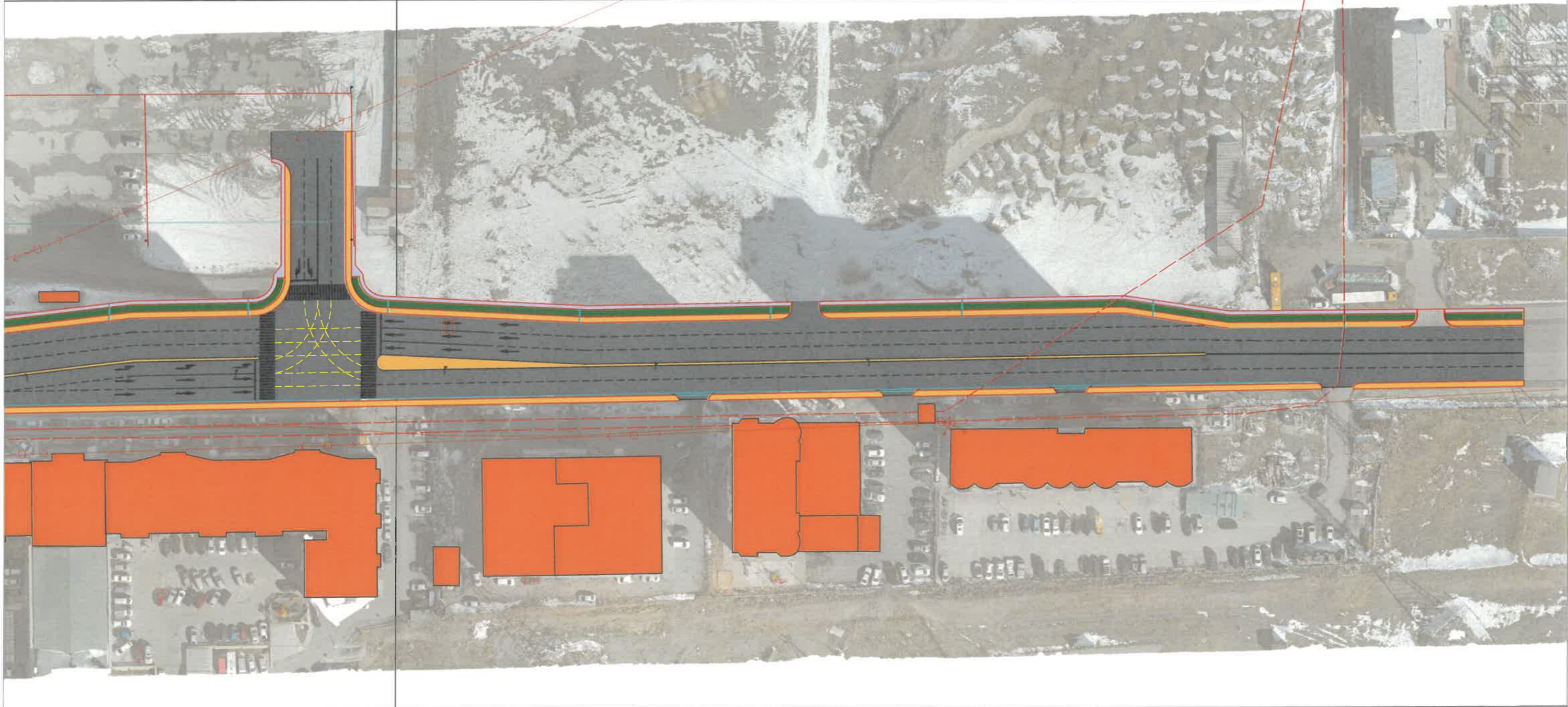
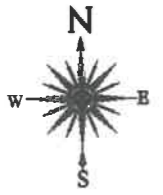

ЗӨВЛӨХ:  "АНГАД АРВИЖИХ" ХХК	ТӨСЛИЙН НЭР УЛААНБААТАР ХОТ БАЯНЗҮРХ ДҮҮРЭГ 26-Р ХОРОО ДУНЖИНГАРАВ ХУДАЛДААНЫ ТӨВИЙН УУЛЗВАРААС ЗҮҮН ТИЙШ 133 ДУГААР СУРГУУЛЬ ЧИГЛЭЛИЙН 780м АВТО ЗАМЫН АЖЛЫН ЗУРАГ ТӨСӨЛ	ТӨСӨЛЛӨСӨН			ЗУРГИЙН ЕРӨНХИЙ НЭР ДЭВСГЭР ЗУРАГ Шифр: Д01/24	ХИЙЦИЙН БА ХЭСЭГЛЭЛИЙН ЗУРАГ:		
		Захирал	Н.Батдэмбэрэл			Дэвсгэр		
		ЗЕИ инженер	Д.Батболд			Хэмжээ	Хуудас	Бүх хуудас
	Гүйцэтгэсэн	Б.Отгондаваа		A3	3	59		
	Шалгасан	Д.Батболд		МАСШТАБ: 1:1000				
				2024.06				

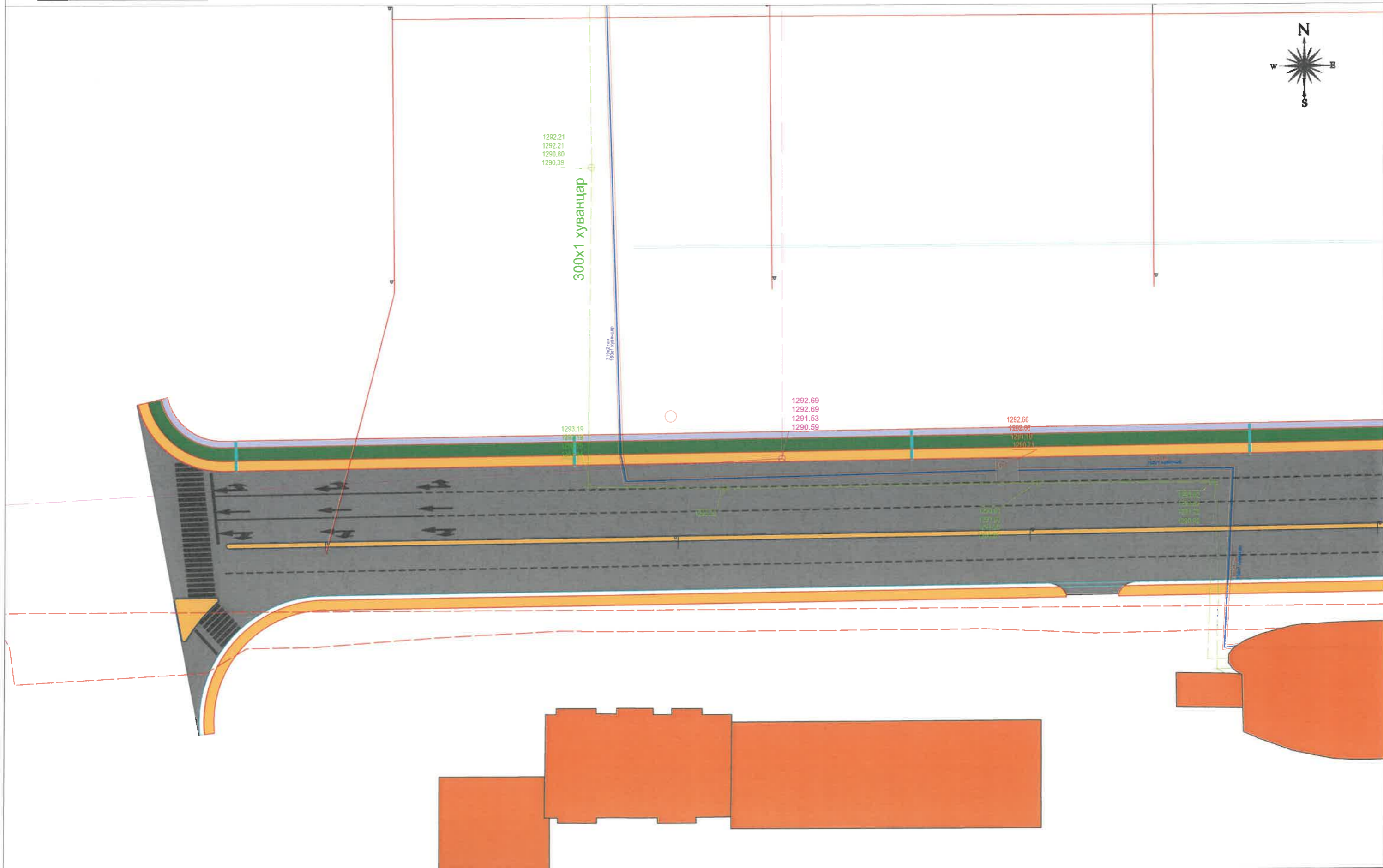
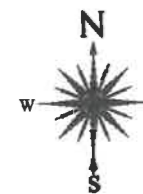

 "АНГАД АРВИЖИХ" ХХК	ЗӨВЛӨХ: ТӨСЛИЙН НЭР УЛААНБААТАР ХОТ БАЯНЗҮРХ ДҮҮРЭГ 26-Р ХОРОО ДҮНЖИНГАРАВ ХУДАЛДААНЫ ТӨВИЙН УУЛЗВАРААС ЗҮҮН ТИЙШ 133 ДУГААР СУРГУУЛЬ ЧИГЛЭЛИЙН 780м АВТО ЗАМЫН АЖЛЫН ЗУРАГ ТӨСӨЛ	ТӨСӨЛЛӨСӨН Захирал Н.Батдэмбэрэл ЗЕИнженер Д.Батболд Гүйцэтгэсэн Б.Отгондаваа Шалгасан Д.Батболд	ЗУРГИЙН ЕРӨНХИЙ НЭР ДЭВСГЭР ЗУРАГ Шифр: Д01/24	ХИЙЦИЙН БА ХЭСЭГЛЭЛИЙН ЗУРАГ: Дэвсгэр Хэмжээ Хуудас Бүх хуудас А3 4 59 МАСШТАБ: 1:500 2024.06

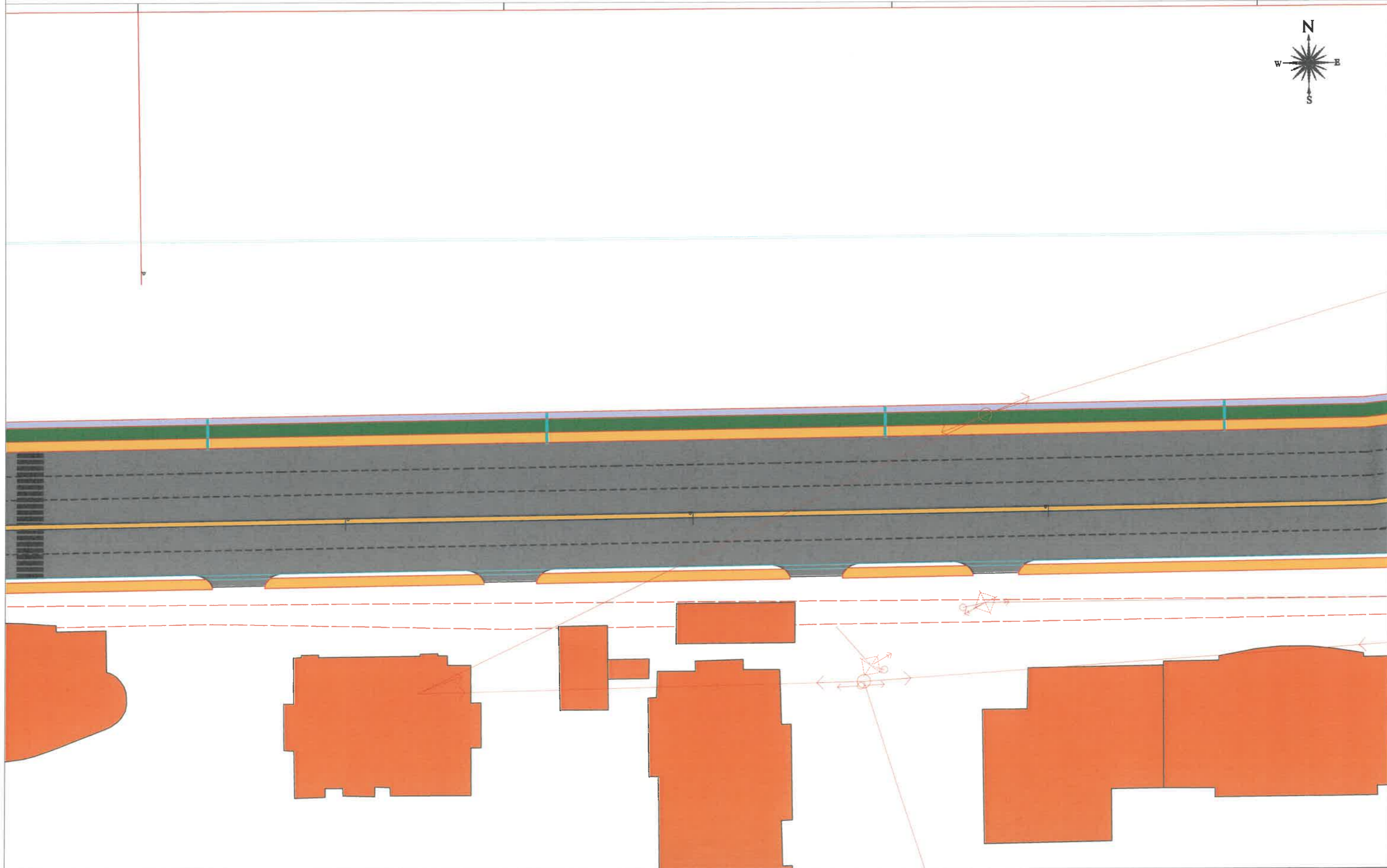
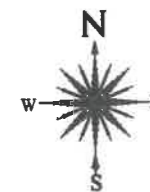

 "АНГАД АРВИЖИХ" ХХК	ЗӨВЛӨХ:	ТӨСЛИЙН НЭР УЛААНБААТАР ХОТ БАЯНЗҮРХ ДҮҮРЭГ 26-Р ХОРОО ДҮНЖИНГАРАВ ХУДАЛДААНЫ ТӨВИЙН УУЛЗВАРААС ЗҮҮН ТИЙШ 133 ДУГААР СУРГУУЛЬ ЧИГЛЭЛИЙН 780м АВТО ЗАМЫН АЖЛЫН ЗУРАГ ТӨСӨЛ	ТӨСӨЛЛӨСӨН Захирал Н.Батдэмбэрэл ЗЕИнженер Д.Батболд Гүйцэтгэсэн Б.Отгондаваа Шалгасан Д.Батболд	ЗУРГИЙН ЕРӨНХИЙ НЭР ДЭВСГЭР ЗУРАГ Шифр: Д01/24	ХИЙЦИЙН БА ХЭСЭГЛЭЛИЙН ЗУРАГ: Дэвсгэр Хэмжээ Хуудас Бүх хуудас А3 5 59 МАСШТАБ: 1:500 2024.06

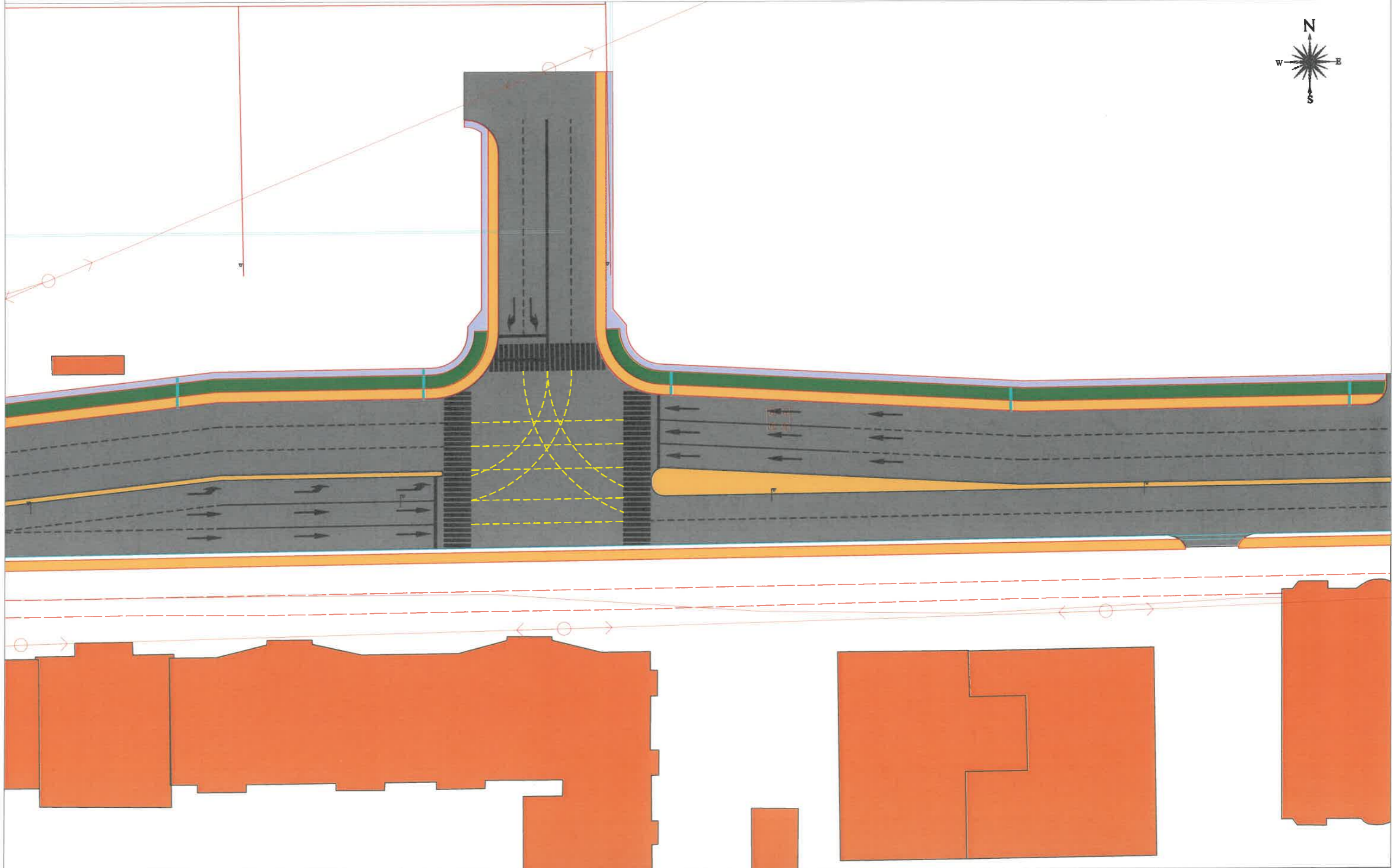
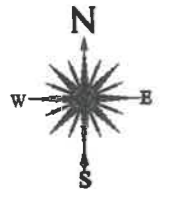

ЗӨВЛӨХ:



"АНГАД АРВИЖИХ" ХХК

ТӨСЛИЙН НЭР

УЛААНБААТАР ХОТ БАЯНЗҮРХ ДҮҮРЭГ 26-Р
ХОРОО ДҮНЖИНГАРАВ ХУДАЛДААНЫ ТӨВИЙН
УУЛЗВАРААС ЗҮҮН ТИЙШ 133 ДУГААР
СУРГУУЛЬ ЧИГЛЭЛИЙН 780м АВТО ЗАМЫН
АЖЛЫН ЗУРАГ ТӨСӨЛ

ТӨСӨЛЛӨСӨН

Захирал	Н.Батдэмбэрэл	
ЗЕИнженер	Д.Батболд	
Гүйцэтгэсэн	Б.Отгондаваа	
Шалгасан	Д.Батболд	

ЗУРГИЙН ЕРӨНХИЙ НЭР

ДЭВСГЭР ЗУРАГ

Шифр: Д01/24

ХИЙЦИЙН БА ХЭСЭГЛЭЛИЙН ЗУРАГ:

Дэвсгэр

Хэмжээ	Хуудас	Бүх хуудас
A3	6	59

МАСШТАБ: 1:500 2024.06

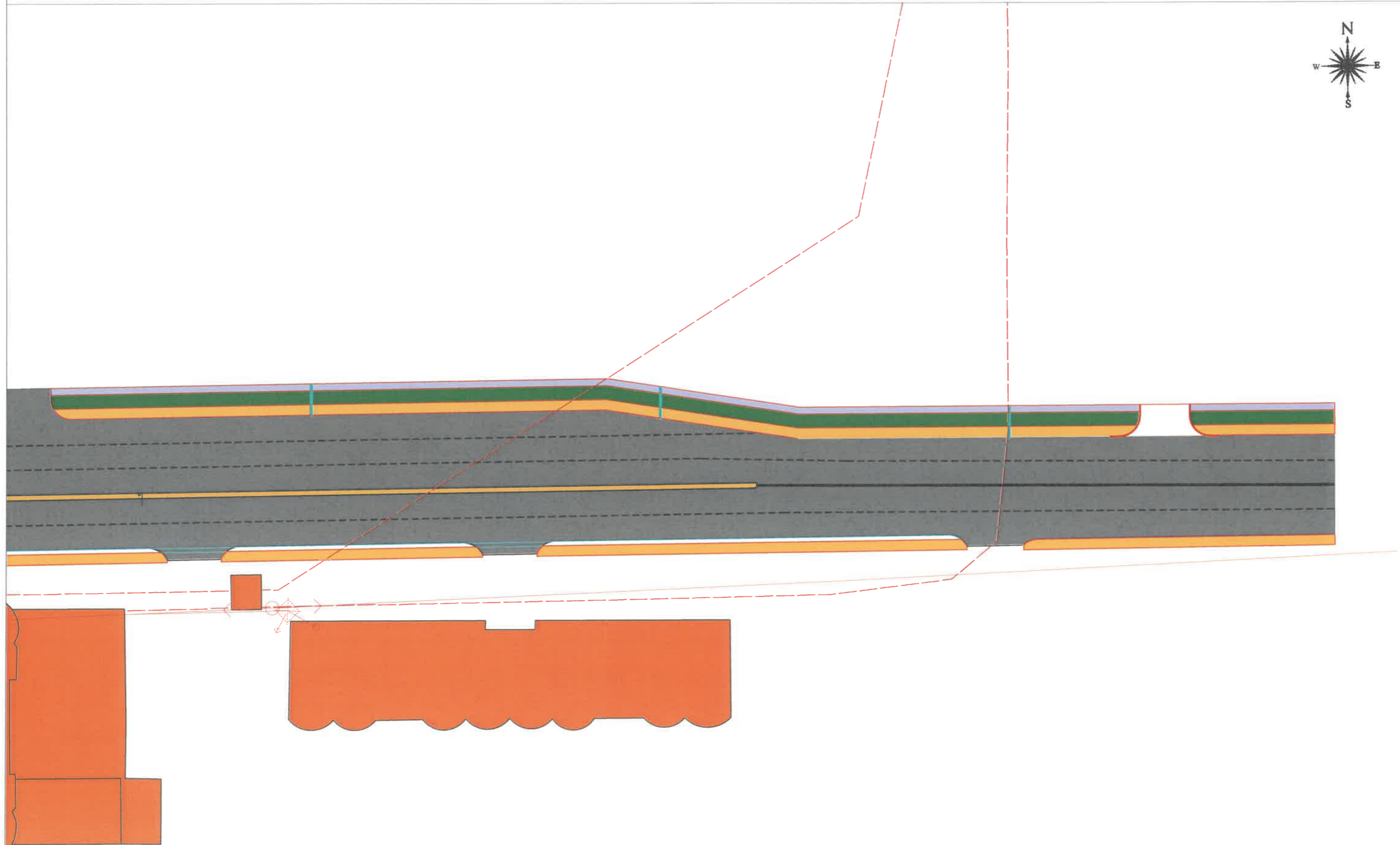
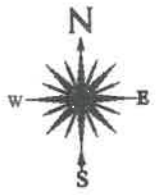

 "АНГАД АРВИЖИХ" ХХК	ЗӨВЛӨХ:	ТӨСЛИЙН НЭР УЛААНБААТАР ХОТ БАЯНЗҮРХ ДҮҮРЭГ 26-Р ХОРОО ДҮНЖИНГАРАВ ХУДАЛДААНЫ ТӨВИЙН УУЛЗВАРААС ЗҮҮН ТИЙШ 133 ДУГААР СУРГУУЛЬ ЧИГЛЭЛИЙН 780М АВТО ЗАМЫН АЖЛЫН ЗУРАГ ТӨСӨЛ	ТӨСӨЛЛӨСӨН Захирал Н.Батдэмбэрэл ЗЕИнженер Д.Батболд Гүйцэтгэсэн Б.Отгондаваа Шалгасан Д.Батболд	ЗУРГИЙН ЕРӨНХИЙ НЭР ДЭВСГЭР ЗУРАГ Шифр: Д01/24	ХИЙЦИЙН БА ХЭСЭГЛЭЛИЙН ЗУРАГ: Дэвсгэр Хэмжээ Хуудас Бүх хуудас А3 7 59 МАСШТАБ: 1:500 2024.06

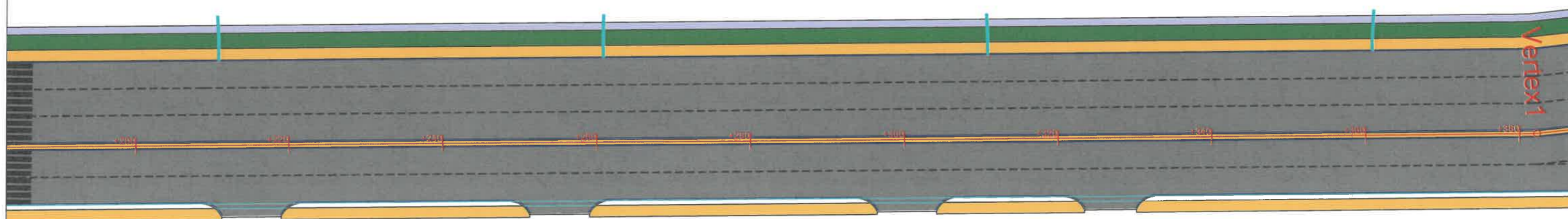
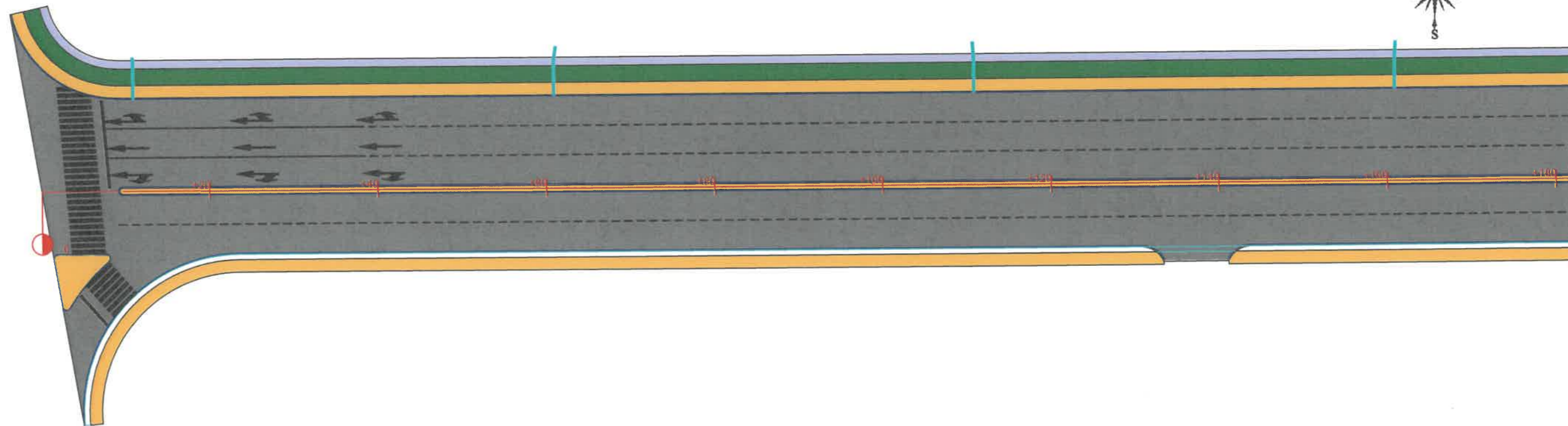



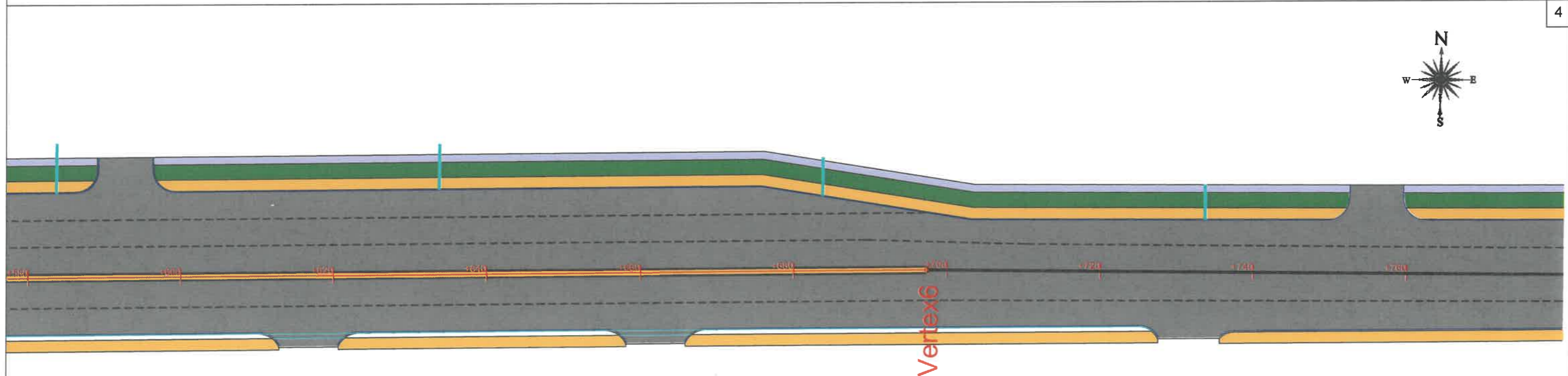
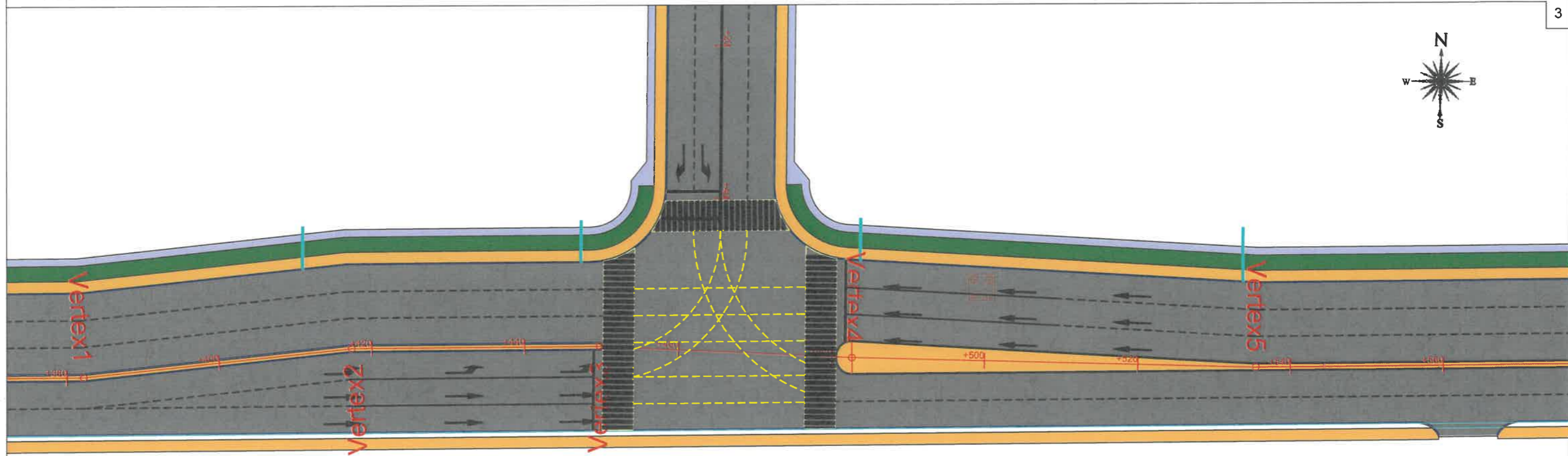











ЗӨВЛӨХ:	ТӨСЛИЙН НЭР	ТӨСӨЛЛӨСӨН			ЗУРГИЙН ЕРӨНХИЙ НЭР	ХИЙЦИЙН БА ХЭСЭГЛЭЛИЙН ЗУРАГ:			
		Захирал	Н.Батдэмбэрэл	ЗЕИнженер		Д.Батболд	Дэвсгэр		
 "АНГАД АРВИЖИХ" ХХК	УЛААНБААТАР ХОТ БАЯНЗҮРХ ДҮҮРЭГ 26-Р ХОРОО ДҮНЖИНГАРАВ ХУДАЛДААНЫ ТӨВИЙН УУЛЗВАРААС ЗҮҮН ТИЙШ 133 ДУГААР СУРГУУЛЬ ЧИГЛЭЛИЙН 780м АВТО ЗАМЫН ТЕХНИКИЙН ЗУРАГ	Гүйцэтгэсэн	Б.Отгондаваа	Шалгасан	Д.Батболд	ХӨДӨЛГӨӨН ЗОХИОН БАЙГУУЛАЛТЫН ЗУРАГ Шифр: Д01/24	Хэмжээ	Хуудас	Бүх хуудас
							A3	8	59
		МАСШТАБ: 1:500			2024.06				



ЗӨВЛӨХ:  "АНГАД АРВИЖИХ" ХХК	ТӨСЛИЙН НЭР УЛААНБААТАР ХОТ БАЯНЗҮРХ ДҮҮРЭГ 26-Р ХОРОО ДУНЖИНГАРАВ ХУДАЛДААНЫ ТӨВИЙН УУЛЗВАРААС ЗҮҮН ТИЙШ 133 ДУГААР СУРГУУЛЬ ЧИГЛЭЛИЙН 780м АВТО ЗАМЫН ТЕХНИКИЙН ЗУРАГ	ТӨСӨЛЛӨСӨН			ЗУРГИЙН ЕРӨНХИЙ НЭР ХӨДӨЛГӨӨН ЗОХИОН БАЙГУУЛАЛТЫН ЗУРАГ Шифр: Д01/24	ХИЙЦИЙН БА ХЭСЭГЛЭЛИЙН ЗУРАГ:		
		Захирал	Н.Батдэмбэрэл			ДЭВСГЭР Хэмжээ Хуудас Бүх хуудас А3 9 59 МАСШТАБ: 1:500 2024.06		
ЗЕИ инженер	Д.Батболд							
Гүйцэтгэсэн	Б.Отгондаваа							
Шалгасан	Д.Батболд							

БОСОО ТЭМДЭГ

АНХААРЧУЛАХ ТЭМДЭГ	 17 ГЭРЛЭН ДОХИОНЫ ЗОХИЦУУЛАГА	 118 ЯВГАН ХҮНИЙ ГАРЦ				
ХОРИГЛОХ ТЭМДЭГ	 224 ХУРДНЫ ДЭЭД ХЯЗГААРЛАЛ	 2.27 ТҮР ЗОГСОХ ХОРИОТой	 2.18.6 ЗҮҮН ГАР ТИЙШ ЭРГЭХИЙГ ХОРИГЛНО			
ДАРЛААЛЫН ТЭМДЭГ	 3.1 ГОЛ ЗАМ	 34 ЗАМ ТАВЬЖ ӨГНӨ	 35 ЗӨГСОХГҮЙ ЯВАХ ХОРИОТой			
МЭДЭЛЛИЙН ТЭМДЭГ	 519A ЯВГАН ХҮНИЙ ГАРЦ	 519B ЯВГАН ХҮНИЙ ГАРЦ	 521 АВТОБУСНЫ ЗОГСОЛ	 523 ХОРООЛ/ОЛ	 524 ХОРООЛ/ЫН ТӨГСГӨЛ	 5.18 ХҮРД СААРУУЛАГЧ
ЗЭВХ ТЭМДЭГ	 45 ЯВГАН ХҮНИЙ ЗАМ PEDESTRIAN CROSSING					

БОСОО ТЭМДЭГ

ТЭМДЭГНИЙ ЕРӨНХИЙ ХЭМЖЭЭ

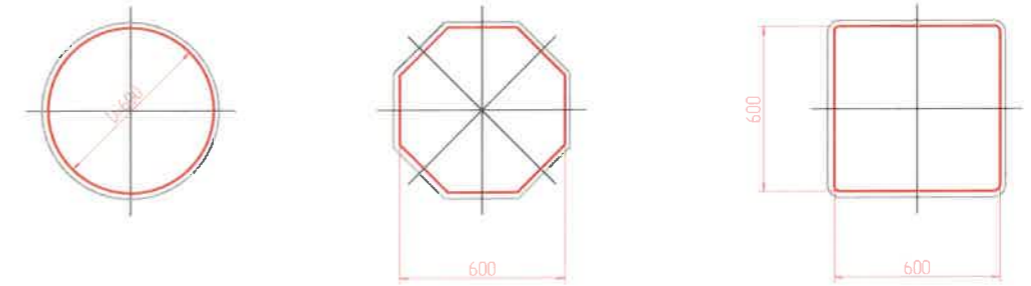
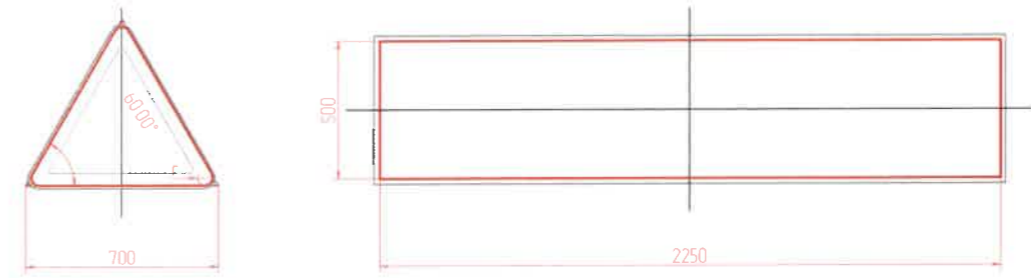

УРДААС ХАРСАН БАЙДАЛ

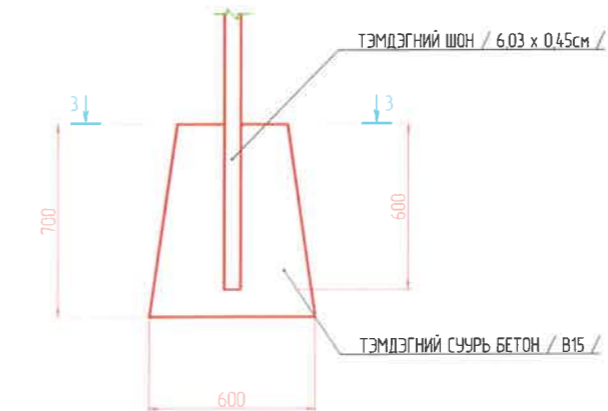

ТЭМДЭГНИЙ ЕРӨНХИЙ ХЭМЖЭЭ

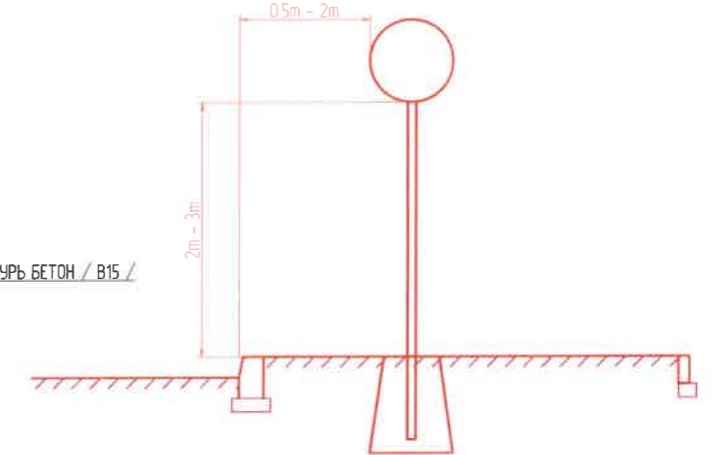

УРДААС ХАРСАН БАЙДАЛ

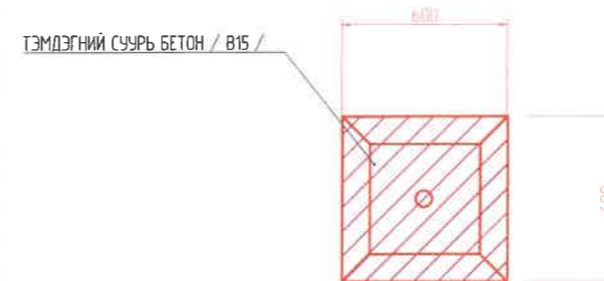

ХАРАГДАХ БАЙДАЛ

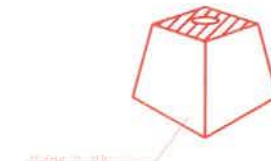

ЗӨВЛӨХ:



"АНГАД АРВИЖИХ" ХХК

ТӨСЛИЙН НЭР

УЛААНБААТАР ХОТ БАЯНЗҮРХ ДҮҮРЭГ 26-Р
ХОРОО ДҮНЖИНГАРАВ ХУДАЛДААНЫ ТӨВИЙН
УУЛЗВАРААС ЗҮҮН ТИЙШ 133 ДУГААР
СУРГУУЛЬ ЧИГЛЭЛИЙН 780М АВТО ЗАМЫН
ТЕХНИКИЙН ЗУРАГ

ТӨСӨЛЛӨСӨН

Захирал	Н.Батдэмбэрэл
ЗЕИ инженер	Д.Батболд
Гүйцэтгэсэн	Б.Отгондаваа
Шалгасан	Д.Батболд

ЗУРГИЙН ЕРӨНХИЙ НЭР

Хөдөлгөөн зохион байгуулалтын зураг

Шифр: Д01/24

ХИЙЦИЙН БА ХЭСЭГЛЭЛИЙН ЗУРАГ:

Дэвсгэр

Хэмжээ	Хуудас	Бүх хуудас
A3	10	59

МАСШТАБ: 1:500 2024.06

ХЭВТЭЭ ТЭМДЭГ ЛЭГЭЭ (1)

1.1 ҮРГЭЛЖИЛСЭН ШУГАМ /2 ЭГНЭЭ/	
1.3 ҮРГЭЛЖИЛСЭН ШУГАМ /4 ЭГНЭЭ/	
1.5 ЭГНЭЭНИЙ ХИЛ	
1.6 ҮРГЭЛЖИЛСЭН ШУГАМ ОЙРТОЖ БАЙНА	
1.11 ЗОГС ШУГАМ	

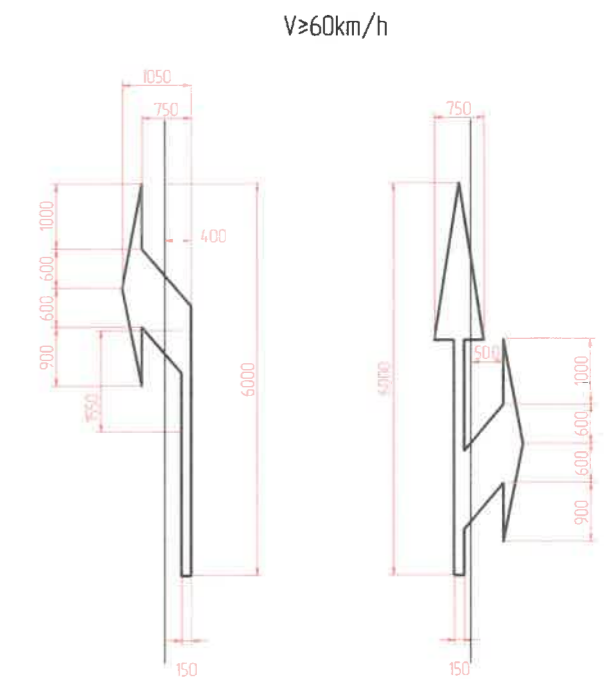

ХЭВТЭЭ ТЭМДЭГ ЛЭГЭЭ (2)

1.13а
ЯВГАН ХҮНИЙ ГАНЦ (1м ≤ 500 хүн/цаг)

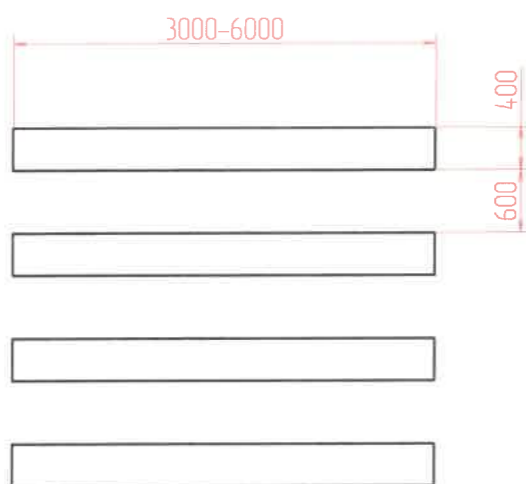

1.13б
ЯВГАН ХҮНИЙ ГАНЦ (1м ≤ 500 хүн/цаг)

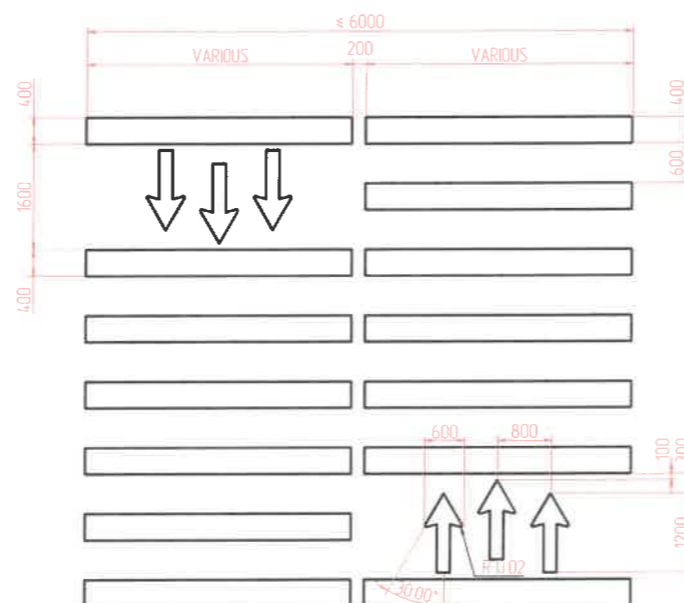

1.23
ХУРД СААРЧУУЛАГЧ
ROAD HUMPS

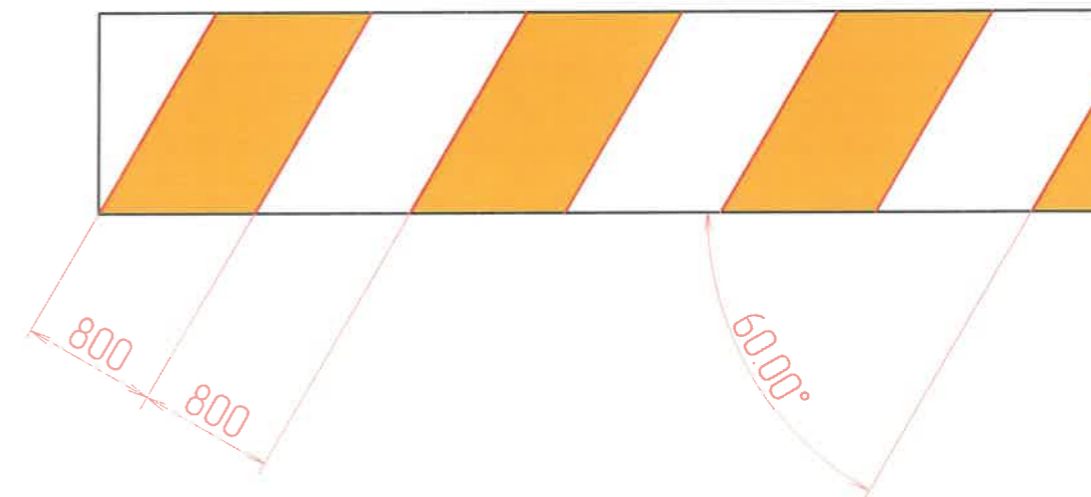

ЗӨВЛӨХ:



ТӨСЛИЙН НЭР

УЛААНБААТАР ХОТ БАЯНЗҮРХ ДҮҮРЭГ 26-Р
ХОРОО ДҮНЖИНГАРАВ ХУДАЛДААНЫ ТӨВИЙН
УУЛЗВАРААС ЗҮҮН ТИЙШ 133 ДУГААР
СУРГУУЛЬ ЧИГЛЭЛИЙН 780м АВТО ЗАМЫН
ТЕХНИКИЙН ЗУРАГ

ТӨСӨЛЛӨСӨН

Захирал Н.Батдэмбэрэл
ЗЕИ инженер Д.Батболд
Гүйцэтгэсэн Б.Отгондаваа
Шалгасан Д.Батболд

ЗУРГИЙН ЕРӨНХИЙ НЭР

ХӨДӨЛГӨӨН ЗОХИОН
БАЙГУУЛАЛТЫН ЗУРАГ

Шифр: Д01/24

ХИЙЦИЙН БА ХЭСЭГЛЭЛИЙН ЗУРАГ:

Дэвсгэр



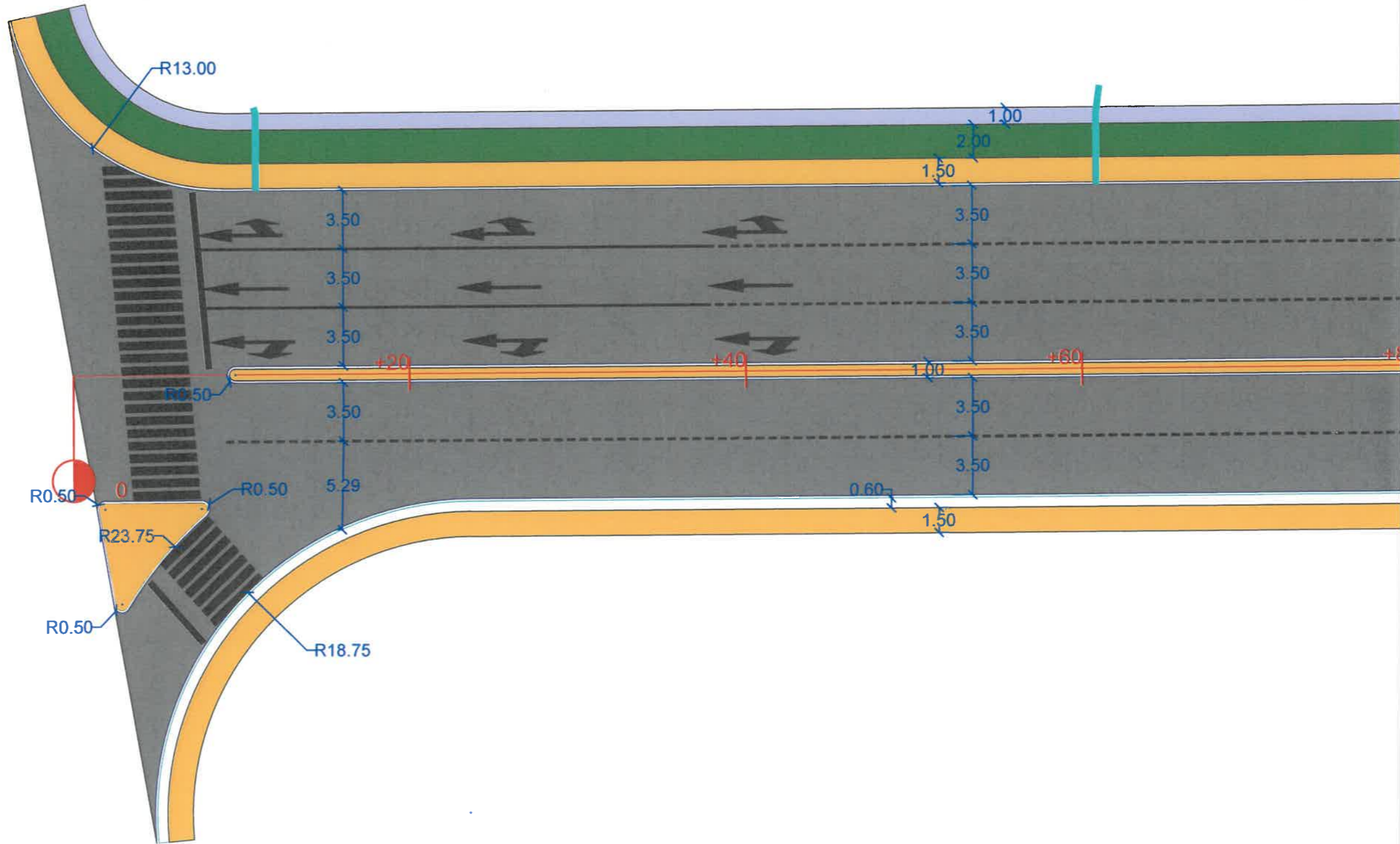
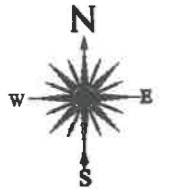

Хэмжээ	Хуудас	Бүх хуудас
A3	11	59

МАСШТАБ: 1:500 2024.06

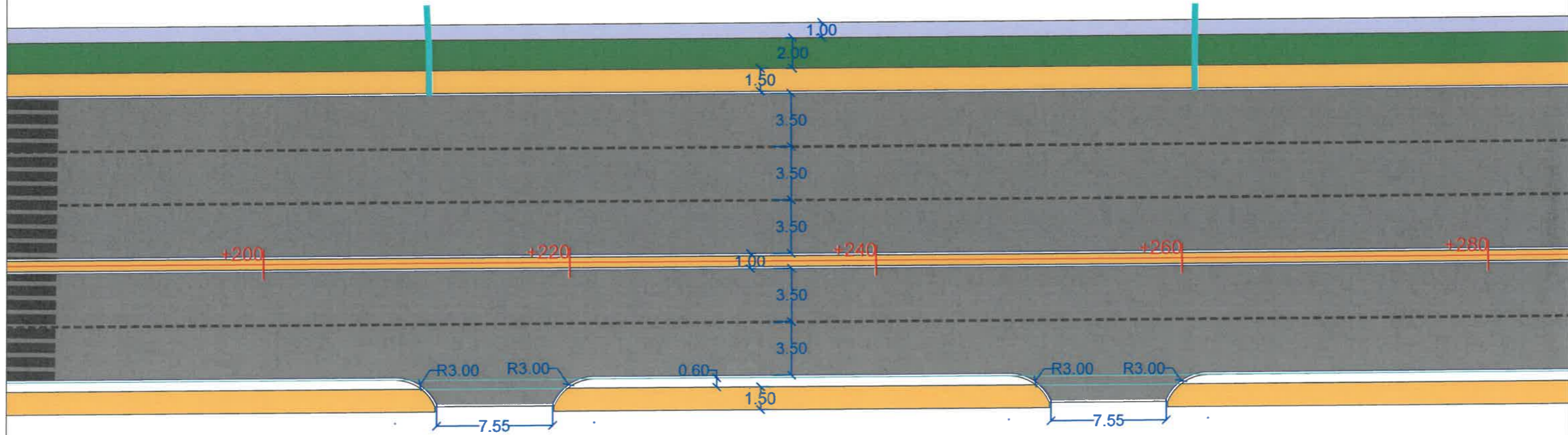
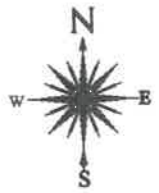

ЗӨВЛӨХ:  "АНГАД АРВИЖИХ" ХХК	ТӨСЛИЙН НЭР УЛААНБААТАР ХОТ БАЯНЗҮРХ ДҮҮРЭГ 26-Р ХОРОО ДҮНЖИНГАРАВ ХУДАЛДААНЫ ТӨВИЙН УУЛЗВАРААС ЗҮҮН ТИЙШ 133 ДУГААР СУРГУУЛЬ ЧИГЛЭЛИЙН 780м АВТО ЗАМЫН АЖЛЫН ЗУРАГ ТӨСӨЛ	ТӨСӨЛЛӨСӨН			ЗУРГИЙН ЕРӨНХИЙ НЭР ЗАЙ ХЭМЖЭЭ Шифр: Д01/24	ХИЙЦИЙН БА ХЭСЭГЛЭЛИЙН ЗУРАГ:		
		Захирал	Н.Батдэмбэрэл	   		Дэвсгэр		
		ЗЕИнженер	Д.Батболд			Хэмжээ	Хуудас	Бүх хуудас
Гүйцэтгэсэн	Б.Отгондаваа	А3	12		59			
Шалгасан	Д.Батболд				МАСШТАБ: 1:500	2024.06		



 "АНГАД АРВИЖИХ" ХХК	ЗӨВЛӨХ:	ТӨСЛИЙН НЭР	ТӨСӨЛЛӨСӨН			ЗУРГИЙН ЕРӨНХИЙ НЭР	ХИЙЦИЙН БА ХЭСЭГЛЭЛИЙН ЗУРАГ:		
		УЛААНБААТАР ХОТ БАЯНЗҮРХ ДҮҮРЭГ 26-Р ХОРОО ДҮНЖИНГАРАВ ХУДАЛДААНЫ ТӨВИЙН УУЛЗВАРААС ЗҮҮН ТИЙШ 133 ДУГААР СУРГУУЛЬ ЧИГЛЭЛИЙН 780м АВТО ЗАМЫН АЖЛЫН ЗУРАГ ТӨСӨЛ	Захирал	Н.Батдэмбэрэл		ЗАЙ ХЭМЖЭЭ	Дэвсгэр		
			ЗЕИ инженер	Д.Батболд			Хэмжээ	Хуудас	Бүх хуудас
		Гүйцэтгэсэн	Б.Отгондаваа		А3		13	59	
			Шалгасан	Д.Батболд		Шифр: Д01/24	МАСШТАБ: 1:500		2024.06

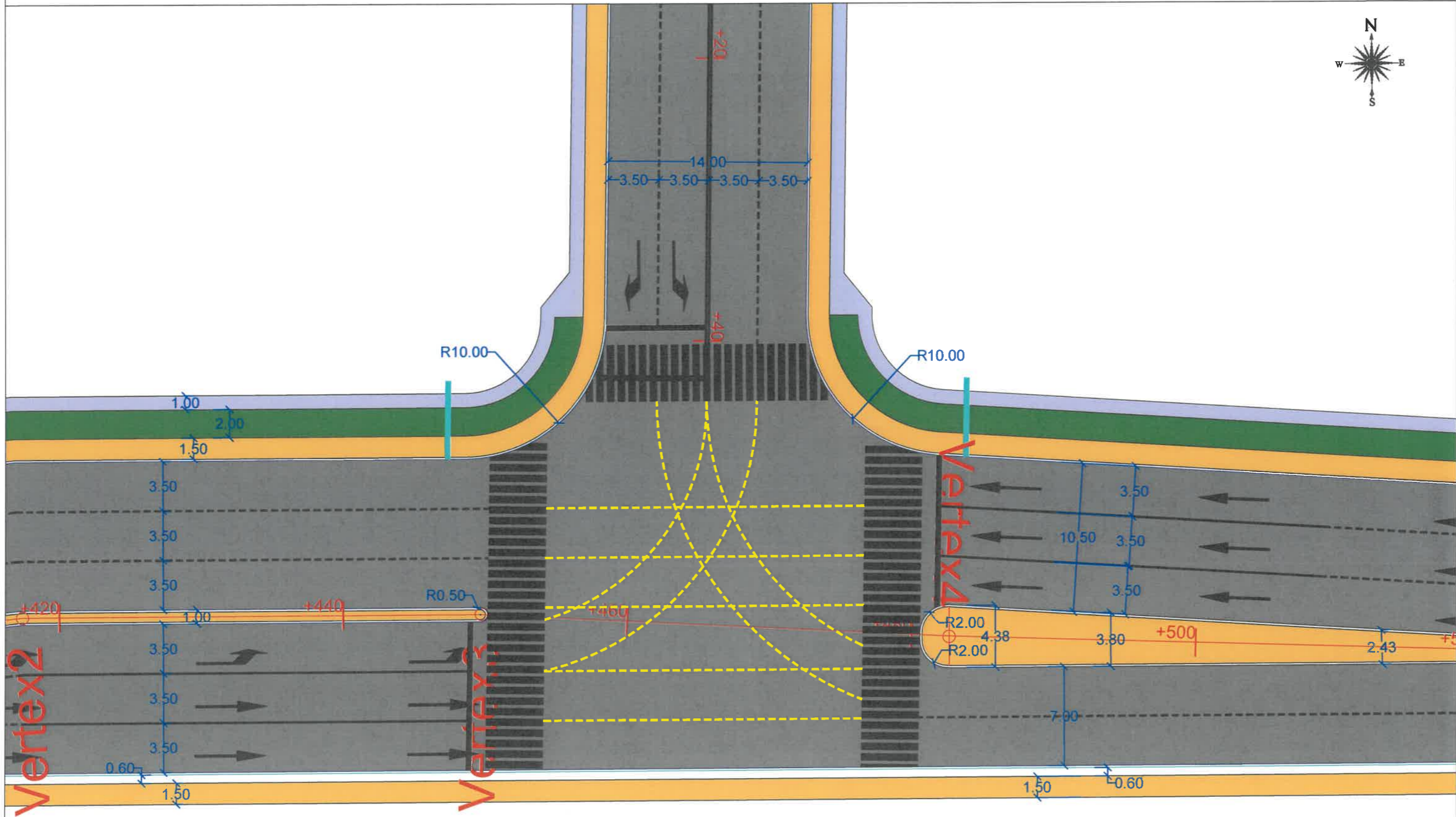

ЗӨВЛӨХ:  "АНГАД АРВИЖИХ" ХХК	ТӨСЛИЙН НЭР УЛААНБААТАР ХОТ БАЯНЗҮРХ ДҮҮРЭГ 26-Р ХОРОО ДҮНЖИНГАРАВ ХУДАЛДААНЫ ТӨВИЙН УУЛЗВАРААС ЗҮҮН ТИЙШ 133 ДУГААР СУРГУУЛЬ ЧИГЛЭЛИЙН 780м АВТО ЗАМЫН АЖЛЫН ЗУРАГ ТӨСӨЛ	ТӨСӨЛЛӨСӨН Захирал Н.Батдэмбэрэл ЗЕИнженер Д.Батболд Гүйцэтгэсэн Б.Отгондаваа Шалгасан Д.Батболд	ЗУРГИЙН ЕРӨНХИЙ НЭР ЗАЙ ХЭМЖЭЭ Шифр: Д01/24	ХИЙЦИЙН БА ХЭСЭГЛЭЛИЙН ЗУРАГ:		
				Дэвсгэр Хэмжээ Хуудас Бүх хуудас А3 14 59 МАСШТАБ: 1:500 2024.06		

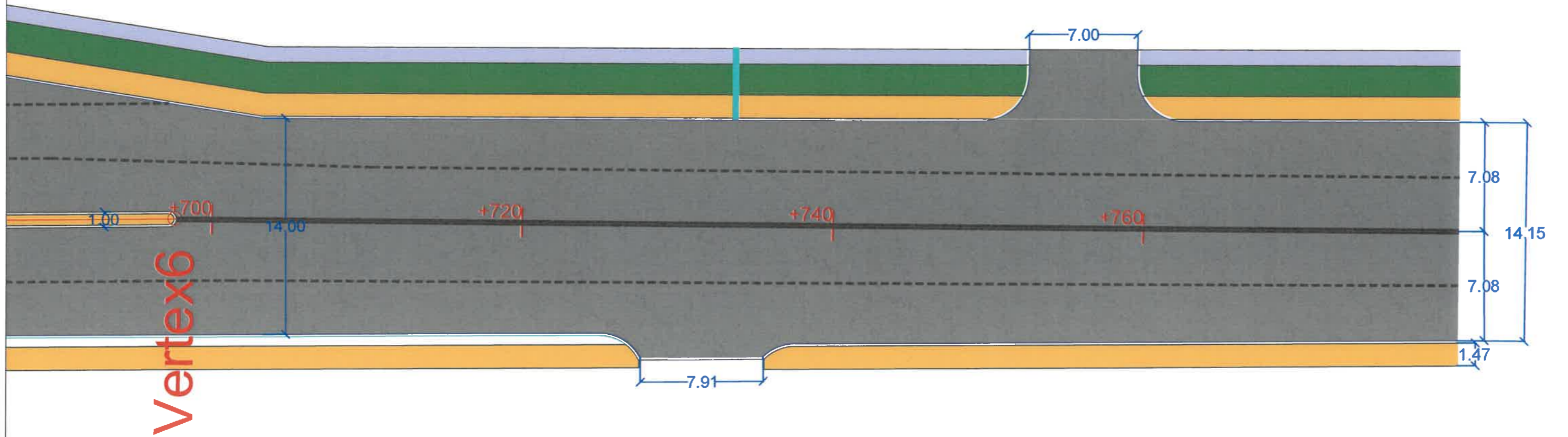
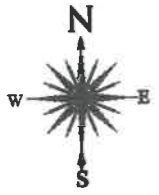

 "АНГАД АРВИЖИХ" ХХК	ЗӨВЛӨХ:	ТӨСЛИЙН НЭР	ТӨСӨЛЛӨСӨН			ЗУРГИЙН ЕРӨНХИЙ НЭР	ХИЙЦИЙН БА ХЭСЭГЛЭЛИЙН ЗУРАГ:		
	 "АНГАД АРВИЖИХ" ХХК	УЛААНБААТАР ХОТ БАЯНЗҮРХ ДҮҮРЭГ 26-Р ХОРОО ДҮНЖИНГАРАВ ХУДАЛДААНЫ ТӨВИЙН УУЛЗВАРААС ЗҮҮН ТИЙШ 133 ДУГААР СУРГУУЛЬ ЧИГЛЭЛИЙН 780м АВТО ЗАМЫН АЖЛЫН ЗУРАГ ТӨСӨЛ	Захирал	Н.Батдэмбэрэл		ЗАЙ ХЭМЖЭЭ	Дэвсгэр		
			ЗЕИнженер	Д.Батболд			Хэмжээ	Хуудас	Бүх хуудас
			Гүйцэтгэсэн	Б.Отгондаваа			А3	15	59
		Шалгасан	Д.Батболд		Шифр: Д01/24	МАСШТАБ: 1:500		2024.06	

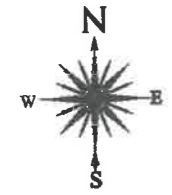

Нэрс	Х/Н	пк0+020	пк0+040	пк0+060	пк0+080	пк0+100	пк0+120	пк0+140	пк0+160	пк0+180
1 Замын чиг сэргээх	1ум	20.00	20.00	20.00	20.00	20.00	20.00	20.00	20.00	20.00
2 Халуун асфальтбетон хольцоор суурь хучилт байгуулах, 4см	1м3	10.00	8.40	8.40	8.40	8.40	8.40	8.40	8.40	8.40
3 Халуун асфальтбетон хольцоор өнгө хучилт байгуулах, 3см	1м3	7.50	6.30	6.30	6.30	6.30	6.30	6.30	6.30	6.30
4 Тэгшилгээний асфальтбетон 3-5см	1м3	15.00	12.60	12.60	12.60	12.60	12.60	12.60	12.60	12.60
5 Дугуйн зам асфальтбетон хучилт 3см	1м3	1.52	1.20	1.20	1.20	1.20	1.20	1.20	1.20	1.20
6 Дугуйн замын хайрган суурь 15см	1м3	7.59	6.00	6.00	6.00	6.00	6.00	6.00	6.00	6.00
7 Дугуйн замын тэмдэглэгээ хийх	1ум	20.00	20.00	20.00	20.00	20.00	20.00	20.00	20.00	20.00
8 Дугуйн замын хашлага	1ум	25.29	20.00	20.00	20.00	20.00	20.00	20.00	20.00	20.00
9 Хөлдөлтөөс хамгаалах үе байгуулах 20см	1м3	16.85	11.52	22.84	24.60	24.61	24.63	24.64	24.65	24.66
10 Буталсанчулуун суурь байгуулах, 20см	1м3	17.69	12.10	23.98	25.83	25.84	25.86	25.87	25.88	25.90
11 Явган хүний замын суурь 15см	1м3	6.22	4.50	4.50	4.50	4.50	4.50	4.50	4.50	4.50
12 Явган хүний замын асфальтбетон хучилт 0.03м	1м3	1.24	0.90	0.90	0.90	0.90	0.90	0.90	0.90	0.90
13 Замын хашлага тавих	1ум	40.00	40.00	40.00	40.00	40.00	40.00	40.00	40.00	40.00
14 Явган хүний замын хашлага тавих	1ум	27.64	20.00	20.00	20.00	20.00	20.00	20.00	20.00	20.00
15 Хурд сааруулагч 4x0.1x7 4x0.1x13 асфальтбетон	1м3									
16 Зөөврөөр далан байгуулах	1м3	0.87	3.15	41.26	76.06	75.04	61.94	81.29	94.12	92.15
17 Тохиромжгүй материалыг ухаж ачих	1м3	107.68	79.07	82.42	62.19	51.40	58.50	62.11	50.26	611.47
18 Хайрган хөвөө 0.20м	1м3	4.66	4.00	4.00	4.00	4.00	4.00	4.00	4.00	4.00
19 Замын гадаргуугийн ус зайлуулах сувгийн тэвш байрлуулах (УЗС-1-1) 500x300x180	1ум	6.00			6.00		6.00			6.00
20 Ус зайлуулах лотки элсэн суурь 3см	1м3	0.07			0.07		0.07			0.07
21 Дулааны шугам таг өндөрлөх	1ш				2.00			1.00	1.00	
22 Бохирын худгийн таг өндөрлөх	1ш				1.00	1.00		1.00	1.00	
23 Холбооны худгийн таг өндөрлөх	1ш					1.00				
24 Одоо байгаа авто зам нөхөх	1м2	52.60	63.00			77.81	40.48			11.25
25 Одоо байгаа авто зам Суурь солих	1м3	10.52	12.60			85.41	74.12			8.55
26 Одоо байгаа авто замын хашлага хуулах	1ум	40.00	40.00	40.00	40.00	40.00	40.00	40.00	40.00	40.00
27 Одоо байгаа явган замын хашлага хуулах	1ум	20.00	20.00	20.00	20.00	20.00	20.00	20.00	20.00	20.00
28 Одоо байгаа явган зам хуулах	1м2	30.00	30.00	30.00	30.00	30.00	30.00	30.00	30.00	30.00
29 Одоо байгаа авто Замын мэдээлэх тэмдэг том шилжүүлэх	1ш			2.00						
30 Одоо байгаа далангийн суурь солих	1м3	125.01	105.01	105.01	105.01	105.01	105.01	105.01	105.01	126.01
31 Замын тэмдэг суурьлуулах	1ш	1.00	1.00							
32 Замын тэмдэг зориулалтын машинаар хийх	1м2	6.60	6.60	6.60						
33 Гео тор байрлуулах	1м2	80.65	67.75	67.75	67.75	67.75	67.75	67.75	67.75	67.75
34 Замын тэмдэглэгээг зориулалтын машинаар хийх	1ум	40.00	40.00	40.00	40.00	40.00	40.00	40.00	40.00	40.00

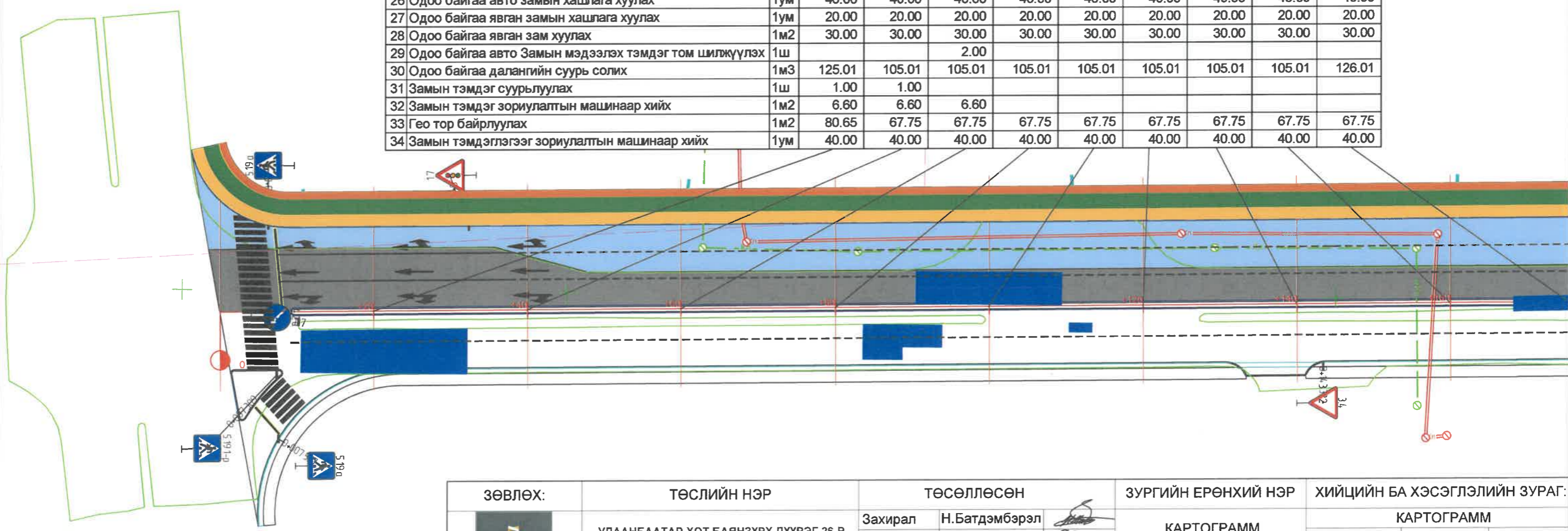

ЗӨВЛӨХ: "АНГАД АРВИЖИХ" ХХК	ТӨСЛИЙН НЭР УЛААНБААТАР ХОТ БАЯНЗҮРХ ДҮҮРЭГ 26-Р ХОРОО ДУНЖИНГАРАВ ХУДАЛДААНЫ ТӨВИЙН УУЛЗВАРААС ЗҮҮН ТИЙШ 133 ДУГААР СУРГУУЛЬ ЧИГЛЭЛИЙН 780М АВТО ЗАМЫН АЖЛЫН ЗУРАГ ТӨСӨЛ	ТӨСӨЛЛӨСӨН Захирал Н.Батдэмбэрэл ЗЕИинженер Д.Батболд Гүйцэтгэсэн Б.Отгондаваа Шалгасан Д.Батболд			ЗУРГИЙН ЕРӨНХИЙ НЭР КАРТОГРАММ ЗУРАГ Шифр: Д01/24	ХИЙЦИЙН БА ХЭСЭГЛЭЛИЙН ЗУРАГ: КАРТОГРАММ Хэмжээ Хуудас Бүх хуудас А3 16 59 МАСШТАБ: 1:500 2024.06		

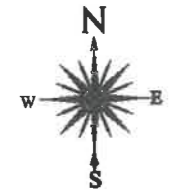

Нэрс	Х/Н	пк0+200	пк0+220	пк0+240	пк0+260	пк0+280	пк0+300	пк0+320	пк0+340	пк0+360	пк0+380
1 Замын чиг сэргээх	1ум	20.00	20.00	20.00	20.00	20.00	20.00	20.00	20.00	20.00	20.00
2 Халуун асфальтбетон хольцоор суурь хучилт байгуулах, 4см	1м3	8.40	8.40	8.40	8.40	8.40	8.40	8.40	8.40	8.40	8.40
3 Халуун асфальтбетон хольцоор өнгө хучилт байгуулах, 3см	1м3	6.30	6.30	6.30	6.30	6.30	6.30	6.30	6.30	6.30	6.30
4 Тэгшилгээний асфальтбетон 3-5см	1м3	12.60	12.60	12.60	12.60	12.60	12.60	12.60	12.60	12.60	12.60
5 Дугуйн зам асфальтбетон хучилт 3см	1м3	1.20	1.20	1.20	1.20	1.20	1.20	1.20	1.20	1.20	1.20
6 Дугуйн замын хайрган суурь 15см	1м3	6.00	6.00	6.00	6.00	6.00	6.00	6.00	6.00	6.00	6.00
7 Дугуйн замын тэмдэглэгээ хийх	1ум	20.00	20.00	20.00	20.00	20.00	20.00	20.00	20.00	20.00	20.00
8 Дугуйн замын хашлага	1ум	20.00	20.00	20.00	20.00	20.00	20.00	20.00	20.00	20.00	20.00
9 Хөлдөлтөөс хамгаалах үе байгуулах 20см	1м3	24.68	24.69	24.70	24.71	24.73	24.74	24.75	24.76	24.78	24.79
10 Буталсанчулуун суурь байгуулах, 20см	1м3	25.91	25.92	25.94	25.95	25.96	25.98	25.99	26.00	26.02	26.03
11 Явган хүний замын суурь 15см	1м3	4.50	4.50	4.50	4.50	4.50	4.50	4.50	4.50	4.50	4.50
12 Явган хүний замын асфальтбетон хучилт 0.03м	1м3	0.90	0.90	0.90	0.90	0.90	0.90	0.90	0.90	0.90	0.90
13 Замын хашлага тавих	1ум	40.00	40.00	40.00	40.00	40.00	40.00	40.00	40.00	40.00	40.00
14 Явган хүний замын хашлага тавих	1ум	20.00	20.00	20.00	20.00	20.00	20.00	20.00	20.00	20.00	20.00
15 Хурд сааруулагч 4x0.1x7 4x0.1x13 асфальтбетон	1м3	2.00									
16 Зөөврөөр далан байгуулах	1м3	82.18	75.29	66.05	57.77	54.51	47.33	24.93	18.64	19.54	22.41
17 Тохиромжгүй материалыг ухаж ачих	1м3	52.17	46.85	57.40	56.80	52.18	53.60	76.06	82.55	83.10	74.67
18 Хайрган хөвөө 0.20м	1м3	4.00	4.00	4.00	4.00	4.00	4.00	4.00	4.00	4.00	4.00
19 Замын гадаргуугийн ус зайлуулах сувгийн тэвш байрлуулах (УЗС-1-1) 500x300x180	1ум		6.00			6.00		6.00			6.00
20 Ус зайлуулах лотки элсэн суурь 3см	1м3		0.07			0.07		0.07			0.07
21 Дулааны шугам таг өндөрлөх	1ш										
22 Бохирын худгийн таг өндөрлөх	1ш										
23 Холбооны худгийн таг өндөрлөх	1ш										
24 Одоо байгаа авто зам нөхөх	1м2	2.09	13.37						42.34		
25 Одоо байгаа авто зам Суурь солих	1м3	1.92	11.90						8.47		
26 Одоо байгаа авто замын хашлага хуулах	1ум	40.00	40.00	40.00	40.00	40.00	40.00	40.00	40.00	40.00	40.00
27 Одоо байгаа явган замын хашлага хуулах	1ум	20.00	20.00	20.00	20.00	20.00	20.00	20.00	20.00	20.00	20.00
28 Одоо байгаа явган зам хуулах	1м2	30.00	30.00	30.00	30.00	30.00	30.00	30.00	30.00	30.00	30.00
29 Одоо байгаа авто Замын мэдээлэх тэмдэг том шилжүүлэх	1ш	2.00									
30 Одоо байгаа далангийн суурь солих	1м3	126.01	147.01	220.52	220.52	220.52	220.52	220.52	220.52	220.52	220.52
31 Замын тэмдэг суурьлуулах	1ш	1.00									
32 Замын тэмдэг зориулалтын машинаар хийх	1м2	26.00									
33 Гео тор байрлуулах	1м2	67.75	67.75	67.75	67.75	67.75	72.12	84.01	84.01	84.01	84.01
34 Замын тэмдэглэгээг зориулалтын машинаар хийх	1ум	40.00	40.00	40.00	40.00	40.00	40.00	40.00	40.00	40.00	40.00

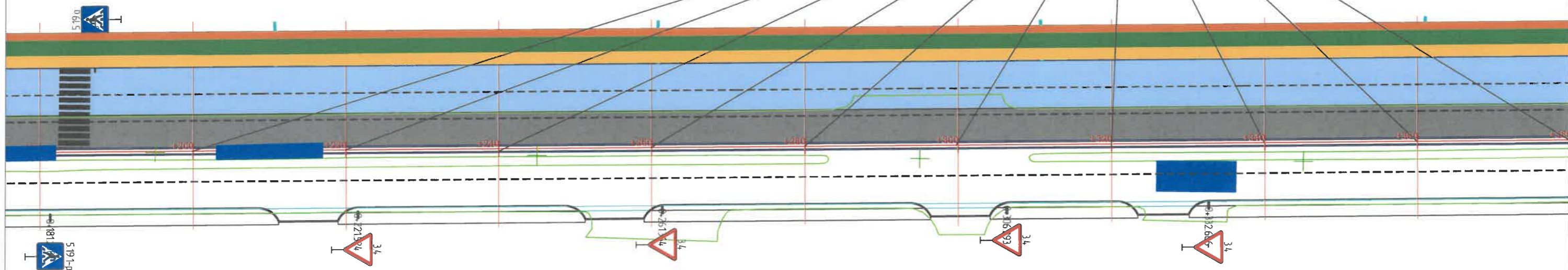

<p>ЗӨВЛӨХ:</p>  <p>"АНГАД АРВИЖИХ" ХХК</p>	<p>ТӨСЛИЙН НЭР</p> <p>УЛААНБААТАР ХОТ БАЯНЗҮРХ ДҮҮРЭГ 26-Р ХОРОО ДҮНЖИНГАРАВ ХУДАЛДААНЫ ТӨВИЙН УУЛЗВАРААС ЗҮҮН ТИЙШ 133 ДУГААР СУРГУУЛЬ ЧИГЛЭЛИЙН 780М АВТО ЗАМЫН АЖЛЫН ЗУРАГ ТӨСӨЛ</p>	<p>ТӨСӨЛЛӨСӨН</p> <p>Захирал Н.Батдэмбэрэл ЗЕИинженер Д.Батболд Гүйцэтгэсэн Б.Отгондаваа Шалгасан Д.Батболд</p>	<p>ЗУРГИЙН ЕРӨНХИЙ НЭР</p> <p>КАРТОГРАММ ЗУРАГ</p> <p>Шифр: Д01/24</p>	<p>ХИЙЦИЙН БА ХЭСЭГЛЭЛИЙН ЗУРАГ:</p>		
				<p>КАРТОГРАММ</p>		
				<p>Хэмжээ А3</p>	<p>Хуудас 17</p>	<p>Бүх хуудас 59</p>

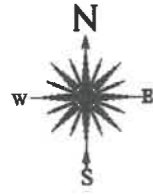

Нэрс	Х/Н	пк0+400	пк0+420	пк0+440	пк0+460	пк0+480	пк0+500	пк0+520	пк0+540	пк0+560	пк0+580
1 Замын чиг сэргээх	1ум	20.00	20.00	20.00	20.00	20.00	20.00	20.00	20.00	20.00	20.00
2 Халуун асфальтбетон хольцоор суурь хучилт байгуулах, 4см	1м3	8.45	8.45	8.40	15.03	33.63	8.48	8.41	8.41	8.41	8.41
3 Халуун асфальтбетон хольцоор өнгө хучилт байгуулах, 3см	1м3	6.34	6.34	6.30	11.27	25.22	6.36	6.31	6.31	6.31	6.31
4 Тэгшилгээний асфальтбетон 3-5см	1м3	12.68	13.67	18.56	19.80	46.04	11.08	9.68	10.01	12.01	26.01
5 Дугуйн зам асфальтбетон хучилт 3см	1м3	1.21	1.21	1.20	1.18	20.56	1.20	1.20	1.20	1.20	1.20
6 Дугуйн замын хайрган суурь 15см	1м3	6.04	6.03	6.00	5.90	2.82	6.01	6.01	6.01	6.00	6.00
7 Дугуйн замын тэмдэглэгээ хийх	1ум	20.00	20.00	20.00	18.00	8.00	20.00	20.00	20.00	20.00	20.00
8 Дугуйн замын хашлага	1ум	20.13	20.11	20.00	19.68	9.39	20.05	20.02	20.02	20.00	20.00
9 Хөлдөлтөөс хамгаалах үе байгуулах 20см	1м3	28.26	36.12	38.83	50.64	89.43	36.75	31.50	26.41	24.90	24.92
10 Буталсан чулуун суурь байгуулах, 20см	1м3	29.67	37.93	40.77	53.17	93.90	38.58	33.08	27.73	26.15	26.16
11 Явган хүний замын суурь 15см	1м3	4.53	4.52	4.50	11.53	11.30	4.51	4.51	4.50	4.50	4.50
12 Явган хүний замын асфальтбетон хучилт 0.03м	1м3	0.91	0.90	0.90	2.31	2.26	0.90	0.90	0.90	0.90	0.90
13 Замын хашлага тавих	1ум	40.00	40.00	40.00	100.00	80.00	40.00	40.00	40.00	40.00	40.00
14 Явган хүний замын хашлага тавих	1ум	20.13	20.11	20.00	51.23	50.22	20.04	20.02	20.02	20.00	20.00
15 Хурд сааруулагч 4x0.1x7 4x0.1x13 асфальтбетон	1м3										
16 Зөвөрөөр далан байгуулах	1м3	21.32	32.26	33.95	41.86	41.44	100.90	120.47	152.84	146.82	177.81
17 Тохиромжгүй материалыг ухаж ачих	1м3	90.63	106.79	107.77	84.99	69.90	139.41	64.38	55.91	53.50	51.66
18 Хайрган хөвөө 0.20м	1м3	4.03	4.02	4.00	10.82	9.72	4.01	4.01	4.01	4.01	4.01
19 Замын гадаргуугийн ус зайлуулах сувгийн тэвш байрлуулах (УЗС-1-1) 500x300x180	1ум		6.00			6.00		6.00			6.00
20 Ус зайлуулах лотки элсэн суурь 3см	1м3		0.07			0.07		0.07			0.07
21 Дулааны шугам таг өндөрлөх	1ш						1.00				
22 Бохирын худгийн таг өндөрлөх	1ш										
23 Холбооны худгийн таг өндөрлөх	1ш										
24 Одоо байгаа авто зам нөхөх	1м2		39.99	39.53	8.92				112.95	12.85	21.36
25 Одоо байгаа авто зам Суурь солих	1м3		56.85	31.44	7.04				53.20	2.57	4.27
26 Одоо байгаа авто замын хашлага хуулах	1ум	40.00	40.00	40.00	40.00	40.00	40.00	40.00	40.00	40.00	40.00
27 Одоо байгаа явган замын хашлага хуулах	1ум	20.00	20.00	20.00	20.00	20.00	20.00	20.00	20.00	20.00	20.00
28 Одоо байгаа явган зам хуулах	1м2	30.00	30.00	30.00	30.00	30.00	30.00	30.00	30.00	30.00	30.00
29 Одоо байгаа авто Замын мэдээлэх тэмдэг том шилжүүлэх	1ш										
30 Одоо байгаа далангийн суурь солих	1м3	208.58	200.61	225.81	330.65	-	201.30	199.73	199.69	168.12	168.25
31 Замын тэмдэг суурьлуулах	1ш				2.00	2.00					
32 Замын тэмдэг зориулалтын машинаар хийх	1м2			27.00	28.80		33.60	6.60	6.60		
33 Гео тор байрлуулах	1м2	105.64	105.59	105.01	187.87		105.95	105.12	105.10	105.07	105.16
34 Замын тэмдэглэгээг зориулалтын машинаар хийх	1ум	40.00	40.00	40.00	160.00	160.00	40.00	40.00	40.00	40.00	40.00

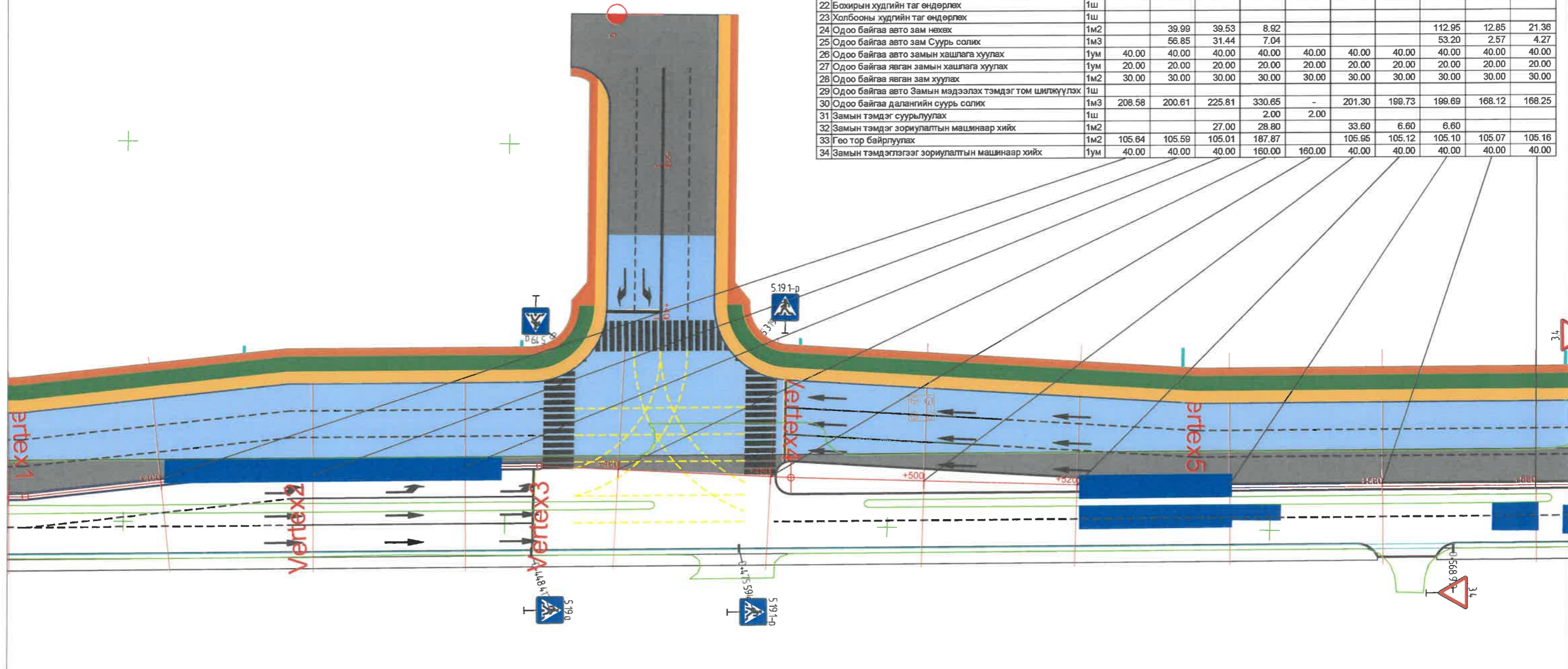

ЗӨВЛӨХ:  "АНГАД АРВИЖИХ" ХХК	ТӨСЛИЙН НЭР УЛААНБААТАР ХОТ БАЯНЗҮРХ ДҮҮРЭГ 26-Р ХОРОО ДУНЖИНГАРАВ ХУДАЛДААНЫ ТӨВИЙН УУЛЗВАРААС ЗҮҮН ТИЙШ 133 ДУГААР СУРГУУЛЬ ЧИГЛЭЛИЙН 780м АВТО ЗАМЫН АЖЛЫН ЗУРАГ ТӨСӨЛ	ТӨСӨЛЛӨСӨН Захирал Н.Батдэмбэрэл ЗЕИ инженер Д.Батболд Гүйцэтгэсэн Б.Отгондаваа Шалгасан Д.Батболд	ЗУРГИЙН ЕРӨНХИЙ НЭР КАРТОГРАММ ЗУРАГ Шифр: Д01/24	ХИЙЦИЙН БА ХЭСЭГЛЭЛИЙН ЗУРАГ:		
				КАРТОГРАММ		
				Хэмжээ А3	Хуудас 18	Бүх хуудас 59
		МАСШТАБ: 1:500		2024.06		

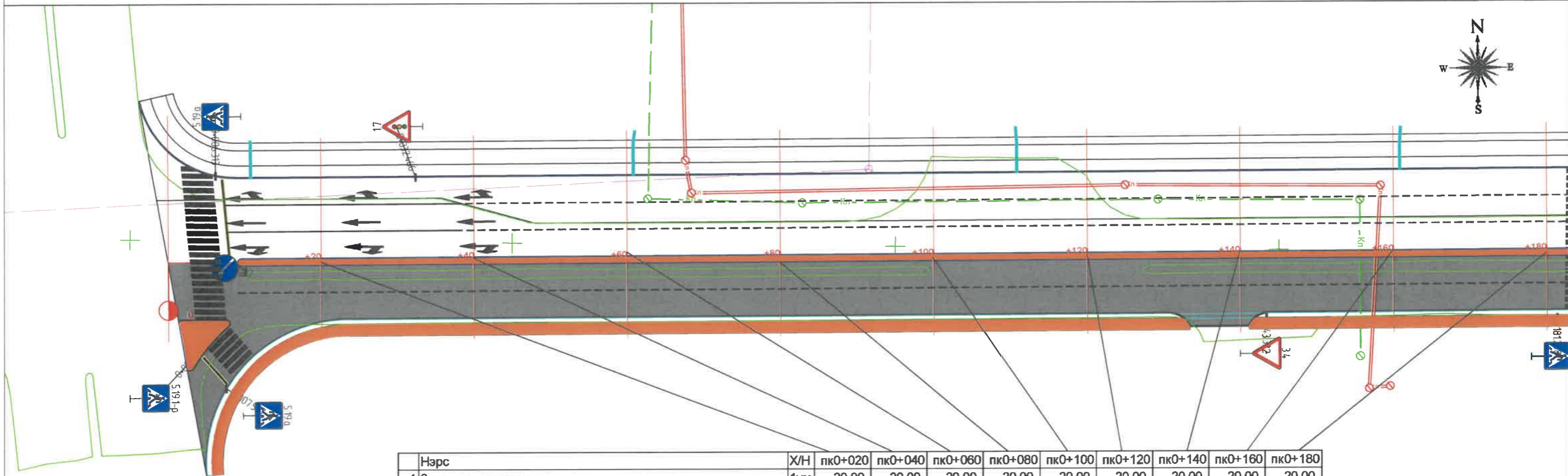

Нэрс	Х/Н	пк0+020	пк0+040	пк0+060	пк0+080	пк0+100	пк0+120	пк0+140	пк0+160	пк0+180
1 Замын чиг сэргээх	1ум	20.00	20.00	20.00	20.00	20.00	20.00	20.00	20.00	20.00
2 Халуун асфальтбетон хольцоор суурь хучилт байгуулах, 4см	1м3	9.00	5.62	5.60	5.60	5.60	5.60	6.10	5.74	5.60
3 Халуун асфальтбетон хольцоор өнгө хучилт байгуулах, 3см	1м3	6.75	4.21	4.20	4.20	4.20	4.20	4.58	4.30	4.20
4 Тэгшилгээний асфальтбетон 3-5см	1м3	13.50	8.43	8.40	8.40	8.40	8.40	9.15	8.60	8.40
5 Дугуйн зам асфальтбетон хучилт 3см	1м3									
6 Дугуйн замын хайрган суурь 15см	1м3									
7 Дугуйн замын тэмдэглэгээ хийх	1ум									
8 Дугуйн замын хашлага	1ум	2.07	4.77	4.72	4.24	3.98	-	2.68	4.83	5.79
9 Хөлдөлтөөс хамгаалах үе байгуулах 20см	1м3									
10 Буталсанчулуун суурь байгуулах, 20см	1м3	2.17	5.01	4.95	4.46	4.17	-	2.82	5.07	6.08
11 Явган хүний замын асфальтбетон хучилт 0.03м	1м3									
12 Явган хүний замын суурь 15см	1м3	5.60	4.51	4.50	4.50	4.50	4.50	3.00	4.20	4.50
13 Явган хүний замыг өнгөт хавтангаар хийх 6см	1м2	37.30	30.10	30.00	30.00	30.00	30.00	20.00	28.00	30.00
14 Явган хүний замын хашлага тавих	1ум	24.87	20.06	20.00	20.00	20.00	20.00	13.33	18.67	20.00
15 Замын хашлага тавих	1ум	40.00	40.00	40.00	40.00	40.00	40.00	40.00	40.00	40.00
16 Ус зайлуулах лотки Жижиг Явган зам доогуур 50м тугамд	1ум									
17 Хурд сааруулагч 4x0.1x7 4x0.1x13 асфальтбетон	1м3									1.00
18 Тохиромжгүй материалыг ухаж ачих	1м3	4.23	9.79	9.67	8.70	8.15	-	5.50	9.91	11.87
19 Ус зайлуулах лотки том	1ум	25.00	20.00	20.00	20.00	20.00	20.00	20.00	20.00	20.00
20 Ус зайлуулах лотки том Суурь бэлдэх	1м3	12.00	9.60	9.60	9.60	9.60	9.60	9.60	9.60	9.60
21 Ус зайлуулах лотки элсэн суурь 3см	1м3	0.45	0.36	0.36	0.36	0.36	0.36	0.36	0.36	0.36
22 Одоо байгаа авто замын хашлага хуулах	1ум	30.00	40.00	40.00	40.00	40.00	40.00	40.00	40.00	40.00
23 Одоо байгаа явган замын хашлага хуулах	1ум	24.87	20.06	20.00	20.00	20.00	20.00	13.33	18.67	20.00
24 Одоо байгаа далангийн суурь солих	1м3									
25 Одоо байгаа явган зам хуулах	1м2									
26 Замын тэмдэг суурьлуулах	ш	3.00								1.00
27 Замын тэмдэг зориулалтын машинаар хийх	1м2									
28 Замын тэмдэглэгээг зориулалтын машинаар хийх	1ум	20.00	20.00	20.00	20.00	20.00	20.00	20.00	20.00	20.00

ЗӨВЛӨХ:	ТӨСЛИЙН НЭР	ТӨСӨЛЛӨСӨН			ЗУРГИЙН ЕРӨНХИЙ НЭР	ХИЙЦИЙН БА ХЭСЭГЛЭЛИЙН ЗУРАГ:		
 "АНГАД АРВИЖИХ" ХХК	УЛААНБААТАР ХОТ БАЯНЗҮРХ ДҮҮРЭГ 26-Р ХОРОО ДҮНЖИНГАРАВ ХУДАЛДААНЫ ТӨВИЙН УУЛЗВАРААС ЗҮҮН ТИЙШ 133 ДУГААР СУРГУУЛЬ ЧИГЛЭЛИЙН 780М АВТО ЗАМЫН АЖЛЫН ЗУРАГ ТӨСӨЛ	Захирал	Н.Батдэмбэрэл	   	КАРТОГРАММ ЗУРАГ	КАРТОГРАММ		
		ЗЕИ инженер	Д.Батболд			Хэмжээ	Хуудас	Бүх хуудас
		Гүйцэтгэсэн	Б.Отгондаваа			А3	19	59
		Шалгасан	Д.Батболд		Шифр: Д01/24	МАСШТАБ: 1:500		2024.06

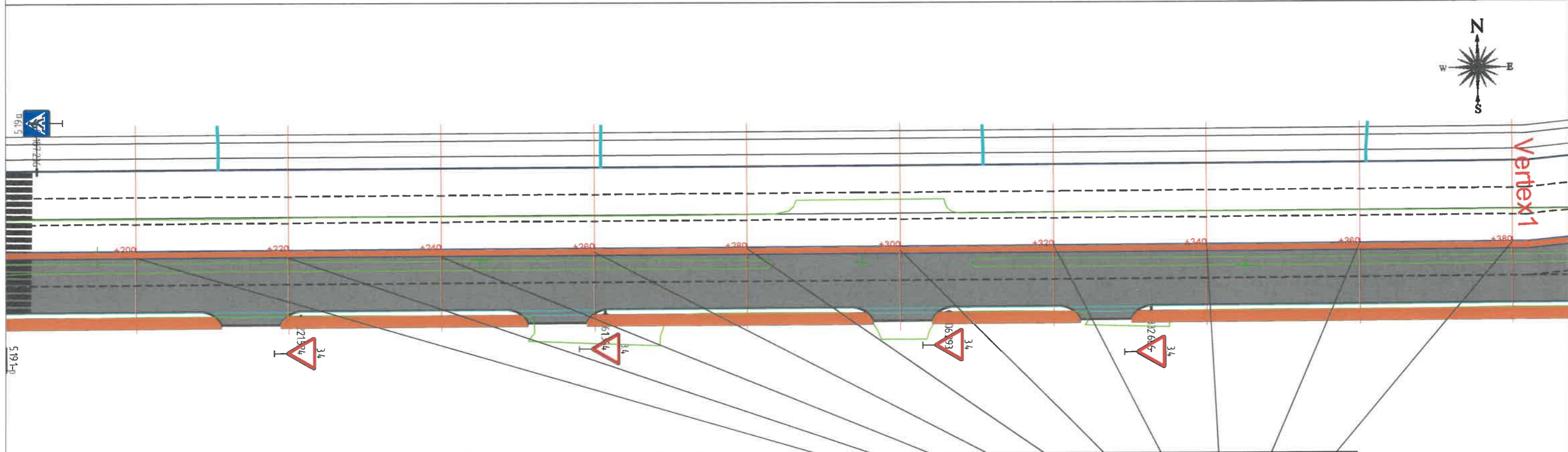

Нэрс	Х/Н	пк0+200	пк0+220	пк0+240	пк0+260	пк0+280	пк0+300	пк0+320	пк0+340	пк0+360	пк0+380
1 Замын чиг сэргээх	1ум	20.00	20.00	20.00	20.00	20.00	20.00	20.00	20.00	20.00	20.00
2 Халуун асфальтбетон хольцоор суурь хучилт байгуулах, 4см	1м3	5.60	6.22	5.61	6.22	5.62	5.89	5.95	6.17	5.60	5.60
3 Халуун асфальтбетон хольцоор өнгө хучилт байгуулах, 3см	1м3	4.20	4.67	4.21	4.67	4.21	4.42	4.46	4.62	4.20	4.20
4 Тэгшилгээний асфальтбетон 3-5см	1м3	8.40	9.34	8.42	9.33	8.43	8.84	8.92	9.25	8.40	8.40
5 Дугуйн зам асфальтбетон хучилт 3см	1м3										
6 Дугуйн замын хайрган суурь 15см	1м3										
7 Дугуйн замын тэмдэглэгээ хийх	1ум										
8 Дугуйн замын хашлага	1ум	5.16	4.70	4.93	4.70	4.68	0.62	2.28	4.35	4.21	4.44
9 Хөлдөлтөөс хамгаалах үе байгуулах 20см	1м3										
10 Буталсанчулуун суурь байгуулах, 20см	1м3	5.41	4.93	5.17	4.94	4.91	0.65	2.39	4.57	4.42	4.66
11 Явган хүний замын асфальтбетон хучилт 0.03м	1м3										
12 Явган хүний замын суурь 15см	1м3	4.50	2.70	4.50	2.63	4.50	3.66	3.47	2.86	4.50	4.50
13 Явган хүний замыг өнгөт хавтангаар хийх 6см	1м2	30.00	18.00	30.00	17.50	30.00	24.40	23.15	19.05	30.00	30.00
14 Явган хүний замын хашлага тавих	1ум	20.00	12.00	20.00	11.67	20.00	16.27	15.43	12.70	20.00	20.00
15 Замын хашлага тавих	1ум	40.00	40.00	40.00	60.00	40.00	40.00	40.00	40.00	40.00	40.00
16 Ус зайлуулах лотки Жижиг Явган зам доогуур 50м тутамд	1ум										
17 Хурд сааруулагч 4x0.1x7 4x0.1x13 асфальтбетон	1м3										
18 Тохиромжгүй материалыг ухаж ачих	1м3	10.57	9.63	10.10	9.64	9.59	1.27	4.68	8.93	8.63	9.09
19 Ус зайлуулах лотки том	1ум	20.00	20.00	20.00	20.00	20.00	20.00	20.00	20.00	20.00	20.00
20 Ус зайлуулах лотки том Суурь бэлдэх	1м3	9.60	9.60	9.60	9.60	9.60	9.60	9.60	9.60	9.60	9.60
21 Ус зайлуулах лотки элсэн суурь 3см	1м3	0.36	0.36	0.36	0.36	0.36	0.36	0.36	0.36	0.36	0.36
22 Одоо байгаа авто замын хашлага хуулах	1ум	40.00	40.00	40.00	40.00	40.00	40.00	40.00	40.00	40.00	40.00
23 Одоо байгаа явган замын хашлага хуулах	1ум	20.00	12.00	20.00	11.67	20.00	16.27	15.43	12.70	20.00	20.00
24 Одоо байгаа далангийн суурь солих	1м3										
25 Одоо байгаа явган зам хуулах	1м2										
26 Замын тэмдэг суурьлуулах	ш										
27 Замын тэмдэг зориулалтын машинаар хийх	1м2										
28 Замын тэмдэглэгээг зориулалтын машинаар хийх	1ум	20.00	20.00	20.00	20.00	20.00	20.00	20.00	20.00	20.00	20.00

 "АНГАД АРВИЖИХ" ХХК	ЗӨВЛӨХ:	ТӨСЛИЙН НЭР	ТӨСӨЛЛӨСӨН	ЗУРГИЙН ЕРӨНХИЙ НЭР	ХИЙЦИЙН БА ХЭСЭГЛЭЛИЙН ЗУРАГ:
		УЛААНБААТАР ХОТ БАЯНЗҮРХ ДҮҮРЭГ 26-Р ХОРОО ДҮНЖИНГАРАВ ХУДАЛДААНЫ ТӨВИЙН УУЛЗВАРААС ЗҮҮН ТИЙШ 133 ДУГААР СУРГУУЛЬ ЧИГЛЭЛИЙН 780М АВТО ЗАМЫН АЖЛЫН ЗУРАГ ТӨСӨЛ	Захирал Н.Батдэмбэрэл ЗЕИ инженер Д.Батболд Гүйцэтгэсэн Б.Отгондаваа Шалгасан Д.Батболд	КАРТОГРАММ ЗУРАГ	КАРТОГРАММ Хэмжээ А3 Хуудас 20 Бүх хуудас 59
				Шифр: Д01/24	МАСШТАБ: 1:500 2024.06

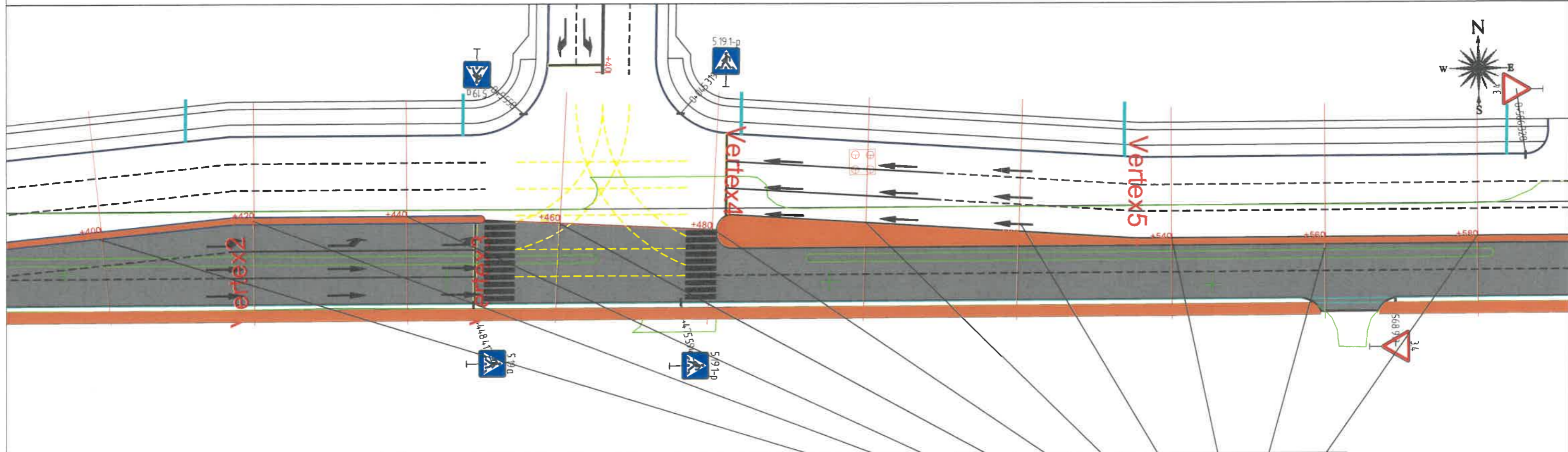

Нэрс	Х/Н	пк0+400	пк0+420	пк0+440	пк0+460	пк0+480	пк0+500	пк0+520	пк0+540	пк0+560	пк0+580
1 Замын чиг сэргээх	1ум	20.00	20.00	20.00	20.00	20.00	20.00	20.00	20.00	20.00	20.00
2 Халуун асфальтбетон хольцоор суурь хучилт байгуулах, 4см	1м3	6.24	7.82	8.40	8.50	8.04	5.68	5.60	5.60	5.69	6.11
3 Халуун асфальтбетон хольцоор өнгө хучилт байгуулах, 3см	1м3	4.68	5.86	6.30	6.38	6.03	4.26	4.20	4.20	4.27	4.58
4 Тэгшилгээний асфальтбетон 3-5см	1м3	9.36	11.72	31.50	31.88	30.15	21.30	21.00	21.00	21.33	15.27
5 Дугуйн зам асфальтбетон хучилт 3см	1м3										
6 Дугуйн замын хайрган суурь 15см	1м3										
7 Дугуйн замын тэмдэглэгээ хийх	1ум										
8 Дугуйн замын хашлага	1ум	4.14	4.52	4.39	4.29	0.92	1.62	4.33	4.11	4.30	4.37
9 Хөлдөлтөөс хамгаалах үе байгуулах 20см	1м3										
10 Буталсанчулуун суурь байгуулах, 20см	1м3	4.34	4.74	4.61	4.51	0.96	1.70	4.54	4.32	4.52	4.59
11 Явган хүний замын асфальтбетон хучилт 0.03м	1м3										
12 Явган хүний замын суурь 15см	1м3	4.50	4.50	4.50	4.50	4.50	4.50	4.50	4.50	4.50	2.88
13 Явган хүний замыг өнгөт хавтангаар хийх 6см	1м2	30.00	30.00	30.00	30.00	30.00	30.00	30.00	30.00	30.00	19.21
14 Явган хүний замын хашлага тавих	1ум	20.00	20.00	20.00	20.00	20.00	20.00	20.00	20.00	20.00	12.81
15 Замын хашлага тавих	1ум	40.00	40.00	40.00	40.00	40.00	40.00	40.00	40.00	40.00	40.00
16 Ус зайлуулах лотки Жижиг Явган зам доогуур 50м тутамд	1ум										
17 Хурд сааруулагч 4x0.1x7 4x0.1x13 асфальтбетон	1м3										
18 Тохиромжгүй материалыг ухаж ачих	1м3	8.48	9.26	9.00	8.80	1.88	3.32	8.87	8.42	8.82	8.96
19 Ус зайлуулах лотки том	1ум	20.00	20.00	20.00	20.00	20.00	20.00	20.00	20.00	20.00	20.00
20 Ус зайлуулах лотки том Суурь бэлдэх	1м3	9.60	9.60	9.60	9.60	9.60	9.60	9.60	9.60	9.60	9.60
21 Ус зайлуулах лотки элсэн суурь 3см	1м3	0.36	0.36	0.36	0.36	0.36	0.36	0.36	0.36	0.36	0.36
22 Одоо байгаа авто замын хашлага хуулах	1ум	40.00	40.00	40.00	40.00	40.00	40.00	40.00	40.00	40.00	40.00
23 Одоо байгаа явган замын хашлага хуулах	1ум	20.00	20.00	20.00	20.00	20.00	20.00	20.00	20.00	20.00	12.81
24 Одоо байгаа далангийн суурь солих	1м3										
25 Одоо байгаа явган зам хуулах	1м2										
26 Замын тэмдэг суурьлуулах	ш				1.00	2.00					
27 Замын тэмдэг зориулалтын машинаар хийх	1м2				-						
28 Замын тэмдэглэгээг зориулалтын машинаар хийх	1ум	30.00	40.00	40.00	50.00	50.00	20.00	20.00	20.00	20.00	20.00

ЗӨВЛӨХ:



"АНГАД АРВИЖИХ" ХХК

ТӨСЛИЙН НЭР

УЛААНБААТАР ХОТ БАЯНЗҮРХ ДҮҮРЭГ 26-Р
ХОРОО ДУНЖИНГАРАВ ХУДАЛДААНЫ ТӨВИЙН
УУЛЗВАРААС ЗҮҮН ТИЙШ 133 ДУГААР
СУРГУУЛЬ ЧИГЛЭЛИЙН 780М АВТО ЗАМЫН
АЖЛЫН ЗУРАГ ТӨСӨЛ

ТӨСӨЛЛӨСӨН

Захирал Н.Батдэмбэрэл
ЗЕИ инженер Д.Батболд
Гүйцэтгэсэн Б.Отгондаваа
Шалгасан Д.Батболд

ЗУРГИЙН ЕРӨНХИЙ НЭР

КАРТОГРАММ
ЗУРАГ

Шифр: Д01/24

ХИЙЦИЙН БА ХЭСЭГЛЭЛИЙН ЗУРАГ:

КАРТОГРАММ

Хэмжээ	Хуудас	Бүх хуудас
А3	21	59

МАСШТАБ: 1:500 2024.06

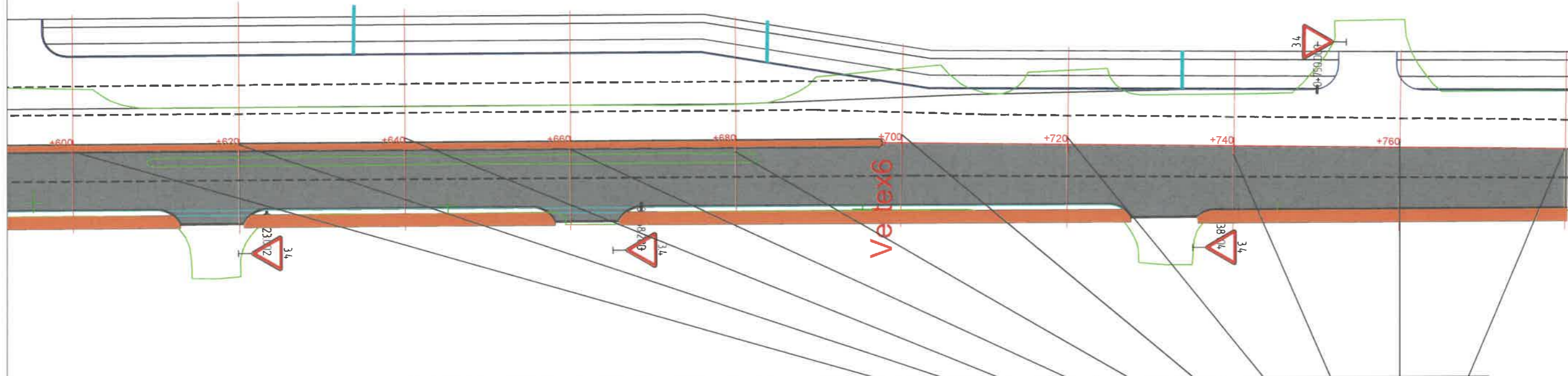
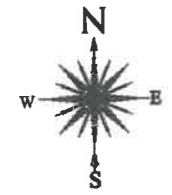

Нэрс	Х/Н	пк0+600	пк0+620	пк0+640	пк0+660	пк0+680	пк0+700	пк0+720	пк0+740	пк0+760	пк0+780
1 Замын чиг сэргээх	1ум	20.00	20.00	20.00	20.00	20.00	20.00	20.00	20.00	20.00	20.00
2 Халуун асфальтбетон хольцоор суурь хучилт байгуулах, 4см	1м3	13.60	14.13	13.64	13.75	14.00	13.64	13.85	14.33	10.80	10.39
3 Халуун асфальтбетон хольцоор өнгө хучилт байгуулах, 3см	1м3	10.20	10.60	10.23	10.31	10.50	10.23	10.39	10.75	8.10	7.79
4 Тэгшилгээний асфальтбетон 3-5см	1м3	25.00	35.00	25.00	31.00	25.00	18.72	28.87	29.58	18.99	9.76
5 Дугуйн зам асфальтбетон хучилт 3см	1м3	1.20	1.20	1.20	1.20	1.20	1.20	1.20	0.33	1.20	1.20
6 Дугуйн замын хайрган суурь 15см	1м3	6.00	6.00	6.00	6.00	6.00	6.00	6.00	1.63	6.00	6.00
7 Дугуйн замын тэмдэглэгээ хийх	1ум	20.00	20.00	20.00	20.00	20.00	20.00	20.00	20.00	6.00	20.00
8 Дугуйн замын хашлага	1ум	20.00	20.00	20.00	20.00	20.00	20.00	9.15	20.00	22.00	30.00
9 Хөлдөлтөөс хамгаалах үе байгуулах 20см	1м3	22.00	22.00	22.00	22.00	22.00	22.00	16.82	-	-	-
10 Буталсанчулуун суурь байгуулах, 20см	1м3	21.00	21.00	21.00	21.00	21.00	21.00	21.00	-	12.00	13.76
11 Явган хүний замын асфальтбетон хучилт 0.03м	1м3	0.90	0.90	0.90	0.90	0.90	0.90	0.90	-	0.97	0.90
12 Явган хүний замын суурь 15см	1м3	9.00	9.00	9.00	9.00	9.00	9.00	9.00	-	8.89	9.00
13 Явган хүний замыг өнгөт хавтангаар хийх 6см	1м2	30.00	18.60	30.00	30.00	21.10	30.00	30.00	17.10	30.00	30.00
14 Явган хүний замын хашлага тавих	1ум	40.00	40.00	40.00	40.00	39.53	40.00	40.00	-	40.00	40.00
15 Замын хашлага тавих	1ум	80.00	80.00	80.00	80.00	80.00	80.00	80.00	80.00	80.00	80.00
16 Ус зайлуулах лотки Жижиг Явган зам доогуур 50м тутамд	1ум	6.00	-	6.00	-	6.00	-	-	6.00	-	-
17 Хурд сааруулагч 4x0.1x7 4x0.1x13 асфальтбетон	1м3	-	-	-	-	-	-	-	-	-	-
18 Тохиромжгүй материалыг ухаж ачих	1м3	95.00	85.00	60.00	64.00	65.82	85.00	65.00	65.00	65.00	65.00
19 Ус зайлуулах лотки том	1ум	20.00	20.00	20.00	20.00	20.00	20.00	20.00	10.00	-	-
20 Ус зайлуулах лотки том Суурь бэлдэх	1м3	9.60	9.60	9.60	9.60	9.60	9.60	9.60	4.80	-	-
21 Ус зайлуулах лотки элсэн суурь 3см	1м3	0.36	0.36	0.36	0.36	0.36	0.36	0.36	0.18	-	-
22 Одоо байгаа авто замын хашлага хуулах	1ум	80.00	80.00	80.00	80.00	80.00	80.00	80.00	80.00	60.00	20.00
23 Одоо байгаа явган замын хашлага хуулах	1ум	80.00	72.40	20.00	20.00	14.07	20.00	20.00	11.40	20.00	20.00
24 Одоо байгаа далангийн суурь солих	1м3	35.00	35.00	35.00	35.00	31.73	20.00	20.00	20.00	20.00	20.00
25 Одоо байгаа явган зам хуулах	1м2	30.00	30.00	30.00	30.00	30.00	30.00	-	-	-	-
26 Замын тэмдэг суурьлуулах	ш	2.00	-	-	-	-	-	-	-	-	-
27 Замын тэмдэг зориулалтын машинаар хийх	1м2	40.00	40.00	40.00	40.00	40.00	6.25	-	-	-	-
28 Замын тэмдэглэгээг зориулалтын машинаар хийх	1ум	20.00	20.00	20.00	20.00	20.00	25.00	40.00	40.00	40.00	40.00

ЗӨВЛӨХ:



"АНГАД АРВИЖИХ" ХХК

ТӨСЛИЙН НЭР

УЛААНБААТАР ХОТ БАЯНЗҮРХ ДҮҮРЭГ 26-Р
ХОРОО ДҮНЖИНГАРАВ ХУДАЛДААНЫ ТӨВИЙН
УУЛЗВАРААС ЗҮҮН ТИЙШ 133 ДУГААР
СУРГУУЛЬ ЧИГЛЭЛИЙН 780М АВТО ЗАМЫН
АЖЛЫН ЗУРАГ ТӨСӨЛ

ТӨСӨЛЛӨСӨН

Захирал Н.Батдэмбэрэл
ЗЕИинженер Д.Батболд
Гүйцэтгэсэн Б.Отгондаваа
Шалгасан Д.Батболд

ЗУРГИЙН ЕРӨНХИЙ НЭР

КАРТОГРАММ
ЗУРАГ

Шифр: Д01/24

ХИЙЦИЙН БА ХЭСЭГЛЭЛИЙН ЗУРАГ:

КАРТОГРАММ

Хэмжээ	Хуудас	Бүх хуудас
A3	22	59

МАСШТАБ: 1:500 2024.06

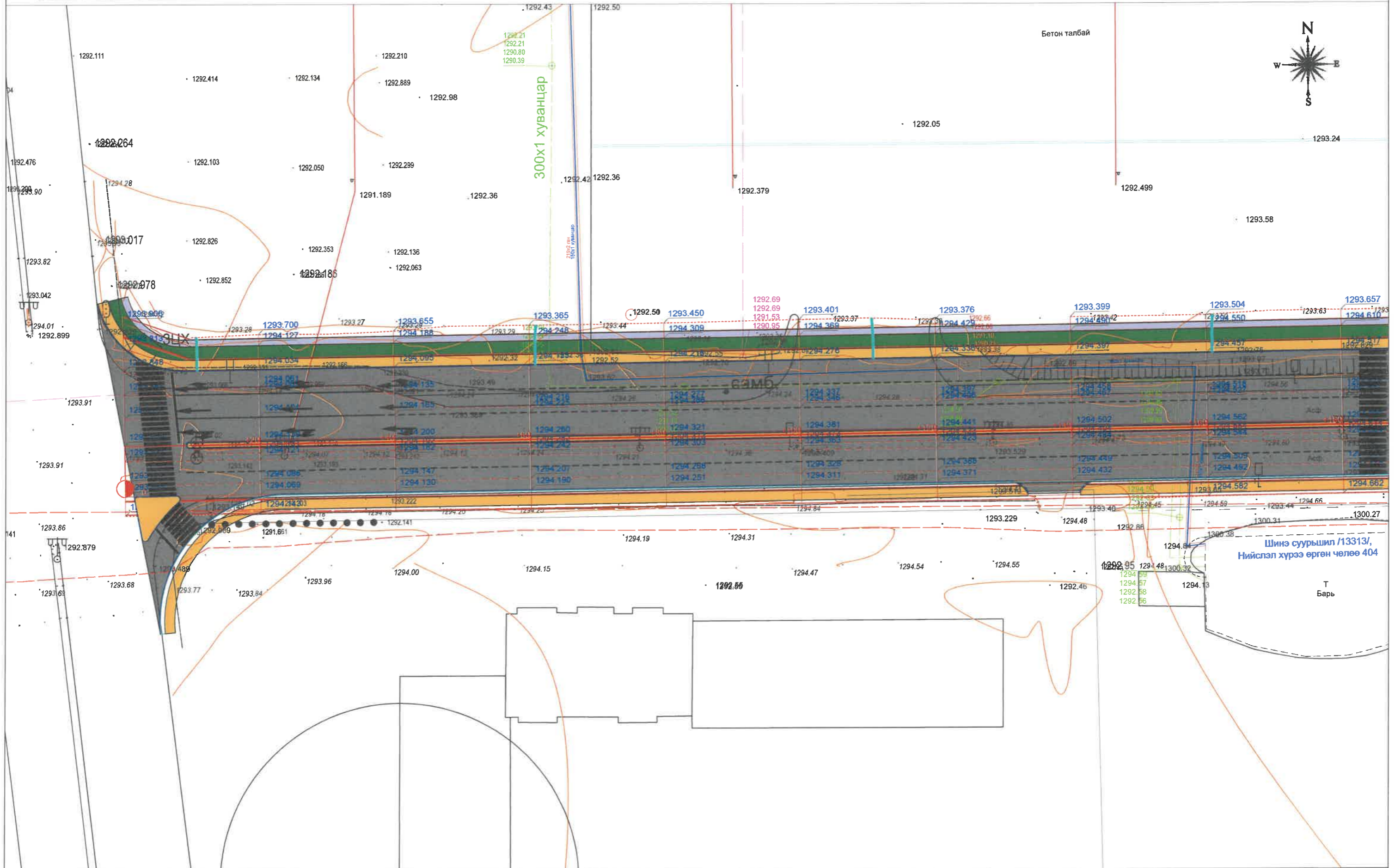

<p>ЗӨВЛӨХ:</p>  <p>"АНГАД АРВИЖИХ" ХХК</p>	<p>ТӨСЛИЙН НЭР</p> <p>УЛААНБААТАР ХОТ БАЯНЗҮРХ ДҮҮРЭГ 26-Р ХОРОО ДУНЖИНГАРАВ ХУДАЛДААНЫ ТӨВИЙН УУЛЗВАРААС ЗҮҮН ТИЙШ 133 ДУГААР СУРГУУЛЬ ЧИГЛЭЛИЙН 780м АВТО ЗАМЫН АЖЛЫН ЗУРАГ ТӨСӨЛ</p>	<p>ТӨСӨЛЛӨСӨН</p> <p>Захирал Н.Батдэмбэрэл ЗЕИнженер Д.Батболд Гүйцэтгэсэн Б.Отгондаваа Шалгасан Д.Батболд</p>			<p>ЗУРГИЙН ЕРӨНХИЙ НЭР</p> <p>Өндөржилтийн зураг</p> <p>Шифр: Д01/24</p>	<p>ХИЙЦИЙН БА ХЭСЭГЛЭЛИЙН ЗУРАГ:</p> <p>Дэвсгэр</p> <table border="1"> <tr> <td>Хэмжээ</td> <td>Хуудас</td> <td>Бүх хуудас</td> </tr> <tr> <td>А3</td> <td>24</td> <td>59</td> </tr> </table> <p>МАСШТАБ: 1:500</p> <p>2024.06</p>			Хэмжээ	Хуудас	Бүх хуудас	А3	24	59
		Хэмжээ	Хуудас	Бүх хуудас										
		А3	24	59										
<p>Өндөржилтийн зураг</p>														

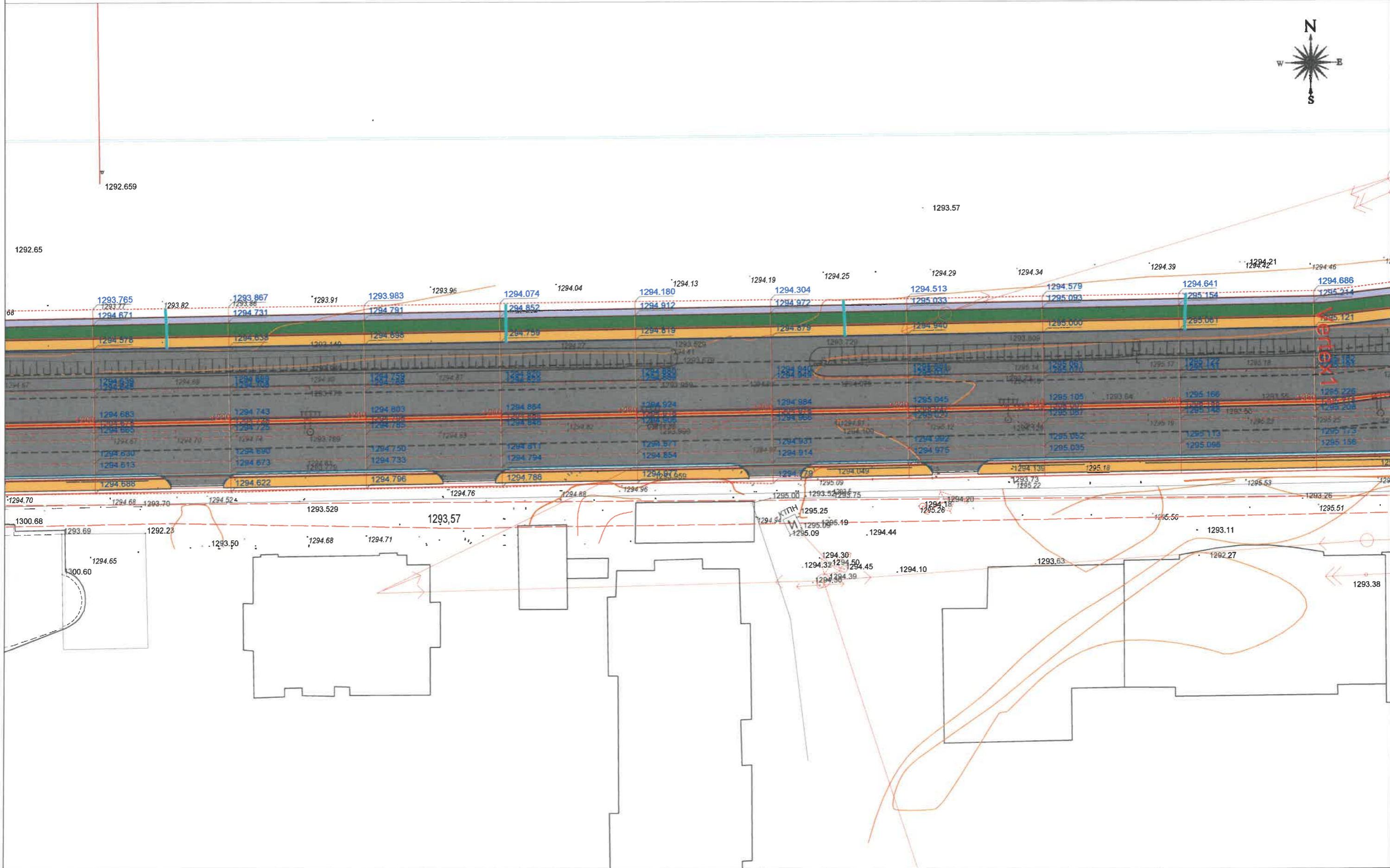

ЗӨВЛӨХ:  "АНГАД АРВИЖИХ" ХХК	ТӨСЛИЙН НЭР	ТӨСӨЛЛӨСӨН	ЗУРГИЙН ЕРӨНХИЙ НЭР	ХИЙЦИЙН БА ХЭСЭГЛЭЛИЙН ЗУРАГ:			
	УЛААНБААТАР ХОТ БАЯНЗҮРХ ДҮҮРЭГ 26-Р ХОРОО ДУНЖИНГАРАВ ХУДАЛДААНЫ ТӨВИЙН УУЛЗВАРААС ЗҮҮН ТИЙШ 133 ДУГААР СУРГУУЛЬ ЧИГЛЭЛИЙН 780М АВТО ЗАМЫН АЖЛЫН ЗУРАГ ТӨСӨЛ	Захирал	Н.Батдэмбэрэл	Өндөржилтийн зураг	Дэвсгэр		
		ЗЕИинженер	Д.Батболд		Хэмжээ	Хуудас	Бүх хуудас
	Гүйцэтгэсэн	Б.Отгондаваа	Шифр: Д01/24	А3	25	59	
	Шалгасан	Д.Батболд		МАСШТАБ: 1:500		2024.06	

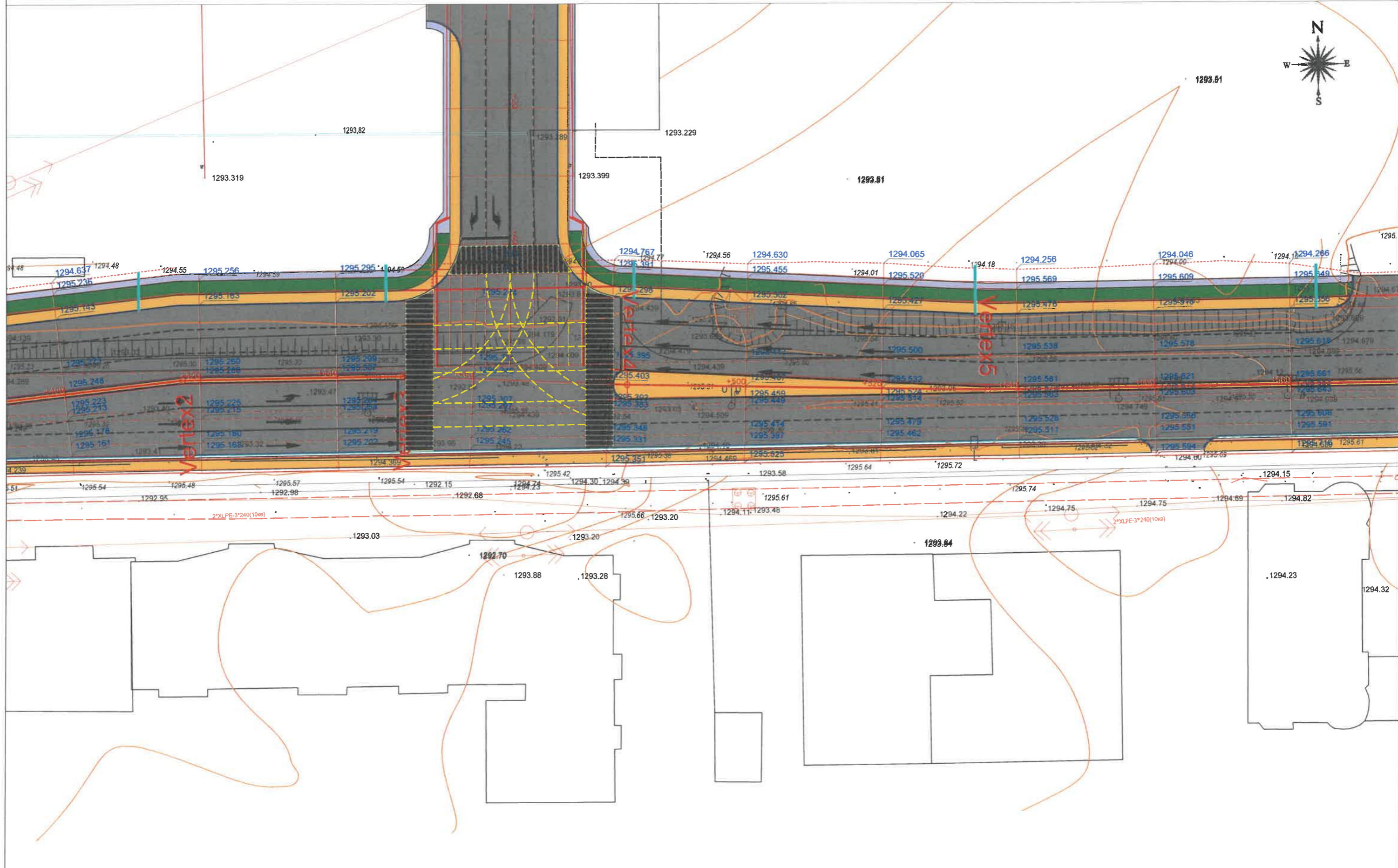

 "АНГАД АРВИЖИХ" ХХК	ЗӨВЛӨХ:	ТӨСЛИЙН НЭР УЛААНБААТАР ХОТ БАЯНЗҮРХ ДҮҮРЭГ 26-Р ХОРОО ДҮНЖИНГАРАВ ХУДАЛДААНЫ ТӨВИЙН УУЛЗВАРААС ЗҮҮН ТИЙШ 133 ДУГААР СУРГУУЛЬ ЧИГЛЭЛИЙН 780м АВТО ЗАМЫН АЖЛЫН ЗУРАГ ТӨСӨЛ	ТӨСӨЛЛӨСӨН Захирал Н.Батдэмбэрэл ЗЕИинженер Д.Батболд Гүйцэтгэсэн Б.Отгондаваа Шалгасан Д.Батболд	ЗУРГИЙН ЕРӨНХИЙ НЭР Өндөржилтийн зураг Шифр: Д01/24	ХИЙЦИЙН БА ХЭСЭГЛЭЛИЙН ЗУРАГ: Дэвсгэр Хэмжээ Хуудас Бүх хуудас А3 26 59 МАСШТАБ: 1:500 2024.06

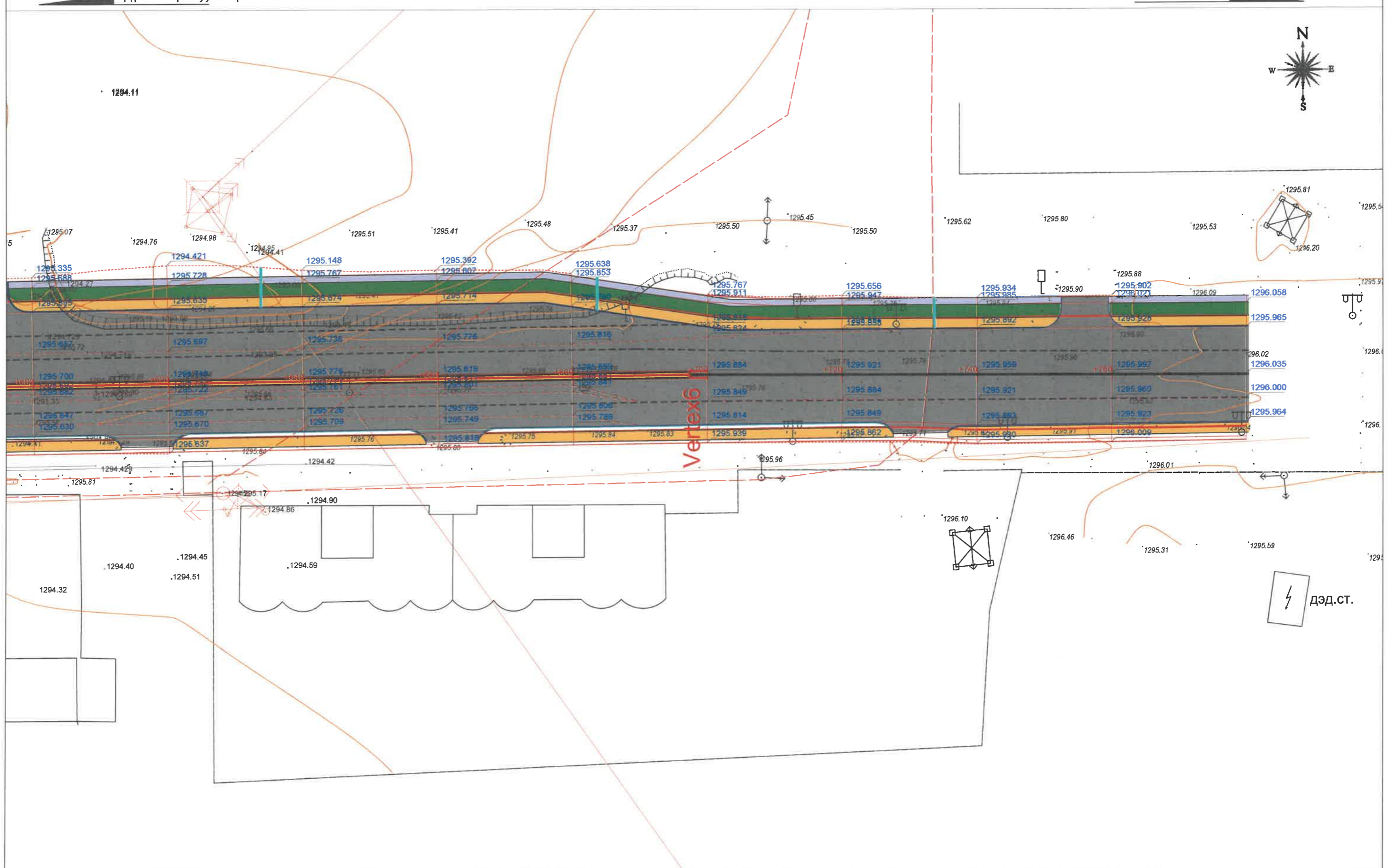

 "АНГАД АРВИЖИХ" ХХК	ЗӨВЛӨХ:	ТӨСЛИЙН НЭР	ТӨСӨЛЛӨСӨН			ЗУРГИЙН ЕРӨНХИЙ НЭР	ХИЙЦИЙН БА ХЭСЭГЛЭЛИЙН ЗУРАГ:		
		УЛААНБААТАР ХОТ БАЯНЗҮРХ ДҮҮРЭГ 26-Р ХОРОО ДҮНЖИНГАРАВ ХУДАЛДААНЫ ТӨВИЙН УУЛЗВАРААС ЗҮҮН ТИЙШ 133 ДУГААР СУРГУУЛЬ ЧИГЛЭЛИЙН 780м АВТО ЗАМЫН АЖЛЫН ЗУРАГ ТӨСӨЛ	Захирал	Н.Батдэмбэрэл		Өндөржилтийн зураг	Дэвсгэр		
			ЗЕИинженер	Д.Батболд			Хэмжээ	Хуудас	Бүх хуудас
		Гүйцэтгэсэн	Б.Отгондаваа		A3		27	59	
			Шалгасан	Д.Батболд		Шифр: Д01/24	МАСШТАБ: 1:500	2024.06	

ХӨНДЛӨН ОГТЛОЛ

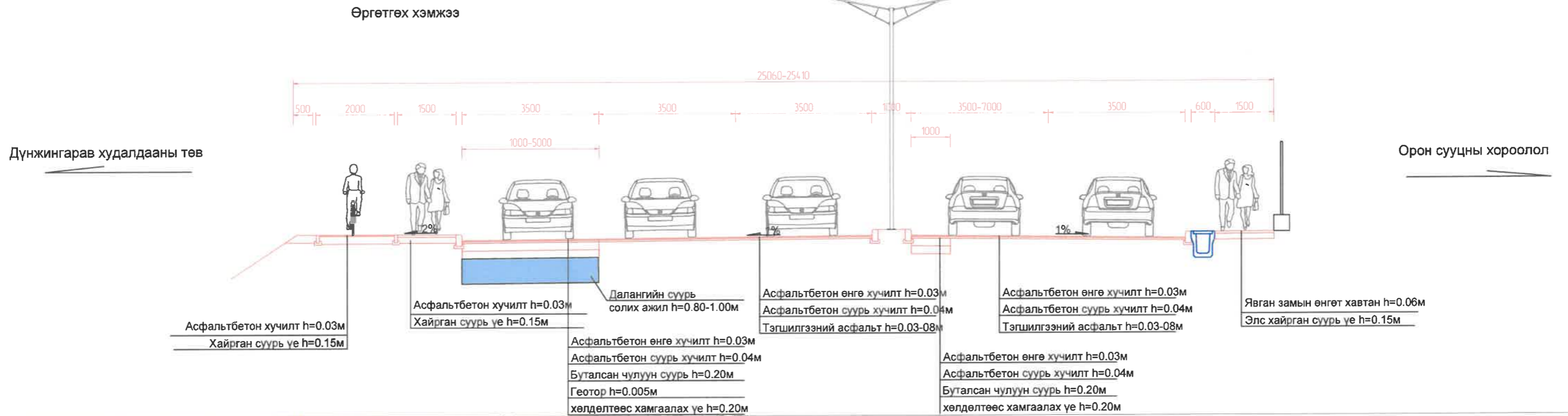

ПЛАН ЗУРАГ

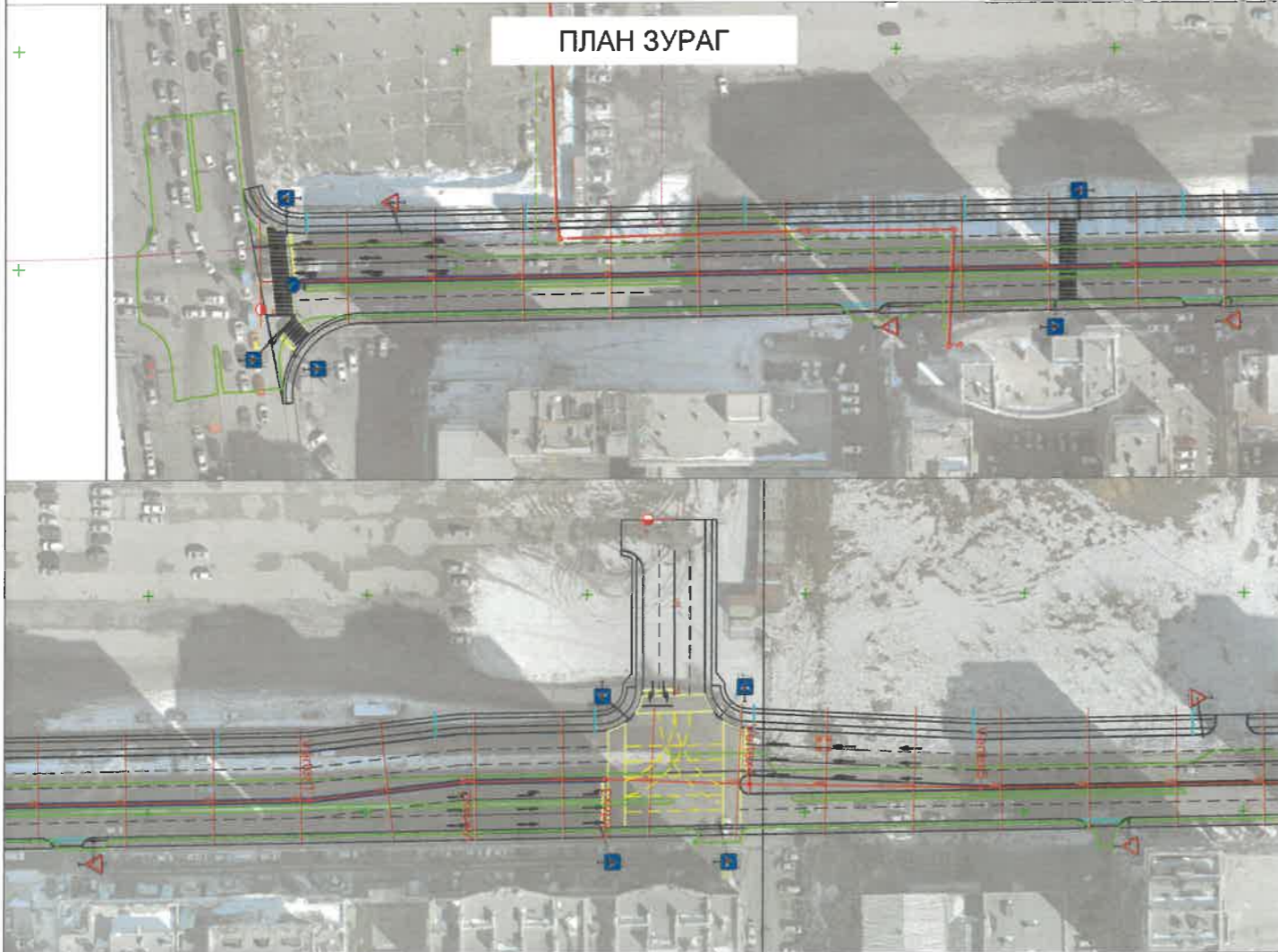

ТӨЛӨВЛӨЛТ ПЛАН

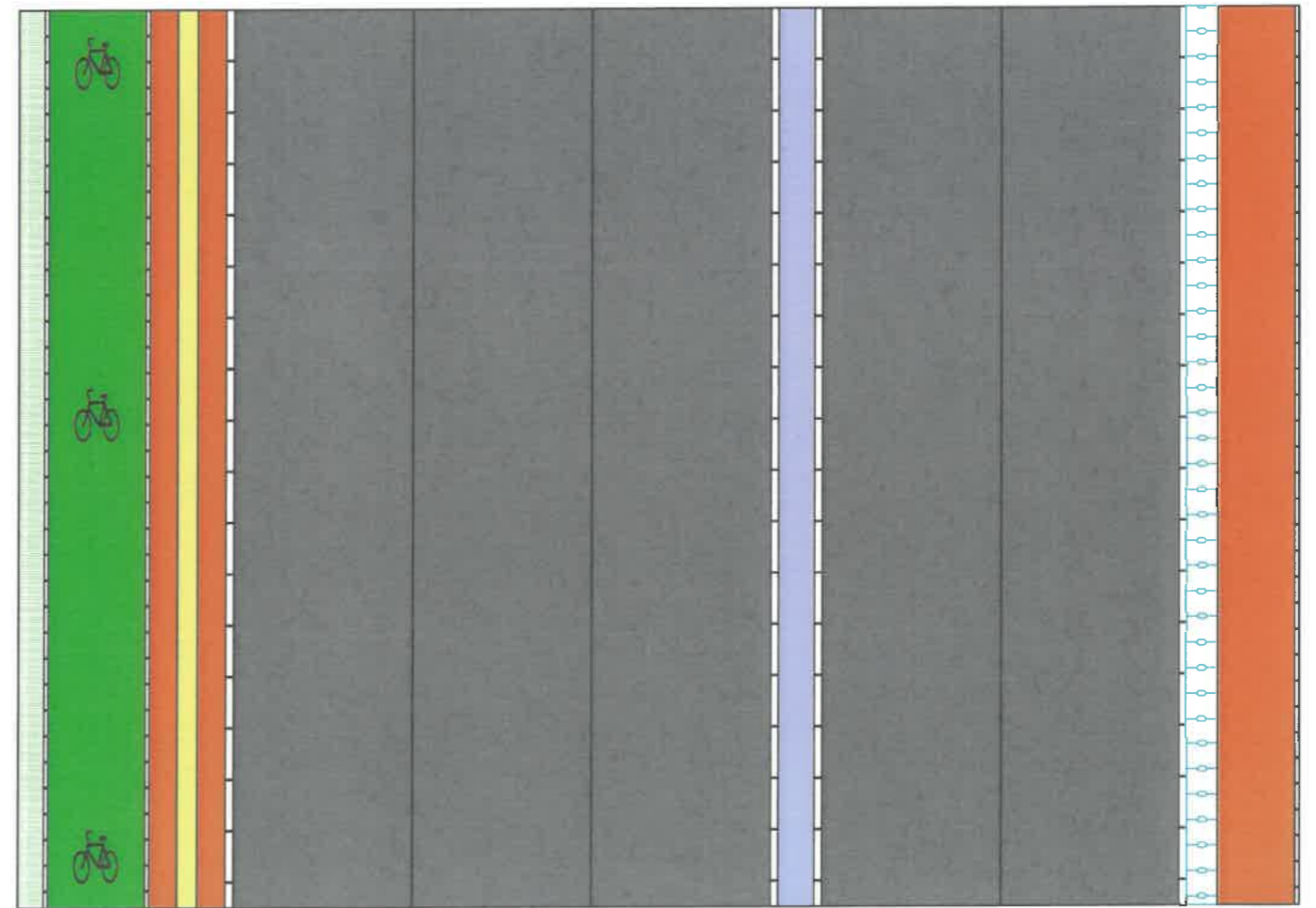

ЗӨВЛӨХ:



"АНГАД АРВИЖИХ" ХХК

ТӨСЛИЙН НЭР

УЛААНБААТАР ХОТ БАЯНЗҮРХ ДҮҮРЭГ 26-Р
ХОРОО ДҮНЖИНГАРАВ ХУДАЛДААНЫ ТӨВИЙН
УУЛЗВАРААС ЗҮҮН ТИИШ 133 ДУГААР
СУРГУУЛЬ ЧИГЛЭЛИЙН 780М АВТО ЗАМЫН
АЖЛЫН ЗУРАГ ТӨСӨЛ

ТӨСӨЛЛӨСӨН

Захирал Н.Батдэмбэрэл
ЗЕИинженер Д.Батболд
Гүйцэтгэсэн Т.Цогтбаяр
Шалгасан Б.Отгондаваа

ЗУРГИЙН ЕРӨНХИЙ НЭР

Нэг маягийн
хөндлөн огтлол

Шифр: Д03/22

ХИЙЦИЙН БА ХЭСЭГЛЭЛИЙН ЗУРАГ:

Дэвсгэр

Хэмжээ	Хуудас	Бүх хуудас
А3	28	59

МАСШТАБ:

2024.06

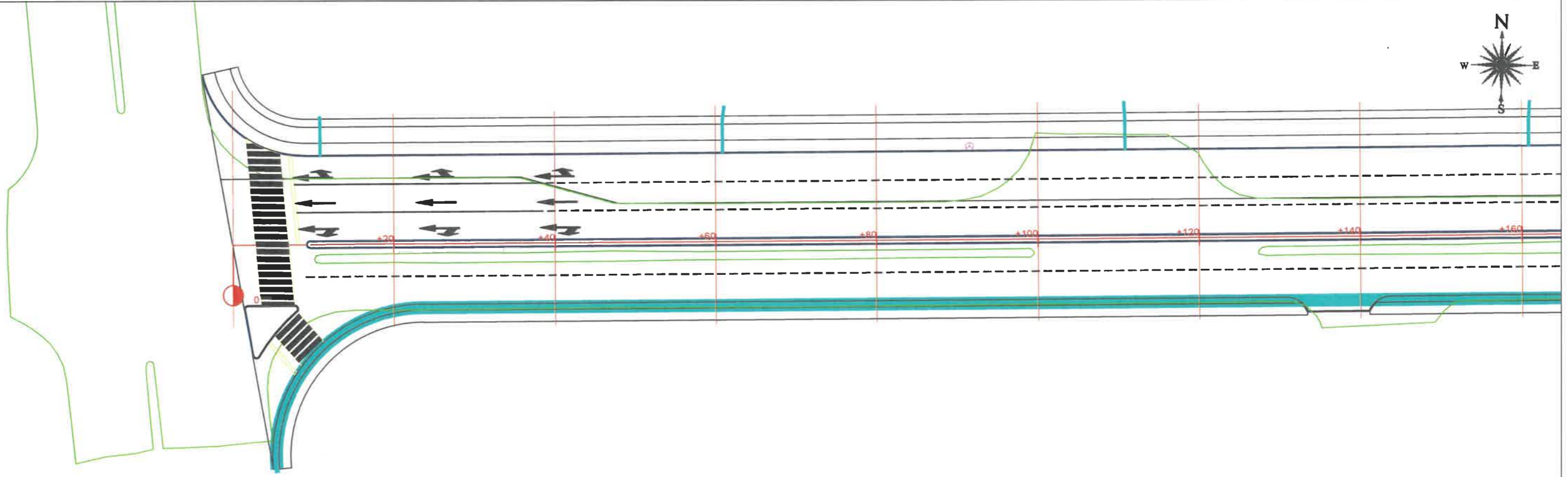
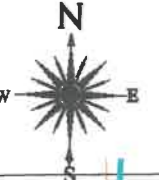

ДАГУУ ОГТЛОЛ

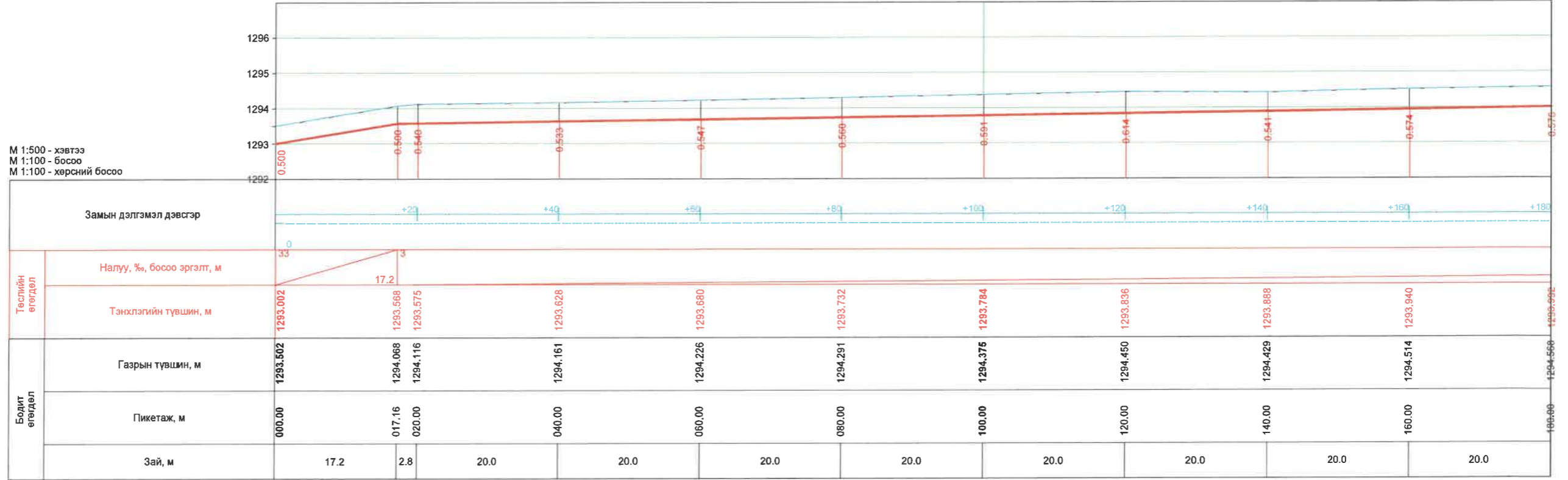

ЗӨВЛӨХ: "АНГАД АРВИЖИХ" ХХК	ТӨСЛИЙН НЭР УЛААНБААТАР ХОТ БАЯНЗҮРХ ДҮҮРЭГ 26-Р ХОРОО ДҮНЖИНГАРАВ ХУДАЛДААНЫ ТӨВИЙН УУЛЗВАРААС ЗҮҮН ТИЙШ 133 ДУГААР СУРГУУЛЬ ЧИГЛЭЛИЙН 780М АВТО ЗАМЫН ТЕХНИКИЙН ЗУРАГ	ТӨСӨЛЛӨСӨН Захирал Н.Батдэмбэрэл ЗЕИинженер Д.Батболд Гүйцэтгэсэн Б.Отгондаваа Шалгасан Д.Батболд			ЗУРГИЙН ЕРӨНХИЙ НЭР ГАДАРГЫН УС ЗАЙЛУУЛАХ СУВАГ дэвсгэр Шифр: Д01/24	ХИЙЦИЙН БА ХЭСЭГЛЭЛИЙН ЗУРАГ: Дэвсгэр Хэмжээ Хуудас Бүх хуудас А3 29 59 МАСШТАБ: 1:500 2024.06		
		Төсөллөсөн Н.Батдэмбэрэл Д.Батболд Б.Отгондаваа Д.Батболд				Гадаргын ус зайлуулах суваг дэвсгэр Шифр: Д01/24		
		Хийцийн ба хэсэглэлийн зураг Хэмжээ Хуудас Бүх хуудас А3 29 59						

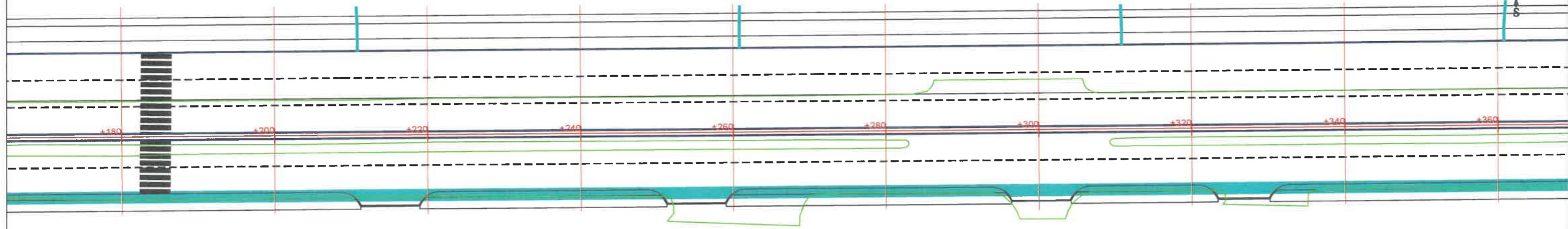
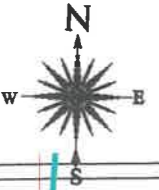

ДАГУУ ОГЛЛОЛ

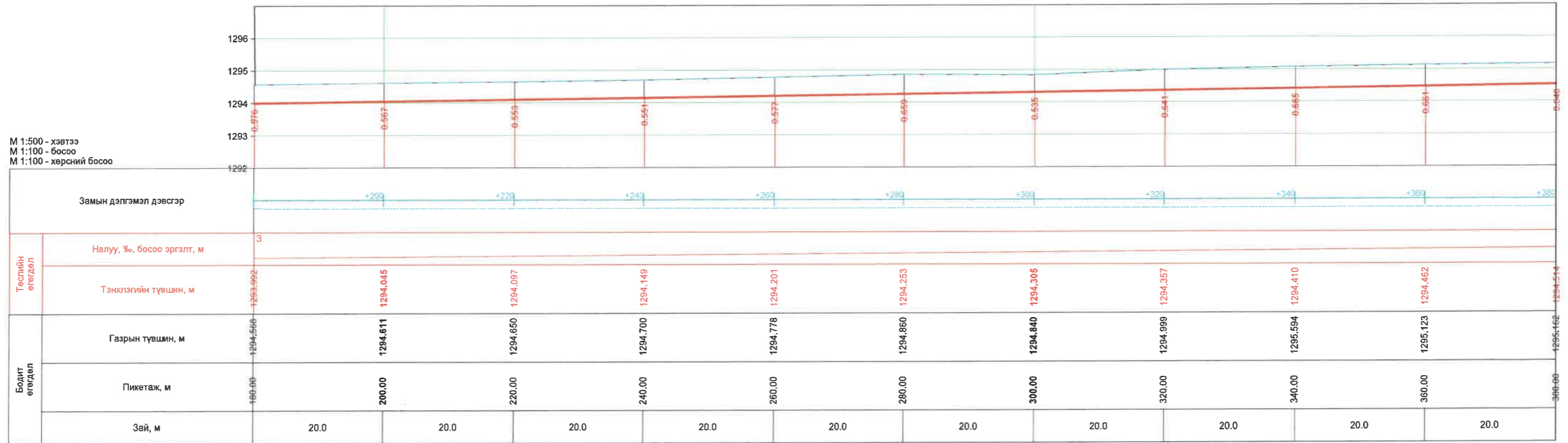

М 1:500 - хэвтээ
М 1:100 - босоо
М 1:100 - хөрсний босоо

 "АНГАД АРВИЖИХ" ХХК	ЗӨВЛӨХ:	ТӨСЛИЙН НЭР	ТӨСӨЛЛӨСӨН	ЗУРГИЙН ЕРӨНХИЙ НЭР	ХИЙЦИЙН БА ХЭСЭГЛЭЛИЙН ЗУРАГ:		
		УЛААНБААТАР ХОТ БАЯНЗҮРХ ДҮҮРЭГ 26-Р ХОРОО ДҮНЖИНГАРАВ ХУДАЛДААНЫ ТӨВИЙН УУЛЗВАРААС ЗҮҮН ТИЙШ 133 ДУГААР СУРГУУЛЬ ЧИГЛЭЛИЙН 780м АВТО ЗАМЫН ТЕХНИКИЙН ЗУРАГ	Захирал Н.Батдэмбэрэл ЗЕИнженер Д.Батболд Гүйцэтгэсэн Б.Отгондаваа Шалгасан Д.Батболд	ГАДАРГЫН УС ЗАЙЛУУЛАХ СУВАГ дэвсгэр	Дэвсгэр		
				Шифр: Д01/24	Хэмжээ А3	Хуудас 30	Бүх хуудас 59
					МАСШТАБ: 1:500 2024.06		

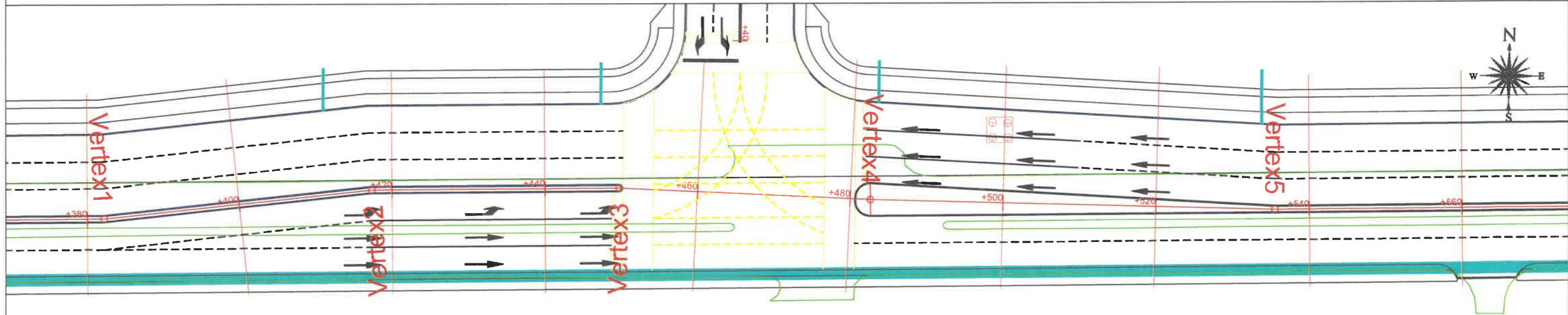

ДАГУУ ОГТЛОЛ

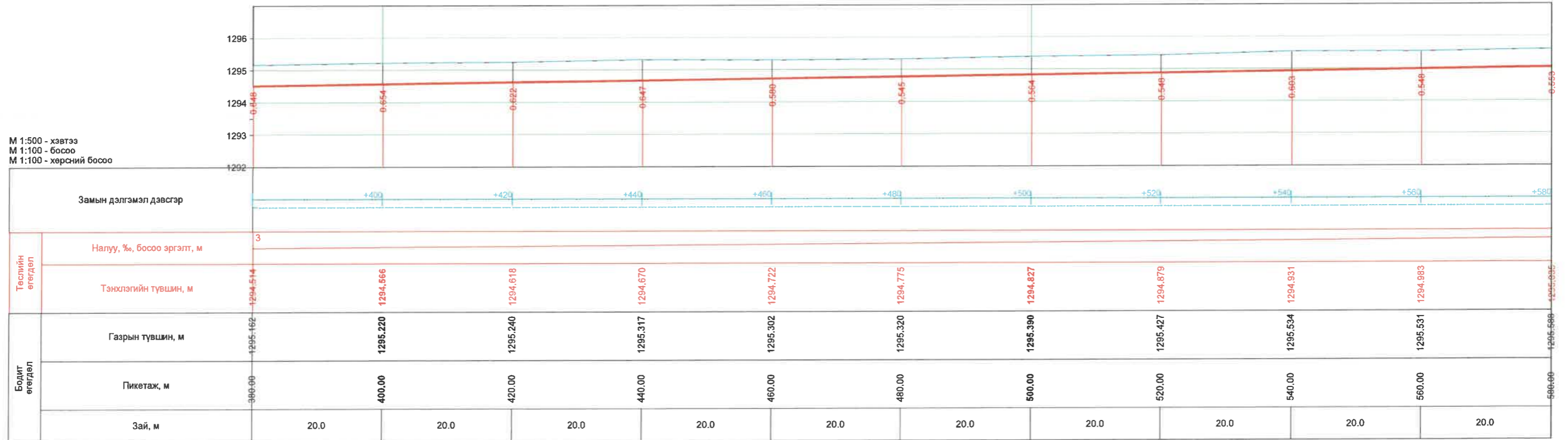

ЗӨВЛӨХ:  "АНГАД АРВИЖИХ" ХХК	ТӨСЛИЙН НЭР УЛААНБААТАР ХОТ БАЯНЗҮРХ ДҮҮРЭГ 26-Р ХОРОО ДУНЖИНГАРАВ ХУДАЛДААНЫ ТӨВИЙН УУЛЗВАРААС ЗҮҮН ТИЙШ 133 ДУГААР СУРГУУЛЬ ЧИГЛЭЛИЙН 780м АВТО ЗАМЫН ТЕХНИКИЙН ЗУРАГ	ТӨСӨЛЛӨСӨН Захирал Н.Батдэмбэрэл ЗЕИнженер Д.Батболд Гүйцэтгэсэн Б.Отгондаваа Шалгасан Д.Батболд			ЗУРГИЙН ЕРӨНХИЙ НЭР ГАДАРГЫН УС ЗАЙЛУУЛАХ СУВАГ дэвсгэр Шифр: Д01/24	ХИЙЦИЙН БА ХЭСЭГЛЭЛИЙН ЗУРАГ: Дэвсгэр Хэмжээ А3 Хуудас 31 Бүх хуудас 59 МАСШТАБ: 1:500 2024.06		

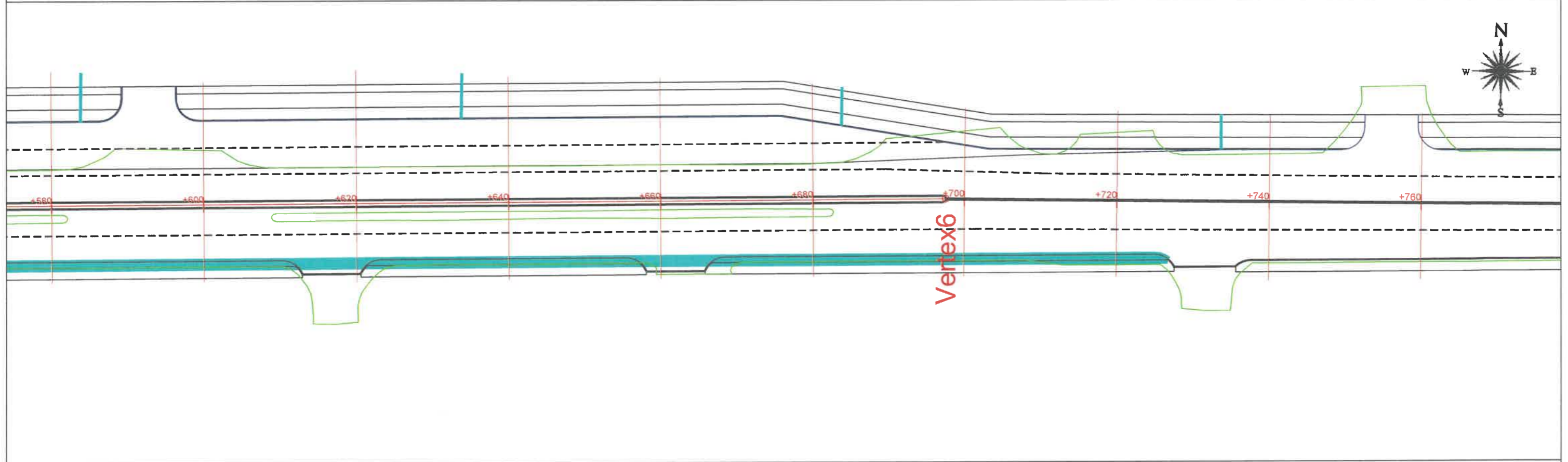

ДАГУУ ОГЛЛОЛ

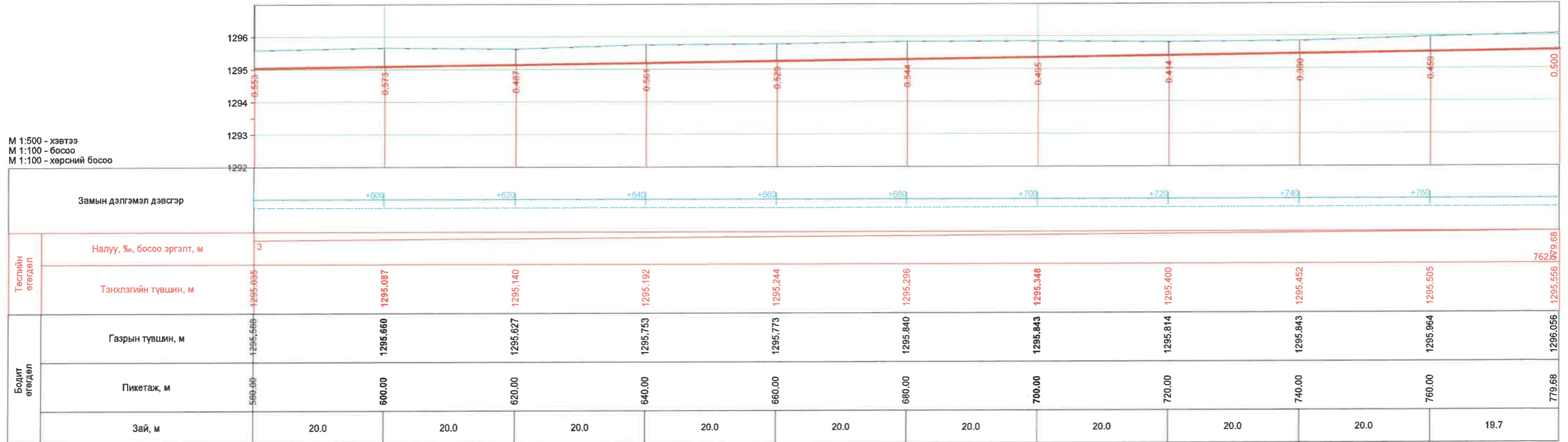

ЗӨВЛӨХ:	ТӨСЛИЙН НЭР	ТӨСӨЛЛӨСӨН	ЗУРГИЙН ЕРӨНХИЙ НЭР	ХИЙЦИЙН БА ХЭСЭГЛЭЛИЙН ЗУРАГ:			
 "АНГАД АРВИЖИХ" ХХК	УЛААНБААТАР ХОТ БАЯНЗҮРХ ДҮҮРЭГ 26-Р ХОРОО ДҮНЖИНГАРАВ ХУДАЛДААНЫ ТӨВИЙН УУЛЗВАРААС ЗҮҮН ТИЙШ 133 ДУГААР СУРГУУЛЬ ЧИГЛЭЛИЙН 780М АВТО ЗАМЫН ТЕХНИКИЙН ЗУРАГ	Захирал	Н.Батдэмбэрэл	ГАДАРГЫН УС ЗАЙЛУУЛАХ СУВАГ дэвсгэр Шифр: Д01/24	Дэвсгэр		
		ЗЕИнженер	Д.Батболд		Хэмжээ	Хуудас	Бүх хуудас
		Гүйцэтгэсэн	Б.Отгондаваа		A3	32	59
		Шалгасан	Д.Батболд		МАСШТАБ: 1:500		
					2024.06		

ПЛАН

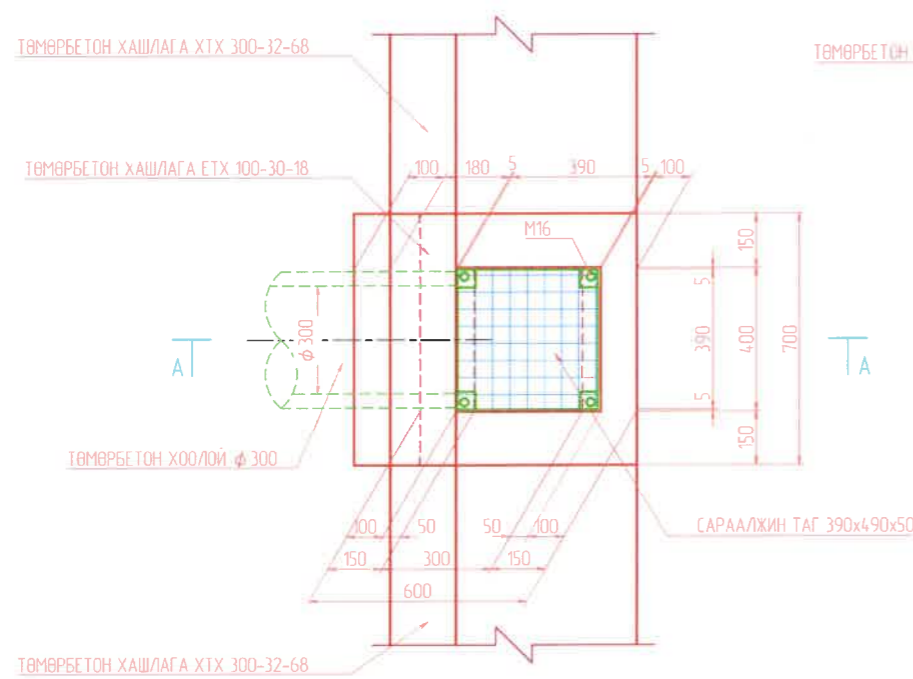

ОГТЛОЛ А - А

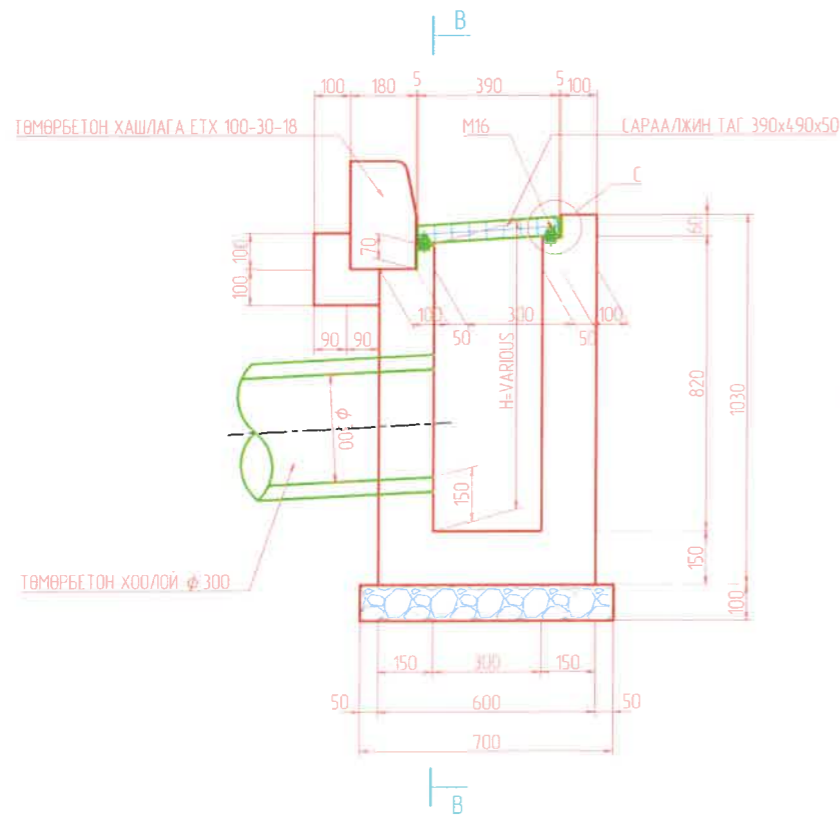

ОГТЛОЛ В - В

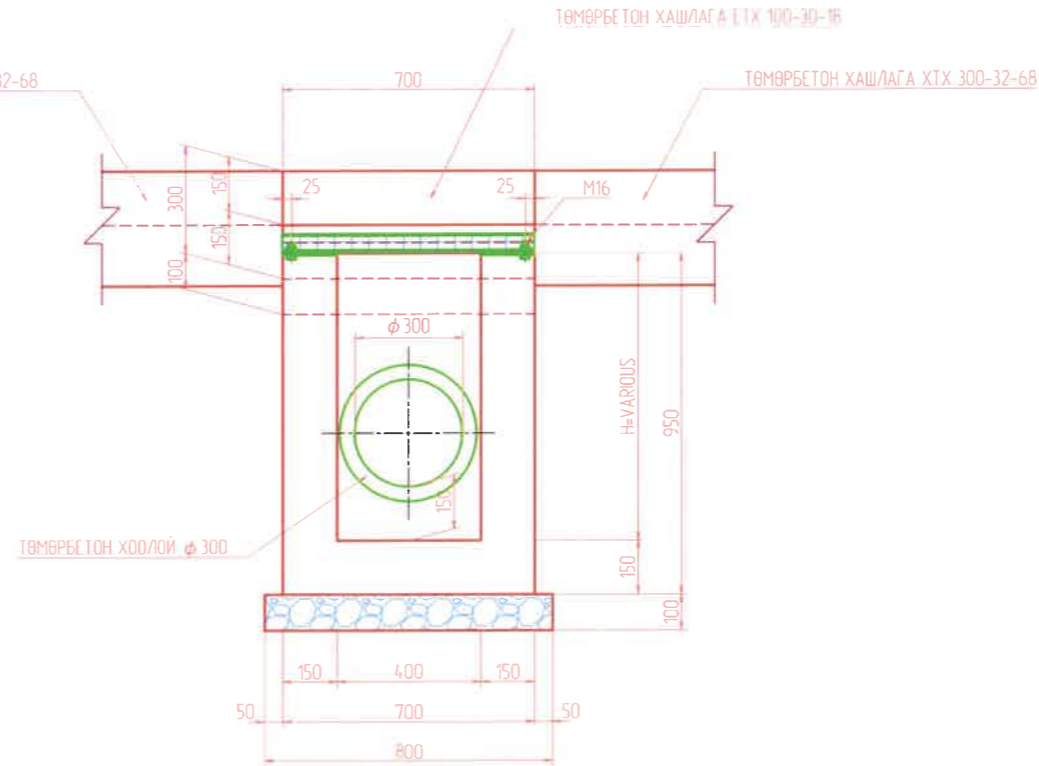

ХЭСЭГЛЭЛ "С" M15
 DETAIL "C"

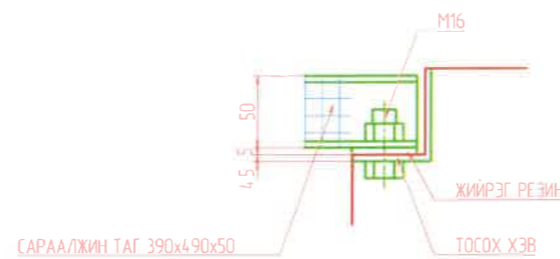

ХӨНДЛӨН ОГТЛОЛ

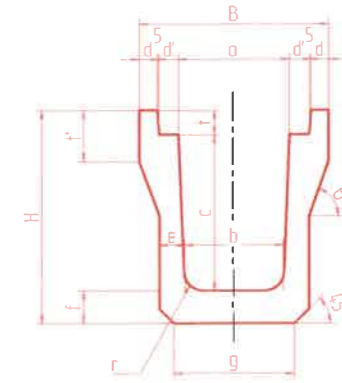

СҮВГИЙН ТАГ - ПЛАН

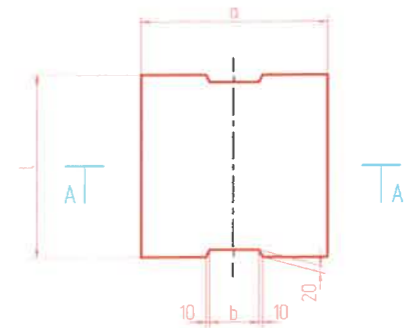

ОГТЛОЛ А - А

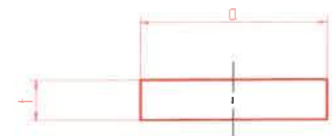

"U" СҮВГИЙН ТАГ (MNS 64.94-2014)

ТӨРӨЛ	ХЭМЖЭЭС, мм			
	a	l	t	b
600	722	500	14.0	135

ЗӨВЛӨХ:



"АНГАД АРВИЖИХ" ХХК

ТӨСЛИЙН НЭР

УЛААНБААТАР ХОТ БАЯНЗҮРХ ДҮҮРЭГ 26-Р
 ХОРОО ДҮНЖИНГАРАВ ХУДАЛДААНЫ ТӨВИЙН
 УУЛЗВАРААС ЗҮҮН ТИЙШ 133 ДУГААР
 СУРГУУЛЬ ЧИГЛЭЛИЙН 780м АВТО ЗАМЫН
 ТЕХНИКИЙН ЗУРАГ

ТӨСӨЛЛӨСӨН

Захирал Н.Батдэмбэрэл
 ЗЕИинженер Д.Батболд
 Гүйцэтгэсэн Б.Отгондаваа
 Шалгасан Д.Батболд

ЗУРГИЙН ЕРӨНХИЙ НЭР

ГАДАРГЫН УС
 ЗАЙЛУУЛАХ СУВАГ
 явган зам дагуу

Шифр: Д01/24

ХИЙЦИЙН БА ХЭСЭГЛЭЛИЙН ЗУРАГ:

Дэвсгэр

Хэмжээ	Хуудас	Бүх хуудас
A3	33	59

МАСШТАБ:

2024.06

УС ЗАЙЛУУЛАХ БАЙГУУЛАМЖИЙН НЭГ МАЯГИЙН ЗУРАГ

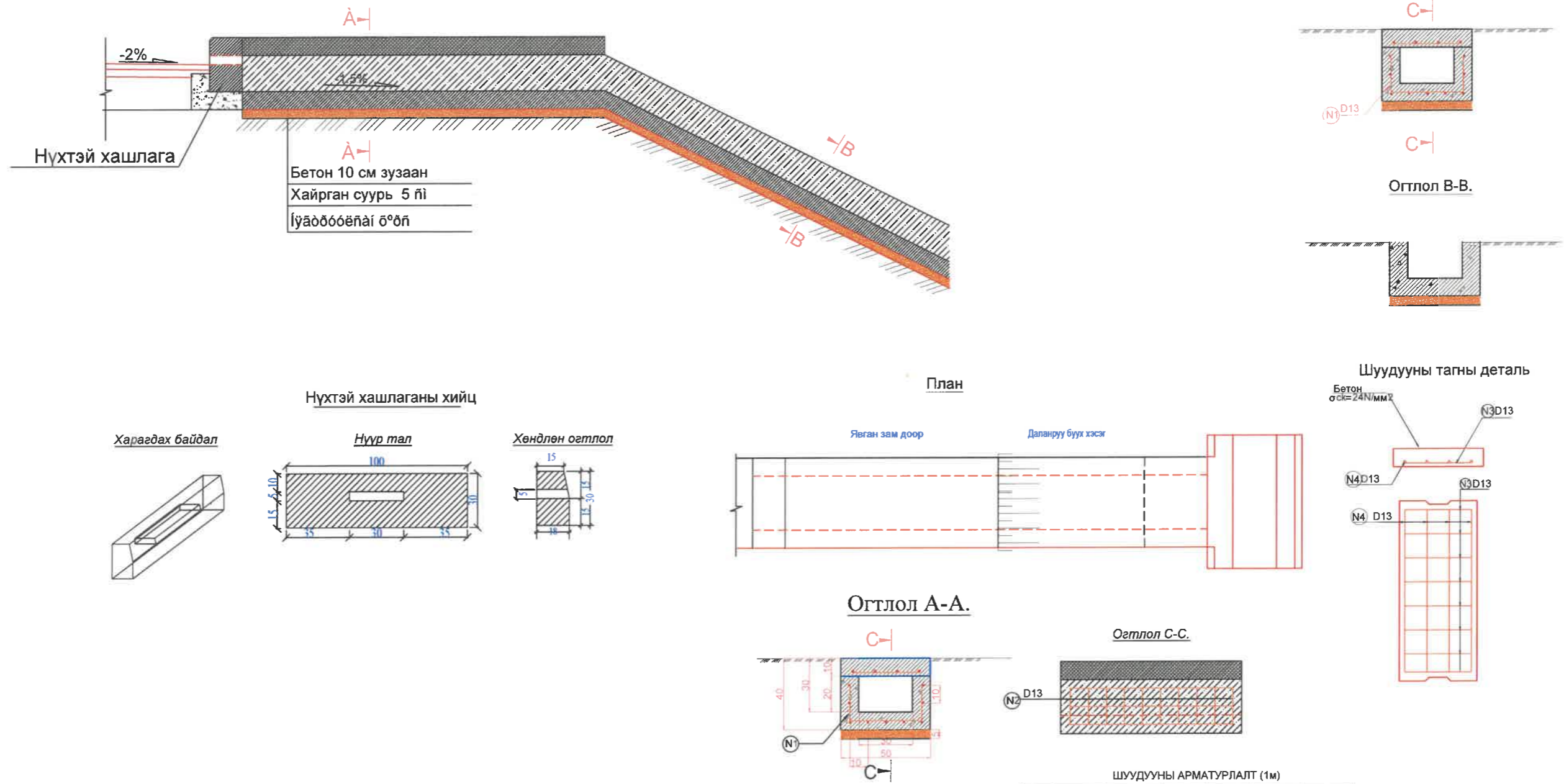

Тайлбар:

1. Тусгайлан заасанаас бусад бүх хэмжээсийг см-ээр илэрхийлэв.
2. Төлөвлөж буй замын гадаргуу дээрх усыг зурагт үзүүлсэний дагуу зайлуулах бөгөөд байршлыг уг зургийн 1-р хуудсанд үзүүлсэн болно.
3. Замын зорчих хэсгээс даланруу буух шуудуу нь тэгш өнцөгт хэлбэрийн өөрийн шуудуутай холбогдох нөхцөлд 1м берм гаргаж өгнө.
4. Нүхтэй хашлаганы уртыг нийт замын хашлаганы уртад оруулсан болно.
5. Замын гадаргуугаас даланруу буух шуудууг М30 маркын бетоноор газар дээр нь цутгана.

ЗӨВЛӨХ:



"АНГАД АРВИЖИХ" ХХК

ТӨСЛИЙН НЭР

УЛААНБААТАР ХОТ БАЯНЗҮРХ ДҮҮРЭГ 26-Р ХОРОО ДҮНЖИНГАРАВ ХУДАЛДААНЫ ТӨВИЙН УУЛЗВАРААС ЗҮҮН ТИЙШ 133 ДУГААР СУРГУУЛЬ ЧИГЛЭЛИЙН 780М АВТО ЗАМЫН ТЕХНИКИЙН ЗУРАГ

ТӨСӨЛЛӨСӨН

Захирал Н.Батдэмбэрэл
ЗЕИинженер Д.Батболд
Гүйцэтгэсэн Б.Отгондаваа
Шалгасан Д.Батболд

ЗУРГИЙН ЕРӨНХИЙ НЭР

ГАДАРГЫН УС ЗАЙЛУУЛАХ СУВАГ явган зам хөндлөн

Шифр: Д01/24

ХИЙЦИЙН БА ХЭСЭГЛЭЛИЙН ЗУРАГ:

Дэвсгэр

Хэмжээ А3 Хуудас 34 Бүх хуудас 01

МАСШТАБ: 2024.06

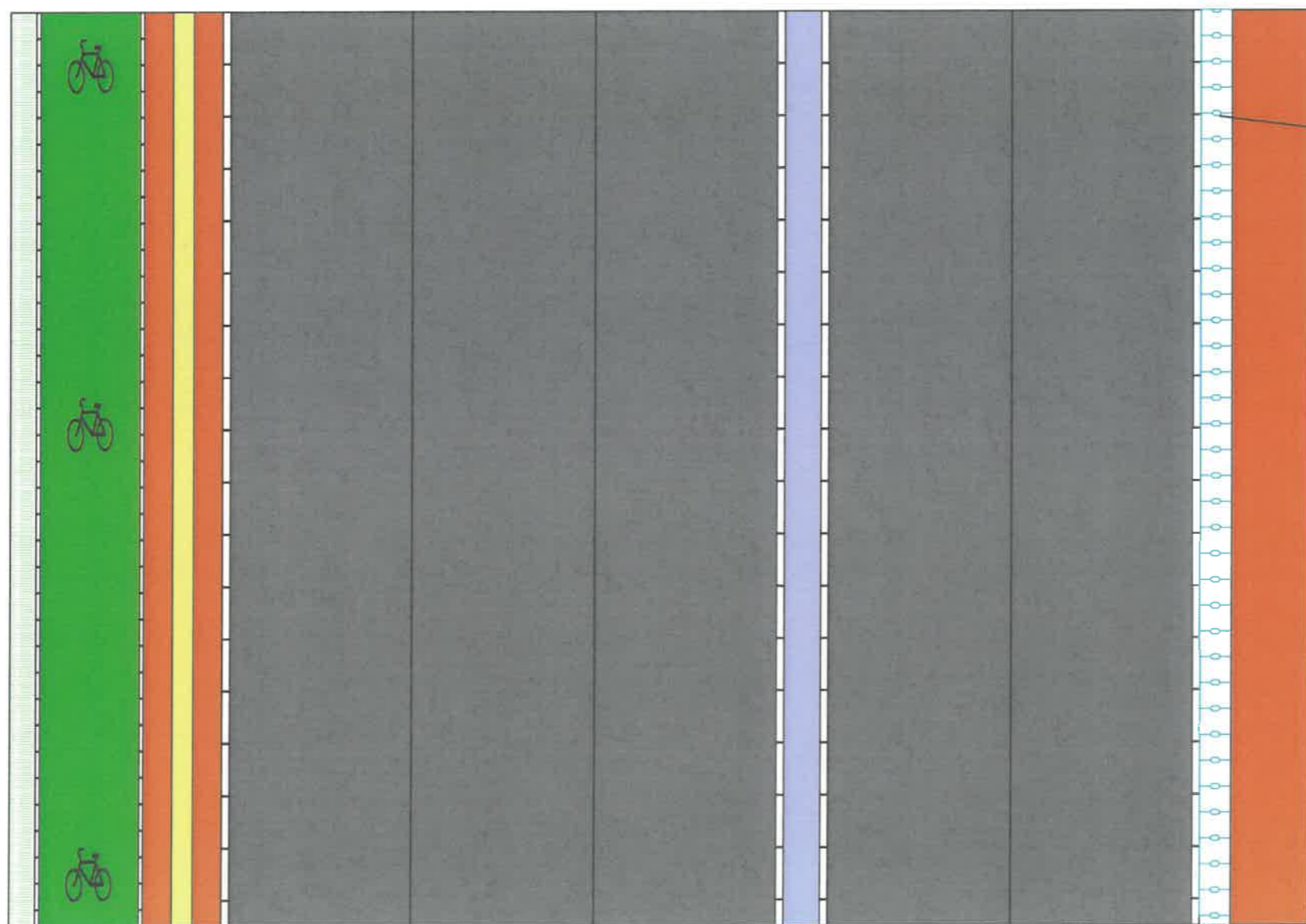
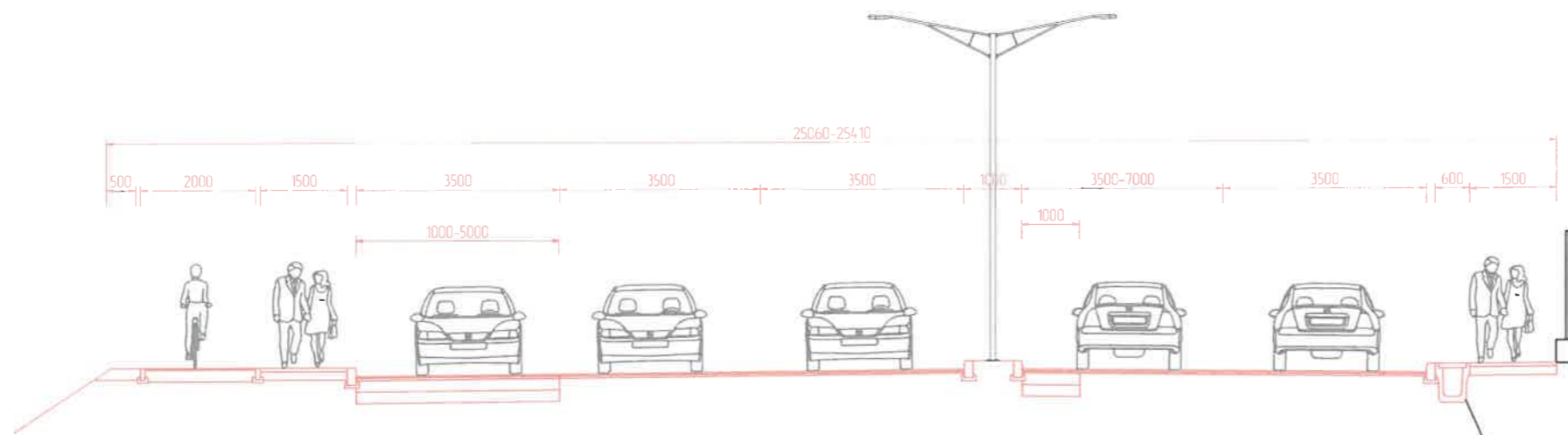

ХАРАГДАХ БАЙДАЛ

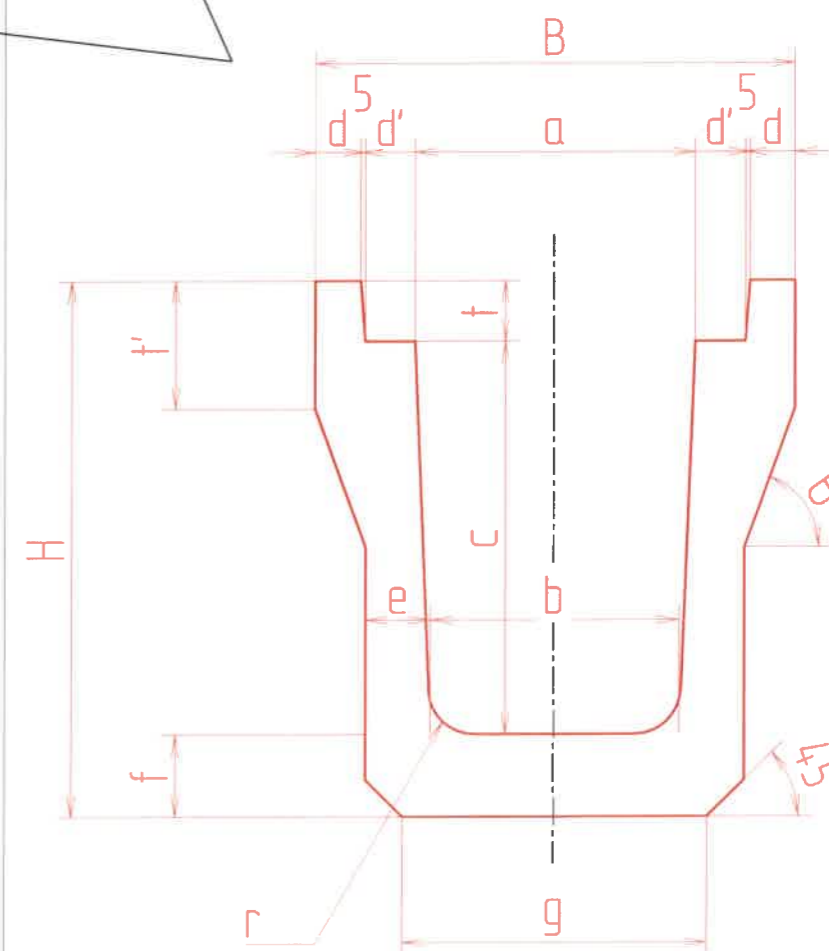

ЗӨВЛӨХ:



"АНГАД АРВИЖИХ" ХХК

ТӨСЛИЙН НЭР

УЛААНБААТАР ХОТ БАЯНЗҮРХ ДҮҮРЭГ 26-Р
ХОРОО ДҮНЖИНГАРАВ ХУДАЛДААНЫ ТӨВИЙН
УУЛЗВАРААС ЗҮҮН ТИЙШ 133 ДУГААР
СУРГУУЛЬ ЧИГЛЭЛИЙН 780м АВТО ЗАМЫН
ТЕХНИКИЙН ЗУРАГ

ТӨСӨЛЛӨСӨН

Захирал Н.Батдэмбэрэл
ЗЕИинженер Д.Батболд
Гүйцэтгэсэн Б.Отгондаваа
Шалгасан Д.Батболд

ЗУРГИЙН ЕРӨНХИЙ НЭР

ГАДАРГЫН УС
ЗАЙЛУУЛАХ СУВАГ
ХАРАГДАХ БАЙДАЛ

Шифр: Д01/24

ХИЙЦИЙН БА ХЭСЭГЛЭЛИЙН ЗУРАГ:

Дэвсгэр

Хэмжээ	Хуудас	Бүх хуудас
A3	35	59

МАСШТАБ: 2024.06

М 1:1000 - хэвтээ
 М 1:100 - босоо
 М 1:100 - хөрсний босоо

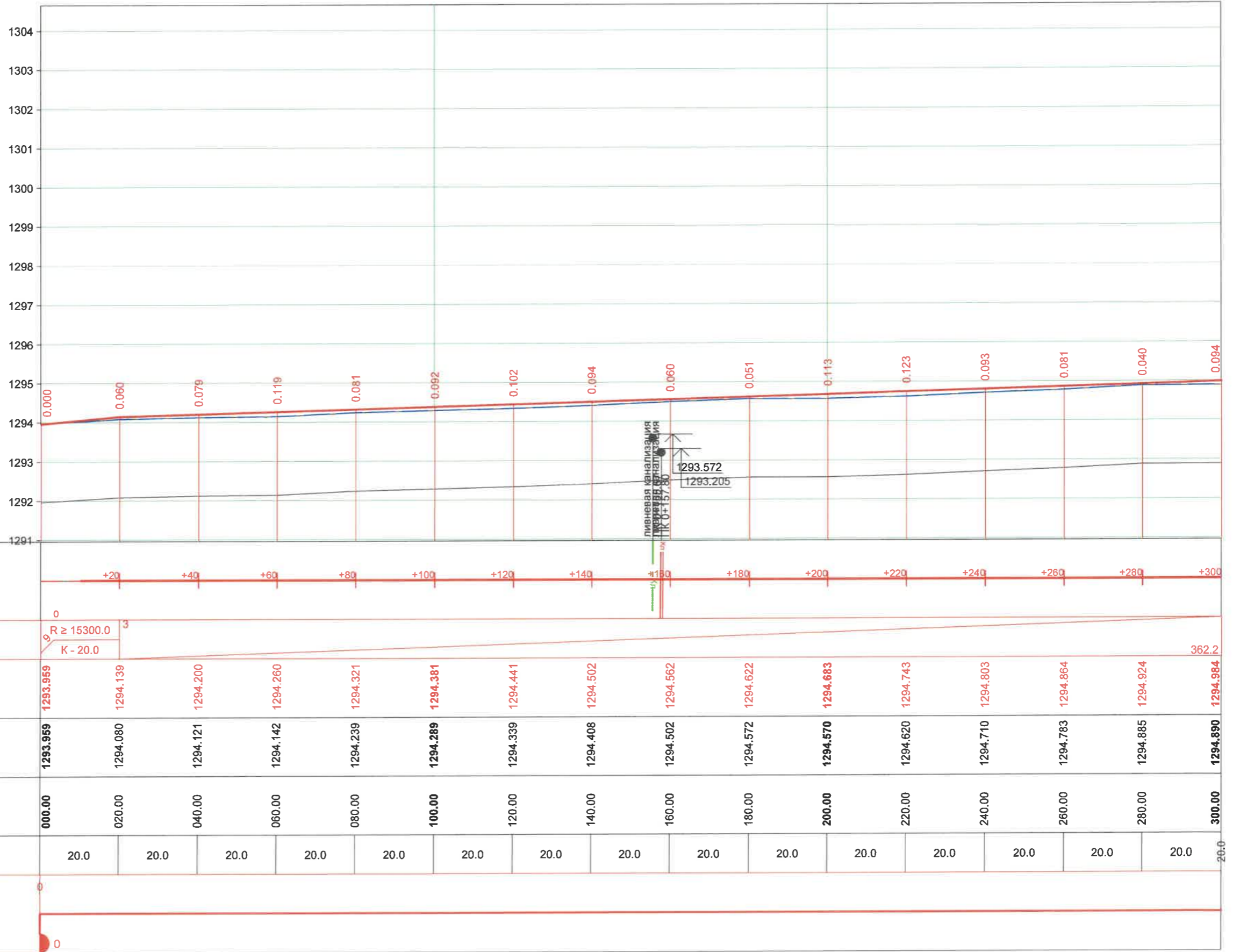

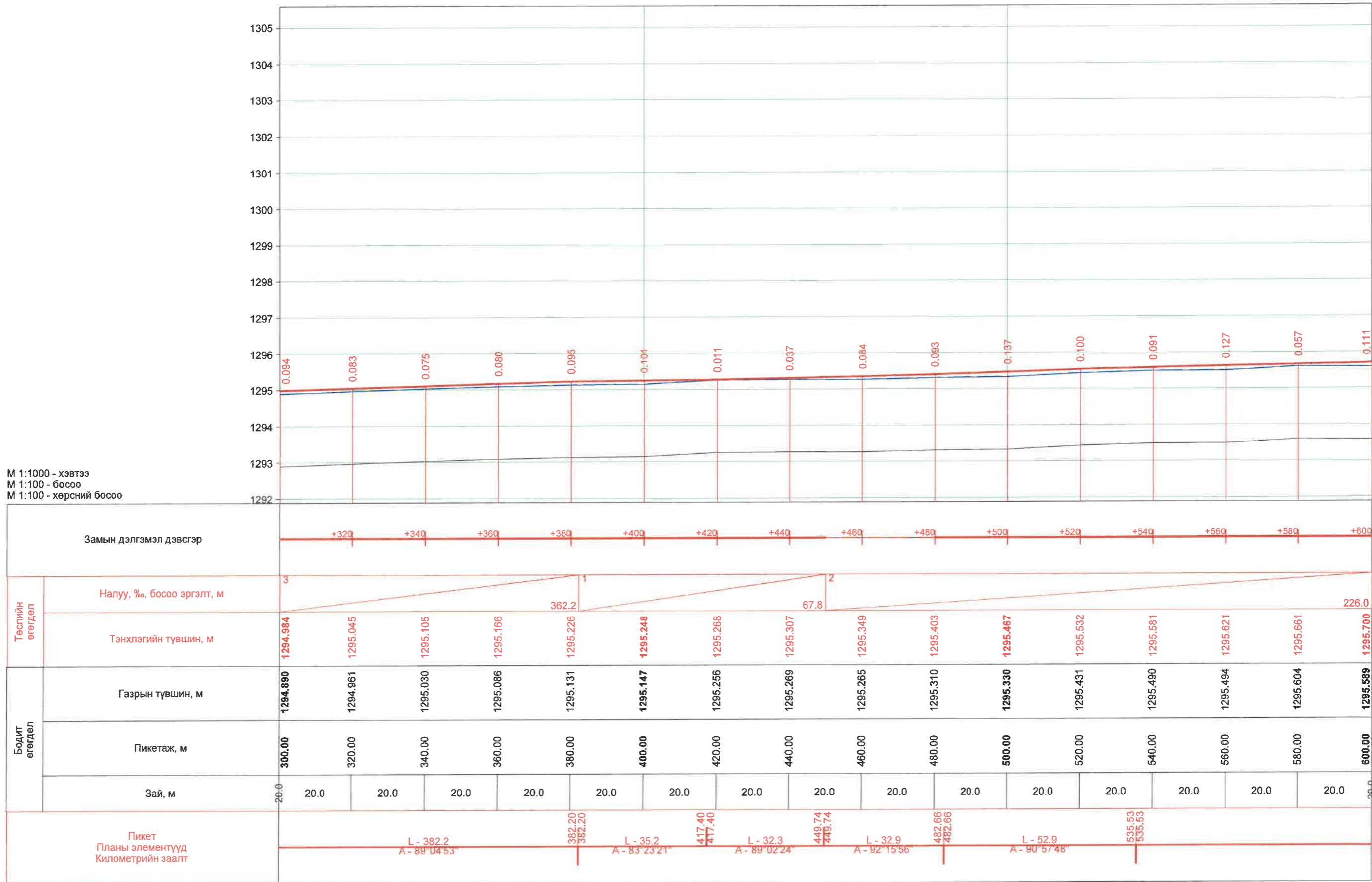

ЗӨВЛӨХ:	ТӨСЛИЙН НЭР	ТӨСӨЛЛӨСӨН			ЗУРГИЙН ЕРӨНХИЙ НЭР	ХИЙЦИЙН БА ХЭСЭГЛЭЛИЙН ЗУРАГ:		
 "АНГАД АРВИЖИХ" ХХК	УЛААНБААТАР ХОТ БАЯНЗҮРХ ДҮҮРЭГ 26-Р ХОРОО ДҮНЖИНГАРАВ ХУДАЛДААНЫ ТӨВИЙН УУЛЗВАРААС ЗҮҮН ТИИШ 133 ДУГААР СУРГУУЛЬ ЧИГЛЭЛИЙН 780М АВТО ЗАМЫН АЖЛЫН ЗУРАГ ТӨСӨЛ	Захирал	Н.Батдэмбэрэл	 Дагуу огтлол	Дэвсгэр			
		ЗЕИ инженер	Д.Батболд		Хэмжээ	Хуудас	Бүх хуудас	
		Гүйцэтгэсэн	Б.Отгондаваа		А3	36	59	
		Шалгасан	Д.Батболд		МАСШТАБ: 2024.06			
		Шифр: Д01/24						

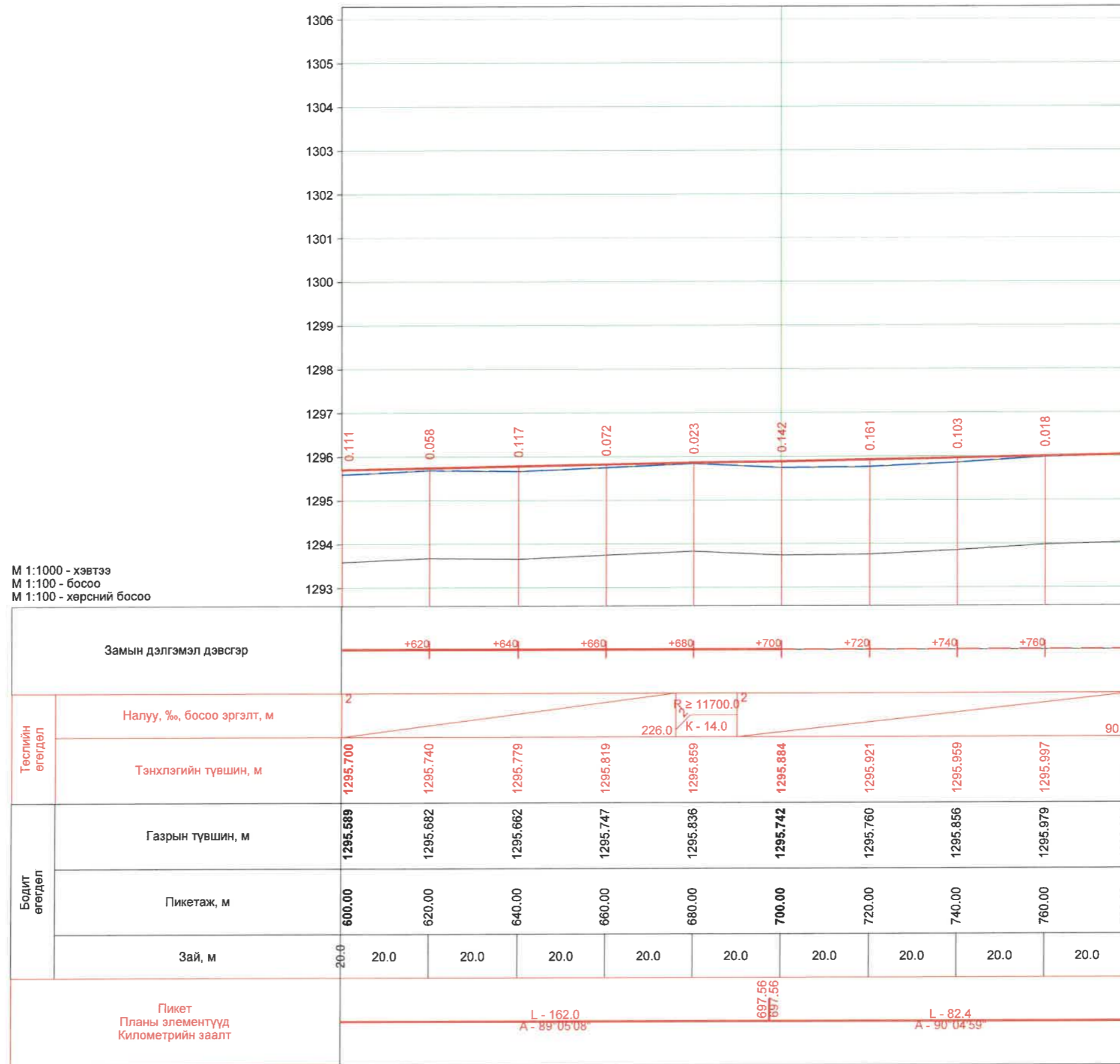

ЗӨВЛӨХ:	ТӨСЛИЙН НЭР	ТӨСӨЛЛӨСӨН	ЗУРГИЙН ЕРӨНХИЙ НЭР	ХИЙЦИЙН БА ХЭСЭГЛЭЛИЙН ЗУРАГ:			
 "АНГАД АРВИЖИХ" ХХК	УЛААНБААТАР ХОТ БАЯНЗҮРХ ДҮҮРЭГ 26-Р ХОРОО ДҮНЖИНГАРАВ ХУДАЛДААНЫ ТӨВИЙН УУЛЗВАРААС ЗҮҮН ТИЙШ 133 ДУГААР СУРГУУЛЬ ЧИГЛЭЛИЙН 780м АВТО ЗАМЫН АЖЛЫН ЗУРАГ ТӨСӨЛ	Захирал	Н.Батдэмбэрэл	Дагуу огтлол	Дэвсгэр		
		ЗЕИинженер	Д.Батболд		Хэмжээ	Хуудас	Бүх хуудас
		Гүйцэтгэсэн	Б.Отгондаваа		А3	37	59
		Шалгасан	Д.Батболд	Шифр: Д01/24	МАСШТАБ:		2024.06

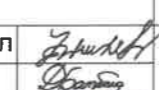
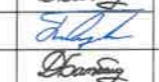

М 1:1000 - хэвтээ
М 1:100 - босоо
М 1:100 - хөрсний босоо

ЗӨВЛӨХ:	ТӨСЛИЙН НЭР	ТӨСӨЛЛӨСӨН			ЗУРГИЙН ЕРӨНХИЙ НЭР	ХИЙЦИЙН БА ХЭСЭГЛЭЛИЙН ЗУРАГ:		
 "АНГАД АРВИЖИХ" ХХК	УЛААНБААТАР ХОТ БАЯНЗҮРХ ДҮҮРЭГ 26-Р ХОРОО ДҮНЖИНГАРАВ ХУДАЛДААНЫ ТӨВИЙН УУЛЗВАРААС ЗҮҮН ТИЙШ 133 ДУГААР СУРГУУЛЬ ЧИГЛЭЛИЙН 780м АВТО ЗАМЫН АЖЛЫН ЗУРАГ ТӨСӨЛ	Захирал	Н.Батдэмбэрэл	   	Дагуу огтлол	Дэвсгэр		
		ЗЕИнженер	Д.Батболд			Хэмжээ	Хуудас	Бүх хуудас
		Гүйцэтгэсэн	Б.Отгондаваа			A3	38	59
		Шалгасан	Д.Батболд		Шифр: Д01/24	МАСШТАБ:	2024.06	

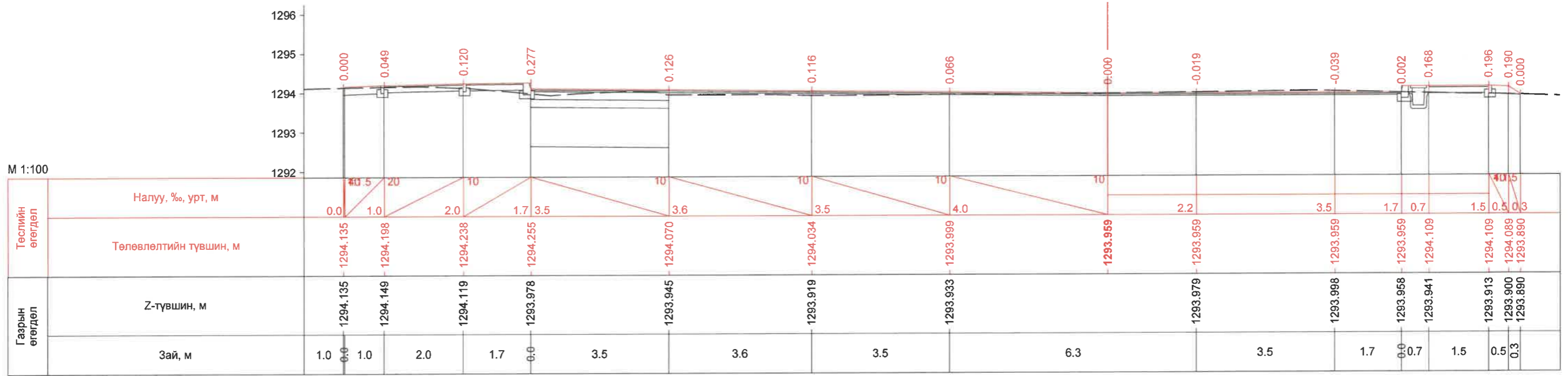



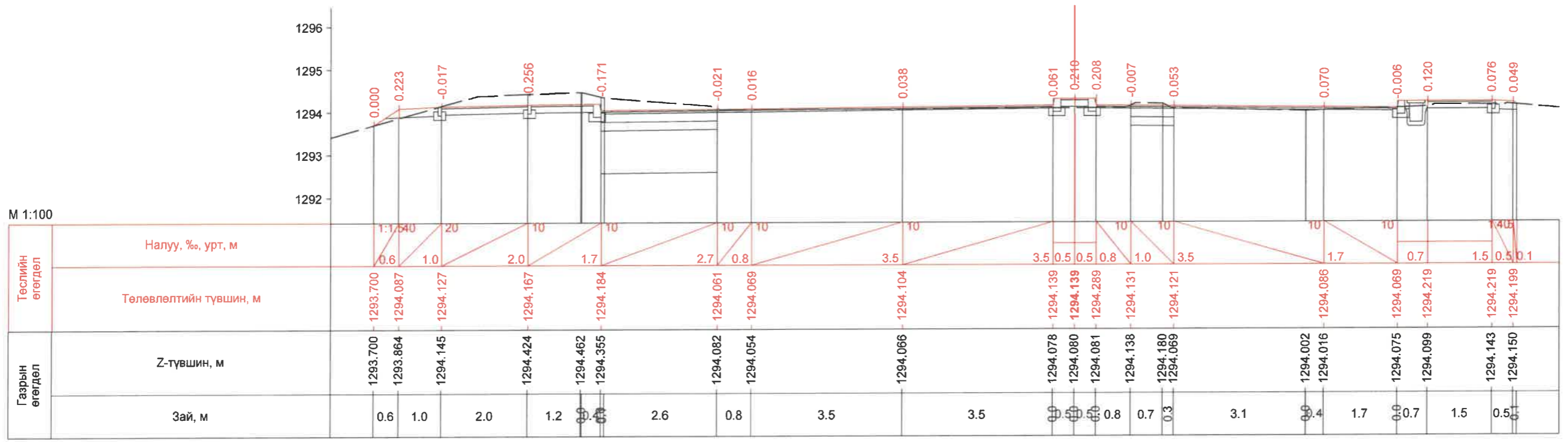

ПК 0+000.00



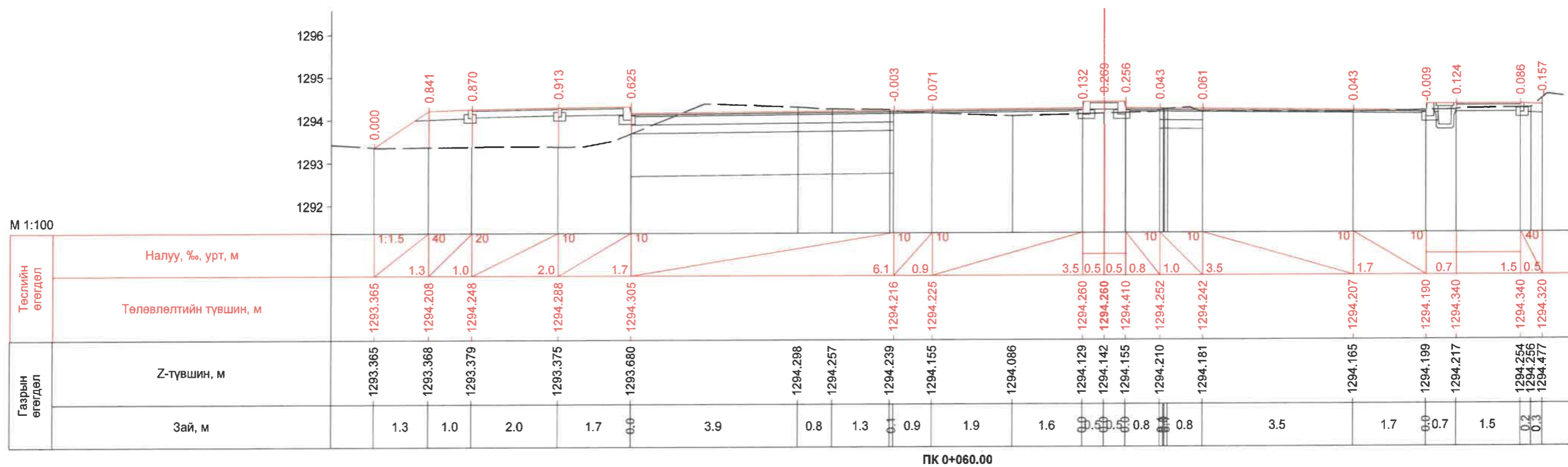
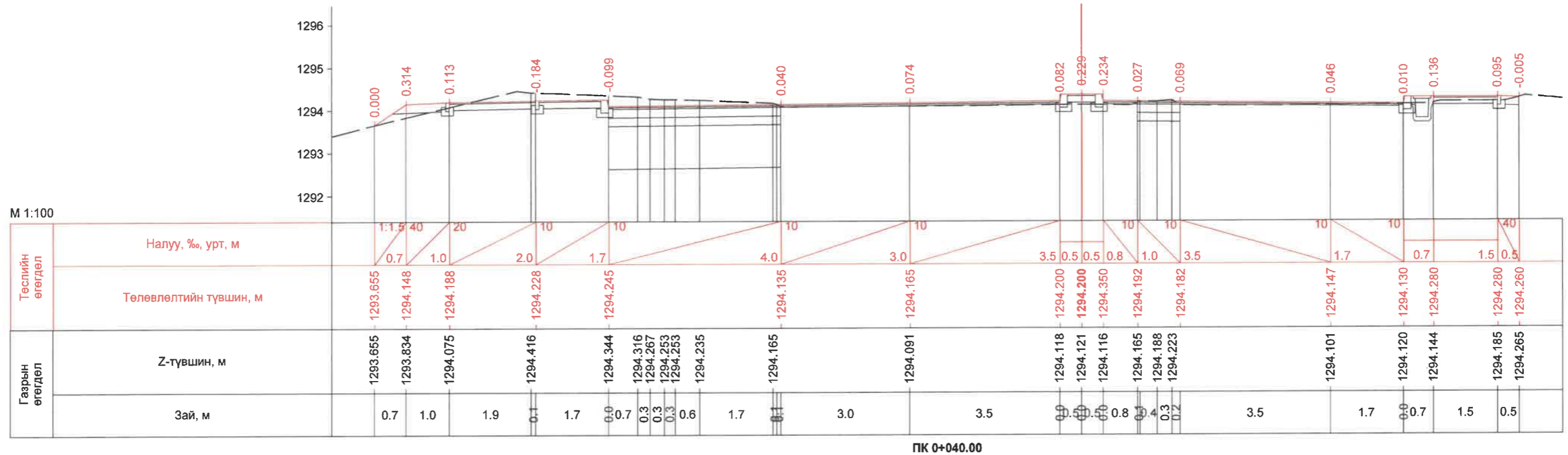

ПК 0+020.00

ЗӨВЛӨХ:	ТӨСЛИЙН НЭР	ТӨСӨЛЛӨСӨН	ЗУРГИЙН ЕРӨНХИЙ НЭР	ХИЙЦИЙН БА ХЭСЭГЛЭЛИЙН ЗУРАГ:			
 "АНГАД АРВИЖИХ" ХХК	УЛААНБААТАР ХОТ БАЯНЗҮРХ ДҮҮРЭГ 26-Р ХОРОО ДҮНЖИНГАРАВ ХУДАЛДААНЫ ТӨВИЙН УУЛЗВАРААС ЗҮҮН ТИЙШ 133 ДУГААР СУРГУУЛЬ ЧИГЛЭЛИЙН 780М АВТО ЗАМЫН АЖЛЫН ЗУРАГ ТӨСӨЛ	Захирал	Н.Батдэмбэрэл	Хөндлөн огтлол	Дэвсгэр		
		ЗЕИнженер	Д.Батболд		Хэмжээ	Хуудас	Бүх хуудас
		Гүйцэтгэсэн	Б.Отгондаваа		А3	39	59
		Шалгасан	Д.Батболд		Шифр: Д01/24	МАСШТАБ:	2024.06

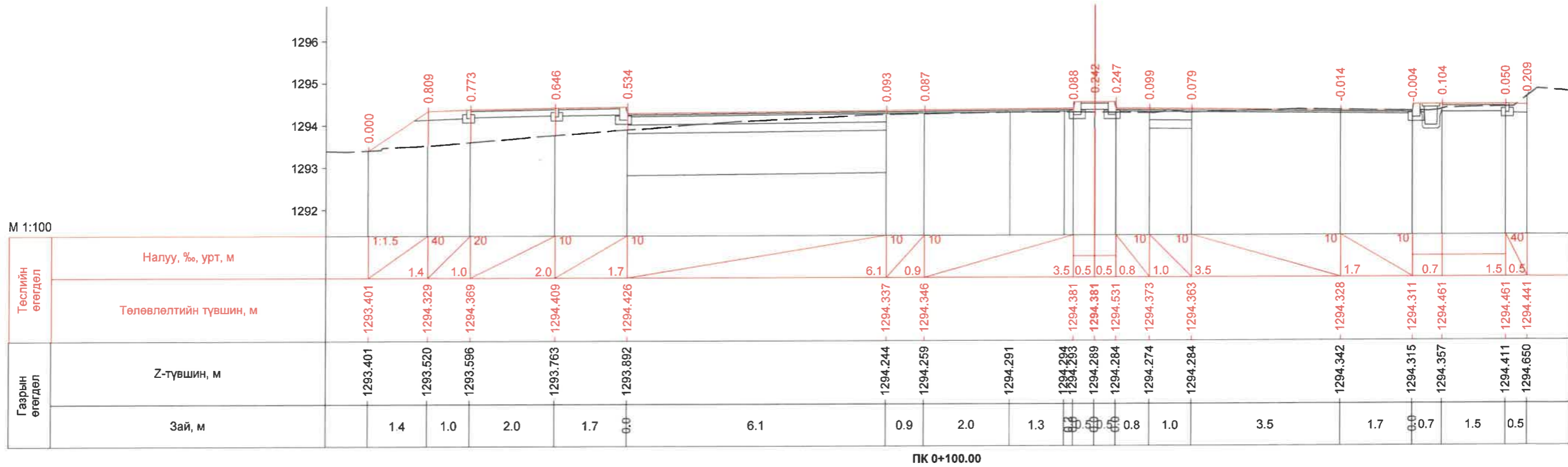
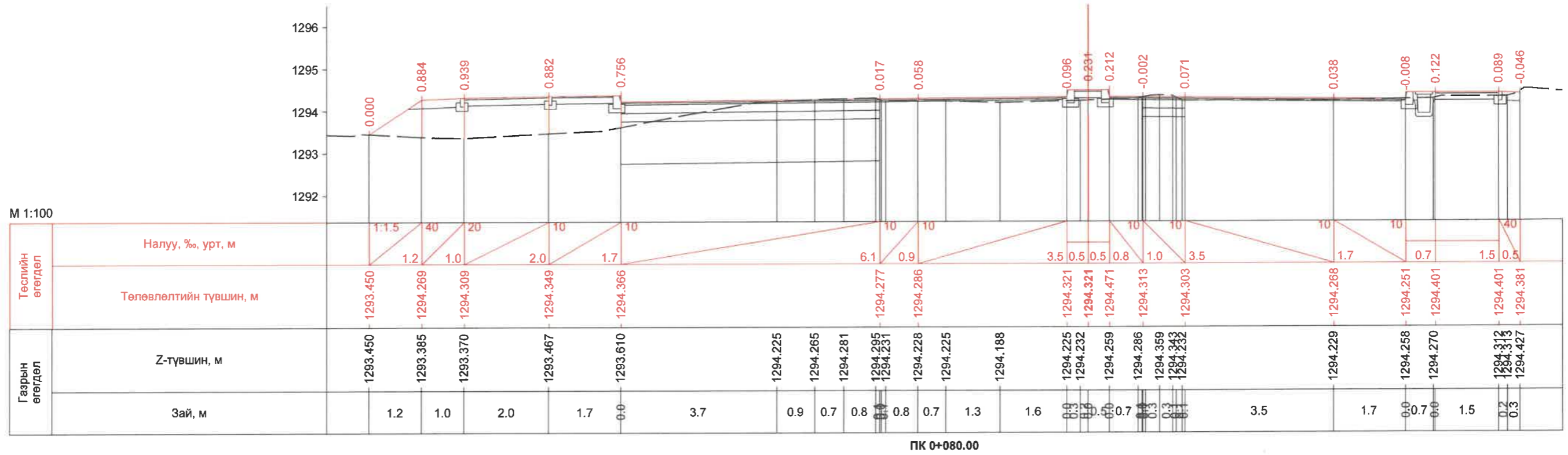

ЗӨВЛӨХ:	ТӨСЛИЙН НЭР	ТӨСӨЛЛӨСӨН			ЗУРГИЙН ЕРӨНХИЙ НЭР	ХИЙЦИЙН БА ХЭСЭГЛЭЛИЙН ЗУРАГ:		
 "АНГАД АРВИЖИХ" ХХК	УЛААНБААТАР ХОТ БАЯНЗҮРХ ДҮҮРЭГ 26-Р ХОРОО ДҮНЖИНГАРАВ ХУДАЛДААНЫ ТӨВИЙН УУЛЗВАРААС ЗҮҮН ТИЙШ 133 ДУГААР СУРГУУЛЬ ЧИГЛЭЛИЙН 780м АВТО ЗАМЫН АЖЛЫН ЗУРАГ ТӨСӨЛ	Захирал	Н.Батдэмбэрэл	   	Хөндлөн огтлол	Дэвсгэр		
		ЗЕИ инженер	Д.Батболд			Хэмжээ	Хуудас	Бүх хуудас
		Гүйцэтгэсэн	Б.Отгондаваа			А3	40	59
		Шалгасан	Д.Батболд			Шифр: Д01/24	МАСШТАБ:	2024.06



ЗӨВЛӨХ:	ТӨСЛИЙН НЭР	ТӨСӨЛЛӨСӨН	ЗУРГИЙН ЕРӨНХИЙ НЭР	ХИЙЦИЙН БА ХЭСЭГЛЭЛИЙН ЗУРАГ:			
 "АНГАД АРВИЖИХ" ХХК	УЛААНБААТАР ХОТ БАЯНЗҮРХ ДҮҮРЭГ 26-Р ХОРОО ДҮНЖИНГАРАВ ХУДАЛДААНЫ ТӨВИЙН УУЛЗВАРААС ЗҮҮН ТИЙШ 133 ДУГААР СУРГУУЛЬ ЧИГЛЭЛИЙН 780м АВТО ЗАМЫН АЖЛЫН ЗУРАГ ТӨСӨЛ	Захирал	Н.Батдэмбэрэл	Хөндлөн огтлол	Дэвсгэр		
		ЗЕИнженер	Д.Батболд		Хэмжээ	Хуудас	Бүх хуудас
		Гүйцэтгэсэн	Б.Отгондаваа		А3	41	59
		Шалгасан	Д.Батболд		Шифр: Д01/24	МАСШТАБ:	2024.06

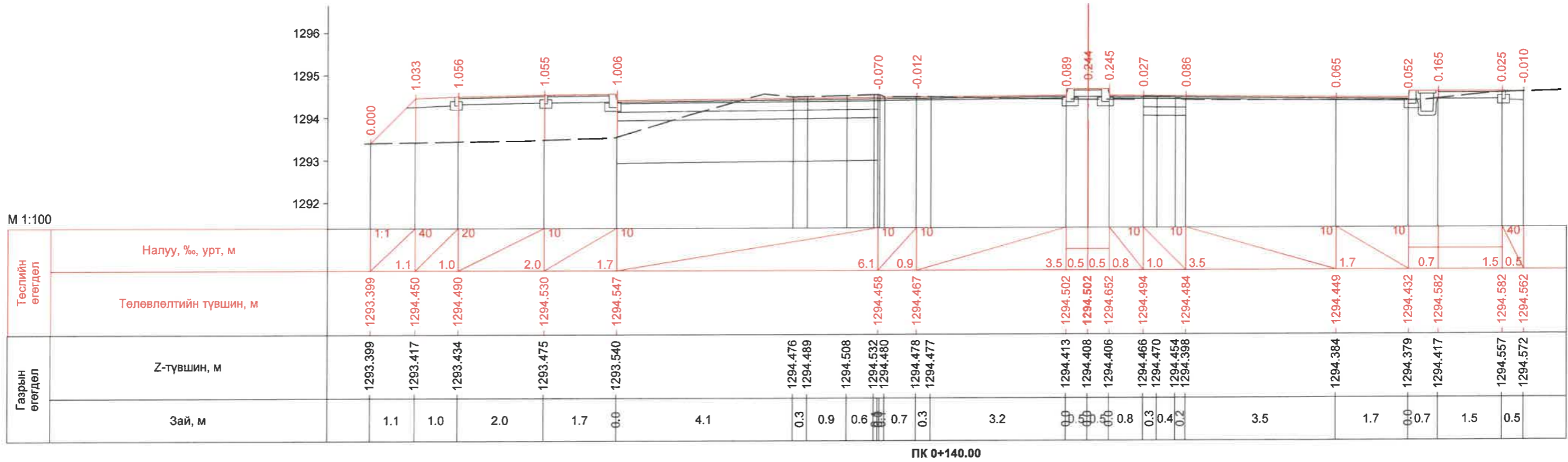
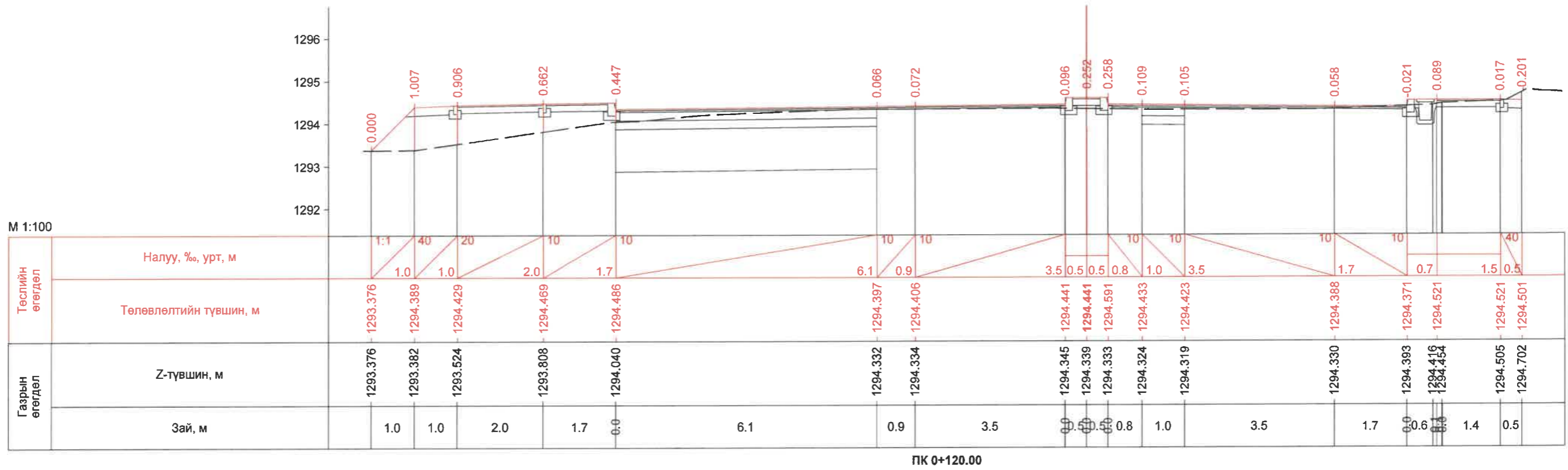

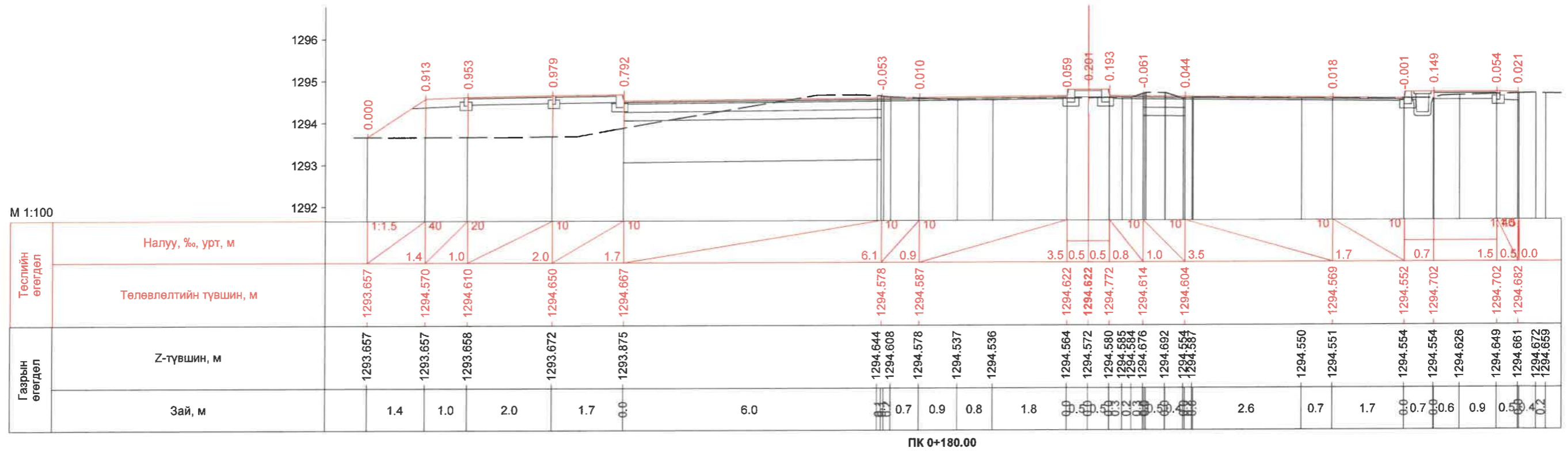
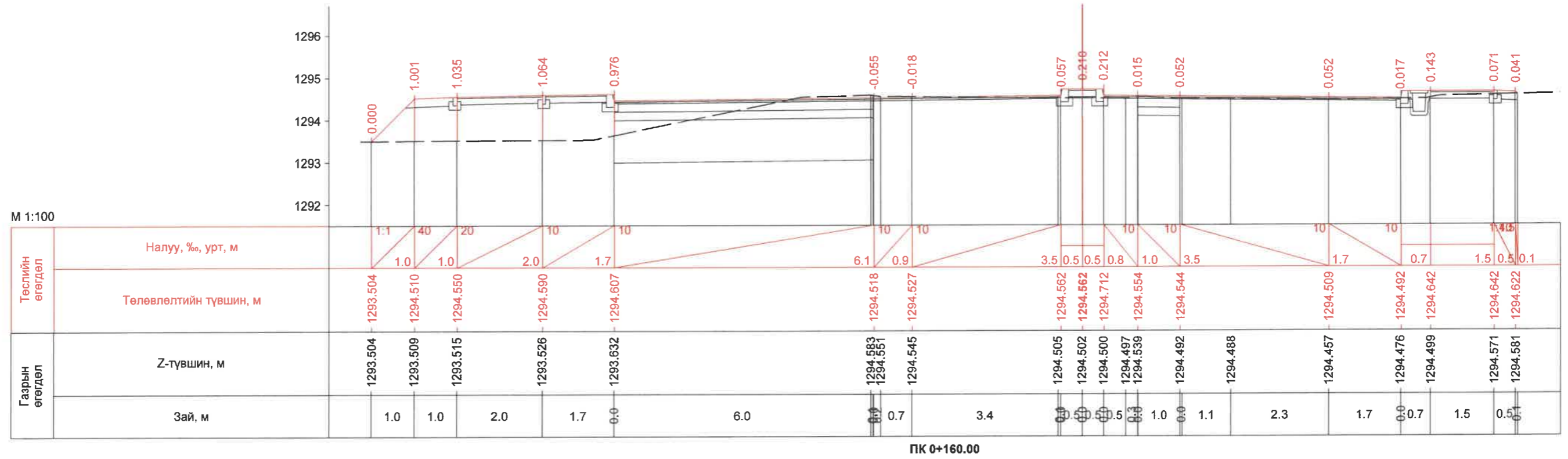

ЗӨВЛӨХ:	ТӨСЛИЙН НЭР	ТӨСӨЛЛӨСӨН	ЗУРГИЙН ЕРӨНХИЙ НЭР	ХИЙЦИЙН БА ХЭСЭГЛЭЛИЙН ЗУРАГ:			
 "АНГАД АРВИЖИХ" ХХК	УЛААНБААТАР ХОТ БАЯНЗҮРХ ДҮҮРЭГ 26-Р ХОРОО ДҮНЖИНГАРАВ ХУДАЛДААНЫ ТӨВИЙН УУЛЗВАРААС ЗҮҮН ТИЙШ 133 ДУГААР СУРГУУЛЬ ЧИГЛЭЛИЙН 780М АВТО ЗАМЫН АЖЛЫН ЗУРАГ ТӨСӨЛ	Захирал	Н.Батдэмбэрэл	Хөндлөн огтлол	Дэвсгэр		
		ЗЕИ инженер	Д.Батболд		Хэмжээ	Хуудас	Бүх хуудас
		Гүйцэтгэсэн	Б.Отгондаваа		А3	42	59
		Шалгасан	Д.Батболд		Шифр: Д01/24	МАСШТАБ:	2024.06

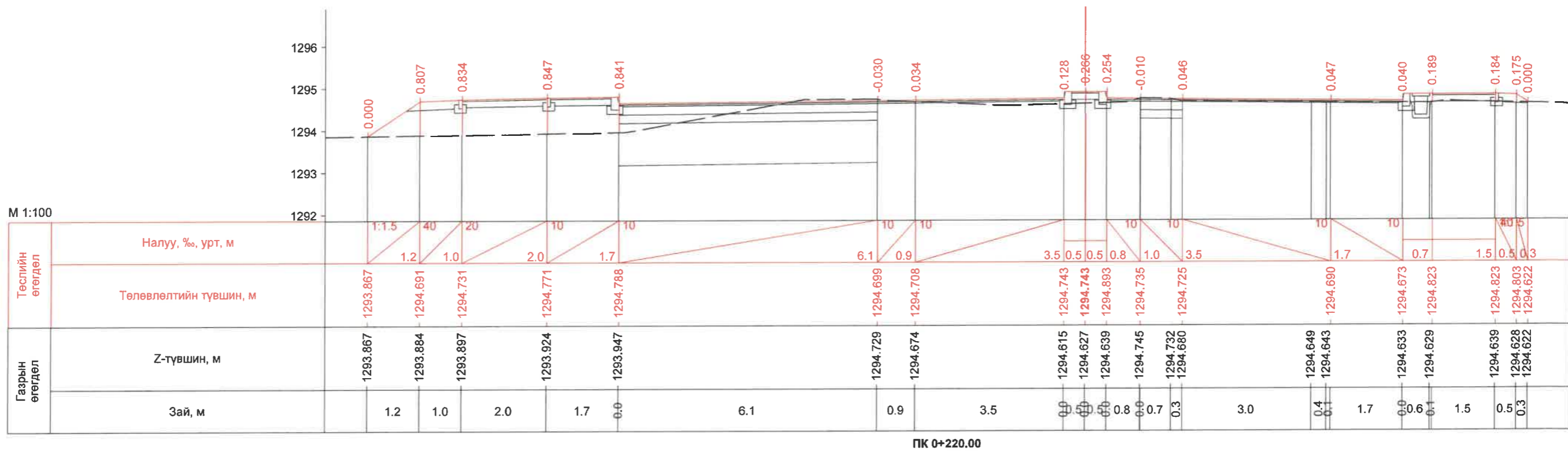
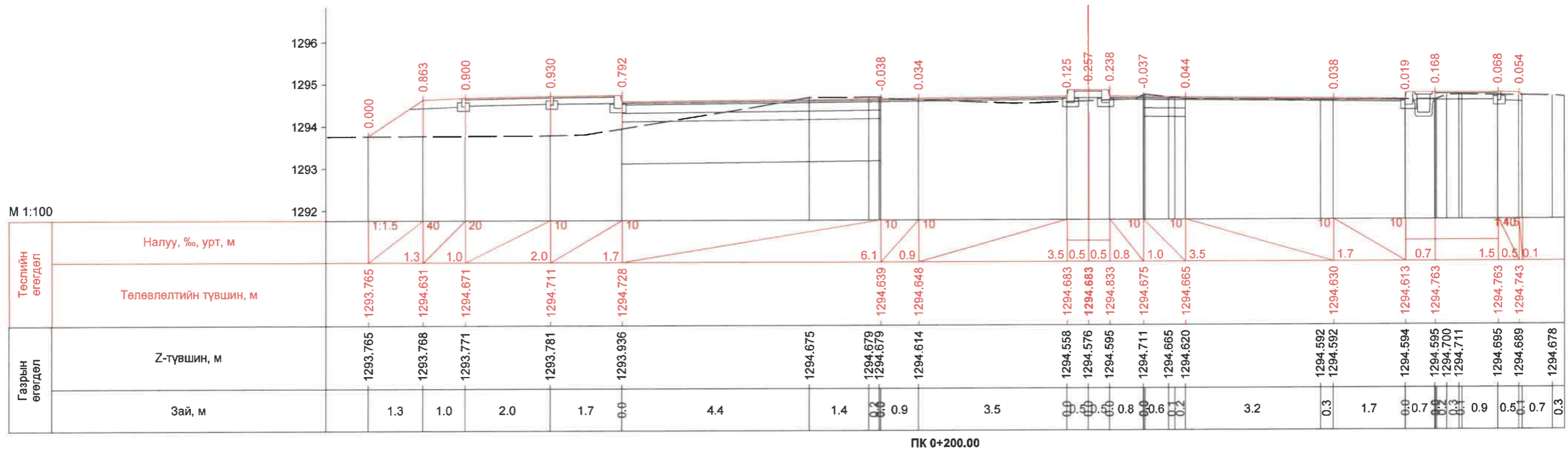

ЗӨВЛӨХ:	ТӨСЛИЙН НЭР	ТӨСӨЛЛӨСӨН	ЗУРГИЙН ЕРӨНХИЙ НЭР	ХИЙЦИЙН БА ХЭСЭГЛЭЛИЙН ЗУРАГ:			
 "АНГАД АРВИЖИХ" ХХК	УЛААНБААТАР ХОТ БАЯНЗҮРХ ДҮҮРЭГ 26-Р ХОРОО ДҮНЖИНГАРАВ ХУДАЛДААНЫ ТӨВИЙН УУЛЗВАРААС ЗҮҮН ТИЙШ 133 ДУГААР СУРГУУЛЬ ЧИГЛЭЛИЙН 780м АВТО ЗАМЫН АЖЛЫН ЗУРАГ ТӨСӨЛ	Захирал	Н.Батдэмбэрэл	Хөндлөн огтлол	Дэвсгэр		
		ЗЕИинженер	Д.Батболд		Хэмжээ	Хуудас	Бүх хуудас
		Гүйцэтгэсэн	Б.Отгондаваа		А3	43	59
		Шалгасан	Д.Батболд		МАСШТАБ:		
				Шифр: Д01/24	2024.06		

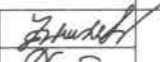

ЗӨВЛӨХ:	ТӨСЛИЙН НЭР	ТӨСӨЛЛӨСӨН			ЗУРГИЙН ЕРӨНХИЙ НЭР	ХИЙЦИЙН БА ХЭСЭГЛЭЛИЙН ЗУРАГ:		
 "АНГАД АРВИЖИХ" ХХК	УЛААНБААТАР ХОТ БАЯНЗҮРХ ДҮҮРЭГ 26-Р ХОРОО ДҮНЖИНГАРАВ ХУДАЛДААНЫ ТӨВИЙН УУЛЗВАРААС ЗҮҮН ТИЙШ 133 ДУГААР СУРГУУЛЬ ЧИГЛЭЛИЙН 780М АВТО ЗАМЫН АЖЛЫН ЗУРАГ ТӨСӨЛ	Захирал	Н.Батдэмбэрэл	   	Хөндлөн огтлол	Дэвсгэр		
		ЗЕИ инженер	Д.Батболд			Хэмжээ	Хуудас	Бүх хуудас
		Гүйцэтгэсэн	Б.Отгондаваа			А3	44	59
		Шалгасан	Д.Батболд			МАСШТАБ:		
				Шифр: Д01/24	2024.06			

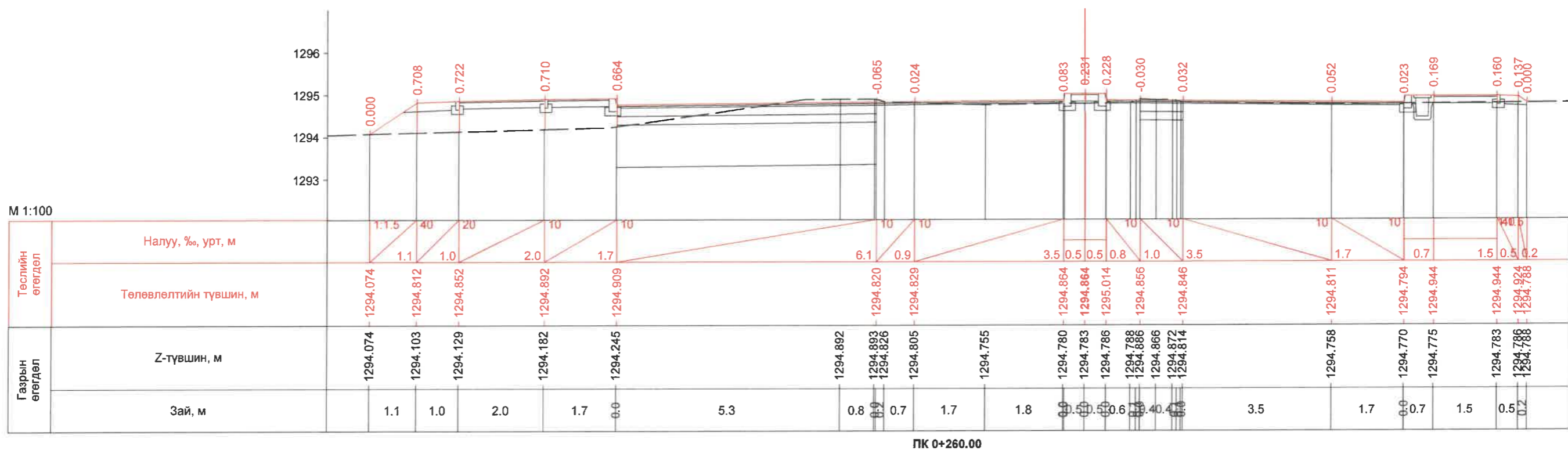
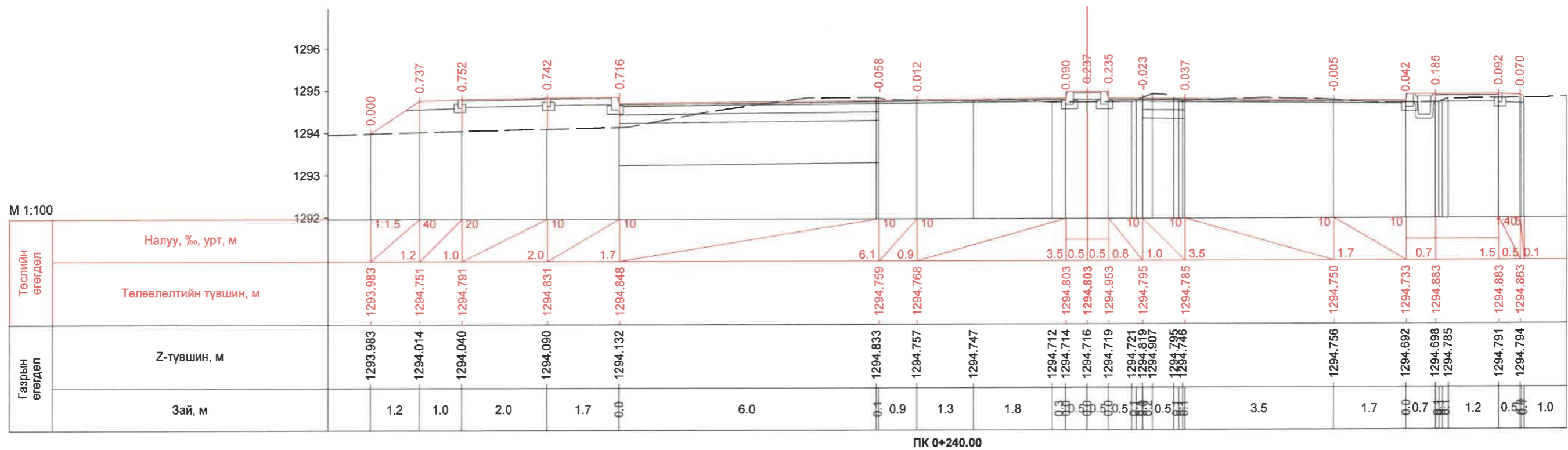

ЗӨВЛӨХ:	ТӨСЛИЙН НЭР	ТӨСӨЛЛӨСӨН	ЗУРГИЙН ЕРӨНХИЙ НЭР	ХИЙЦИЙН БА ХЭСЭГЛЭЛИЙН ЗУРАГ:			
 "АНГАД АРВИЖИХ" ХХК	УЛААНБААТАР ХОТ БАЯНЗҮРХ ДҮҮРЭГ 26-Р ХОРОО ДҮНЖИНГАРАВ ХУДАЛДААНЫ ТӨВИЙН УУЛЗВАРААС ЗҮҮН ТИЙШ 133 ДУГААР СУРГУУЛЬ ЧИГЛЭЛИЙН 780М АВТО ЗАМЫН АЖЛЫН ЗУРАГ ТӨСӨЛ	Захирал	Н.Батдэмбэрэл	Хөндлөн огтлол	Дэвсгэр		
		ЗЕИ инженер	Д.Батболд		Хэмжээ	Хуудас	Бүх хуудас
		Гүйцэтгэсэн	Б.Отгондаваа		А3	45	59
		Шалгасан	Д.Батболд		Шифр: Д01/24	МАСШТАБ:	2024.06

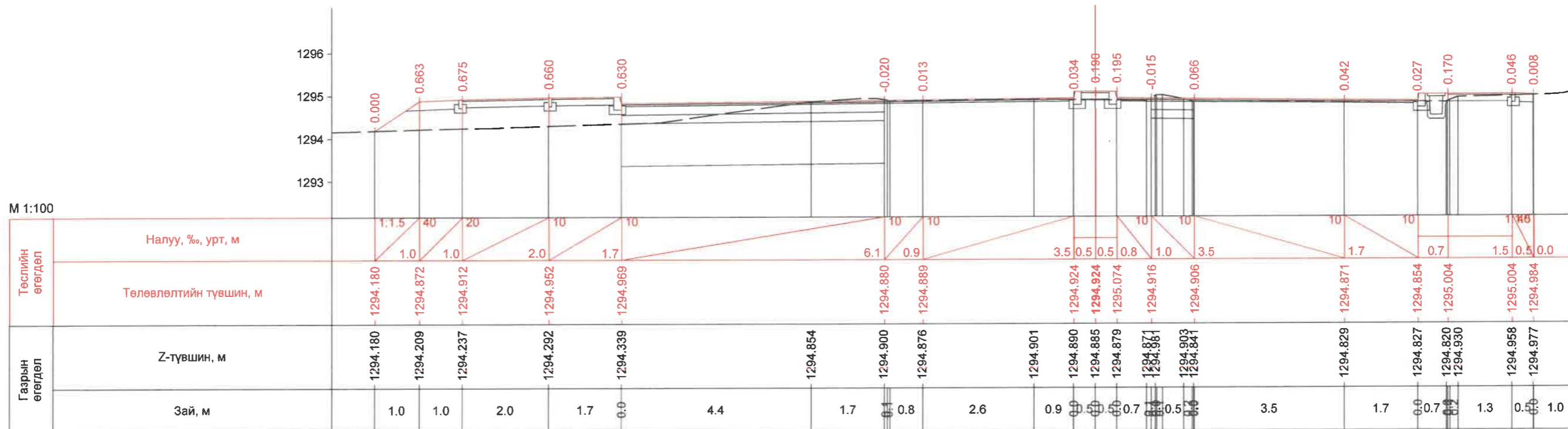

ПК 0+280.00

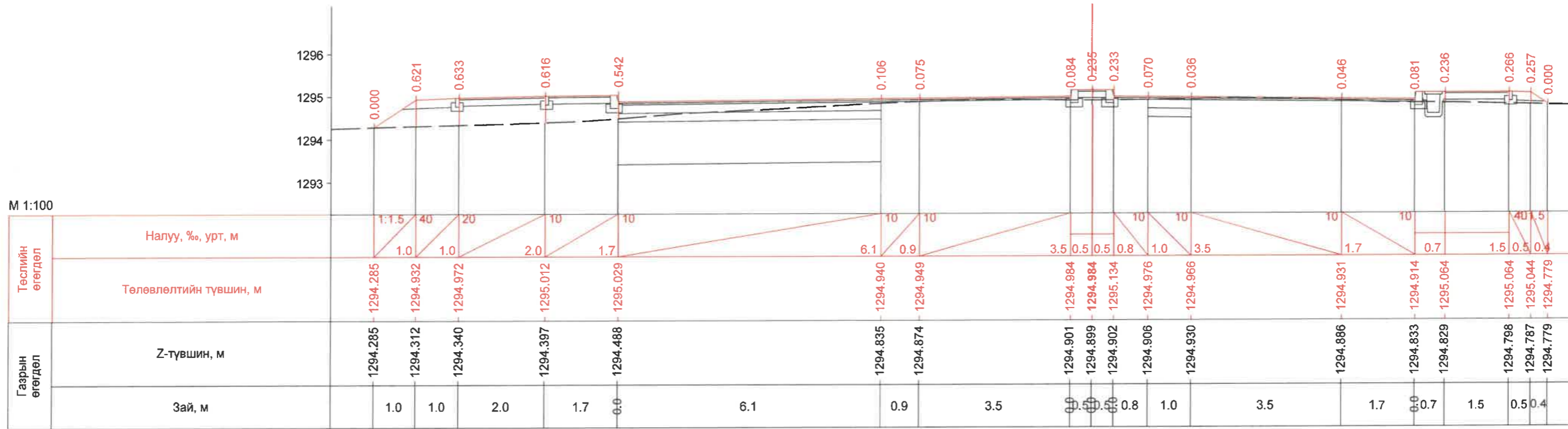



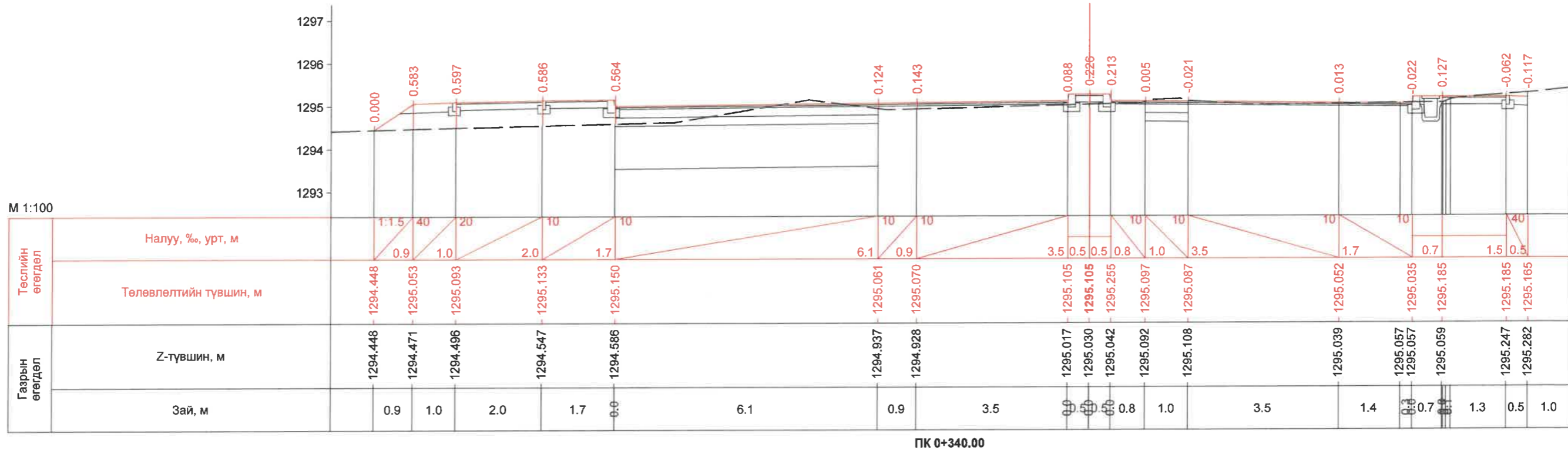
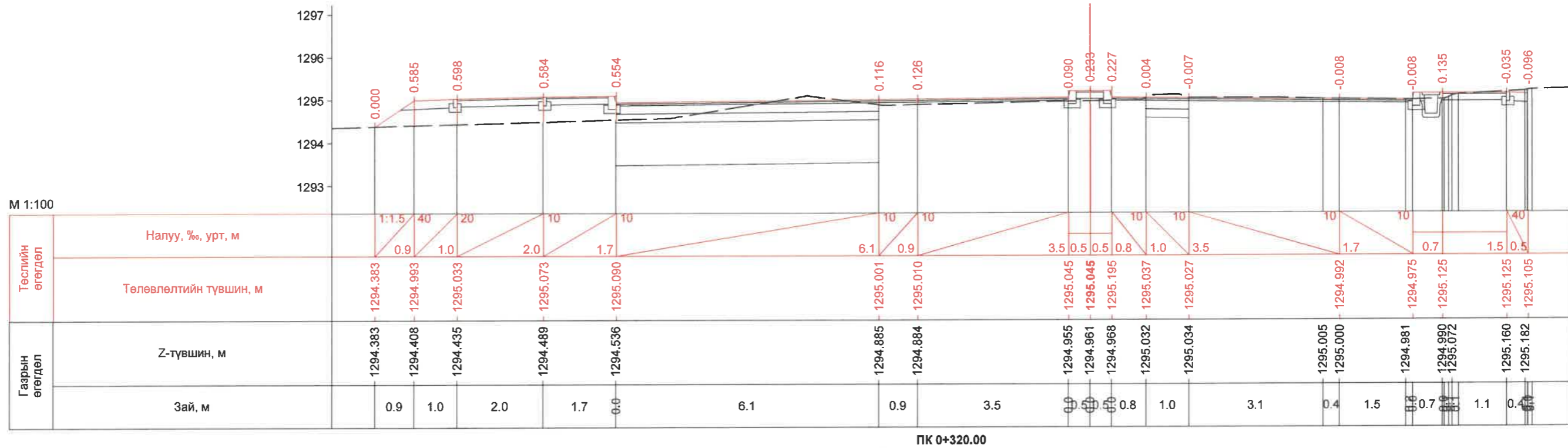

ПК 0+300.00

ЗӨВЛӨХ:	ТӨСЛИЙН НЭР	ТӨСӨЛЛӨСӨН	ЗУРГИЙН ЕРӨНХИЙ НЭР	ХИЙЦИЙН БА ХЭСЭГЛЭЛИЙН ЗУРАГ:			
 "АНГАД АРВИЖИХ" ХХК	УЛААНБААТАР ХОТ БАЯНЗҮРХ ДҮҮРЭГ 26-Р ХОРОО ДҮНЖИНГАРАВ ХУДАЛДААНЫ ТӨВИЙН УУЛЗВАРААС ЗҮҮН ТИЙШ 133 ДУГААР СУРГУУЛЬ ЧИГЛЭЛИЙН 780м АВТО ЗАМЫН АЖЛЫН ЗУРАГ ТӨСӨЛ	Захирал	Н.Батдэмбэрэл	Хөндлөн огтлол	Дэвсгэр		
		ЗЕИинженер	Д.Батболд		Хэмжээ	Хуудас	Бүх хуудас
		Гүйцэтгэсэн	Б.Отгондаваа		А3	46	59
		Шалгасан	Д.Батболд		Шифр: Д01/24	МАСШТАБ:	2024.06

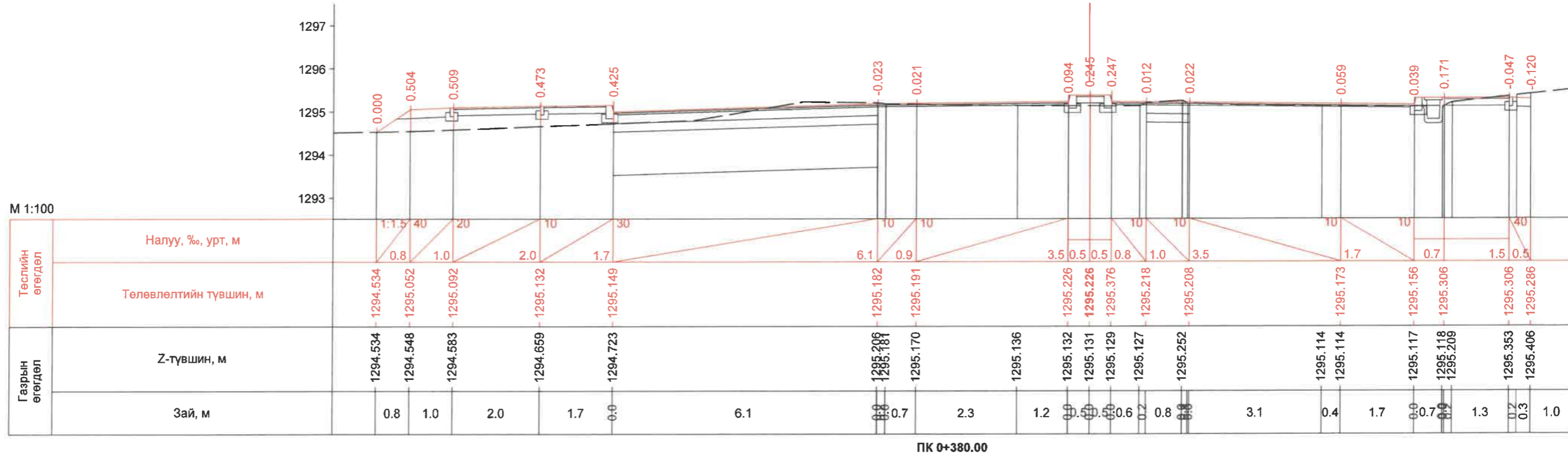
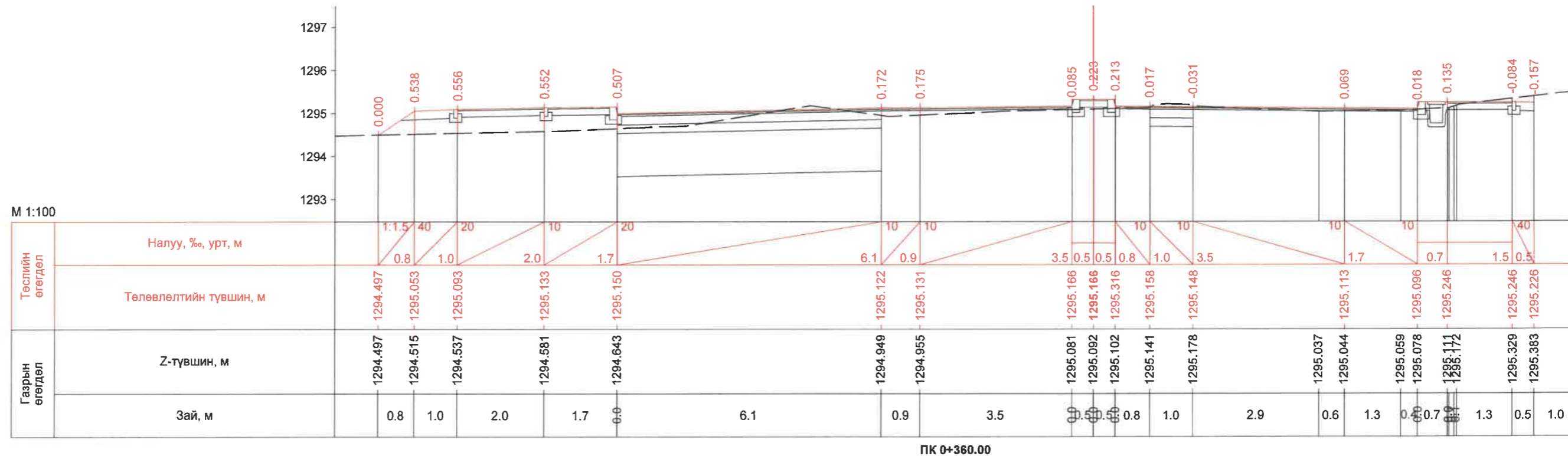

ЗӨВЛӨХ:	ТӨСЛИЙН НЭР	ТӨСӨЛЛӨСӨН	ЗУРГИЙН ЕРӨНХИЙ НЭР	ХИЙЦИЙН БА ХЭСЭГЛЭЛИЙН ЗУРАГ:			
 "АНГАД АРВИЖИХ" ХХК	УЛААНБААТАР ХОТ БАЯНЗҮРХ ДҮҮРЭГ 26-Р ХОРОО ДҮНЖИНГАРАВ ХУДАЛДААНЫ ТӨВИЙН УУЛЗВАРААС ЗҮҮН ТИЙШ 133 ДУГААР СУРГУУЛЬ ЧИГЛЭЛИЙН 780М АВТО ЗАМЫН АЖЛЫН ЗУРАГ ТӨСӨЛ	Захирал	Н.Батдэмбэрэл	Хөндлөн огтлол	Дэвсгэр		
		ЗЕИинженер	Д.Батболд		Хэмжээ	Хуудас	Бүх хуудас
		Гүйцэтгэсэн	Б.Отгондаваа		А3	47	59
		Шалгасан	Д.Батболд		Шифр: Д01/24	МАСШТАБ:	2024.06

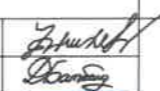

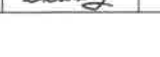
ЗӨВЛӨХ:	ТӨСЛИЙН НЭР	ТӨСӨЛЛӨСӨН			ЗУРГИЙН ЕРӨНХИЙ НЭР	ХИЙЦИЙН БА ХЭСЭГЛЭЛИЙН ЗУРАГ:		
 "АНГАД АРВИЖИХ" ХХК	УЛААНБААТАР ХОТ БАЯНЗҮРХ ДҮҮРЭГ 26-Р ХОРОО ДҮНЖИНГАРАВ ХУДАЛДААНЫ ТӨВИЙН УУЛЗВАРААС ЗҮҮН ТИЙШ 133 ДУГААР СУРГУУЛЬ ЧИГЛЭЛИЙН 780м АВТО ЗАМЫН АЖЛЫН ЗУРАГ ТӨСӨЛ	Захирал	Н.Батдэмбэрэл	   	Хөндлөн огтлол	Дэвсгэр		
		ЗЕИ инженер	Д.Батболд			Хэмжээ	Хуудас	Бүх хуудас
		Гүйцэтгэсэн	Б.Отгондаваа			А3	48	59
		Шалгасан	Д.Батболд			Шифр: Д01/24	МАСШТАБ:	2024.06

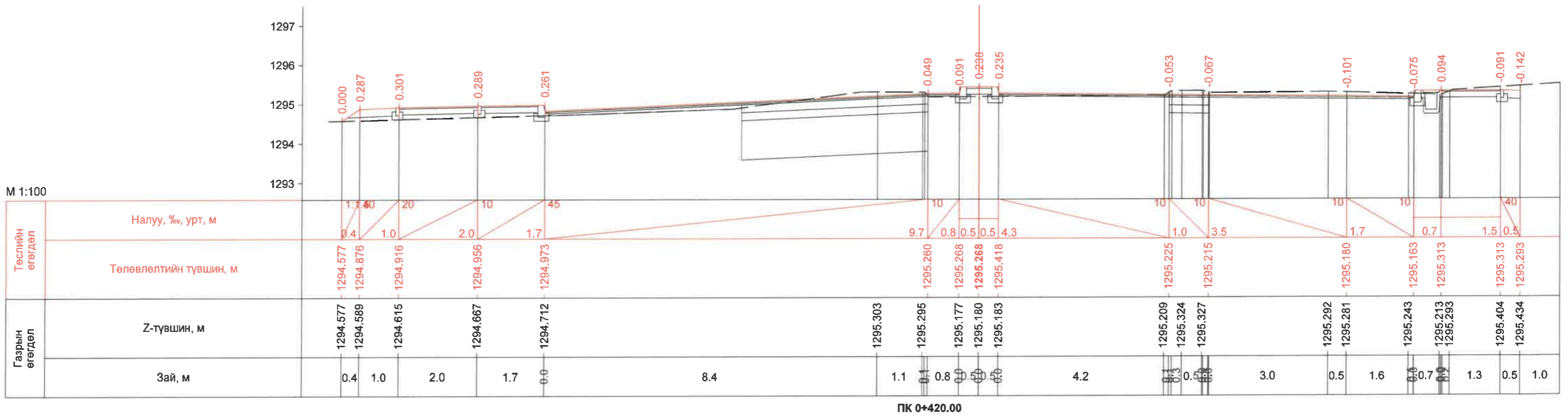
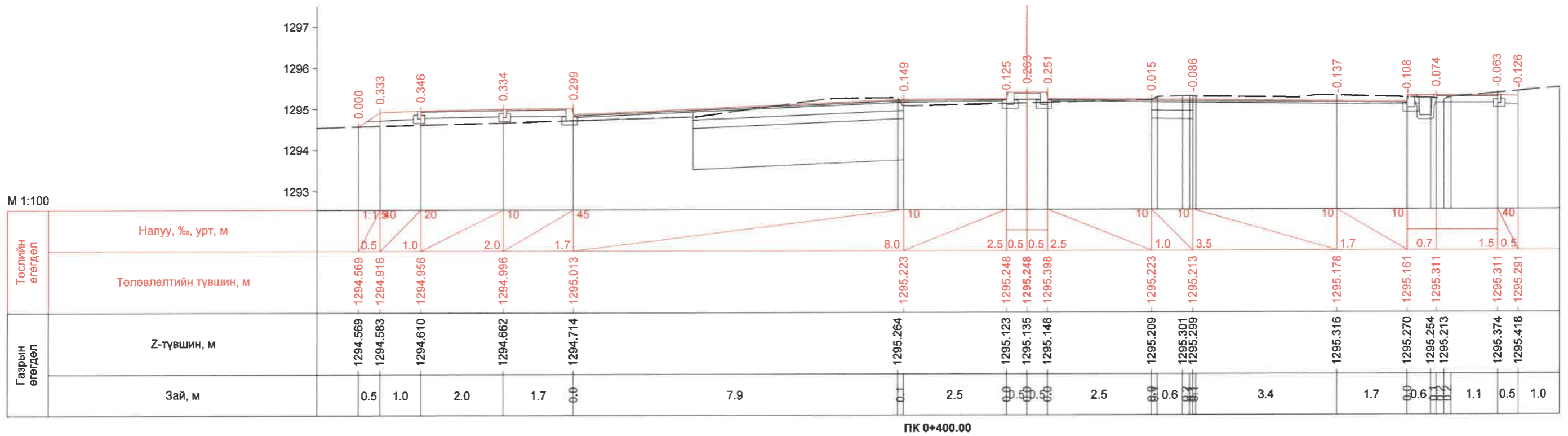

ЗӨВЛӨХ:	ТӨСЛИЙН НЭР	ТӨСӨЛЛӨСӨН	ЗУРГИЙН ЕРӨНХИЙ НЭР	ХИЙЦИЙН БА ХЭСЭГЛЭЛИЙН ЗУРАГ:			
 "АНГАД АРВИЖИХ" ХХК	УЛААНБААТАР ХОТ БАЯНЗҮРХ ДҮҮРЭГ 26-Р ХОРОО ДҮНЖИНГАРАВ ХУДАЛДААНЫ ТӨВИЙН УУЛЗВАРААС ЗҮҮН ТИЙШ 133 ДУГААР СУРГУУЛЬ ЧИГЛЭЛИЙН 780М АВТО ЗАМЫН АЖЛЫН ЗУРАГ ТӨСӨЛ	Захирал	Н.Батдэмбэрэл	Хөндлөн огтлол	Дэвсгэр		
		ЗЕИ инженер	Д.Батболд		Хэмжээ	Хуудас	Бүх хуудас
		Гүйцэтгэсэн	Б.Отгондаваа		А3	49	59
		Шалгасан	Д.Батболд		Шифр: Д01/24	МАСШТАБ:	2024.06

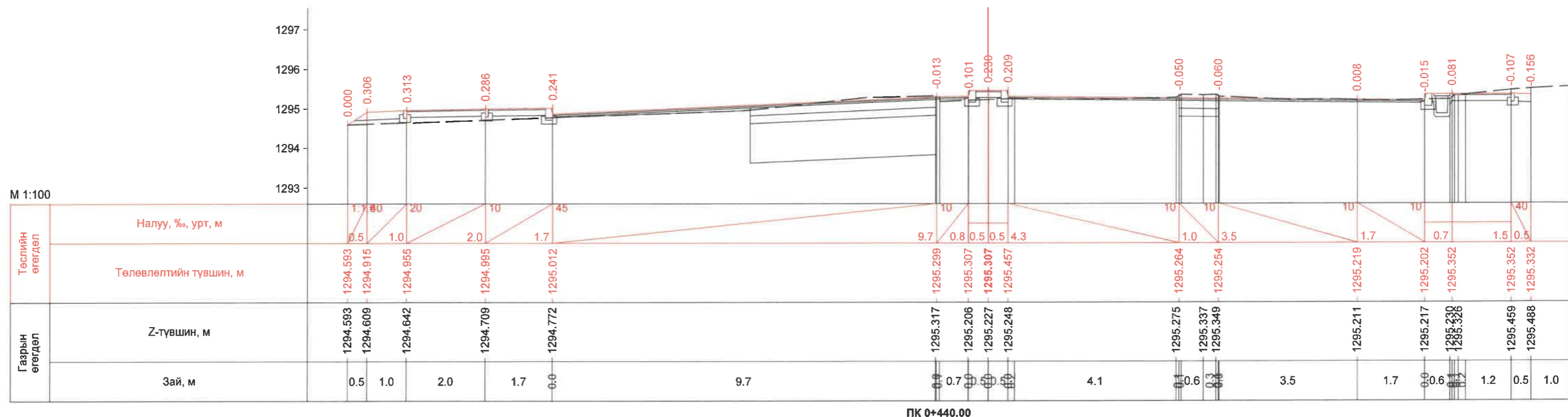

ПК 0+440.00

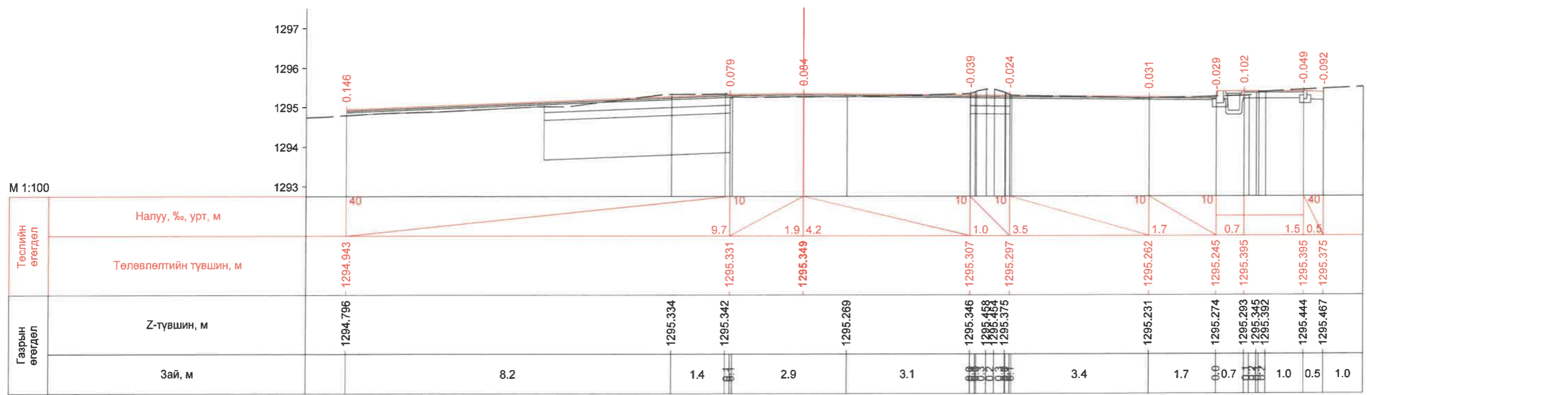

ПК 0+460.00



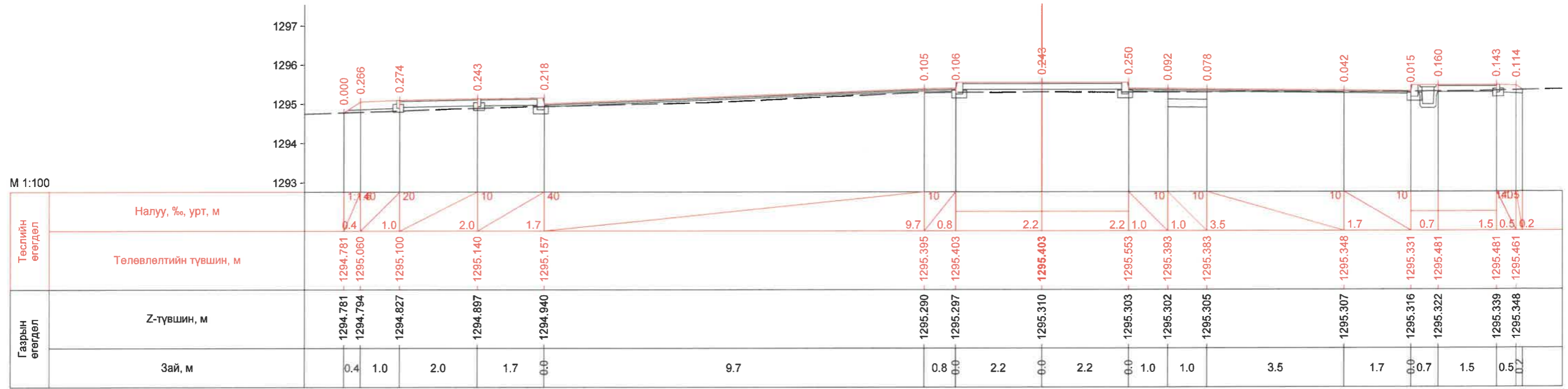

ЗӨВЛӨХ:	ТӨСЛИЙН НЭР	ТӨСӨЛЛӨСӨН	ЗУРГИЙН ЕРӨНХИЙ НЭР	ХИЙЦИЙН БА ХЭСЭГЛЭЛИЙН ЗУРАГ:			
 "АНГАД АРВИЖИХ" ХХК	УЛААНБААТАР ХОТ БАЯНЗҮРХ ДҮҮРЭГ 26-Р ХОРОО ДҮНЖИНГАРАВ ХУДАЛДААНЫ ТӨВИЙН УУЛЗВАРААС ЗҮҮН ТИЙШ 133 ДУГААР СУРГУУЛЬ ЧИГЛЭЛИЙН 780м АВТО ЗАМЫН АЖЛЫН ЗУРАГ ТӨСӨЛ	Захирал	Н.Батдэмбэрэл	Хөндлөн огтлол	Дэвсгэр		
		ЗЕИинженер	Д.Батболд		Хэмжээ	Хуудас	Бүх хуудас
		Гүйцэтгэсэн	Б.Отгондаваа		А3	50	59
		Шалгасан	Д.Батболд		Шифр: Д01/24	МАСШТАБ:	2024.06

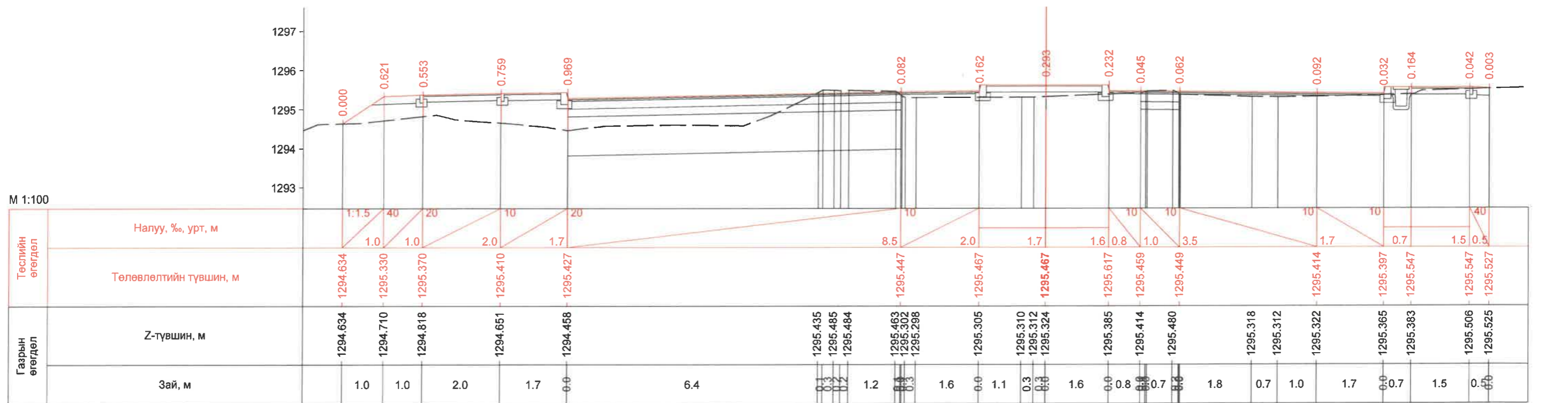

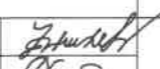

ПК 0+480.00



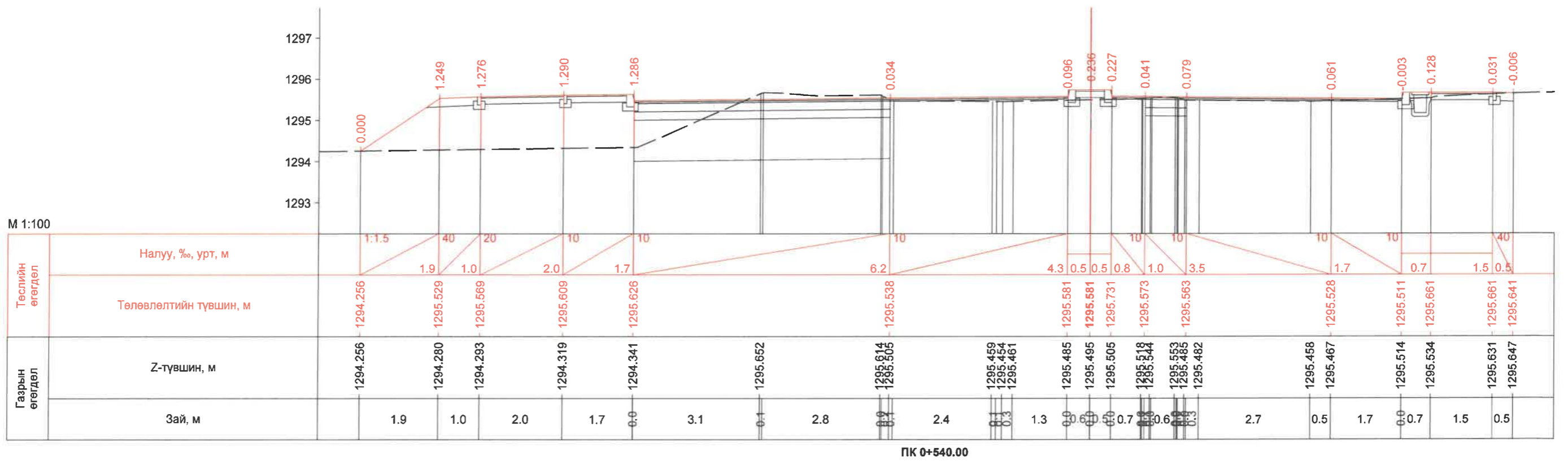
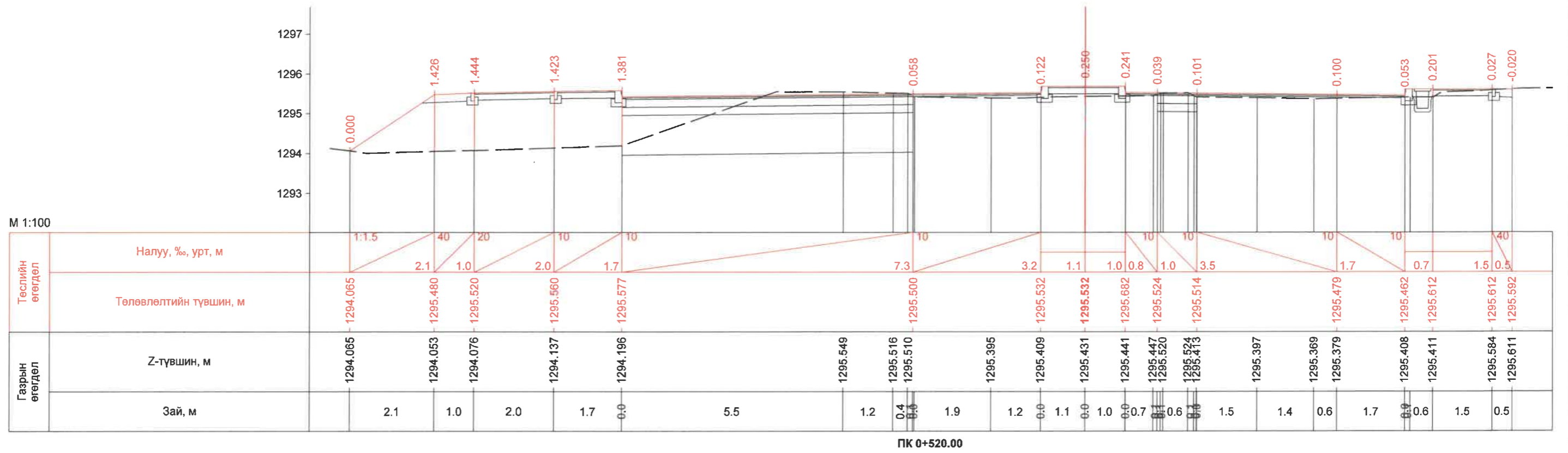

ПК 0+500.00

ЗӨВЛӨХ:	ТӨСЛИЙН НЭР	ТӨСӨЛЛӨСӨН			ЗУРГИЙН ЕРӨНХИЙ НЭР	ХИЙЦИЙН БА ХЭСЭГЛЭЛИЙН ЗУРАГ:		
 "АНГАД АРВИЖИХ" ХХК	УЛААНБААТАР ХОТ БАЯНЗҮРХ ДҮҮРЭГ 26-Р ХОРОО ДҮНЖИНГАРАВ ХУДАЛДААНЫ ТӨВИЙН УУЛЗВАРААС ЗҮҮН ТИЙШ 133 ДУГААР СУРГУУЛЬ ЧИГЛЭЛИЙН 780М АВТО ЗАМЫН АЖЛЫН ЗУРАГ ТӨСӨЛ	Захирал	Н.Батдэмбэрэл	   	Хөндлөн огтлол	Дэвсгэр		
		ЗЕИинженер	Д. Батболд			Хэмжээ	Хуудас	Бүх хуудас
		Гүйцэтгэсэн	Б.Отгондаваа			А3	51	59
		Шалгасан	Д. Батболд			МАСШТАБ:		
				Шифр: Д01/24	2024.06			

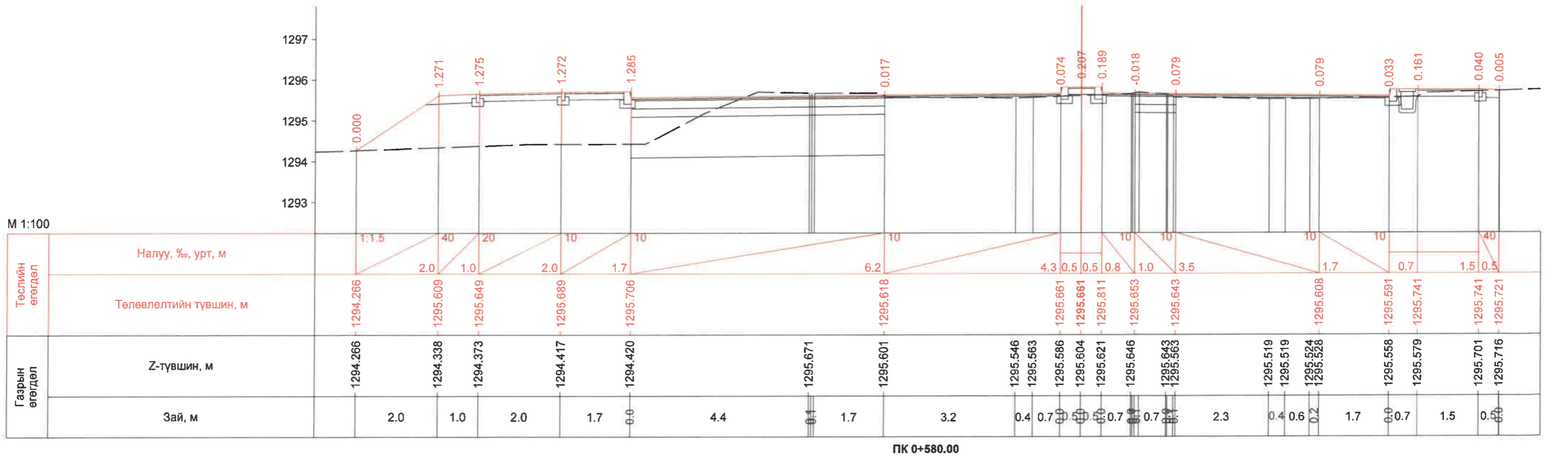
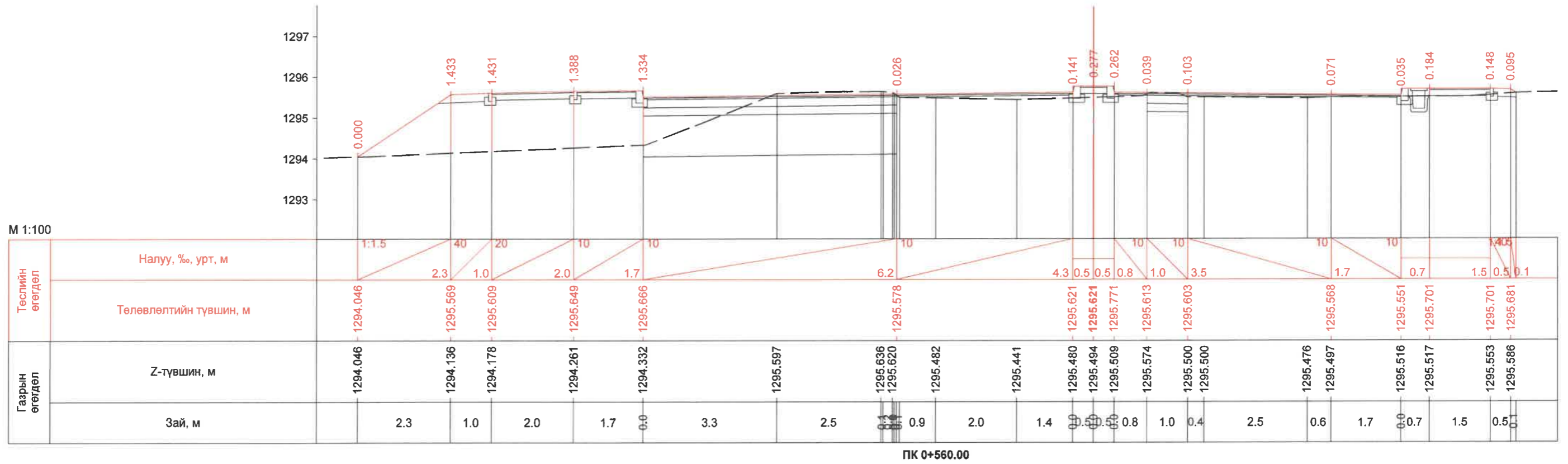

ЗӨВЛӨХ:	ТӨСЛИЙН НЭР	ТӨСӨЛЛӨСӨН	ЗУРГИЙН ЕРӨНХИЙ НЭР	ХИЙЦИЙН БА ХЭСЭГЛЭЛИЙН ЗУРАГ:			
 "АНГАД АРВИЖИХ" ХХК	УЛААНБААТАР ХОТ БАЯНЗҮРХ ДҮҮРЭГ 26-Р ХОРОО ДҮНЖИНГАРАВ ХУДАЛДААНЫ ТӨВИЙН УУЛЗВАРААС ЗҮҮН ТИЙШ 133 ДУГААР СУРГУУЛЬ ЧИГЛЭЛИЙН 780М АВТО ЗАМЫН АЖЛЫН ЗУРАГ ТӨСӨЛ	Захирал	Н.Батдэмбэрэл	Хөндлөн огтлол	Дэвсгэр		
		ЗЕИнженер	Д.Батболд		Хэмжээ	Хуудас	Бүх хуудас
		Гүйцэтгэсэн	Б.Отгондаваа		А3	52	59
		Шалгасан	Д.Батболд		Шифр: Д01/24	МАСШТАБ:	2024.06



ЗӨВЛӨХ:	ТӨСЛИЙН НЭР	ТӨСӨЛЛӨСӨН	ЗУРГИЙН ЕРӨНХИЙ НЭР	ХИЙЦИЙН БА ХЭСЭГЛЭЛИЙН ЗУРАГ:			
 "АНГАД АРВИЖИХ" ХХК	УЛААНБААТАР ХОТ БАЯНЗҮРХ ДҮҮРЭГ 26-Р ХОРОО ДҮНЖИНГАРАВ ХУДАЛДААНЫ ТӨВИЙН УУЛЗВАРААС ЗҮҮН ТИЙШ 133 ДУГААР СУРГУУЛЬ ЧИГЛЭЛИЙН 780М АВТО ЗАМЫН АЖЛЫН ЗУРАГ ТӨСӨЛ	Захирал	Н.Батдэмбэрэл	Хөндлөн огтлол	Дэвсгэр		
		ЗЕИнженер	Д.Батболд		Хэмжээ	Хуудас	Бүх хуудас
		Гүйцэтгэсэн	Б.Отгондаваа		А3	53	59
		Шалгасан	Д.Батболд		Шифр: Д01/24	МАСШТАБ:	

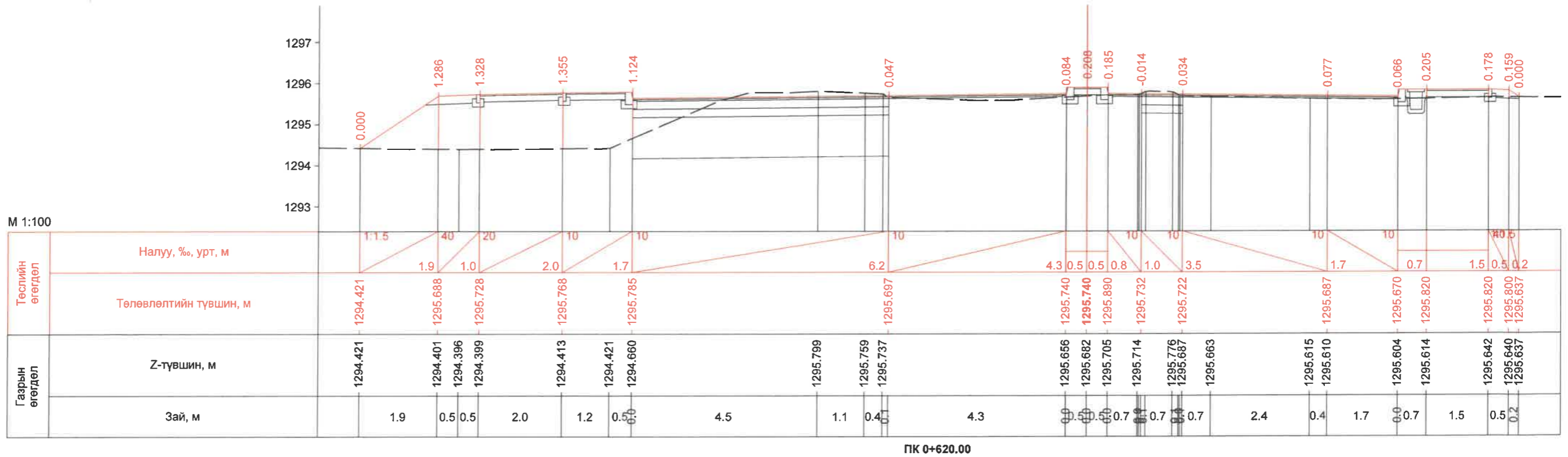
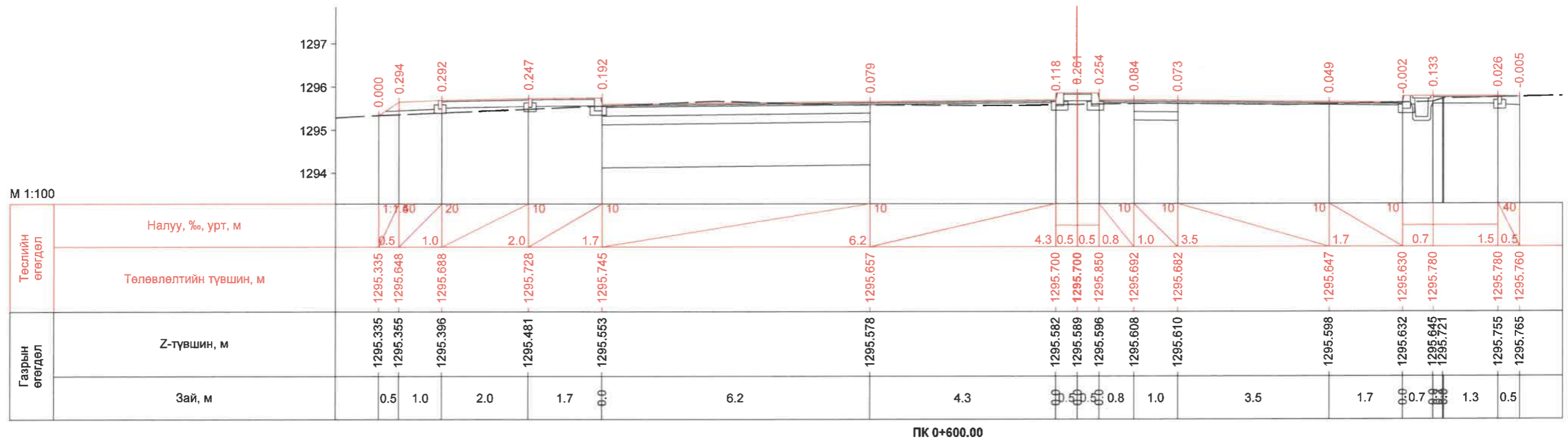

ЗӨВЛӨХ:	ТӨСЛИЙН НЭР	ТӨСӨЛЛӨСӨН	ЗУРГИЙН ЕРӨНХИЙ НЭР	ХИЙЦИЙН БА ХЭСЭГЛЭЛИЙН ЗУРАГ:			
 "АНГАД АРВИЖИХ" ХХК	УЛААНБААТАР ХОТ БЯАНЗҮРХ ДҮҮРЭГ 26-Р ХОРОО ДҮНЖИНГАРАВ ХУДАЛДААНЫ ТӨВИЙН УУЛЗВАРААС ЗҮҮН ТИЙШ 133 ДУГААР СУРГУУЛЬ ЧИГЛЭЛИЙН 780М АВТО ЗАМЫН АЖЛЫН ЗУРАГ ТӨСӨЛ	Захирал	Н.Батдэмбэрэл	Хөндлөн огтлол	Дэвсгэр		
		ЗЕИнженер	Д.Батболд		Хэмжээ	Хуудас	Бүх хуудас
		Гүйцэтгэсэн	Б.Отгондаваа		А3	54	59
		Шалгасан	Д.Батболд		Шифр: Д01/24	МАСШТАБ:	2024.06

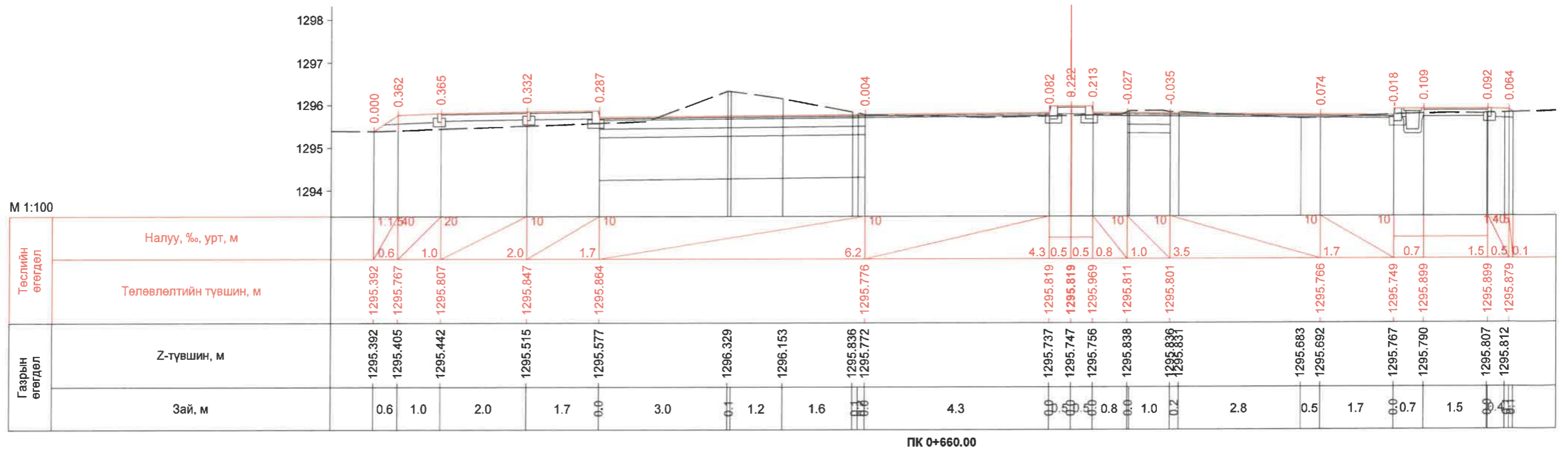
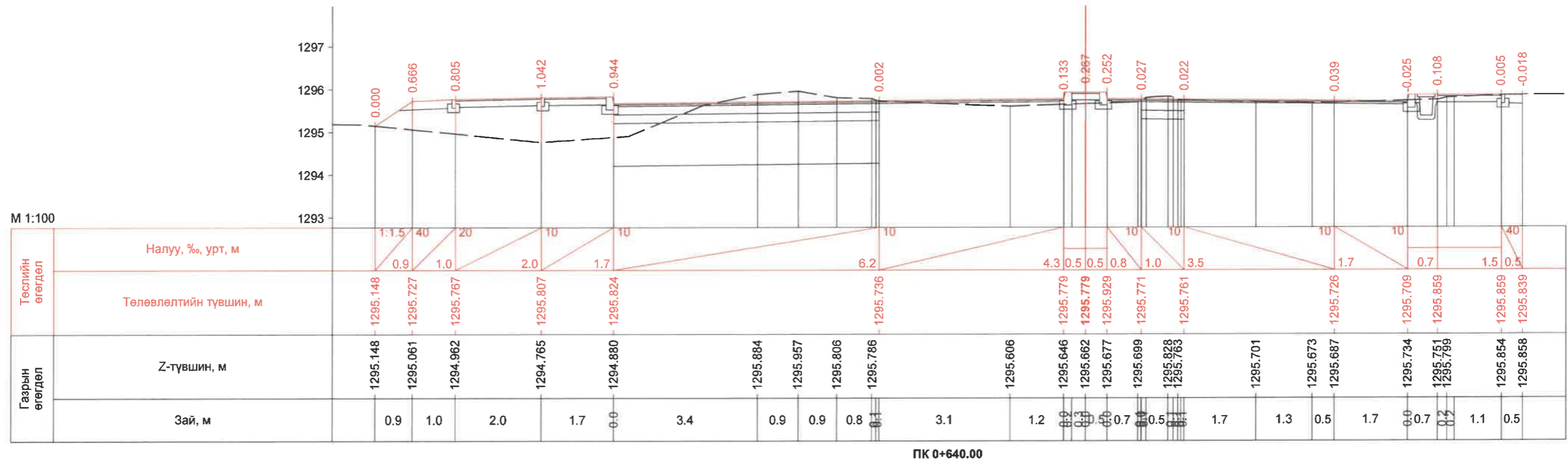

ЗӨВЛӨХ:	ТӨСЛИЙН НЭР	ТӨСӨЛЛӨСӨН	ЗУРГИЙН ЕРӨНХИЙ НЭР	ХИЙЦИЙН БА ХЭСЭГЛЭЛИЙН ЗУРАГ:			
 "АНГАД АРВИЖИХ" ХХК	УЛААНБААТАР ХОТ БАЯНЗҮРХ ДҮҮРЭГ 26-Р ХОРОО ДҮНЖИНГАРАВ ХУДАЛДААНЫ ТӨВИЙН УУЛЗВАРААС ЗҮҮН ТИЙШ 133 ДУГААР СУРГУУЛЬ ЧИГЛЭЛИЙН 780М АВТО ЗАМЫН АЖЛЫН ЗУРАГ ТӨСӨЛ	Захирал	Н.Батдэмбэрэл	Хөндлөн огтлол	Дэвсгэр		
		ЗЕИ инженер	Д.Батболд		Хэмжээ	Хуудас	Бүх хуудас
		Гүйцэтгэсэн	Б.Отгондаваа		А3	55	59
		Шалгасан	Д.Батболд		Шифр: Д01/24	МАСШТАБ: 2024.06	

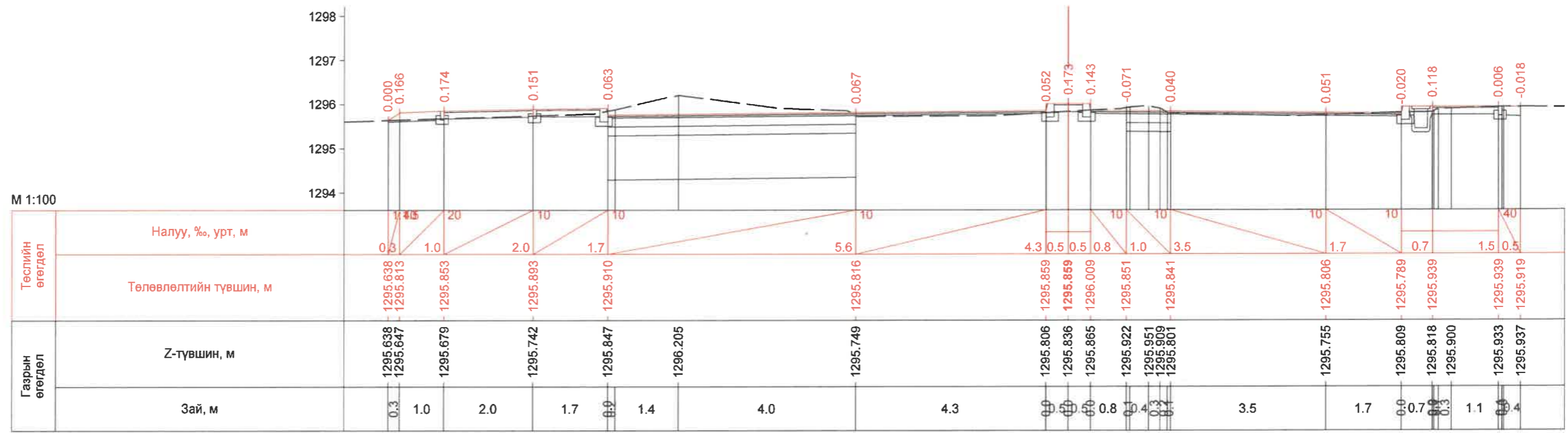

ПК 0+680.00

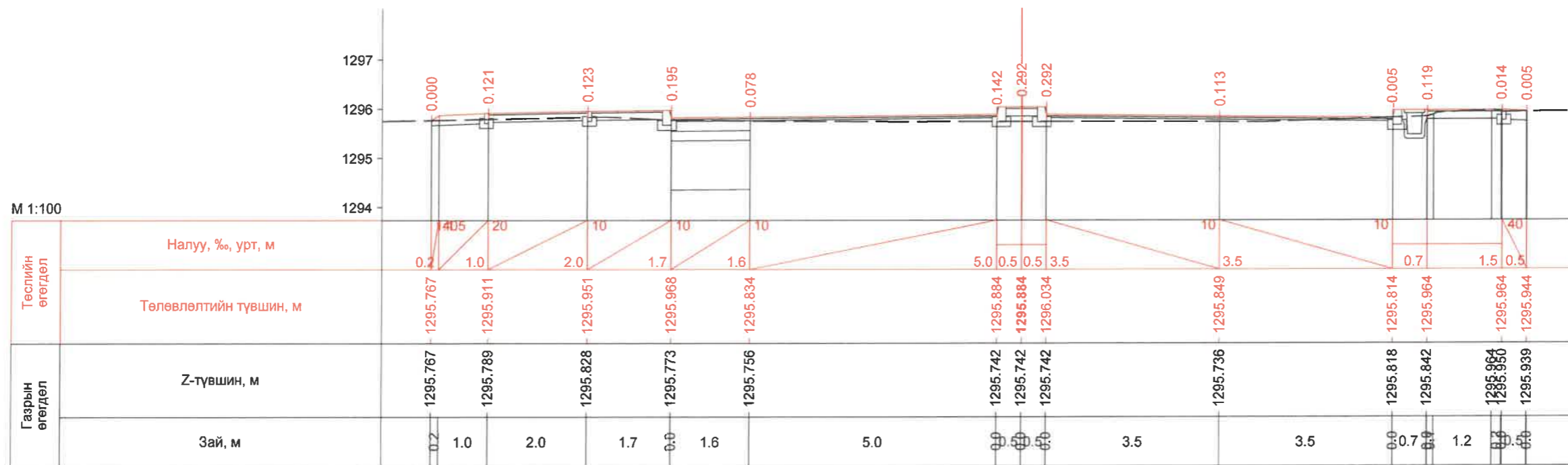

ПК 0+700.00

ЗӨВЛӨХ:	ТӨСЛИЙН НЭР	ТӨСӨЛЛӨСӨН			ЗУРГИЙН ЕРӨНХИЙ НЭР	ХИЙЦИЙН БА ХЭСЭГЛЭЛИЙН ЗУРАГ:		
 "АНГАД АРВИЖИХ" ХХК	УЛААНБААТАР ХОТ БАЯНЗҮРХ ДҮҮРЭГ 26-Р ХОРОО ДҮНЖИНГАРАВ ХУДАЛДААНЫ ТӨВИЙН УУЛЗВАРААС ЗҮҮН ТИЙШ 133 ДУГААР СУРГУУЛЬ ЧИГЛЭЛИЙН 780М АВТО ЗАМЫН АЖЛЫН ЗУРАГ ТӨСӨЛ	Захирал	Н.Батдэмбэрэл	   	Хөндлөн огтлол	Дэвсгэр		
		ЗЕИнженер	Д.Батболд			Хэмжээ	Хуудас	Бүх хуудас
		Гүйцэтгэсэн	Б.Отгондаваа			А3	56	59
		Шалгасан	Д.Батболд			Шифр:Д01/24	МАСШТАБ:	2024.06

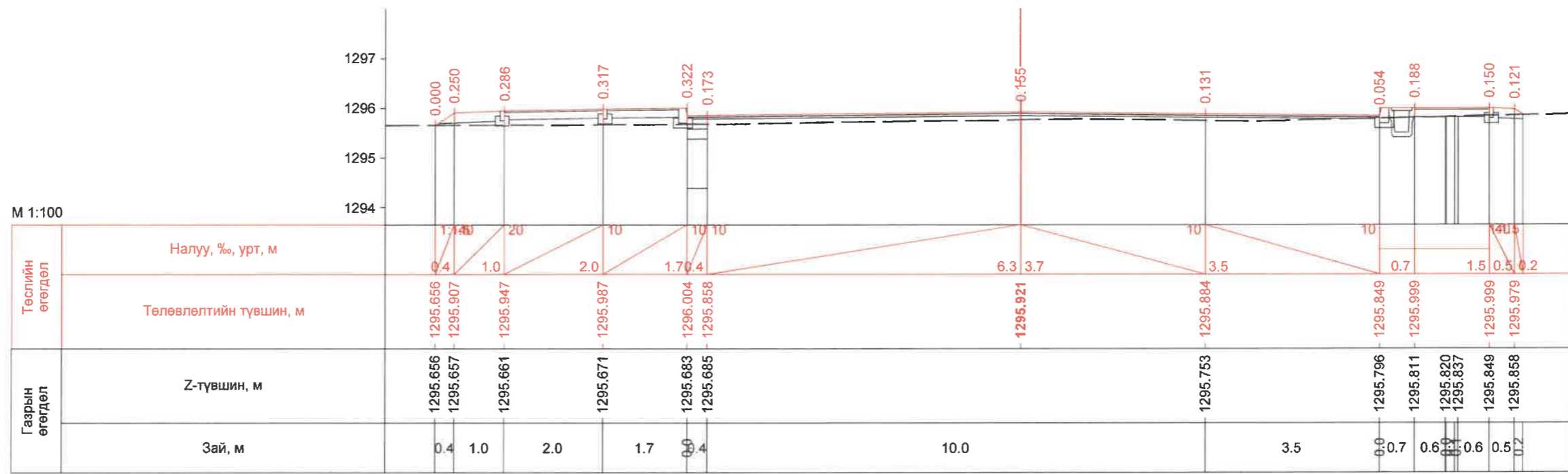



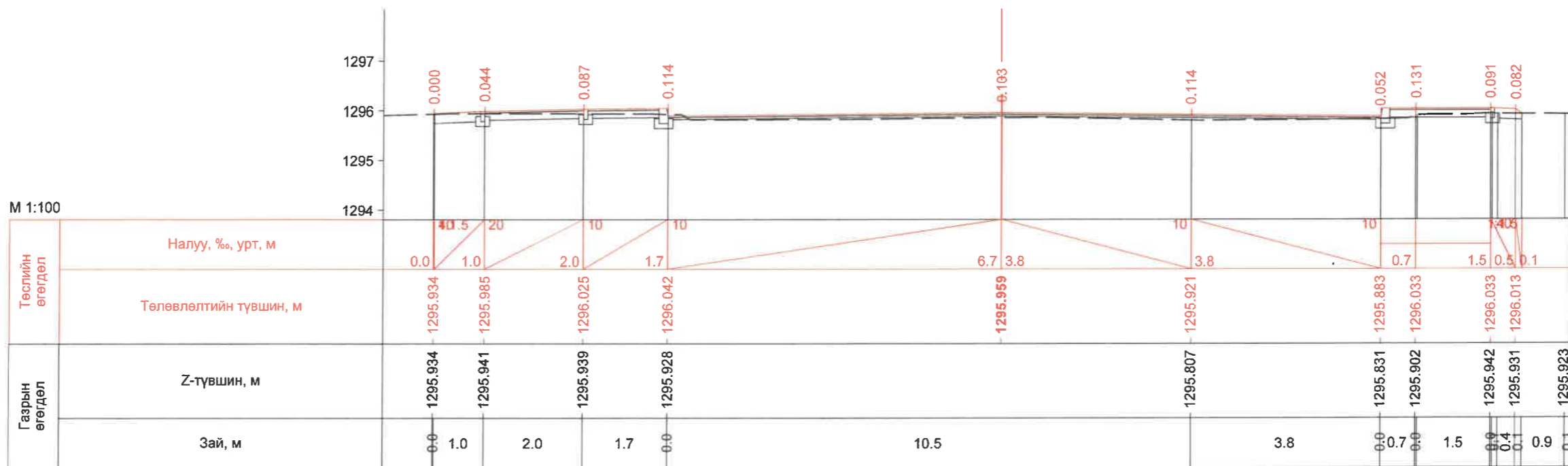



ПК 0+720.00

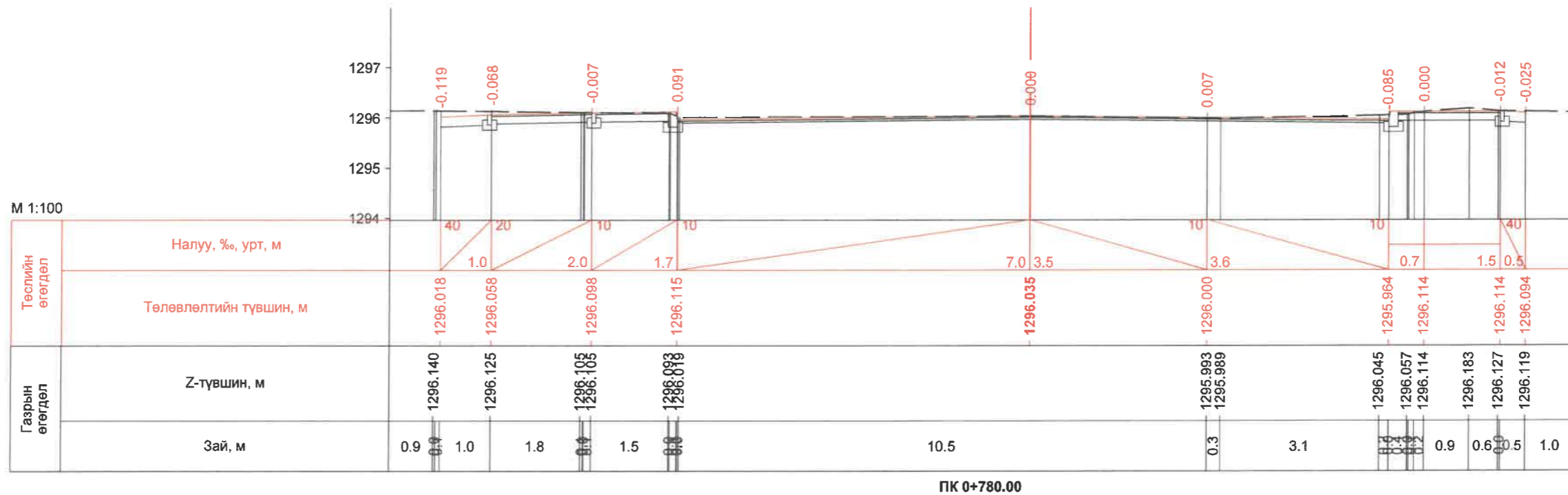
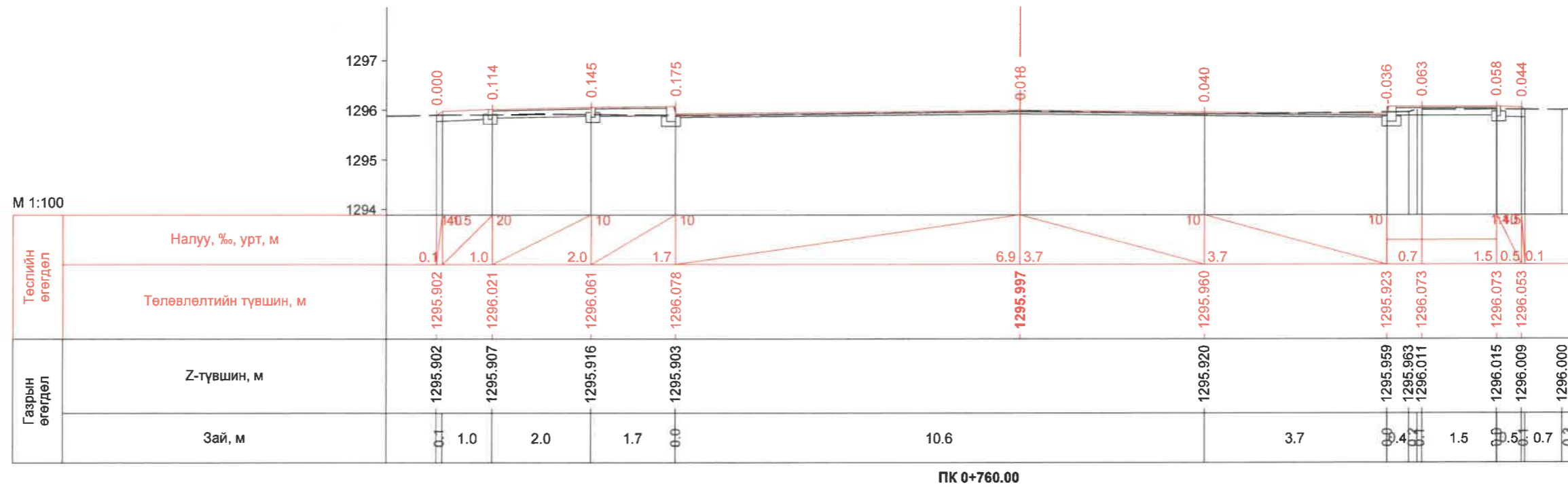

ПК 0+740.00

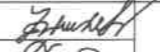

ЗӨВЛӨХ:	ТӨСЛИЙН НЭР	ТӨСӨЛЛӨСӨН			ЗУРГИЙН ЕРӨНХИЙ НЭР	ХИЙЦИЙН БА ХЭСЭГЛЭЛИЙН ЗУРАГ:		
 "АНГАД АРВИЖИХ" ХХК	УЛААНБААТАР ХОТ БАЯНЗҮРХ ДҮҮРЭГ 26-Р ХОРОО ДҮНЖИНГАРАВ ХУДАЛДААНЫ ТӨВИЙН УУЛЗВАРААС ЗҮҮН ТИЙШ 133 ДУГААР СУРГУУЛЬ ЧИГЛЭЛИЙН 780м АВТО ЗАМЫН АЖЛЫН ЗУРАГ ТӨСӨЛ	Захирал	Н.Батдэмбэрэл		Хөндлөн огтлол	Дэвсгэр		
		ЗЕИ инженер	Д.Батболд			Хэмжээ	Хуудас	Бүх хуудас
		Гүйцэтгэсэн	Б.Отгондаваа			А3	57	59
		Шалгасан	Д.Батболд			Шифр: Д01/24	МАСШТАБ:	2024.06



ЗӨВЛӨХ:	ТӨСЛИЙН НЭР	ТӨСӨЛЛӨСӨН			ЗУРГИЙН ЕРӨНХИЙ НЭР	ХИЙЦИЙН БА ХЭСЭГЛЭЛИЙН ЗУРАГ:		
 "АНГАД АРВИЖИХ" ХХК	УЛААНБААТАР ХОТ БАЯНЗҮРХ ДҮҮРЭГ 26-Р ХОРОО ДҮНЖИНГАРАВ ХУДАЛДААНЫ ТӨВИЙН УУЛЗВАРААС ЗҮҮН ТИЙШ 133 ДУГААР СУРГУУЛЬ ЧИГЛЭЛИЙН 780М АВТО ЗАМЫН АЖЛЫН ЗУРАГ ТӨСӨЛ	Захирал	Н.Батдэмбэрэл		Хөндлөн огтлол	Дэвсгэр		
		ЗЕИинженер	Д.Батболд			Хэмжээ	Хуудас	Бүх хуудас
		Гүйцэтгэсэн	Б.Отгондаваа			А3	58	59
		Шалгасан	Д.Батболд			Шифр: Д01/24	МАСШТАБ:	2024.06

Дүнжингарав 1-р Ээлж			
Нэрс	Х/Н	пк0+580	
1	Замын чиг сэргээх	1ум	580.00
2	Халуун асфальтбетон хольцоор суурь хучилт байгуулах, 4см	1м3	277.28
3	Халуун асфальтбетон хольцоор өнгө хучилт байгуулах, 3см	1м3	207.96
4	Тэгшилгээний асфальтбетон 3-5см	1м3	421.35
5	Дугуйн зам асфальтбетон хучилт 3см	1м3	54.48
6	Дугуйн замын хайрган суурь 15см	1м3	172.42
7	Дугуйн замын тэмдэглэгээ хийх	1ум	566.00
8	Дугуйн замын хашлага	1ум	574.74
9	Хөлдөлтөөс хамгаалах үе байгуулах 20см	1м3	834.07
10	Буталсанчулуун суурь байгуулах, 20см	1м3	875.78
11	Явган хүний замын суурь 15см	1м3	146.13
12	Явган хүний замын асфальтбетон хучилт 0.03м	1м3	29.23
13	Замын хашлага тавих	1ум	1,260.00
14	Явган хүний замын хашлага тавих	1ум	649.47
15	Хурд сааруулагч 4x0.1x7 4x0.1x13 асфальтбетон	1м3	2.00
16	Зөөврөөр далан байгуулах	1м3	1,864.20
17	Тохиромжгүй материалыг ухаж ачих	1м3	2,625.44
18	Хайрган хөвөө 0.20м	1м3	129.32
19	Замын гадаргуугийн ус зайлуулах сувгийн тэвш байрлуулах (УЗС-1-1) 500x300x180	1ум	72.00
20	Ус зайлуулах лотки элсэн суурь 3см	1м3	0.86
21	Дулааны шугам таг өндөрлөх	1ш	5.00
22	Бохирын худгийн таг өндөрлөх	1ш	4.00
23	Холбооны худгийн таг өндөрлөх	1ш	1.00
24	Одоо байгаа авто зам нөхөх	1м2	538.53
25	Одоо байгаа авто зам Суурь солих	1м3	368.86
26	Одоо байгаа авто замын хашлага хуулах	1ум	1,160.00
27	Одоо байгаа явган замын хашлага хуулах	1ум	580.00
28	Одоо байгаа явган зам хуулах	1м2	870.00
29	Одоо байгаа авто Замын мэдээлэх тэмдэг том шилжүүлэх	1ш	4.00
30	Одоо байгаа далангийн суурь солих	1м3	4,925.96
31	Замын тэмдэг суурьлуулах	1ш	7.00
32	Замын тэмдэг зориулалтын машинаар хийх	1м2	148.40
33	Гео тор байрлуулах	1м2	2,400.00
34	Замын тэмдэглэгээг зориулалтын машинаар хийх	1ум	1,400.00

Дүнжингарав 2-р Ээлж			
Нэрс	Х/Н		
1	Замын чиг сэргээх	1ум	780.00
2	Халуун асфальтбетон хольцоор суурь хучилт байгуулах, 4см	1м3	312.74
3	Халуун асфальтбетон хольцоор өнгө хучилт байгуулах, 3см	1м3	234.55
4	Тэгшилгээний асфальтбетон 3-5см	1м3	630.85
5	Дугуйн зам асфальтбетон хучилт 3см	1м3	11.13
6	Дугуйн замын хайрган суурь 15см	1м3	55.63
7	Дугуйн замын тэмдэглэгээ хийх	1ум	186.00
8	Дугуйн замын хашлага	1ум	311.27
9	Хөлдөлтөөс хамгаалах үе байгуулах 20см	1м3	148.82
10	Буталсанчулуун суурь байгуулах, 20см	1м3	288.38
11	Явган хүний замын асфальтбетон хучилт 0.03м	1м3	8.17
12	Явган хүний замын суурь 15см	1м3	201.90
13	Явган хүний замыг өнгөт хавтангаар хийх 6см	1м2	1,073.51
14	Явган хүний замын хашлага тавих	1ум	897.33
15	Замын хашлага тавих	1ум	1,980.00
16	Ус зайлуулах лотки Жижиг Явган зам доогуур 50м тутамд	1ум	24.00
17	Хурд сааруулагч 4x0.1x7 4x0.1x13 асфальтбетон	1м3	1.00
18	Тохиромжгүй материалыг ухаж ачих	1м3	940.56
19	Ус зайлуулах лотки том	1ум	735.00
20	Ус зайлуулах лотки том Суурь бэлдэх	1м3	352.80
21	Ус зайлуулах лотки элсэн суурь 3см	1м3	13.23
22	Одоо байгаа авто замын хашлага хуулах	1ум	1,870.00
23	Одоо байгаа явган замын хашлага хуулах	1ум	835.67
24	Одоо байгаа далангийн суурь солих	1м3	271.73
25	Одоо байгаа явган зам хуулах	1м2	180.00
26	Замын тэмдэг суурьлуулах	ш	9.00
27	Замын тэмдэг зориулалтын машинаар хийх	1м2	206.25
28	Замын тэмдэглэгээг зориулалтын машинаар хийх	1ум	975.00

ЗӨВЛӨХ:	ТӨСЛИЙН НЭР	ТӨСӨЛЛӨСӨН			ЗУРГИЙН ЕРӨНХИЙ НЭР	ХИЙЦИЙН БА ХЭСЭГЛЭЛИЙН ЗУРАГ:		
 "АНГАД АРВИЖИХ" ХХК	УЛААНБААТАР ХОТ БАЯНЗҮРХ ДҮҮРЭГ 26-Р ХОРОО ДҮНЖИНГАРАВ ХУДАЛДААНЫ ТӨВИЙН УУЛЗВАРААС ЗҮҮН ТИЙШ 133 ДУГААР СУРГУУЛЬ ЧИГЛЭЛИЙН 780М АВТО ЗАМЫН АЖЛЫН ЗУРАГ ТӨСӨЛ	Захирал	Н.Батдэмбэрэл		Ажлын тоо хэмжээ	Дэвсгэр		
		ЗЕИинженер	Д.Батболд			Хэмжээ	Хуудас	Бүх хуудас
		Гүйцэтгэсэн	Б.Отгондаваа			А3	59	59
		Шалгасан	Д.Батболд			Шифр: Д01/24	МАСШТАБ:	2024.06



ЗАМ, ТЭЭВРИЙН ХӨГЖЛИЙН ЯАМ
ЗАМ, ТЭЭВРИЙН ХӨГЖЛИЙН ТӨВ

ЗУРАГ ТӨСЛИЙН БАРИМТ БИЧГИЙН

МАГАДЛАЛЫН ЕРӨНХИЙ ДҮГНЭЛТ

2024 оны 07 дугаар
сарын 16 өдөр

Дугаар 298/2024

Улаанбаатар-16100
Утас: 70001150
Факс: 70007636

Объектын нэр:	Улаанбаатар хот, Баянзүрх дүүрэг, Дүнжингарав худалдааны төвийн урд талын авто замын хэсэгчилсэн засварын ажлын төсөв	
Объектын байршил:	Улаанбаатар хот, Хан-Уул дүүрэг	
Хүчин чадал:	0.78 км	
Захиалагч:	Нийслэлийн Замын хөгжлийн газар	
Санхүүжилтийн эх үүсвэр:	Нийслэлийн замын сан	
Зураг төслийн байгууллагын нэр	"Ангад Арвижих" ХХК	
Регистрийн дугаар:	6629938	
Тусгай зөвшөөрлийн хүчинтэй байх хугацаа:	2029.01.25	
Зураг төсөл боловсруулах үндэслэл:		
Зураг төсөл боловсруулах даалгавар, баталсан албан тушаалтан, дугаар, огноо:	Нийслэлийн замын хөгжлийн газрын даргын албан үүргийг түр орлон гүйцэтгэгчийн 2024 оны 01 дүгээр сарын 25-ны өдөр баталсан авто зам, замын байгууламжийн зураг төсөл боловсруулах ажлын даалгавар, №240104012	
Зураг төсөл боловсруулах гэрээ, дугаар, огноо, гэрээний дүн	"Баян-Өлзийт Зам" ХХК болон "Ангад Арвижих" ХХК-ийн хооронд 2024 оны 02 дугаар сарын 21-ний өдөр байгуулсан авто замын хэсэгчилсэн засварын ажлын зураг төсөл боловсруулах ажлын гэрээ, №:ЗТ-02/2024 Зургийн гэрээний үнэ: 80 000 000 төгрөг	
Зөвшилцсөн байгууллага:		
Нийслэлийн замын хөгжлийн газрын бодлогын төлөвлөлтийн хэлтсийн дарга	Б.Мягмар	
Замын хөдөлгөөний удирдлагын төвийн захирал	Ч.Хувьзаяа	
Нийслэлийн газар зохион байгуулалтын албаны даргын түр орлон гүйцэтгэгч	Г.Мөнхбаатар	
Зураг төслийн бүрэлдэхүүн:		
Зургийн бүрдэл:	Зураг төслийг гүйцэтгэсэн байгууллагын нэр:	Шалгасан экспертийн нэр:
Авто замын засварын ажлын төсөв	"Ангад арвижих" ХХК	Л.Баасанбат
Ерөнхий дүгнэлт:		
Боловсруулсан зураг төслийн сонгосон шийдэл, магадлалын явцад хийсэн нэмэлт, өөрчлөлтөөс шалтгаалах үр дүнгийн талаарх тодорхой санал, дүгнэлт:	Орон тооны бус экспертийн дүгнэлтийн дагуу зураг төсөлд холбогдох засвар, өөрчлөлтүүдийг оруулж дахин хянуулан баталгаажуулсан байна. Үүнд: Төсөвт өртгийн тооцоонд: Авто замын засварын ажлын төсөвт /2024 оны 07 дугаар сарын 03-ны өдрийн дүгнэлт/	
Зураг төслийн талаар явуулж байгаа төрийн нэгдсэн бодлого, хууль тогтоомж, норм нормативын баримт бичгийг үндэслэн боловсруулсан төслийн сонгосон шийдэл, төслийг хэрэгжүүлснээр гарах үр дүнгийн талаарх тодорхой санал, дүгнэлт	Зураг төслийг хүчин төгөлдөр мөрдөгдөж байгаа дараах норм, дүрмүүдийг баримтлан боловсруулсан байна. Үүнд: - ЗЗБНБД 22-004 -2016 "Авто зам төсөллөх" - БНБД 30-01-04 "Хот тосгоны төлөвлөлт барилгажилтын норм ба дүрэм" - БНБД 32-01-04 "Хот суурины гудамж, зам төлөвлөлт" - БНБД 32-02-12 "Авто замын гүүр ба хоолой төсөллөх" - ЗЗБНБД 81-25-07 "Авто замын барилгын төсвийн жишиг норм" - ЗЗБНБД 81-28-07 "Төмөрбетон гүүр, хоолойн барилгын төсвийн жишиг норм" - ЗЗБНБД 81-013-2019 "Авто зам, замын байгууламжийн барилга, засварын ажлын төсөв бодох норм"	

Эдийн засгийн үр ашиг, хөдөлгөөний аюулгүй байдал, экологийн хор хөнөөлгүй байдал, ашиглалтын үеийн найдвартай ажиллагаа, төсөвт өртгийн тооцооны талаарх дүгнэлт

Төсвийг орон тооны бус экспертүүд дараах байдлаар хянаж баталгаажуулсан байна. Үүнд:

1-р ээлж:

Авто замын хэсэгчилсэн засварын ажлын төсөв 1 625 744 844 төгрөг,

2-р ээлж:

Авто замын хэсэгчилсэн засварын ажлын төсөв 1 658 466 931 төгрөг,

Нийт төсөв 3 284 211 775 төгрөг

Төсвийн нийт тооцоо, иж бүрдлийг хүчин төгөлдөр мөрдөгдөж байгаа үнэ бүрдлийн норм, нормативын дагуу тооцсон болохыг хянаж, дүгнэв.

“Авто замын тухай” хуулийн 19 дүгээр зүйлийн 19.4, 19.5 дахь заалтад заасны дагуу Авто зам, замын байгууламжийн зураг төслийн алдааг зураг төсөл боловсруулсан байгууллага, зохиогч хариуцах ба зураг төслийн техникийн шийдэл болон төсөвт өртгийн тооцооны талаар гаргасан дүгнэлтийн алдааг магадлал хийсэн этгээд хариуцна.

Улаанбаатар хот, Баянзүрх дүүрэг, Дүнжингарав худалдааны төвийн урд талын авто замын хэсэгчилсэн засварын ажлын төсвийг холбогдох норм дүрмийн дагуу тооцсон байна.

Тус зураг төслийн баримт бичигт “Зам, замын байгууламжийн зураг төсөлд магадлал хийх үйл ажиллагааг зохион байгуулах журам”-ын дагуу магадлалын ерөнхий дүгнэлт бичсэн болно.

Магадлалын ерөнхий дүгнэлт нь орон тооны бус экспертүүдийн гаргасан дүгнэлтийн хамт хүчинтэй. (Хавсралт: 5 хуудас)

“ЗАМ, ТЭЭВРИЙН ХӨГЖЛИЙН ТӨВ” ТӨҮГ-ЫН ЗАХИРАЛ

БОДЛОГЫН ХЭРЭГЖИЛТ, ЗУРАГ ТӨСЛИЙН МАГАДЛАЛ, СТАНДАРТ, НОРМ, НОРМАТИВЫН ХЭЛТСИЙН ДАРГА

БОДЛОГЫН ХЭРЭГЖИЛТ, ЗУРАГ ТӨСЛИЙН МАГАДЛАЛ, СТАНДАРТ, НОРМ, НОРМАТИВЫН ХЭЛТСИЙН ТӨСВИЙН МАГАДЛАЛ ХАРИУЦСАН АХЛАХ МЭРГЭЖИЛТЭН

БОДЛОГЫН ХЭРЭГЖИЛТ, ЗУРАГ ТӨСЛИЙН МАГАДЛАЛ, СТАНДАРТ, НОРМ НОРМАТИВЫН ХЭЛТСИЙН МЭРГЭЖИЛТЭН

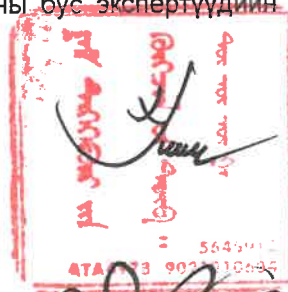

Х.ПҮРЭВЖАРГАЛ

Ө.БААСАНСҮРЭН

Г.АНХЦЭЦЭГ

С.МӨНХТУЯА

Зураг төслийн баримт бичгийн
 МАГАДЛАЛЫН ЕРӨНХИЙ ДҮГНЭЛТИЙН ХАВСРАЛТ №1
 ЗУРАГ ТӨСЛИЙН БҮРДЛИЙН ХЭСГИЙН НЭР /ТӨСВИЙН ТООЦОО/

Д/д	Утга	Тайлбар
1	Объектийн байршил, хүчин чадал	УБ хот, БЗД, Дүнжингарав худалдааны төвийн урд талын авто замын хэсэгчилсэн засвар, шинэчлэлт (БЗД, Дүнжингарав худалдааны төвийн уулзвараас зүүн тийш 133 дугаар сургууль)-ийн 1, 2-р ээлжийн барилгын ажил Замын урт- 0.58 км, 0.78 км.
2	Объектийн нэр, шифр	УБ хот, БЗД, Дүнжингарав худалдааны төвийн урд талын авто замын хэсэгчилсэн засвар, шинэчлэлт (БЗД, Дүнжингарав худалдааны төвийн уулзвараас зүүн тийш 133 дугаар сургууль)-ийн 1, 2-р ээлжийн барилгын ажлын төсөв
3	Объектийн бүрдлийн хэсгийн нэр, хуудасны тоо, гүйцэтгэсэн ААН байгууллага	УБ хот, БЗД, Дүнжингарав худалдааны төвийн урд талын авто замын хэсэгчилсэн засвар, шинэчлэлт (БЗД, Дүнжингарав худалдааны төвийн уулзвараас зүүн тийш 133 дугаар сургууль)-ийн барилгын ажлын төсөв-2 дэвтэр Зураг төслийн байгууллага: “Ангад Арвижих” ХХК
4	Төсвийн тооцооны программ, төсвийн тооцоог хийсэн байгууллагын нэр, гүйцэтгэсэн инженер	Зам, Тээврийн Хөгжлийн сайдын 2019 оны 7 дугаар сарын 31-ний өдрийн 256 дугаар тушаалын 1 дүгээр хавсралтаар баталсан “Авто зам, замын байгууламжийн барилга, засварын ажлын төсөв бодох норм” 3ЗБНБД 81-013-2019, 2 дугаар хавсралтаар баталсан “Зам, замын байгууламжийн төсөв бодоход хэрэглэх ажилчдын цагийн тарифт цалингийн жишиг”, 3 дугаар хавсралтаар баталсан “Авто зам, замын байгууламжийн машин ашиглалтын нэг машин цагийн үнэ”, 4 дүгээр хавсралтаар баталсан “Автомашингаар ачаа тээвэрлэх 1 тн.км-ийн жишиг тариф”-ыг ашиглан төсөв бодох компьютерийн “Road-Estimator” программ ашиглан төсвийн тооцоог хийсэн байна. УБ хот, БЗД, Дүнжингарав худалдааны төвийн урд талын авто замын хэсэгчилсэн засвар, шинэчлэлт (БЗД, Дүнжингарав худалдааны төвийн уулзвараас зүүн тийш 133 дугаар сургууль)-ийн 1, 2-р ээлжийн барилгын ажлын төсвийг “Ангад Арвижих” ХХК, Мэргэшсэн төсөвчин Г.Түмэнзул хийж гүйцэтгэсэн байна. Магадлалд ирүүлсэн төсвийн дүн- 2,797,791,000 төгрөг

5	Авто зам, замын байгууламжийн барилга, засварын ажлын тоо хэмжээг үнэн зөв тодорхойлсон байдал	Зургийн инженерийн тодорхойлсон ажлын тоо хэмжээг төсвийн тооцоонд хавсаргасан байна.
6	Төсвийн тооцоонд ашигласан норм, норматив, үнэ үнэлгээ	Төсвийн тооцоог ЗЗБНБД 83-25-2023, ЗЗБНБД 83-26-2023, ЗЗБНБД 83-28-2023 суурь жишиг нормоор үнэлсэн байна.
7	Төсвийн тооцооны арга, аргачлалын оновчтой байдал, төслөөр тодорхойлсон нөөцийг оновчтой ашигласан байдал	Төсвийн тооцооны иж бүрдэл хангагдсан байна.
8	Төсвийн тооцоо, түүний хэлбэржүүлэлтэд зайлшгүй оруулах шаардлагатай засвар, өөрчлөлт	<p>Төсвийн тооцоонд хавсаргах шаардлагатай материалууд: Үүнд:</p> <ul style="list-style-type: none"> - Ажлын тоо хэмжээг зургийн инженер, зургийн экспертээр баталгаажуулж магадлалын ерөнхий дүгнэлтийн хариуны хамт ирүүлэх. (боломжгүй тохиолдолд захиалагчаар баталгаажуулах) - Төсөвт голлох материалын тээврийн зайг программын тайлбар бичигт хүснэгтээр, схем зургаар (шороон ордоос, үйлдвэрээс тээвэрлэх) бодитой тооцон гаргаж зургийн байгууллагаар баталгаажуулан экспертийн дүгнэлтийн хариуны хамт ирүүлэх - Төсвийн тайлбар бичигт төсөвт голлох материалын үнийн судалгаа, хаанаас худалдан авахаар тооцсон талаарх мэдээллийг программын тайлбар бичигт оруулах <p>Төсвийн тооцоонд дараах өөрчлөлтийг оруулж, дахин хянуулах шаардлагатай. Үүнд:</p> <ul style="list-style-type: none"> - Зургийн үнэ, бусад зардлын талаар тайлбарыг ирүүлэх - Түр барилгын ажилд шаардлагатай ажлуудыг нэмэх - Хаягдал материалыг хогийн цэгт хаях хог хаягдлын хураамжыг төсөвт тусгах - Тэгшилгээний халуун асфальтбетон хольцоор үе байгуулах, 3-5см ажил нь буталсан чулуун суурин дээр хийгдэх эсэх, үгүй бол шингэн түрхлэг тооцох /буталсан чулуун сууринд түрхлэг тооцох/ - Замын гадаргуугийн ус зайлуулах сувгийн тэвш байрлуулах (УЗС-1-1) 500x300x180 ажилд материалын орцыг зөв тооцох

		<ul style="list-style-type: none"> - Карьераас тээвэрлэх материалын үнийг дахин хянаж бодитой тооцох - Асфальтбетоны үнийг дахин хянаж НӨАТ-гүй дүнгээр тооцох - Тээврийн зардлын тооцоонд материал тээвэрлэх зайг дахин хянаж шалгах - Материалын зардлын тооцоонд хогийн цэгт зайлуулж хаях хаягдал материалыг 1 тн -г 5000 төгрөгөөр төсөвт тооцох - Тээврийн зардлын тооцоонд хаягдал материалыг 2 удаа тооцсон байна. Дахин хянаж шалгах - Төсөвт зургийн үнэ тооцсон байна. Хасаж тооцох
	<i>Дүгнэлтийн товч утга</i>	
1	Төсвийн тооцоо нь дагаж мөрдөж буй норм, дүрэм, стандартын дагуу оновчтой зохиогдсон эсэх	УБ хот, БЗД, Дүнжингарав худалдааны төвийн урд талын авто замын хэсэгчилсэн засвар, шинэчлэлт (БЗД, Дүнжингарав худалдааны төвийн уулзвараас зүүн тийш 133 дугаар сургууль)-ийн 1, 2-р ээлжийн барилгын ажлын төсвийн тооцоог хүчин төгөлдөр мөрдөж буй төсвийн суурь норм, төсөв бодох нормын дагуу хийж гүйцэтгэсэн байна. Магадлалын дүгнэлтээр тодорхойлсон алдаа дутагдлыг засаж экспертний дүгнэлтийн хариуг ирүүлсэн тул нэгдүгээр ээлжийн барилгын ажлын төсвийг 1,625,744,844 төгрөг, хоёрдугаар ээлжийн барилгын ажлын төсвийг 1,658,466,931 төгрөг нийт 3,284,211,775 төгрөгөөр тус тус хянав.
Дүгнэлт бичсэн: <div style="display: flex; justify-content: space-between; align-items: center;"> <div style="text-align: center;"> <p>Эксперт №12-03</p> </div> <div style="text-align: center;">  </div> <div style="text-align: center;"> <p>Л.Баасанбат</p> </div> </div> <p style="text-align: center;">2024 оны 07 дугаар сарын 03-ны өдөр</p>		

Эксперт дүгнэлтийг компьютерээр 2 хувь бичиж, гарын үсэг, тамга тэмдгээ дарж баталгаажуулсан байна.

Зураг төслийн баримт бичгийн
МАГАДЛАЛЫН ЕРӨНХИЙ ДҮГНЭЛТИЙН ХАВСРАЛТ №2
ЭКСПЕРТИЗИЙН ДҮГНЭЛТИЙН ХАРИУ

ЗУРАГ ТӨСЛИЙН БҮРДЛИЙН ХЭСГИЙН НЭР:

УБ хот, БЗД, Дүнжингарав худалдааны төвийн урд талын авто замын хэсэгчилсэн засвар, шинэчлэлт (БЗД, Дүнжингарав худалдааны төвийн уулзвараас зүүн тийш 133 дугаар сургууль)-ийн 1, 2-р ээлжийн барилгын ажил

2024 оны 07-р сарын 03-ны өдөр

Д/д	Утга	Тайлбар
1	Объектын нэр	УБ хот, БЗД, Дүнжингарав худалдааны төвийн урд талын авто замын хэсэгчилсэн засвар, шинэчлэлт (БЗД, Дүнжингарав худалдааны төвийн уулзвараас зүүн тийш 133 дугаар сургууль)-ийн 1, 2-р ээлжийн барилгын ажил Замын урт- 0.58 км, 0.78 км.
2	Объектын байршил, хүчин чадал	УБ хот, БЗД, Дүнжингарав худалдааны төвийн урд талын авто замын хэсэгчилсэн засвар, шинэчлэлт (БЗД, Дүнжингарав худалдааны төвийн уулзвараас зүүн тийш 133 дугаар сургууль)-ийн 1, 2-р ээлжийн барилгын ажлын төсөв
3	Зураг төслийн байгууллага	УБ хот, БЗД, Дүнжингарав худалдааны төвийн урд талын авто замын хэсэгчилсэн засвар, шинэчлэлт (БЗД, Дүнжингарав худалдааны төвийн уулзвараас зүүн тийш 133 дугаар сургууль)-ийн барилгын ажлын төсөв-2 дэвтэр Зураг төслийн байгууллага: "Ангад Арвижих" ХХК

д/д	Экспертийн санал, илэрсэн алдаа зөрчил	Алдаа, зөрчлийг засаж төсөлд засвар оруулсан тухай тайлбар, танилцуулга
1	Зургийн үнэ, бусад зардлын талаар тайлбарыг ирүүлэх	Бусад зардлын тооцоог хасав.
2	Түр барилгын ажилд шаардлагатай ажлуудыг нэмэх	Түр барилгын ажилд шаардлагатай ажлуудыг нэмэв.
3	Хаягдал материалыг хогийн цэгт хаях хог хаягдлын хураамжыг төсөвт тусгах	Хаягдал материалыг хогийн цэгт хаях хог хаягдлын хураамжыг төсөвт тусгав.
4	Тэгшилгээний халуун асфальтбетон хольцоор үе байгуулах, 3-5см ажил нь буталсан чулуун суурин дээр хийгдэх эсэх, үгүй бол шингэн түрхлэг тооцох /буталсан чулуун сууринд түрхлэг тооцох/	Тэгшилгээний халуун асфальтбетон хольцоор үе байгуулах, 3-5см ажилд шингэн түрхлэг тооцов.
5	Замын гадаргуугийн ус зайлуулах сувгийн тэвш байрлуулах (УЗС-1-1) 500х300х180 ажилд материалын орцыг зөв тооцох	Замын гадаргуугийн ус зайлуулах сувгийн тэвш байрлуулах (УЗС-1-1) 500х300х180 ажилд материалын орцыг тооцов.

6	Карьераас тээвэрлэх материалын үнийг дахин хянаж бодитой тооцох	Карьераас тээвэрлэх материалын үнийг бодитой тооцов. СХД Хилчин хотхоны ойролцоо байх шороон ордоос тээвэр тооцов.
7	Асфальтбетоны үнийг дахин хянаж НӨАТ-гүй дүнгээр тооцох	Асфальтбетоны үнийг НӨАТ-гүй дүнгээр тооцов.
8	Тээврийн зардлын тооцоонд материал тээвэрлэх зайг дахин хянаж шалгах	Тээврийн зардлын тооцоонд материал тээвэрлэх зайг шалгаж тооцов.
9	Материалын зардлын тооцоонд хогийн цэгт зайлуулж хаях хаягдал материалыг 1 тн -г 5000 төгрөгөөр төсөвт тооцох	Материалын зардлын тооцоонд хогийн цэгт зайлуулж хаях хаягдал материалыг 1 тн-г 5000 төгрөгөөр төсөвт тооцов.
10	Тээврийн зардлын тооцоонд хаягдал материалыг 2 удаа тооцсон байна. Дахин хянаж шалгах	Тээврийн зардлын тооцоонд хаягдал материалыг 2 удаа тооцсоныг засав.
11	Төсөвт зургийн үнэ тооцсон байна. Хасаж тооцох	Төсөвт зургийн үнэ тооцсон байсныг хасав.

Дүгнэлт бичиж, биелэлтийг шалгасан эксперт № 12-03  Л.Баасанбат

2024 оны 07-р сарын 03-ны өдөр

Биелэлтийн тайлбар бичсэн  Г.Түмэнзул

2024 оны 07-р сарын 03-ны өдөр

Эксперт дүгнэлтийг компьютерээр 2 хувь бичиж, гарын үсэг, тамга тэмдгээ дарж баталгаажуулсан байна.