



УЛААНБААТАР ХОТ СҮХБААТАР ДҮҮРЭГ 1-Р ХОРОО

12/3 БАЙРНЫ БАРУУН ТАЛД АВТО ЗОГСООЛ, ЯВГАН ЗАМ, ТОГЛООМЫН ТАЛБАЙН АЖИЛ

ЗУРГИЙН ШИФР: АС-Т23/10

АЖЛЫН ЗУРАГ

ЗӨВШӨӨРӨЛЦСӨН

Захиалагч			БОЛОВСРУУЛСАН.				
Захиалагч			Гүйцэтгэгч				
	Албан тушаал Сүхбаатар дүүргийн засаг даргын тамгын газрын дарга	Нэр Н.Энхболд	 Гарын үсэг	 АРКОСИС ХХК	Албан тушаал " Аркосис ХХК "–н захирал	Нэр Б.Чадраабал	 Гарын үсэг
	Албан тушаал Сүхбаатар дүүрэг 1-р хорооны засаг дарга	Нэр М.Мөнхзул	 Гарын үсэг				

УЛААНБААТАР ХОТ 2023 ОН

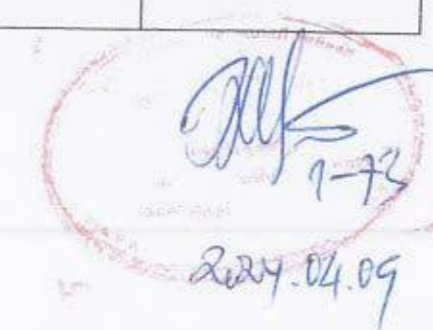

ТАЙЛБАР БИЧИГ

Үндэслэл:

СҮХБААТАР ДҮҮРЭГ 1-р хороо авто зогсоол явган зам талбайн ажлын зураг.

- Монгол Улсын Барилга, хот байгуулалтын яамны 2021оны 03 дугаар сарын 29-ны өдрийн 3/1092 дугаартай албан бичиг.
- Сүхбаатар дүүргийн Засаг даргын 2021 оны 06 дүгээр сарын 15-ны өдрийн 6/705 дугаартай албан бичиг.

ЕРӨНХИЙ ТӨЛӨВ БАЙДАЛ

Одоогийн байдал:

- Одоогийн байдал нь бууцах гараш байгаа бөгөөд гарагийг буулган тохижилтын ажил хийхээр төлөвлөв. АРХИТЕКТУР ТӨЛӨВЛӨЛТИЙН ШИЙДЭЛ

Зам талбайн доорхи ажлуудыг хийнэ. Үүнд:

1. Явган зам тавих суурь хөрсийг тэгшилж, янзлах.
2. Явган замын 2 талд хашлага (бродюр) хийх.
3. Явган замыг зураг үзүүлсэний дагуу өнгөт хавтангаар хийх.
4. Хөгжлийн бэрхшээлтэй иргэдэд зориулсан хөтөч хавтанг замын голд стандартын дагуу суурилуулж өгнө.
5. Сэрэмжлүүлэх зориулалттай цэгэн хөтөч хавтанцыг саад томгороос 50-60 см зайд байрлуулах ба саад томгом хүрхээс 30см-т дуусгана
6. Орон зай орчны хязгаарлагдмал нөхцөлд явган замын өргөн 1.2м-с багагүй өргөнтэй байх.
7. Явган замын хавтангын заадыг элсэн чигжээсээр чигжиж өгөх. (UCS0901B:2020 Хотын стандартын 6.1, 6.2-д заасан)
8. Явган замын гадаргуу тэнш хальтрахгүй материалаар хийгдэх
9. Явган замын ногоон зурвасыг тусгаарлах хашлагын өндөр 5см-с хэтрэхгүй төлөвлөгдөх.
10. Тусдаа байршилтай шон, мод дусад босоо саадыг тойруулан 50см-н зайд хавтгай сараалж эсвэл модотгогч хавтанцар төлөвлөж өгөх.
11. Явган замын шаардлагатай хэсгүүдэд UCS0901B:2020 стандартын 7.1-д заасны дагуу налуулга хийж өгнө. (Явган замын гарц огтлолцож буй хэсэг, гадаргуугын түвшиний зөрүүтэй хэсэг г.м)
12. Зогсоолын ажлыг хийхдээ хөрсийг 28мм цухаж 200мм дүтэлсэн чулуун үе хийж тэгшилнэ. Тэгшилсэн гадаргуу дээр шингэрүүлсэн битум түрхлэг цацна. Дараа нь 50мм зузаанаар дүүгүн ширхэгтэй асфалт бетон хучилт хийх ба бүрэн тэгшилж хучилтаа хийж нягтруулж дууссаны дараа өнгө нарийн ширхэгтэй асфалт бетон хучилтыг 30мм зузаантайгаар хийнэ. Зогсоолын хучилтын ажил бүрэн дууссаны дараа зогсоолын цагаан зураасыг хийнэ.
13. Хүүхдийн тоглоомын талбайн ажил
EPDM синтетик резинээр хийсэн үйрмэг. Энэ нь үйлдвэрт боловсруулсан бөгөөд хор нөлөөгүй, ашиглахад хялбар байдаг. Өнгө оруулагч пигмент хольж төрөл бүрийн өнгө гаргана.
- Резин хучилтын өнгийг зурагт үзүүлсэний дагуу хийх шаардлагатай.
Асгаасан хучилтыг хийхэд тусгай технологи байдаггүй. Суурь нь бетон ба асфальтан суурь тохиромжтой. Суурийг маш тэгш байхыг шаардахгүй ба хэрэв жигд дус байвал үйрмэг резин их орно. Бетон гадаргуу дээр шингэлэгчээр шингэлсэн полиуретан цавуугаа /праймер/ түрхэнэ. Праймераа их талбайд түрхвэл дээгүүр нь явж ажиллахад хэцүү байдаг тул наах хэмжээгээрээ түрхэнэ.
- Үйрмэгийг цавуутай саванд хольж (хувийг үйлдвэрлэгч зааж өгдөг), бэлэн наалдамхай үйрмэгийг суурин дээр тарааж, том хусуур эсвэл шпателиэр тэгшилнэ. Найрлага нь хусуур дээр наалдахаас сэргийлэхийн тулд ургамал, амьтны гаралтай биш аэрозольн тос эсвэл дусад силикон тосоор шүршиж болно.
Үйрмэг резинэн хучилтын хамгийн бага зузаан нь 1 см байдаг ба хэт нумган хийвэл хучилт шаардлага хангахгүй учир резин хучилтын зузааныг 30мм буюу 3см зузаан байхаар зүйцэтгэх.
- Цавуу уян хатан чанараа 30-40 минутын турш хадгалдаг тул хэт их хэмжээгээр асгаж хийж болохгүй. Хэсэг, хэсгээр асгаж хийсний дараа индүү болон хүнд өнхрүүлгээр нягтруулах нь зүйтэй.

Ашигласан материал:

- ЧББ 11-202-00 - Хот суурины хөгжлийн ерөнхий төлөвлөгөө боловсруулах аргачилсан заавар.
 - UCS 0901B:2020 - Явган хүний зам, талбайн төлөвлөлт, хучилт, байгуулалтад тавигдах шаардлага.
- Барилга угсралтын бүх ажлуудыг зүйцэтгэхэд шаардагдах материал эдэлхүүн, түүхий эд нь Монгол улсад хүчин төгөлдөр мөрдөгдөж буй MNS стандарт, ISO стандартын шаардлагыг бүрэн хангасан байх ёстой.

ИЖ БҮРДЭЛ ЗУРГИЙН ЖАГСААЛТ

Д/Д	Зургийн нэр	Хуудасны тоо
1	Ерөнхий төлөвлөгөө	ЕТ-6
2	Барилга архитектур	БА-11
3	Харагдах байдал	4

БА ЗУРГИЙН ЖАГСААЛТ

Д/Д	Зургийн нэр	Хуудасны дугаар
1	ТОО ХЭМЖЭЭ	БА-01
2	ЗАМ ТАЛБАЙН ХУЧИЛТ	БА-02
3	ХУЧИЛТЫН ХЭСЭГЛЭЛ	БА-03
4	ЗАЙ ХЭМЖЭЭ	БА-04
5	ЯВГАН ЗАМ ТАЛБАЙН ЗАЙ ХЭМЖЭЭ	БА-05
6	АВТО ЗОГСООЛЫН ЗАЙ ХЭМЖЭЭ	БА-06
7	ЯВГАН ЗАМЫН ХЭСЭГЛЭЛ	БА-07
8	АВТО ЗОГСООЛЫН ХЭСЭГЛЭЛ	БА-08
9	ТОНОГ ТӨХӨӨРӨМЖ	БА-09
10	ГАДНА ТАЛБАЙН САНДАЛ ХОГНЫ САВ	БА-10
11	ГАДНА ХАШААНЫ БАЙГУУЛАЛТ	БА-11

№ 0000 АЖЛЫН ЗУРАГ /БА/



" Аркосис ХХК "

АРКОСИС ХХК

Архитектор *Э.Ариунбаатар* Э.Ариунбаатар

Гүйцэтгэсэн *Э.Ариунбаатар* Э.Ариунбаатар

Шалгасан *Н.Цэцэгзориг* Н.Цэцэгзориг

УЛААНБААТАР ХОТ, СҮХБААТАР ДҮҮРЭГ 1-Р ХОРОО

12/3-р байрны баруун талд авто зогсоол, явган зам, тоглоомын талбайн ажил

ТАЙЛБАР БИЧИГ

Масштаб	Зургийн дугаар	Хуудас
	ЕТ-01	01
ЭГ амбар	ТГ амбар	Огноо
АС-Т23/10	АС-Т23/10	2023 он

100 ХЭМЖЭЭ

АВТО ЗАМЫН ХИЙГДЭХ АЖЛЫН ТОО ХЭМЖЭЭ			
№	Нэр	Хэмжих нэгж	Хэмжээ
1	Машины дугуйны тээглүүр	ш	9
2	Авто замын цагаан зураас	м ²	9.4
3	Авто замын бордюр	м	62
4	Дэр бетон	м ³	7.4
5	Нарийн ширхэгтэй асфалт бетон 30мм	м ²	442
6	Бүдүүн ширхэгтэй асфалт бетон 50мм	м ²	442
7	Шингэрүүлсэн битум түрхлэг	м ²	442
8	Буталсан чулуун үе 200мм	м ²	442

НЭГДСЭН МАТЕРИАЛЫН ТОО ХЭМЖЭЭ			
№	Нэр	Хэмжих нэгж	Хэмжээ
1	Гадна талбайн сандал	ш	9
2	Гадна талбайн хогны сав	ш	4
3	Авто замын гэрэлтүүлэг	ш	4

ТӨМӨР ТОРОН ХАШААНЫ МАТЕРИАЛЫН ТҮҮВЭР					
№	Нэр	Хэмжээ /м/	Тоо ширхэг /ш/	Хэмжээ /м ² /	Нийт жин /кг/
1	Квадрат /багана/ 80x80 мм /босоо/	3.6	28		988
2	Хашааны тор	4x2		216	
3	Чгольник /хөндлөн/ 40x40 мм /хэвтээ/	448			
4	Суурийн бетон	5.88м ³			

ХИЙГДЭХ АЖЛЫН ТОО ХЭМЖЭЭ			
№	Нэр	Хэмжих нэгж	Хэмжээ
1	Тэгшлэх талбай	м ²	962.2

ЯВГАН ЗАМЫН ХИЙГДЭХ АЖЛЫН ТОО ХЭМЖЭЭ			
№	Нэр	Хэмжих нэгж	Хэмжээ
1	Явган замын бордюр	м	102
2	Дэр бетон	м ³	13
3	Явган замын өнгөт хавтан 200x200мм	м ²	187.8
4	Элсэн дэвсгэр үе 30мм	м ²	187.8
5	Нягтруулсан хөрс 100мм	м ²	187.8

БУУЛГАХ АЖЛЫН ТОО ХЭМЖЭЭ			
№	Нэр	Хэмжих нэгж	Хэмжээ
1	Одоо байгаа бетон зам буулгах	м ²	230

ТОГЛООМЫН ТАЛБАЙН ТОО ХЭМЖЭЭ			
№	Нэр	Хэмжих нэгж	Хэмжээ
1	EPDM синтетик резин	м ²	332.4
2	Бетон талбай	м ³	34
3	Нягтруулсан хайрган дэвсгэр үе 150мм	м ²	332.4
4	Ком гулсуур	ш	1
5	Мөлхдөг тоглоом	ш	1
6	Савладаг морь	ш	2
7	Дүүжин даажин	ш	2
8	Хүүхдийн савлуур	ш	1
9	Савлуур	ш	1

АЖЛЫН ЗУРАГ /БА/



" Аркосис ХХК "

АРКОСИС ХХК

Архитектор *Э. Ариунбаатар* Э. Ариунбаатар

Гүйцэтгэсэн *Э. Ариунбаатар* Э. Ариунбаатар

Шалгасан *М.Эрхэмтүвшин* М.Эрхэмтүвшин

УЛААНБААТАР ХОТ, СҮХБААТАР ДҮҮРЭГ
1-Р ХОРОО
12/3-р байрны баруун талд авто зогсоол, явган зам, тоглоомын талбайн ажил

ТОО ХЭМЖЭЭ

Масштаб	Зургийн дугаар	Хуудас
	БА-01	02
ЭГ зураг	ТГ зураг	Огноо
АС-Т23/10	АС-Т23/10	2023 он

БАЙРШЛЫН СХЕМ



Тө илэр АЖЛЫН ЗУРАГ /БА/		
	" Аркосис ХХК "	
АРКОСИС ХХК		
Архитектор	Э. Ариунбаатар Э. Ариунбаатар	
Гүйцэтгэсэн	Э. Ариунбаатар Э. Ариунбаатар	
Шалгасан	МЭРТЭШСЭН АРХИТ	
ЧЛААНБААТАР ХОТ, СУХБААТАР ДҮҮРЭГ 1-Р ХОРОО		
12/3-р байрны баруун талд авто зогсоол, явган зам, тоглоомын талбайн ажил		
БАЙРШЛЫН СХЕМ		
Масштаб M1:6000	Эзрийн бүлэг ET-02	Хуудас 03
ЕГ шифр АС-T23/10	ТГ шифр АС-T23/10	Огноо 2023 он

ОДООГЫН БАЙДАЛ /ФОТО ЗУРАГ/



ОДООГЫН БАЙДАЛЫН СУДАЛГАА

Одоогын байдал нь хүүхдүүд тоглох боломжгүй тоглоомын талбай байхгүй одоогоор уг талбайд сул шороо ихтэй тоосчилттой талбай төлөвлөж буй байршил хажууд ногоон байгууламж хангалттай байгаа учир ногоон байгууламж төлөвлөөгүй болно.

ТӨЛӨВЛӨЖ БУЙ ЗҮЙЛС

- Явган зам
- Амрах суух талбай
- Гэрэлтүүлэг хийх
- Иж бүрэн хүүхдийн тоглоомын талбай



АЖЛЫН ЗУРАГ /БА/



" Аркосис ХХК "

АРКОСИС ХХК

Архитектор *Э. Ариунбаатар* Э. Ариунбаатар

Гүйцэтгэгч *Э. Ариунбаатар* Э. Ариунбаатар

Шалгасан *М. Сүхбаатар* М. Сүхбаатар

УЛААНБААТАР ХОТ, СҮХБААТАР ДҮҮРЭГ
1-Р ХОРОО

12/3 р байрны баруун талд авто загсаал, явган зам, тоглоомын талбайн ажил

ОДООГЫН БАЙДАЛ /ФОТО ЗУРАГ/

Масштаб	Зургийн дугаар ЕТ-03	Хуудас 04
Ц/ ширр АС-123/10	ТГ ширр АС-Т23/10	Огноо 2023 он

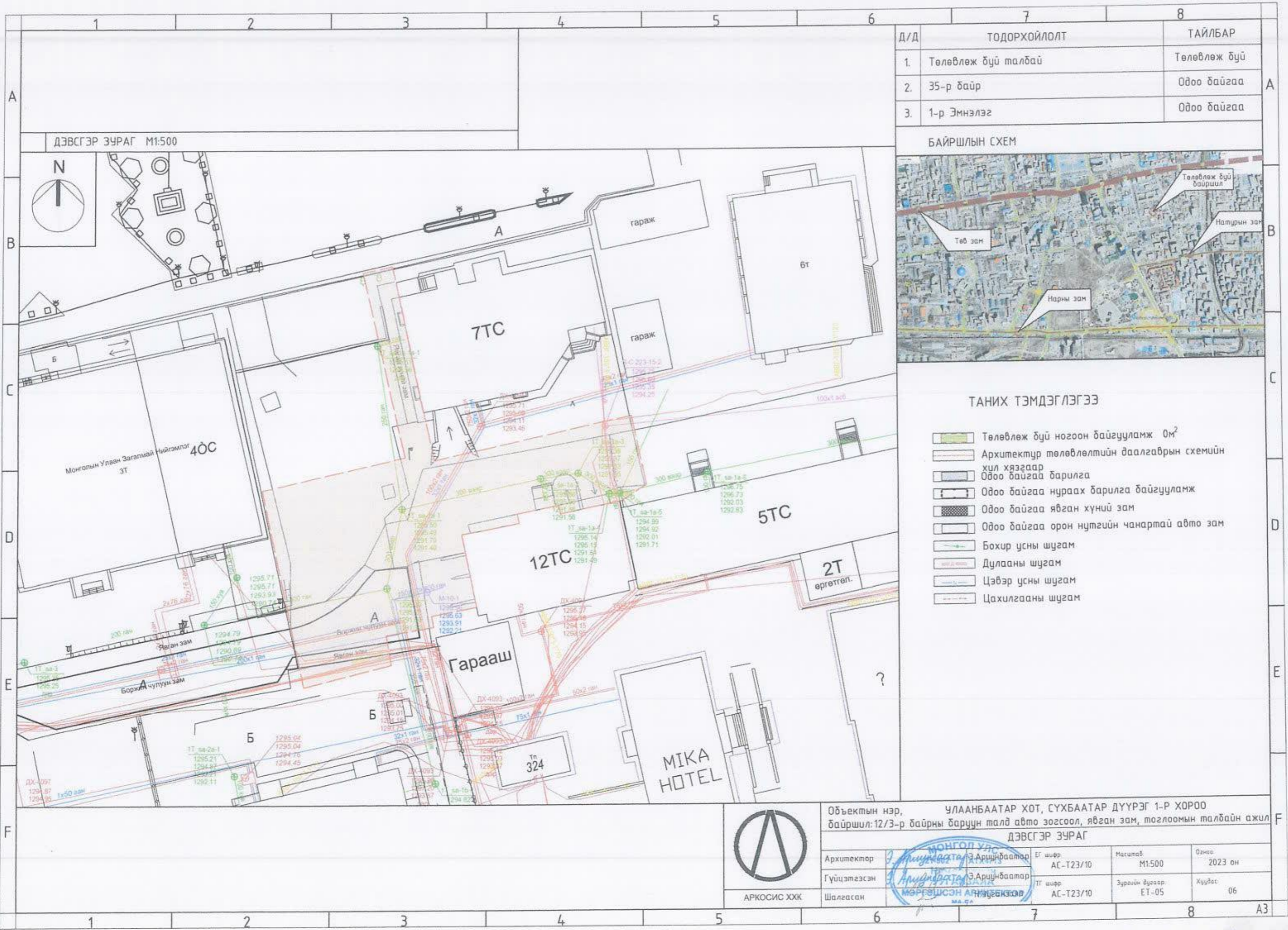

ДЭВСГЭР ЗУРАГ М1:500

Д/Д	ТОДОРХОЙЛОЛТ	ТАЙЛБАР
1.	Төлөвлөж буй талбай	Төлөвлөж буй
2.	35-р байр	Одоо байгаа
3.	1-р Эмнэлэг	Одоо байгаа

БАЙРШЛЫН СХЕМ



ТАНИХ ТЭМДЭГЛЭГЭЭ

- Төлөвлөж буй ногоон байгууламж 0м²
- Архитектур төлөвлөлтийн даалгаврын схемийн хүл хязгаар
- Одоо байгаа барилга
- Одоо байгаа нураах барилга байгууламж
- Одоо байгаа явган хүний зам
- Одоо байгаа орон нутгийн чанартай авто зам
- Бохир усны шугам
- Дулааны шугам
- Цэвэр усны шугам
- Цахилгааны шугам

Объектын нэр, **УЛААНБААТАР ХОТ, СУХБААТАР ДҮҮРЭГ 1-Р ХОРОО**
 байршил: 12/3-р байрны баруун талд авто зогсоол, явган зам, тоглоомын талбайн ажил
 ДЭВСГЭР ЗУРАГ



АРКОСИС ХХК

Архитектор	Ариунбаатар	ЕГ шифр	АС-Т23/10	Масштаб	М1:500	Огноо	2023 он
Гүйцэтгэсэн	Ариунбаатар	ТТ шифр	АС-Т23/10	Зургийн дугаар	ЕТ-05	Хуудас	06
Шалгасан	Ариунбаатар						

A3

ГАДНА ТАЛБАЙН ГЭРЭЛТҮҮЛЭГ



ТАНИХ ТЭМДЭГЛЭГЭЭ

- Төлөвлөж буй авто замын гэрэлтүүлэг /4ш/
- Одоо байгаа гэрэлтүүлэг

ТАЙЛБАР:

- Шинээр солиж сайжруулах гэрэлтүүлэгийн ерөнхий шаардлага:
- Өнгө үзэмж сайтай байх.
 - Чанарын шаардлага хангасан чанартай сайн гэрэлтүүлэгийг сонгон суурилуулах.
 - Гэрэлийн тусгал сайн харагдах орчныг тод гэрэлтүүлдэг байх.
 - гэрэлтүүлэгийн өндөр 9м байх.
- Гэрэлтүүлэгийг сонгоход зураг зохиогчтой зөвшилцөх.

ГЭРЭЛТҮҮЛЭГ : ГАДНА ТАЛБАЙН ГЭРЭЛТҮҮЛЭГ 4ширхэг

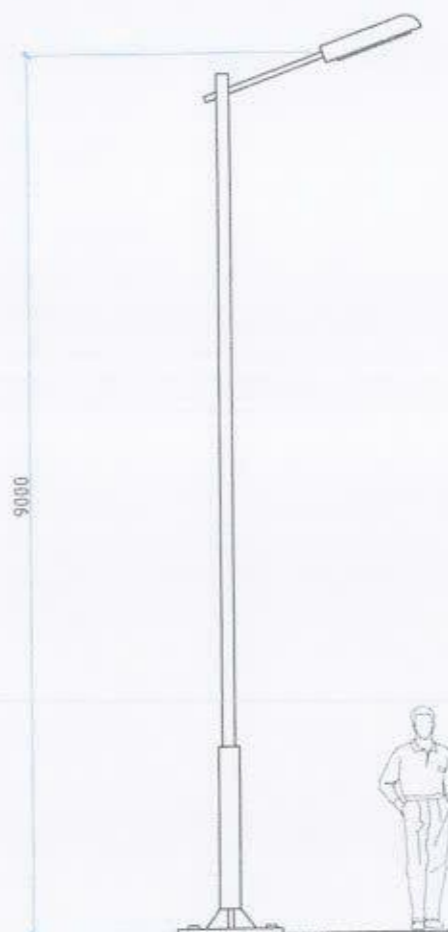

Handwritten signature and date: 1-23



АРКОСИС ХХК



Объектын нэр, **УЛААНБААТАР ХОТ, СҮХБААТАР ДҮҮРЭГ 1-Р ХОРОО**
 байршил: 12/3-р байрны баруун талд авто зогсоол, явган зам, тоглоомын талбайн ажил

ГАДНА ТАЛБАЙН ГЭРЭЛТҮҮЛЭГ

Архитектор	<i>З. Ариунбаатар</i>	ЭГ шир	АС-Т23/10	Масштаб	M1:200	Эгнэлт	2023 он
Гүйцэтгэсэн	<i>З. Ариунбаатар</i>	ЭГ шир	АС-Т23/10	Зургийн өдгөөр	ЕТ-06	Хуудас	07
Шалгасан	<i>З. Ариунбаатар</i>	ЭГ шир	АС-Т23/10				

ЗАМ ТАЛБАЙН ХУЧИЛТ



- МАТЕРИАЛЫН ТЭМДЭГ ЛЭГЭЭ
-  Төлөвлөж буй өнгөт хавтан зам 187.8м²
 -  Төлөвлөж буй асфалт зам талбай 442м²
 -  Төлөвлөж буй EPDM синтетик резин 332.4м²

Резин хучилт/ жишээ зураг /



Явган замын хавтан / жишээ зураг /



АЖЛЫН ЗУРАГ /БА/

 " Аркосис ХХК "

АРКОСИС ХХК
 Архитектор Э.Ариунбаатар
 Гүйцэтгэсэн Э.Ариунбаатар
 Шалгасан Н.Чуванбаяр
 УЛААНБААТАР ХОТ, ГҮХБААТАР ДҮҮРЭГ
 1-Р ХОРОО
 12/3-р байрны баруун талд авто зогсоол,
 явган зам, тоглоомын талбайн ажил

ЗАМ ТАЛБАЙН ХУЧИЛТ

Масштаб М1:250	Зургийн дугаар БА-02	Хувьдас 08
ЕГ шир АС-Т23/10	ТГ шир АС-Т23/10	Огноо 2023 он



1 2 3 4 5 6 7 8

БЕТОН ЗАМ ТАЛБАЙН ХУЧИЛТЫН ХЭСЭГЛЭЛ

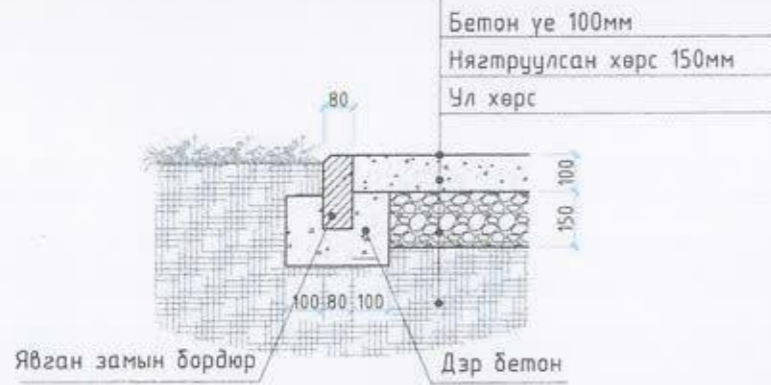

БЕТОН ТАЛБАЙ ӨНГӨТ ХАВТАН ЧУЛЗВАРЫН ХЭСЭГЛЭЛ

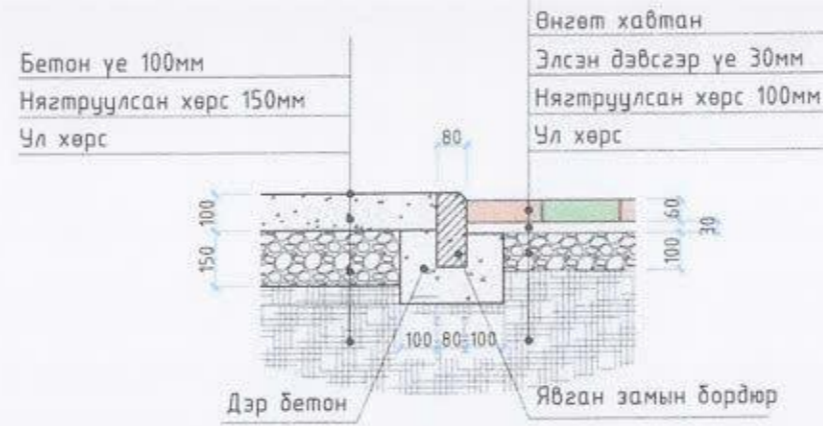

ӨНГӨТ ХАВТАН ЯВГАН ЗАМЫН ХУЧИЛТЫН ХЭСЭГЛЭЛ

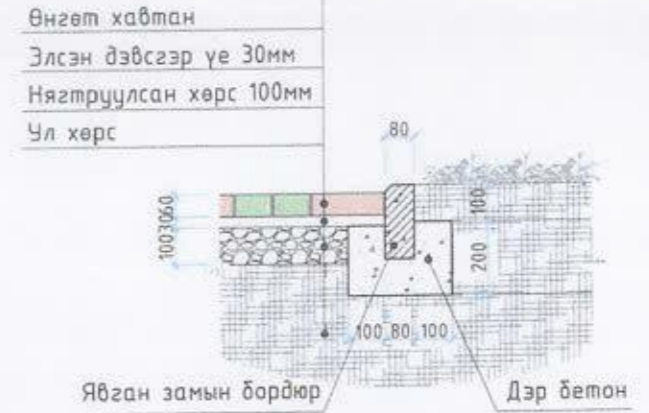

РЕЗИН ТАЛБАЙН ХУЧИЛТЫН ХЭСЭГЛЭЛ

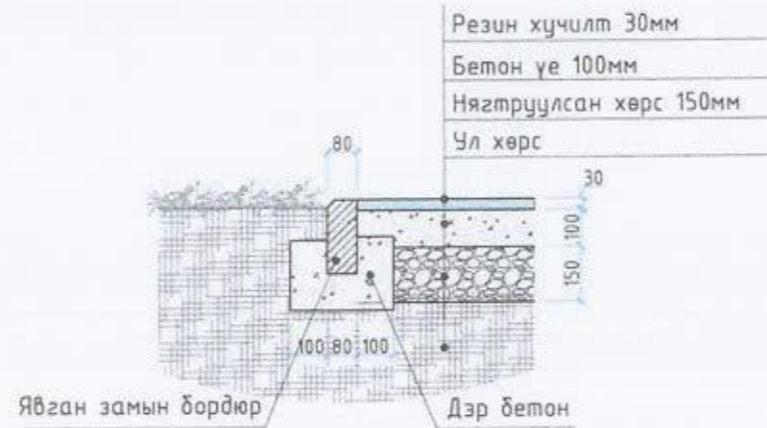
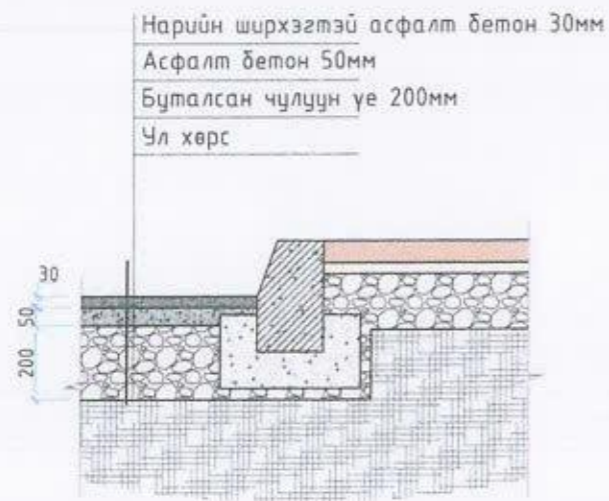

ЗАМ ТАЛБАЙН ХУЧИЛТЫН МАТЕРИАЛ



АЖЛЫН ЗУРАГ /БА/

“ Аркосис ХХК ”

АРКОСИС ХХК

МОНГОЛ УЛС
21-502 АТХ4713

Архитектор: *Э.Ариунбаатар* Э.Ариунбаатар
Гүйцэтгэсэн: *Э.Ариунбаатар* Э.Ариунбаатар
Шалгасан: *М.Б.Ан* М.Б.Ан
2023.09.09

УЛААНБААТАР ХОТ, СҮХБААТАР ДҮҮРЭГ
1-Р ХОРОО
12/3-р байрны баруун талд авто зогсоол,
явган зам, тоглоомын талбайн ажил

ЗАМ ТАЛБАЙН ХЭСЭГЛЭЛ

Масштаб М1:20	Зургийн бүлэг БА-03	Хуудас 09
ЕГ шир АС-Т23/10	ТГ шир АС-Т23/10	Огноо 2023 он

Handwritten signature and date: 1-73

ЯВГАН ЗАМЫН ЗАЙ ХЭМЖЭЭ



ТАЙЛБАР:

1. Явган зам тавих суурь хөрсийг тэгшилж, янзлах.
2. Явган замын 2 талд хашлага (бродюр) хийх.
3. Явган замыг зураг үзүүлсэний дагуу өнгөт хавтангаар хийх.
4. Хөгжлийн дэрхшээлтэй иргэдэд зориулсан хөмөч хавтанг замын голд стандартын дагуу суурилуулж өгнө.
5. Сэрэмжлүүлэх зориулалттай цэгэн хөмөч хавтанцыг саад томгороос 50-60 см зайд байрлуулах ба саад томгот хүрхээс 30см-т дүүсгана.
6. Орон зай орчны хязгаарлагдмал нөхцөлд явган замын өргөн 1.2м-с багагүй өргөнтэй байх.
7. Явган замын хавтангын заадсыг элсэн чигжээсээр чигжиж өгөх. (УС0901В:2020 Хотын стандартын 6.1, 6.2-д заасан)
8. Явган замын гадаргуу тэнш хальтрахгүй материалаар хийгдэх.
9. Явган замын ногоон зурвасыг тусгаарлах хашлагын өндөр 5см-с хэтрэхгүй төлөвлөгдөх.
10. Тусдаа байршилтай шон, мод бусад босоо саадыг тойруулан 50см-н зайд хавтгай сараалж эсвэл модотгогч хавтанцар төлөвлөж өгөх.

МАТЕРИАЛЫН ТҮҮВЭР

№	Нэр	Хэмжээ /м³/
1	Явган замын өнгөт хавтан	187.8м²
2	Явган замын бродюр	102м

АЖЛЫН ЗУРАГ /БА/

“ Аркосис ХХК ”

АРКОСИС ХХК

Архитектор: *Ариунбаатар Э.Ариунбаатар*

Гүйцэтгэсэн: *Ариунбаатар Э.Ариунбаатар*

Шалгасан: *МЭРГЭЭШЭН АРХИТЕКТОР*

УЛААНБААТАР ХОТ, СУХБААТАР ДҮҮРЭГ
1-Р ХОРОО
12/3-р байрны баруун талд авто зогсоол, явган зам, тоглоомын талбайн ажил

ЯВГАН ЗАМЫН ЗАЙ ХЭМЖЭЭ

Масштаб М1:200	Зургийн дугаар БА-05	Хуудас 11
ЕГ шифр АС-Т23/10	ТГ шифр АС-Т23/10	Огноо 2023 он

Handwritten signature and date: 1-73

АВТО ЗОГСООЛЫН ЗАЙ ХЭМЖЭЭ



ТАЙЛБАР:
 Зогсоолын ажлыг хийхдээ хөрсийг 28мм ухаж 200мм буталсан чулуун үе хийж тэгшилнэ. Тэгшилсэн гадаргуу дээр шингэрүүлсэн битум түрхлэг цацна. Дараа нь 50мм зузаанаар бүүдүүн ширхэгтэй асфалт бетон хучилт хийх ба бүрэн тэгшилж хучилтаа хийж нягтруулж дууссаны дараа өнгө нарийн ширхэгтэй асфалт бетон хучилтыг 30мм зузаантайгаар хийнэ. Зогсоолын хучилтын ажил бүрэн дууссаны дараа зогсоолын цагаан зураасыг хийнэ.

МАТЕРИАЛЫН ТҮҮВЭР

№	Нэр	Хэмжээ
1	Асфалт	442м ²
2	Цагаан зураас	9.4м ²
3	Авто замын бордюр	62м

АЖЛЫН ЗУРАГ /БА/



“ Аркосис ХХК ”

АРКОСИС ХХК

Архитектор *Э. Ариунбаатар* Э. Ариунбаатар

Гүйцэтгэсэн *Э. Ариунбаатар* Э. Ариунбаатар

Шалгасан *М.Б.А. Н. Уугарзбаяр*

УЛААНБААТАР ХОТ, СУХБААТАР ДҮҮРЭГ
 1-Р ХОРОО
 12/3-р байрны баруун талд авто зогсоол,
 явган зам, тоглоомын талбайн ажил

АВТО ЗОГСООЛЫН ЗАЙ ХЭМЖЭЭ

Масштаб М1:200	Зургийн дугаар БА-06	Хувдас 12
БГ шифр АС-Т23/10	ТГ шифр АС-Т23/10	Огноо 2023 он

Handwritten signature and date: 1-13

ЗАМЫН НАЛУУГЫН ЖИШЭЭ ЗУРАГ ХЭСЭГЛЭЛ 1 /X1/

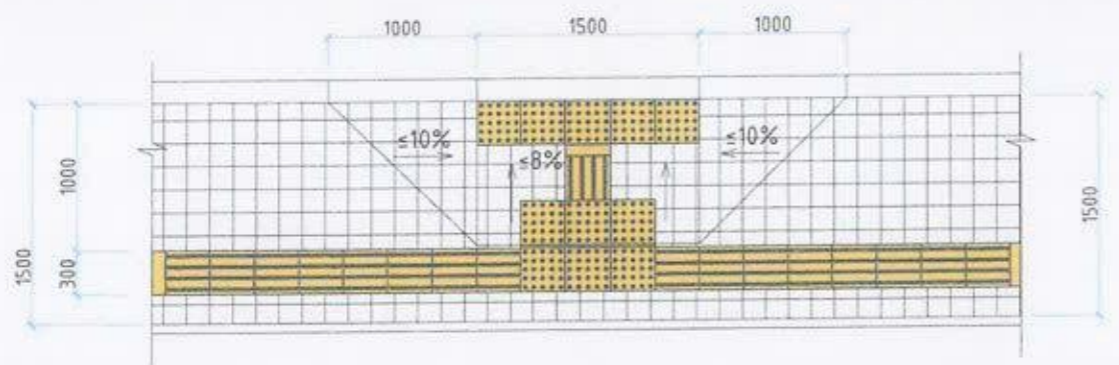

ЯВГАН ЗАМЫН ОГТЛОЛ

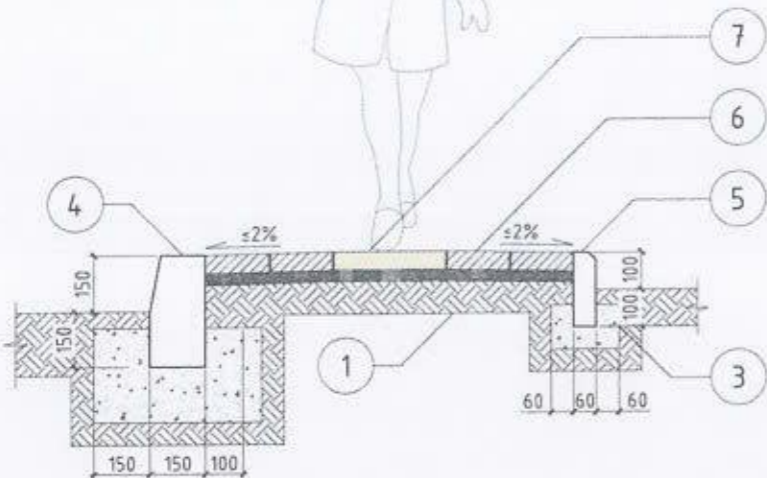

Д/Д	НЭР	ТАЙЛБАР
1.	Ул хөрс	$\ge 100\text{мм}$
2.	Нягтруулсан хөрс	100мм
3.	Бетон дэр	БМ200
4.	Авто замын хашлага	750x300x180мм
5.	Явган замын хашлага	500x200x80мм
6.	Явган замын өнгөт хавтан	200x200мм
7.	Хөтөч хавтан	300x300мм

ЯВГАН ЗАМЫН ХУЧИЛТЫН ХЭСЭГЛЭЛ

Өнгөт хавтан
Элсэн дэвсгэр үе 30мм
Нягтруулсан хөрс 100мм
Ул хөрс

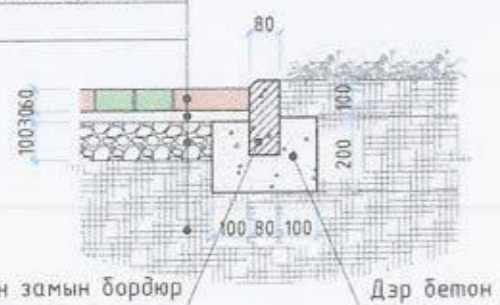

ЗАМЫН ЭРГЭЛТИЙН ЖИШЭЭ ЗУРАГ

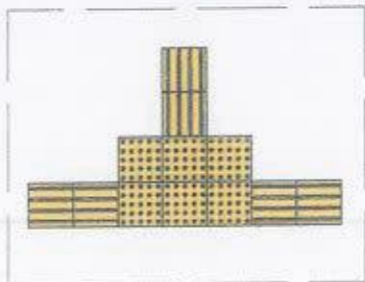

ЗАМЫН ЭРГЭЛТИЙН ЖИШЭЭ ЗУРАГ

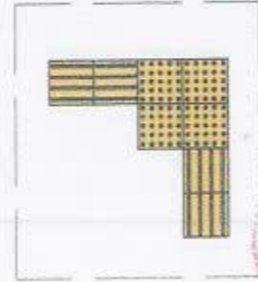

ЗАМЫН ЭХЛЭЛ ТӨГСГӨЛ ХЭСЭГТ НАЛЧУЛГА ХИЙХ ЖИШЭЭ ЗУРАГ

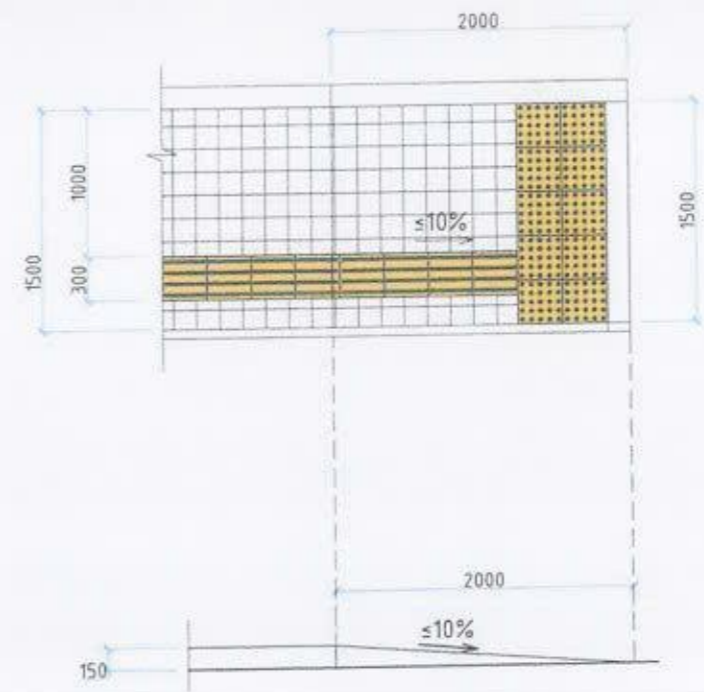

ЯВГАН ЗАМЫН ӨНГӨТ ХАВТАНГЫН ӨРӨЛТИЙН ЖИШЭЭ ЗУРАГ

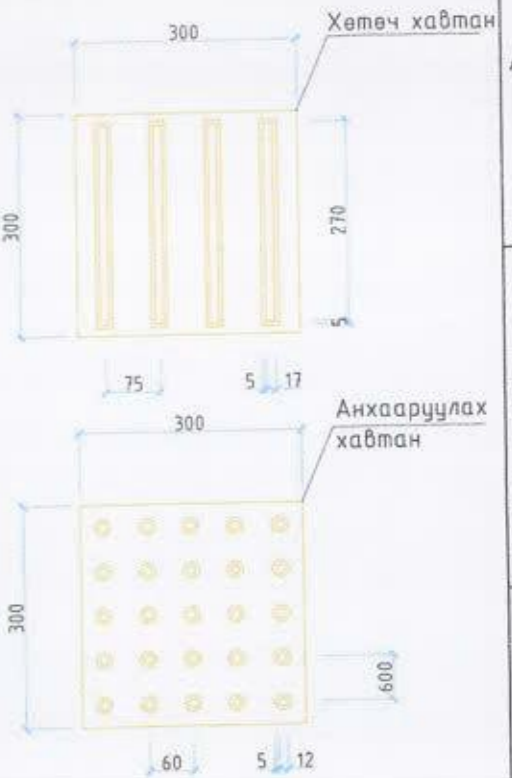
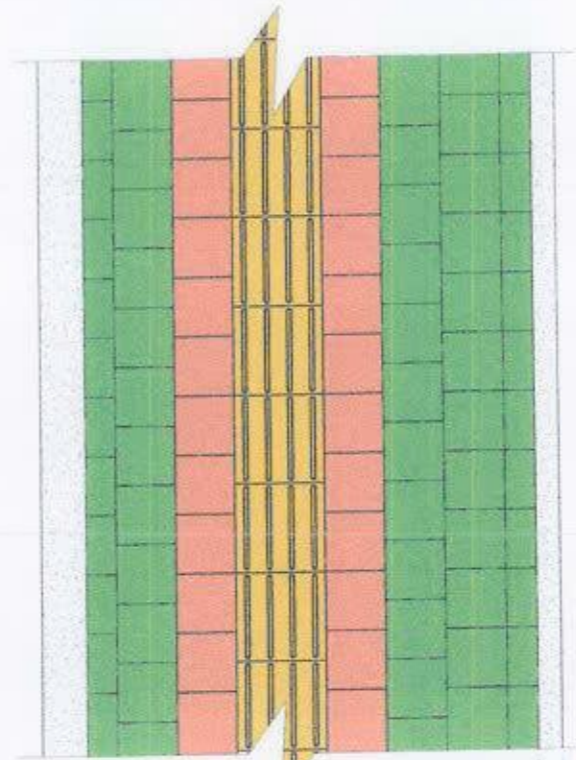

ТАЙЛБАР:

- UCS 0901B:2020 хотын стандартын дагуу явган замын зургийг хийж гүйцэтгэв.
- Явган замын анхааруулах хавтанг замд байгаа саадыг мэдээлж чиглүүлэх хавтан руу шилжих, эргэлтийн өнцөг 135°-с бага үед уулзвар, мурь хэсэгт суурилуулан чиглэл өөрчлөгдөж дүйг анхааруулахад ашиглана.
- Явган замын хавтангийн хэмжээг зурагт үзүүлсэнээр тооцов.

АЖЛЫН ЗУРАГ /БА/



" Аркосис ХХК "

АРКОСИС ХХК
Архитектор: *Ариунбаатар* Ариунбаатар
Гүйцэтгэсэн: *Ариунбаатар* Ариунбаатар
Шалгасан: *МЭРГЭШСЭН АРХИТЕКТОР*
УЛААНБААТАР ХОТ, СУХБААТАР ДҮҮРЭГ 1-Р ХОРОО

12/3-р байрны баруун талд авто зогсоол, явган зам, тоглоомын талбайн ажил

ЯВГАН ЗАМЫН ХЭСЭГЛЭЛ

Масштаб	Зургийн дугаар	Хуудас
M150	БА-07	13
ЕГ шир	ТГ шир	Огноо
АС-T23/10	АС-T23/10	2023 он



ЗОГСООЛЫН ОГТЛОЛ, ХУЧИЛТЫН ХЭСЭГЛЭЛ

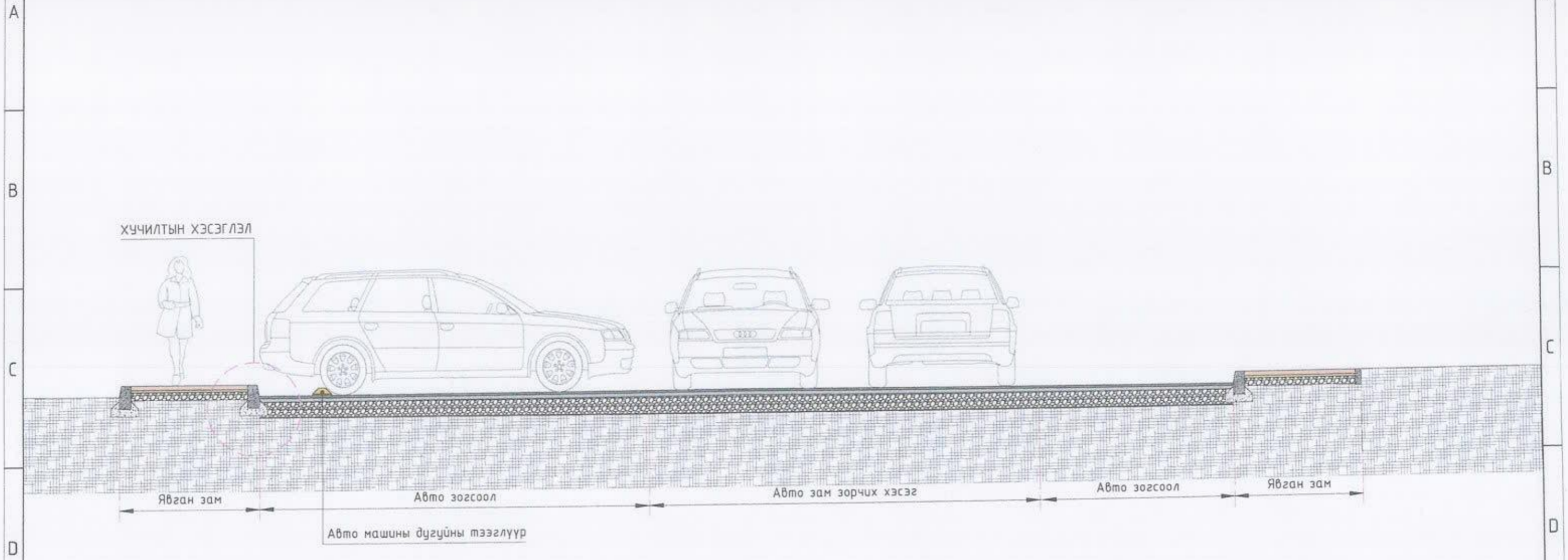

АВТО ЗОГСООЛЫН ХУЧИЛТЫН ХЭСЭГЛЭЛ

ЗАМЫН БОРДЮРЫН ЖИШЭЭ ЗУРАГ

Нарийн ширхэгтэй асфалт бетон 30мм
 Асфалт бетон 50мм
 Буталсан чулуун үе 200мм
 Ул хөрс

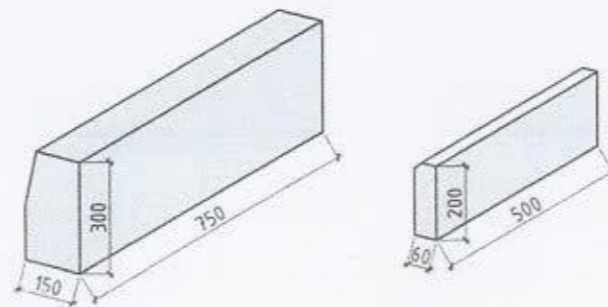
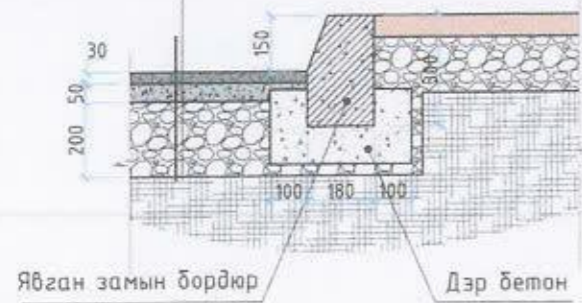

ТАЙЛБАР:

Зогсоолын ажлыг хийхдээ хөрсийг 28мм ухаж 200мм буталсан чулуун үе хийж тэгшилнэ. Тэгшилсэн гадаргуу дээр шингэрүүлсэн битум түрхлэг цацна. Дараа нь 50мм зузаанаар бүдүүн ширхэгтэй асфалт бетон хучилт хийх ба дүрэн тэгшилж хучилтаа хийж нягтруулж дууссаны дараа өнгө нарийн ширхэгтэй асфалт бетон хучилтыг 30мм зузаантайгаар хийнэ. Зогсоолын хучилтын ажил дүрэн дууссаны дараа зогсоолын цагаан зураасыг хийнэ.

Тө шалт АЖЛЫН ЗУРАГ /БА/		
" Аркосис ХХК "		
АРКОСИС ХХК		
Архитектор	Э. Ариунбаатар	
Гүйцэтгэсэн	Э. Ариунбаатар	
Шалгасан	Н. Зүгдэлбаяр	
УЛААНБААТАР ХОТ, СҮХБААТАР ДҮҮРЭГ 1-Р ХОРОО		
12/3-р байрны баруун талд авто зогсоол, явган зам, тоглоомын талбайн ажил		
ЗОГСООЛЫН ОГТЛОЛ, ХУЧИЛТЫН ХЭСЭГЛЭЛ		
Масштаб	Эргэлийн дугаар	Хуудас
M150	БА-08	14
ЕГ шалт	ТГ шалт	Огноо
АС-T23/10	АС-T23/10	2023 он

(Handwritten signature)

ТОГЛООМЫН ТАЛБАЙН ХЭСЭГЧИЛСЭН БАЙГУУЛАЛТ

ТОГЛООМЫН ТАЛБАЙН ТОНОГ ТӨХӨӨРӨМЖ

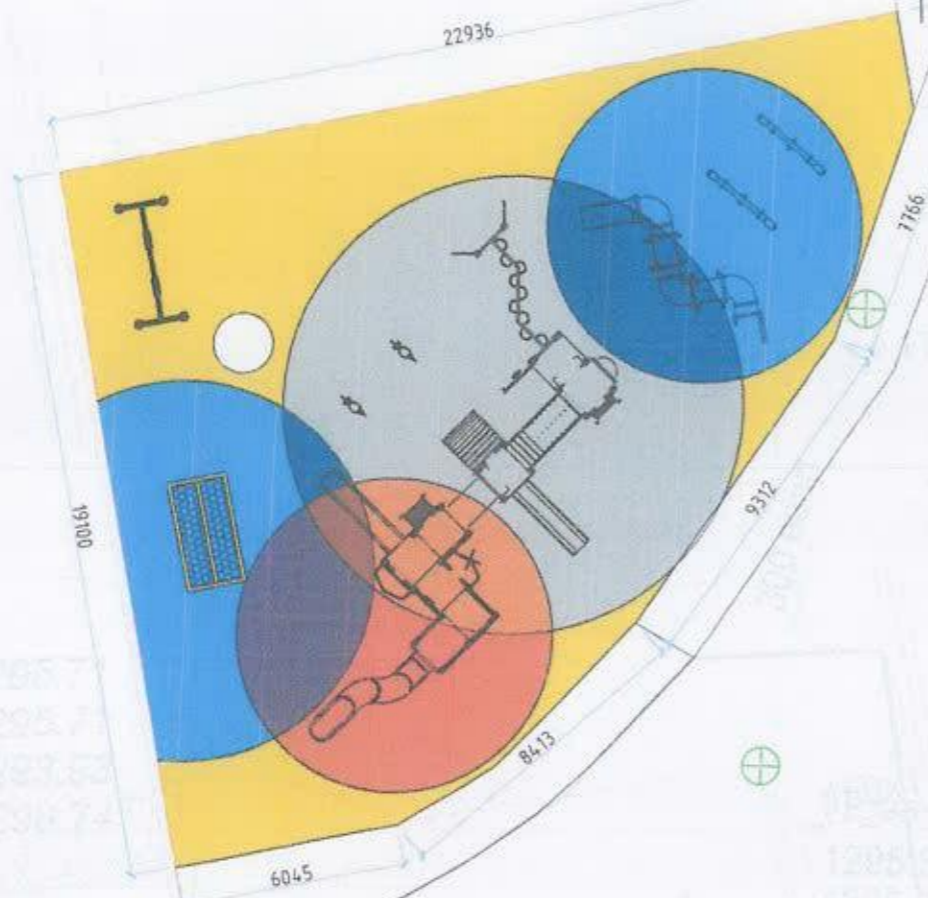

Савладаг морь 2ш



Савлуур 1ш



Дүүжин даажин 2ш

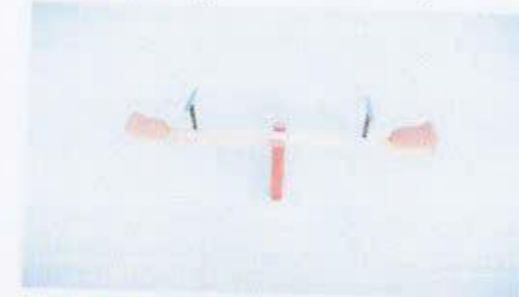

Ком гулсуур 1ш



Хүүхдийн савлуур 1ш



Мөлхдөг тоглоом 1ш



ТОГЛООМЫН ТАЛБАЙН ХУЧИЛТ

- Резин хучилт 30мм
- Бетон үе 100мм
- Нягтруулсан хөрс 150мм
- Ул хөрс

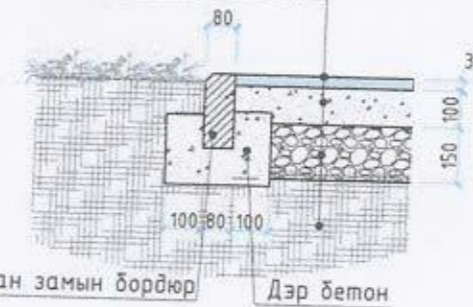

EPDM синтетик резин



АРКОСИС ХХК

Объектын нэр, ЧУЛААНБААТАР ХОТ, СҮХБААТАР ДҮҮРЭГ 1-Р ХОРОО
байршил: 12/3-р байрны баруун талд авто зогсоол, явган зам, тоглоомын талбайн ажил

Архитектор	Э.Ариунбаатар	ЕГ шифр	АС-Т23/10	Масштаб	M1:200	Огноо	2023 он
Гүйцэтгэсэн	Э.Ариунбаатар	ТГ шифр	АС-Т23/10	Зургийн дүгээр	БА-09	Хуудас	15

Handwritten signature and date: 7-7-23