



"ТҮМЭН АМГАЛАН ОРДОН" ХХК

/Барилгын зураг төслийн зөвшөөрлийн дугаар ЗТ11-112/22,

Хаяг: Улаанбаатар хот Баянгол дүүрэг II хороо "Эрхи" төв 7 давхар 704 тоот

утас: 9901-8408/

ЗУРГИЙН НЭР : ТА0-07/2024

ТАТМЫН ОЙН ХАШААЖУУЛАЛТЫН АЖЛЫН ЗУРАГ ТӨСӨВ

/АЖЛЫН ЖИШИГ ЗУРАГ ТӨСӨВ/

Захиалагч:		Гүйцэтгэгч	
НҮБХХ-ийн "МОНГОЛ ОРНЫ ХӨДӨӨГИЙН ИРГЭДИЙН УУР АМЬСГАЛЫН ӨӨРЧЛӨЛТӨД ДАСАН ЗОХИЦОХ ЧАДАМЖ БОЛОН ЭРСДЭЛИЙН МЕНЕЖМЕНТИЙГ БОЛОВСРОНГУЙ БОЛГОХ НЬ" (АДАПТ) ТӨСЛИЙН ҮНДЭСНИЙ ЗОХИЦУУЛАГЧ	Нэр		Нэр
	Л. Шинэцэцэг		"ТҮМЭН АМГАЛАН ОРДОН" ХХК-ийн захирал



УЛААНБААТАР ХОТ 2024 ОН

ЕРӨНХИЙ ТАЙЛБАР ХЭСЭГ

Хашааны байгуулалт

1 : 2000

ЕРӨНХИЙ ХЭСЭГ:

-Татмын ойжуулалтын зориулалтаар 10га талбайд хашаа төлөвлөгдөв.

Хот тосгоны төлөвлөлт, барилгажилтын норм ба дүрэм БНБД 30.01.04-ийн зүйлийг үндэслэн барилгын зураг төслийн "Түмэн Амгалан Ордон" ХХК-д боловсруулав.

АРХИТЕКТУР төлөвлөлт :

- 250мх400м хэмжээтэй талбайд 10га талбайд 1300м урттай төмөр шонтой торон хашаа байна.
- Хашааны тор нь 3м урт, 1.5м өндөр, 6.5см*6.5см нүхтэй, 2.2мм голчтой утастай, цайрдсан төмөр тор байна. Тор нь шонтой бэхлэгдэх хэсгээрээ давхар утастай, гулзайлт сэнсрэлтээс хамгаалсан 2 хөндлөн тороос утастай байна.
- Хашааны шон нь 2м урттай, 50мм голчтой, 2.5мм хананы зузаантай, цайрдсан төмөр труба байна. Шонг газарт 50см суулгана, газраас дээш өндөр нь 150см байна. Шонг 50-70мм голчтой дайрга, 10-20мм голчтой хайргатай хольж чигжиж суулгана (цемент ашиглахгүй). Шонгийн оройд таг (заглушка)-г гагнаж бэхлэнэ.
- Хашааны 27 метр тутамд шонг хоёр талаас нь тулгуур шонгоор тулна. Тулгуур шон нь 2 метрийн урттай, 50мм голчтой, 2.5мм хананы зузаантай цайрдсан төмөр труба байна. Тулгуур шонг газарт 55см ухаж суулгах ба дээр дүрдсэн дайрга хайрганы холимогоор чигжинэ. Тулгуур шонгийн үзүүрийг хашааны шонгийн оройгоос 30см зайд хөдөлгөөнгүй бэхлэнэ.
- Хашааны дулангийн шонг 8мм-ээс багагүй голчтой төмөр утсаар эсвэл троссоор гадагш нь 2 чиглэлд татаж, газарт гадаслаж бэхлэнэ.
- Хашааны торыг шон дээр 3-4 цэгээр боож бэхлэнэ. Бэхлэгээний төмөр ба боолт, гайх, шайб зэрэг нь мөн цайрдсан төмөр байна. Боолт тайлагдаж сулрахаас сэргийлж үзүүрт нь цэгэн гагнуур хийнэ.
- Хашаа нь явган хүн болон машин орж гарах хаалгатай байна. Явган хүний хаалга нь 100см өргөн, 150см өндөртэй байна. Хаалганы самбарыг цайрдсан, 32мм голчтой трубагаар хүрээ зангидан, дээр дүрдсэн үзүүлэлт бүхий хашааны тороор дүүргэж, сайн чанарын нугас, түгжээ суурилуулж хийнэ.
- Машин орж гарах хаалга нь 6 метрийн өргөн, 2м өндөр (2.89м урттай 2 самбар) байна. Хаалганы шон нь 150мм-с багагүй голчтой, 5мм-с багагүй ханын зузаантай, 2.7метрээс багагүй урттай, цайрдсан төмөр труба байна. Шонг газарт 70 см-ээс багагүй гүн суулгах ба БМ150 маркийн бетоноор цутгаж шонг бэхлэнэ. Хаалганы самбарыг цайрдсан, 32мм голчтой трубагаар хүрээ зангидан, дээр дүрдсэн үзүүлэлт бүхий хашааны тороор дүүргэж, сайн чанарын нугас, түгжээ суурилуулж хийнэ. Хаалганд гажилт, унжилтаас сэргийлсэн бэхлэгээ, тулгуур хийнэ.
- Хашаанд 100х100 см хэмжээтэй, цайрдсан листэн төмрөөр хийсэн мэдээллийн самбар байрлуулна.
- Хашааны дулан дүрт мал шөргөөгч хийж байрлуулна.
- Хашаанд шөнийн гэрэл цацруулагч байрлуулна.

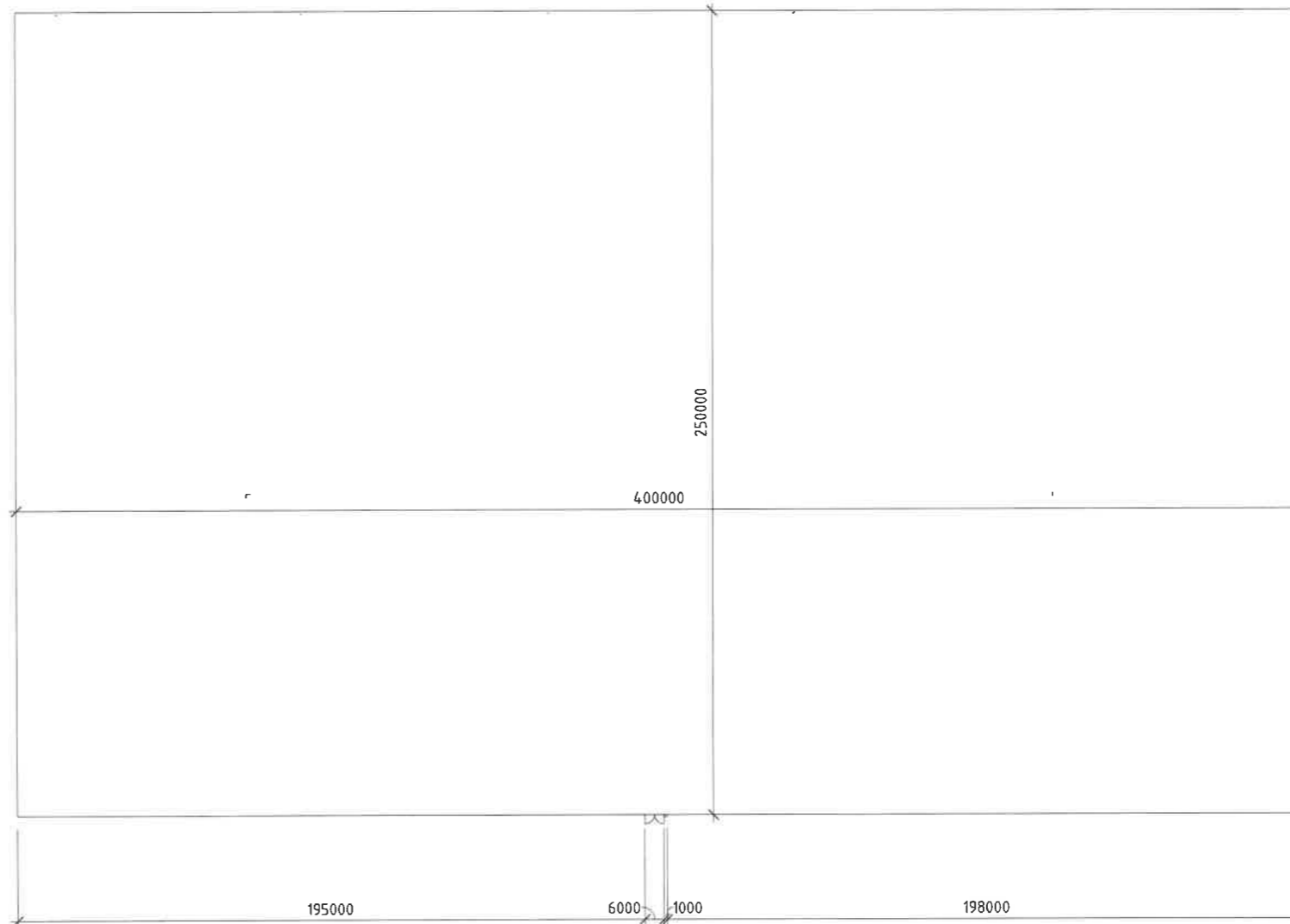

ТАЙЛБАР:	ТАТМЫН ОЙН ХАШААЖУУЛАЛТЫН АЖЛЫН ЗУРАГ ТӨСӨВ /АЖЛЫН ЖИШИГ ЗУРАГ ТӨСӨВ/					Үе шат:
	ТАЙЛБАР БИЧИГ БОЛОН ХАШААНЫ БАЙГУУЛАЛТ					Огноо:
	Архитектор	С. Еркебулан		Е.Г.Шифр:	Масштаб:	2023
	Гүйцэтгэсэн	С. Еркебулан		ТАО-07/2024	М 1 : 2000	
Шалгасан	Цогтбилэг		Т.Г.Шифр:	Зургийн дугаар:	Хуудас:	
"ТҮМЭН АМГАЛАН ОРДОН" ХХК ЗТН-112/22 Утас: 9901-8408			БА-01			

Хаалганы байгуулалт

1 : 50

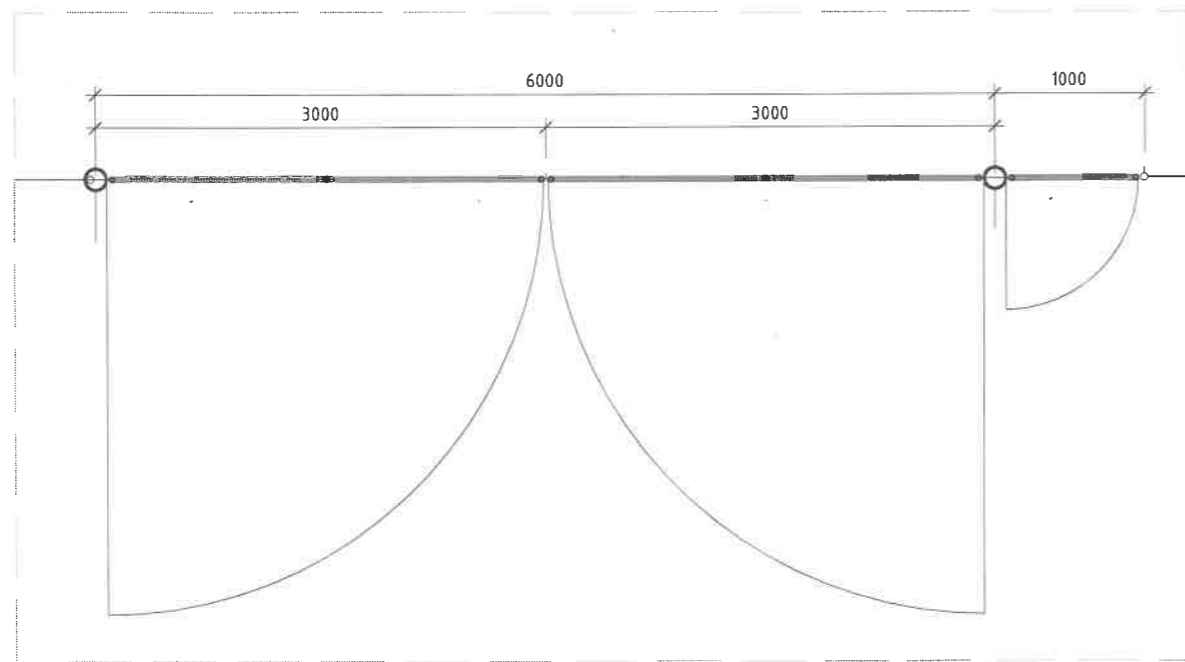

Хашааны нүүр тал

1 : 50

6.5*6.5см нүхтэй, 2.2 мм голчтой утастай, ханан хээтэй цайрдсан төмөр тор байна.

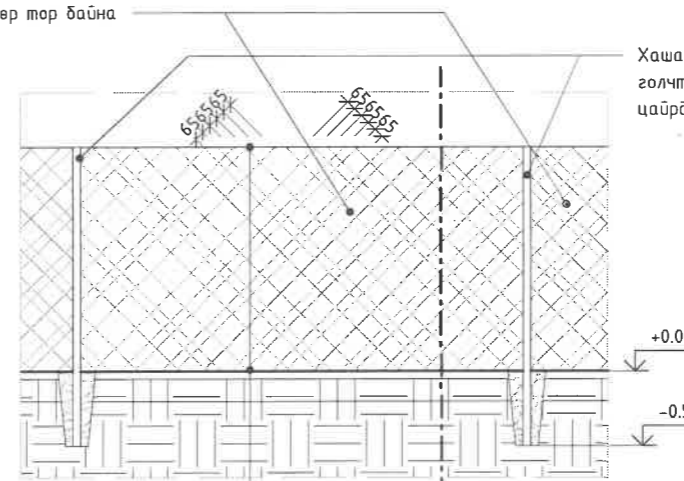

2 мм голчтой хөндлөн татлагын тороос утас

Торны хөндлөн огтлол

1 : 50

Хашааны шон /2м урттай, 50мм голчтой, 2.5мм хананы зузаантай, цайрдсан төмөр труба/

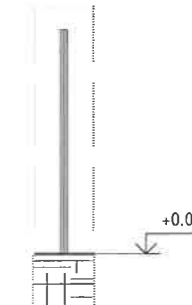

Хаалганы нүүр тал

1 : 50

Цайрдсан 32мм голчтой труба

6.5*6.5см нүхтэй, 2.2 мм голчтой утастай, ханан хээтэй цайрдсан төмөр тор байна

Авто машины хаалга

Явган хүний хаалга

Цайрдсан 32мм голчтой труба

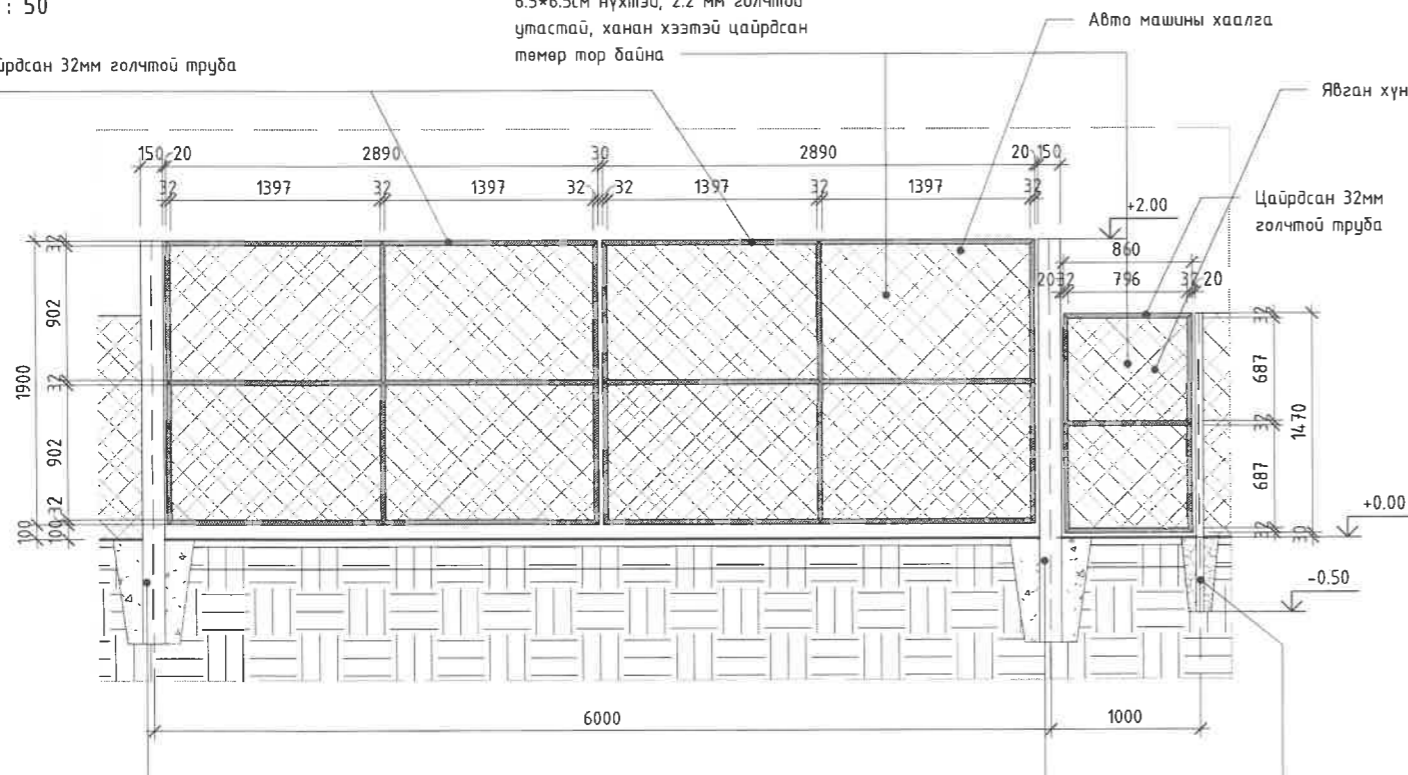

Хаалганы шон /150мм голчтой, 5мм ханын зузаантай, 2.7м өндөртэй цайрдсан төмөр труба /

Хашааны шон /2м урттай, 50мм голчтой, 2.5мм хананы зузаантай, цайрдсан төмөр труба /

Хашааны шонгийн хөндлөн огтлол

1 : 50

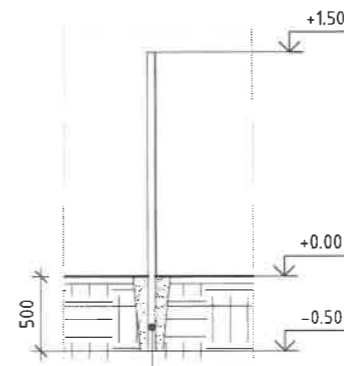

Хашааны шон /2м урттай, 50мм голчтой, 2.5мм хананы зузаантай, цайрдсан төмөр труба/

Хашааны шонгийн хөндлөн огтлол 1

1 : 50

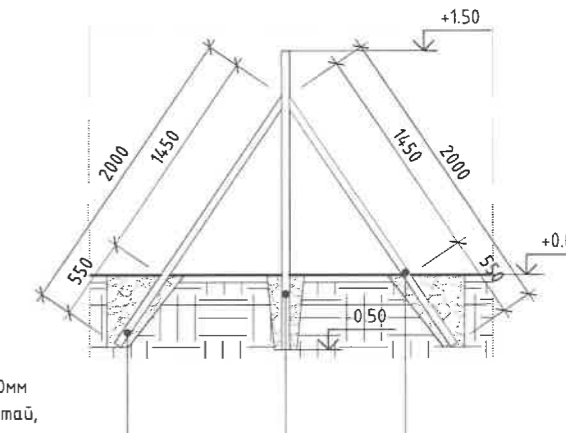

Хашааны 27 метр тутамд шонг хоёр талаас нь тулгуур шонгоор тулна. Тулгуур шон нь 2 метрийн урттай, 50мм голчтой, 2.5мм хананы зузаантай цайрдсан төмөр труба байна. Тулгуур шонг газарт 55см үхаж суулгах ба дээр дүрдсэн дайрга хайрганы холимогээр чигжинэ. Тулгуур шонгийн үзүүрийг хашааны шонгийн оройгоос 30см зайд хөдөлгөөнгүй бэхлэнэ. Хашааны булангийн шонг 8мм-ээс багагүй голчтой төмөр утсаар эсвэл троссоор гадагш нь 2 чиглэлд татаж, газарт гадагш бэхлэнэ.

Хашаа нь явган хүн болон машин орж гарах хаалгатай байна. Явган хүний хаалга нь 86см өргөн, 150см өндөртэй байна. Хаалганы самбарыг цайрдсан, 32мм голчтой трубагаар хүрээ зангидан, дээр дүрдсэн үзүүлэлт бүхий хашааны тороор дүүргэж, сайн чанарын нугас, түгжээ суурилуулж хийнэ. Машин орж гарах хаалга нь 6 метрийн өргөн, 2м өндөр (2.89м урттай 2 самбар) байна. Хаалганы шон нь 150мм голчтой, 5мм-с багагүй ханын зузаантай, 2.7метрээс багагүй урттай, цайрдсан төмөр труба байна. Шонг газарт 70 см-ээс багагүй гүн суулгах ба БМ150 маркийн бетоноор цутгаж шонг бэхлэнэ. Хаалганы самбарыг цайрдсан, 32мм голчтой трубагаар хүрээ зангидан, дээр дүрдсэн үзүүлэлт бүхий хашааны тороор дүүргэж, сайн чанарын нугас, түгжээ суурилуулж хийнэ. Хаалганд гажилт, унжилтаас сэргийлсэн бэхлэгээ, тулгуур хийнэ. Хашаанд 100х100 см хэмжээтэй, цайрдсан листэн төмрөөр хийсэн мэдээллийн самбар байрлуулна.

ТАТМЫН ОЙН ХАШААЖУУЛАЛТЫН АЖЛЫН ЗУРАГ ТӨСӨВ /АЖЛЫН ЖИШИГ ЗУРАГ ТӨСӨВ/					
ХААЛГА БОЛОН ХАШААНЫ ХЭСЭГЧИЛСЭН БАЙГУУЛАЛТ, ОГТЛОЛ				Үе шат:	
Архитектор		С. Еркебулан	ЕГ.Шифр: ТАО-07/2024	Масштаб: М 1 : 50	Огноо: 2023
Гүйцэтгэгсэн		С. Еркебулан	Т.Г.Шифр:	Зургийн дугаар: БА-02	Хуудас:
Шалгасан		М. Цогтбилэг			
"ТҮМЭН АМГАЛАН ОРДОН" ХХК ЭТ11-112/22 Утас: 9901-8408					