

"ЯЛГУУНБАЯН" ХХК

ТЗ: ЗТ12-155/17

Монгол улс. Улаанбаатар хот. Баянгол дүүрэг. 16-р хороо.
Өндөргэгээн Занабазарын гудамж 10/1 байр 401-403 тоот
Утас: 99058698, 70148698; Факс: 70118698

Шифр: ЯБ-АЗ-17-51

УЛААНБААТАР ХОТ, БАЯНГОЛ ДҮҮРЭГ 2-Р ХОРОО
АШИГЛАЛТЫН ШААРДЛАГА ХАНГАХГҮЙ БАРИЛГУУДЫГ
ДАХИН БАРИЛГАЖУУЛАХ ТӨСӨЛ - БАГЦ-6
/ЕСӨН ШАР СӨХ - 26, 27, 28, 29, 30, 31, 32, 33, 34-Р БАЙР/
/ГАДНА ЦАХИЛГААН ХАНГАМЖИЙН АЖЛЫН ЗУРАГ/

1. ДЭВТЭР I - 10КВ-ЫН КАБЕЛЬ ШУГАМ
2. ДЭВТЭР II - ХУВААРИЛАХ БАЙГУУЛАМЖ
3. ДЭВТЭР III - 2x630КВА ЧАДАЛТАЙ 10/0,4КВ-ЫН ДЭД ӨРТӨӨ

Ерөнхий гүйцэтгэгч:		
Албан тушаал	Нэр	Гарын үсэг
"ДНТ" ХХК-ний захирал	Л.ЭНХСАЙХАН	
Туслан гүйцэтгэгч:		
Албан тушаал	Нэр	Гарын үсэг
"Ялгуунбаян" ХХК-ний захирал	Р.Батбаатар	

Захиалагч:		
Албан тушаал	Нэр	Гарын үсэг
НХТЕТГ Инженерийн дэд бүтцийн хэлтсийн дарга	Б.Оюунтуяа	

2017 он

"ЯЛГУУНБАЯН" ХХК

ТЗ: ЗТ12-155/17

Монгол улс. Улаанбаатар хот. Баянгол дүүрэг. 16-р хороо.
Өндөргэгээн Занабазарын гудамж 10/1 байр 401-403 тоот
Утас: 99058698, 70148698; Факс: 70118698

Шифр: ЯБ-АЗ-17-51-1

УЛААНБААТАР ХОТ, БАЯНГОЛ ДҮҮРЭГ 2-Р ХОРОО
АШИГЛАЛТЫН ШААРДЛАГА ХАНГАХГҮЙ БАРИЛГУУДЫГ
ДАХИН БАРИЛГАЖУУЛАХ ТӨСӨЛ - БАГЦ-6
/ЕСӨН ШАР СӨХ - 26, 27, 28, 29, 30, 31, 32, 33, 34-Р БАЙР/
/ГАДНА ЦАХИЛГААН ХАНГАМЖИЙН АЖЛЫН ЗУРАГ/

1. ДЭВТЭР I - 10КВ-ЫН КАБЕЛЬ ШУГАМ

ЗАХИРАЛ



Р.БАТБААТАР

2017 он

ЗУРГИЙН БҮРДЭЛ

Д/д	ЗУРГИЙН НЭР	ТАЙЛБАР
1	Зургийн бүрдэл, Тайлбар, Цахилгааны ачааллын тооцоо	ГЦ-1
2	Материалын түүвэр, 10кВ-ын угсралтын ажлын хэмжээ	ГЦ-2
3	Кабель хүснэгт, инженерийн шугам сүлжээтэй огтлолцох цэгүүд	ГЦ-3
4	Инженерийн шугам сүлжээтэй огтлолцох цэгүүд	ГЦ-4
5	10кВ-ын хуваарилах байгууламжийн цахилгааны бүдүүвч	ГЦ-5
6	10кВ-ын хуваарилах байгууламжийн самбарын байгуулалт	ГЦ-6
7	Инженерийн шугам сүлжээтэй огтлолцох огтлолууд	ГЦ-7
8	Кабелийн сувгийн огтлол, Кабель шугамтай огтлолцох, Муфтны бүдүүвч	ГЦ-8
9	Төлөвлөж буй кабель шугам нь одоо байгаа кабель шугамтай огтлолцох	ГЦ-9
10	Авто зам доогуур огтлолцон гарах ган хоолой Ø120	ГЦ-10-3
11	Кабель шугам авто замтай огтлолцох үеийн технологи ба автозам доогуур сүвлэх	ГЦ-11
12	Авто замтай зөрлөг хийх хэсэглэл	ГЦ-12
13	Цахилгаан хангамж кабель шугамын трасс /Нэгдсэн/	ГЦ-13
14	Гадна цахилгаан хангамжийн байгуулалт /Хэсэглэл-1-11/	ГЦ-14-24

ТАЙЛБАР

Улаанбаатар хотын "Баянгол дүүргийн 2-р хороо, Есөн шар СӨХ-ийн харъяа ашиглалтын шаардлага хангахгүй барилгуудыг дахин барилгажуулах төсөл"-ийн гадна цахилгаан хангамжийн ажлын зургийг "Цахилгаан байгууламжийн дүрэм" БД43-101-03-ын 2.2,2.3,1.7 заалт; "Цахилгаан техникийн ажил" БНБД-3.05.0.6-90 дагуу Нийслэлийн ерөнхий төлөвлөгөөний газраас баталсан ерөнхий төлөвлөгөө, архитектур төлөвлөлтийн даалгаварыг үндэслэн хийж гүйцэтгэв.

Уг дахин төлөвлөлтийн хүрээнд баригдах орон сууц, үйлчилгээ, цэцэрлэг, сургууль, зочид буудлын барилгын гадна цахилгаан хангамжид төлөвлөж буй хуваарилах байгууламж /ХБ-1/-ийг одоо байгаа 35/10 кВ-ын "Нарлаг дэд станц"-ын 10 кВ талын ХБ-ийн 1,2-р секцэд тус бүр вакуум таслуур бүхий ячейкээр өргөтгөн, шинээр баригдах хуваарилах байгууламжийг YJLY23(3x240)мм.кв хөндлөн огтлолтой хөнгөн цагаан дамжуулагчтай XPLE тусгаарлагатай PE гадна бүрээстэй ган туузан хуягтай хүчний хос кабель шугам татаж тэжээнэ.

/ Техникийн шаардлагын тодорхойлолтоос кабель шугамыг сонгосон/

Кабель шугам нь Гермес центр урд авто зам, 10-р хороолол МТ колонкийн урд төв зам, 25-р эмийн сангийн уулзвар авто замуудыг огтолж байгаа ба төлөвлөж буй хос кабель шугамыг Ф133мм ган хоолойд буудаж сүвлэн төв гол замуудад нөөц ган хоолой төлөвлөсөн.

Энхтайваны өргөн чөлөө букуу 10-р хорооллын МТ колонкоос 25-р эмийн сан КФС хүртэлх кабель шугамыг НАЗХГ-ын шаардлагаар кабелийн сувгийг 1м гүнд кабель шугам тавьж элсэн дэвсгэр тоосгоор хучилт хийх ажлын хэмжээг зураг төсөлд тусгасан ба тусгай замын автобус BRT үйлчилгээтэй уялдуулан, төлөвлөв.

Хуваарилах байгууламж /ХБ-1/ -ээс ХТП-1, ХТП-2, ХТП-3, ХТП-4 - дэд өртөөнүүдийг YJLY23(3x240)мм.кв хөндлөн огтлолтой кабель шугамаар тэжээхээр төлөвлөв.

Төлөвлөж буй ХТП-2 дэд өртөөний 0,4кВ-ын хуваарилах байгууламжийн 1,2-р секцээс дулаан хуваарилах төв /ДХТ-1/-ийг YJLY23(3x50+1x25)мм.кв хөндлөн огтлолтой хос кабель шугамаар тэжээнэ.

Кабелийг газрын тэгшлэгдсэн түвшингээс доош -0.7-1.0 метрийн гүнд тавьж, зам талбай бусад инженерийн шугам сүлжээтэй огтлолцсон цэгт Ф120мм ган хоолойд сүвлэнэ.

Одоо байгаа кабель шугам тай огтлолцож буй газруудад кабель шугамын доогуур хамгаалалтын хоолойд тавиж огтлолцуулах. Угсралтын ажил эхлэх үед уг ажлыг гүйцэтгэгч байгуулга нь "УБЦТС" ХК-ийн "Баруун Түгээх Төв" болон "Нийслэлийн авто замын хөгжлийн газар", "УБТЗ" эрчим хүч, ус хангамжийн I анги мөн "УБТЗ" Дохиолол холбоо II ангид тус тус мэдэгдэж хяналт хийлгэх шаардлагатай.

Гермес центрээс олон улсын эдийн засаг бизнесийн дээд сургуулийн уулзвар хүртэл төлөвлөж буй кабель шугам нь авто замаас 1м зайтай ба явган хүний замаар явахад төлөвлөгдсөн.



Одоо байгаа авто зам болон төмөр замыг төлөвлөж буй 10кВ-ын кабель шугам огтлолцоо эвдэж сүйтгэхгүйгээр буудаж сүвлэнэ.

Мөн кабель шугамыг 500м тутамд дундын муфт хийж өгсөн. Кабелийн муфтыг "Цахилгаан байгууламжийн дүрэм" БНБД-3.05.0.6-90-ийн 3.6.9-р заалтыг мөрдөж гүйцэтгэвэл зохино.

Угсралтын ажлыг зураг төслийн дагуу "Цахилгаан байгууламжийн дүрэм" БНБД-3.05.0.6-90-ийг мөрдөж гүйцэтгэвэл зохино. Газар шорооны бүх ажил, угсралтын ажлыг гүйцэтгэхдээ цахилгаан шугам сүлжээний байгууллагаас мэргэжлийн хүмүүс байлцуулах шаардлагатай.

Угсралтын ажлыг зөвхөн "УБЦТС" ХК-ний байгууллагын шаардлагаар техникийн шийдлийг өөрчлөх бол зургийн зохиогчтой зөвшөөрөлцөж өөрчлөлт оруулна. Мөн угсралтын явцад эвдэрсэн зам талбай, явган хүний замыг буцааж сэргээх ажлыг төсөвт тусгаж өгнө.

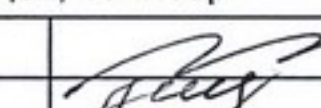
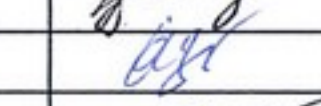
Цахилгааны ачааллын тооцоо								
Төлөвлөлтийн дугаар	Барилгын төрөл	Өрх төлөвлөлт/тоо		Батлагдсан төсөл		Хувийн ачаалал/кВт/м2	Чадлын коэффициент /Cosφ/	Тооцооны чадал/кВт/
		Барилгажилтын төсөл	Батлагдсан	Барилгын давхар/тоо/	Барилгын суурийн хэмжээ/м2/			
БГД 11								
17	1 Үйлчилгээ			16	573	0.054	0.8	396.0576
18.1	2 Орон сууц	48				1.86	0.9	80.352
18.2	Үйлчилгээ			4	460	0.054	0.8	79.488
19	3 Үйлчилгээ			16	83	0.054	0.8	57.3696
								613.2672
БГД 13								
20	1 Орон сууц	180				1.38	0.9	223.56
	Үйлчилгээ			1	866	0.054	0.8	37.4112
21	2 Орон сууц	165				1.41	0.9	209.385
	Үйлчилгээ			1	728	0.054	0.8	31.4496
22	3 Цэцэрлэг			2	270	0.46	0.8	198.72
	Үйлчилгээ			4	450	0.054	0.8	77.76
								778.2858
БГД 12								
12	1 Орон сууц	128				1.46	0.9	168.192
13	2 Зочид буудал			12	627	0.054	0.8	325.0368
14	3 Авто зогсоол			5	216	0.054	0.9	52.488
15	4 Үйлчилгээ			5	426	0.054	0.8	92.016
								637.7328
БГД 14								
8	1 Орон сууц	110				1.49	0.9	147.51
9	2 Зочид буудал			12	508	0.054	0.8	263.3472
	3 Үйлчилгээ			5	426	0.054	0.8	92.016
5	4 Үйлчилгээ			5	208	0.054	0.8	44.928
4	5 Үйлчилгээ			5	426	0.054	0.8	92.016
								639.8172
БГД 15								
1	1 Орон сууц	86				1.58	0.9	122.292
2	2 Зочид буудал			12	627	0.054	0.8	325.0368
3	3 Үйлчилгээ			5	426	0.054	0.8	92.016
								539.3448
								Нийт цахилгааны ачаалал /МВт/
								3.2

 Цахилгаан, Холбоо дохиолол, Автоматийн зураг төсөл Зөвлөх үйлчилгээ Утас: 99058698, 70118698	Улаанбаатар хот. Баянгол дүүрэг. 2-р хороо Ашиглалтын шаардлага хангахгүй барилгуудыг дахин барилгажуулах төсөл-БАГЦ- 6 /ЕСӨН ШАР СӨХ - 26, 27, 28, 29, 30, 31, 32, 33, 34-р байр/ Гадна цахилгаан /					
	Зургийн бүрдэл, Тайлбар					
	Захирал		Р.Батбаатар	ЕГ шифр:	Масштаб:	Огноо:
	Инженер		Б.Бат-Эрдэнэ	ДНТ-12/2017	M1:	2017-11-15
Гүйцэтгэсэн		Д.Мягмаржаргал	ТГ шифр:	Хуудас:	Бүх хуудас:	
"Ялгуунбаян" ХХК	Шалгасан	Ц.Хасбаатар	ЯБ-А3-17-51-1	ГЦ-1	24	

МАТЕРИАЛЫН ТҮҮВЭР

д/д	Нэр	Хэв маяг	Хэмж нэгж	Тоо шир	ТАЙЛБАР
1	10 кВ-ын вакуум таслуур бүхий ячейк	КYN28А-12	ком	2	ГЦ-5 схем
2	Тэг дарааллын гүйдлийн трансформатор	ТЗЛВ-СЭЦ-10кВ	ш	2	Нарлаг дэд станц Төлөвлөж буй ячейк-д
3	Хөнгөн цагаан голтой ХРЛЕ тусгаарлагчтай РЕ гадна бүрээстэй ган туузан хуягтай хүчний кабель 3х240мм²	YJLY23	м	3813	ТШТ шаардлага хангасан.
4	Кабелийн төгсгөлийн муфт (10кВ)	ЗПКВТп-10-150/240	ком	4	
5	Кабелийн дундын муфт (10кВ)	ЗПСТ-10-150/240	ком	6	500м тутамд муфт хийнэ
6	Ган хоолой L=3м	φ=125, L=3м	ш	224	
7	Ган хоолойн муфт	φ=125	ш	134	
8	Ган хоолой L=3м /Нөөц/	φ=125, L=3м	ш	15	
9	Ган хоолойн муфт /Нөөц/	φ=125	ш	13	
10	PVC хоолой	φ=100	м	13	
11	Элс		м³	133.4	
12	Тоосго		ш	19560	
13	Кабелийн хамгаалалтын тууз	ЛЭС-150	м	1906	
Явган болон Төв авто замын ажил					
14	Явган хүний замын хавтан суулгах		м²	653.2	
15	Элсэн дэвсгэр хийх		м³	60.9	
16	Хайрган дэвсгэр хийх		м³	30.5	
17	Авто замыг буудаж сүвлэх		м	17	Огтлол 1-1, ГЦ-10
18	Авто замыг буудаж сүвлэх		м	22х2	Огтлол 1-1, ГЦ-10-1-2
19	Авто замыг буудаж сүвлэх		м	28	Огтлол 1-1, ГЦ-10-3
Хороолол доторхи 10кВ-ын кабель шугам					
1	Хөнгөн цагаан голтой ХРЛЕ тусгаарлагчтай РЕ гадна бүрээстэй ган туузан хуягтай хүчний кабель 3х240мм²	YJLY23	м	1350	ТШТ шаардлага хангасан.
2	Кабелийн төгсгөлийн муфт (10кВ)	ЗПКВТп-10-150/240	ком	16	
3	Ган хоолой L=3м	φ=120, L=3м	ш	103	
4	Ган хоолойн муфт	φ=120	ш	22	
5	Ган хоолой L=3м /Нөөц/	φ=120, L=3м	ш	5	
6	Ган хоолойн муфт /Нөөц/	φ=120	ш	2	
8	PVC хоолой	φ=100	м	13	
9	Элс		м³	47.2	
10	Тоосго		ш	8100	
11	Кабелийн хамгаалалтын тууз	ЛЭС-150	м	675	
0.4кВ-ын кабель шугам ХТП2 - ДХТ-1					
1	Хөнгөн цагаан голтой ХРЛЕ тусгаарлагчтай РЕ гадна бүрээстэй ган туузан хуягтай хүчний кабель 3х50+1х25мм²	YJLY23	м	150	ТШТ шаардлага хангасан.
2	Кабелийн төгсгөлийн муфт (10кВ)	ЗПКВТп-1кВ	ком	4	
3	Элс		м³	3.6	
4	Тоосго		ш	624	
5	Ган хоолой L=3м	φ=120, L=3м	ш	17	
6	Ган хоолойн муфт	φ=120	ш	5	
7	PVC хоолой	φ=100	м	13	
8	Кабелийн хамгаалалтын тууз	ЛЭС-150	м	52	

10 кВ кабель шугамын угсралтын ажлын хэмжээ

Д/Д	Ажлын нэр	Хэмж нэгж	Тоо хэмжээ
1	Трассын урт	м	2580
2	Кабель сунгах 3х240мм.кВ	м	2580
3	Кабельд элсэн дэвсгэр хийх	м	2580
4	Кабель тоосгоор хучилт хийх	м	2417
5	Кабельд үзүүрлэлт хийх	ш	12
6	Кабелийн шуудуу ухах	м³	928.8
7	Кабелийн шуудууг эргүүлж булах	м³	910.2

0.4 кВ кабель шугамын угсралтын ажлын хэмжээ

Д/Д	Ажлын нэр	Хэмж нэгж	Тоо хэмжээ
1	Трассын урт	м	75
2	Кабель сунгах 3х50+1х25мм.кВ	м	75
3	Кабельд элсэн дэвсгэр хийх	м	52
4	Кабель тоосгоор хучилт хийх	м	52
5	Кабельд үзүүрлэлт хийх	ш	16
6	Кабелийн шуудуу ухах	м³	17.6
7	Кабелийн шуудууг эргүүлж булах	м³	17.3

 Цахилгаан, Холбоо дохиолол, Автоматийн зураг төсөл Зөвлөх үйлчилгээ Утас: 99058698, 70118598	Улаанбаатар хот. Баянгол дүүрэг. 2-р хороо Ашиглалтын шаардлага хангахгүй барилгуудыг дахин барилгажуулах төсөл-БАГЦ- 6 /ЕСӨН ШАР СӨХ - 26, 27, 28, 29, 30, 31, 32, 33, 34-р байр/ Гадна цахилгаан / Материалын түүвэр, 10кВ-ын угсралтын ажлын хэмжээ				
	Захирал	Р.Батбаатар	ЕГ шифр:	Масштаб:	Огноо:
	Инженер	Б.Бат-Эрдэнэ	ДНТ-12/2017	М1:	2017-11-15
	Гүйцэтгэсэн	Д.Мягмаржаргал	ТГ шифр:	Хуудас:	Бүх хуудас:
"Ялгуунбаян" ХХК	Шалгасан	Ц.Хасбаатар	ЯБ-АЗ-17-51-1	ГЦ-2	24

10КВ-ЫН КАБЕЛИЙН ХҮСНЭГТ

Д/Д	Ган хоолой		КАБЕЛИЙН ЧИГЛЭЛ		Хүчдэл КВ	КАБЕЛЬ		
	КАБЕЛИЙН ДУГААР	ДИАМЕТР Ø	ЭХЛЭЛ	ТӨГСГӨЛ		ЗАВОДЫН ХЭЛБЭР МАЯГ	СУДАСНЫ ТОО КВ.ММ	НИЙТ УРТ /М/
1	К1	120	Одоо байгаа 35/10кВ-ын "Нарлаг" дэд станцын 10кВ-ын ХБ-ын секц №1	Төлөвлөж буй ХБ-1-ын секц №1	10	YJLY23	3x240	1906
2	К2	120	Одоо байгаа 35/10кВ-ын "Нарлаг" дэд станцын 10кВ-ын ХБ-ын секц №2	Төлөвлөж буй ХБ-1-ын секц №2	10	YJLY23	3x240	1906
3	К3	120	Төлөвлөж буй ХБ-1-ын секц №1	Төлөвлөж буй ХТП-3 2x630кВа дэд станцын секц №1	10	YJLY23	3x240	50
4	К4	120	Төлөвлөж буй ХБ-1-ын секц №2	Төлөвлөж буй ХТП-3 2x630кВа дэд станцын секц №2	10	YJLY23	3x240	50
5	К5	120	Төлөвлөж буй ХБ-1-ын секц №1	Төлөвлөж буй ХТП-2 2x630кВа дэд станцын секц №1	10	YJLY23	3x240	220
6	К6	120	Төлөвлөж буй ХБ-1-ын секц №2	Төлөвлөж буй ХТП-2 2x630кВа дэд станцын секц №2	10	YJLY23	3x240	220
7	К7	120	Төлөвлөж буй ХБ-1-ын секц №1	Төлөвлөж буй ХТП-1 2x630кВа дэд станцын секц №1	10	YJLY23	3x240	155
8	К8	120	Төлөвлөж буй ХБ-1-ын секц №2	Төлөвлөж буй ХТП-1 2x630кВа дэд станцын секц №2	10	YJLY23	3x240	155
9	К9	120	Төлөвлөж буй ХБ-1-ын секц №1	Төлөвлөж буй ХТП-4 2x630кВа дэд станцын секц №1	10	YJLY23	3x240	250
10	К10	120	Төлөвлөж буй ХБ-1-ын секц №2	Төлөвлөж буй ХТП-4 2x630кВа дэд станцын секц №2	10	YJLY23	3x240	250

0.4КВ-ЫН КАБЕЛИЙН ХҮСНЭГТ

Д/Д	Ган хоолой		КАБЕЛИЙН ЧИГЛЭЛ		Хүчдэл КВ	КАБЕЛЬ		
	КАБЕЛИЙН ДУГААР	ДИАМЕТР Ø	ЭХЛЭЛ	ТӨГСГӨЛ		ЗАВОДЫН ХЭЛБЭР МАЯГ	СУДАСНЫ ТОО КВ.ММ	НИЙТ УРТ /М/
1	К1	120	Төлөвлөж буй ХТП-3	Төлөвлөж буй ДХТ барилга ЕС-1 самбарт	0.4	YJLY23	3x50+1x25	75
2	К2	120	Төлөвлөж буй ХТП-3	Төлөвлөж буй ДХТ барилга ЕС-2 самбарт	0.4	YJLY23	3x50+1x25	75

ИНЖЕНЕРИЙН ШУГАМ СҮЛЖЭЭТЭЙ КАБЕЛЬ ОГТЛОЛЦОХ ЦЭГҮҮД

Д/Д	ОГТЛОЛЦСОН ЦЭГИЙН НЭР	Хүчдэл КВ	ОГТЛОХ ГҮН/М/	ОГТЛОЛ ЦОХ УРТ /М/	КАБЕЛИЙН ТОО	ЯНДАНГИЙН ДИАМЕТР	ТАЙЛБАР
1	Дэд станцын гаралт	10	-1.0	3	2	120	
2	Төмөр зам	10	-1.0	6	2	120	Буудаж сүвлэх
3	Төмөр зам	10	-1.0	16	2	120	Буудаж сүвлэх
4	Цахилгааны шугам	10	-0.7	3	2	120	
5	Цахилгааны шугам	10	-0.7	6	2	120	
6	Цахилгааны шугам	10	-0.7	1	2	120	
7	Төмөр зам	10	-1.0	24	2	120	Буудаж сүвлэх
8	Цахилгааны шугам	10	-0.7	1	2	120	
8-1	Цахилгааны шугам	10	-0.7	1	2	120	
9	Цахилгааны шугам	10	-0.7	15	2	120	
9-1	Цахилгааны шугам	10	-0.7	1	2	120	
10	Дулааны шугам	10	-0.7	9	2	120	
10-1	Цахилгааны шугам	10	-0.7	1	2	120	
11	Бохирын шугам	10	-0.7	3	2	120	
12	Авто зам	10	-1.0	16	2	120	Буудаж сүвлэх - 3x15
13	Цахилгааны шугам	10	-0.7	1	2	120	
14	Бохирын шугам	10	-0.7	3	2	120	
15	Холбооны шугам	10	-0.7	9	2	120	
16	Авто зам	10	-1.0	24	2	120	Буудаж сүвлэх
17	Авто зам	10	-1.0	23	2	120	Буудаж сүвлэх
17-1	Цахилгааны шугам	10	-0.7	1	2	120	
18	Бохирын шугам	10	-0.7	3	2	120	
19	Цэвэр усны шугам	10	-0.7	3	2	120	
20	Цахилгааны шугам	10	-0.7	10	2	120	
21	Цэвэр усны шугам	10	-0.7	3	2	120	
22	Авто зам	10	-1.0	22	2	120	Буудаж сүвлэх
23	Авто зам	10	-1.0	22	2	120	Буудаж сүвлэх
24	Авто зам	10	-1.0	15	2	120	Буудаж сүвлэх
25	Бохирын шугам	10	-0.7	6	2	120	

 Цахилгаан, Холбоо дохиолол, Автоматийн зураг төсөл Зөвлөх үйлчилгээ Утас: 99058698, 70118698	Улаанбаатар хот. Баянгол дүүрэг. 2-р хороо Ашиглалтын шаардлага хангахгүй барилгуудыг дахин барилгажуулах төсөл-БАГЦ- 6 /ЕСӨН ШАР СӨХ - 26, 27, 28, 29, 30, 31, 32, 33, 34-р байр/ Гадна цахилгаан / Кабелийн хүснэгт, инженерийн шугам сүлжээтэй кабель огтлолцох цэгүүд					
	Захирал		Р.Батбаатар	ЕГ шифр:	Масштаб:	Огноо:
	Инженер		Б.Бат-Эрдэнэ	ДНТ-12/2017	М1:	2017-11-15
	Гүйцэтгэсэн		Д.Мягмаржаргал	ТГ шифр:	Хуудас:	Бүх хуудас:
"Ялгуунбаян" ХХК	Шалгасан	Ц.Хасбаатар	ЯБ-А3-17-51-1	ГЦ-3	24	

ИНЖЕНЕРИЙН ШУГАМ СҮЛЖЭЭТЭЙ КАБЕЛЬ ОГТЛОЛЦОХ ЦЭГҮҮД

Д/Д	ОГТЛОЛЦСОН ЦЭГИЙН НЭР	Хүндэл КВ	ОГТЛОХ ГҮН/М	ОГТЛОЛ ЦОХ УРТ /М/	КАБЕЛИЙН ТОО	ЯНДАНГИЙН ДИАМЕТР	ТАЙЛБАР
26	Бохирын шугам	10	-0.7	6	2	120	
27	Цахилгааны шугам	10	-1.0	6	2	120	
28	Цэвэр усны шугам	10	-0.7	9	2	120	
29	Цахилгааны шугам	10	-0.7	6	2	120	
30	Авто зам	10	-1.0	12	2	120	Буудаж сүвлэх
31	Авто зам	10	-1.0	12	2	120	Буудаж сүвлэх
32	Авто зам	10	-1.0	10	2	120	Буудаж сүвлэх - 2x10
33	Авто зам	10	-1.0	26	2	120	Буудаж сүвлэх - 2x26
34	Цахилгааны шугам	10	-1.0	3	2	120	
35	Цахилгааны шугам	10	-1.0	3	2	120	
36	Холбооны шугам	10	-0.7	9	2	120	
37	Цахилгааны шугам	10	-0.7	12	2	120	
38	Бохирын шугам	10	-0.7	6	2	120	
39	Бохирын шугам	10	-0.7	3	2	120	
40	Цахилгааны шугам	10	-1.0	1	2	120	
41	Цахилгааны шугам	10	-1.0	6	2	120	
42	Авто зам	10	-1.0	12	2	120	Буудаж сүвлэх 3x12
43	Авто зам	10	-1.0	12	2	120	Буудаж сүвлэх 3x12
44	Цахилгааны шугам	10	-1.0	6	2	120	
45	Холбооны шугам	10	-0.7	1	2	120	
46	Цахилгааны шугам	10	-1.0	1	2	120	
47	Цахилгааны шугам	10	-1.0	1	2	120	
48	Цахилгааны шугам	10	-1.0	9	2	120	
49	Цахилгааны шугам	10	-1.0	6	4	120	
50	Цэвэр усны шугам	10	-1.0	6	6	120	
51	ХБ оролт	10	-1.0	3	6	120	
52	ТП-3 оролт	10	-1.0	6	2	120	
53	Бохирын шугам	10	-0.7	3	2	120	
53-1	Авто зам	10	-1.0	12	2	120	Буудаж сүвлэх 3x12
54	Бохирын шугам	10	-1.0	6	2	120	
55	Авто зам	10	-0.7	16	2	120	
56	Цахилгааны шугам	10	-1.0	7	2	120	
57	Авто зам	10	-1.0	14	2	120	Буудаж сүвлэх 3x14
58	Холбооны шугам	10	-0.7	1	2	120	

ИНЖЕНЕРИЙН ШУГАМ СҮЛЖЭЭТЭЙ КАБЕЛЬ ОГТЛОЛЦОХ ЦЭГҮҮД

Д/Д	ОГТЛОЛЦСОН ЦЭГИЙН НЭР	Хүндэл КВ	ОГТЛОХ ГҮН/М	ОГТЛОЛ ЦОХ УРТ /М/	КАБЕЛИЙН ТОО	ЯНДАНГИЙН ДИАМЕТР	ТАЙЛБАР
59	Бохирын шугам	10	-0.7	9	2	120	Буудаж сүвлэх 3x14
60	Авто зам	10	-1.0	14	3	120	
61	ТП-2 оролт	10	-1.0	3	3	120	
62	Цахилгааны шугам	10	-0.7	1	2	120	
63	Дулааны шугам	10	-0.7	3	2	120	
64	Цахилгааны шугам	10	-0.7	6	2	120	
64-1	Цахилгааны шугам	10	-1.0	3	2	120	
65	Цахилгааны шугам	10	-1.0	12	2	120	
66	Дулааны шугам	10	-0.7	3	2	120	
67	Бохирын шугам	10	-0.7	6	2	120	
68	Цахилгааны шугам	10	-1.0	1	2	120	
69	Бохирын шугам	10	-0.7	3	2	120	
70	ХТП-1 оролт	10	-1.0	3	2	120	
71	РП-1 гаралт	10	-1.0	3	2	120	
72	Цахилгааны шугам	10	-1.0	3	2	120	
73	Цахилгааны шугам	10	-1.0	9	2	120	
74	Авто зам	10	-1.0	12	2	120	Буудаж сүвлэх
75	Бохирын шугам	10	-0.7	3	2	120	
76	Холбооны шугам	10	-0.7	6	2	120	
77	Бохирын шугам	10	-0.7	3	2	120	
78	Дулааны шугам	10	-1.0	6	2	120	
79	Цахилгааны шугам	10	-1.0	6	2	120	
80	Бохирын шугам	10	-1.0	3	2	120	
81	ХТП-4 оролт	10	-1.0	3	2	120	
ХТП2 - ДХТ-1							
82	Дулааны шугам	0.4	-0.7	9	2	120	
83	Бохирын шугам	0.4	-0.7	3	2	120	
84	Цахилгааны шугам	0.4	-1.0	7	2	120	
85	ДХТ-1 оролт	0.4	-1.0	3	2	120	



Цахилгаан, Холбоо дохиолол,
Автоматийн зураг төсөл
Зөвлөх үйлчилгээ
Утас: 99058698, 70118698

"Ялгуунбаян" ХХК

Улаанбаатар хот, Баянгол дүүрэг, 2-р хороо
Ашиглалтын шаардлага хангахгүй барилгуудыг дахин барилгажуулах төсөл-БАГЦ- 6
/ЕСӨН ШАР СӨХ - 26, 27, 28, 29, 30, 31, 32, 33, 34-р байр/ Гадна цахилгаан /
Кабелийн хүснэгт, инженерийн шугам сүлжээтэй кабель огтлолцох цэгүүд

Захирал		Р.Батбаатар	ЕГ шифр:	Масштаб:	Огноо:
Инженер		Б.Бат-Эрдэнэ	ДНТ-12/2017	М1:	2017-11-15
Гүйцэтгэсэн		Д.Мягмаржаргал	ТГ шифр:	Хуудас:	Бүх хуудас:
Шалгасан		Ц.Хасбаатар	ЯБ-А3-17-51-1	ГЦ-4	24

35/10кВ-ын "Нарлаг" дэд станцын 10кВ-ын зарчмын схем

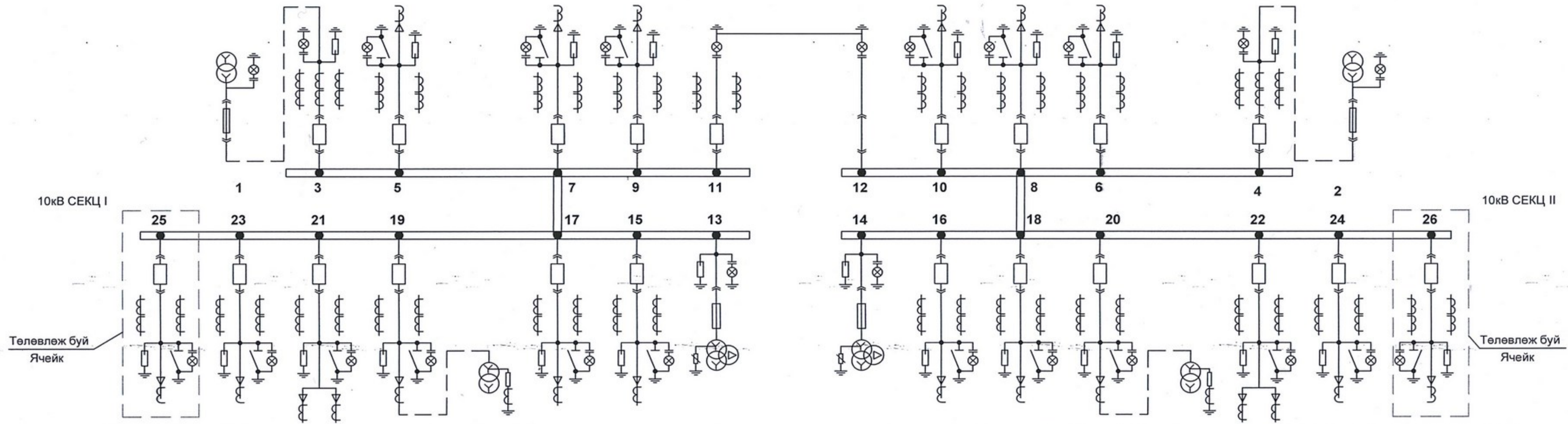

Ячейк дугаар	Яч№ 25	Яч№ 23	Яч№ 21	Яч№ 19	Яч№ 17	Яч№ 15	Яч№ 13	Яч№ 11	Яч№ 9	Яч№ 7	Яч№ 5	Яч№ 3	Яч№ 1
Нэр	Төлөвлөж буй РП -1А	Эс Си Эм. А	ТП - 15А	Резистер А	ТТС 5"А"	ЭКО-А	ХТ-1	ДХТ-1	Оролт-1	"Материал имплекс" А	Хүрээ - А	Баялаг - А	СХВТ
Таслуур	ZN63A-12/1250	ZN63A-12/1250	ZN63A-12/1250	ZN63A-12/1250	ZN63A-12/1250	ZN63A-12/1250		ZN63A-12/1600	ZN63A-12/1250	ZN63A-12/1250	ZN63A-12/1250	ZN63A-12/1250	ZN63A-12/1250
Трансформатор				ФЗГ-190/10			JDZ9-10	SC - 10 - 50/10					
Гүйдлийн Тр	LZZBJ9-10A 400/5	LZZBJ9-10A 400/5	LZZBJ9-10A 400/5	LZZBJ9-10A 400/5	LZZBJ9-10A 400/5	LZZBJ9-10A 400/5		LZZBJ9-10A 1200/5	LZZBJ9-10A 300/5	LZZBJ9-10A 500/5	LZZBJ9-10A 500/5	LZZBJ9-10A 1200/5	LZZBJ9-10A 1200/5
Гал хамгаалагч							ХНКР1-12/0.5	ХНКР1-12/0.5					
Цэнэг шавхагч	HX5WS-17/50	HX5WS-17/50	HX5WS-17/50	HX5WS-17/50	HX5WS-17/50	HX5WS-17/50	HX5WS-17/50	HX5WS-17/50	HX5WS-17/50	HX5WS-17/50	HX5WS-17/50	HX5WS-17/50	HX5WS-17/50

Яч№ 12	Яч№ 10	Яч№ 8	Яч№ 6	Яч№ 4	Яч№ 2	Яч№ 14	Яч№ 16	Яч№ 18	Яч№ 20	Яч№ 22	Яч№ 24	Яч№ 26
СХС	Баялаг - Б	Хүрээ - Б	"Материал имплекс" Б	Оролт-2	ДХТ-2	ХТ-2	ЭКО-Б	ТТС 5"Б"	Резистер Б	ТП - 15Б ТП-30Б	Эс Си Эм. Б	Төлөвлөж буй РП -1Б
ZN63A-12/1250	ZN63A-12/1250	ZN63A-12/1250	ZN63A-12/1250	ZN63A-12/1600			ZN63A-12/1250	ZN63A-12/1250	ZN63A-12/1250	ZN63A-12/1250	ZN63A-12/1250	ZN63A-12/1250
					SC - 10 - 50/10	JDZ9-10			ФЗГ-190/10			
LZZBJ9-10A 1200/5	LZZBJ9-10A 500/5	LZZBJ9-10A 500/5	LZZBJ9-10A 300/5	LZZBJ9-10A 1200/5			LZZBJ9-10A 400/5	LZZBJ9-10A 400/5	LZZBJ9-10A 400/5	LZZBJ9-10A 400/5	LZZBJ9-10A 400/5	LZZBJ9-10A 400/5
					ХНКР1-12/0.5	ХНКР1-12/0.5						
	HX5WS-17/50	HX5WS-17/50	HX5WS-17/50		HX5WS-17/50	HX5WS-17/50	HX5WS-17/50	HX5WS-17/50	HX5WS-17/50	HX5WS-17/50	HX5WS-17/50	HX5WS-17/50

ТАЙЛБАР

Улаанбаатар хотын Баянгол дүүрэг 2-р хороо, Ашиглалтын шаардлага хангахгүй барилгуудыг дахин барилгажуулах төсөл - БАГЦ-6 дахин төлөвлөлтийн гадна цахилгаан хангамжинд одоо байгаа 35/10 кВ-ын "Нарлаг дэд станц" 10 кВ-ын ХБ-ын секц I-т ячейк №25 болон секц II-т ячейк №26 тус бүр төлөвлөж, дахин төлөвлөлтийн ХБ-ийг XLPE тусгаарлагтай РЕ гадна бүрээстэй ган туузан хуягтай YJLY23(3x240)мм.кв хөнгөн цагаан хүчний хос кабель шугам татаж тэжээхээр төлөвлөв.





Төлөвлөжбуй ячейкуудад ОСП-1 маягийн тэсэрдэг галын хор, мөн тэг дарааллын гүйдлийн трансформатор LXB-Ф150, 60/1 коэф-тэй - г сонгож төлөвлөв.

*ОАТТ
Төлөвлөж байгаа ячейкийн
ОСП-1 галын хор, О.дарамсга
гүйдлийн тр. Ф.150
60/1 коэф-тэйг
сонгож төлөвлөв.
2018.03.0*

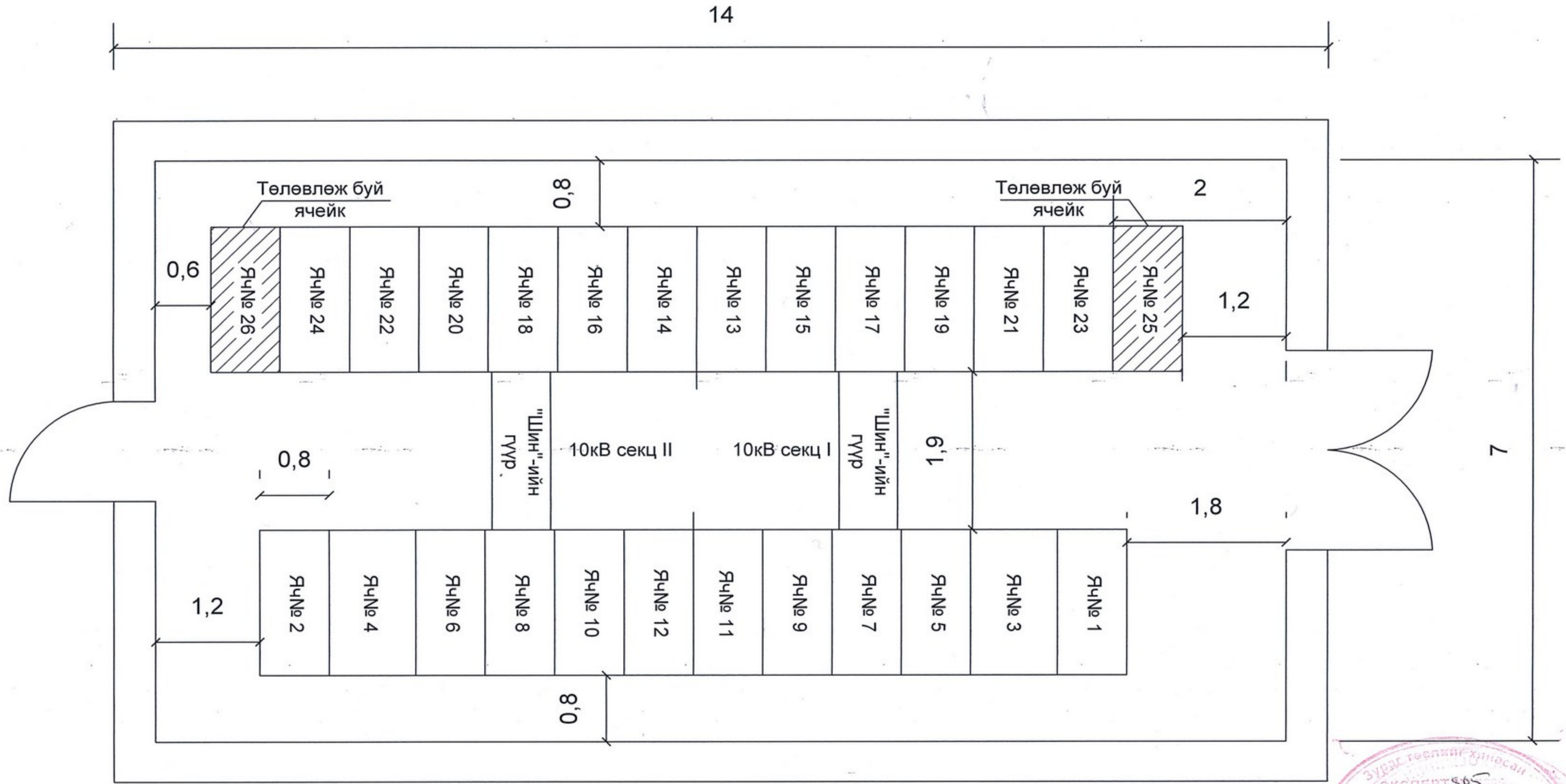
 Цахилгаан, Холбоо дохиолол, Автоматичийн зурал төсөл Эвэлэх үйлчилгээ Утас: 99058698, 70118698	Улаанбаатар хот. Баянгол дүүрэг. 2-р хороо Ашиглалтын шаардлага хангахгүй барилгуудыг дахин барилгажуулах төсөл-БАГЦ-6 /ЕСӨН ШАР СӨХ - 26, 27, 28, 29, 30, 31, 32, 33, 34-р байр/ Гадна цахилгаан / 10кВ-ын хуваарилах байгууламжийн цахилгааны бүдүүвч				
	Захирал	Р.Батбаатар	ЕГ шифр:	Масштаб:	Огноо:
	Инженер	Б.Бат-Эрдэнэ	ДНТ-12/2017	М1:	2017-11-15
	Гүйцэтгэсэн	Д.Мягмаржаргал	ТГ шифр:	Хуудас:	Бүх хуудас:
"Ялгуунбаян" ХХК	Шалгасан	Ц.Хасбаатар	ЯБ-А3-17-51-1	ГЦ-5	24

35/10кВ-ын "Нарлаг" дэд станцын 10кВ-ын хуваарилах байгууламж М1:100

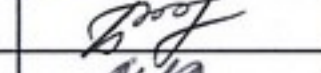

 Цахилгаан, Холбоо дохиолол, Автоматийн зураг төсөл Зөвлөх үйлчилгээ Утас: 99058698, 70118698	Улаанбаатар хот, Баянгол дүүрэг, 2-р хороо Ашиглалтын шаардлага хангахгүй барилгуудыг дахин барилгажуулах төсөл-БАГЦ- 6 /ЕСӨН ШАР СӨХ - 26, 27, 28, 29, 30, 31, 32, 33, 34-р байр/ Гадна цахилгаан / 10кВ-ын хуваарилах байгууламжийн самбарын байгуулалт				
	Захирал		Р.Батбаатар	ЕГ шифр:	Масштаб:
	Инженер		Б.Бат-Эрдэнэ	ДНТ-12/2017	М1:100
	Гүйцэтгэсэн		Д.Мягмаржаргал	ТГ шифр:	Хуудас:
"Ялгуунбаян" ХХК	Шалгасан	Ц.Хасбаатар	ЯБ-А3-17-51-1	ГЦ-6	Огноо: 2017-11-15 Бүх хуудас: 24

Дулааны сувагтай кабелийн суваг зэрэгцэн явах хэсэглэл

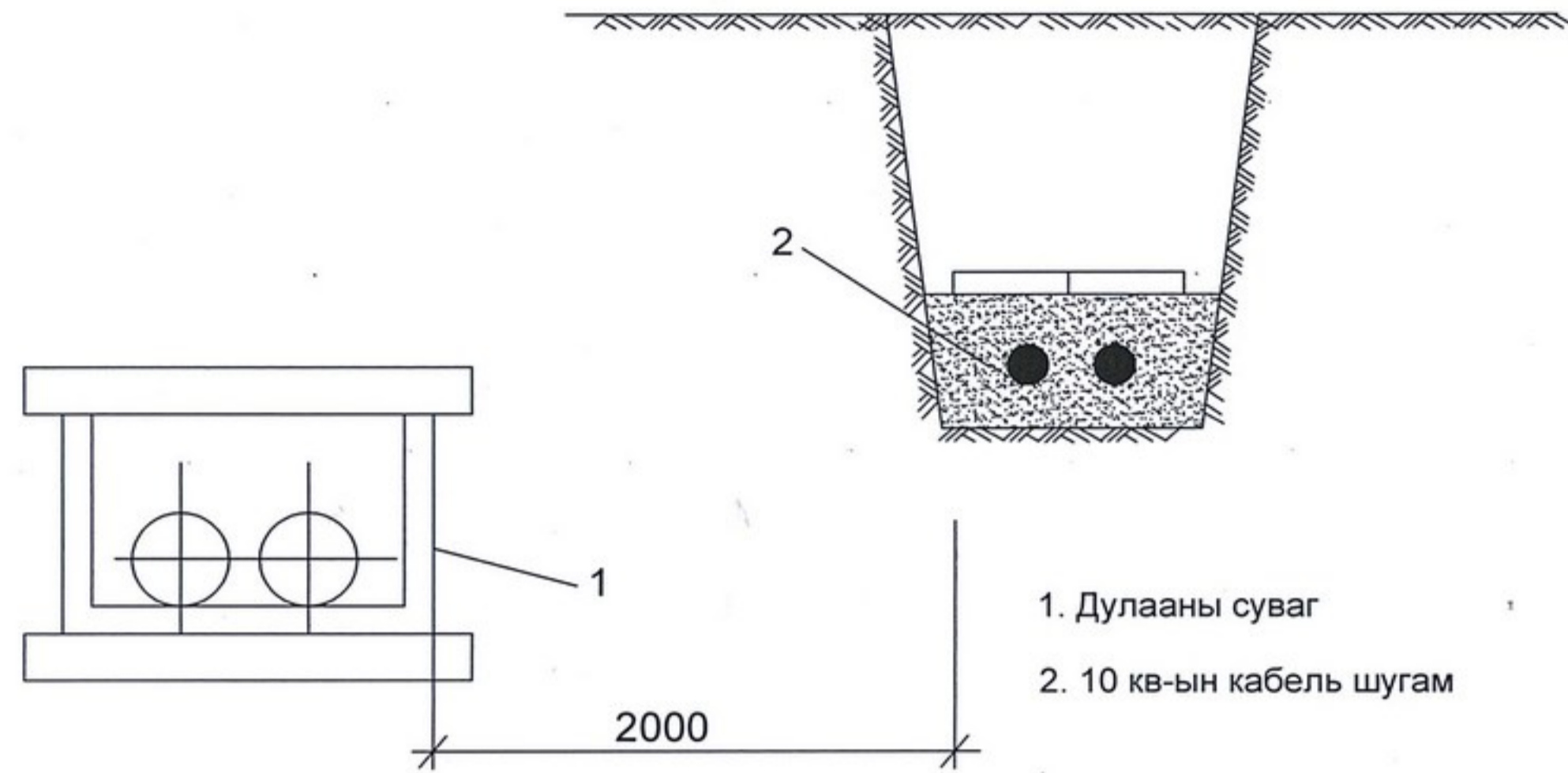

- 1. Дулааны суваг
- 2. 10 кв-ын кабель шугам

Усны шугамтай кабелийн суваг зэрэгцэн явах хэсэглэл

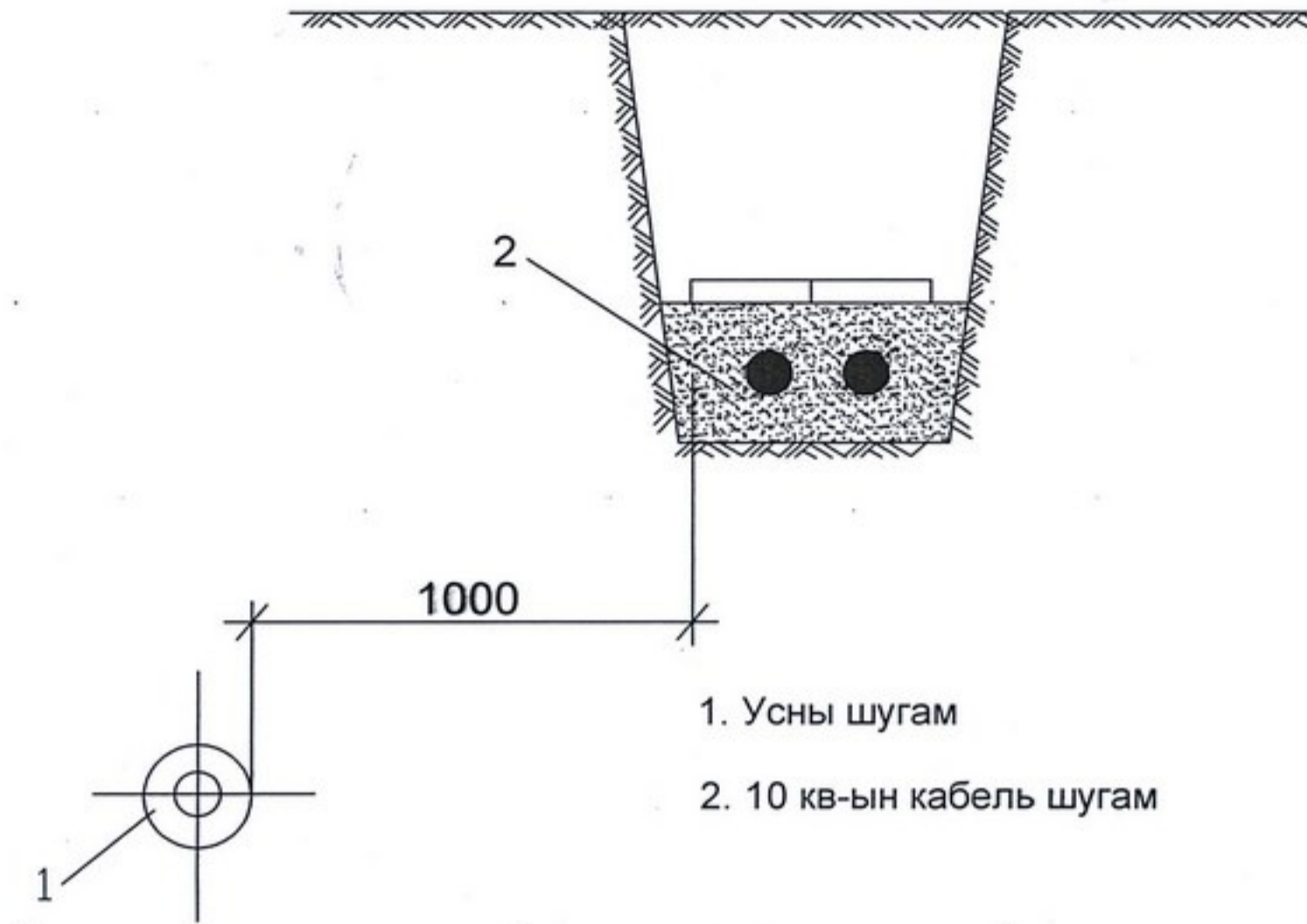

- 1. Усны шугам
- 2. 10 кв-ын кабель шугам

Дулааны сувагтай кабелийн суваг огтлолцох хэсэглэл

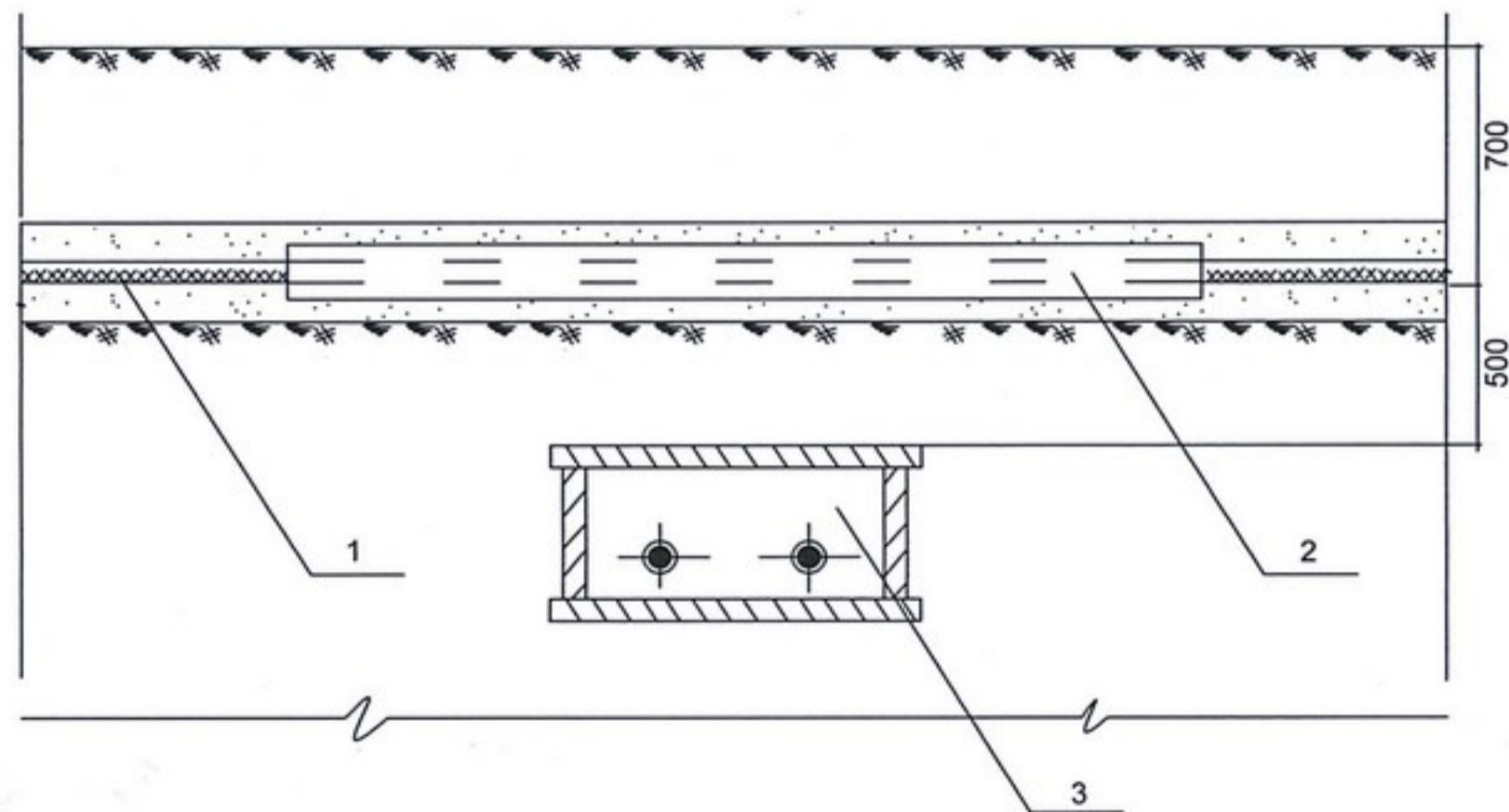

- 1. 10 кв-ын кабель шугам
- 2. Ган хоолой $\varnothing 120$
- 3. Дулааны суваг

Усны шугамтай кабелийн суваг огтлолцох хэсэглэл

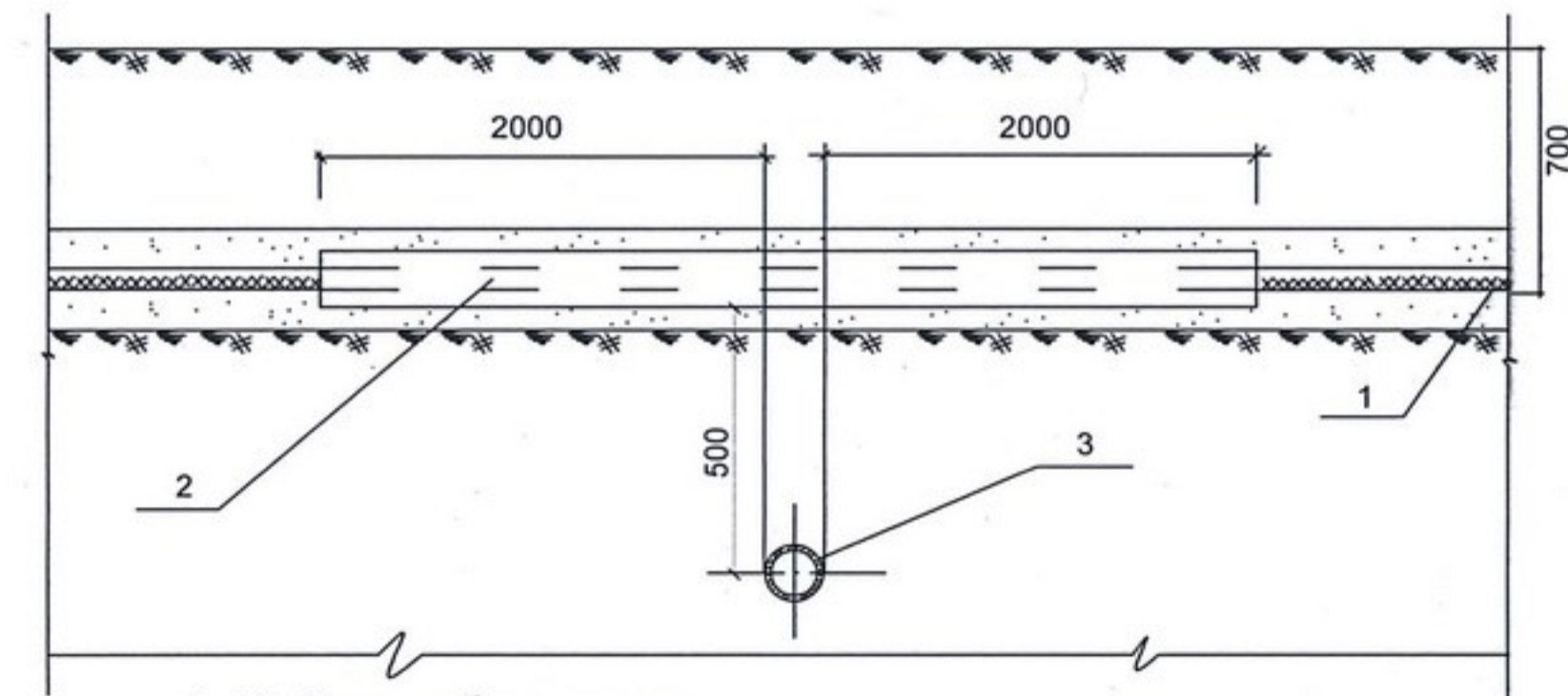

- 1. 10 кв-ын кабель шугам
- 2. Хуванцар хоолой $\varnothing 120$
- 3. Усны шугам

 <p>Цахилгаан, Хялбэо дөхиолөл, Автоматийн зураг төсөл Зөвлөх үйлчилгээ Утас: 99058698, 70118698</p>	Улаанбаатар хот. Баянгол дүүрэг. 2-р хороо Ашиглалтын шаардлага хангахгүй барилгуудыг дахин барилгажуулах төсөл-БАГЦ-6 /ЕСӨН ШАР СӨХ - 26, 27, 28, 29, 30, 31, 32, 33, 34-р байр/ Гадна цахилгаан / Инженерийн шугам сүлжээтэй огтлолцох огтлолууд				
	Захирал	Р.Батбаатар	ЕГ шифр:	Масштаб:	Огноо:
	Инженер	Б.Бат-Эрдэнэ	ДНТ-12/2017	М1:	2017-11-15
	Гүйцэтгэсэн	Д.Мягмаржаргал	ТГ шифр:	Хуудас:	Бүх хуудас:
"Ялгуунбаян" ХХК	Шалгасан	Ц.Хасбаатар	ЯБ-А3-17-51-I	ГЦ-7	24

10кВ-ын кабель шугам цэвэр, бохир усны хоолойтой зөрөх

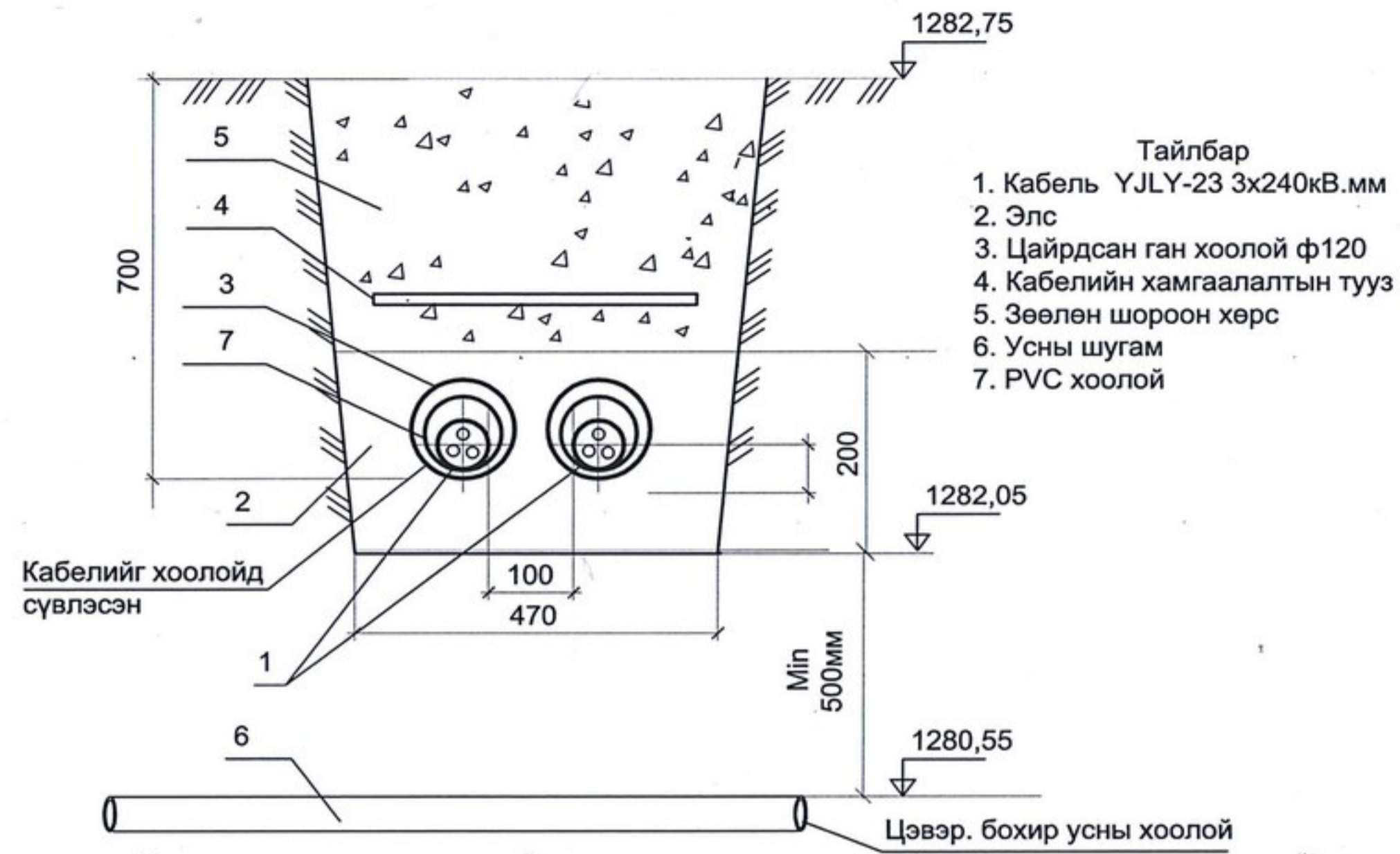

Холболтын муфтны бүдүүвч

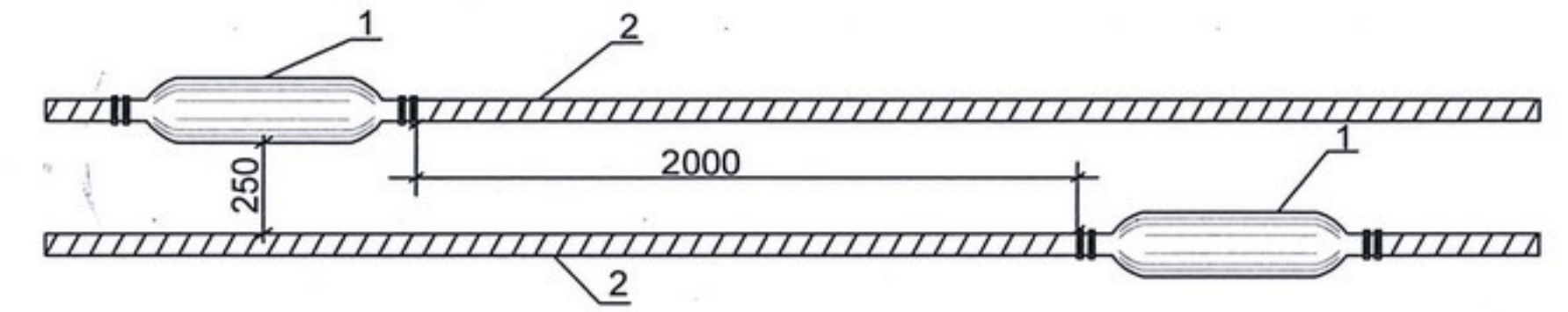

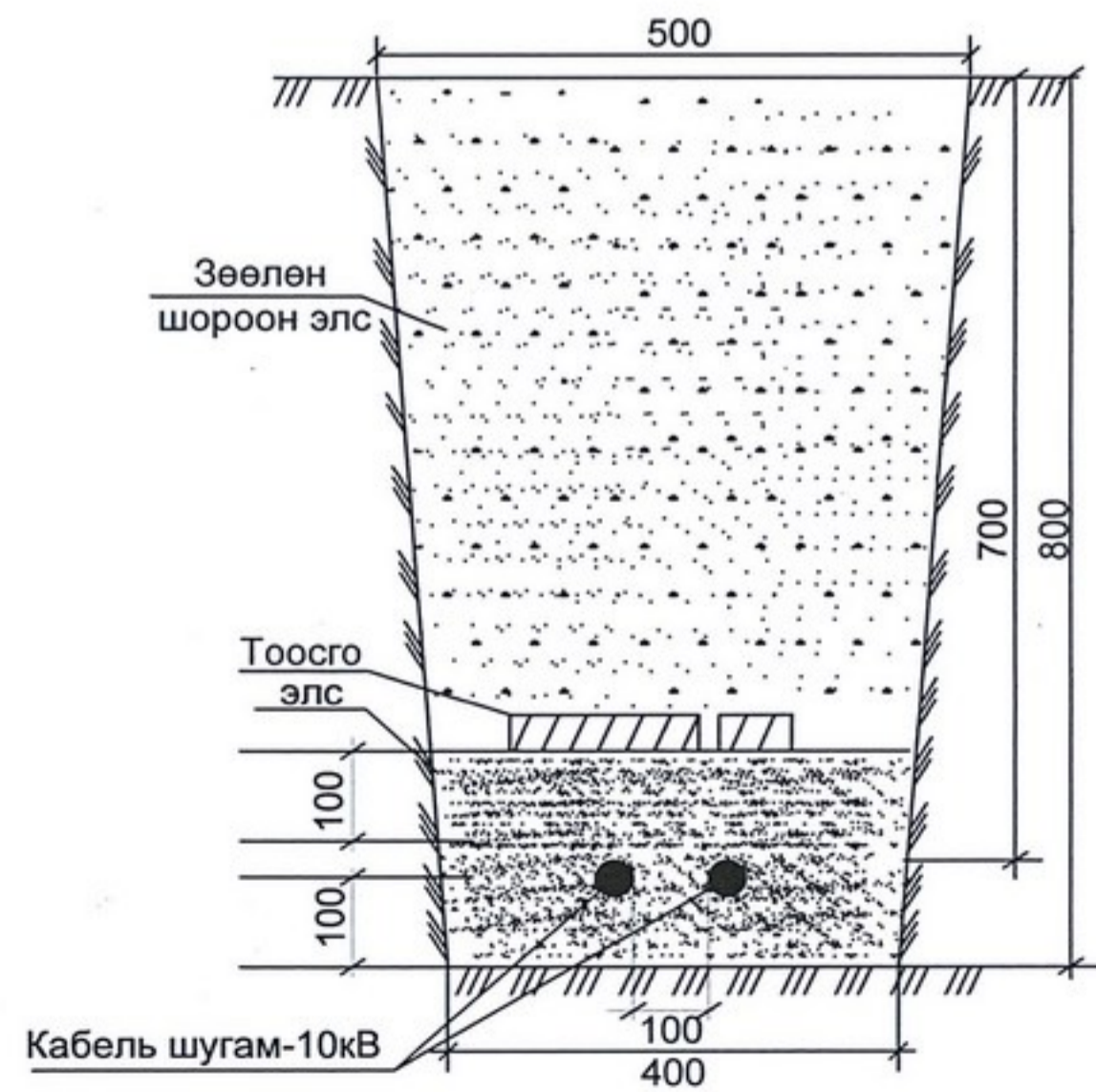

1. 10кВ-ын муфт.
2. 10кВ-ын кабель шугам

Кабелийн сувагийн огтлол:

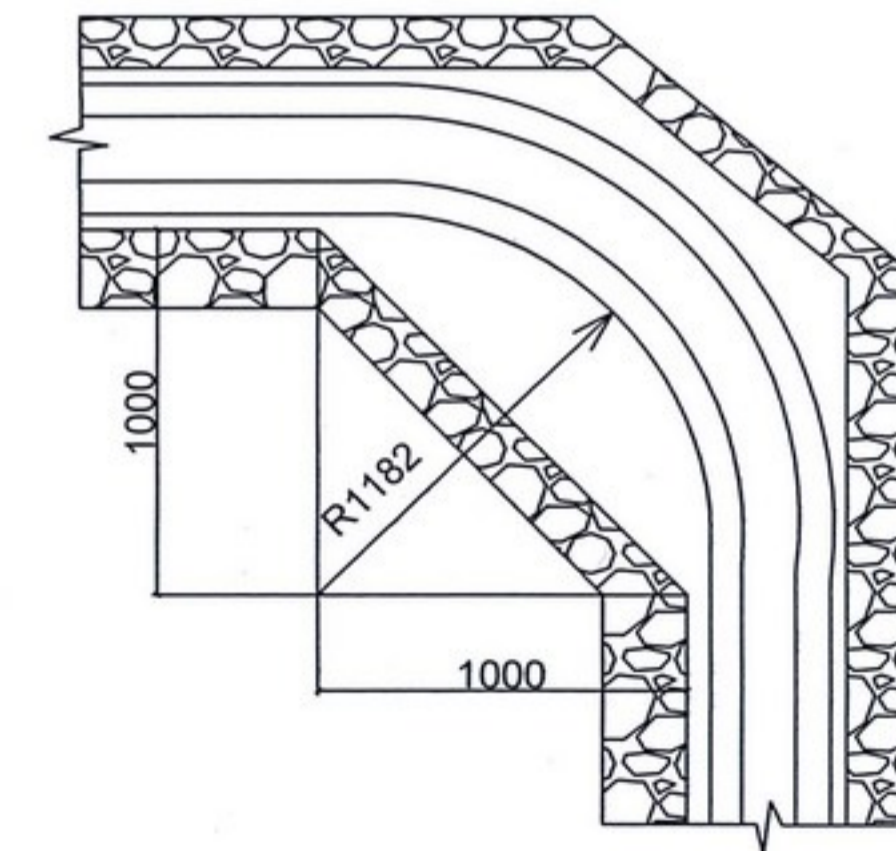

Кабелийн эргэлтийн хэсэглэл



 Цахилгаан, Холбоо дохиолол, Автоматийн зураг төсөл Зөвлөх үйлчилгээ Утас: 99058698, 70118698	Улаанбаатар хот. Баянгол дүүрэг. 2-р хороо Ашиглалтын шаардлага хангахгүй барилгуудыг дахин барилгажуулах төсөл-БАГЦ- 6 /ЕСӨН ШАР СӨХ - 26, 27, 28, 29, 30, 31, 32, 33, 34-р байр/ Гадна цахилгаан /				
	Кабелийн сувгийн огтлол, Кабель шугамтай огтлолцох, Муфтны бүдүүвч				
	Захирал	Р.Батбаатар	ЕГ шифр:	Масштаб:	Огноо:
	Инженер	Б.Бат-Эрдэнэ	ДНТ-12/2017	М1:	2017-11-15
Гүйцэтгэсэн	Д.Мягмаржаргал	ТГ шифр:	Хуудас:	Бүх хуудас:	
Шалгасан	Ц.Хасбаатар	ЯБ-АЗ-17-51-1	ГЦ-8	24	

Холбооны шугамтай кабелийн сувагчлал зэрэгцэн явах хэсэглэл

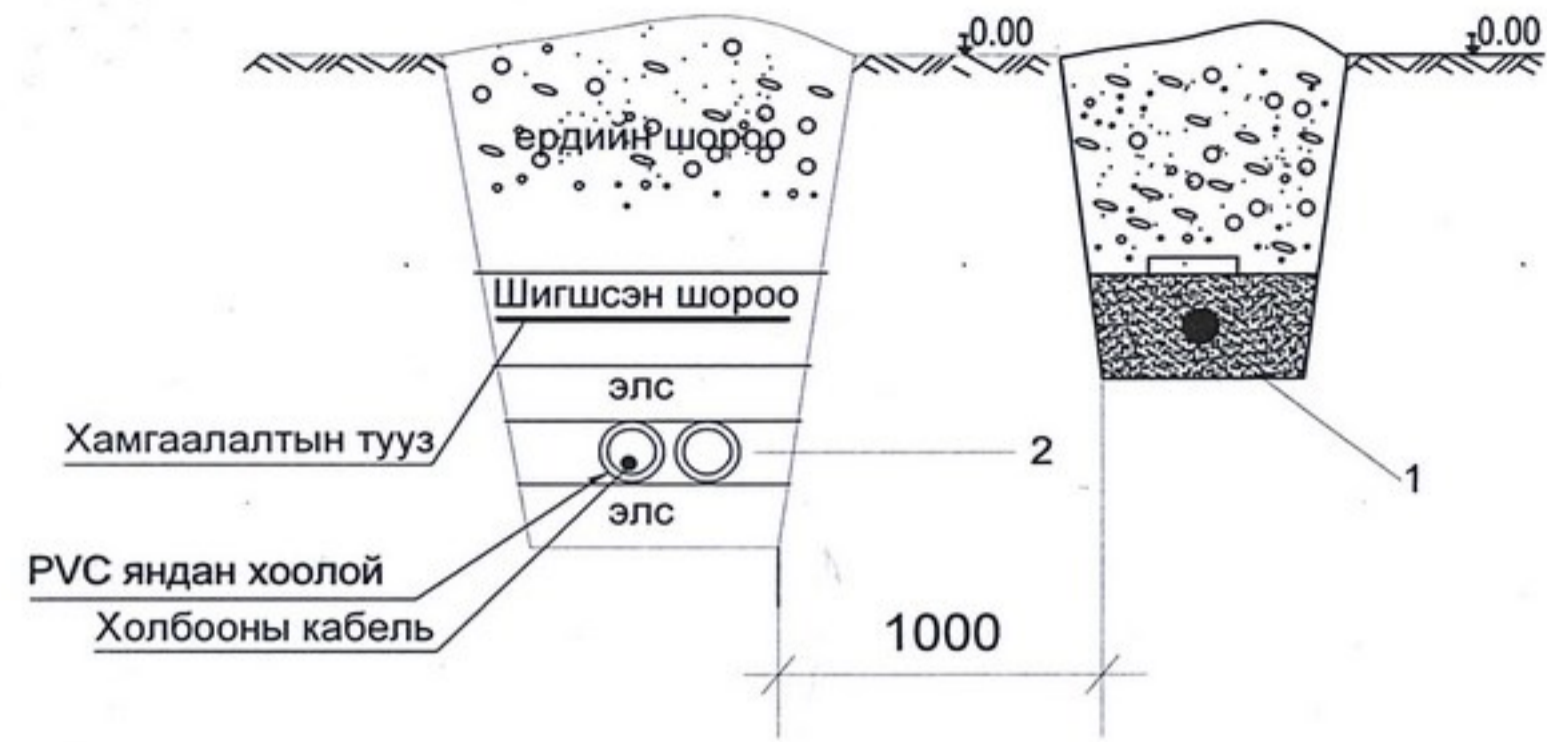

- 1. Цахилгааны шугам
- 2. Холбооны сувагчлал

Одоо байгаа кабель шугамтай огтлолцох хэсэглэл

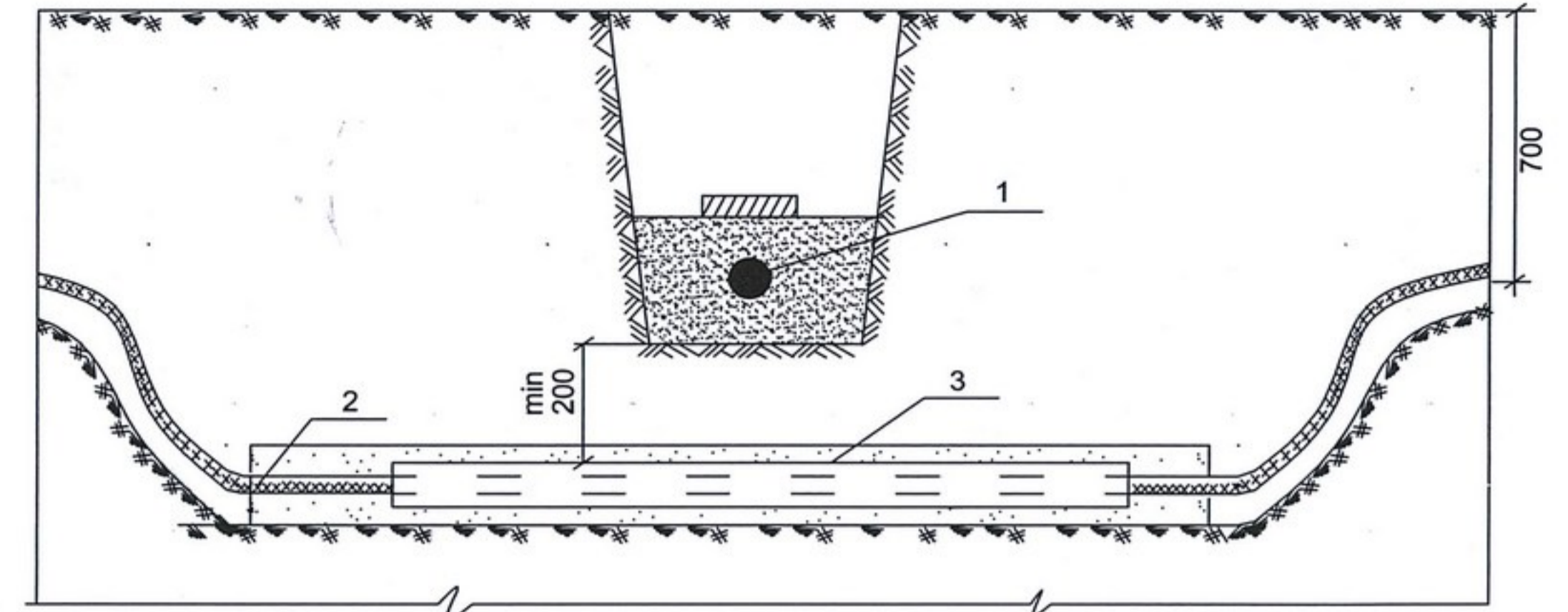

- 1. Одоо байгаа кабель шугам
- 2. Төлөвлөж буй кабель шугам
- 3. Төлөвлөж буй ган хоолой ф120

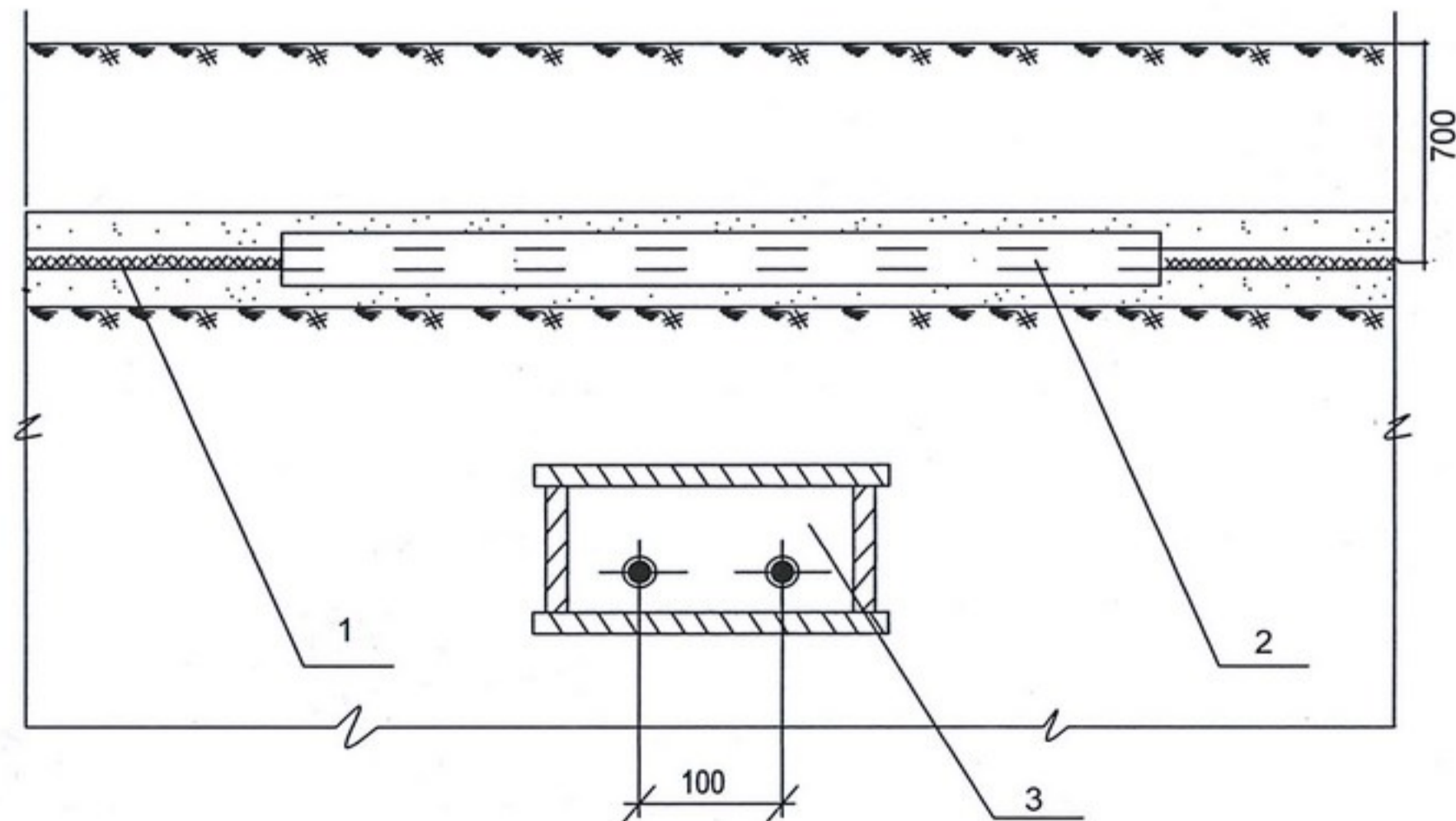

Бохирын шугамтай кабелийн суваг огтлолцох хэсэглэл

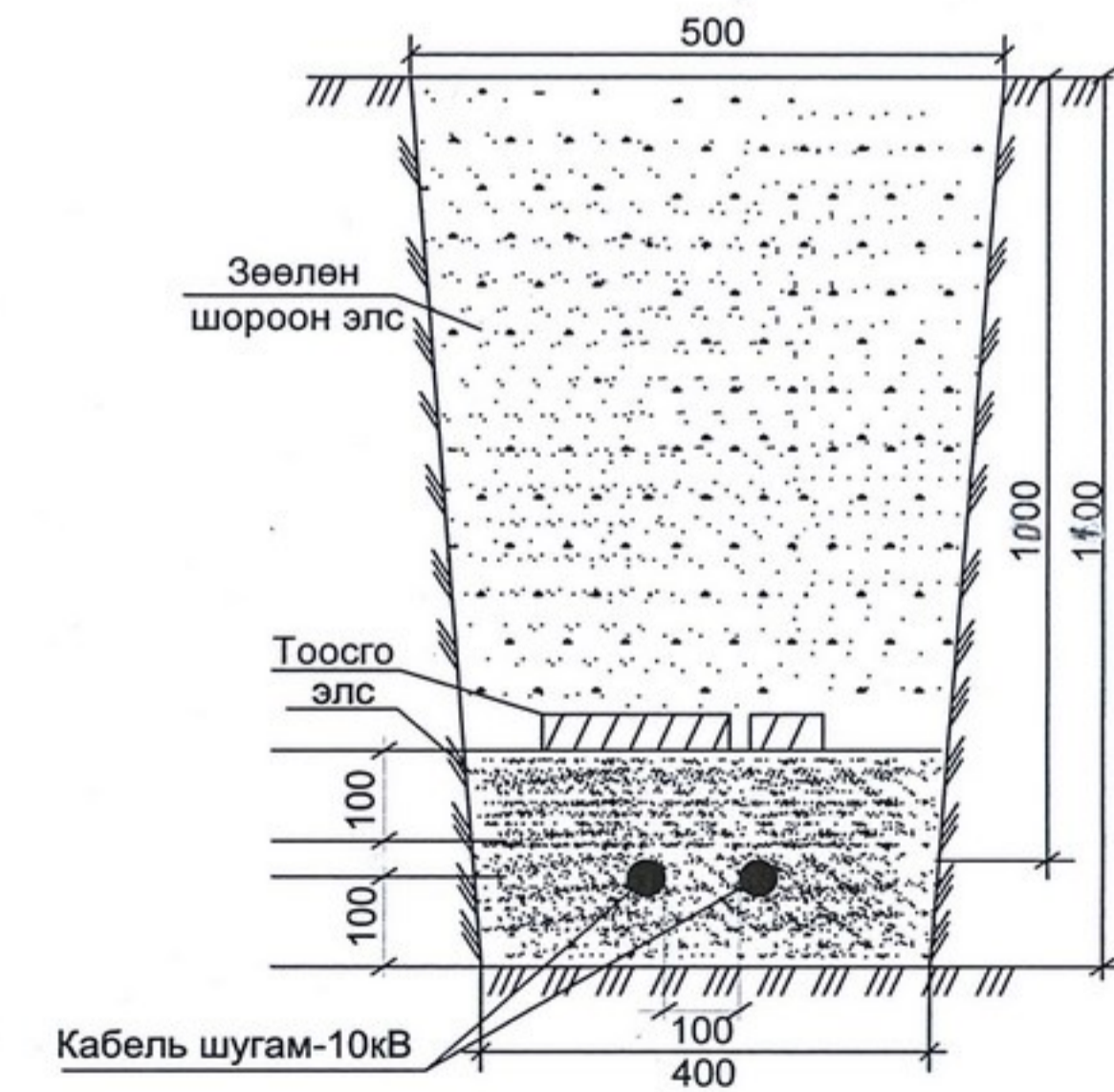

- 1. Кабель шугам
- 2. Ган хоолой φ120
- 3. Бохирын шугам

10-р хороолол МТ колонкоос 25-р эмийн сан КФС хүртэлх кабелийн суваг

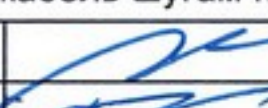
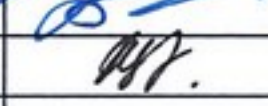

 <p>Цахилгаан, Холбоо дохиолол, Автоматийн зураг төсөл Зөвлөх үйлчилгээ Утас: 99058698, 70118698</p>	Улаанбаатар хот. Баянгол дүүрэг. 2-р хороо Ашиглалтын шаардлага хангахгүй барилгуудыг дахин барилгажуулах төсөл-БАГЦ- 6 /ЕСӨН ШАР СӨХ - 26, 27, 28, 29, 30, 31, 32, 33, 34-р байр/ Гадна цахилгаан / Төлөвлөж буй кабель шугам нь одоо байгаа кабель шугамтай огтлолцох					
	Захирал		Р.Батбаатар	ЕГ шифр:	Масштаб:	Огноо:
	Инженер		Б.Бат-Эрдэнэ	ДНТ-12/2017	M1:	2017-11-15
	Гүйцэтгэсэн		Д.Мягмаржаргал	ТГ шифр:	Хуудас:	Бүх хуудас:
"Ялгуунбаян" ХХК	Шалгасан		Ц.Хасбаатар	ЯБ-А3-17-51-1	ГЦ-9	24

Ган хоолой авто зам доогуур явах огтлол
Огтлол 1-1 Хэрмэсийн урд авто зам

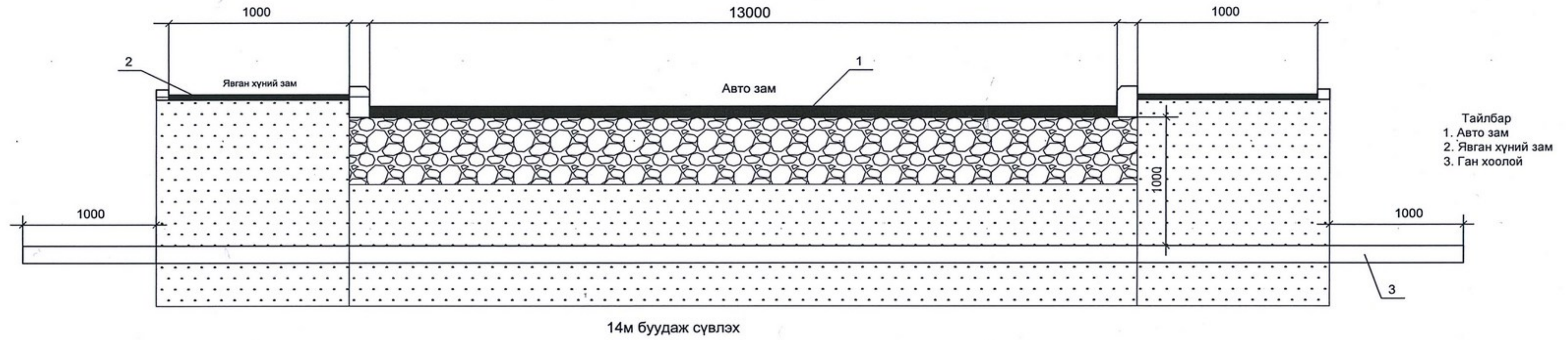

Тайлбар
1. Авто зам
2. Явган хүний зам
3. Ган хоолой

Ган хоолой дээрээс харсан байдал

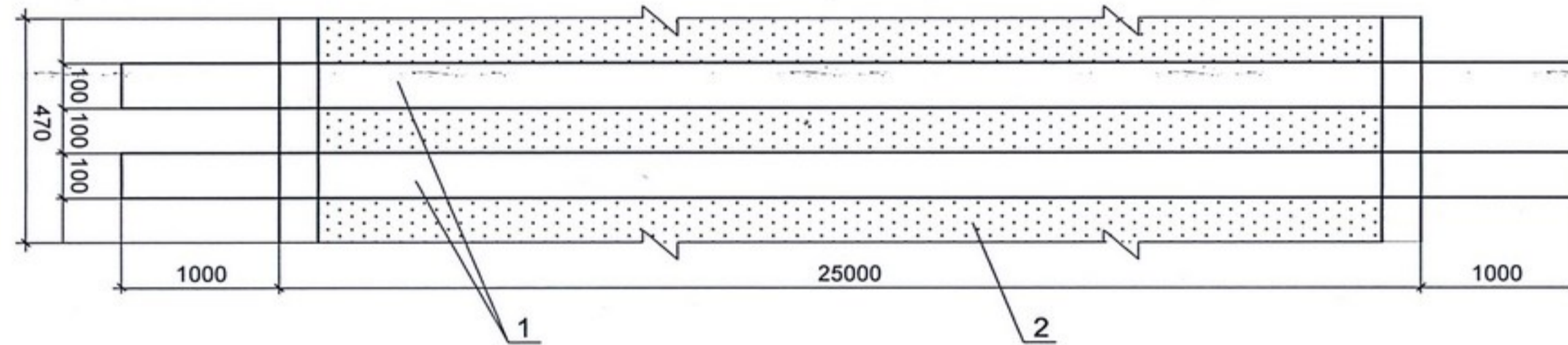

1. Ган хоолой Ф120мм
2. Газрын хөрс

КАБЕЛИЙН СУВАГИЙН ОГТЛОЛ

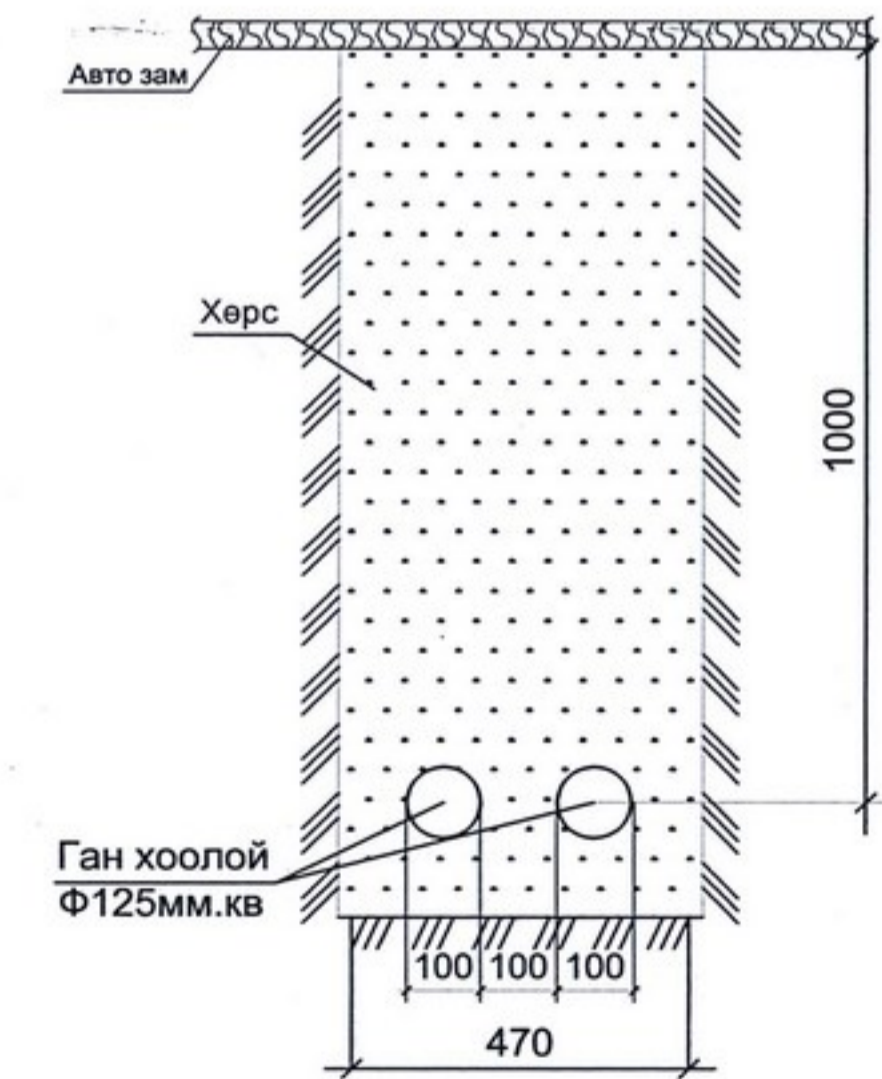

 Цахилгаан, Холбоо дохиолол, Автоматийн зураг төсөл Зөвлөх үйлчилгээ Утас: 99058698, 70118698	Улаанбаатар хот. Баянгол дүүрэг. 2-р хороо Ашиглалтын шаардлага хангахгүй барилгуудыг дахин барилгажуулах төсөл-БАГЦ- 6 /ЕСӨН ШАР СӨХ - 26, 27, 28, 29, 30, 31, 32, 33, 34-р байр/ Гадна цахилгаан / Авто зам доогуур огтлолцон гарах ган хоолой Ø120				
	Захирал	Р.Батбаатар	ЕГ шифр:	Масштаб:	Огноо:
	Инженер	Б.Бат-Эрдэнэ	ДНТ-12/2017	М1:	2017-11-15
	Гүйцэтгэсэн	Д.Мягмаржаргал	ТГ шифр:	Хуудас:	Бүх хуудас:
Шалгасан	Ц.Хасбаатар	ЯБ-А3-17-51-I	ГЦ-10	24	

Ган хоолой авто зам доогуур явах огтлол
Огтлол 2-2 МТ колонкийн урд авто зам

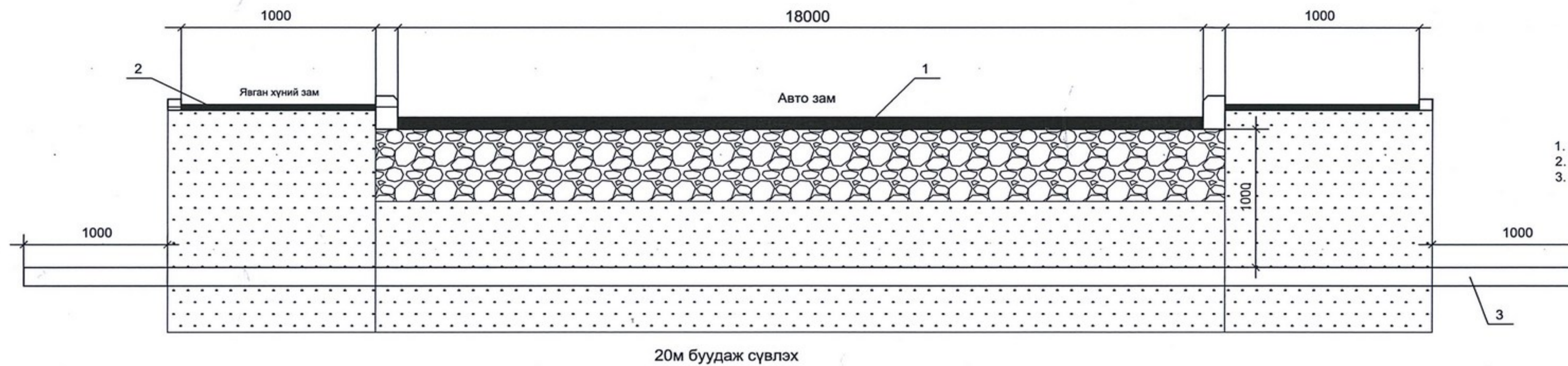

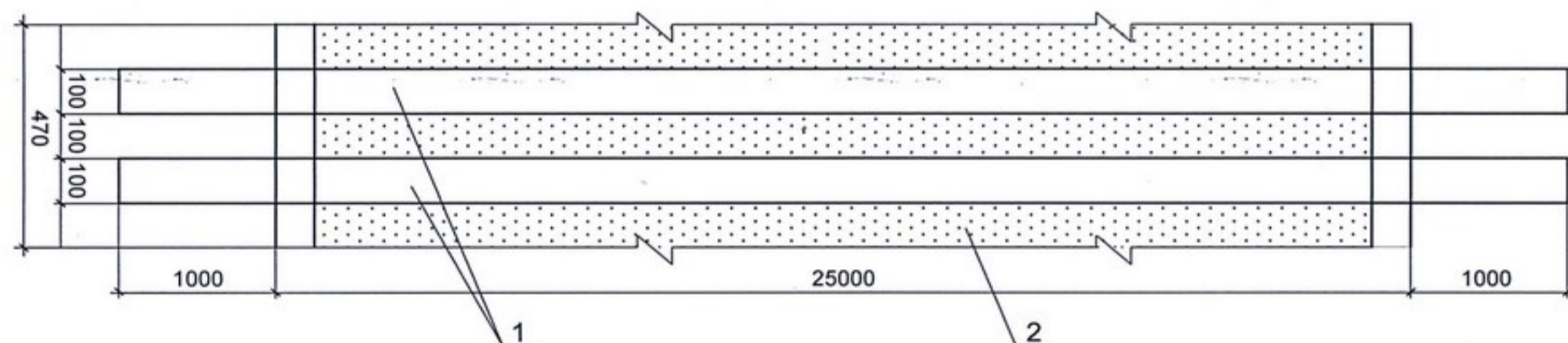

Ган хоолой дээрээс харсан байдал

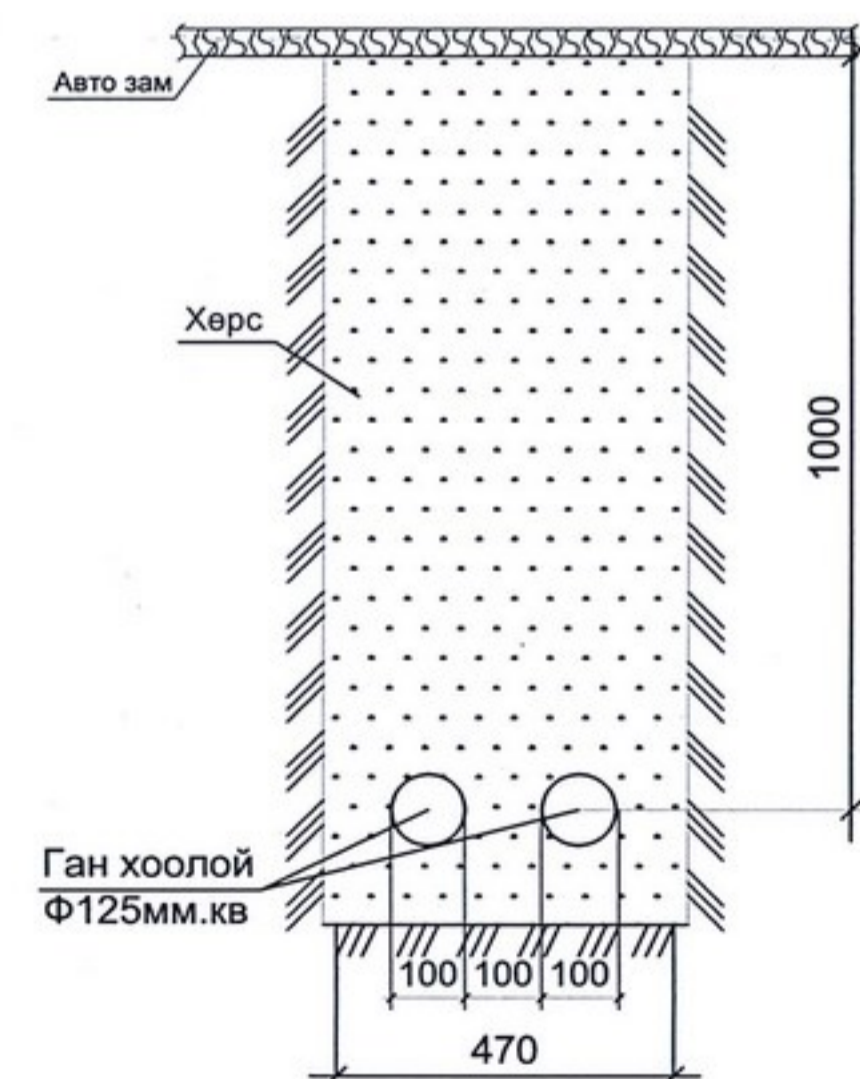

- 1. Ган хоолой Ф120мм
- 2. Газрын хөрс

КАБЕЛИЙН СУВАГИЙН ОГТЛОЛ



 Цахилгаан, Холбоо дохиолол, Автоматийн зураг төсөл Зөвлөх үйлчилгээ Утас: 99058698, 70118698	Улаанбаатар хот. Баянгол дүүрэг. 2-р хороо Ашиглалтын шаардлага хангахгүй барилгуудыг дахин барилгажуулах төсөл-БАГЦ- 6 /ЕСӨН ШАР СӨХ - 26, 27, 28, 29, 30, 31, 32, 33, 34-р байр/ Гадна цахилгаан / Авто зам доогуур огтлолцон гарах ган хоолой Ø120				
	Захирал	Р.Батбаатар	ЕГ шифр:	Масштаб:	Огноо:
	Инженер	Б.Бат-Эрдэнэ	ДНТ-12/2017	М1:	2017-11-15
	Гүйцэтгэсэн	Д.Мягмаржаргал	ТГ шифр:	Хуудас:	Бүх хуудас:
"Ялгуунбаян" ХХК	Шалгасан	Ц.Хасбаатар	ЯБ-АЗ-17-51-1	ГЦ-10-1	24

Ган хоолой авто зам доогуур явах огтлол
Огтлол 3-3 МТ колонкийн урд авто зам

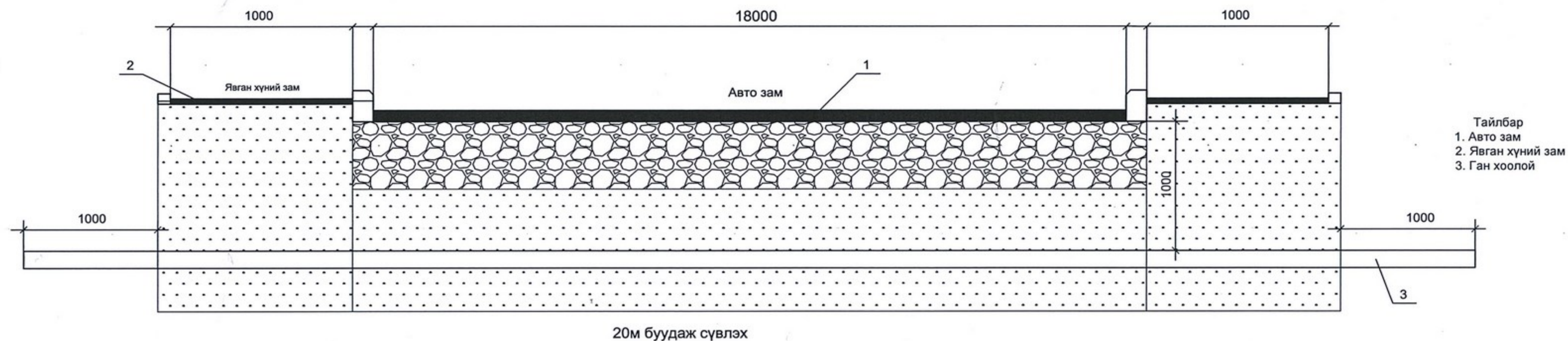

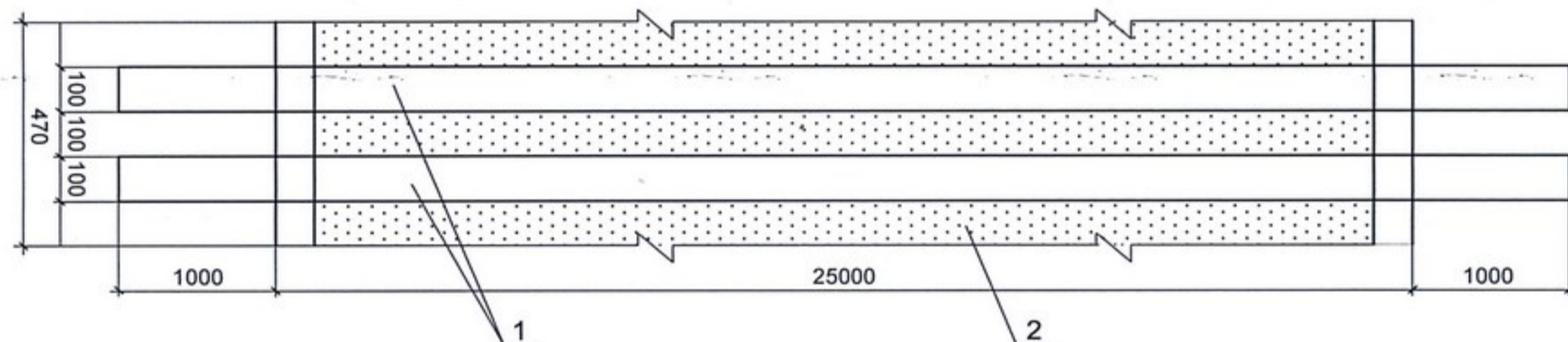

Ган хоолой дээрээс харсан байдал

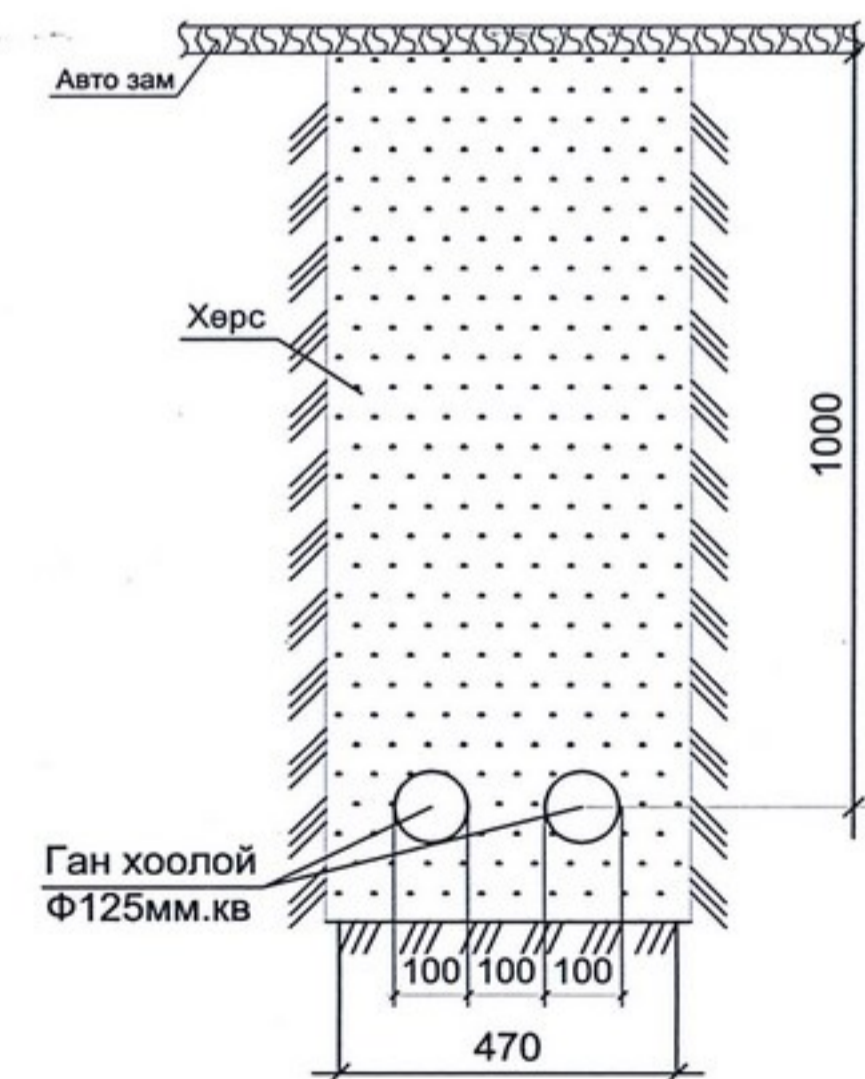

1. Ган хоолой Ф120мм
2. Газрын хөрс

КАБЕЛИЙН СУВАГИЙН ОГТЛОЛ



 Цахилгаан, Холбоо дохиолол, Автоматийн зураг төсөл Зөвлөх үйлчилгээ Утас: 99058698, 70118698	Улаанбаатар хот. Баянгол дүүрэг. 2-р хороо Ашиглалтын шаардлага хангахгүй барилгуудыг дахин барилгажуулах төсөл-БАГЦ- 6 /ЕСӨН ШАР СӨХ - 26, 27, 28, 29, 30, 31, 32, 33, 34-р байр/ Гадна цахилгаан / Авто зам доогуур огтлолцон гарах ган хоолой Ø120				
	Захирал	Р.Батбаатар	ЕГ шифр:	Масштаб:	Огноо:
	Инженер	Б.Бат-Эрдэнэ	ДНТ-12/2017	М1:	2017-11-15
	Гүйцэтгэсэн	Д.Мягмаржаргал	ТГ шифр:	Хуудас:	Бүх хуудас:
"Ялгуунбаян" ХХК	Шалгасан	Ц.Хасбаатар	ЯБ-А3-17-51-1	ГЦ-10-2	24

Ган хоолой авто зам доогуур явах огтлол
Огтлол 4-4 25-р эмийн сан авто зам

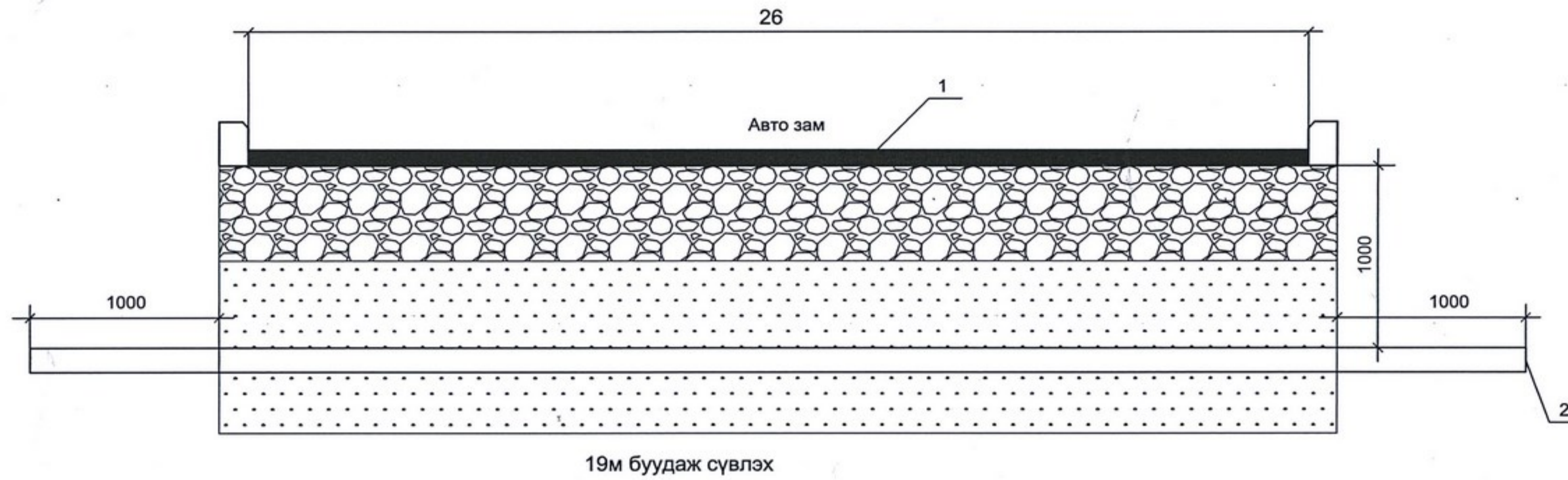

Тайлбар
1. Авто зам
2. Ган хоолой

Ган хоолой дээрээс харсан байдал

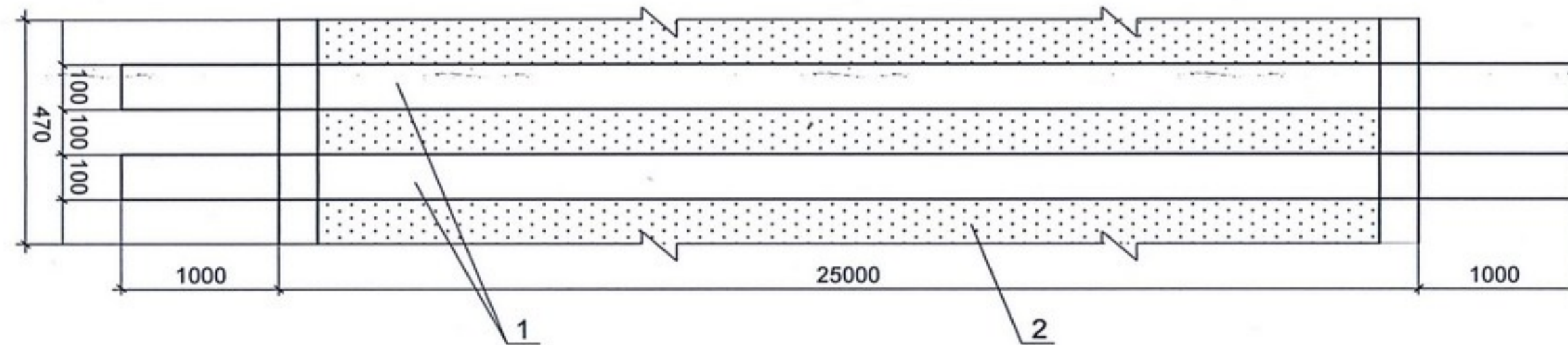

1. Ган хоолой Ф120мм
2. Газрын хөрс

КАБЕЛИЙН СУВАГИЙН ОГТЛОЛ

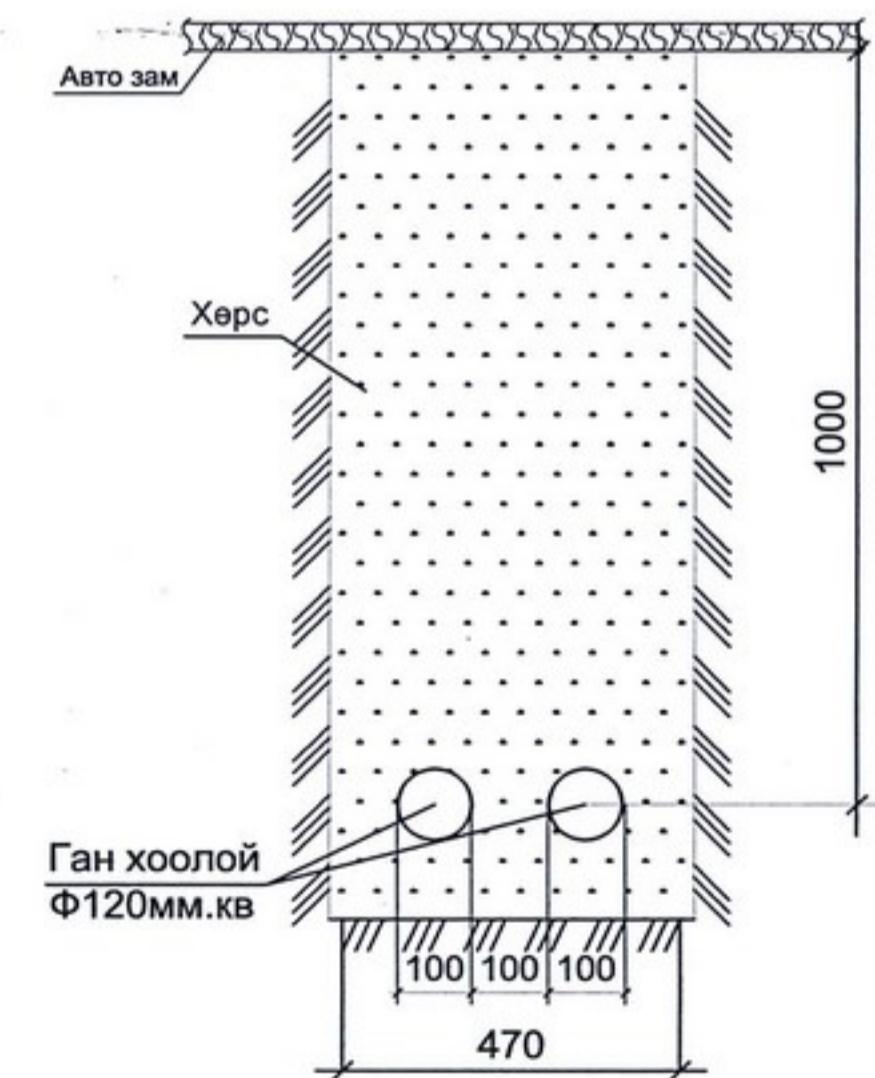

 Цахилгаан, Хэлбэр дохиолол, Автоматийн зураг төсөл Зөвлөх үйлчилгээ Утас: 99058698, 70118698	Улаанбаатар хот. Баянгол дүүрэг. 2-р хороо Ашиглалтын шаардлага хангахгүй барилгуудыг дахин барилгажуулах төсөл-БАГЦ- 6 /ЕСӨН ШАР СӨХ - 26, 27, 28, 29, 30, 31, 32, 33, 34-р байр/ Гадна цахилгаан / Авто зам доогуур огтлолцон гарах ган хоолой Ø120				
	Захирал	Р.Батбаатар	ЕГ шифр:	Масштаб:	Огноо:
	Инженер	Б.Бат-Эрдэнэ	ДНТ-12/2017	М1:	2017-11-15
	Гүйцэтгэсэн	Д.Мягмаржаргал	ТГ шифр:	Хуудас:	Бүх хуудас:
"Ялгуунбаян" ХХК	Шалгасан	Ц.Хасбаатар	ЯБ-А3-17-51-1	ГЦ-10-3	24

Кабель шугам авто замтай огтлолцох үеийн технологийн зураг

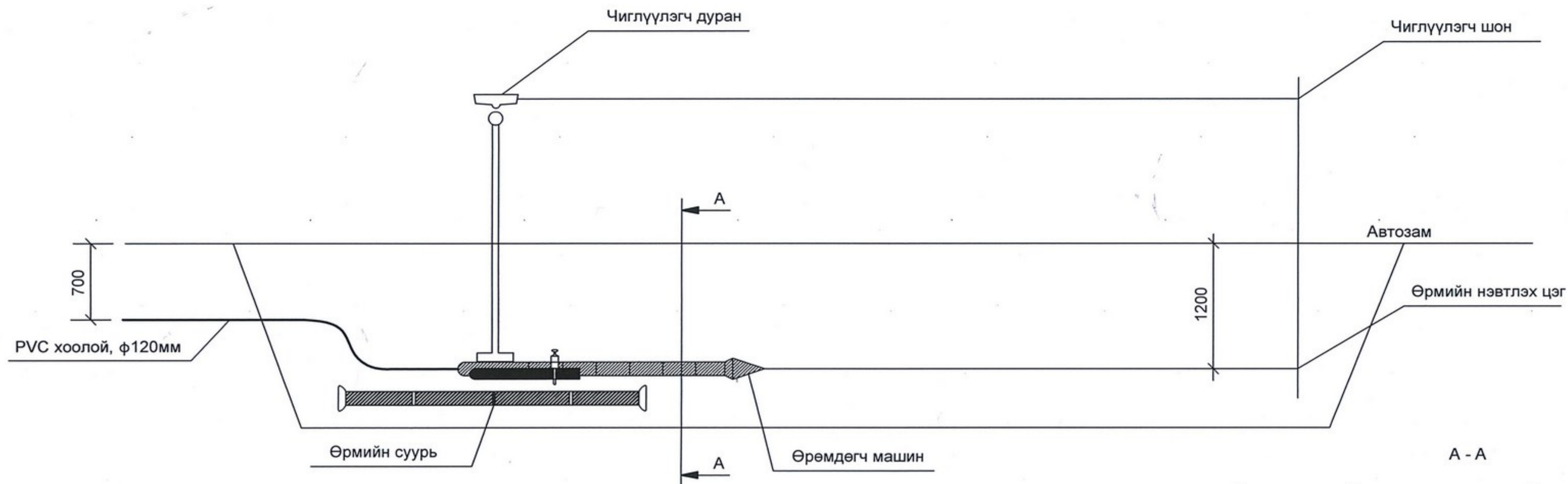

Газар өрөмдхийн өмнөх хөрс

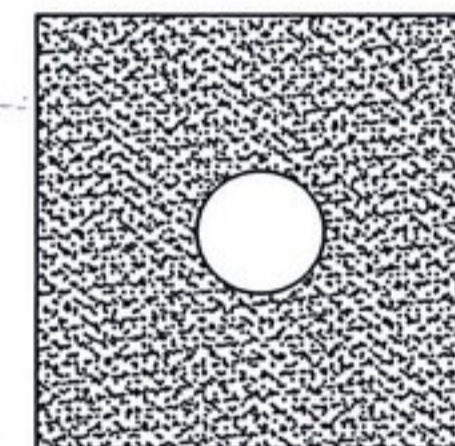

Газар өрөмдсөний дараах хөрс

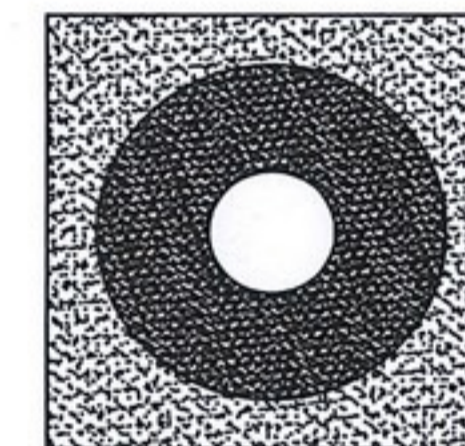

Кабель шугам автозам доогуур сүвлэх

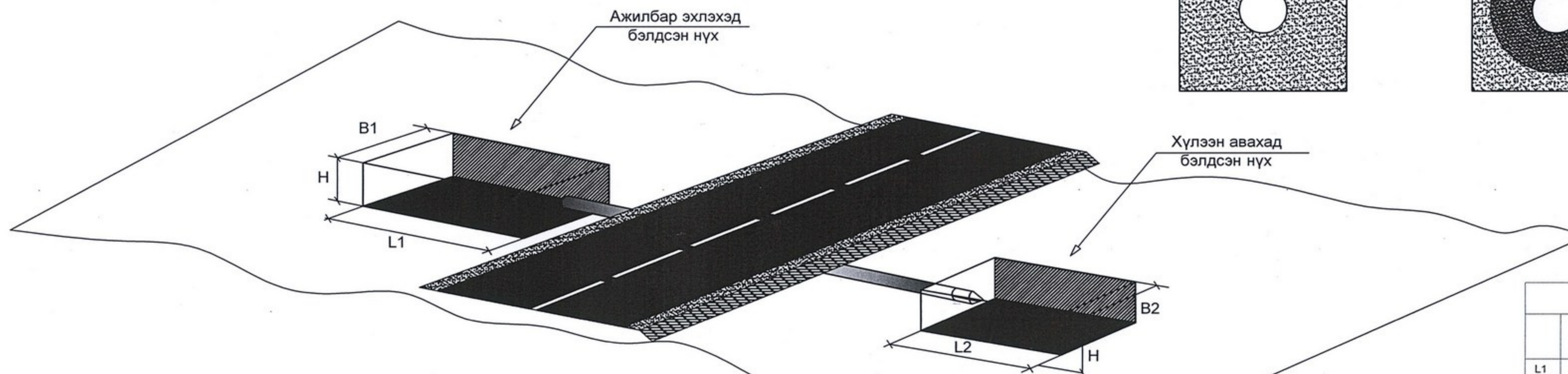

Тайлбар

Замын саадыг сэтэлж ухахгүйгээр хэвтээ чигт суваг өрөмдөх технологи :
 Олон улсад ашиглаж байгаа хамгийн сүүлийн үеийн тоног төхөөрөмжийг ашиглан автозам болон газарт учирсан саад тотгорыг сэтэлж ухахгүйгээр хэвтээ болон налуу чиглэлд 25м хүртэл урттай цооног газар доогуур өрөмдөн ган хоолойг суурилуулах технологи ашиглана.
 Өрөмдөгч машины хошуу нь газрыг өрөмдөхдөө өрөмний диаметрийн хэмжээний нүх гаргах ба шороогоор гадагш гаргахгүйгээр хананд нь нягтруулан шахах замаар газар доогуур өрөмддөг тул автозам доогуур хийгдсэн ажлын дараа суулт өгөх, элдэв хүндрэл гарах боломжгүй сайн талтай байна.

Зай хэмжээ, м		
	Нэг кабельд	Хоёр ба түүнээс дээш кабельд
L1	6	6
L2	6	6
B1	1	1.5
B2	1	1.5

 Цахилгаан, Холбоо дохиолол, Автоматичийн зураг төсөл, Зөвлөх үйлчилгээ Утас: 99058698, 70118698 "Ялгуунбаян" ХХК	Улаанбаатар хот, Баянгол дүүрэг, 2-р хороо				
	Ашиглалтын шаардлага хангахгүй барилгуудыг дахин барилгажуулах төсөл-БАГЦ- 6 /ЕСӨН ШАР СӨХ - 26, 27, 28, 29, 30, 31, 32, 33, 34-р байр/ Гадна цахилгаан /				
	Кабель шугам авто замтай огтлолцох үеийн технологи ба авто зам доогуур сүвлэх				
	Захирал	Р.Батбаатар	ЕГ шифр:	Масштаб:	Огноо:
Инженер	Б.Бат-Эрдэнэ	ДНТ-12/2017	M1:	2017-11-15	
Гүйцэтгэсэн	Д.Мягмаржаргал	ТГ шифр:	Хуудас:	Бүх хуудас:	
Шалгасан	Ц.Хасбаатар	ЯБ-А3-17-51-I	ГЦ-11	24	

Өгөгдөл: 1inch = 0.0254м
 Ган хоолой тавих гүн - H=1.5м=4.9ft 1feet = 0.305м
 Ган хоолойн - гадна диаметр Ф133мм = 5.2inch
 Ган хоолойн дотор диаметр Ф123мм 1pound = 0.454kr
 Ган хоолойн зузаан 5мм

1. IM - Динамик ачаалал

$$IM = \frac{33(1.0-0.125H)}{100} = 0.128 \quad IM = 0.128(12.8\%)$$

Дугуйн ачаалал тархах талбай

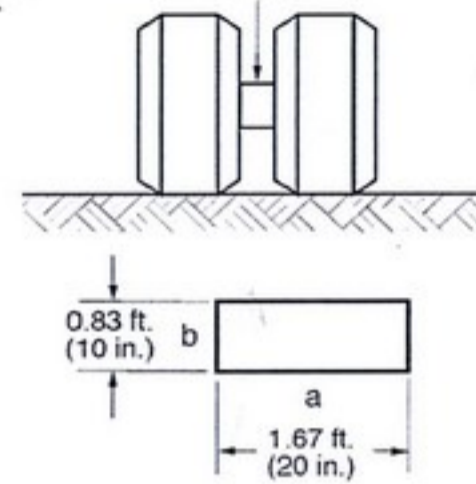

Ган хоолойг авто замын дагуу параллель тавих тавих нөхцөл

	H, ft	H, ft	Spread a, ft	Spread b, ft
Хүнд нөхцөл буюу ачааны авто машин байнга ачаалалтай байх нөхцөл	2.03<H<5.5	32000lbs	a+4+1.15H	b+1.15H

2. A=(Spread a)(Spread b)

$$A=(a+4+1.15H)(b+1.15H)=(1.67+4+1.15*4.9)(0.83+1.15*4.9)$$

$$A=(11.3ft)(6.46ft)=73ft^2$$

2. Дугуйн дундаж даралтын хэмжээ

$$W = \frac{P(1+IM)}{A} = \frac{32000(1+0.128)}{73ft^2} = 494.4lbs/ft^2$$

3. Ган хоолойнд хамгийн их ачаалал үзүүлэх хэмжээ

$$W_T = wLS_T = 494.4*6.46*0.53=1692 \text{ pounds}$$

Хэрвээ хоолойн дагуу авто машин авто машин явах тохиолдолд 5.2inch манай ган хоолойнд $S_T=0.53ft$
 L= тархалт нь b байна. $L_b=(\text{Spread } b)=6.46ft$

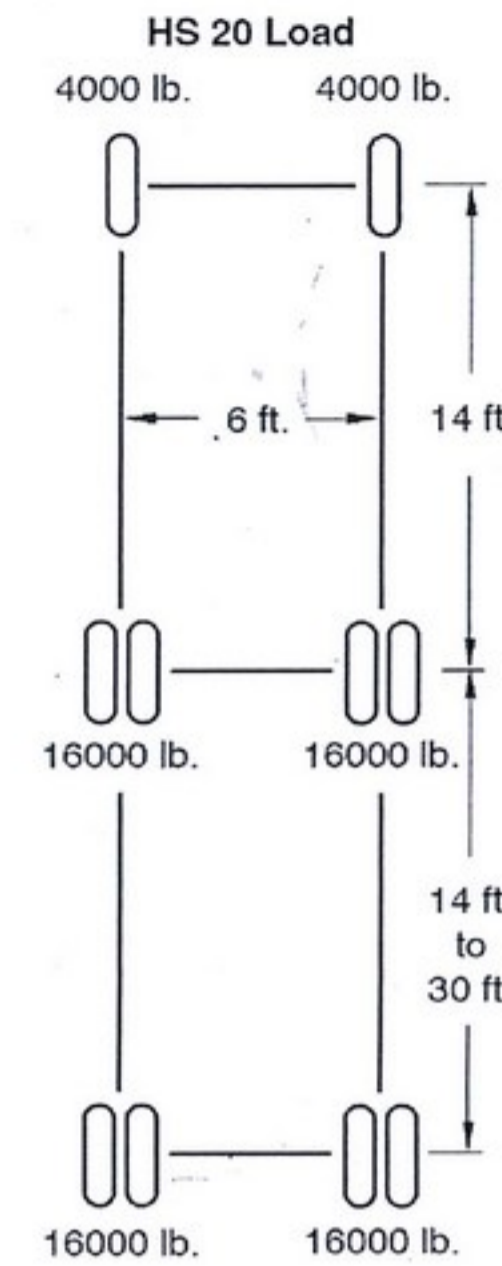
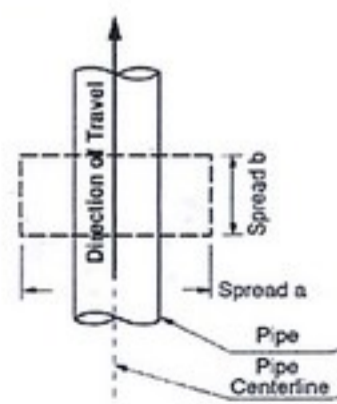

4. Ган хоолойнд дарах ачааллын тооцоо

$$R_0=0.53ft \quad L = 6.46ft$$

$$L_e = L+1.75(3/4R_0) = 6.46+1.75(3/4*0.53) = 7.15ft$$

$$W_L = W_T / L_e = 1692/7.15=236.6 \text{ (pounds per linear foot)} = 236lbs/ft$$

1м гүнд тавигдах ган хоолойн дагуу тээврийн хэрэгсэл явахад, 1feet буюу 0,3м талбайд 182,7кг ачаалал ноогдож байна. Иймд манай ган хоолой 1м хамгийн багадаа 1,5тонн даах чадвартай.

Улаанбаатар хот. Баянгол дүүрэг. 2-р хороо Ашиглалтын шаардлага хангахгүй барилгуудыг дахин барилгажуулах төсөл-БАГЦ- 6 /ЕСӨН ШАР СӨХ - 26, 27, 28, 29, 30, 31, 32, 33, 34-р байр/ Гадна цахилгаан / Авто зам доогуур тавих хоолойд дарах ачааллын тооцоо					
 Цахилгаан, Хөлбөө дохиолол, Автоматгийн зураг төсөл Зөвлөх үйлчилгээ Утас: 99056698, 70118698	Захирал	Р.Батбаатар	ЕГ шифр:	Масштаб:	Огноо:
	Инженер	Б.Бат-Эрдэнэ	ДНТ-12/2017	M1:	2017-11-15
	Гүйцэтгэсэн	Д.Мягмаржаргал	ТГ шифр:	Хуудас:	Бүх хуудас:
"Ялгуунбаян" ХХК	Шалгасан	Ц.Хасбаатар	ЯБ-А3-17-51-1	ГЦ-12-1	24

Кабель шугам авто замтай огтлолцох хэсгийн огтлолууд

Огтлоцож буй №1-р цэг Хэрмэсийн урд зам доогуур сүвлэх

Огтлол 1-1

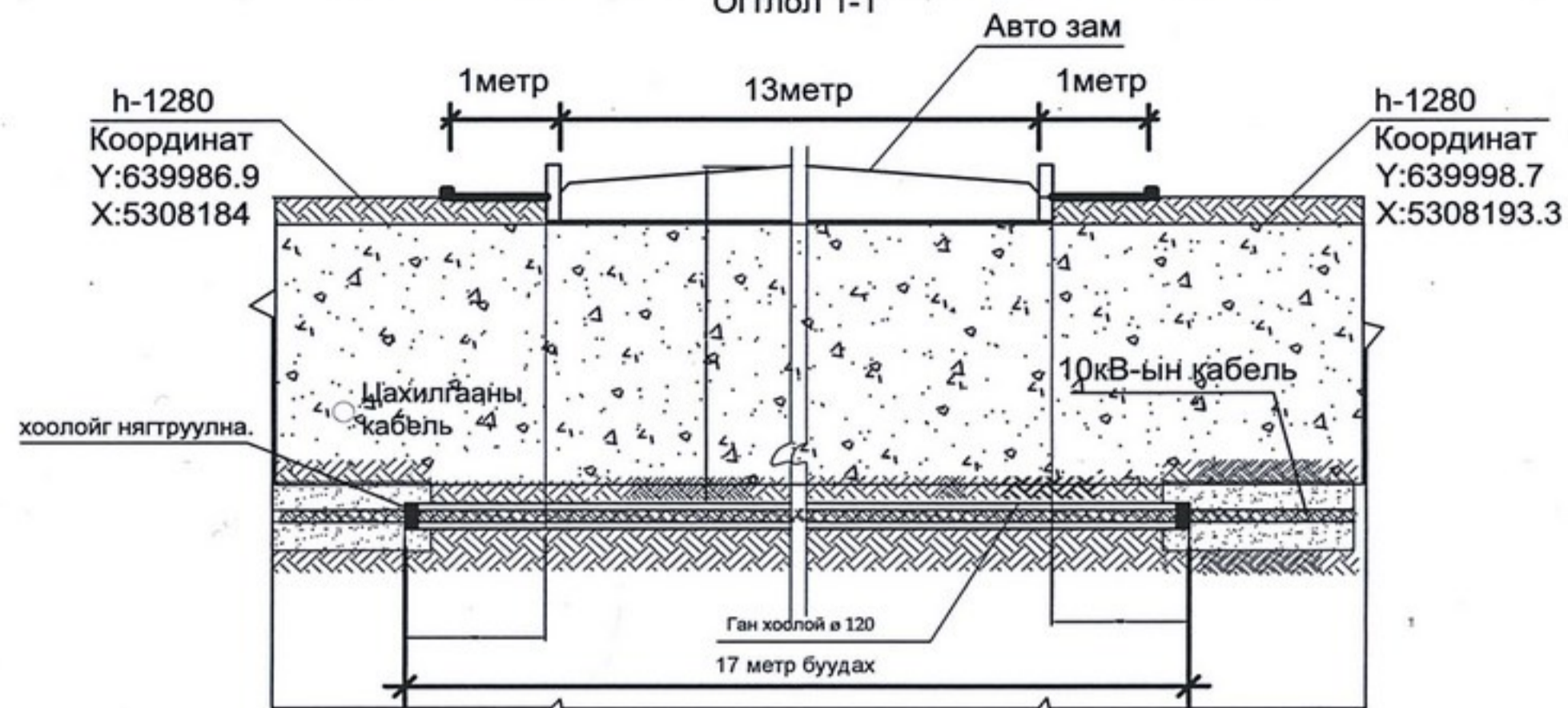

Огтлоцож буй №2-р цэг 10-р хороолол МТ колонкийн урд авто зам доогуур буудаж сүвлэх

Огтлол 2-2

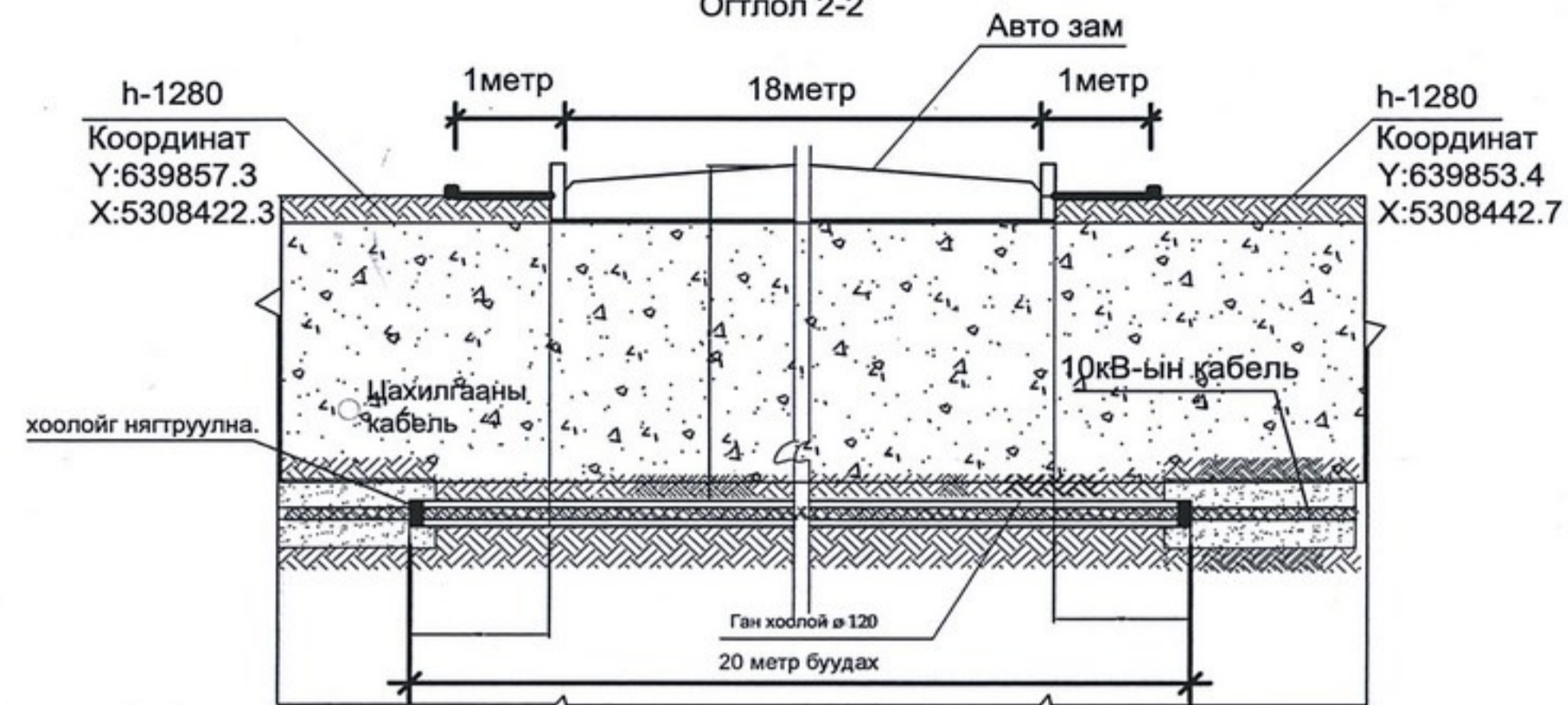

Огтлоцож буй №3-р цэг 10-р хороолол МТ колонкийн урд авто зам доогуур буудаж сүвлэх

Огтлол 3-3

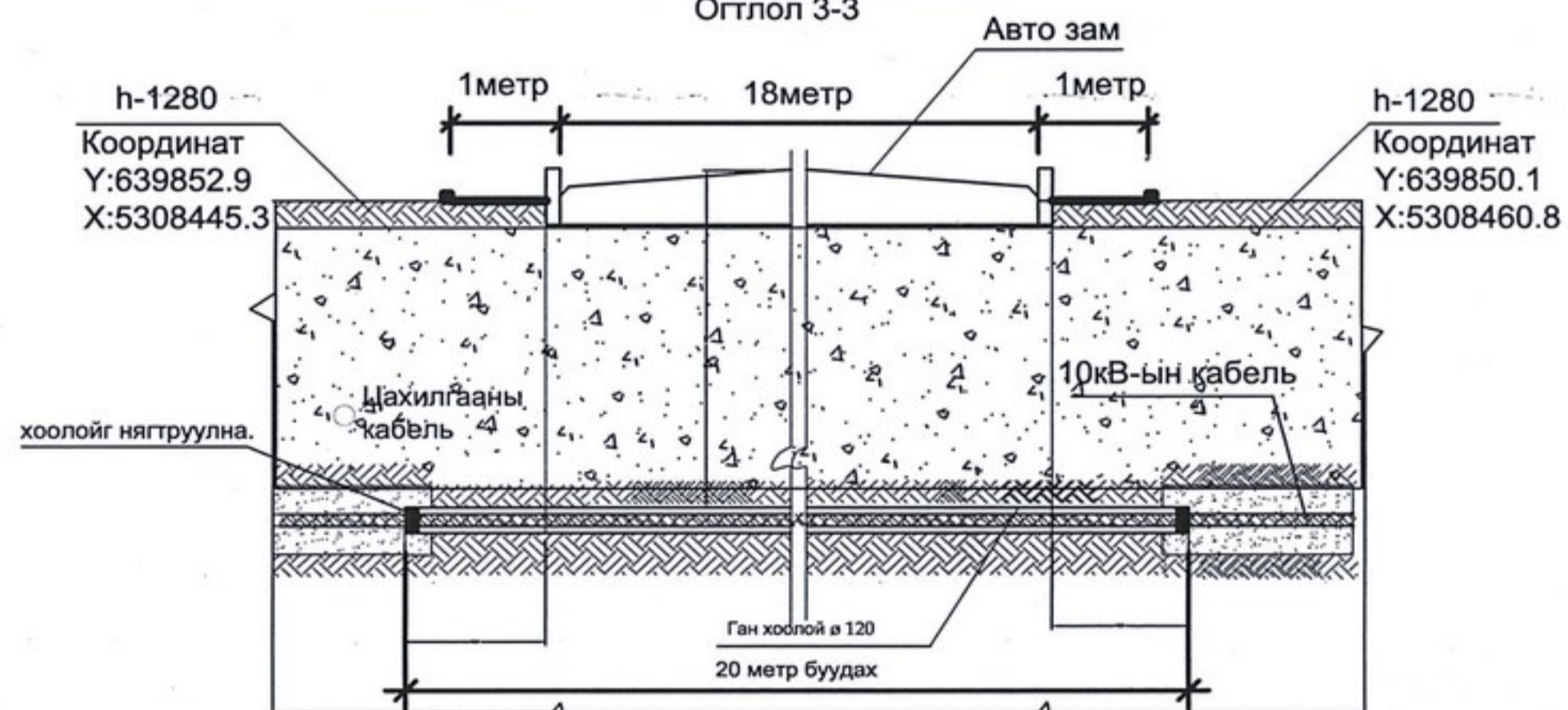

Огтлоцож буй №3-р цэг 25-р эмийн сан төв зам доогуур буудаж сүвлэх

Огтлол 4-4

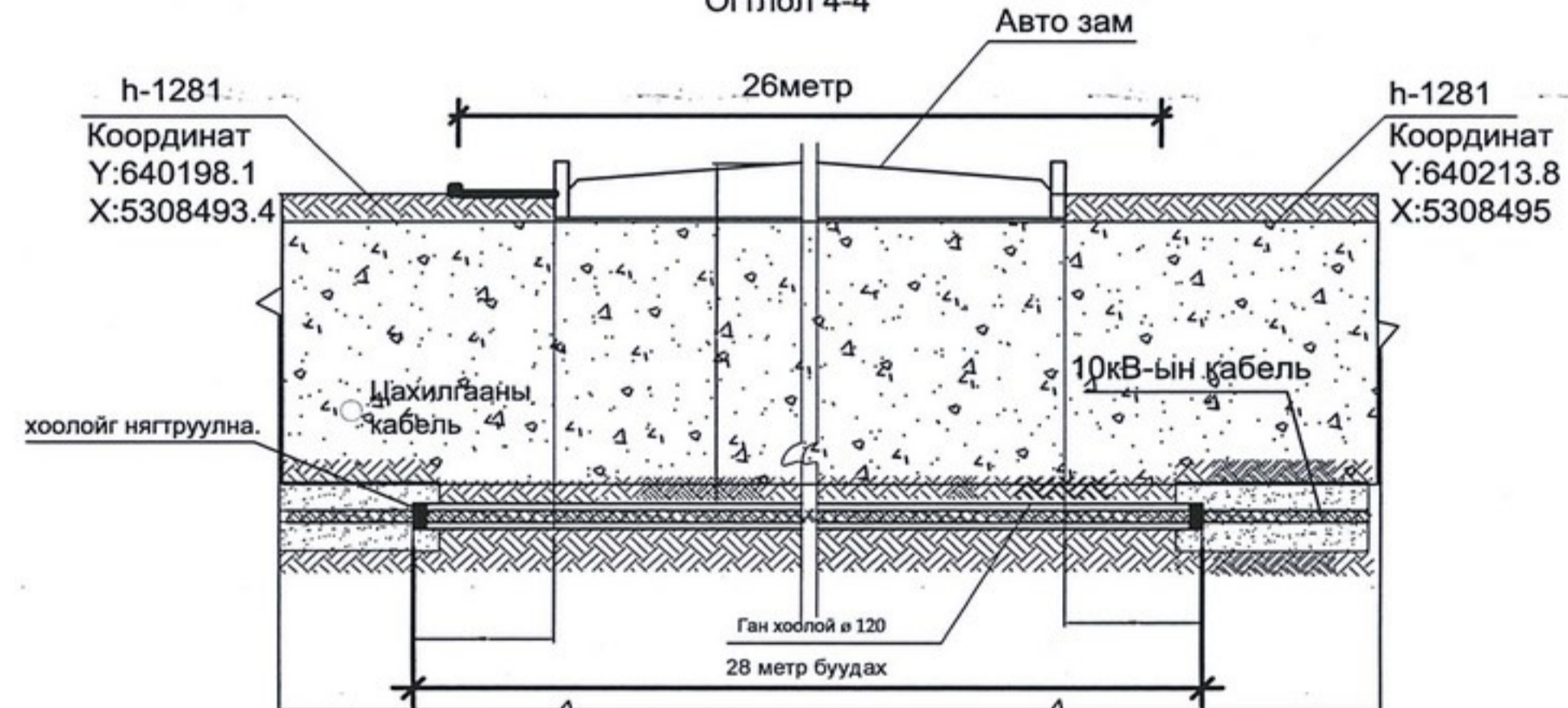

Цахилгаан, Хөлбөө дохиолол,
Автоматийн зураг төсөл
Зөвлөх үйлчилгээ
Утас: 99058698, 70118698

"Ялгуунбаян" ХХК

Улаанбаатар хот, Баянгол дүүрэг, 2-р хороо

Ашиглалтын шаардлага хангахгүй барилгуудыг дахин барилгажуулах төсөл-БАГЦ-6
/ЕСӨН ШАР СӨХ - 26, 27, 28, 29, 30, 31, 32, 33, 34-р байр/ Гадна цахилгаан /

Авто замтай зөрлөг хийх хэсэглэл

Захирал		Р.Батбаатар	ЕГ шифр:	Масштаб:	Огноо:
Инженер		Б.Бат-Эрдэнэ	ДНТ-12/2017	M1:	2017-11-15
Гүйцэтгэсэн		Д.Мягмаржаргал	ТГ шифр:	Хуудас:	Бүх хуудас:
Шалгасан		Ц.Хасбаатар	ЯБ-А3-17-51-I	ГЦ-12	24

Зөвшилцсөн: РБр *[Signature]* Н.Адъяа /30.01/2018 он

Д *[Signature]* / Ц.Лувсан /30-01-2018 он

П *[Signature]* / Ю.Нямжаргал /30-01-2018 он

Ш *[Signature]* / Ч.Гартаам /30-01-2018 он

Дагцү хэлбэрийн зураг

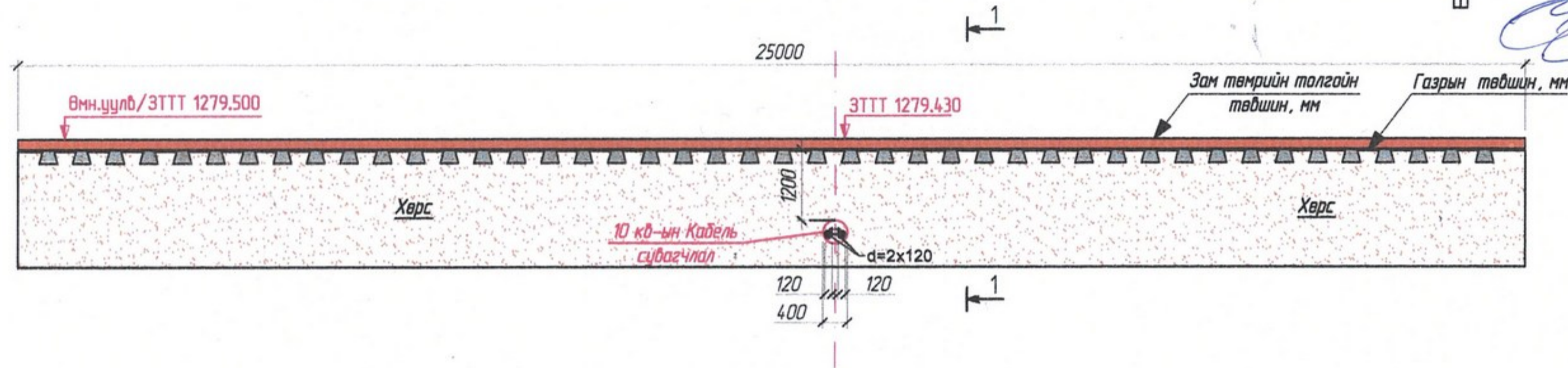

Хөндлөн огтлол

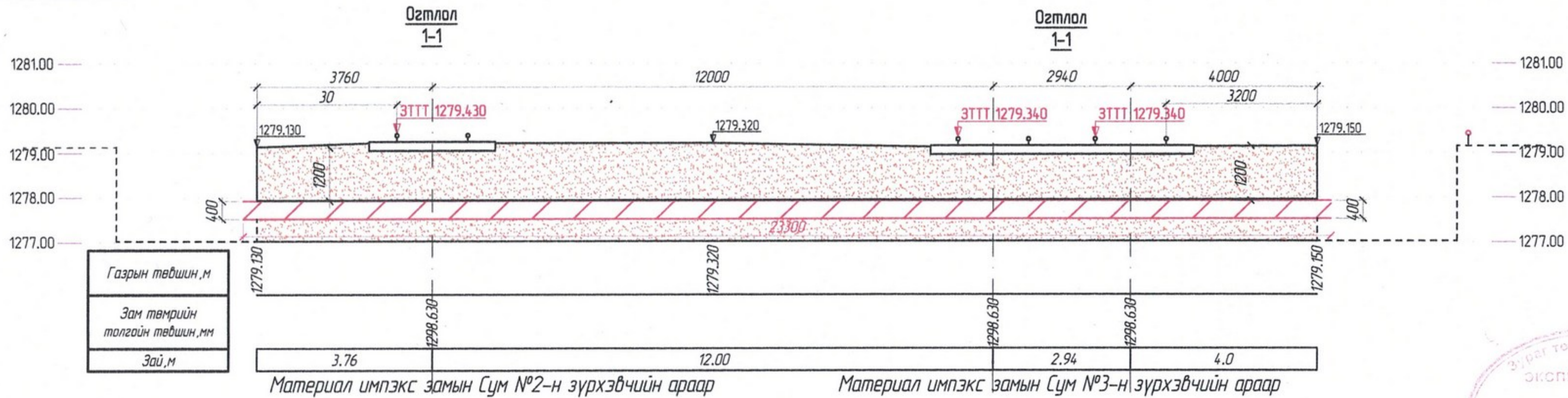

Тайлбар

1. Энэхүү зургийг 2018 оны 01-р сард УБТЗ-ын Техникийн бодлого Зураг төсөл инженерийн албаны хайгуул хэмжилтийн ажлыг үндэслэн боловсруулав.
2. Өндөржилт бодит бөгөөд ГЦТ №4517-ийн өндөр Н-1278,109-оос дамжуулан авсан болно.
3. Төмөр зам доогуур 10кВ-ын цахилгааны кабель хөндлөн гаргах үед төмөр замын, зам төмрийн улнаас доош 1,20м-с доош гүнд зориулалтын хамгаалалт болох 400мм-ийн төмөр дугуй хоолой дуудан суулгаж сүблэн гаргана. Сүбэгчлалын ажлыг хийхэд мэргэжлийн байгууллагаар заавал гүйцэтгүүлнэ.
4. Сүбэгчлал ажил хийх, хоолой дуудах, кабель сүблэх, ажлын үед төмөр замын ул шорооны доогуур дохиоллын кабель, шилэн кабель газар доор дайгаа учраас УБТЗ-ын Замын 2-р анги, Дохиолол холбооны 2-р ангийн **бие төлөөлөл болох ажил хариуцсан төлөөллийг газар дээр нь заавал байлцуулна!!**
5. Замын зуурын хуваарийг ашиглалтын зуураар авав.

<p>Монгол-Оросын хуль нийлүүлсэн нийгэмлэг Улаанбаатар төмөр зам Техникийн бодлого Зураг төсөл Инженерийн алба</p>	Улаанбаатар хот, Баянгол дүүргийн 4-р хорооны нутаг дэвсгэрт 10кВ-ын цахилгааны кабель шугам төмөр зам доогуур сүблэн гаргах зураг		Тэмдэглэгээ: Ув	
	Дарга	Ш.Эрдэнэбулган	Улаанбаатар өртөөнөөс салаалсан Материал импэксийн зам	
	Ер. инженер	Филиппов, О.Л		
	Гр. Ахлагч	Б.Цэрэндондог	Үе шат	Хуудас
Утас: 2124.2205	Гүйцэтгэсэн	Б.Андараадүд	Шифр: 09/2018	2018.01

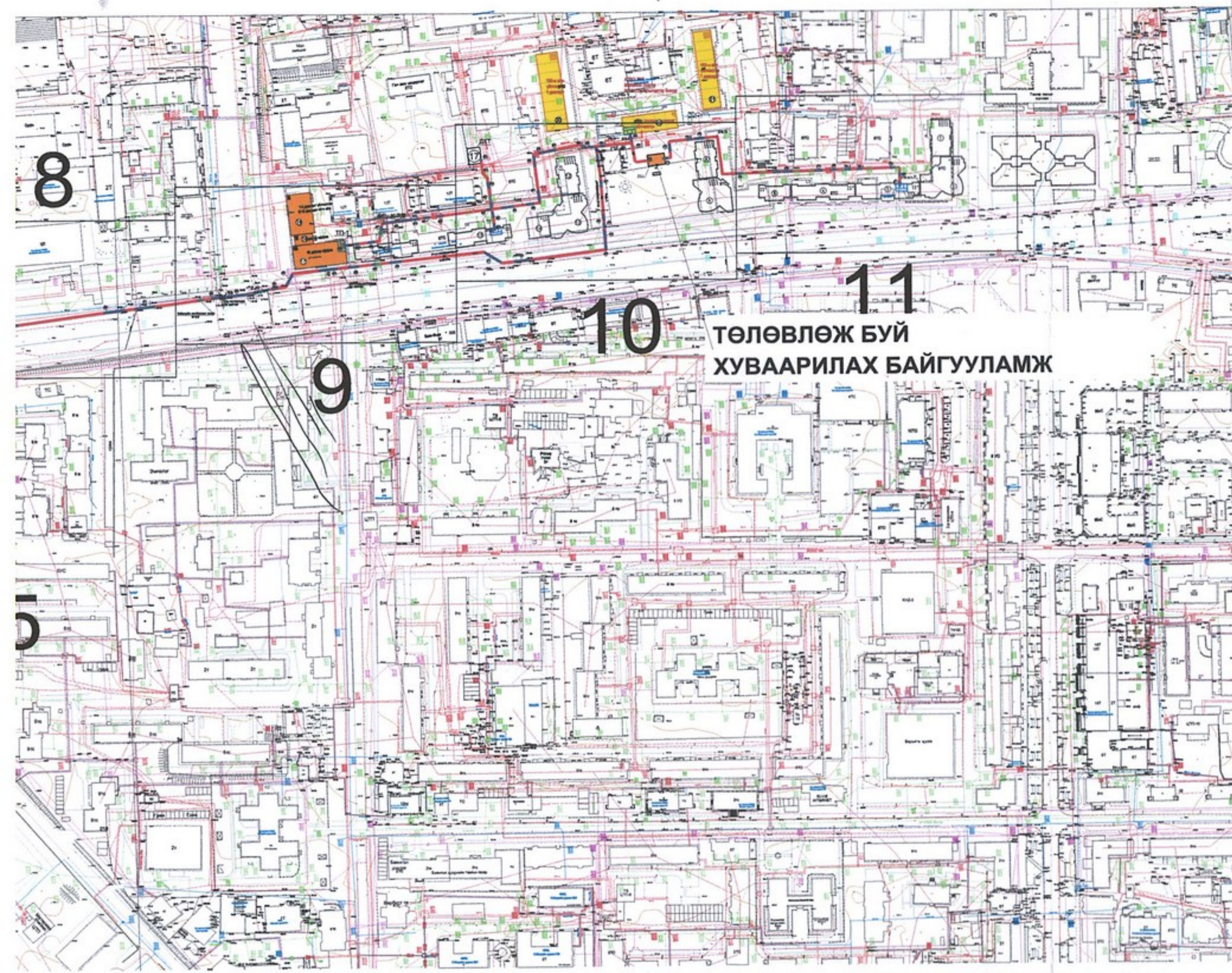

ТӨЛӨВЛӨЖ БУЙ ХУВААРИЛАХ БАЙГУУЛАМЖ

2017.12.22
 ХХК-ийн захирал
 Р.Батбаатар
 Улаанбаатар хот
 Баянгол дүүрэг
 2-р хороо
 Ашиглалтын шаардлага хангахгүй барилгуудыг дахин барилгажуулах төсөл-БАГЦ-6
 /ЕСӨН ШАР СӨХ - 26, 27, 28, 29, 30, 31, 32, 33, 34-р байр/

ЗӨВШӨӨРСӨН.
"ЦДҮС" ТӨХК-ИЙН ТЭРГҮҮН ДЭД ЗАХИРАЛ
ЕРӨНХИЙ ИНЖЕНЕР /Д.ЧИНБАТ/

УЛААНБААТАР ЦАХИЛГААН ТҮГЭЭХ СҮЛЖЭЭ ТӨХК-ИЙН
ДЭД ЗАХИРАЛ /Р.ДАГДАН/

НИЙСЛЭЛИЙН ХОТ ТӨЛӨВЛӨЛТ ЕРӨНХИЙ ТӨЛӨВЛӨГӨӨНИЙ ГАЗРЫН
ЦАХИЛГААНЫ ИНЖЕНЕР /Ж.ЭРДЭНЭБАТ/

НИЙСЛЭЛИЙН ОНЦГОЙ БАЙДЛЫН ГАЗРЫН
ДАРГА ХУРАНДАА /Ж.ЧҮЛТЭМСҮРЭН/

НИЙСЛЭЛИЙН АВТО ЗАМ ХӨГЖЛИЙН ГАЗАР
БЗХ-ИЙН ДАРГА /Ж.ДАВААСҮРЭН/

УЛААНБААТАР ДУЛААНЫ СҮЛЖЭЭ ТӨХК-НИЙ
ЕРӨНХИЙ ИНЖЕНЕР /Б.БАТБАЯР/

УС СУВГИЙН УДИРДАХ ГАЗРЫН
ЕРӨНХИЙ ИНЖЕНЕР /Ж.ДАГВАСҮРЭН/

МХС ТӨК-ИЙН УБХДС-ЫН БТА-НЫ
АХЛАХ ИНЖЕНЕР /Д.БАЛМАА/



27/11/2018
1. Анхаар. зөв зүйлээр
гэрч үзжээг хэргээр
сон.

- ИДЭГ
- байгаа
- «В-ын дэд станц
- лөж буй
- ын кабель шугам
- лөж буй
- рилах байгууламж
- лөж буй
- гууд
- байгаа
- ын шугам
- байгаа
- юны шугам
- байгаа
- гааны шугам
- байгаа
- шугам

УБХДС ХК
2018 оны 3/220,
ХТЕТГ-ийн 07/4439 тоот
сүлжээний үндсэн
урдгаар зөвшөөрсөн.
ХХК-с төрлийн
ноу изол гарсаар
дараа дараа зөвшөөрсөн
Шинэ 18 оръе,

НОБТ
Нэгж захирал
2017.12.22

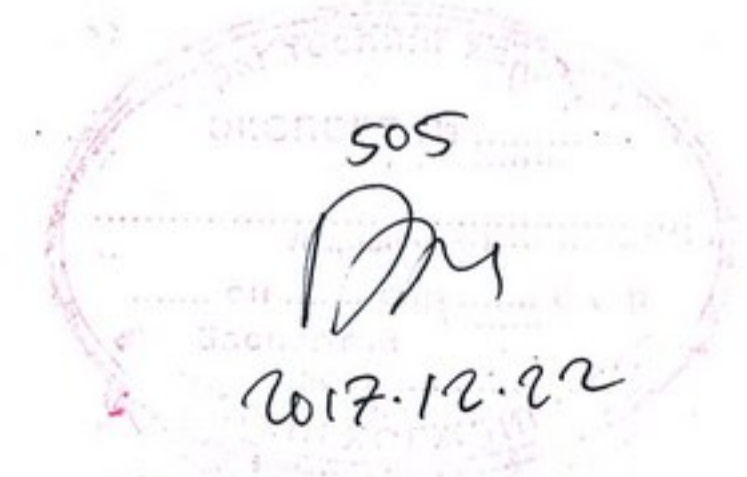

Зөвшөөрөлцсөн		
ЕТ	Б.Энхбулган	
ГД	Л.Энхсайхан	
УХАТ	Ж.Нямбат	
УББ	Б.Мөнхтөр	
ГХ	Л.Гантуяа	

Цахилгаан, Холбоо дохиолол, Автоматикийн зураг төсөл Зөвлөх үйлчилгээ Утас: 99058698, 70118698	Улаанбаатар хот, Баянгол дүүрэг, 2-р хороо Ашиглалтын шаардлага хангахгүй барилгуудыг дахин барилгажуулах төсөл-БАГЦ-6 /ЕСӨН ШАР СӨХ - 26, 27, 28, 29, 30, 31, 32, 33, 34-р байр/				
	Гадна цахилгаан хангамжийн байгуулалт /Нэгдсэн/				
Захирал		Р.Батбаатар	ЕГ шифр:	Масштаб:	Огноо:
Инженер		Б.Бат-Эрдэнэ		M1: 2000	2017-11-15
Гүйцэтгэсэн		Д.Мягмаржаргал	ТГ шифр:	Хуудас:	Бүх хуудас:
"Ялгуунбаян" ХХК	Шалгасан	Ц.Хасбаатар	ЯБ-А3-17-51-I	13	18

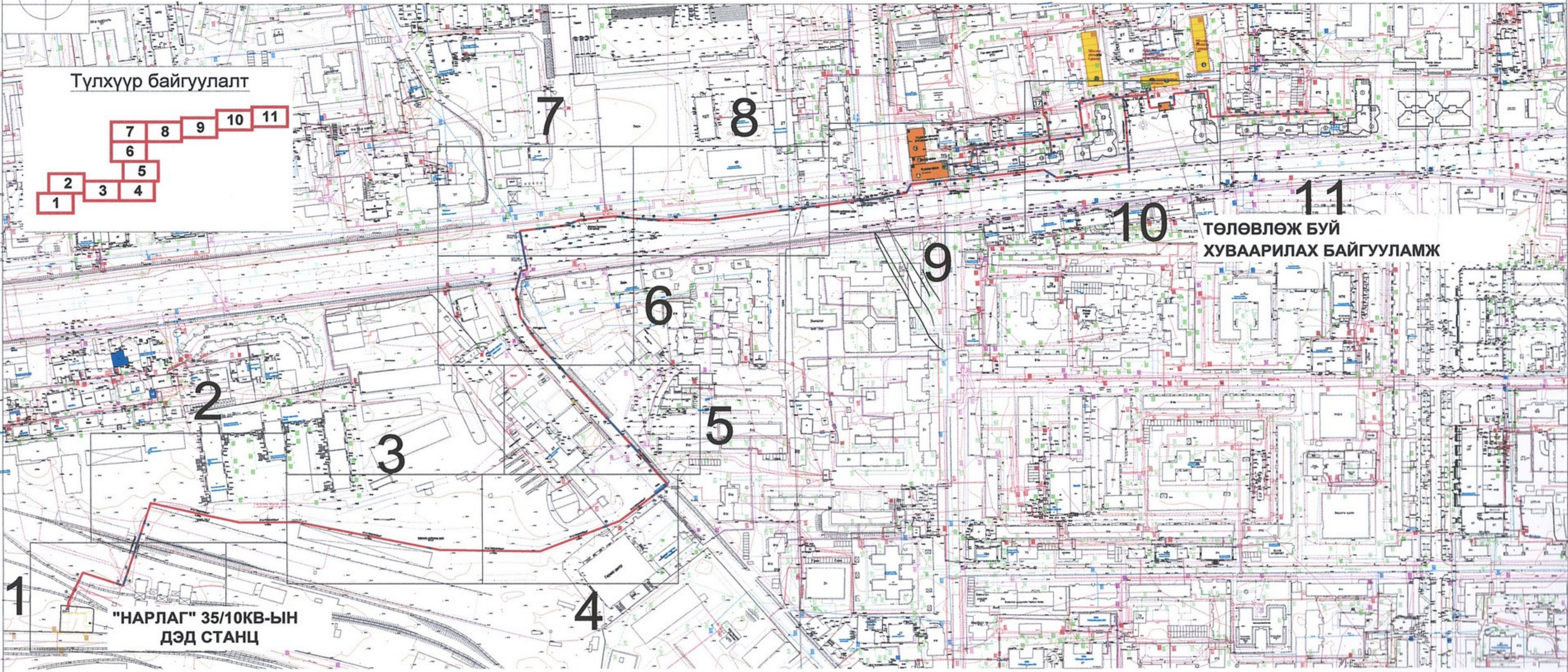

Түлхүүр байгуулалт

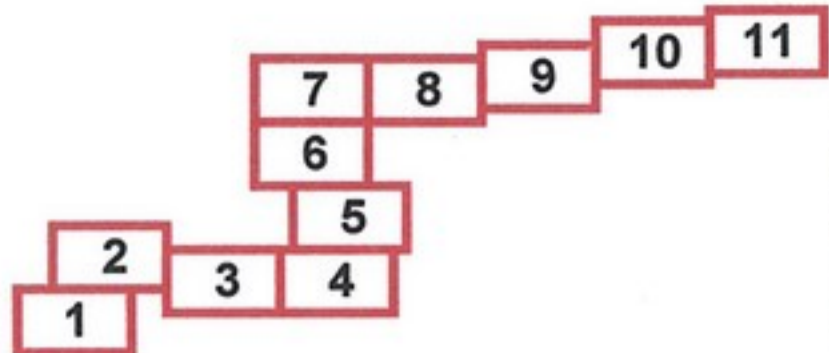

ТӨЛӨВЛӨЖ БУЙ ХУВААРИЛАХ БАЙГУУЛАМЖ

"НАРЛАГ" 35/10КВ-ЫН ДЭД СТАНЦ

БАЙРШЛЫН СХЕМ



ДАХИН БАРИЛГАЖУУЛАХ ТӨСӨЛ

25 ЭМИЙН САН

ТӨЛӨВЛӨЖ БУЙ ХУВААРИЛАХ БАЙГУУЛАМЖ

"НАРЛАГ" 35/10КВ-ЫН ДЭД СТАНЦ

Таних тэмдэг

	Одоо байгаа 35/10кВ-ын дэд станц
	Төлөвлөж буй 10кВ-ын кабель шугам
	Төлөвлөж буй хуваарилах байгууламж
	Төлөвлөж буй барилгууд
	Одоо байгаа бохирын шугам
	Одоо байгаа холбооны шугам
	Одоо байгаа цахилгааны шугам
	Одоо байгаа усны шугам

*УБТС ХК
Хяналт 2018 оны 3/220,
ХТЕТ-ийн 07/4439 тоот
сүлжээний үндсэн
урьдсан зөвшилцөв.
ЭХ-с төрлийн
ногшил гарсны
дараа дахин зөвшилцөв
Ишгемер М.Мухаи
18 оръе,*

*НОБТ
Нарлаг дүүргийн
дотуур газрын
Төрийн үйлчилгээний
байр
2017.12.20*

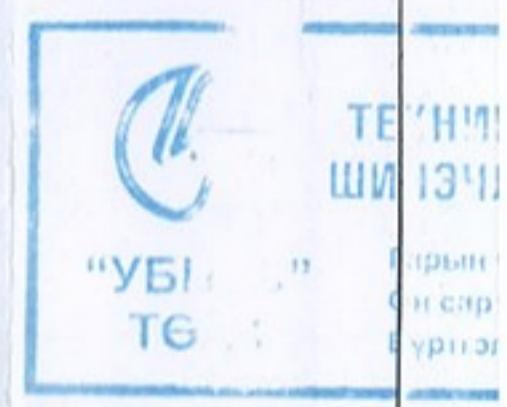

Төрийн үйлчилгээний байр

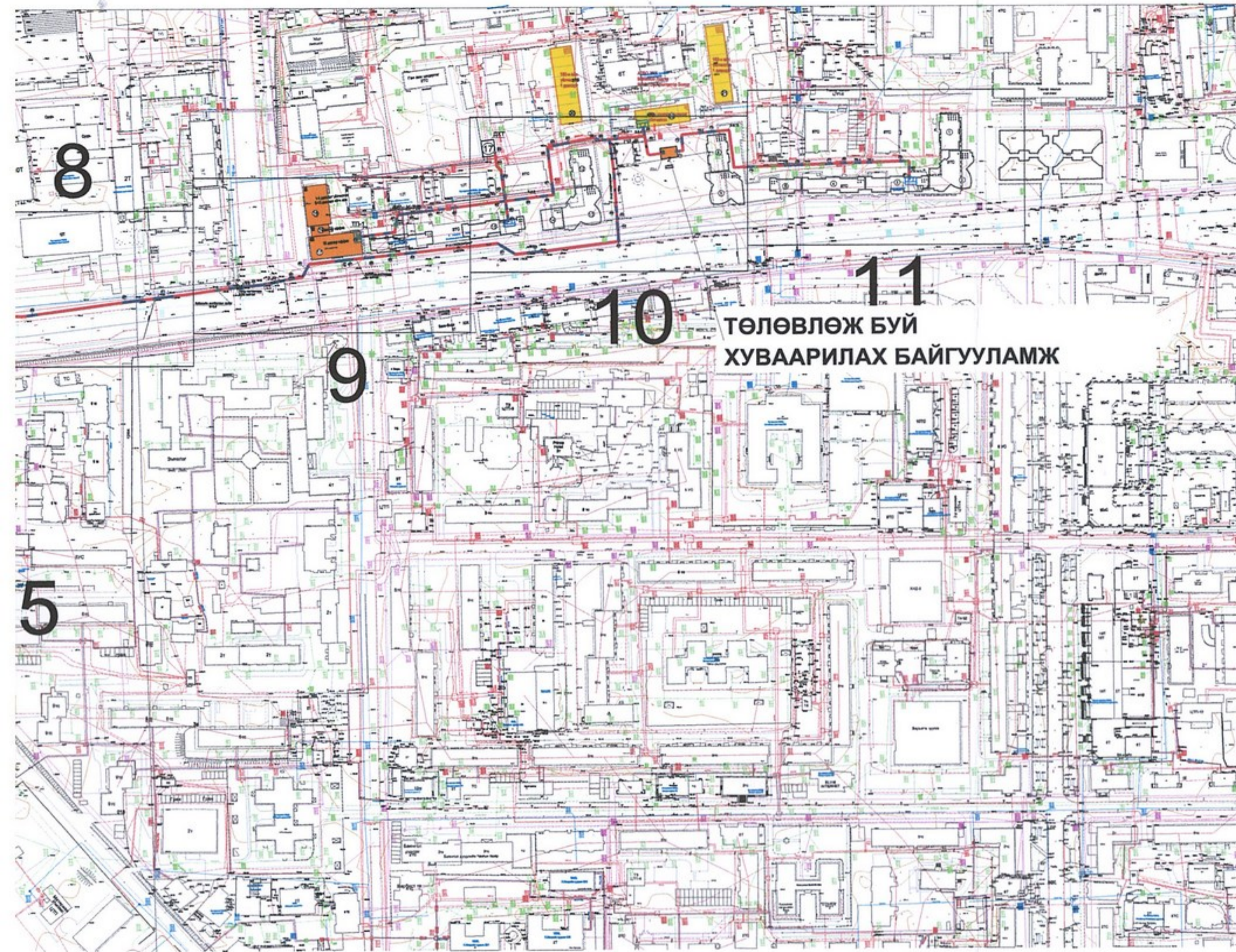

**ТӨЛӨВЛӨЖ БҮЙ
ХУВААРИЛАХ БАЙГУУЛАМЖ**

ЭМДЭГ

- ю байгаа
- ОкВ-ын дэд станц
- өвлөж буй
- 3-ын кабель шугам
- өвлөж буй
- зарилгах байгууламж
- өвлөж буй
- илгууд
- ю байгаа
- ирын шугам
- ю байгаа
- бооны шугам
- ю байгаа
- илгааны шугам
- ю байгаа
- ы шугам

*УБЦТС ХК
ЭХЭ-ийг зогсоомыг зрлээ
НХТЕТТ-ийн 07/14/2017-гоор
дүрэмийг үндэслэн
дүрэмийг зогсоомыг зогсоосон.*

*ЭХЭ-г төр-ийн хөрөнгө
зорлогоо гаргах
гаршиг зогсоомыг зогсоосон.*

*Инженер Мунгт Норми
18/12/2017*

НОБТ

Мунгт Норми

12.20



ЗӨВШӨӨРСӨН.
"ЦДҮС" ТӨХК-ИЙН ТЭРГҮҮН ДЭД ЗАХИРАЛ
ЕРӨНХИЙ ИНЖЕНЕР /Д.ЧИНБАТ/



УЛААНБААТАР ЦАХИЛГААН ТҮГЭЭХ СҮЛЖЭЭ ТӨХК-ИЙН
ДЭД ЗАХИРАЛ /Р.ДАГДАН/

НИЙСЛЭЛИЙН ХОТ ТӨЛӨВЛӨЛТ ЕРӨНХИЙ ТӨЛӨВЛӨГӨӨНИЙ ГАЗРЫН
ЦАХИЛГААНЫ ИНЖЕНЕР /Ж.ЭРДЭНЭБАТ/



НИЙСЛЭЛИЙН ОНЦГОЙ БАЙДЛЫН ГАЗРЫН
ДАРГА ХУРАНДАА /Ж.ЧҮЛТЭМСҮРЭН/

НИЙСЛЭЛИЙН АВТО ЗАМ ХӨГЖЛИЙН ГАЗАР
БЗХ-ИЙН ДАРГА /Ж.ДАВААСҮРЭН/

УЛААНБААТАР ДУЛААНЫ СҮЛЖЭЭ ТӨХК-НИЙ
ЕРӨНХИЙ ИНЖЕНЕР /Б.БАТБАЯР/

УС СУВГИЙН УДИРДАХ ГАЗРЫН
ЕРӨНХИЙ ИНЖЕНЕР /Ж.ДАГВАСҮРЭН/

МХС ТӨХ-ИЙН УБХДС-ЫН БТА-НЫ
АХЛАХ ИНЖЕНЕР /Д.БАЛМАА/

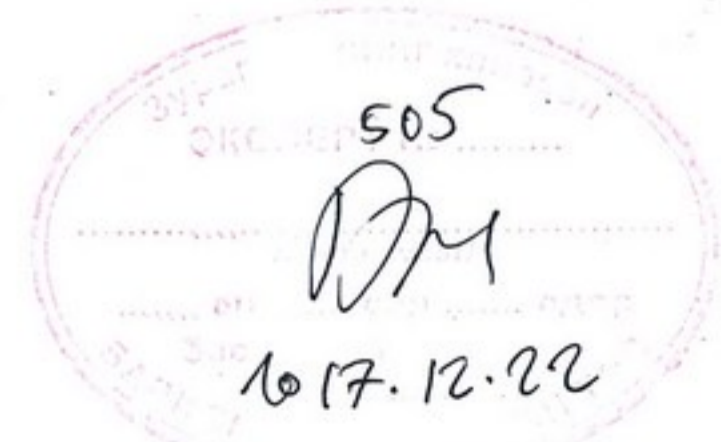

Зөвшөөрөлцсөн		
ЕТ	Б.Энхбулган	<i>[Signature]</i>
ГД	Л.Энхсайхан	<i>[Signature]</i>
УХАТ	Ж.Нямбат	<i>[Signature]</i>
УББ	Б.Мөнхтөр	<i>[Signature]</i>
ГХ	Л.Гантуяа	<i>[Signature]</i>

<p>Цахилгаан, Холбоо дохиолол, Автоматиккий зураг төсөл Зөвлөх үйлчилгээ Утас: 99058698, 70118698</p>	Улаанбаатар хот. Баянгол дүүрэг. 2-р хороо Ашиглалтын шаардлага хангахгүй барилгуудыг дахин барилгажуулах төсөл-БАГЦ- 6 /ЕСӨН ШАР СӨХ - 26, 27, 28, 29, 30, 31, 32, 33, 34-р байр/				
	Гадна цахилгаан хангамжийн байгуулалт /Нэгдсэн/				
	Захирал	<i>[Signature]</i>	Р.Батбаатар	ЕГ шифр:	Масштаб: М1: 2000
Инженер	<i>[Signature]</i>	Б.Бат-Эрдэнэ	ТГ шифр:	Хуудас: 13	Бүх хуудас: 18
Гүйцэтгэсэн	<i>[Signature]</i>	Д.Мягмаржаргал	ЯБ-А3-17-51-I		
"Ялгуунбаян" ХХК	Шалгасан	Ц.Хасбаатар			

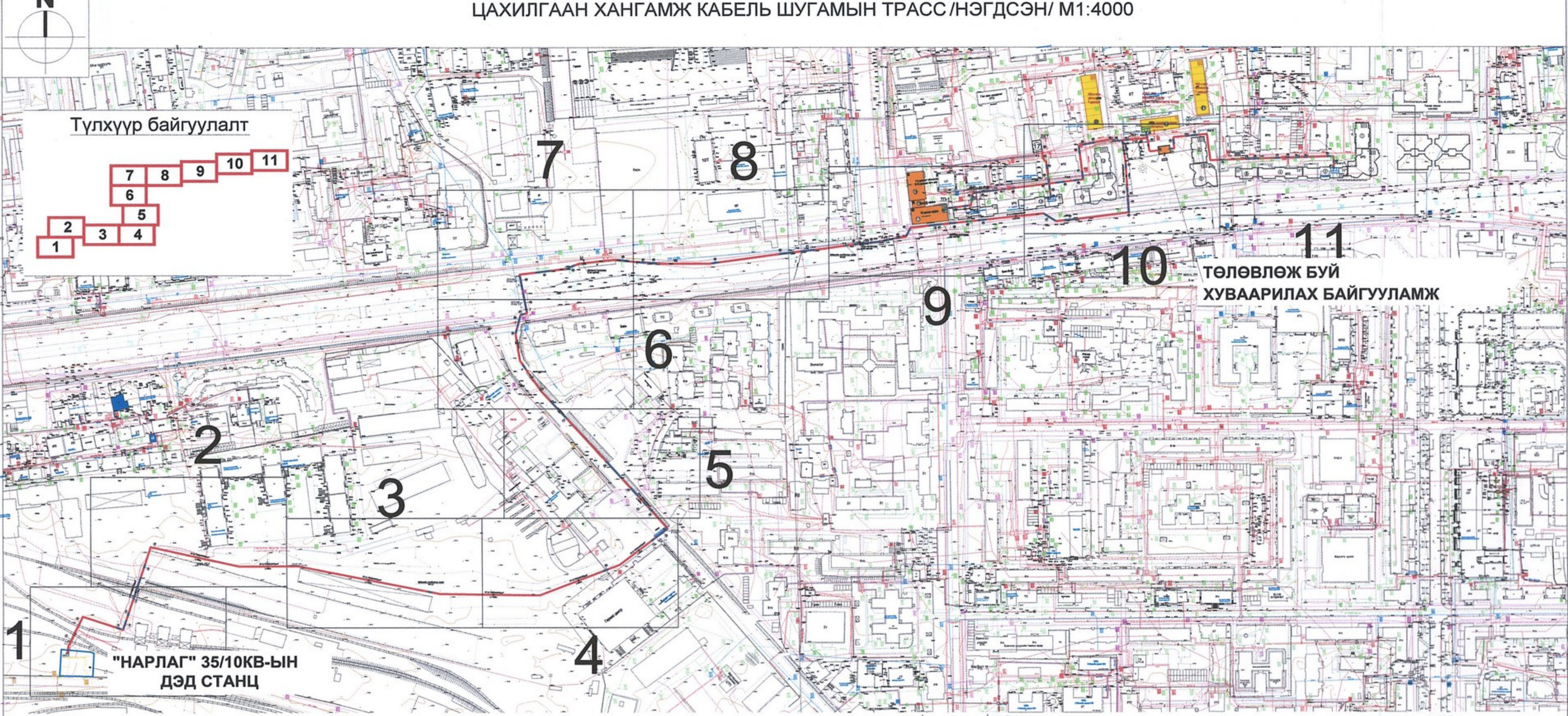

Түлхүүр байгуулалт

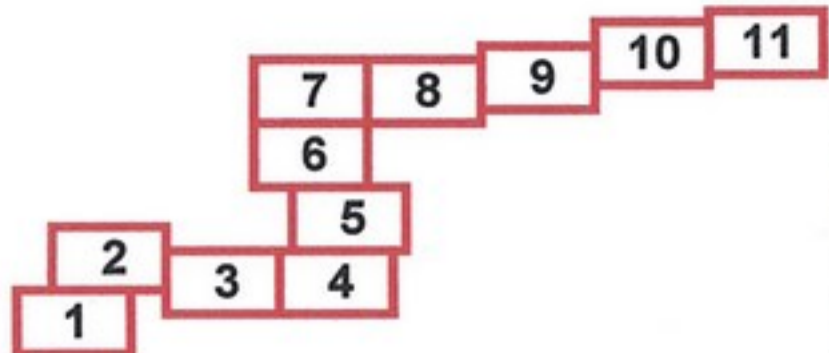





ТӨЛӨВЛӨЖ БҮЙ
ХУВААРИЛАХ БАЙГУУЛАМЖ

"НАРЛАГ" 35/10КВ-ЫН
ДЭД СТАНЦ

БАЙРШЛЫН СХЕМ

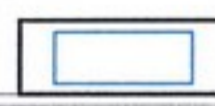
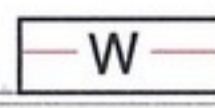
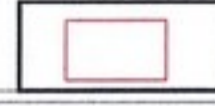
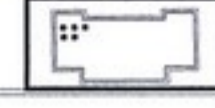

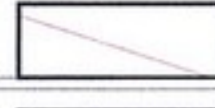
Таних тэмдэг

-  Одоо байгаа 35/10кВ-ын дэд станц
-  Төлөвлөж буй 10кВ-ын кабель шугам
-  Төлөвлөж буй хуваарилах байгууламж
-  Төлөвлөж буй барилгууд
-  Одоо байгаа бохирын шугам
-  Одоо байгаа холбооны шугам
-  Одоо байгаа цахилгааны шугам
-  Одоо байгаа усны шугам

*УБЦТС-ийн зөвлөх зөвлөх
ЭХТЭТ-ийн 07/14/2018 оооо
Сүхбаатар улсын
дэргэтийн зөвлөх
ЭХТ-ийн 07/14/2018 оооо
Харилцаагч
Анхмөр 18/12/2017*

НОБТ

*Хүндэтгэсэн
2017.12.20*

ТЭХНИКИЙН БОЛГОГО,
ШИНЭЧЛЭЛЭЙН ҮЭЛТЭС
"УБЦТС" ТӨХК
Төрийн үзэг: *Хүндэтгэсэн*
Огноо: *2018.01.26*
Бүртгэлийн дугаар: *112*



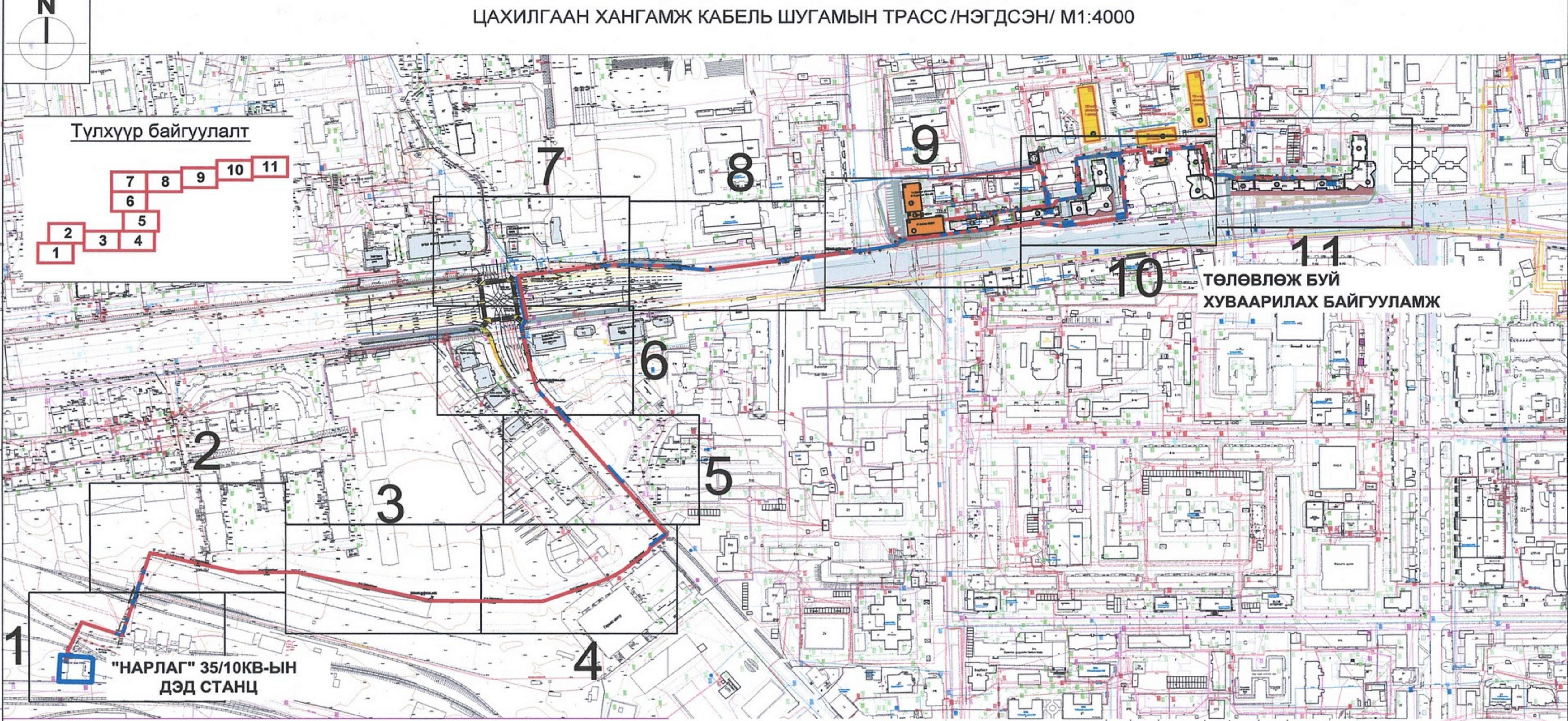

Түлхүүр байгуулалт

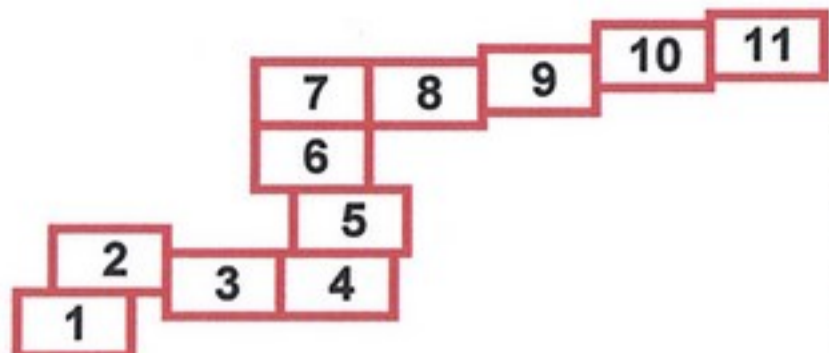

ТӨЛӨВЛӨЖ БҮЙ ХУВААРИЛАХ БАЙГУУЛАМЖ

"НАРЛАГ" 35/10КВ-ЫН ДЭД СТАНЦ

БАЙРШЛЫН СХЕМ



Таних тэмдэг

- Одоо байгаа 35/10кВ-ын дэд станц
- Төлөвлөж буй 10кВ-ын кабель шугам
- Төлөвлөж буй хуваарилах байгууламж
- Төлөвлөж буй барилгууд
- Одоо байгаа бохирын шугам
- Одоо байгаа холбооны шугам
- Одоо байгаа цахилгааны шугам
- Одоо байгаа усны шугам

ЗӨВШӨӨРСӨН.

НИЙСЛЭЛИЙН АВТО ЗАМ ХӨГЖЛИЙН ГАЗАР БЗХ-ИЙН ДАРГА

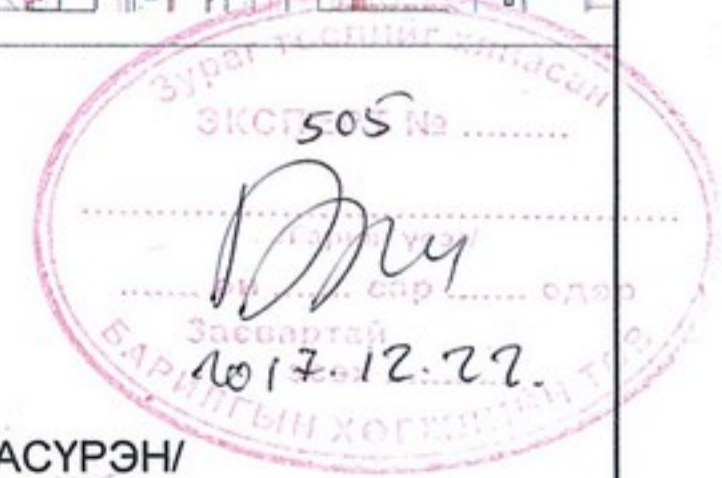

Улаанбаатар хот, Баянгол дүүрэг, 2-р хороо Ашиглалтын шаардлага хангахгүй барилгуудыг дахин барилгажуулах төсөл-БАГЦ-6 /ЕСӨН ШАР СӨХ - 26, 27, 28, 29, 30, 31, 32, 33, 34-р байр/ Гадна цахилгаан /					
Гадна цахилгаан хангамжийн байгуулалт /Нэгдсэн/					
Захирал		Р.Батбаатар	ЕГ шифр:	Масштаб:	Огноо:
Инженер		Б.Бат-Эрдэнэ	ДНТ-12/2017	M1: 4000	2017-11-15
Гүйцэтгэсэн		Д.Мягмаржаргал	ТГ шифр:	Хуудас:	Бүх хуудас:
"Ялгуунбаян" ХХК	Шалгасан	Ц.Хасбаатар	ЯБ-А3-17-51-1	ГЦ-13	24

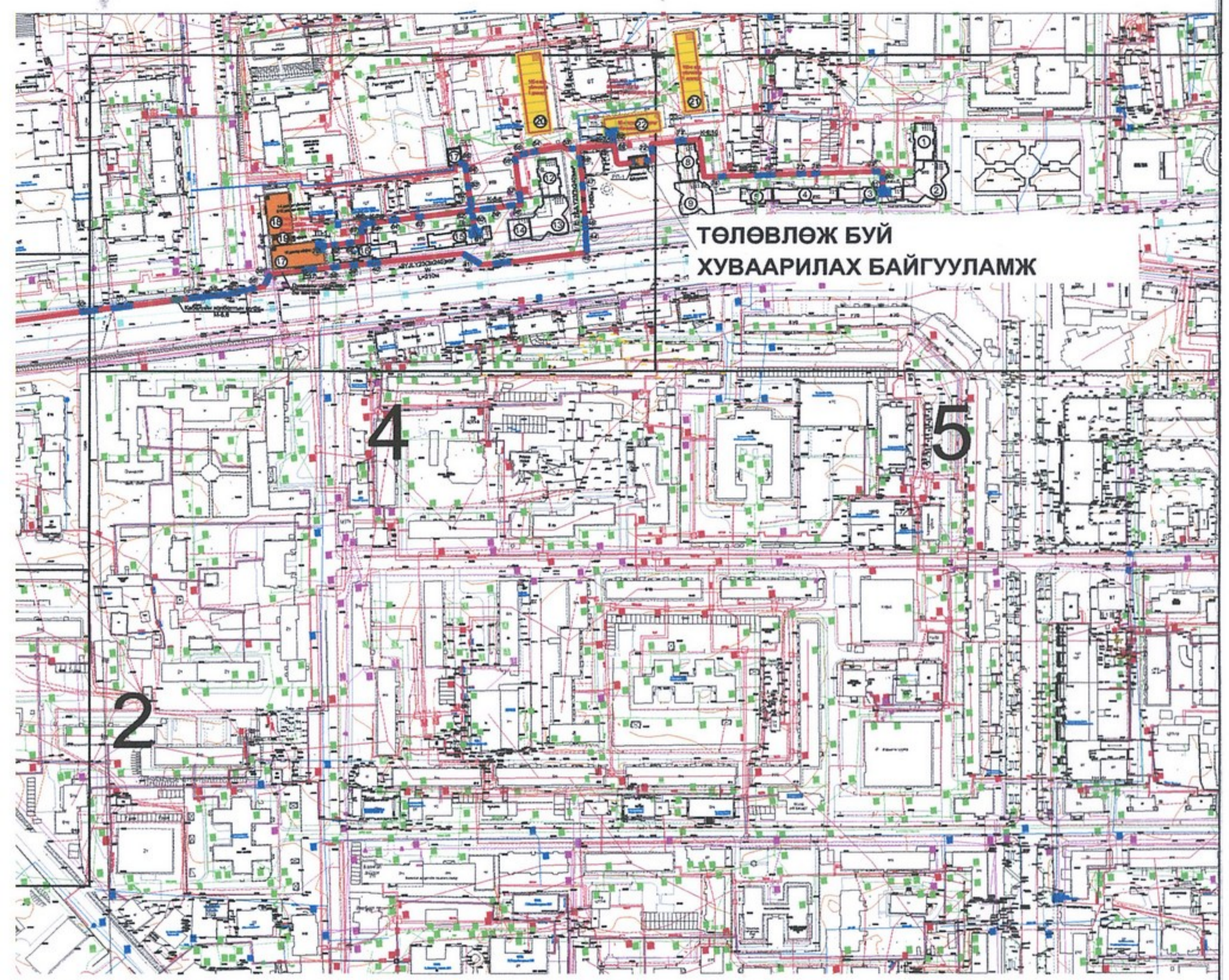

ТӨЛӨВЛӨЖ БУЙ
ХУВААРИЛАХ БАЙГУУЛАМЖ

4

5

2

- ЭГ
- гаа
- ин дэд станц
- к буй
- табель шугам
- к буй
- ах байгууламж
- к буй
- д
- гаа
- шугам
- гаа
- шугам
- гаа
- ны шугам
- гаа
- ам

"УБДС" ХК

1. Дулааны шугамтай өгүүлэгч буй хэсэгт ЦДКШ-т төлөвлөхдөө БНБДН шаардлагыг мөрдөх.
2. Дулааны шугамын хамгаалалтын зурвасыг хангах.
3. Газар шорооны ажил эхлэхийн өмнө шугамын ажилтай "УБДС" ХК-гү мэдэгдэн хяналт төлөвлөгч ажиллах.

2018-1-05

УБЦТС ХК
 ЭХА-ны 3/20, НХТЭТГ-ын
 04/4439 тоот захирамж
 үндэстэй үрэгдлийн зөвшөөрөл
 ЭХА-с төрч шоргоол
 зарсаны дараа дахин
 зөвшөөрдөгх
 Ушигсарт Мүсэл
 2018.01.06

ЗӨВШӨӨРСӨН.

УЛААНБААТАР ЦАХИЛГААН ТҮГЭЭХ СҮЛЖЭЭ ТӨХК-ИЙН
 ДЭД ЗАХИРАЛ /Р.ДАГДАН/



НИЙСЛЭЛИЙН ХОТ ТӨЛӨВЛӨЛТ ЕРӨНХИЙ ТӨЛӨВЛӨГӨӨНИЙ ГАЗРЫН
 ЦАХИЛГААНЫ ИНЖЕНЕР /Ж.ЭРДЭНЭБАТ/

НИЙСЛЭЛИЙН ОНЦГОЙ БАЙДЛЫН ГАЗРЫН
 ДАРГА ХУРАНДАА /Ж.ЧҮЛТЭМСҮРЭН/

НИЙСЛЭЛИЙН АВТО ЗАМ ХӨГЖЛИЙН ГАЗАР
 БЗХ-ИЙН ДАРГА /Ж.ДАВААСҮРЭН/

УЛААНБААТАР ДУЛААНЫ СҮЛЖЭЭ ТӨХК-НИЙ
 ЕРӨНХИЙ ИНЖЕНЕР /Б.БАТБЯЯР/



УС СУВГИЙН УДИРДАХ ГАЗРЫН
 ЕРӨНХИЙ ИНЖЕНЕР /Ж.ДАГВАСҮРЭН/

МХС ТӨК-ИЙН УБХДС-ЫН БТА-НЫ
 АХЛАХ ИНЖЕНЕР /Д.БАЛМАА/



Зөвшөөрөлцсөн		
ЕТ	Б.Энхбулган	<i>[Signature]</i>
ГД	Л.Энхсайхан	<i>[Signature]</i>
УХАТ	Ж.Нямбат	<i>[Signature]</i>
УББ	Б.Мөнхтөр	<i>[Signature]</i>
ГХ	Л.Гантуяа	<i>[Signature]</i>

<p>Цахилгаан, Хөлбөө дохиолол, Автоматкийн зураг төсөл Зөвлөх үйлчилгээ Утас: 99058698, 70118698</p>	Улаанбаатар хот. Баянгол дүүрэг. 2-р хороо Ашиглалтын шаардлага хангахгүй барилгуудыг дахин барилгажуулах төсөл-БАГЦ-6 /ЕСӨН ШАР СӨХ - 26, 27, 28, 29, 30, 31, 32, 33, 34-р байр/					
	Гадна цахилгаан хангамжийн байгуулалт /Нэгдсэн/					
	Захирал	<i>[Signature]</i>	Р.Батбаатар	ЕГ шифр:	Масштаб:	Огноо:
	Инженер	<i>[Signature]</i>	Б.Бат-Эрдэнэ		M1: 4000	2017-11-15
Гүйцэтгэсэн	<i>[Signature]</i>	Д.Мягмаржаргал	ТГ шифр:	Хуудас:	Бүх хуудас:	
"Ялгуунбаян" ХХК	Шалгасан	Ц.Хасбаатар	ЯБ-А3-17-51-1	13	18	

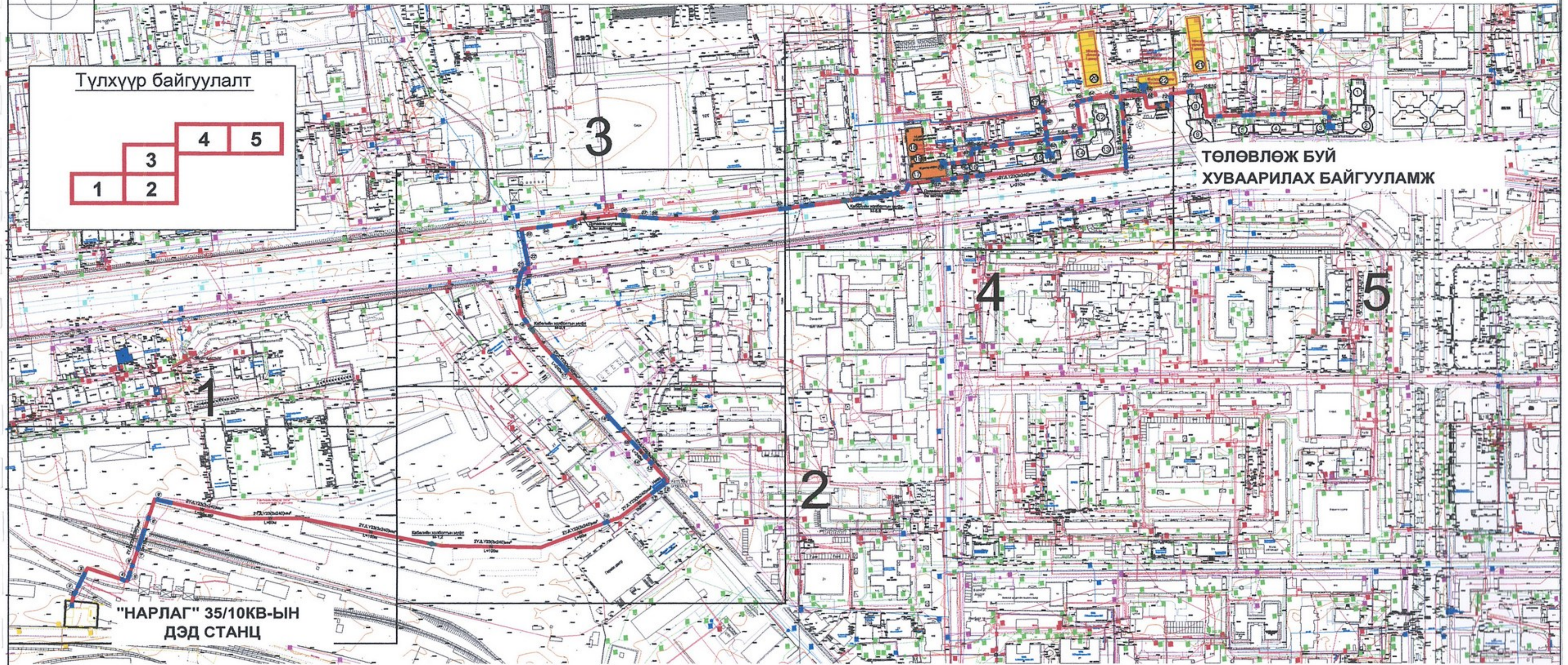

БАЙРШЛЫН СХЕМ



Таних тэмдэг

	Одоо байгаа 35/10кВ-ын дэд станц
	Төлөвлөж буй 10кВ-ын кабель шугам
	Төлөвлөж буй хуваарилах байгууламж
	Төлөвлөж буй барилгууд
	Одоо байгаа бохирын шугам
	Одоо байгаа холбооны шугам
	Одоо байгаа цахилгааны шугам
	Одоо байгаа усны шугам

"УБДС" ХК

1. Дугааны шугамтай өгтөлцөж буй хэсгийг ЦДКШ-т төлөвлөхдөө БНБДН шаардлагыг мөрдөх.
2. Дугааны шугамын хамтгаалалтын зурвасыг хангах.
3. Газар шөрөөни ажил эхлэхийн өмнө шугам ашиглах "УБДС"ХК-д мэдээлэл хяналыг тавиурт ажиллах.

Handwritten signature and date: 2018-1-05

Handwritten notes:
УБДС ХК
ЭХЯ-ын 3/20, НХТЭТ-ын
04/4/39 тоот зарсаал
үндэстэн үрэгдлийн зөвшөөрөл,
ЭХЯ-с төрч хорвоо
зарсаалыг дараа дараа
зөвшөөрөх.
Шинэлер Мүсүл
2018, 01.06

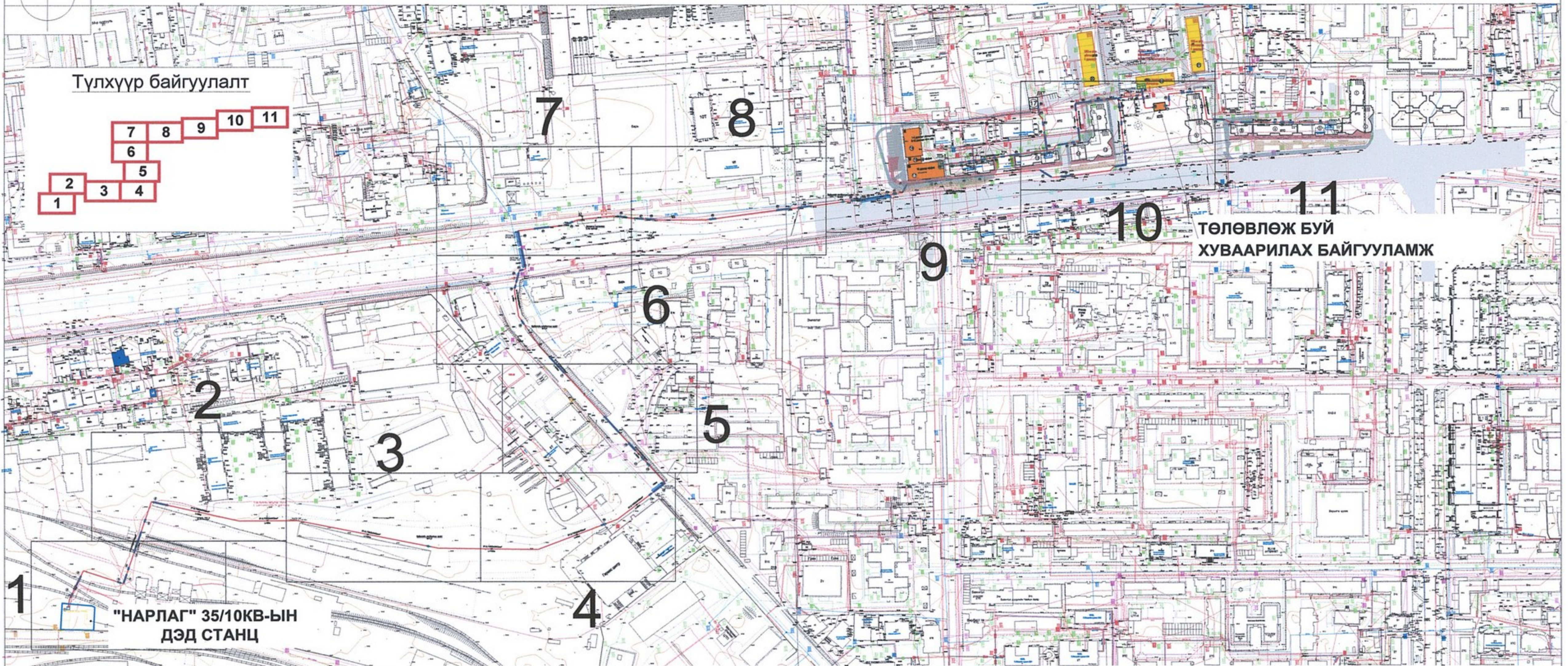

Түлхүүр байгуулалт

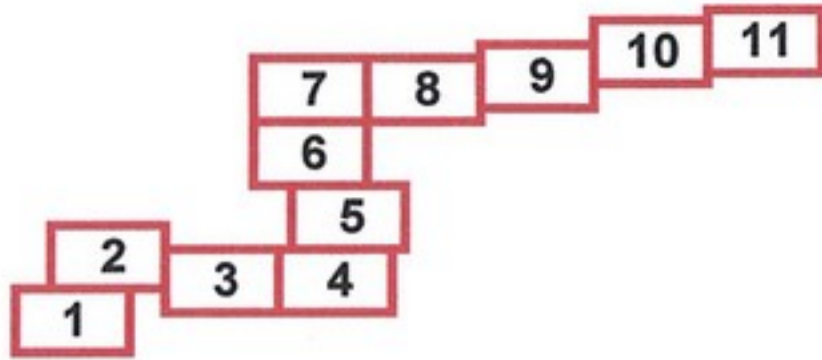

ТӨЛӨВЛӨЖ БҮЙ ХУВААРИЛАХ БАЙГУУЛАМЖ

"НАРЛАГ" 35/10КВ-ЫН ДЭД СТАНЦ

БАЙРШЛЫН СХЕМ



Таних тэмдэг

- Одоо байгаа 35/10кВ-ын дэд станц
- Төлөвлөж буй 10кВ-ын кабель шугам
- Төлөвлөж буй хуваарилах байгууламж
- Төлөвлөж буй барилгууд
- Одоо байгаа бохирын шугам
- Одоо байгаа холбооны шугам
- Одоо байгаа цахилгааны шугам
- Одоо байгаа усны шугам

НЭЗХГ.

- ① Шугамын борилгын ашиг талыг ЧАЗХГ-н ЗАХХ-р хангалттай байгуулах.
- ② Сүвэлт буй гол тэргүүний урсгал явган замын гадна үрэлтээр тооцон зураг төсөл туслах.
- ③ Зурал төслийн хяналтын эрхлэлийн өөрчлөлтөөс үндсүүдийг төлөвлөх.
- ④ МТ-н зураг, 25-н зурагын зураг төсөлийг зөвшөөрөх.

<p>Цахилгаан, Холбоо дохиолол, Автоматикийн зураг төсөл Зөвлөх үйлчилгээ Утас: 99058698, 70118698</p> <p>"Ялгуунбаян" ХХК</p>	Улаанбаатар хот, Баянгол дүүрэг, 2-р хороо Ашиглалтын шаардлага хангахгүй барилгуудыг дахин барилгажуулах төсөл-БАГЦ- 6 /ЕСӨН ШАР СӨХ - 26, 27, 28, 29, 30, 31, 32, 33, 34-р байр/ Гадна цахилгаан / Гадна цахилгаан хангамжийн байгуулалт /Нэгдсэн/ УБТЗ-ын ЭХУХ кабель шугамыг нэмсэн						
	Захирал	Инженер	Гүйцэтгэсэн	Шалгасан	Р.Батбаатар Б.Бат-Эрдэнэ Д.Мягмаржаргал Ц.Хасбаатар	ЕГ шифр: ДНТ-12/2017 ТГ шифр: ЯБ-А3-17-51-I	Масштаб: М1: 4000 Хуудас: ГЦ-13

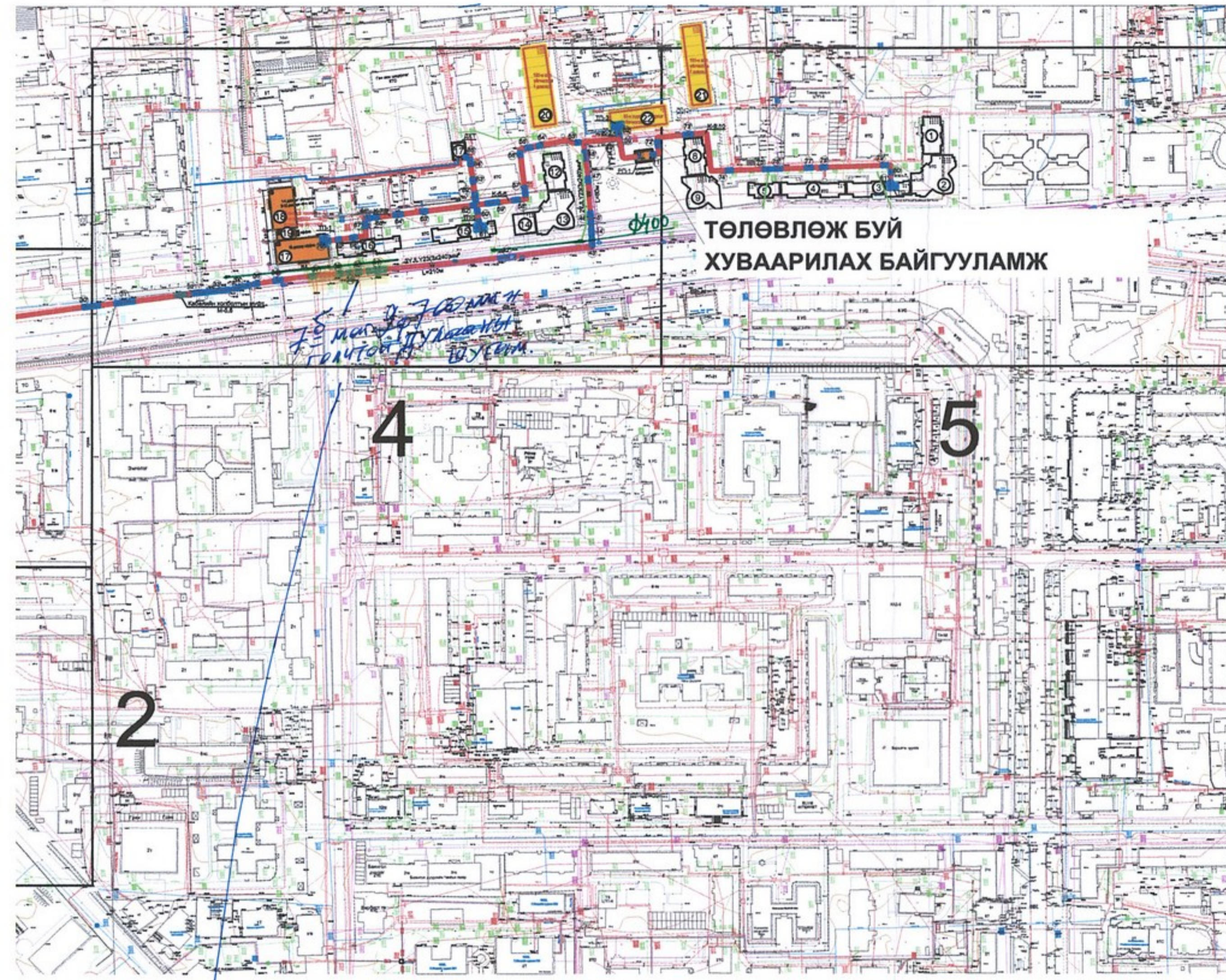

ТӨЛӨВЛӨЖ БУЙ
ХУВААРИЛАХ БАЙГУУЛАМЖ

4

5

2

- ЭГ
- игаа
- ын дэд станц
- ж буй
- кабель шугам
- ж буй
- тах байгууламж
- ж буй
- д
- игаа
- шугам
- игаа
- шугам
- игаа
- ны шугам
- игаа
- ам

"УБДС" ХК

1. Дулааны шугамтай хөндлөн огтлолцож (11.7.5 м-аар) байгаа хэсэгт БНБ-дн заалтын мөрдлөгө болгох. (Сувгийн хуучилтаас 0.5м-с багагүй дээгүүр ган хоолойд сувагж хтх)
2. Дулааны шугамын хамгаалалтын зурвасыг хангах.
3. Зургын 17р хуудас ондох цэг 37' - 41' -р цэгийн хооронд 7.5 м-аар 2р-оошгүй дулааны шугамын трасс давууцаж бийгээг сорчимж дулааны шугамын хөндөг талмаар 5м-ээс багагүй зайтай байхаар үндэст тэмдэглэх. 2018-11-04.

ЗӨВШӨӨРСӨН.

УЛААНБААТАР ЦАХИЛГААН ТҮГЭЭХ СҮЛЖЭЭ ТӨХК-ИЙН
ДЭД ЗАХИРАЛ /Р.ДАГДАН/

НИЙСЛЭЛИЙН ХОТ ТӨЛӨВЛӨЛТ ЕРӨНХИЙ ТӨЛӨВЛӨГӨӨНИЙ ГАЗРЫН
ЦАХИЛГААНЫ ИНЖЕНЕР /Ж.ЭРДЭНЭБАТ/

НИЙСЛЭЛИЙН ОНЦГОЙ БАЙДЛЫН ГАЗРЫН
ДАРГА ХУРАНДАА /Ж.ЧҮЛТЭМСҮРЭН/

НИЙСЛЭЛИЙН АВТО ЗАМ ХӨГЖЛИЙН ГАЗАР
БЗХ-ИЙН ДАРГА /Ж.ДАВААСҮРЭН/

УЛААНБААТАР ДУЛААНЫ СҮЛЖЭЭ ТӨХК-НИЙ
ЕРӨНХИЙ ИНЖЕНЕР /Б.БАТБАЯР/

УС СУВГИЙН УДИРДАХ ГАЗРЫН
ЕРӨНХИЙ ИНЖЕНЕР /Ж.ДАГВАСҮРЭН/



МХС ТӨК-ИЙН УБХДС-ЫН БТА-НЫ
АХЛАХ ИНЖЕНЕР /Д.БАЛМАА/

УУХ. УАХХ

Төлөвлөж буй кабель шугамын трасс нь цэвэр улам шугамтай өгжүүлж хэвт 6м-т байхыг урьдчилан хоолой төлөвлөж Дифф Дифф мөхө тавих, цэвэр улам шугам зогсон байгаа хэсэгт БНБ-ийн зануу заг барих

инженер Д.Батсайхан
2018.01.04

Зөвшөөрөлцсөн		
ЕТ	Б.Энхбулган	
ГД	Л.Энхсайхан	
УХАТ	Ж.Нямбат	
УББ	Б.Мөнхтөр	
ГХ	Л.Гантуяа	

 Цахилгаан, Холбоо дохиолол, Автоматиккийн зураг төсөл Зөвлөх үйлчилгээ Утас: 99058698, 70118698	Улаанбаатар хот, Баянгол дүүрэг, 2-р хороо Ашиглалтын шаардлага хангахгүй барилгуудыг дахин барилгажуулах төсөл-БАГЦ-6 /ЕСӨН ШАР СӨХ - 26, 27, 28, 29, 30, 31, 32, 33, 34-р байр/					
	Гадна цахилгаан хангамжийн байгуулалт /Нэгдсэн/					
	Захирал		Р.Батбаатар	ЕГ шифр:	Масштаб:	Огноо:
	Инженер		Б.Бат-Эрдэнэ		M1: 4000	2017-11-15
Гүйцэтгэсэн		Д.Мягмаржаргал	ТГ шифр:	Хуудас:	Бүх хуудас:	
"Ялгуунбаян" ХХК	Шалгасан	Ц.Хасбаатар	ЯБ-А3-17-51-1	13	18	

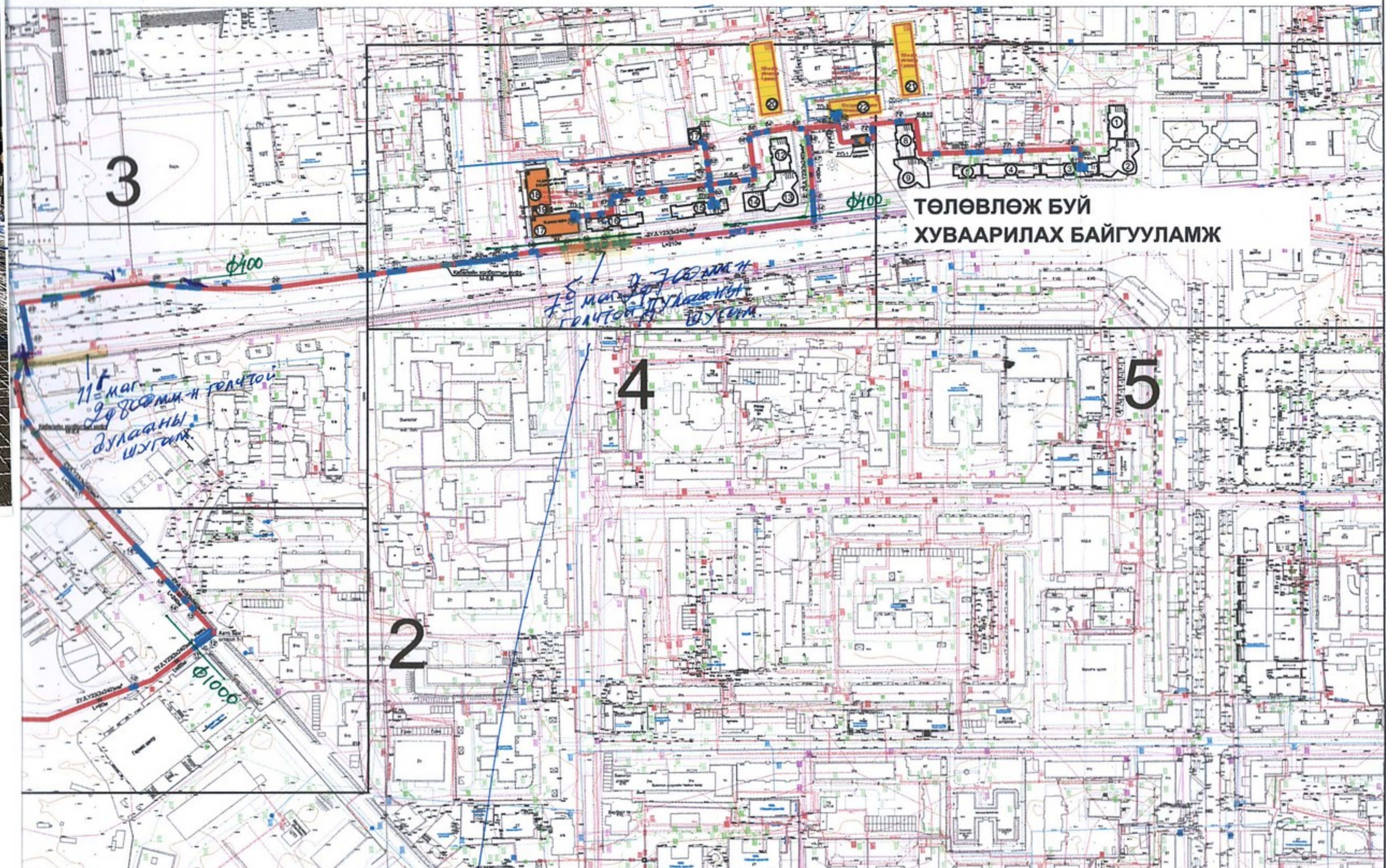
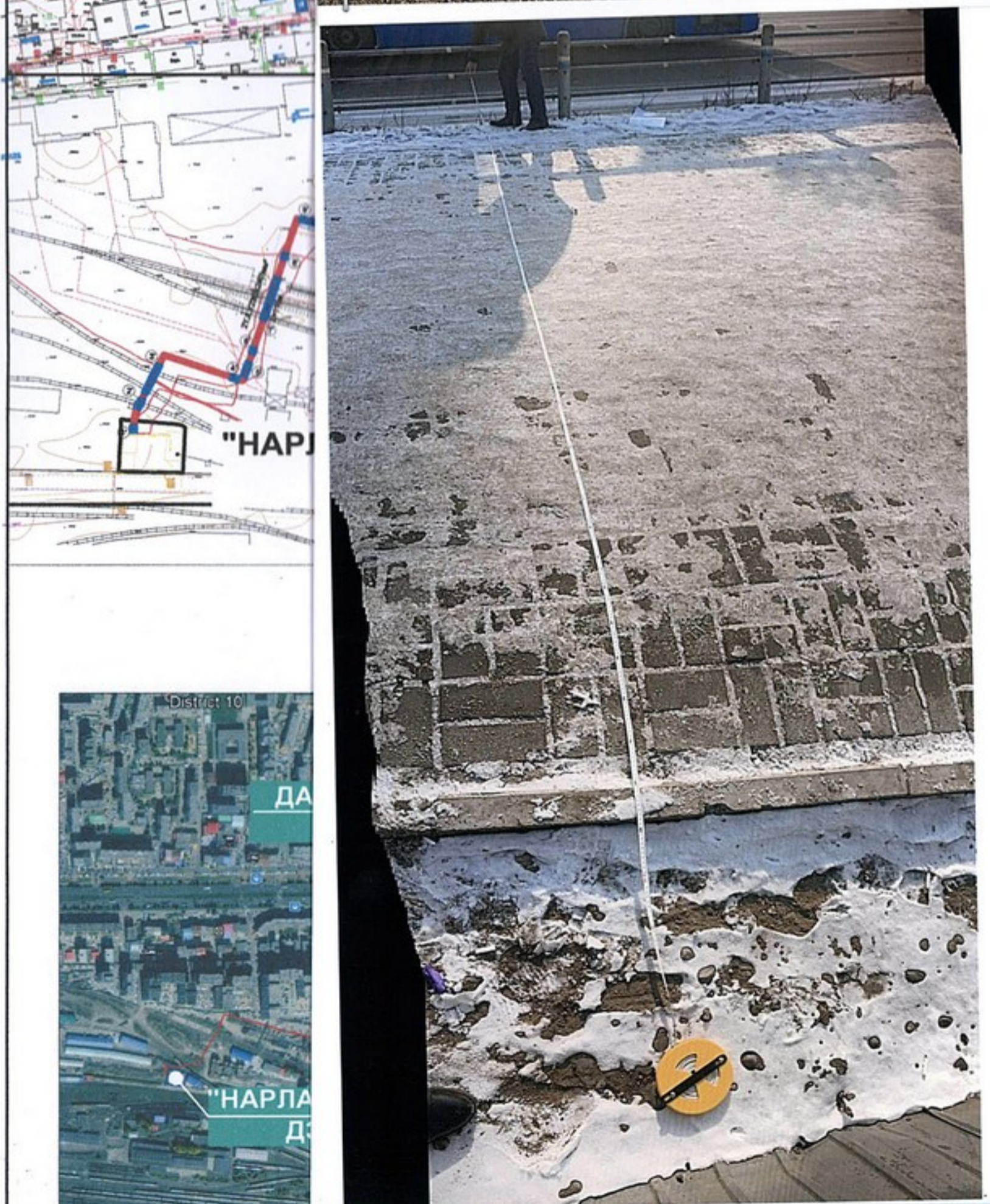

Таних тэмдэг

	Одоо байгаа 35/10кВ-ын дэд станц
	Төлөвлөж буй 10кВ-ын кабель шугам
	Төлөвлөж буй хуваарилах байгууламж
	Төлөвлөж буй барилгууд
	Одоо байгаа бохирын шугам
	Одоо байгаа холбооны шугам
	Одоо байгаа цахилгааны шугам
	Одоо байгаа усны шугам

"НЭГДС" ХК

- Дулааны шугамтай хөндлөн огтлолцож (11 м аг 29 800 мм-н галчтой) байгаа хэсэгт БНБ-дн заалтын мөрдлөгөө болгох. (Сувгын хучилтаас 0,5м-с багагүй дээгүүр ган хоолойд сувагж хлх)
- Дулааны шугамын хамгаалалтын зурвасыг хангах.
- Зургын 17р хуудас өндөх цэг 37' ÷ 41' р цэгийн хооронд 15 м аг 29 800 мм-н дулааны шугамын трасс дагууцаж бийгааг барчимж дулааны шугамын хөндр талмаар 5м-ээс багагүй зайтай байхаар үндэст төлөвлөх.

2018-5-04

Төлөвлөж буй хуваарилах байгууламж

Гадна цахилгаан хангамжийн байгуулалт М1:500

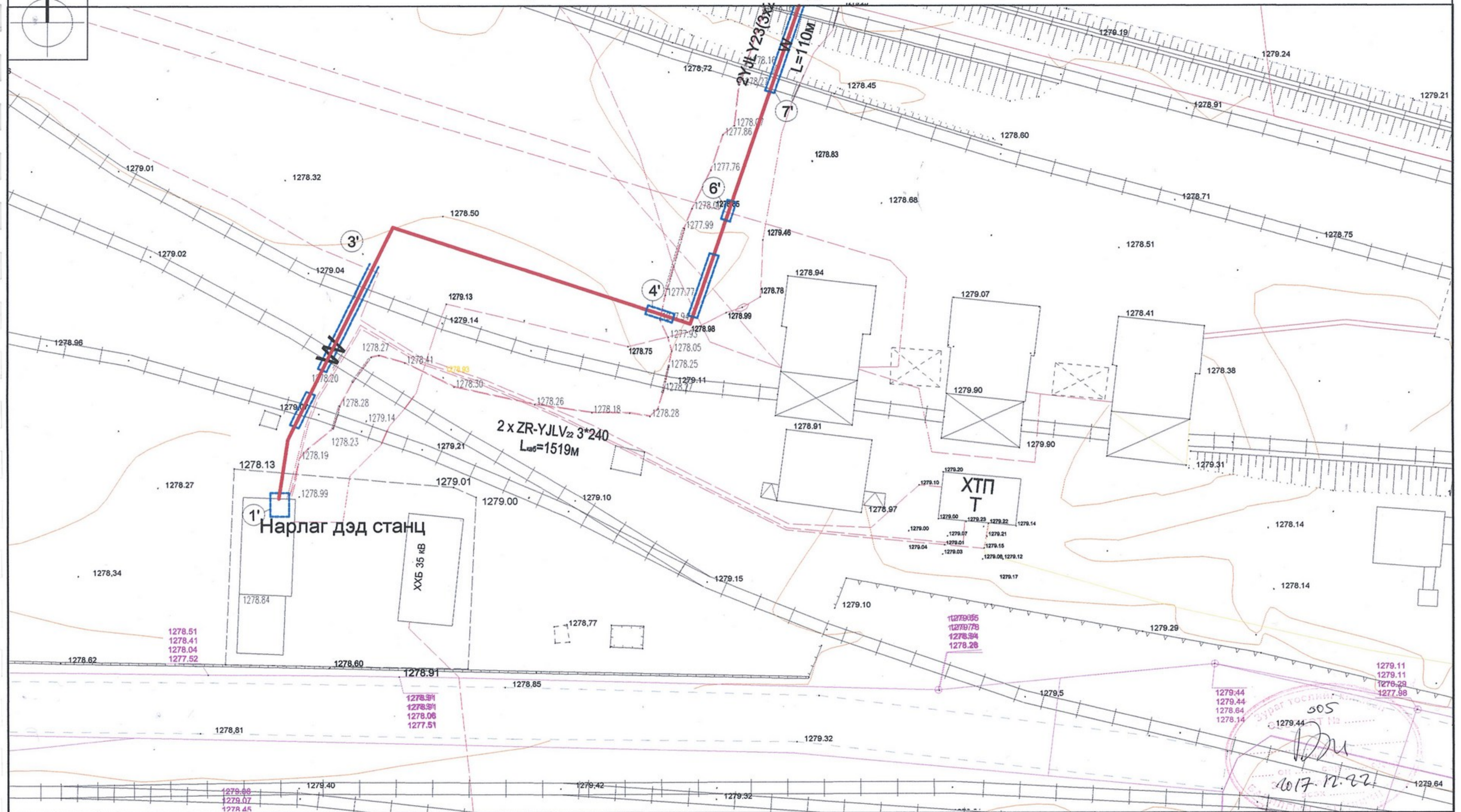

Таних тэмдэг

- | | | | |
|--|---------------------------------------|--|---------------------------------|
| | Одоо байгаа
35/10кВ-ын дэд станц | | Одоо байгаа
бохирын шугам |
| | Төлөвлөж буй
10кВ-ын кабель шугам | | Одоо байгаа
холбооны шугам |
| | Төлөвлөж буй
хуваарилах байгууламж | | Одоо байгаа
цахилгааны шугам |
| | Төлөвлөж буй
барилгууд | | Одоо байгаа
усны шугам |

Түлхүүр байгуулалт

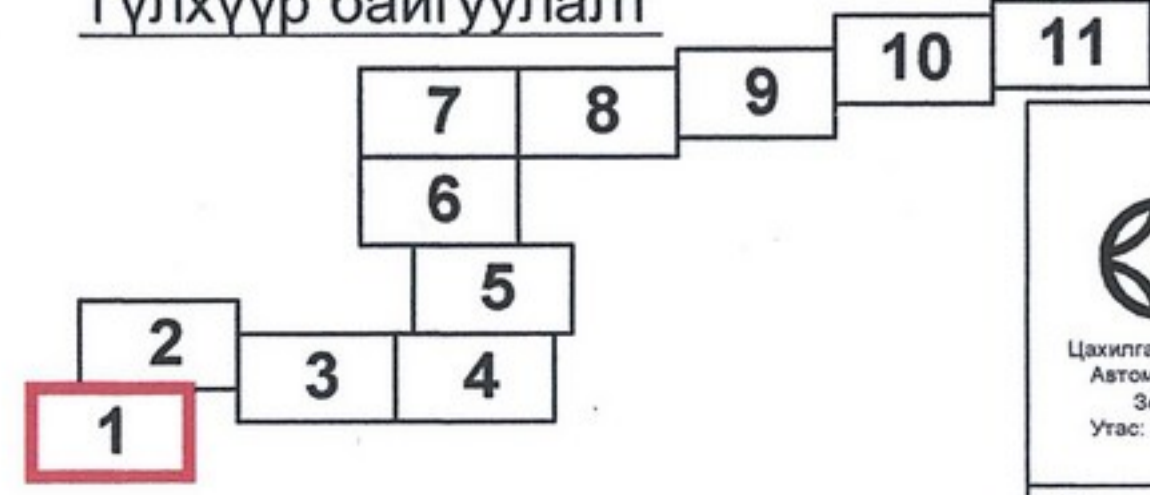

Улаанбаатар хот, Баянгол дүүрэг, 2-р хороо Ашиглалтын шаардлага хангахгүй барилгуудыг дахин барилгажуулах төсөл-БАГЦ-6 /ЕСӨН ШАР СӨХ - 26, 27, 28, 29, 30, 31, 32, 33, 34-р байр/ Гадна цахилгаан /					
Гадна цахилгаан байгуулалт /Хэсэг-1/					
Захирал	Р.Батбаатар	ЕГ шифр:	Масштаб:	Огноо:	
Инженер	Б.Бат-Эрдэнэ	ДНТ-12/2017	М1: 500	2017-11-15	
Гүйцэтгэсэн	Д.Мягмаржаргал	ТГ шифр:	Хуудас:	Бүх хуудас:	
"Ялгуунбаян" ХХК	Шалгасан	ЯБ-А3-17-51-1	ГЦ-14	24	

Гадна цахилгаан хангамжийн байгуулалт М1:500

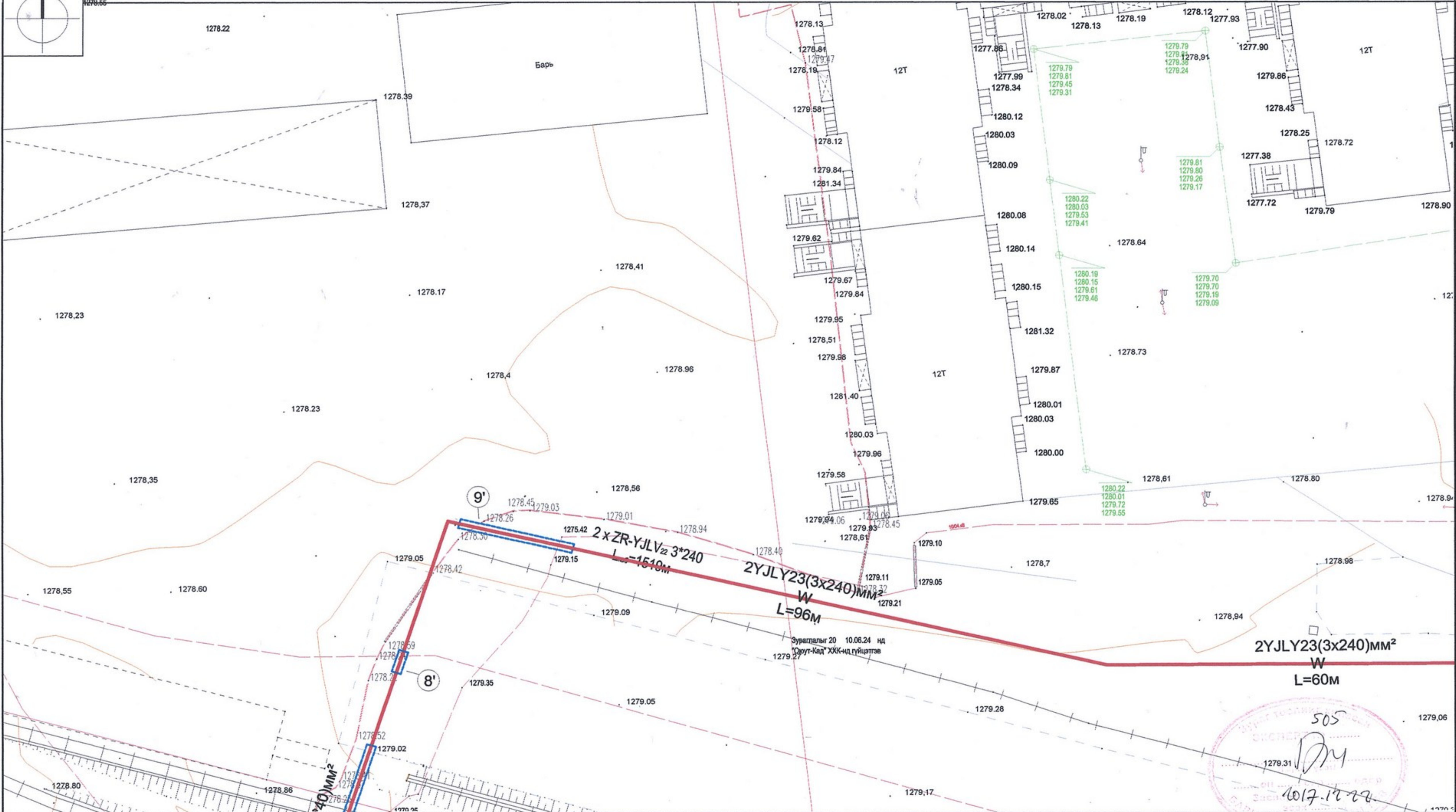

Таних тэмдэг

	Одоо байгаа 35/10кВ-ын дэд станц		Одоо байгаа бохирын шугам
	Төлөвлөж буй 10кВ-ын кабель шугам		Одоо байгаа холбооны шугам
	Төлөвлөж буй хуваарилах байгууламж		Одоо байгаа цахилгааны шугам
	Төлөвлөж буй барилгууд		Одоо байгаа усны шугам

Түлхүүр байгуулалт

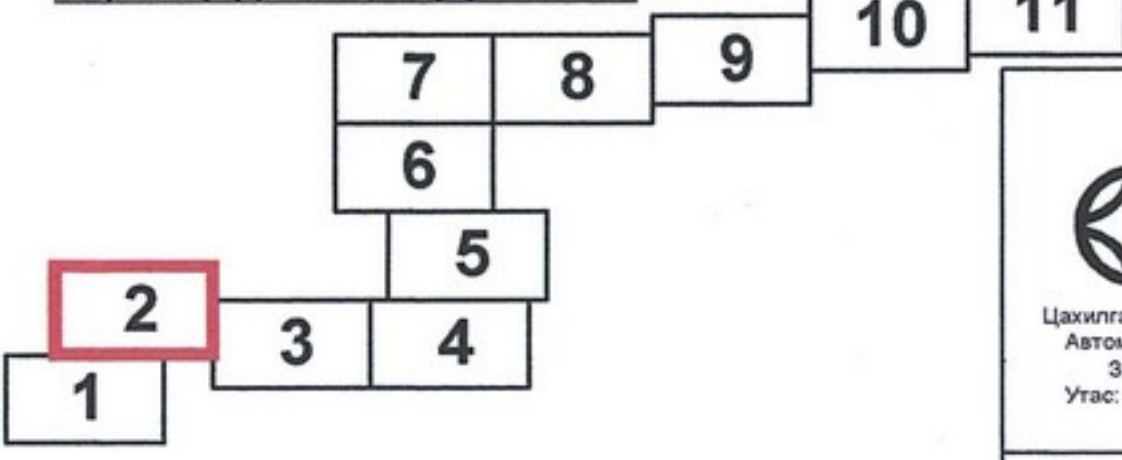

Улаанбаатар хот, Баянгол дүүрэг, 2-р хороо Ашиглалтын шаардлага хангахгүй барилгуудыг дахин барилгажуулах төсөл-БАГЦ-6 /ЕСӨН ШАР СӨХ - 26, 27, 28, 29, 30, 31, 32, 33, 34-р байр/ Гадна цахилгаан /					
Гадна цахилгаан байгуулалт /Хэсэгтэл-2/					
Захирал		Р.Батбаатар	ЕГ шифр:	Масштаб:	Огноо:
Инженер		Б.Бат-Эрдэнэ	ДНТ-12/2017	М1: 500	2017-11-15
Гүйцэтгэсэн		Д.Мягмаржаргал	ТГ шифр:	Хуудас:	Бүх хуудас:
"Ялгуунбаян" ХХК	Шалгасан	Ц.Хасбаатар	ЯБ-А3-17-51-1	ГЦ-15	24

Гадна цахилгаан хангамжийн байгуулалт М1:500

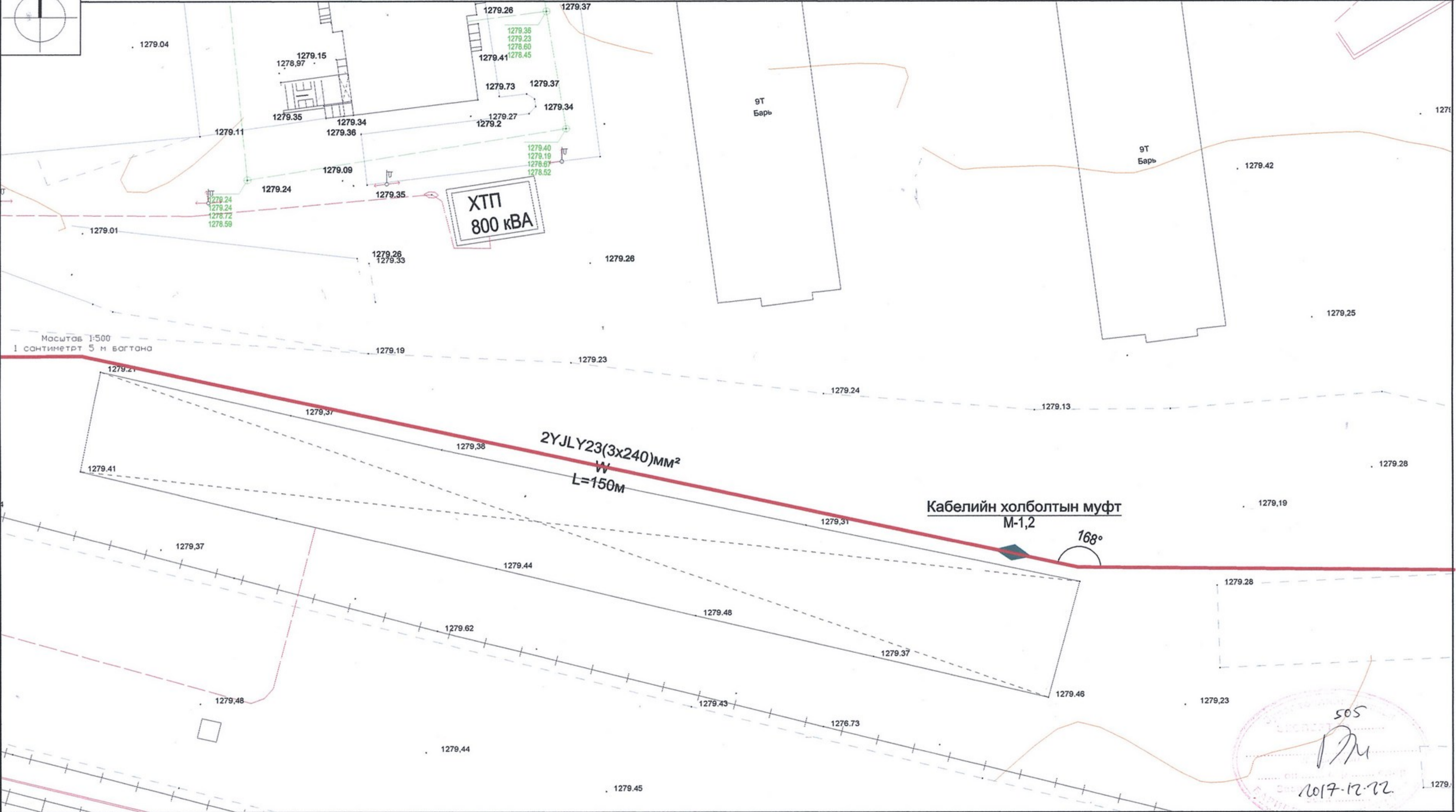

505
 РМ
 2017-12-22

Таних тэмдэг

- | | | | |
|--|------------------------------------|--|------------------------------|
| | Одоо байгаа 35/10кВ-ын дэд станц | | Одоо байгаа бохирын шугам |
| | Төлөвлөж буй 10кВ-ын кабель шугам | | Одоо байгаа холбооны шугам |
| | Төлөвлөж буй хуваарилах байгууламж | | Одоо байгаа цахилгааны шугам |
| | Төлөвлөж буй барилгууд | | Одоо байгаа усны шугам |

Түлхүүр байгуулалт

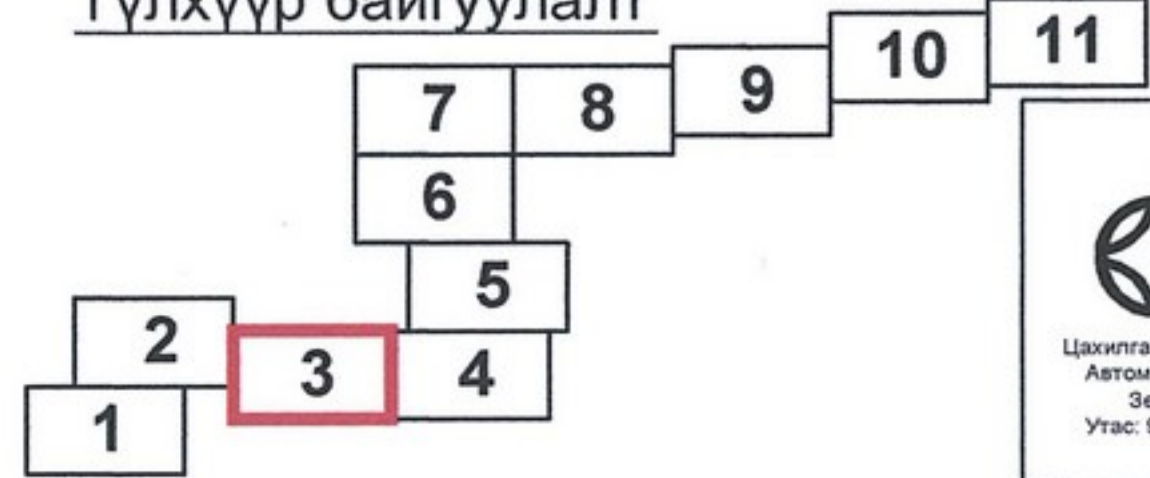

Цахилгаан, Холбоо дохиолол, Автоматикийн зураг төсөл Зөвлөх үйлчилгээ Утас: 99058698, 70118698

"Ялгуунбаян" ХХК

Улаанбаатар хот, Баянгол дүүрэг, 2-р хороо Ашиглалтын шаардлага хангахгүй барилгуудыг дахин барилгажуулах төсөл-БАГЦ- 6 /ЕСӨН ШАР СӨХ - 26, 27, 28, 29, 30, 31, 32, 33, 34-р байр/ Гадна цахилгаан /					
Гадна цахилгаан байгуулалт /Хэсэгчлэл- 3/					
Захирал		Р.Батбаатар	ЕГ шифр:	Масштаб:	Огноо:
Инженер		Б.Бат-Эрдэнэ	ДНТ-12/2017	М1: 500	2017-11-15
Гүйцэтгэсэн		Д.Мягмаржаргал	ТГ шифр:	Хуудас:	Бүх хуудас:
Шалгасан		Ц.Хасбаатар	ЯБ-А3-17-51-1	ГЦ-16	24

Гадна цахилгаан хангамжийн байгуулалт М1:500

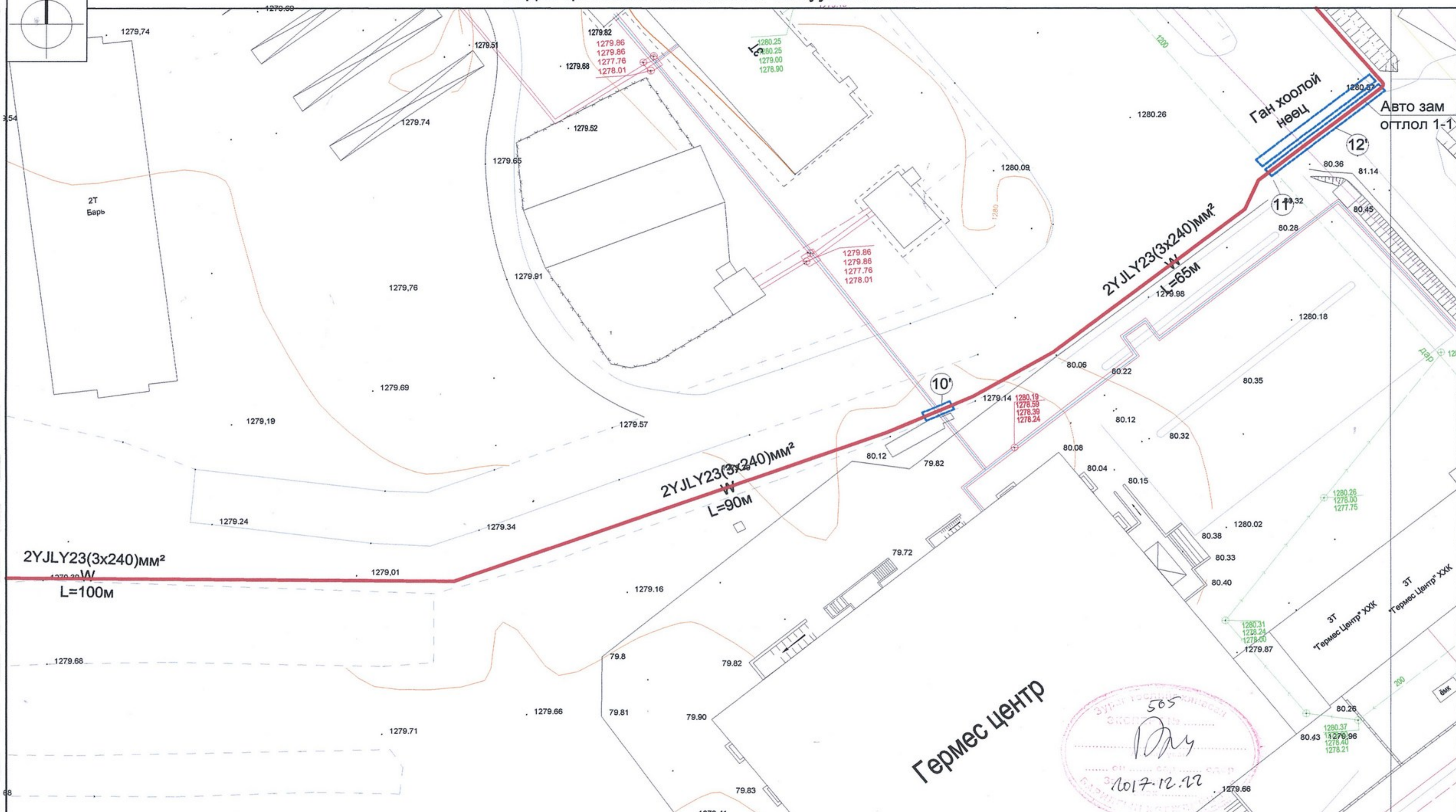

	Одоо байгаа 35/10кВ-ын дэд станц		Одоо байгаа бохирын шугам
	Төлөвлөж буй 10кВ-ын кабель шугам		Одоо байгаа холбооны шугам
	Төлөвлөж буй хуваарилах байгууламж		Одоо байгаа цахилгааны шугам
	Төлөвлөж буй барилгууд		Одоо байгаа усны шугам

Түлхүүр байгуулалт

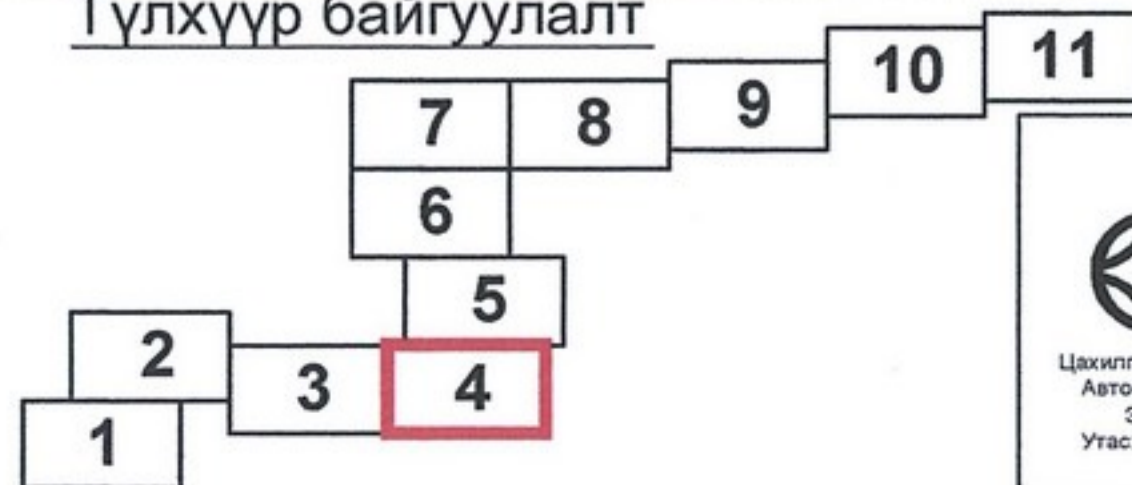

"Ялгуунбаян" ХХК

Улаанбаатар хот. Баянгол дүүрэг. 2-р хороо Ашиглалтын шаардлага хангахгүй барилгуудыг дахин барилгажуулах төсөл-БАГЦ-6 /ЕСӨН ШАР СӨХ - 26, 27, 28, 29, 30, 31, 32, 33, 34-р байр/ Гадна цахилгаан /					
Гадна цахилгаан байгуулалт /Хэсэглэл-4/					
Захирал		Р.Батбаатар	ЕГ шифр:	Масштаб:	Огноо:
Инженер		Б.Бат-Эрдэнэ	ДНТ-12/2017	M1: 500	2017-11-15
Гүйцэтгэсэн		Д.Мягмаржаргал	ТГ шифр:	Хуудас:	Бүх хуудас:
Шалгасан		Ц.Хасбаатар	ЯБ-А3-17-51-1	ГЦ-17	24

Гадна цахилгаан хангамжийн байгуулалт М1:500

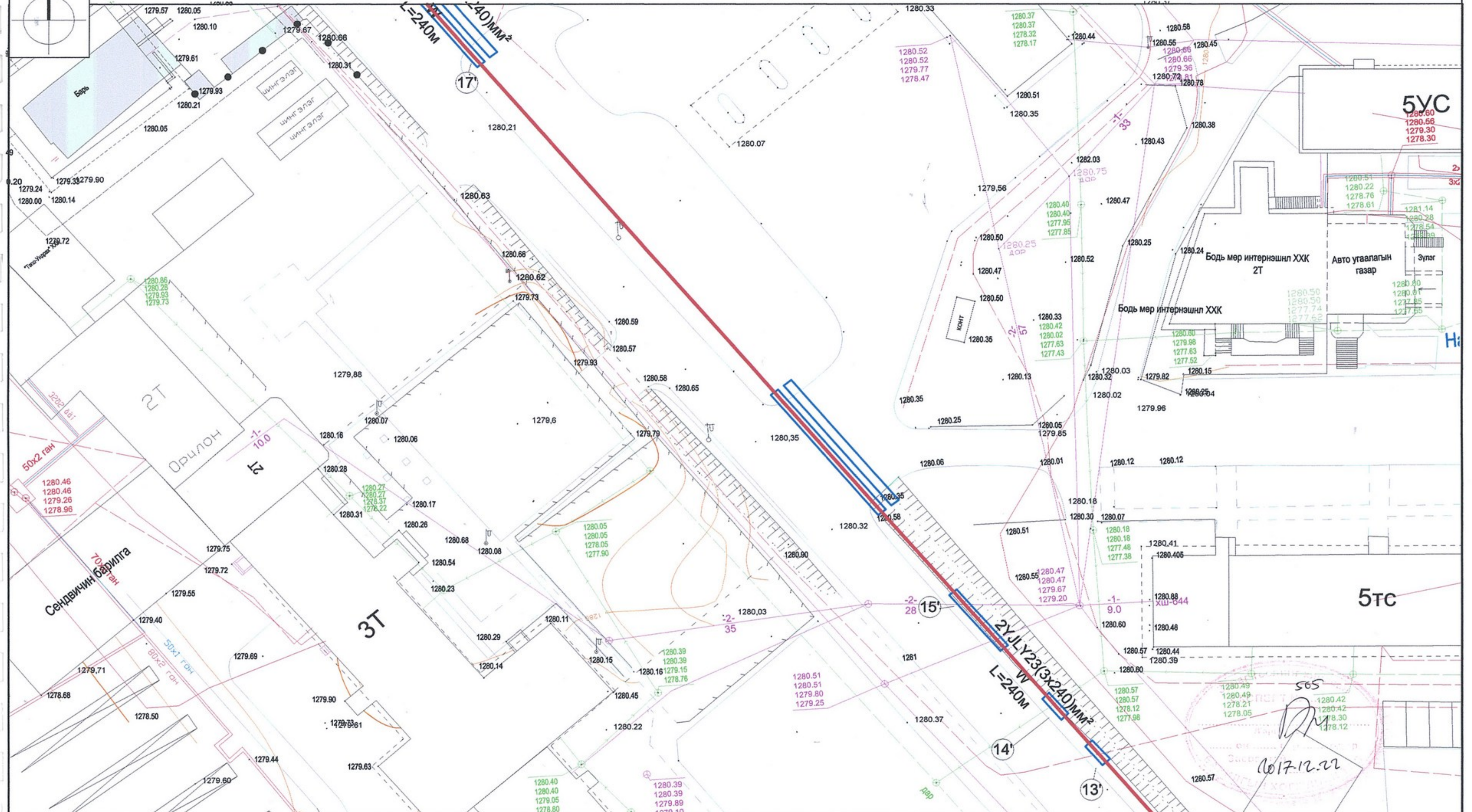

Таних тэмдэг

- Одоо байгаа 35/10кВ-ын дэд станц
- Төлөвлөж буй 10кВ-ын кабель шугам
- Төлөвлөж буй хуваарилах байгууламж
- Төлөвлөж буй барилгууд

Түлхүүр байгуулалт

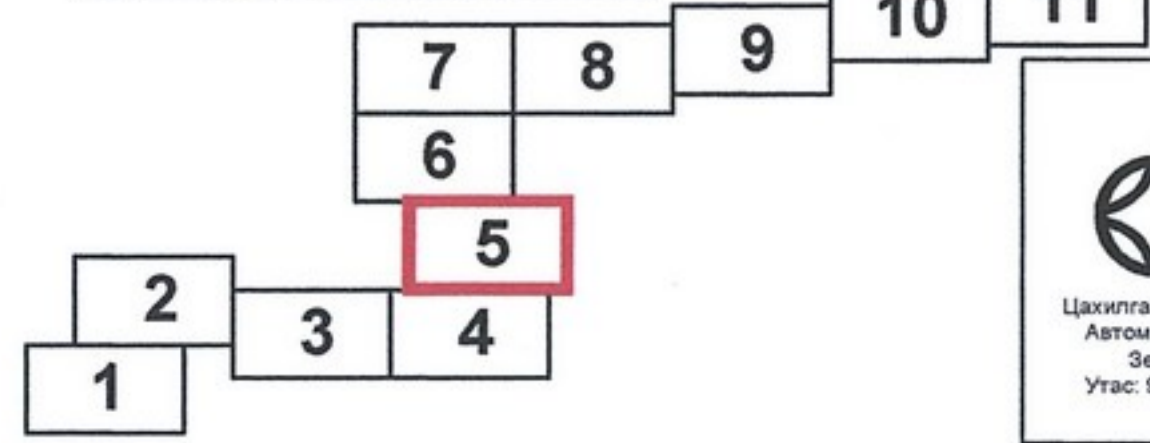

Цахилгаан, Холбоо дохиолол,
Автоматийн зураг төсөл
Зөвлөх үйлчилгээ
Утас: 99058888, 70118888

"Ялгуунбаян" ХХК

Улаанбаатар хот, Баянгол дүүрэг, 2-р хороо Ашиглалтын шаардлага хангахгүй барилгуудыг дахин барилгажуулах төсөл-БАГЦ- 6 /СӨН ШАР СӨХ - 26, 27, 28, 29, 30, 31, 32, 33, 34-р байр/ Гадна цахилгаан /				
Гадна цахилгаан байгуулалт /Хэсэглэл- 5/				
Захирал		Р.Батбаатар	ЕГ шифр:	Масштаб:
Инженер		Б.Бат-Эрдэнэ	ДНТ-12/2017	М1: 500
Гүйцэтгэсэн		Д.Мягмаржаргал	ТГ шифр:	Хуудас:
Шалгасан		Ц.Хасбаатар	ЯБ-А3-17-51-1	ГЦ-18
			Огноо:	Бүх хуудас:
			2017-11-15	24

Гадна цахилгаан хангамжийн байгуулалт М1:500

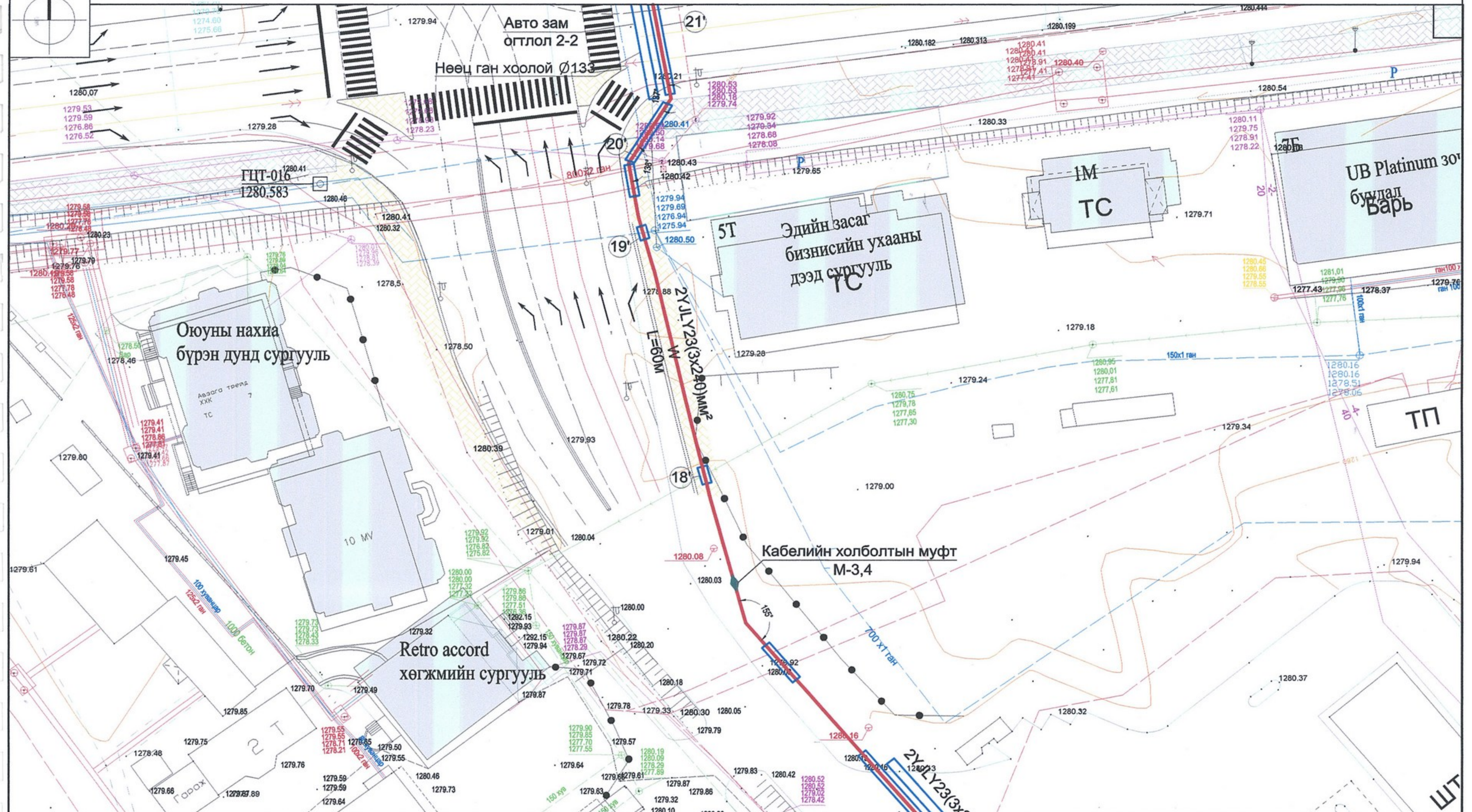

Таних тэмдэг

	Одоо байгаа 35/10кВ-ын дэд станц		Одоо байгаа бохирын шугам
	Төлөвлөж буй 10кВ-ын кабель шугам		Одоо байгаа холбооны шугам
	Төлөвлөж буй хуваарилах байгууламж		Одоо байгаа цахилгааны шугам
	Төлөвлөж буй барилгууд		Одоо байгаа усны шугам

Түлхүүр байгуулалт

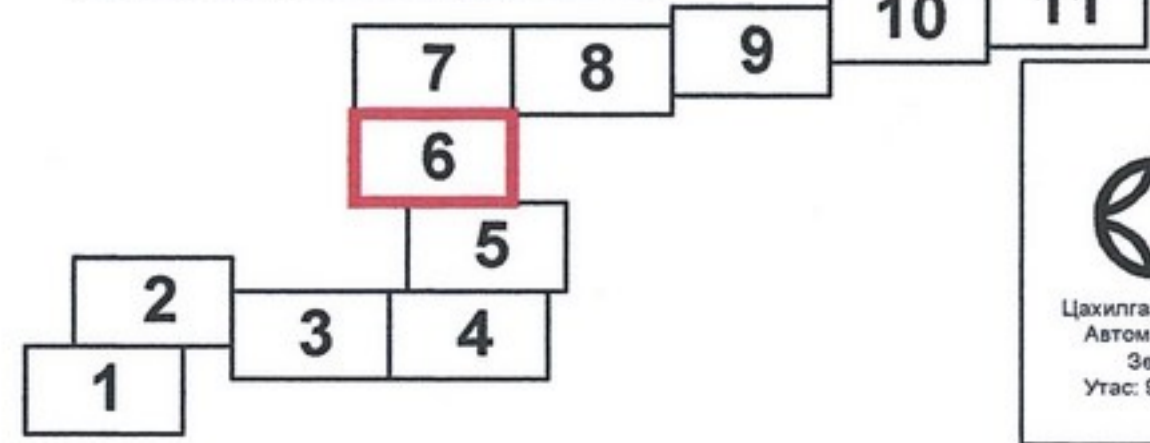

Цахилгаан, Холбоо дохиолол, Автоматикийн зураг төсөл Зөвлөх үйлчилгээ Утас: 99058698, 70118698

"Ялгуунбаян" ХХК

Улаанбаатар хот, Баянгол дүүрэг, 2-р хороо					
Ашиглалтын шаардлага хангахгүй барилгуудыг дахин барилгажуулах төсөл-БАГЦ-6 /СӨН ШАР СӨХ - 26, 27, 28, 29, 30, 31, 32, 33, 34-р байр/ Гадна цахилгаан /					
Гадна цахилгаан байгуулалт /Хэсэглэл-6/					
Захирал		Р.Батбаатар	ЕГ шифр:	Масштаб:	Огноо:
Инженер		Б.Бат-Эрдэнэ	ДНТ-12/2017	М1: 500	2017-11-15
Гүйцэтгэсэн		Д.Мягмаржаргал	ТГ шифр:	Хуудас:	Бүх хуудас:
Шалгасан		Ц.Хасбаатар	ЯБ-А3-17-51-1	ГЦ-19	24

Гадна цахилгаан хангамжийн байгуулалт М1:500

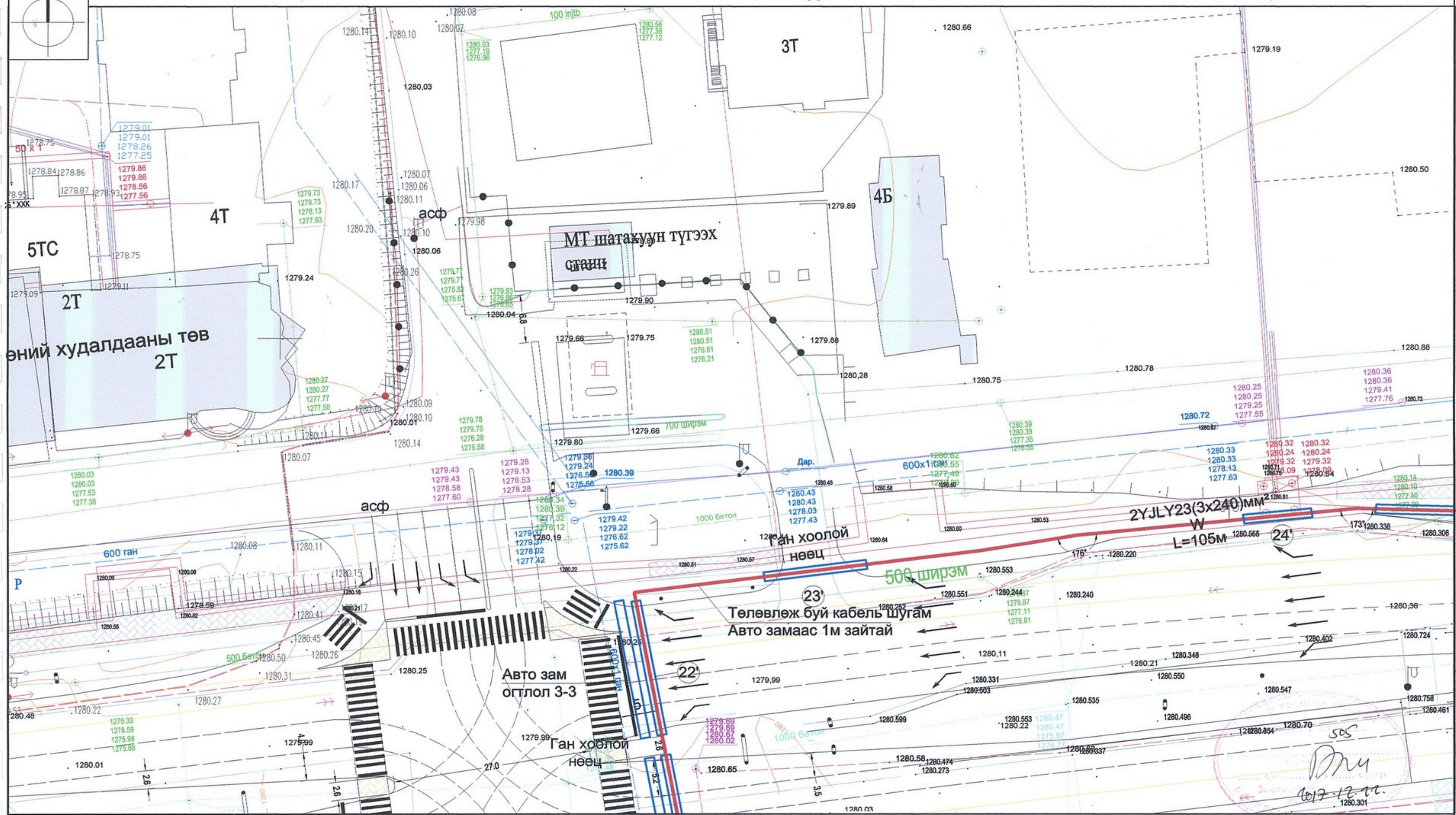

Таних тэмдэг

- Одоо байгаа 35/10кВ-ын дэд станц
- Төлөвлөж буй 10кВ-ын кабель шугам
- Төлөвлөж буй хуваарилах байгууламж
- Төлөвлөж буй барилгууд

Түлхүүр байгуулалт

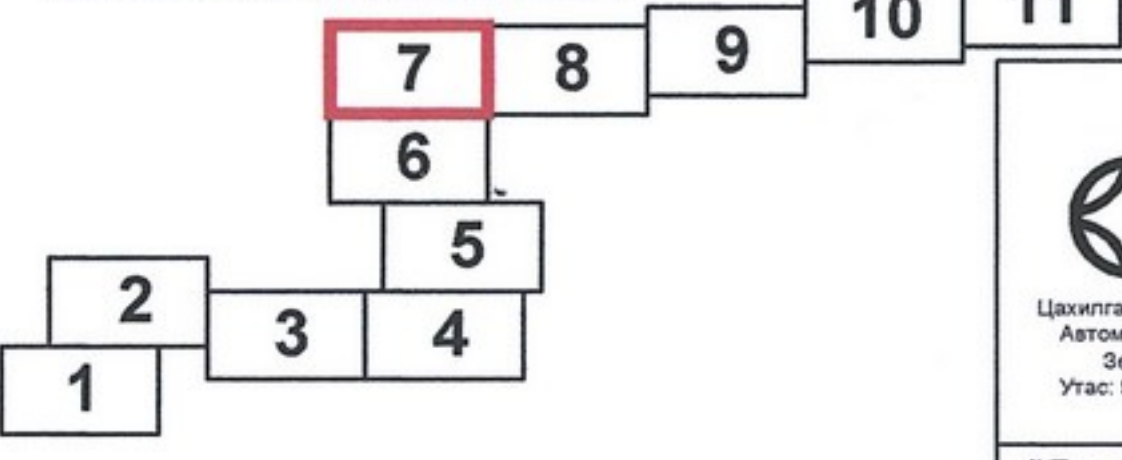

Цахилгаан, Холбоо дохиолог, Автоматикийн зураг төсөл Зөвлөх үйлчилгээ Утас: 99058698, 70118698

Улаанбаатар хот. Баянгол дүүрэг. 2-р хороо					
Ашиглалтын шаардлага хангахгүй барилгуудыг дахин барилгажуулах төсөл-БАГЦ-6 /ЕСӨН ШАР СӨХ - 26, 27, 28, 29, 30, 31, 32, 33, 34-р байр/ Гадна цахилгаан /					
Гадна цахилгаан байгуулалт /Хэсэглэл-7/					
Захирал		Р.Батбаатар	ЕГ шифр:	Масштаб:	Огноо:
Инженер		Б.Бат-Эрдэнэ	ДНТ-12/2017	М1: 500	2017-11-15
Гүйцэтгэсэн		Д.Мягмаржаргал	ТГ шифр:	Хуудас:	Бүх хуудас:
"Ялгуунбаян" ХХК	Шалгасан	Ц.Хасбаатар	ЯБ-А3-17-51-1	ГЦ-20	24

Гадна цахилгаан хангамжийн байгуулалт М1:500

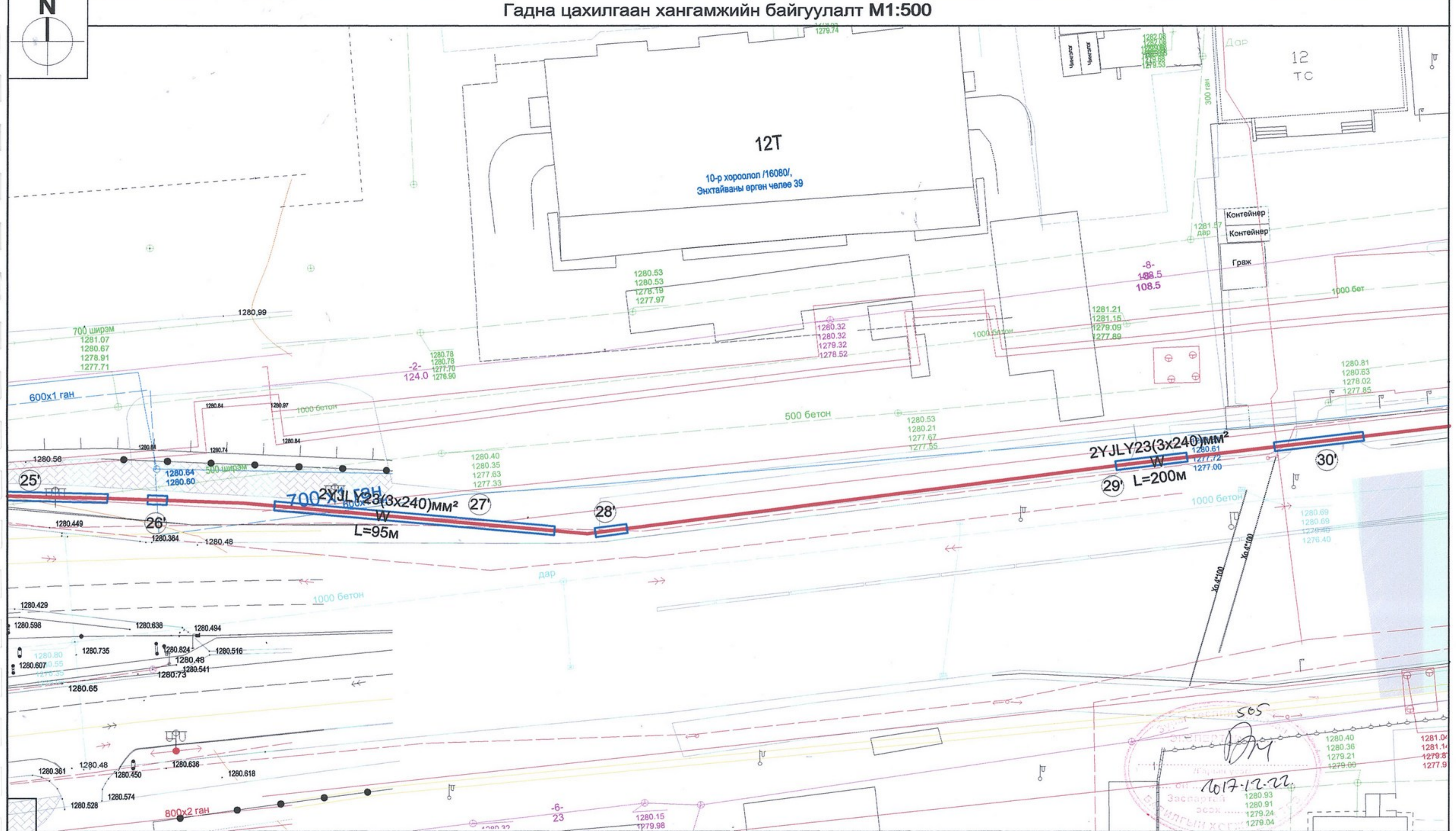

Таних тэмдэг

	Одоо байгаа 35/10кВ-ын дэд станц		Одоо байгаа бохирын шугам
	Төлөвлөж буй 10кВ-ын кабель шугам		Одоо байгаа холбооны шугам
	Төлөвлөж буй хуваарилах байгууламж		Одоо байгаа цахилгааны шугам
	Төлөвлөж буй барилгууд		Одоо байгаа усны шугам

Түлхүүр байгуулалт

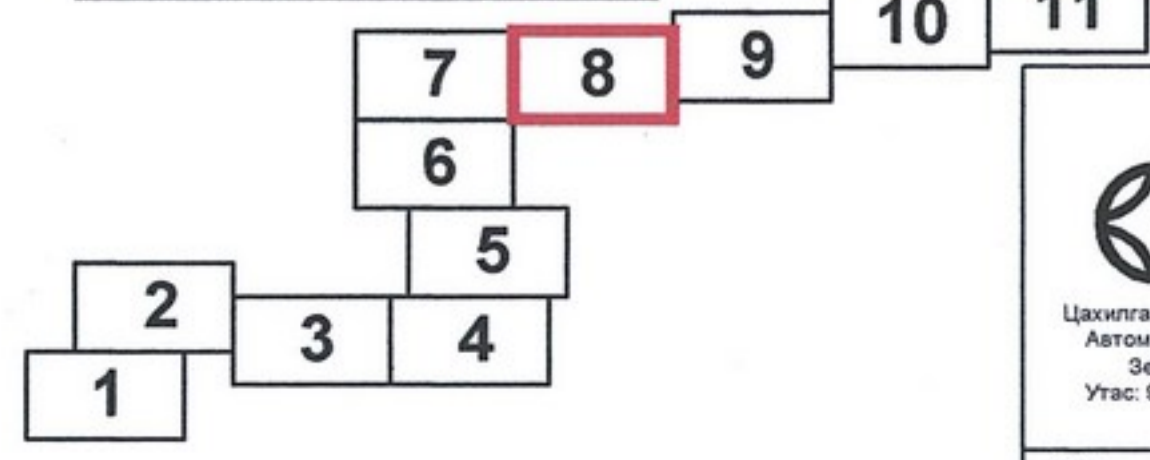

"Ялгуунбаян" ХХК
Цахилгаан, Холбоо дохиолол,
Автоматикийн зураг төсөл,
Зөвлөх үйлчилгээ
Утас: 99058098, 70118098

Улаанбаатар хот. Баянгол дүүрэг. 2-р хороо Ашиглалтын шаардлага хангахгүй барилгуудыг дахин барилгажуулах төсөл-БАГЦ- 6 /ЕСӨН ШАР СӨХ - 26, 27, 28, 29, 30, 31, 32, 33, 34-р байр/ Гадна цахилгаан /					
Гадна цахилгаан байгуулалт /Хэсэглэл- 8/					
Захирал		Р.Батбаатар	ЕГ шифр:	Масштаб:	Огноо:
Инженер		Б.Бат-Эрдэнэ	ДНТ-12/2017	М1: 500	2017-11-15
Гүйцэтгэсэн		Д.Мягмаржаргал	ТГ шифр:	Хуудас:	Бүх хуудас:
Шалгасан		Ц.Хасбаатар	ЯБ-А3-17-51-1	ГЦ-21	24

Гадна цахилгаан хангамжийн байгуулалт М1:500

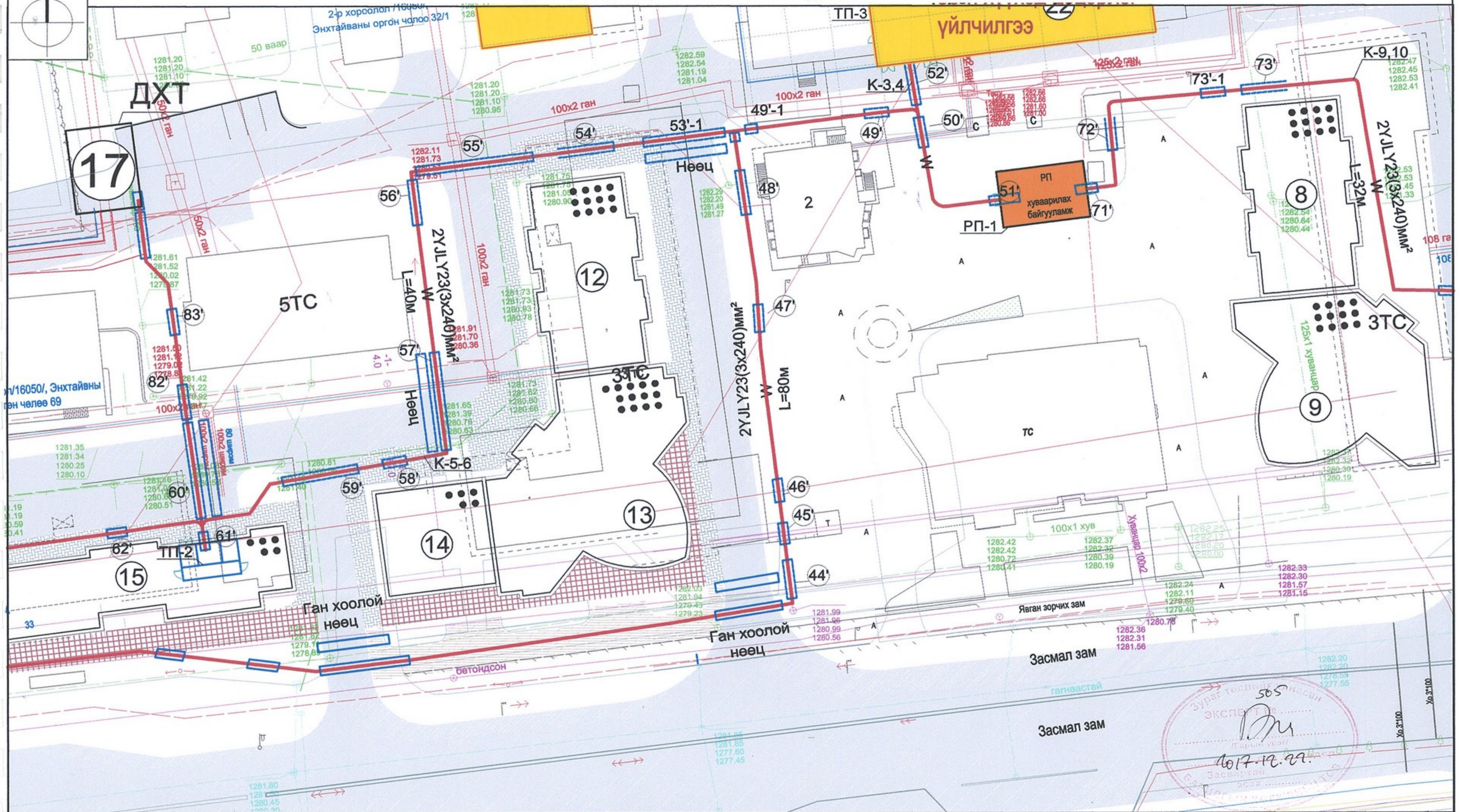

Таних тэмдэг

- Одоо байгаа 35/10кВ-ын дэд станц
- Төлөвлөж буй 10кВ-ын кабель шугам
- Төлөвлөж буй хуваарилах байгууламж
- Төлөвлөж буй барилгууд

Түлхүүр байгуулалт

- Одоо байгаа бохирын шугам
- Одоо байгаа холбооны шугам
- Одоо байгаа цахилгааны шугам
- Одоо байгаа усны шугам

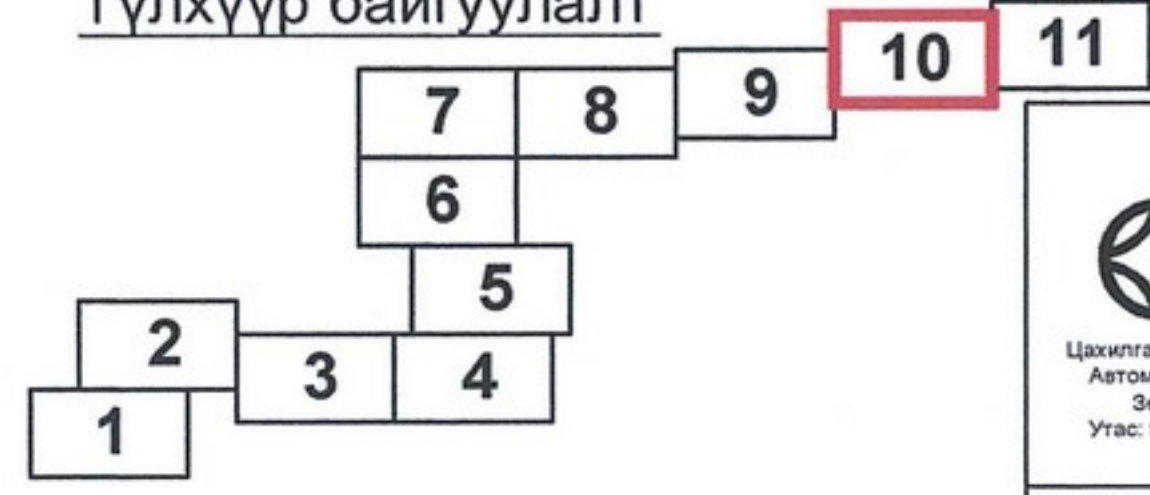

Цахилгаан, Холбоо дохиолол, Автоматикийн зураг төсөл Зөвлөх үйлчилгээ Утас: 99058898, 70118888

"Ялгуунбаян" ХХК

Улаанбаатар хот, Баянгол дүүрэг, 2-р хороо Ашиглалтын шаардлага хангахгүй барилгуудыг дахин барилгажуулах төсөл-БАГЦ-6 /ЭСӨН ШАР СӨХ - 26, 27, 28, 29, 30, 31, 32, 33, 34-р байр/ Гадна цахилгаан /					
Гадна цахилгаан байгуулалт /Хэсэглэл-10/					
Захирал		Р.Батбаатар	ЕГ шифр:	Масштаб:	Огноо:
Инженер		Б.Бат-Эрдэнэ	ДНТ-12/2017	М1: 500	2017-11-15
Гүйцэтгэсэн		Д.Мягмаржаргал	ТГ шифр:	Хуудас:	Бүх хуудас:
Шалгасан		Ц.Хасбаатар	ЯБ-А3-17-51-1	ГЦ-23	24

Төмөр замын ЦТП-8

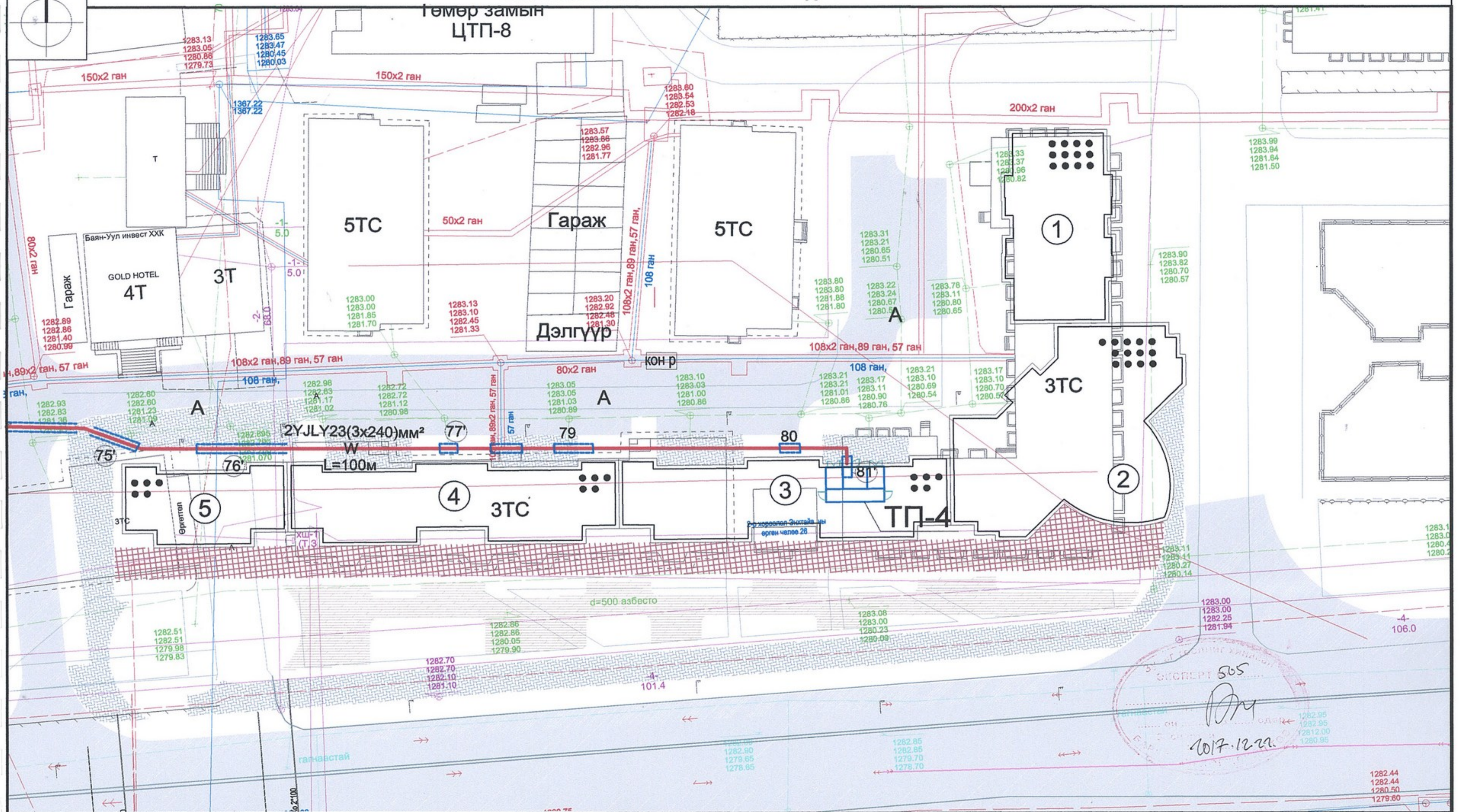

Таних тэмдэг

- Одоо байгаа 35/10кВ-ын дэд станц
- Төлөвлөж буй 10кВ-ын кабель шугам
- Төлөвлөж буй хуваарилах байгууламж
- Төлөвлөж буй барилгууд

Түлхүүр байгуулалт

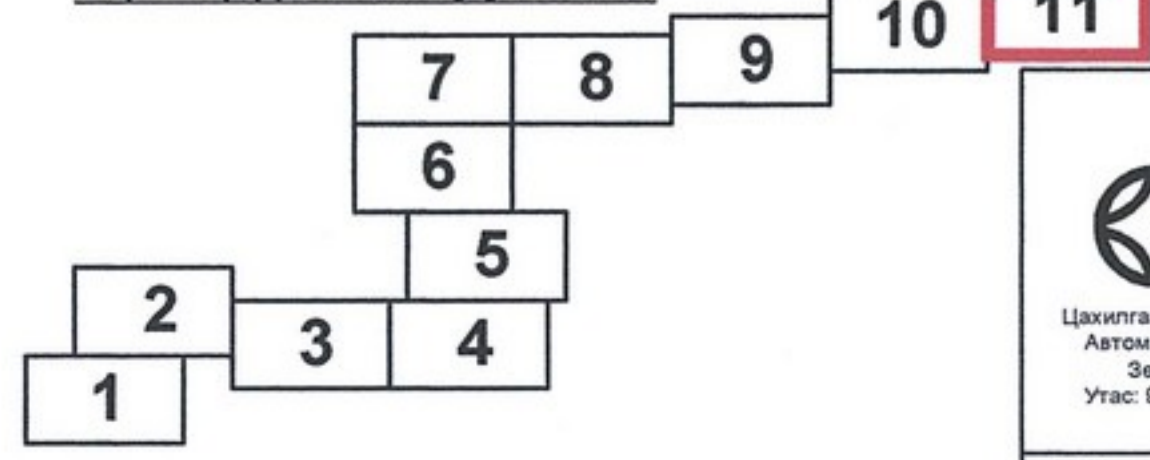

- Одоо байгаа бохирын шугам
- Одоо байгаа холбооны шугам
- Одоо байгаа цахилгааны шугам
- Одоо байгаа усны шугам



Цахилгаан, Холбоо дохиолол, Автоматикийн зураг төсөл Зөвлөх үйлчилгээ Утас: 99058698, 70118898

"Ялгуунбаян" ХХК

Улаанбаатар хот, Баянгол дүүрэг, 2-р хороо				
Ашиглалтын шаардлага хангахгүй барилгуудыг дахин барилгажуулах төсөл-БАГЦ-6 /ЕСӨН ШАР СӨХ - 26, 27, 28, 29, 30, 31, 32, 33, 34-р байр/ Гадна цахилгаан /				
Гадна цахилгаан байгуулалт /Хэсэглэл-11/				
Захирал		Р.Батбаатар	ЕГ шифр:	Масштаб:
Инженер		Б.Бат-Эрдэнэ	ДНТ-12/2017	М1: 500
Гүйцэтгэсэн		Д.Мягмаржаргал	ТГ шифр:	Огноо:
Шалгасан		Ц.Хасбаатар	ЯБ-АЗ-17-51-1	Хуудас: ГЦ-24
				Огноо: 2017-11-15
				Бүх хуудас: 24

SECRET 505

 2017.12.22

Гадна цахилгаан хангамжийн байгуулалт М1:1000

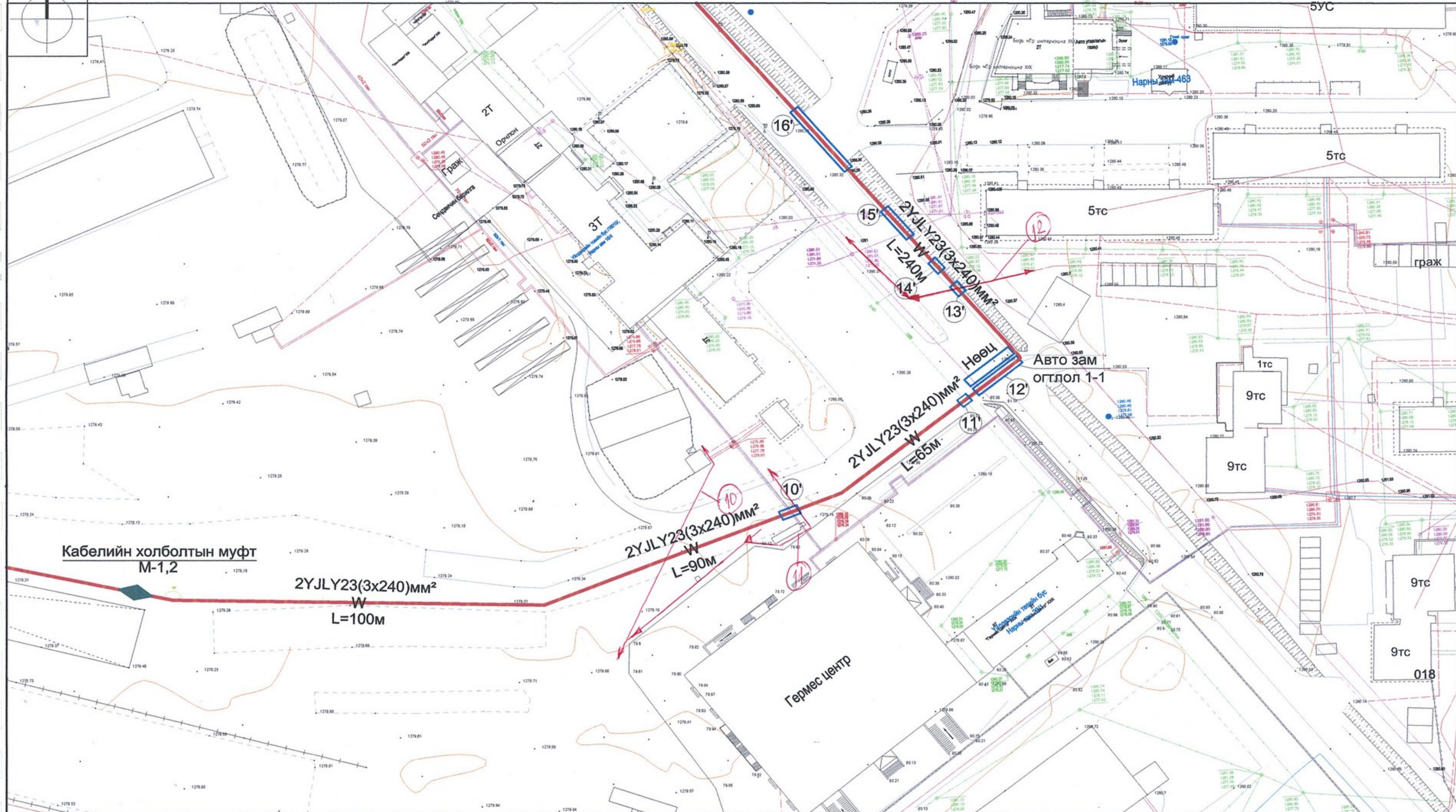

Кабелийн холболтын муфт М-1,2



2YJLY23(3x240)MM²
W
L=100M



2YJLY23(3x240)MM²
W
L=90M

2YJLY23(3x240)MM²
W
L=65M

2YJLY23(3x240)MM²
W
L=240M

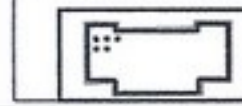
Таних тэмдэг

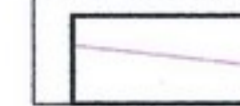
-  Одоо байгаа 35/10кВ-ын дэд станц
-  Төлөвлөж буй 10кВ-ын кабель шугам
-  Төлөвлөж буй хуваарилах байгууламж
-  Төлөвлөж буй барилгууд

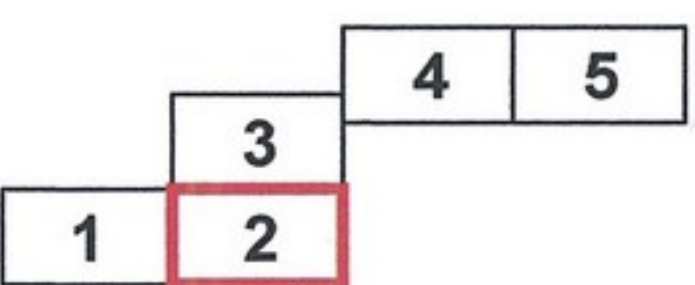

-  Одоо байгаа бохирын шугам
-  Одоо байгаа холбооны шугам
-  Одоо байгаа цахилгааны шугам
-  Одоо байгаа усны шугам

Түлхүүр байгуулалт

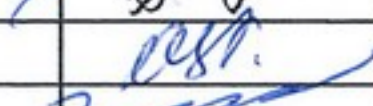

Цахилгаан, Холбоо дохиолон, Автоматикийн зураг төсөл Зөвлөх үйлчилгээ Утас: 99058698, 70118698

"Ялгуунбаян" ХХК

Улаанбаатар хот. Баянгол дүүрэг. 2-р хороо					
Ашиглалтын шаардлага хангахгүй барилгуудыг дахин барилгажуулах төсөл-БАГЦ-6					
/ЕСӨН ШАР СӨХ - 26, 27, 28, 29, 30, 31, 32, 33, 34-р байр/					
Гадна цахилгаан байгуулалт /Хэсэглэл- 2/					
Захирал		Р.Батбаатар	ЕГ шифр:	Масштаб:	Огноо:
Инженер		Б.Бат-Эрдэнэ	ТГ шифр:	М1:1000	2017-11-15
Гүйцэтгэсэн		Д.Мягмаржаргал	Хуудас:	15	Бүх хуудас:
Шалгасан		Ц.Хасбаатар	ЯБ-АЗ-17-51-1	15	18

Гадна цахилгаан хангамжийн байгуулалт М1:1000

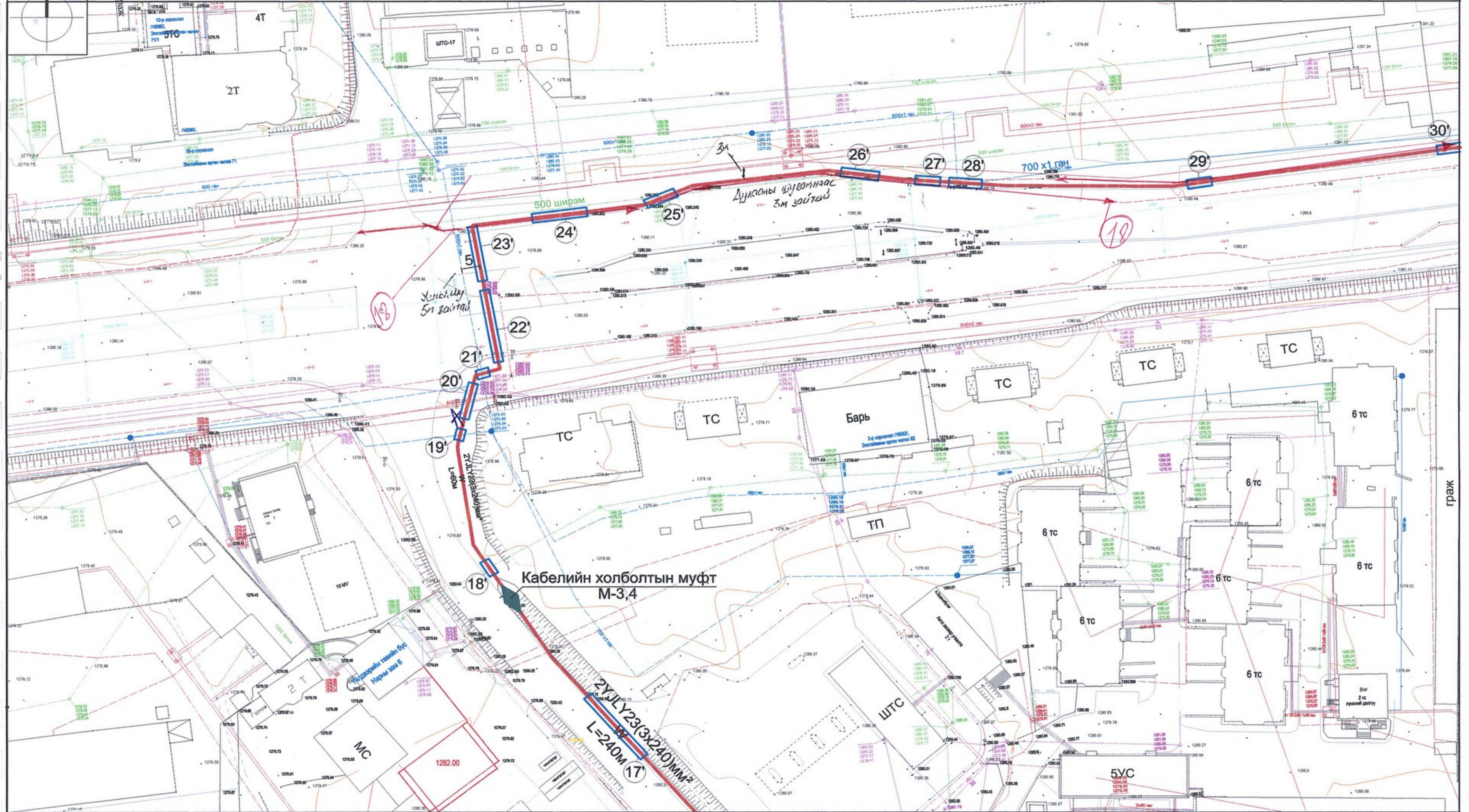

Таних тэмдэг

- Одоо байгаа 35/10кВ-ын дэд станц
- Төлөвлөж буй 10кВ-ын кабель шугам
- Төлөвлөж буй хуваарилах байгууламж
- Төлөвлөж буй барилгууд

Түлхүүр байгуулалт

- Одоо байгаа бохирын шугам
- Одоо байгаа холбооны шугам
- Одоо байгаа цахилгааны шугам
- Одоо байгаа усны шугам

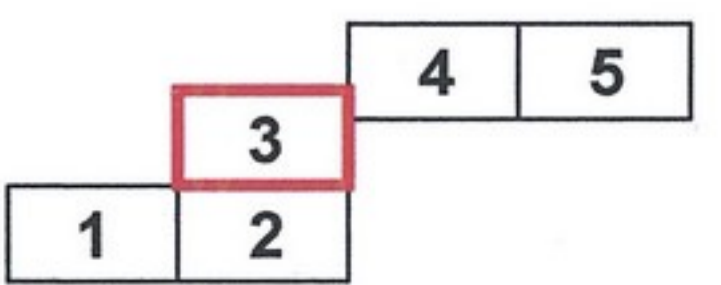

Цахилгаан, Холбоо дохиолал, Автоматийн зурал төсөл
Зөвлөх үйлчилгээ
Утас: 99058698, 70118098

"Ялгуунбаян" ХХК

Улаанбаатар хот, Баянгол дүүрэг, 2-р хороо					
Ашиглалтын шаардлага хангахгүй барилгуудыг дахин барилгажуулах төсөл-БАГЦ-6					
/ЕСӨН ШАР СӨХ - 26, 27, 28, 29, 30, 31, 32, 33, 34-р байр/					
Гадна цахилгаан байгуулалт /Хэсэглэл- 3/					
Захирал		Р.Батбаатар	ЕГ шифр:	Масштаб:	Огноо:
Инженер		Б.Бат-Эрдэнэ		M1:1000	2017-11-15
Гүйцэтгэсэн		Д.Мягмаржаргал	ТГ шифр:	Хуудас:	Бүх хуудас:
Шалгасан		Ц.Хасбаатар	ЯБ-А3-17-51-1	16	18

Гадна цахилгаан хангамжийн байгуулалт М1:1000

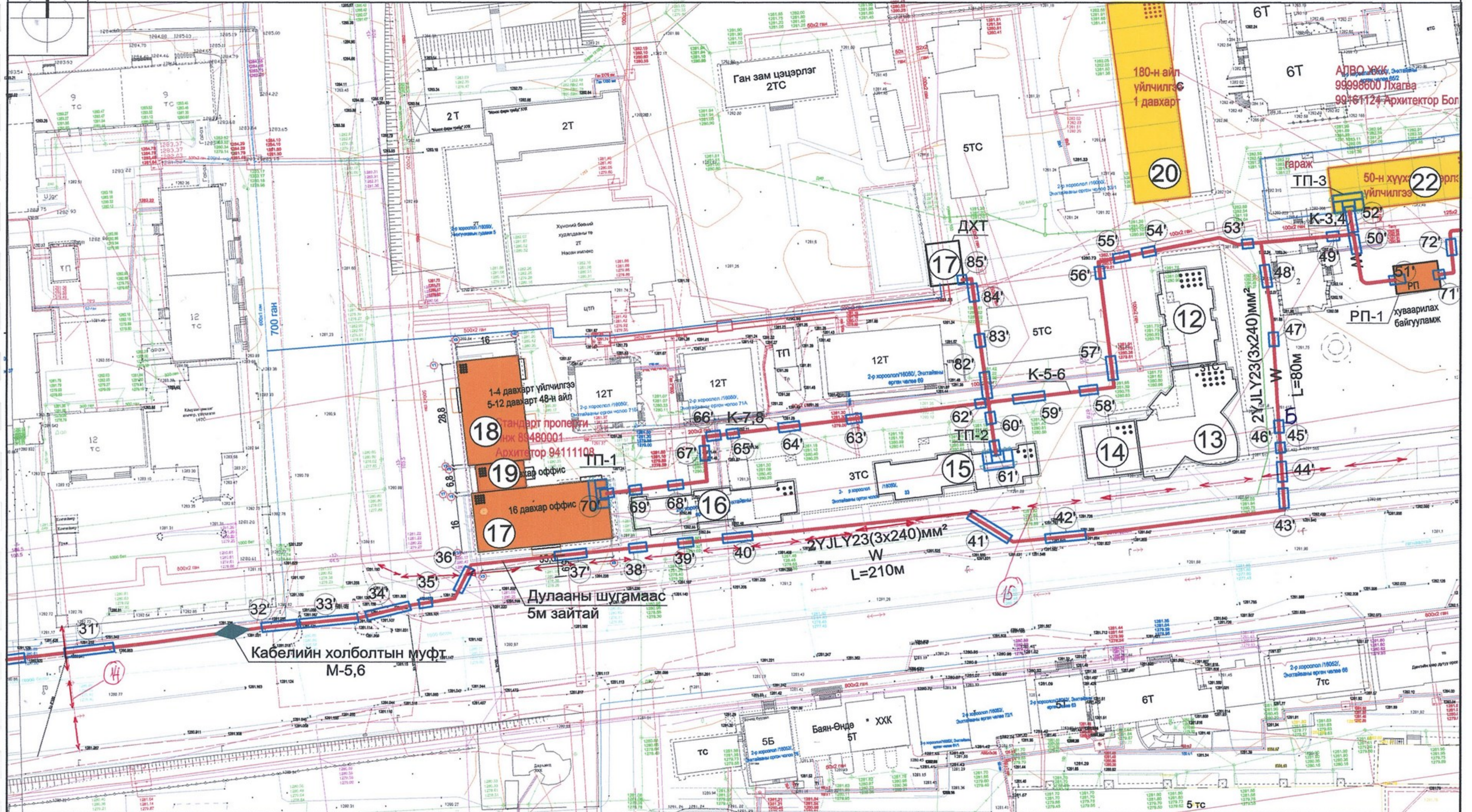

АЛВО УХК
99998600 Лхагва
99161124 Архитектор Бол

Таних тэмдэг

- Одоо байгаа 35/10кВ-ын дэд станц
- Төлөвлөж буй 10кВ-ын кабель шугам
- Төлөвлөж буй хуваарилах байгууламж
- Төлөвлөж буй барилгууд

Түлхүүр байгуулалт

- Одоо байгаа бохирын шугам
- Одоо байгаа холбооны шугам
- Одоо байгаа цахилгааны шугам
- Одоо байгаа усны шугам

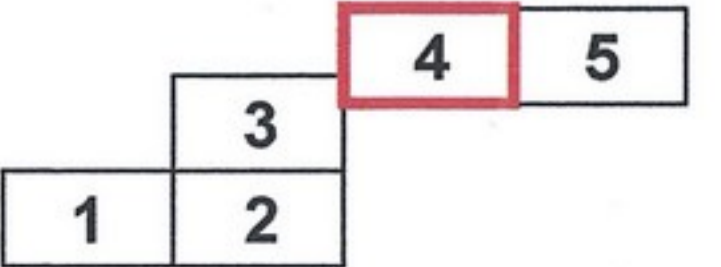

Цахилгаан, Холбоо дохиоллол,
Автоматикийн зураг төсөл
Зөвлөл үйлчилгээ
Утас: 99058698, 70116666

Улаанбаатар хот. Баянгол дүүрэг. 2-р хороо Ашиглалтын шаардлага хангахгүй барилгуудыг дахин барилгажуулах төсөл-БАГЦ-6 /ЕСӨН ШАР СӨХ - 26. 27. 28. 29. 30. 31. 32. 33. 34-р байр/					
Гадна цахилгаан байгуулалт /Хэсэглэл- 4/					
Захирал		Р.Батбаатар	ЕГ шифр:	Масштаб:	Огноо:
Инженер		Б.Бат-Эрдэнэ		M1:1000	2017-11-15
Гүйцэтгэсэн		Д.Мягмаржаргал	ТГ шифр:	Хуудас:	Бүх хуудас:
"Ялгуунбаян" ХХК	Шалгасан	Ц.Хасбаатар	ЯБ-А3-17-51-I	17	18

Гадна цахилгаан хангамжийн байгуулалт М1:1000

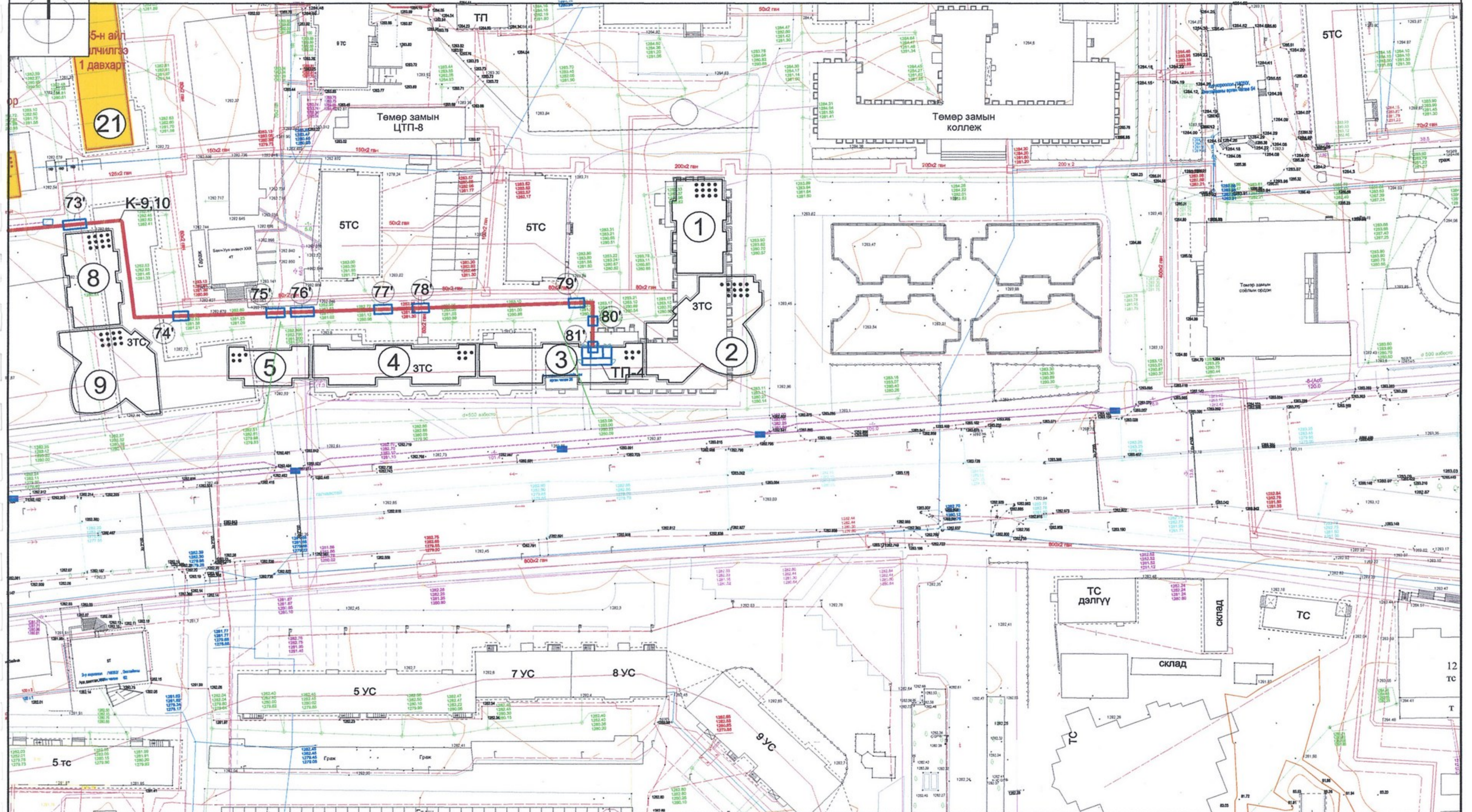

Таних тэмдэг

- Одоо байгаа 35/10кВ-ын дэд станц
- Төлөвлөж буй 10кВ-ын кабель шугам
- Төлөвлөж буй хуваарилах байгууламж
- Төлөвлөж буй барилгууд

Түлхүүр байгуулалт

- Одоо байгаа бохирын шугам
- Одоо байгаа холбооны шугам
- Одоо байгаа цахилгааны шугам
- Одоо байгаа усны шугам

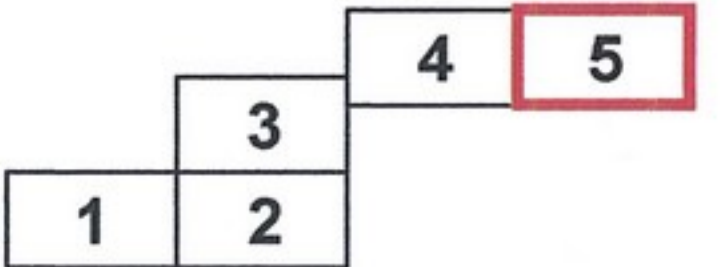

Цахилгаан, Холбоо дохиолол, Автоматикийн зураг төсөл Зөвлөх үйлчилгээ Утас: 99058898, 70118898

"Ялгуунбаян" ХХК

Улаанбаатар хот. Баянгол дүүрэг. 2-р хороо					
Ашиглалтын шаардлага хангахгүй барилгуудыг дахин барилгажуулах төсөл-БАГЦ-6					
/ЕСӨН ШАР СӨХ - 26, 27, 28, 29, 30, 31, 32, 33, 34-р байр/					
Гадна цахилгаан байгуулалт /Хэсэглэл- 5/					
Захирал		Р.Батбаатар	ЕГ шифр:	Масштаб:	Огноо:
Инженер		Б.Бат-Эрдэнэ		M1:1000	2017-11-15
Гүйцэтгэсэн		Д.Мягмаржаргал	ТГ шифр:	Хуудас:	Бүх хуудас:
Шалгасан		Ц.Хасбаатар	ЯБ-А3-17-51-1	18	18