

ЗУРАГ ТӨСЛИЙН "ДНТ" ХХК



Байршил:
Улаанбаатар хот
Баянгол дүүрэг 2-р хороо

ЕГ шифр: ДНТ-12/2017
ТГ шифр:

Ашиглалтын шаардлага хангахгүй барилгуудыг дахин барилгажуулах
төслийн инженерийн дэд бүтцийн шугам сүлжээ

"ЕСӨН ШАР" СӨХ 26, 27, 28, 29, 30, 31, 32, 33, 34-р байр

УС ХАНГАМЖ, АРИУТГАХ ТАТУУРГА

Лус - 21 хууцаг

Захирал



... /Л.Энхсайхан/

УЛААНБААТАР ХОТ. 2017 ОН

МАТЕРИАЛЫН ТҮҮВЭР

Д/д	Тэмдэглэгээ	Материалын түүвэр	Тоо шир	Нэгж жин	Тайлбар
БОХИР УСНЫ ХООЛОЙ					
1	MNS-5544:2005	Хуванцар хоолой, Ф150	144	-	у/м
2	MNS-5544:2005	Хуванцар хоолой, Ф200	665	-	у/м
3	Пинопполиуретан	Хоолойн дулаалга Ф150, Δ100мм	144	-	у/м
4	Пинопполиуретан	Хоолойн дулаалга Ф200, Δ100мм	665	-	у/м
5	-	Төмөр бетон худаг Ф1500	4	-	ш
6	-	Төмөр бетон худаг Ф1000	32	-	ш
7	ГОСТ 3664-74	Ширмэн таг	36	-	ш
8	-	Дулаалгатай модон таг	36	-	ш

1		ЦЭВЭР УСНЫ ХООЛОЙ			
2	ГОСТ 3262-98	Цайрдсан ган хоолой, Ф250	100	-	у/м
3	ГОСТ 3262-98	Цайрдсан ган хоолой, Ф150	365	-	у/м
4	-	Хоолойн дулаалга Ф250, Δ100мм	100	-	у/м
5	-	Хоолойн дулаалга Ф150, Δ100мм	365	-	у/м
6	ГОСТ 12820-80	Фланцтай ган хаалт, Ф250	2	-	ш
7	ГОСТ 12820-80	Фланц, Ф250	2	-	ш
8	ГОСТ 12820-80	Фланц, Ф315	2	-	ш
9	ГОСТ 12820-80	Гуравлагч, Ф700/250	1	-	ш
	MNS ISO 4425:2007	Богино хоолой, Ф250	2	-	ш
	ГОСТ 12820-80	Ус буулгагч, Ф25	1	-	ш
	ГОСТ 12820-80	Ус буулгагч, Ф15	1	-	ш
		Гэр хоолой/ ган футлер/	250	-	у/м
	Цуврал Г.091-1	Төмөр бетон тэвш/суваг/ СТ6.5	32	-	ком
		Сувгийн хучилт ХСХ30.9-1	32	-	ком
		Бетон дэр ОП-2	15	-	ш
		Гулсах тулгуур ГТ17.10-159	15	-	ш

ЗУРГИЙН ЖАГСААЛТ

Д/Д	ЗУРГИЙН ЖАГСААЛТ	Тайлбар
1.	Зургийн жагсаалт, материалын түүвэр.	УХАТ
2.	Тайлбар бичиг	УХАТ
3.	Гадна цэвэр,бохир усны шугамын байгуулалт орчины тойм	УХАТ
4.	ХХ-1-гээс БУХ1 хүртлэх цэвэр, бохир усны шугамын байгуулалт	УХАТ
5.	ХХ-2-гаас БУХ20 хүртлэх цэвэр, бохир усны шугамын байгуулалт	УХАТ
6.	ХХ-3-гаас БУХ23 хүртлэх цэвэр, бохир усны шугамын байгуулалт	УХАТ
7.	ХХ-4-5-гаас БУХ-36 хүртлэх цэвэр, бохир усны шугамын байгуулалт	УХАТ
8.	Дагуугын зүсэлт ХХ-аас БУХ-7 хүртэл	УХАТ
9.	Дагуугын зүсэлт ХХ-аас БУХ-8 хүртэл	УХАТ
10.	БУХ-10 аас БУХ-18 хүртлэр дагуугийн зүсэлт	УХАТ
11.	БУХ-15 -аас БУХ-20, БУХ-23 аас БУХ21 худаг хүртэл шугамын дагуугын зүсэлт	УХАТ
12.	Дагуугын зүсэлт ХХ-аас БУХ-8 хүртэл	УХАТ
13.	ХХ-5 -аас БУХ-28 худаг хүртэл шугамын дагуугын зүсэлт	УХАТ
14.	БУХ-32 -аас БУХ-36 худаг хүртэл шугамын дагуугын зүсэлт	УХАТ
15.	Бохир усны төмөр бетон худгийн огтлол	УХАТ
16.	Бэхэлгээний деталь,	УХАТ
17.	Бохир усны төмөр бетон худгийн материалын түүвэр	УХАТ
18.	Цэвэр усны дагуугын зүсэлт	УХАТ
19.	Цэвэр усны холболтын худагийн байгуулалт, огтлол.	УХАТ
20.	Цэвэр усны шугамын шугамын тойм, хоолой огтлол	УХАТ
21.	Дулааны худагийн байгуулалт, огтлол.	УХАТ

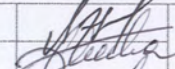
 УБ. БГД 11-р хороо Энхбишийн аргын чөлөө 78-р байр 204 тоот Тел: 7604 4780	Улаанбаатар хот . Баянгол дүүрэг. 2-р хороо Ашиглалтын шаардлага хангахгүй барилгуудыг дахин барилгажуулах төслийн инженерийн дэд бүтцийн шугам сүлжээний зураг төслийн ажил -БАГЦ-6 /Есөн шар СХХ 26, 27, 28, 29, 30, 31, 32, 33, 34- р байр/			УХАТ		
	Захирал	Л. Энхсайхан	 Зургийн жагсаалт, тайлбар бичиг, материалын түүвэр	Масштаб: М1:1		
	Инженер	Ж.Нямбат		Үе шат	Хуудас	Б.хуудас
	Гүйцэтгэсэн	Ж.Нямбат	ЕГ шифр: ДНТ-12/2017	А3	1	21
"ДНТ" ХХК	Шалгасан	А.Энхбат	ТГ шифр		2017 он	

ТАЙЛБАР БИЧИГ

Улаанбаатар хот. Баянгол дүүрэг. 2-р хороо Ашиглалтын шаардлага хангахгүй барилгуудыг дахин барилгажуулах төслийн инженерийн дэд бүтцийн шугам сүлжээний зураг төслийн ажил-БАГЦ-6 /Есөн шар СӨХ 26, 27, 28, 29, 30, 31, 32, 33, 34-р байр/ барилгын гадна ус хангамж, ариутгах татуургийн ажлын зургийг дор дурьдсан баримт материалууд болон норм дүрэм, стандартад тулгуурлан боловсруулав.

- Ерөнхий төлөвлөгөө
- БНБД 40-01-14
- БНБД 40-02-16
- УСУГ-ын 233/17 тоот техникийн нөхцөл
- НХТЕТГ-ын баталсан МЗХ 2017/12-117 тоот захирамж.

Цэвэр ус:

Тус барилгуудад цэвэр усны холболтыг техникийн нөхцлийн дагуу төвийн Ø700мм-ийн шугамаас шинээр худаг хийж ус хангамжийн зурагт заасан трассын дагуу шугамтай холбохоор төлөвлөв. Гадна ус хангамжийн шугам сүлжээг ГОСТ 3262-98 маркийн Ø250, Ø150мм-ийн цайрдсан ган хоолойгоор угсарна. Шугам хоолойг 100мм-ийн зузаантай пенополиуретан дулаалгаар дулаалж, гадуур нь ус тусгаарлагч хийж өгнө. Хоолойн даралт даах чадвар нь PN=1,6МПа.

Шугам сүлжээнд MNS, ГОСТ, EN, ISO стандартын шаардлага хангасан, PN=1,6МПа даралт даах чадвартай задрах холбоос бүхий хаалт арматур болон бусад холбох хэрэгсэл ашиглана.

Бохир ус:

Уг барилгуудын одоо байгаа бохир усны трассын дагуу шугамыг өргөтгөж Ø200мм-ийн хоолойгоор угсрагдаж УСУГ-гийн Ф500 шугамд холбохоор төлөвлөв.

Бохир ус зайлуулах хоолойг MNS 5544:2005 стандартын шаардлагад нийцсэн Ø160; Ø210мм-ийн PVC-U маркийн хуванцар хоолойгоор угсарна. Шугам хоолойг 100мм-ийн зузаантай пенополиуретан дулаалгаар дулаалж өгнө.

Бохир усны худаг:

Бохир усны шугам сүлжээнд дугуй огтлолтой төмөр бетон нэг маягийн /Выпуск 901/ холболтын буюу үзлэгийн худгууд тавигдана. Холболтын болон үзлэгийн худгийг зурагт заасан зайнуудад байрлуулна. Худагт орж гарах шат хийнэ.

Угсралтын ажлыг гүйцэтгэхэд дараах шаардлагууд тавигдана.

үүнд:

1. Техник аюулгүйн болон газар шорооны ажил гүйцэтгэх БНБД -ыг чанд мөрдөх.
 2. Газар шорооны ажлыг эхлэхийн өмнө холбогдох газруудаас зөвшөөрөл авч цахилгаан болон бусад шугам сүлжээтэй огтлолцож байгаа болон дагаж байгаа хэсгийг тэмдэглүүлж, гараар ухах ба шугам сүлжээнд хамгаалалт хийж угсралтыг гүйцэтгэн буцаан булагдаа хөрсний нягтруулалтыг БНБД -ын дагуу хийх.
 3. Далд ажлын акт хөтлөх.
 4. Бохир усны худгийн бетон хийцийн гадна талд, хоолойн холболтуудад ус тусгаарлагч хийж өгнө.
 5. Шугам хоолойн угсралтын явцад хөндөгдөх авто зам болон талбай байгууламжуудыг ажлын гүйцэтгэл дууссаны дараа заавал анхны байдалд эргүүлэн оруулах ба уг ажлуудыг төсөвт өртөгт тусгаж өгөх.
 6. Хоолойн дулаалгыг технологийн дагуу дулаалж өгнө. Өвлийн үед хаалт, арматурыг дулаална.
- Авто зам**
1. Цэвэр ус Ф250-ын огтолгоо авч Ф150 шугамаар УДДТ тэжээхдээ Ф300 гэр хоолойд /ган футлер/ авто замын доогуур явна. Мөн авто замаас ган хоолой нь дээд зах хүртэл h=(3.2м-3.6м) хооронд тул цэвэр усны шугам өгөгдсөн хүснэгтээр даралт нөлөөлөхгүй ээ. Уг зам өргөсгөхийг тооцож одоо байгаа 16м замын 2 захаас тус бүр 3м гэр хоолой тусгаж L=22м гэр хоолой төлөвлөв.
 2. Бохир усны шугам одоо байгаа трасс нь дахин төлөвлөвтийн хүрээнд авто замтай уялдуулна үзэж.
 - 2.1 БУХ-1 ээс БУХ-7 хооронд Ф300 гэр хоолой төлөвлөж өгөв. Замаас гэр хоолой хүртлэх дундаж өндөр h=1.60м
 - 2.2 БУХ-17 гоос БУХ-8 хооронд Ф300 гэр хоолой, дундаж өндөр h=1.10м
 - 2.3 БУХ-21 ээс БУХ-23 хооронд Ф300 гэр хоолой, дундаж өндөр h=1.20м
 - 2.4 БУХ-24 өөс ХХ-4 хооронд Ф300 гэр хоолой, дундаж өндөр h=1.60м байна. Өгөгдсөн хүснэгт үзвэл түр ачаалалыг тооцож үзвэл Ф300мм/11,81 inch/ гэр хоолой нь 1м/3,28 feet/ гүнд байх үед динамик даралтын ачаа өгөгдсөн хүснэгтээр 0,249тн/м² /550fan sqfeet/ байна. Төлөвлөж буй ган хоолой 5 МПа (50 кгх/см2) ба түүнээс бага ажлын даралттай хоолойд үйлдвэрлэгч байгууллага даралтын сорилт хийж баталгаа гаргасан үүнийг үндслэнэ ган хоолой маань 1метр-т 1,5тонн даах чадалтай нь зөвшөөрөгдөх хэмжээ байна.

 УБ БГД 11-р хороо Энхбишийн өргөн чөлөө 78-р байр 204 тоот Тел: 7604 4780	Улаанбаатар хот. Баянгол дүүрэг. 2-р хороо Ашиглалтын шаардлага хангахгүй барилгуудыг дахин барилгажуулах төслийн инженерийн дэд бүтцийн шугам сүлжээний зураг төслийн ажил-БАГЦ-6 /Есөн шар СӨХ 26, 27, 28, 29, 30, 31, 32, 33, 34-р байр/			УАТ		
	Захирал	Л. Энхсайхан	<i>[Signature]</i>	Материалийн түүвэр		Масштаб: М1:1
	Инженер	Ж.Нямбат - 2	<i>[Signature]</i>			Үе шат
	Гүйцэтгэсэн	Ж.Нямбат - 2	<i>[Signature]</i>	ЕГ шифр: ДНТ-12/2017	А3	2
"ДНТ" ХХК	Шалгасан	А.Энхбат - 2	<i>[Signature]</i>	ТГ шифр	2017 он	

XX-2-ГААС БУХ20 ХҮРТЛЭХ ЦЭВЭР, БОХИР
УСНЫ ШУГАМЫН БАЙГУУЛАЛТ, М1:500

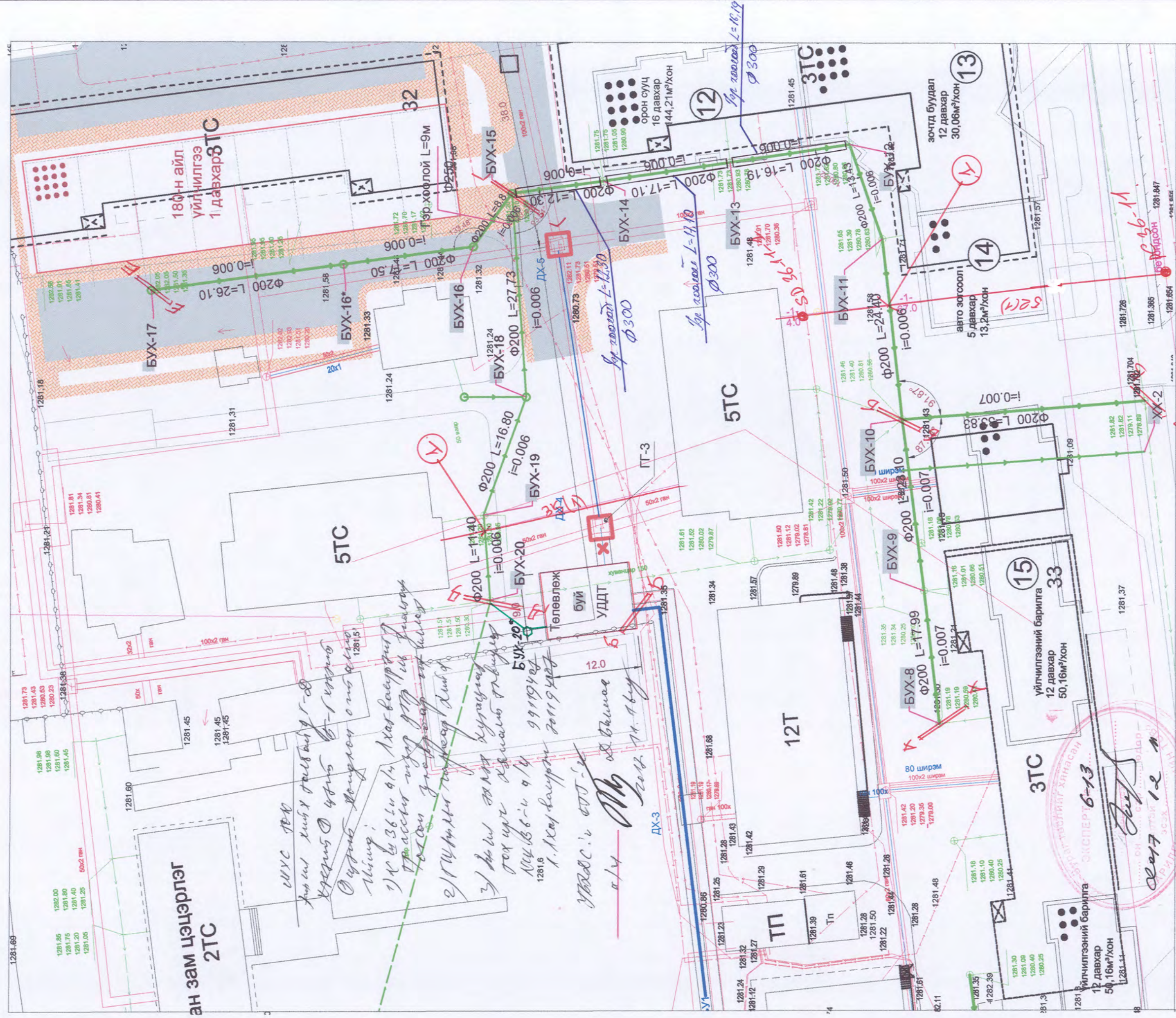

- Одоо байгаа барилга
- Одоо байгаа гэр хороолол
- Одоо байгаа цэвэр усны шугам
- Одоо байгаа цахилгааны кабел
- Одоо байгаа холбооны кабел
- Одоо байгаа дулааны шугам
- Төлөвлөж байгаа цэвэр усны шугам
- Төлөвлөж байгаа гэр хороолол
- Төлөвлөж байгаа бохир усны шугам
- Төлөвлөж байгаа цахилгааны кабел
- Төлөвлөж байгаа холбооны кабел
- Төлөвлөж байгаа дулааны шугам
- Төлөвлөж байгаа цэвэр усны шугам
- Төлөвлөж байгаа гэр хороолол
- Төлөвлөж байгаа бохир усны шугам
- Төлөвлөж байгаа цахилгааны кабел

<p>Улаанбаатар хот, Баянгол дүүрэг, 2-р хороо Ашиглалтын шаардлага хангахгүй барилгуудыг дахин барилгажуулах төслийн инженерийн дэд бүтцийн шугам сулжээ/Бсөн шар СӨХ, 26, 27, 28, 29, 30, 31, 32, 33, 34-р байр/</p>	Захирал	Л. Энхсайхан	УХАТ
	Инженер	Ж.Нямбат	Масштаб: М1:500
	Гүйцэтгэсэн	Ж.Нямбат	Уе шат
Шалгасан	А.Энхбат	ЕГ шифр: ДНТ-12/2017	А3
"ДНТ" ХХК	А.Энхбат	ДНТ шифр	5
		Шифр	21
		2017 он	

УНУС ТӨР
Анхны хийх талбайг г-д
Хэргийг 0 үгүйс
Ойгууль хөндрөх онгогны
Ашиг:
 1) 12.36.14.9/4 Ахат багцарт
 2) Ахат багцарт 12.36.14.9/4
 3) Ахат багцарт 12.36.14.9/4
 4) Ахат багцарт 12.36.14.9/4
 5) Ахат багцарт 12.36.14.9/4
 6) Ахат багцарт 12.36.14.9/4
 7) Ахат багцарт 12.36.14.9/4
 8) Ахат багцарт 12.36.14.9/4
 9) Ахат багцарт 12.36.14.9/4
 10) Ахат багцарт 12.36.14.9/4
 11) Ахат багцарт 12.36.14.9/4
 12) Ахат багцарт 12.36.14.9/4
 13) Ахат багцарт 12.36.14.9/4
 14) Ахат багцарт 12.36.14.9/4
 15) Ахат багцарт 12.36.14.9/4
 16) Ахат багцарт 12.36.14.9/4
 17) Ахат багцарт 12.36.14.9/4
 18) Ахат багцарт 12.36.14.9/4
 19) Ахат багцарт 12.36.14.9/4
 20) Ахат багцарт 12.36.14.9/4

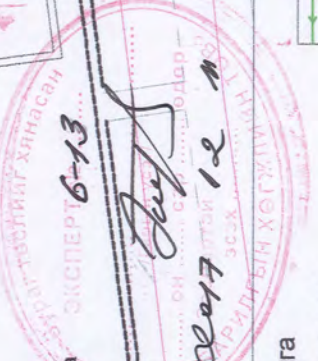

А. Энхбат

XX-3-ГААС БУХ23 ХҮРТЛЭХ ЦЭВЭР, БОХИР
УСНЫ ШУГАМЫН БАЙГУУЛАЛТ, М1:500



- Одоо байгаа барилга
- Одоо байгаа гэр хороолол
- Одоо байгаа цэвэр усны шугам
- Одоо байгаа цахилгааны кабель
- Одоо байгаа холбооны кабель
- Одоо байгаа дулааны шугам
- Төлөвлөж байгаа бохир усны шугам
- Төлөвлөж байгаа бохир усны худаг
- Төлөвлөж байгаа цэвэр усны худаг
- Төлөвлөж байгаа цэвэр усны шугам







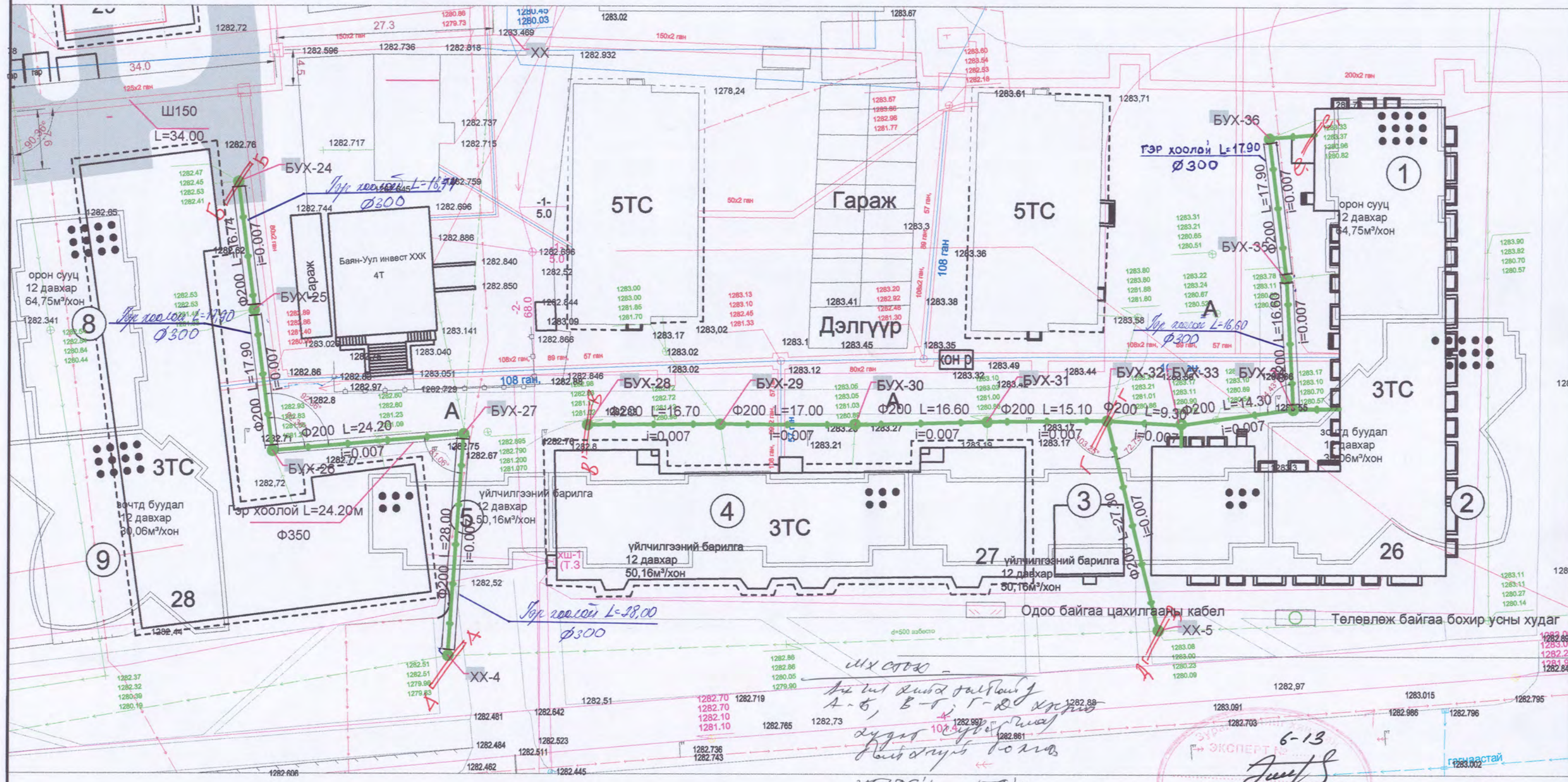

Улаанбаатар хот. Баянгол дүүрэг. 2-р хороо Ашиглалтын шаардлага хангахгүй барилгуудыг дахин барилгажуулах төслийн инженерийн дэд бүтцийн шугам сүлжээ /Есөн шар СӨХ 26, 27, 28, 29, 30, 31, 32, 33, 34-р байр/

Захираг	Л. Энхсайхан	УХАТ
Инженер	Ж.Нямбат	Масштаб: М1:500
Гүйцэтгэсэн	Ж.Нямбат	Үе шат
Шалгасан	А.Энхбат	А3
		6
		21
		2017 он

XX-3-гаас БУХ23 хүртлэх цэвэр, бохир усны шугамын байгуулалт
ЕГ шифр: ДНТ-12/2017
ТТ шифр

XX-4-5-ГААС БУХ-36 ХҮРТЛЭХ ЦЭВЭР, БОХИР УСНЫ ШУГАМЫН БАЙГУУЛАЛТ, М1:500



-  Одоо байгаа барилга
-  Одоо байгаа гэр хороолол
-  Одоо байгаа цэвэр усны шугам
-  Одоо байгаа цахилгааны кабел
-  Одоо байгаа холбооны кабел
-  Одоо байгаа дулааны шугам
-  Төлөвлөж байгаа бохир усны шугам
-  Төлөвлөж байгаа бохир усны худаг
-  Төлөвлөж байгаа цэвэр усны худаг
-  Төлөвлөж байгаа цэвэр усны шугам

Handwritten notes in blue ink:
 А-Б, В-Г, Г-Д хэрэг
 зүүдэс зүйлс
 2017.11.16-нд

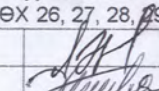

 УБ, БГД 11-р хороо Энэбишгийн өргөн чөлөө 78-р байр 204 тоот Тел: 7604 4780	Улаанбаатар хот, Баянгол дүүрэг, 2-р хороо Ашиглалтын шаардлага хангахгүй барилгуудыг дахин барилгажуулах төслийн инженерийн дэд бүтцийн шугам сүлжээ /Есөн шар СӨХ 26, 27, 28, 29, 30, 31, 32, 33, 34-р байр/			УХАТ		
	Захирал	Л. Энхсайхан	 XX-4-5-гаас БУХ-36 хүртлэх цэвэр, бохир усны шугамын байгуулалт	Масштаб:	М1:500	
Инженер	Ж.Нямбат	Гүйцэтгэсэн		Ж.Нямбат	ЕГ шифр:	ДНТ-12/2017
"ДНТ" ХХК	Шалгасан	А.Энхбат	ТГ шифр	А3	7 21	
				Үе шат	Хуудас	Б.хуудас
				2017 он		

Босоо маштаб М1:100
Хэвтээ маштаб М1:500

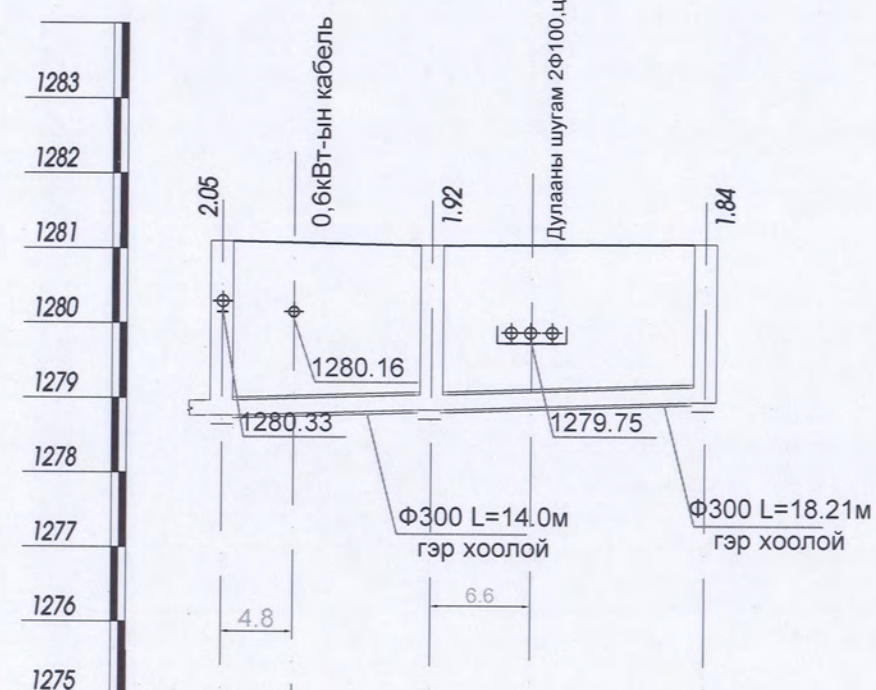
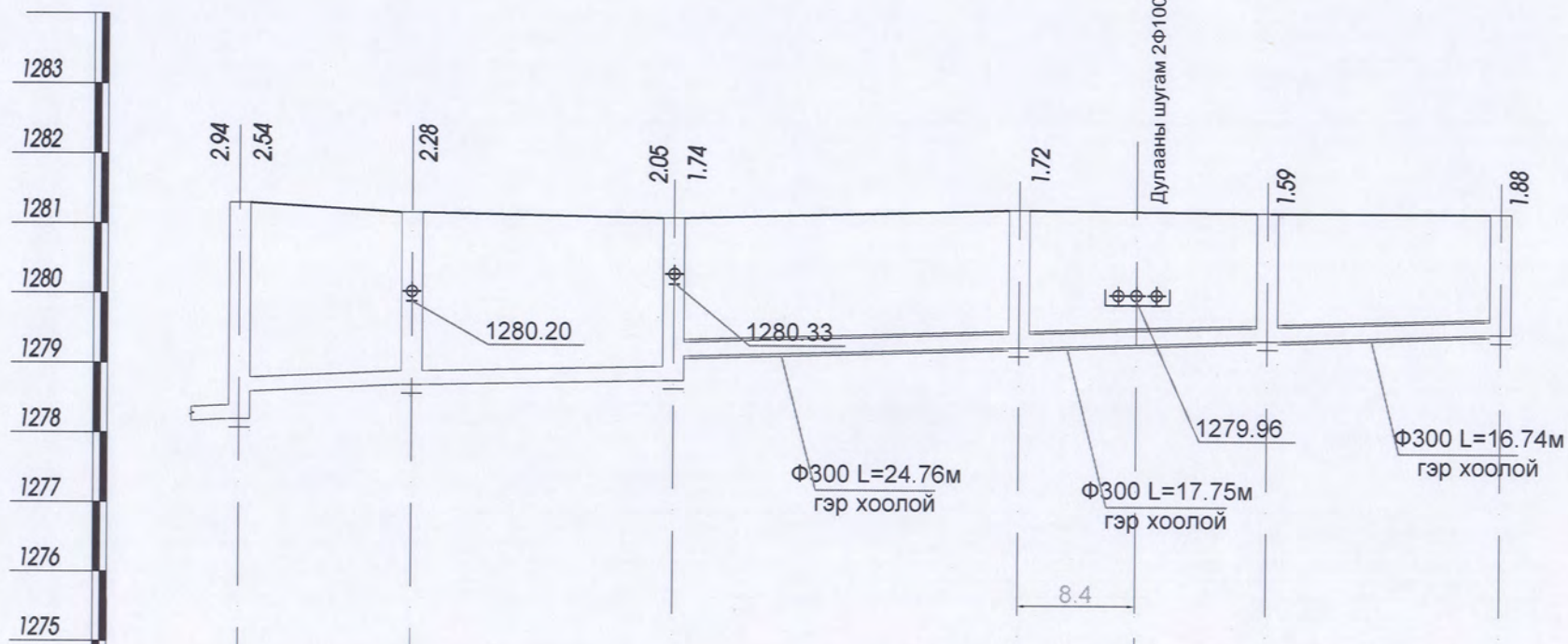

ХООЛОЙН ХОВИЛЫН ТЭМДЭГТ	1278.40 1278.80	1278.866	1279.017 1279.330	1279.503	1279.96	1279.609	1279.726
ГАЗРЫН ТӨСЛИЙН ТЭМДЭГТ	1281.34	1281.17	1281.07	1281.23	1281.20	1281.20	1281.20
ГАЗРЫН ХАР ТЭМДЭГТ	1281.34	1281.17	1281.07	1281.23	1281.20	1281.20	1281.20
ХООЛОЙН МАТЕРИАЛ ТУСГААРЛАГЧИЙН МАЯГ	PVC Ø200 ХУВАНЦАР ЯНДАН						
БУУРЬ							
УРТ /м/	12.32	18.82	24.76	17.75	16.74		
НАЛУУ	0.007	0.007	0.007	0.007	0.007	0.007	0.007
ХУДАГ БА ЦЭГИЙН ХООРОНДЫН ЗАЙ	●	●	●	●	●	●	●
ХУДАГ БА ЦЭГИЙН ДУГААР	XX-1	БУХ-5	БУХ-4	БУХ-3	БУХ-2	БУХ-1	

ХООЛОЙН ХОВИЛЫН ТЭМДЭГТ	1279.017 1279.421	1279.115	1279.75	1279.242
ГАЗРЫН ТӨСЛИЙН ТЭМДЭГТ	1281.07	1281.05	1281.09	1281.09
ГАЗРЫН ХАР ТЭМДЭГТ	1281.07	1281.05	1281.09	1281.09
ХООЛОЙН МАТЕРИАЛ ТУСГААРЛАГЧИЙН МАЯГ	PVC Ø200 ХУВАНЦАР ЯНДАН			
БУУРЬ				
УРТ /м/	14.00	18.21		
НАЛУУ	0.007	0.007	0.007	0.007
ХУДАГ БА ЦЭГИЙН ХООРОНДЫН ЗАЙ	●	●	●	●
ХУДАГ БА ЦЭГИЙН ДУГААР	БУХ-4	БУХ-6	БУХ-7	

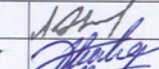
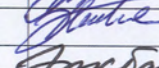
 УБ БГД 11-р хороо Энэбишийн өргөн чөлөө 78-р байр 204 тоот Тел: 7604 4780	Улаанбаатар хот, Баянгол дүүрэг, 2-р хороо Ашиглалтын шаардлага хангахгүй барилгуудыг дахин барилгажуулах төслийн инженерийн дэд бүтцийн шугам сүлжээний зураг төслийн ажил-БАГЦ-6 /Есөн шар СӨХ 26, 27, 28, 29, 30, 31, 32, 33, 34-р байр/			УАТ		
	Захирал	Л. Энхсайхан	 Дагуугын зүсэлт XX-аас БУХ-7 хүртэл	Масштаб: М1:500		
	Инженер	Ж.Нямбат		Үе шат Хуудас Б.хуудас		
	Гүйцэтгэсэн	Ж.Нямбат	 ЕГ шифр: ДНТ-12/2017	А3 8 19		
"ДНТ" ХХК	Шалгасан А.Энхбат	Г шифр		2017 он		

Босоо маштаб М1:100
Хэвтээ маштаб М1:500

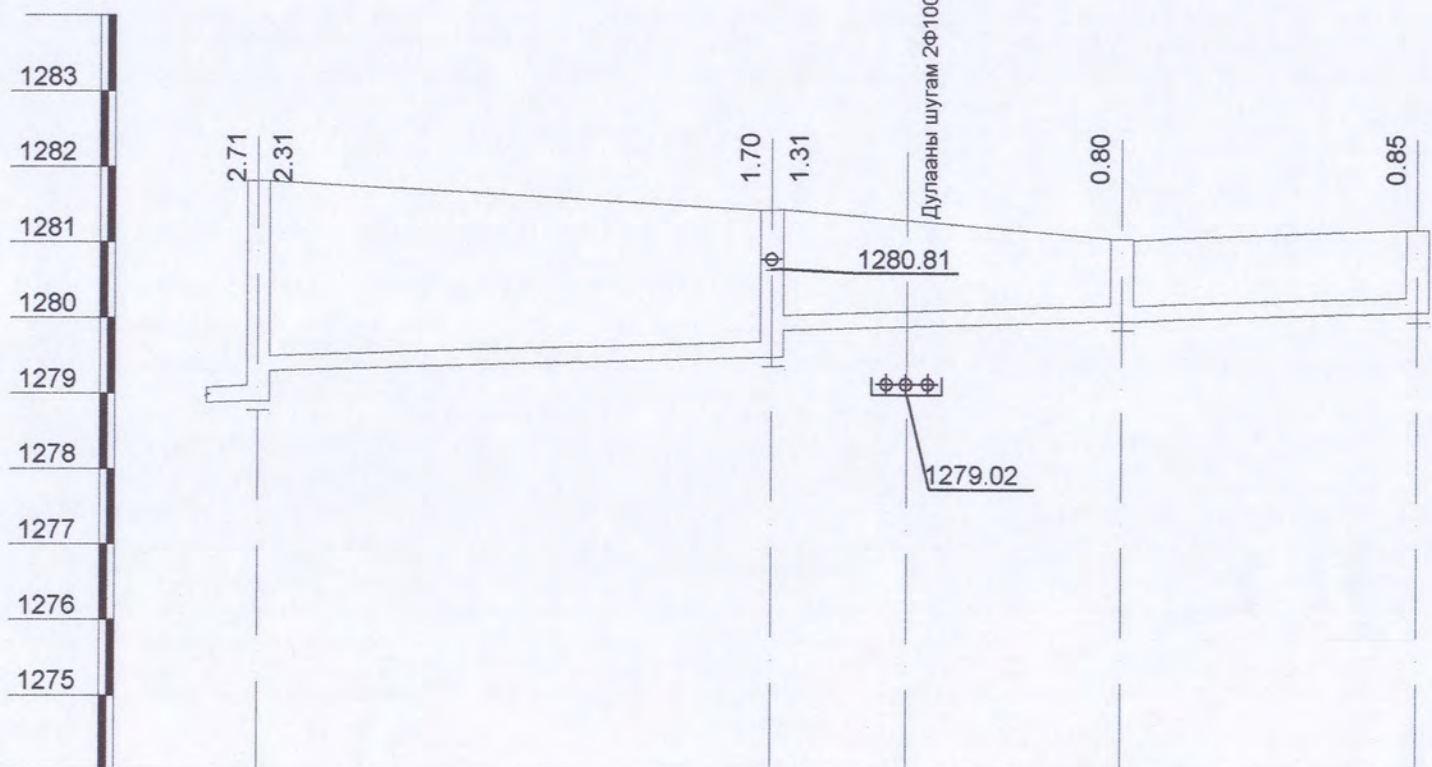

ХООЛОЙН ХОВИЛЫН ТЭМДЭГТ	1279.11 1279.51	1279.74 1280.09	1279.02	1281.01-1280.211	1281.19-1280.336
ГАЗРЫН ТӨСЛИЙН ТЭМДЭГТ	1281.82-1281.82	1281.40-1281.40		1281.01-1281.01	1281.19-1281.19
ГАЗРЫН ХАР ТЭМДЭГТ	1281.82	1281.40		1281.01	1281.19
ХООЛОЙН МАТЕРИАЛ ТУСГААРЛАГЧИЙН МАЯГ	PVC Ф200 ХУВАНЦАР ЯНДАН				
БУУРЬ					
УРТ /м/	33.83	23.10	17.99		
НАЛУУ		0.007	0.007	0.007	0.007
ХУДАГ БА ЦЭГИЙН ХООРОНДЫН ЗАЙ	●	●	●	●	
ХУДАГ БА ЦЭГИЙН ДУГААР	ХХ-2	БУХ-10	БУХ-9	БУХ-8	

СУВГИЙН ОГТЛОЛ / Төрөл 1 /

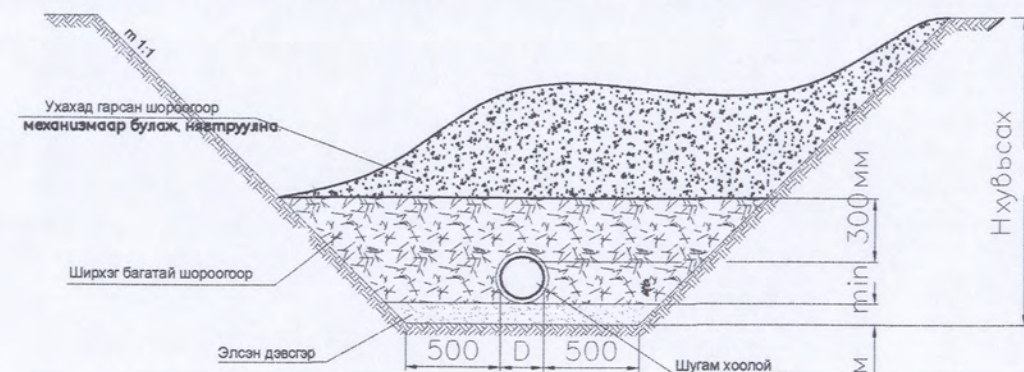

СУВГИЙН ОГТЛОЛ / Төрөл 2 /

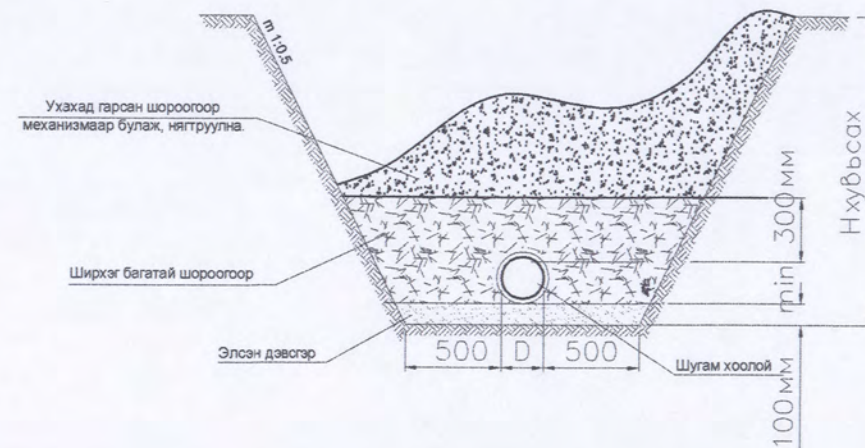

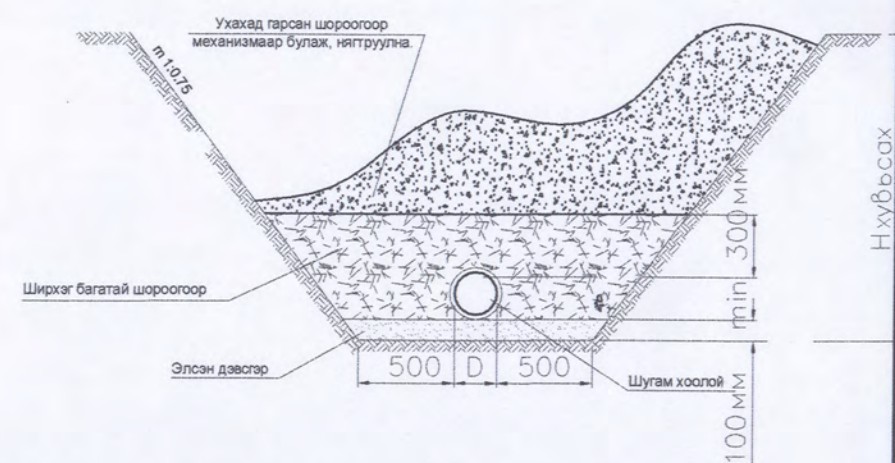

СУВГИЙН ОГТЛОЛ / Төрөл 3 /

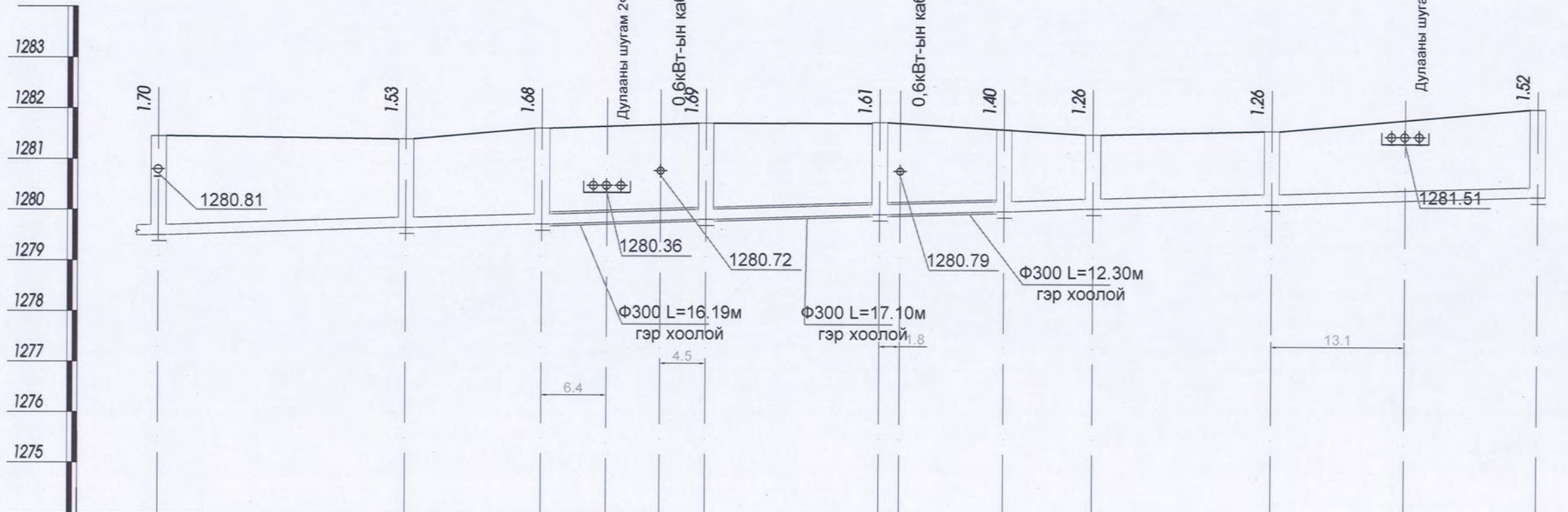

<p>УБ, БГД 11-р хороо Энэбишийн ерөн чөлөө 78-р байр 204 тоот Тел: 7604 4780</p>	Улаанбаатар хот, Баянгол дүүрэг, 2-р хороо Ашиглалтын шаардлага хангахгүй барилгуудыг дахин барилгажуулах төслийн инженерийн дэд бүтцийн шугам сүлжээ /Есөн шар СӨХ 26, 27, 28, 29, 30, 31, 32, 33, 34-р байр/			УХАТ		
	Захирал	Л. Энхсайхан	Дагуугын зүсэлт ХХ-аас БУХ-8 хүртэл	Масштаб:		
Инженер	Ж.Нямбат	ЕГ шифр: ДНТ-12/2017	Үе шат	Хуудас	Б.хуудас	
Гүйцэтгэсэн	Ж.Нямбат	ТГ шифр	А3	9	21	
"ДНТ" ХХК	Шалгасан	А.Энхбат	2017 он			

Босоо масштаб М1:100
Хэвтээ масштаб М1:500



 УБ. БГД 11-р хороо Энэтхэгийн өргөн чөлөө 78-р байр 204 тоот Тел: 7604 4780	Улаанбаатар хот. Баянгол дүүрэг. 2-р хороо Ашиглалтын шаардлага хангахгүй барилгуудыг дахин барилгажуулах төслийн инженерийн дэд бүтцийн шугам сүлжээний зураг төслийн ажил-БАГЦ-6 /Есөн шар СӨХ 26, 27, 28, 29, 30, 31, 32, 33, 34-р байр/			УАТ		
	Захирал	Л. Энхсайхан		БҮХ-10 аас БУХ-18 хүртлэр дагуугийн зүсэлт		
	Инженер	Ж.Нямбат		Масштаб:		
	Гүйцэтгэсэн	Ж.Нямбат		Үе шат	Хуудас	Б.хуудас
"ДНТ" ХХК	Шалгасан	А.Энхбат	ЕГ шифр: ДНТ-12/2017	А3	10	19
			2017 он			

Босоо маштаб М1:100
Хэвтээ маштаб М1:500

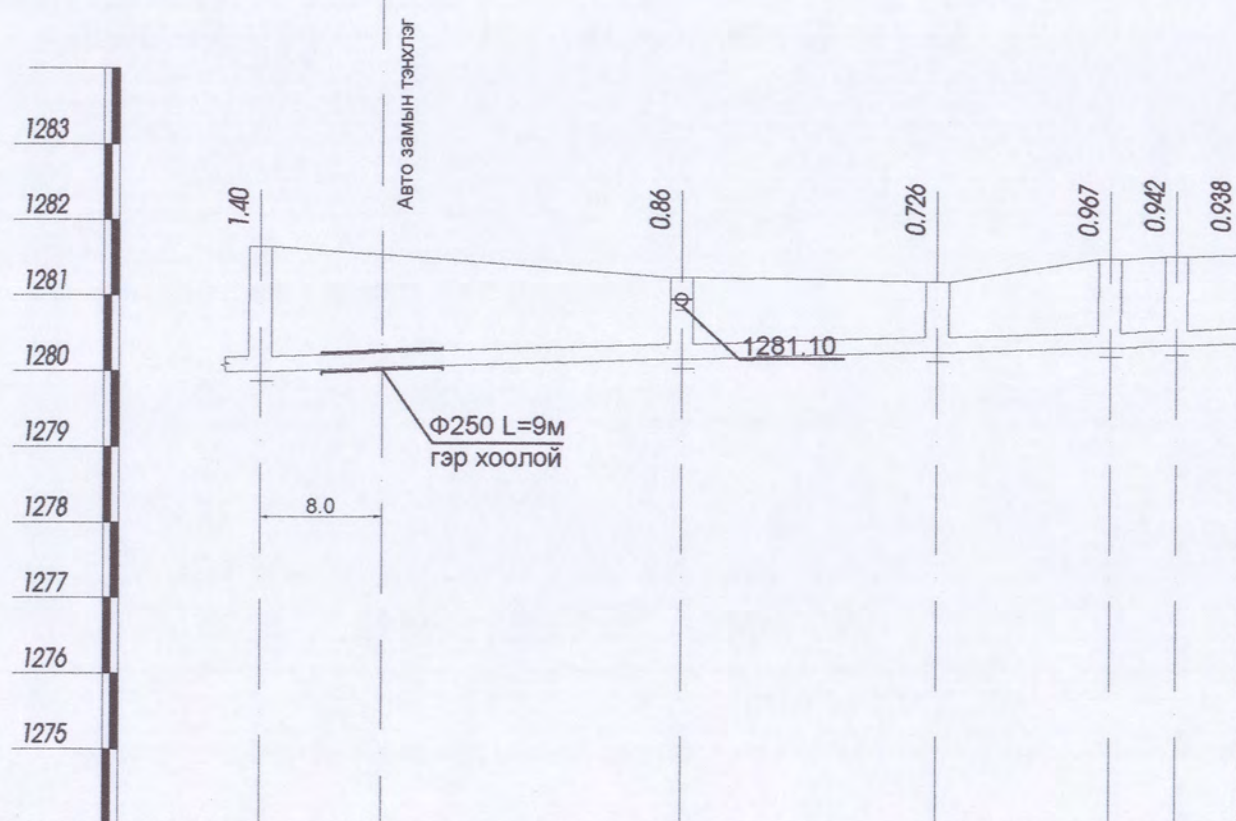

ХООЛОЙН ХОВИЛЫН ТЭМДЭГТ	1280.208	1280.374	1280.474	1280.542	1280.568	1280.594
ГАЗРЫН ТӨСЛИЙН ТЭМДЭГТ	1281.61	1281.24	1281.20	1281.51	1281.51	1281.53
ГАЗРЫН ХАР ТЭМДЭГТ	1281.61	1281.24	1281.20	1281.51	1281.51	1281.53
ХООЛОЙН МАТЕРИАЛ ТУСГААРЛАГЧИЙН МАЯГ	PVC Φ200 ХУВАНЦАР ЯНДАН					
УРТ /м/	27.73	16.80	11.40	4.8	4.4	
ХУДАГ БА ЦЭГИЙН ХООРОНДЫН ЗАЙ	●	●	●	●	●	●
ХУДАГ БА ЦЭГИЙН ДУГААР	БУХ-15	БУХ-18	БУХ-19	БУХ-20	БУХ-20*	Бар

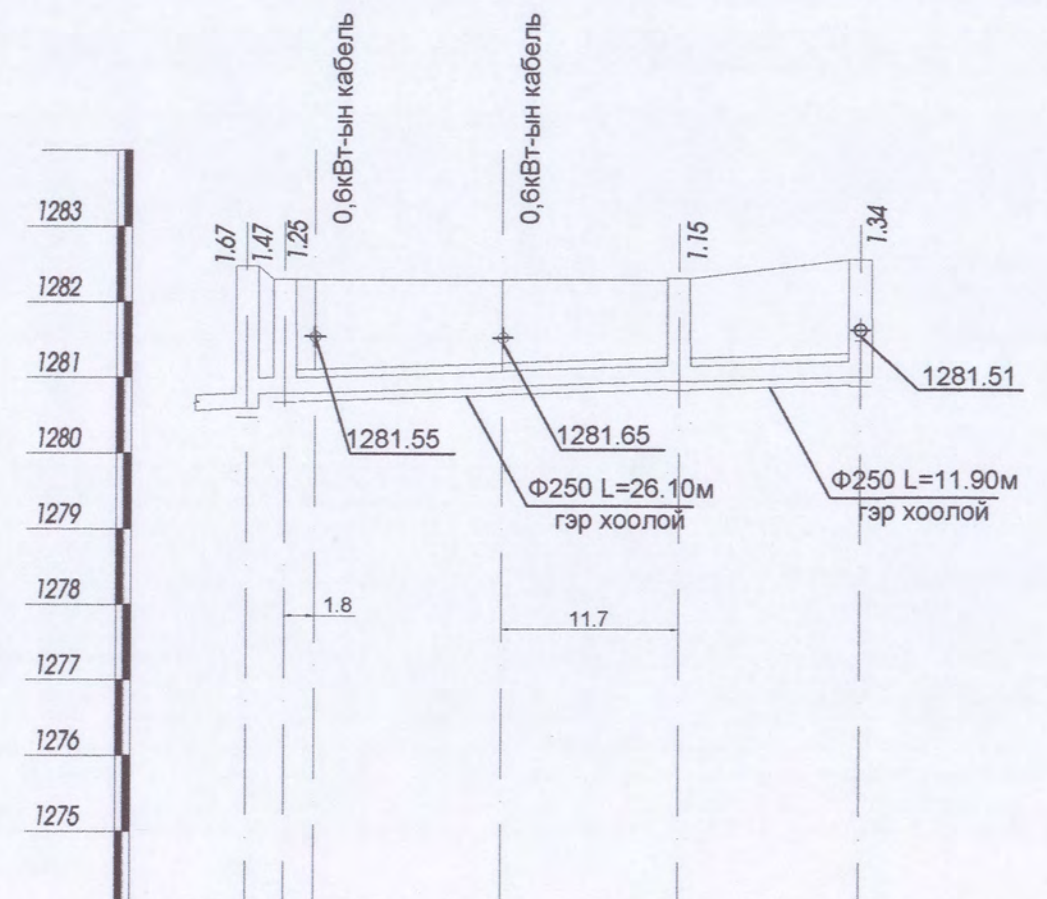

1280.81	1281.01	1281.017	1281.55	1281.65	1281.173	1281.244
1282.48	1282.27	1282.27	1281.55	1281.65	1282.33	1282.59
1282.48	1282.27	1282.27	1281.55	1281.65	1282.33	1282.59
PVC Φ200 ХУВАНЦАР ЯНДАН						
1.3	26.10					
●	●	●	●	●	●	●
ХХ-3	БУХ-23			БУХ-22		БУХ-21

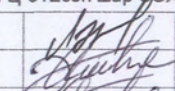
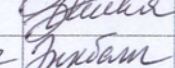
 УБ, БГД 11-р хороо Энхбишийн ергэн чөлөө 78-р байр 2041007 Тел: 7804 4780	Улаанбаатар хот, Баянгол дүүрэг, 2-р хороо Ашиглалтын шаардлага хангахгүй барилгуудыг дахин барилгажуулах төслийн инженерийн дэд бүтцийн шугам сүлжээний зураг төслийн ажил -БАГЦ-6 /Есөн шар СЭХ 26, 27, 28, 29, 30, 31, 32, 33, 34-р байр/			УХАТ		
	Захирал	Л. Энхсайхан		БУХ-15 -аас БУХ-20, БУХ-23 аас	Масштаб:	
Инженер	Ж.Нямбат	БУХ21 худаг хүртэл шугамын дагуугын зүсэлт		Үе шат	Хуудас	Б.хуудас
Гүйцэтгэсэн	Ж.Нямбат		ЕГ шифр: ДНТ-12/2017	А3	11	21
"ДНТ" ХХК	Шалгасан		А.Энхбат	ТГ шифр	2017 он	

Босоо маштаб М1:100
Хэвтээ маштаб М1:500

/ ХХ4-өөс БУХ-24 худаг хүртэл шугамын дагуугын зүсэлт /

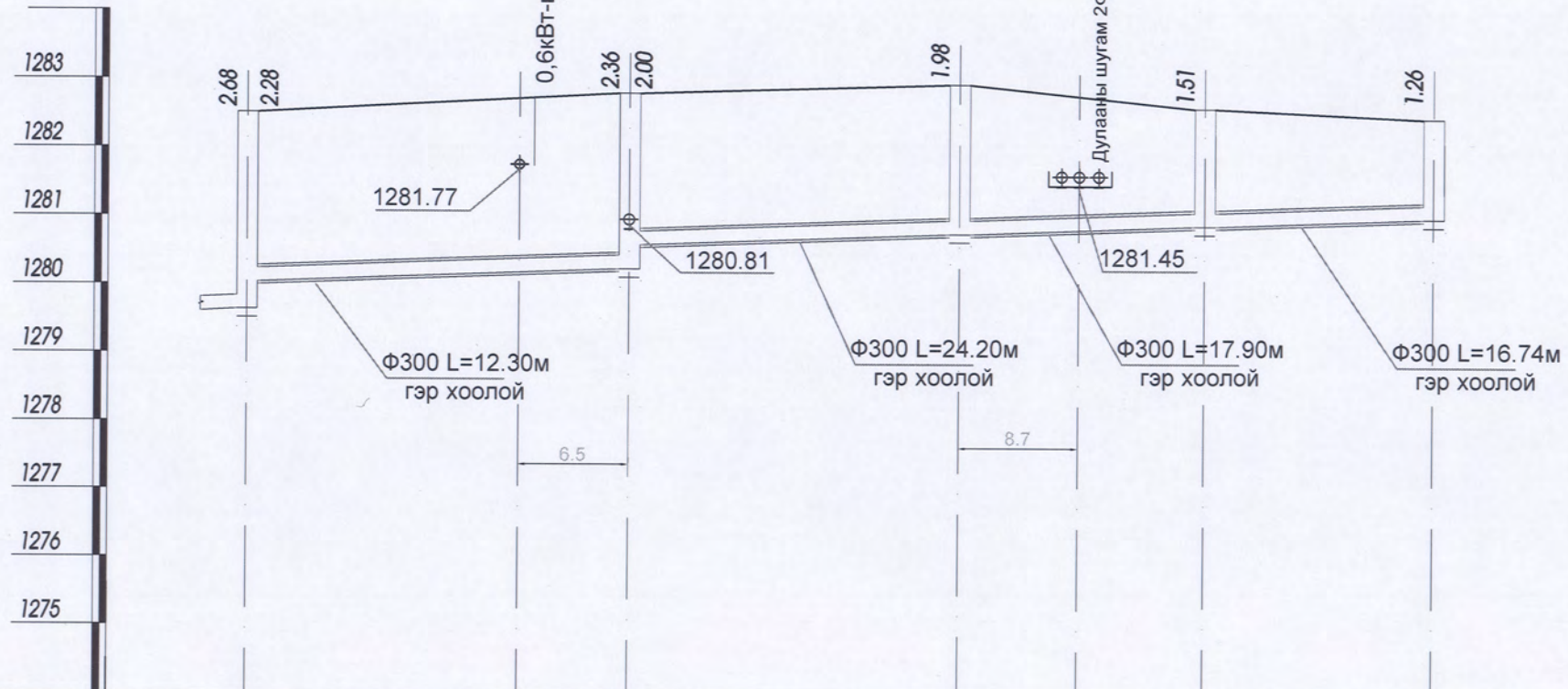

ХООЛОЙН ХОВИЛЫН ТЭМДЭГТ	1279.83 1280.23	1281.77	1280.426 1280.776	1280.945	1281.45	1281.070	1281.187
ГАЗРЫН ТӨСЛИЙН ТЭМДЭГТ	1282.51	1282.51	1282.79	1282.93	1282.93	1282.59	1282.45
ГАЗРЫН ХАР ТЭМДЭГТ	1282.51	1282.51	1282.79	1282.93	1282.93	1282.59	1282.45
ХООЛОЙН МАТЕРИАЛ ТУСГААРЛАГЧИЙН МАЯГ	PVC Ø200 ХУВАНЦАР ЯНДАН						
БҮҮРЬ							
ҮРТ /м/	28.00	24.20	17.90	16.74			
НАЛУУ	0.007						
ХУДАГ БА ЦЭГИЙН ХООРОНДЫН ЗАЙ	●	●	●	●	●		
ХУДАГ БА ЦЭГИЙН ДУГААР	ХХ-4	БУХ-27	БУХ-26	БУХ-25	БУХ-25		

<p>УБ. БГД 11-р хороо Энэбишийн өргөн чөлөө 78-р байр 204 тоот Тел: 7604 4780</p>	Улаанбаатар хот. Баянгол дүүрэг. 2-р хороо Ашиглалтын шаардлага хангахгүй барилгуудыг дахин барилгажуулах төслийн инженерийн дэд бүтцийн шугам сүлжээний зураг төслийн ажил-БАГЦ-6 /Есөн шар СӨХ 26, 27, 28, 29, 30, 31, 32, 33, 34-р байр/			УАТ			
	Захирал	Л. Энхсайхан		Дагуугын зүсэлт ХХ-аас БУХ-8 хүртэл		Масштаб:	
	Инженер	Ж.Нямбат		ЕГ шифр: ДНТ-12/2017	Үе шат	Хуудас	Б.хуудас
	Гүйцэтгэсэн	Ж.Нямбат	ТГ шифр		А3	12	19
"ДНТ" ХХК	Шалгасан	А.Энхбат				2017 он	

Босоо масштаб М1:100
Хэвтээ масштаб М1:500

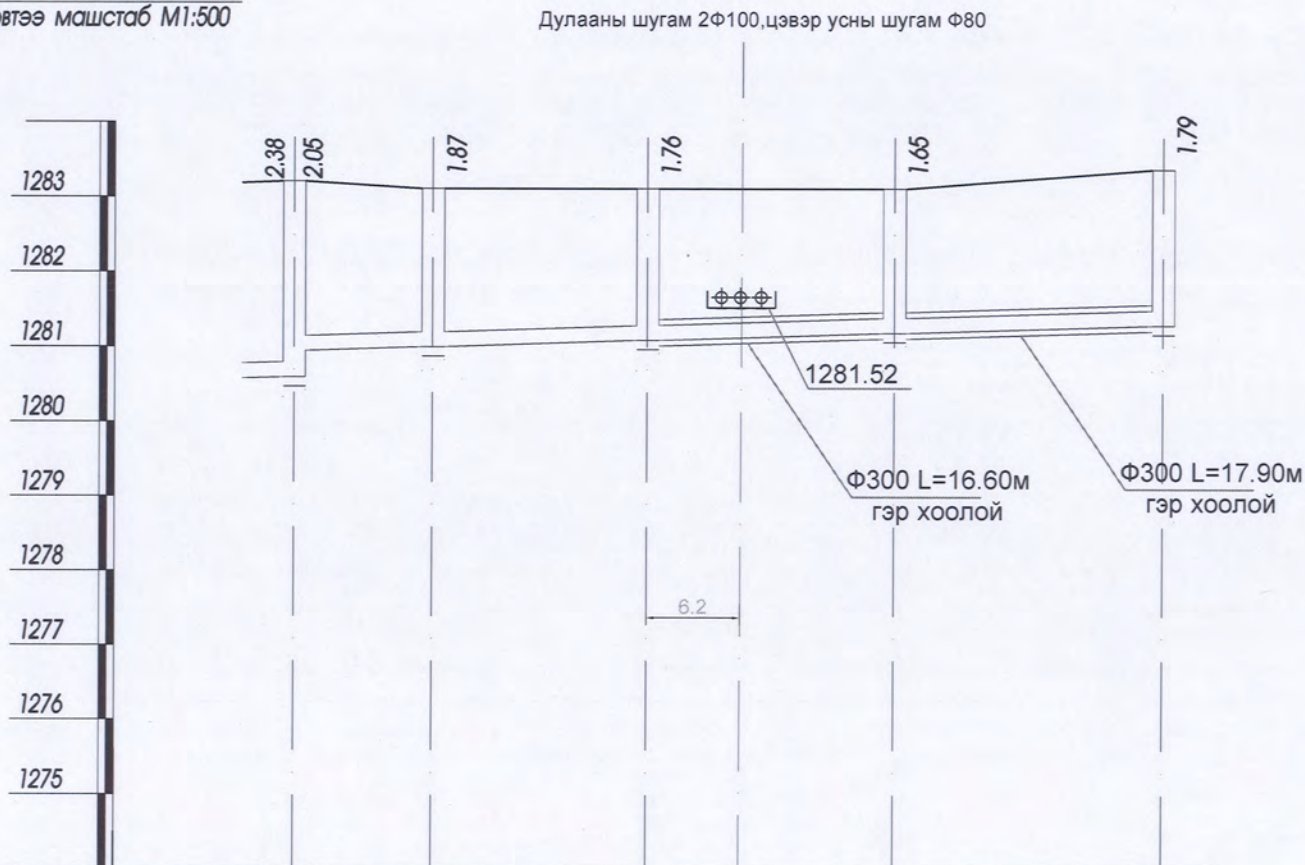

ХООЛОЙН ХОВИЛЫН ТЭМДЭГТ	1280.821 1281.171	1281.236	1281.336	1281.52	1281.452	1281.157
ГАЗРЫН ТӨСЛИЙН ТЭМДЭГТ	1283.21	1283.11	1283.10	1283.11	1283.11	1283.37
ГАЗРЫН ХАР ТЭМДЭГТ	1283.21	1283.11	1283.10	1283.11	1283.11	1283.37
ХООЛОЙН МАТЕРИАЛ ТУСГААРЛАГЧИЙН МАЯГ	PVC Ø200 ХУВАНЦАР ЯНДАН					
БҮҮРЬ						
УРТ /м/	9.30	14.30	16.60	17.90		
НАЛУУ	0.007	0.007	0.007	0.007	0.007	0.007
ХУДАГ БА ЦЭГИЙН ХООРОНДЫН ЗАЙ	●	●	●	●	●	
ХУДАГ БА ЦЭГИЙН ДУГААР	БУХ-32	БУХ-33	БУХ-34	БУХ-35	БУХ-36	

СУВГИЙН ОГТЛОЛ / Төрөл 1 /

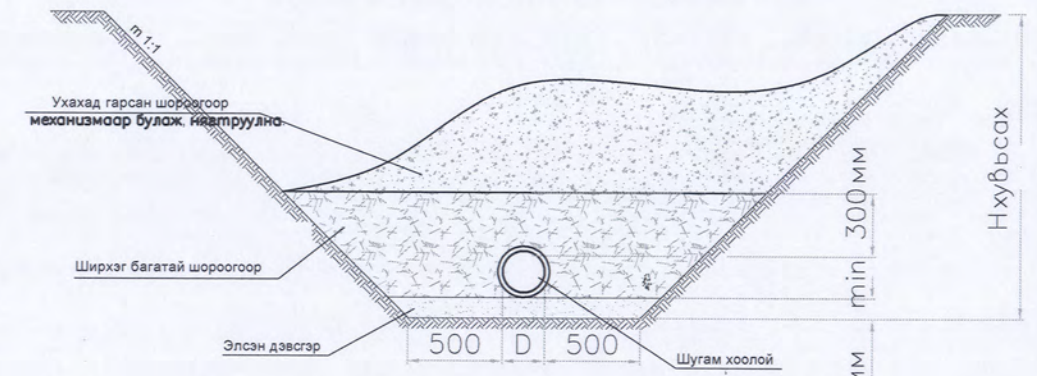

СУВГИЙН ОГТЛОЛ / Төрөл 2 /

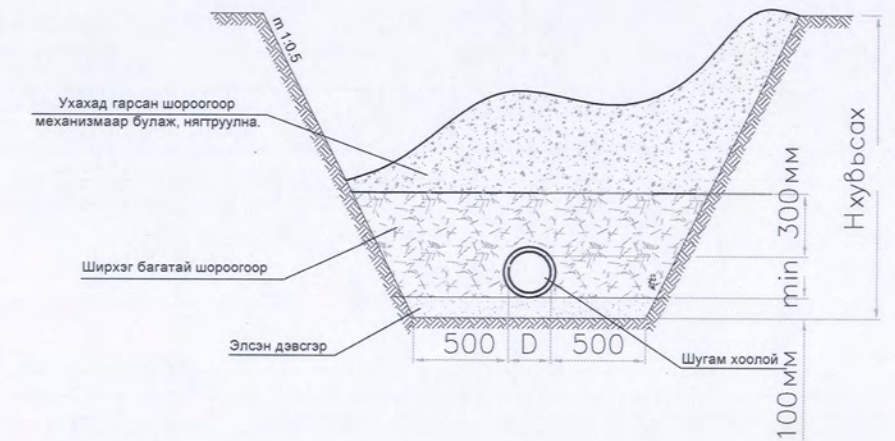

СУВГИЙН ОГТЛОЛ / Төрөл 3 /

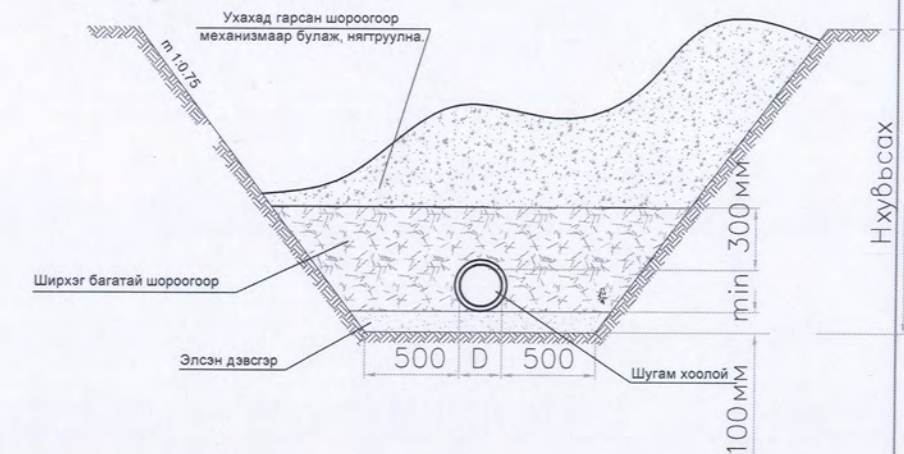

<p>УБ. БГД 11-р хороо Энэбишийн өргөн чөлөө 78-р байр 204 тоот Тел: 7604 4780</p>	Улаанбаатар хот. Баянгол дүүрэг. 2-р хороо Ашиглалтын шаардлага хангахгүй барилгуудыг дахин барилгажуулах төслийн инженерийн дэд бүтцийн шугам сүлжээний зураг төслийн ажил-БАГЦ-6 /Есөн шар СӨХ 26, 27, 28, 29, 30, 31, 32, 33, 34-р байр/			УАТ			
	Захирал	Л. Энхсайхан		БУХ-32 -аас БУХ-36 худаг хүртэл шугамын дагуугын зүсэлт	Масштаб:		
	Инженер	Ж.Нямбат			Үе шат	Хуудас	Б.хуудас
	Гүйцэтгэсэн	Ж.Нямбат		ЕГ-шифр: ДНТ-12/2017	А3	14	19
"ДНТ" ХХК	Шалгасан	А.Энхбат		ТГ шифр	2017 он		

ЛОТОКИЙН СХЕМ

БОХИР УСНЫ ТӨМӨР БЕТОН ХУДГИЙН ОГТЛОЛ

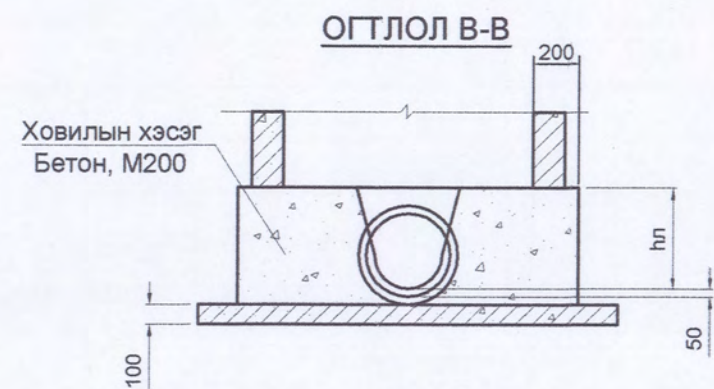
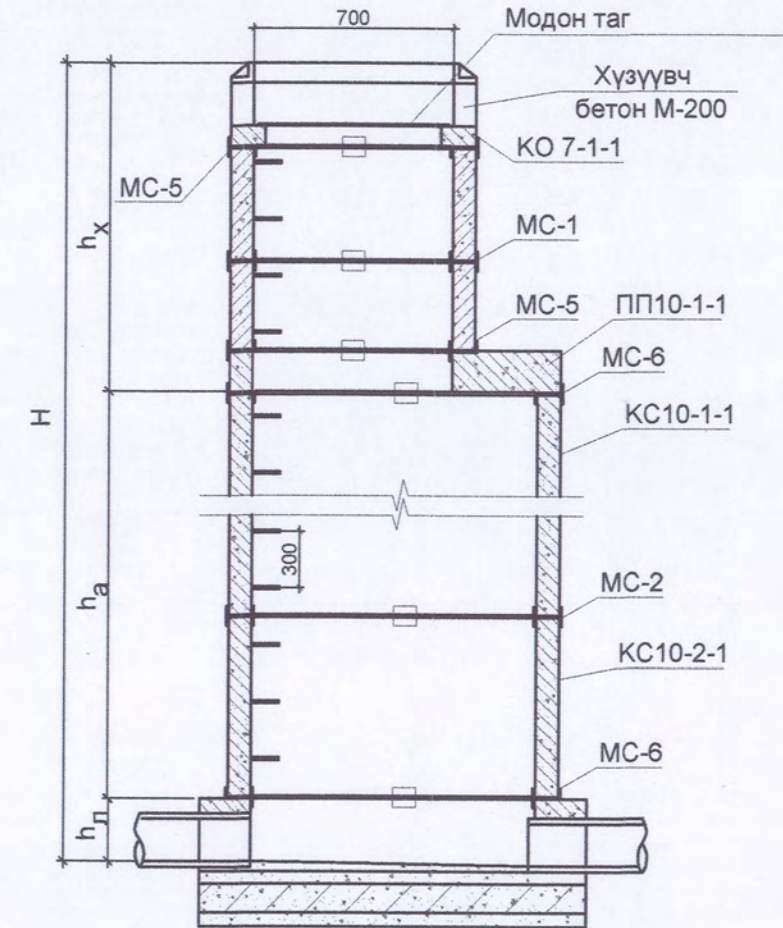
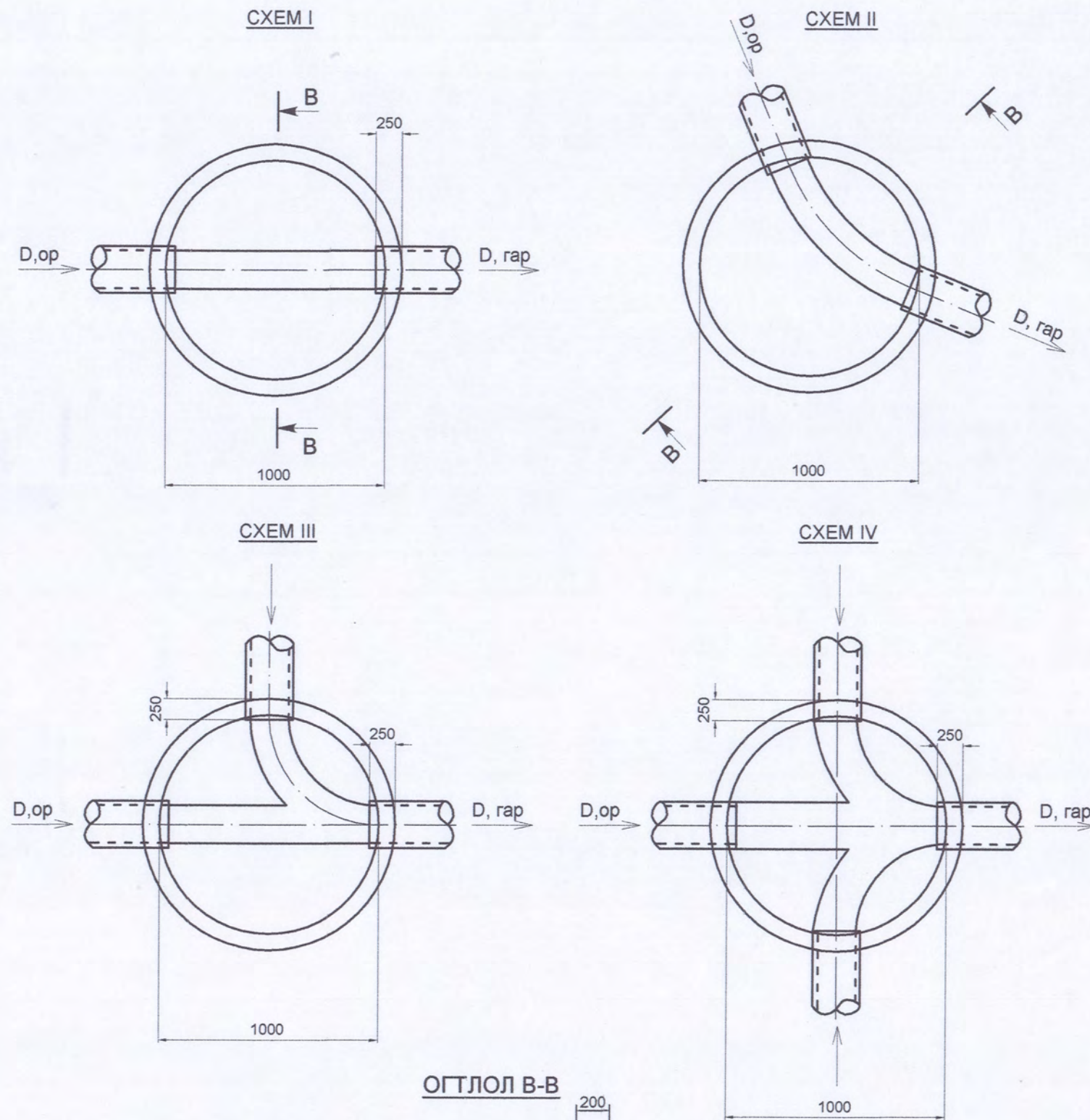

Тайлбар

- Бохир усны төмөр бетон худгийн огтлол, хийц хэсгүүдийг материалын түүвэртэй хамт үзнэ.

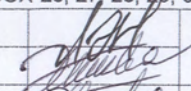
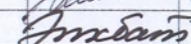
 УБ, БГД 11-р хороо Энэбишгийн өргөн чөлөө 78-р байр 204 тоот Тел: 7804 4780	Улаанбаатар хот, Баянгол дүүрэг, 2-р хороо Ашиглалтын шаардлага хангахгүй барилгуудыг дахин барилгажуулах төслийн инженерийн дэд бүтцийн шугам сүлжээ /Есөн шар СӨХ 26, 27, 28, 29, 30, 31, 32, 33, 34-р байр/			УХАТ		
	Захирал	Л. Энхсайхан	 Бохир усны төмөр бетон худгийн огтлол	Масштаб:		
Инженер	Ж.Нямбат	ЕГ шифр: ДНТ-12/2017		Үе шат	Хуудас	Б.хуудас
Гүйцэтгэсэн	Ж.Нямбат	Шалгасан	А3	15	21	
"ДНТ" ХХК	А.Энхбат	 ТГ шифр	2017 он			

БЭХЭЛГЭЭНИЙ ДЕТАЛЬ, М1:10

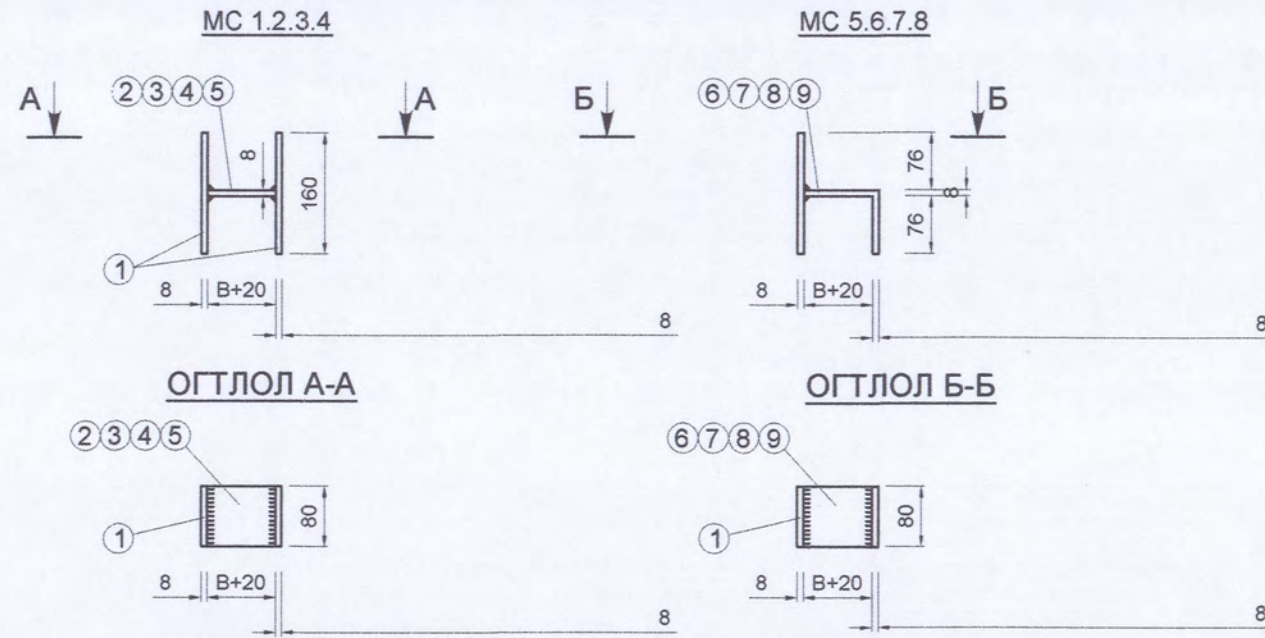

ОГТЛОЛ В-В

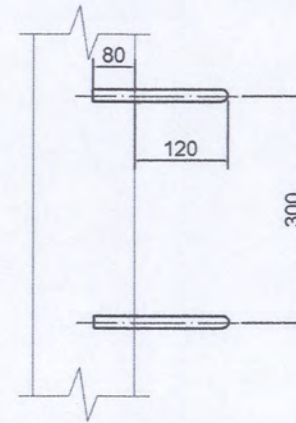

ГИШГҮҮР ШАТ

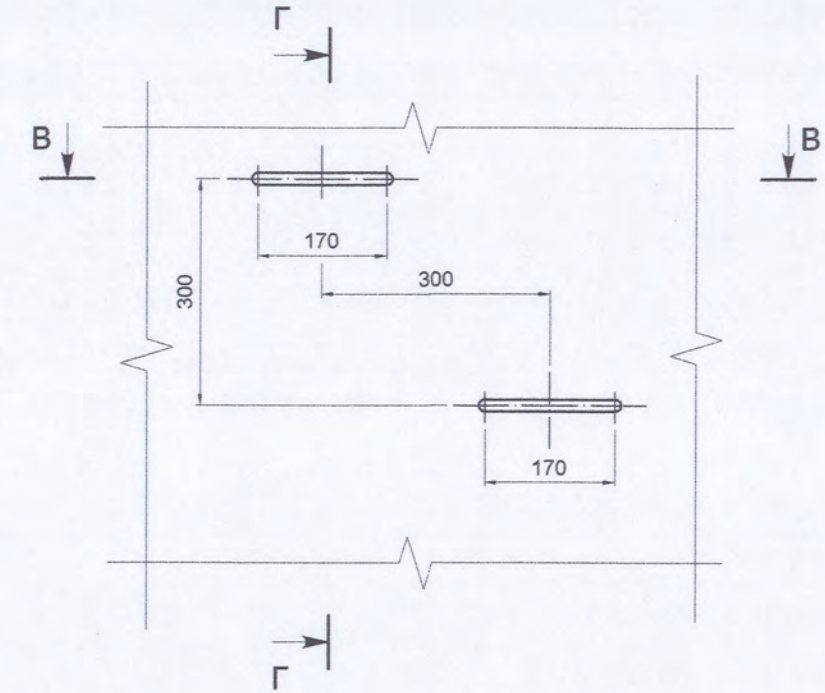

ГИШГҮҮР

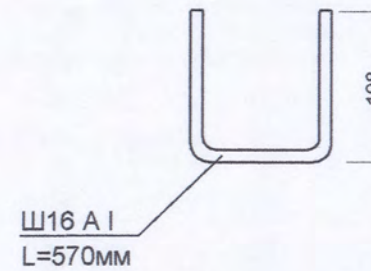

ОГТЛОЛ Г-Г

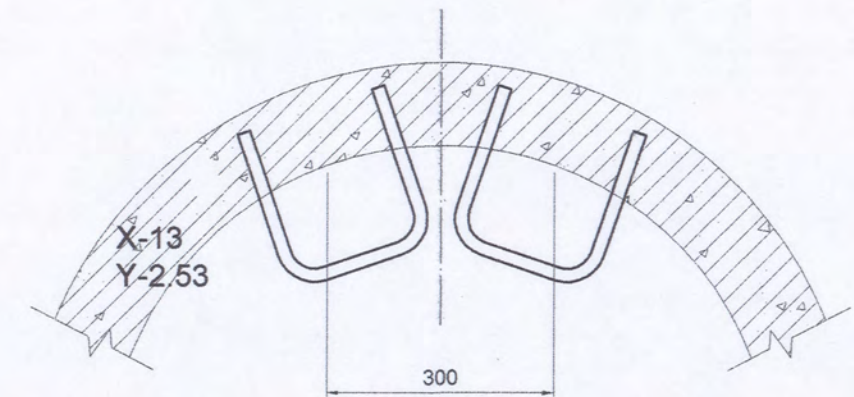

Марк	№ поз	Дүүргэлт	Урт, мм	Жин, кг		Марк
				поз	В сөх поз	
1	2	3	4	5	6	7
МС-1 D=700	1	80x8	160	0.80	1.60	2.05
	2	80x8	90	0.45	0.45	
МС-2 D=1000	1	80x8	160	0.80	1.60	2.10
	3	80x8	100	0.50	0.50	
МС-3 D=1500	1	80x8	160	0.80	1.60	2.15
	4	80x8	110	0.55	0.55	
МС-4 D=2000	1	80x8	160	0.80	1.60	2.20
	5	80x8	120	0.60	0.60	
МС-5 D=700	1	80x8	160	0.80	0.80	1.65
	6	80x8	170	0.85	0.85	
МС-6 D=1000	1	80x8	160	0.80	0.80	1.70
	7	80x8	180	0.90	0.90	
МС-7 D=1500	1	80x8	160	0.80	0.80	1.75
	8	80x8	190	0.95	0.95	
МС-8 D=2000	1	80x8	160	0.80	0.80	1.80
	9	80x8	200	1.00	1.00	

ТАЙЛБАР

- Зэврэлтээс хамгаалах түрхлэг түрхэх
- "В" хэмжээс цагирагны хананы зузаантай тэнцүү байна.
- Бэхэлгээний детальд ГОСТ 380-2005 стандартын ган ашиглана. Гангийн марк 8ст3кл2, эсэргүүцэл R=2100 кг/см.

<p>УБ. БГД 11-р хороо Энхбишгийн өргөн чөлөө 78-р байр 204 тоот Тел: 7804 4780</p>	Улаанбаатар хот. Баянгол дүүрэг. 2-р хороо Ашиглалтын шаардлага хангахгүй барилгуудыг дахин барилгажуулах төслийн инженерийн дэд бүтцийн шугам сүлжээ /Есөн шар СӨХ 26, 27, 28, 29, 30, 31, 32, 33, 34-р байр/			УХАТ			
	Захирал	Л. Энхсайхан		БЭХЭЛГЭЭНИЙ ДЕТАЛЬ,			
	Инженер	Ж.Нямбат		Масштаб:			
	Гүйцэтгэсэн	Ж.Нямбат		ЕГ шифр: ДНТ-12/2017	Үе шат	Хуудас	Б.хуудас
	"ДНТ" ХХК	Шалгасан		А.Энхбат	А3	16	21
				2017 он			

БОХИР УСНЫ ТӨМӨР БЕТОН ХУДГИЙН МАТЕРИАЛЫН ТҮҮВЭР

Худагийн дугаар	Лотокийн схемийн дугаар	Нэг маягийн зургийн дугаар	Худгийн бүрэн өндөр, мм	Худгийн диаметр, мм	Худгийн марк	Ероолын хавтангийн зузаан, мм	Лотокийн гүн, мм	Худгийн ажлын хэсгийн өндөр, мм	Хучилтын хавтангийн зузаан, мм	Хүзүүвчийн өндөр, мм	БАРИЛГЫН ХИЙЦ										Гишгүүр шатны тоо, ш	Ус тусгаарлагч хийх талбай, м²	Лотокийн бетоны эзэлхүүн, м³	Чигжээс бетоны эзэлхүүн, м³	Угсармал төмөр бетоны эзэлхүүн, м³				
											Угсармал төмөр бетон эдлэл															Бэхэлгээний деталь			
											Ероолын хавтан		ажлын хэсэг	Хучилтын хавтан	Хүзүүвч														
											ГД 10-1-1	КС10-1-1 h=900			КС10-2-1 h=600	ПП 10-1-2	КО 7-1-1	КС 7-1-1	КС 7-1-2	Чигжээс бетоны өндөр, мм						МС-1	МС-5	МС-2	МС-6
БУХ-1	II	22	1880	1000	I	150	200	900	150	780	1	1	-	1	1	1	80	0	4	0	8	4	-	0.36	0.0232	0.283			
БУХ-2	I	22	1880	1000	I	150	200	900	150	780	1	1	-	1	1	1	80	0	4	0	8	4	-	0.36	0.0232	0.283			
БУХ-3	II	22	2040	1000	I	150	250	900	150	890	1	1	-	1	1	1	90	0	4	0	8	4	-	1.36	0.0261	0.282667			
БУХ-4	IV	22	2050	1000	I	150	250	900	150	900	1	1	-	1	1	1	100	0	4	0	8	4	-	0.36	0.029	0.2824			
БУХ-5	II	22	2280	1000	I	150	250	1800	150	230	1	2	-	1	1	0	30	0	4	4	8	5	-	0.36	0.0087	0.288			
БУХ-6	I	22	1920	1000	I	150	200	900	150	820	1	1	-	1	1	1	20	0	4	0	8	4	-	1.36	0.0058	0.292			
БУХ-7	II	22	1840	1000	I	150	200	900	150	740	1	1	-	1	1	1	370	0	4	0	8	4	-	0.36	0.1073	0.280649			
БУХ-8	II	22	1160	1000	I	150	200	900	150	60	1	1	-	1	0	0	60	0	4	0	8	2	-	0.36	0.0174	0.284			
БУХ-9	III	22	1110	1000	I	150	200	900	150	10	1	1	-	1	0	0	10	0	4	0	8	1	-	1.36	0.0029	0.304			
БУХ-10	IV	22	1700	1000	I	150	300	900	150	500	1	1	-	1	1	0	130	0	4	0	8	3	-	0.36	0.0377	0.281846			
БУХ-11	II	22	1530	1000	I	150	300	900	150	330	1	1	-	1	1	0	60	0	4	0	8	2	-	0.36	0.0174	0.284			
БУХ-12	II	22	1680	1000	I	150	250	900	150	530	1	1	-	1	1	1	30	0	4	0	8	3	-	1.36	0.0087	0.288			
БУХ-13	III	22	1690	1000	I	150	300	900	150	490	1	1	-	1	1	1	20	0	4	0	8	3	-	0.36	0.0058	0.292			
БУХ-14	III	22	1610	1000	I	150	300	900	150	410	1	1	-	1	1	1	10	0	4	0	8	3	-	0.36	0.0029	0.304			
БУХ-15	II	22	990	1000	I	150	300	600	150	90	1	-	1	1	1	0	20	0	4	0	8	1	-	0.36	0.0058	0.292			
БУХ-16	II	22	1260	1000	I	150	300	600	150	360	1	-	1	1	0	0	60	0	4	0	8	2	-	0.36	0.0174	0.284			
БУХ-16*	II	22	1260	1000	I	150	300	600	150	360	1	-	1	1	0	0	60	0	4	0	8	2	-	0.36	0.0174	0.284			
БУХ-17	II	22	1520	1000	I	150	0	900	150	620	1	1	1	1	1	0	50	0	4	0	8	3	-	0.36	0.0145	0.2848			
БУХ-18	II	22	860	1000	I	150	0	600	150	260	1	-	1	1	1	0	60	0	4	0	8	1	-	0.36	0.01624	0.284286			
БУХ-19	III	22	726	1000	I	150	0	600	150	126	1	-	1	1	1	0	56	4	4	0	8	1	-	0.36	0.01943	0.283582			
БУХ-20	II	22	967	1000	I	150	0	600	150	367	1	-	1	1	0	0	67	4	4	0	8	2	-	0.36	0.01943	0.283582			
БУХ-21	II	22	1340	1000	I	150	300	900	150	140	1	1	-	1	1	0	70	0	4	0	8	2	-	0.36	0.0203	0.283429			
БУХ-22	III	22	1150	1000	I	150	250	600	150	300	1	-	1	0	0	0	300	0	4	0	8	1	-	0.36	0.087	0.2808			
БУХ-23	II	22	1250	1000	I	150	300	600	150	350	1	-	1	1	1	0	80	0	4	0	8	2	-	1.36	0.0232	0.283			
БУХ-24	II	22	1610	1000	I	150	300	900	150	410	1	1	-	1	1	0	40	0	4	0	8	3	-	2.36	0.0116	0.286			
БУХ-25	I	22	1860	1000	I	150	300	900	150	660	1	1	-	1	1	0	90	0	4	0	8	4	-	3.36	0.0261	0.282667			
БУХ-26	II	22	2330	1000	I	150	300	1800	150	230	1	2	-	1	1	0	60	4	4	8	5	-	4.36	0.0174	0.284				
БУХ-27	II	22	2360	1000	I	150	300	1800	150	260	1	2	-	1	1	0	90	0	4	4	8	5	-	5.36	0.0261	0.282667			
БУХ-28	II	22	2350	1000	I	150	300	1800	150	250	1	2	-	1	1	1	80	0	4	4	8	5	-	6.36	0.0232	0.283			
БУХ-29	I	22	2550	1000	I	150	300	1800	150	450	1	2	-	1	1	0	80	0	4	4	8	6	-	7.36	0.0232	0.283			
БУХ-30	I	22	2000	1000	I	150	300	900	150	800	2	1	-	1	1	1	30	0	4	0	8	4	-	8.36	0.0087	0.288			
БУХ-31	I	22	2100	1000	I	150	300	1500	150	300	1	1	1	1	1	0	30	8	4	0	8	4	-	10.36	0.0087	0.288			
БУХ-32	IV	22	2380	1000	I	150	300	1800	150	280	1	2	-	1	1	0	10	0	4	4	8	5	-	11.36	0.0029	0.304			
БУХ-33	I	22	2240	1000	I	150	300	1800	150	140	1	2	-	1	1	0	70	0	4	4	8	5	-	12.36	0.0203	0.283429			
БУХ-34	II	22	2110	1000	I	150	300	1500	150	310	1	1	1	-	0	10	0	4	4	8	4	-	13.36	0.0029	0.304				
БУХ-35	I	22	2000	1000	I	150	300	900	150	800	1	1	-	-	0	1	200	4	4	0	8	4	-	14.36	0.058	0.2812			
БУХ-36	II	22	2140	1000	I	150	300	900	150	940	1	1	-	1	0	1	40	4	4	0	8	4	-	14.36	0.0116	0.286			

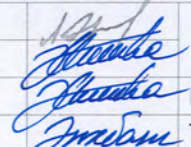
 УБ БГД 11-р хороо Энэбишгийн өргөн чөлөө 78-р байр 204 тоот Тел: 7604 4780	Улаанбаатар хот. Баянгол дүүрэг. 2-р хороо Ашиглалтын шаардлага хангахгүй барилгуудыг дахин барилгажуулах төслийн инженерийн дэд бүтцийн шугам сүлжээний зураг төслийн ажил -БАГЦ-6 /Есөн шар СӨХ 26, 27, 28, 29, 30, 31, 32, 33, 34-р байр/			УАТ					
	Захирал	Л. Энхсайхан		Бохир усны төмөр бетон худгийн материалын түүвэр			Масштаб:		
	Инженер	Ж.Нямбат		ЕГ шифр: ДНТ-12/2017	А3	17	19		
	Гүйцэтгэсэн	Ж.Нямбат		ТГ шифр					
"ДНТ" ХХК	Шалгасан	А.Энхбат				2017 он			

Босоо маштаб М1:100
Хэвтээ маштаб М1:500

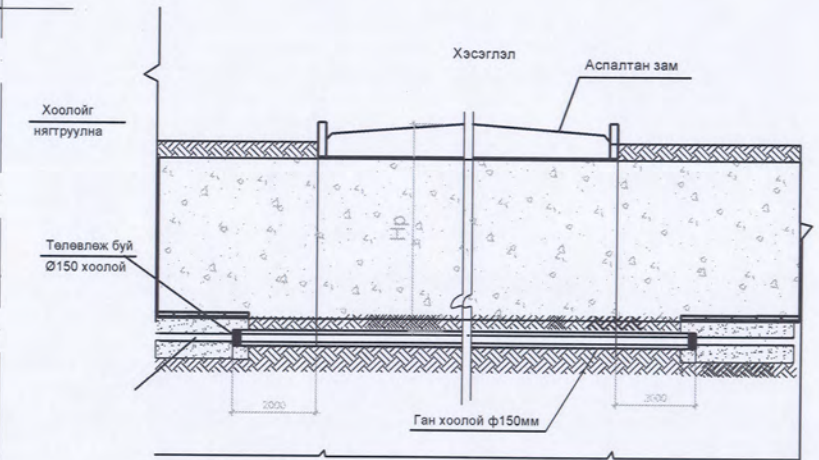

ХООЛОЙН ХОВИЛЫН ТЭМДЭГТ	1280.13	1279.06
ГАЗРЫН ТӨСЛИЙН ТЭМДЭГТ	1283.93	1281.75
ГАЗРЫН ХАР ТЭМДЭГТ	1283.93	1281.75
ХООЛОЙН МАТЕРИАЛ ТУСГААРЛАГЧИЙН МАЯГ	ЦАЙРДСАН ГАН ХООЛОЙ, ГОСТ 3262-98	
БҮҮРЬ		
УРТ /м/	88.90	0.02
ХУДАГ БА ЦЭГИЙН ХООРОНДЫН ЗАЙ	●	●
ХУДАГ БА ЦЭГИЙН ДУГААР	ЦУХ-1	ДХ-1

Хөндлөн огтлол

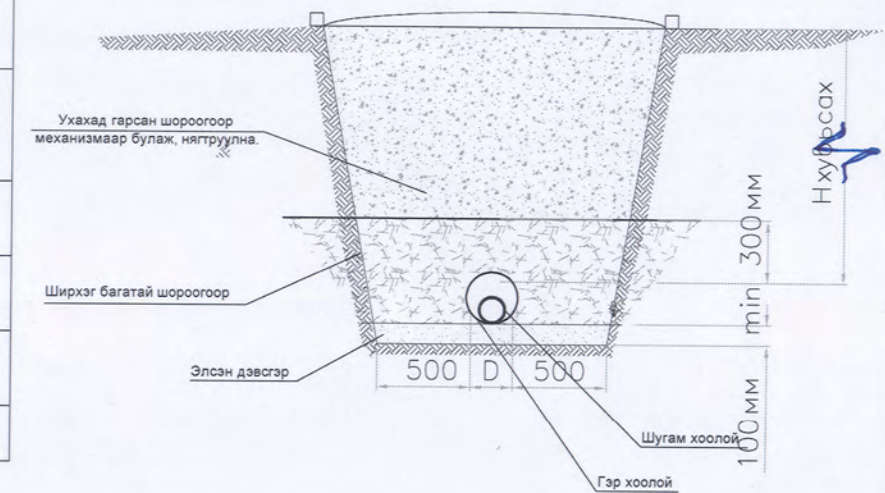



Улаанбаатар хот. Баянгол дүүрэг. 2-р хороо Ашиглалтын шаардлага хангахгүй барилгуудыг дахин барилгажуулах төслийн инженерийн дэд бүтцийн шугам сүлжээний зураг төслийн ажилын /Есөн шар СӨХ 26, 27, 28, 29, 30, 31, 32, 33, 34-р бай дахин төлөвлөгдөж/ одоо байгаа трассын дагуу мөн цэвэр усны огтолгоо трасс нь 25-р дугаар эмийн сангаас дээш явах зам өргөсгөх тооцож үзнэ. Замтай огтолцох хэсгүүдийг гэр хоолой буюу ган футлиар төлөвлөж өгөв. Иймээс энэ хэсэгт автозам болон тээврийн хэрэгслээс ирэх ачааг гэр хоолой дагууд нь /паралель/ болон /перпендикуляр/ гэж тооцоолон хуванцар, ган хоолой хийцийг хүчитгэн ган футлераар, замаас футлер хүртэлх нийт дундажаас 1,0 метрээс гүнд байхаар тооцоолж шаардлагатай хүчитгэх арга хэмжээг авлаа. Тооцоог хийхдээ 1.0 метр /11,81 inch/ -н футлер дээр зам болон автомашины тэнхлэгийн ачаа 11 тн /24000 рап/ байхад 1,0 метр /3,28 feet / гүнд ирэх Динамик даралтын ачаа өгөгдсөн хүснэгтээр 0,249тн/м² /550 fan sqfeet/ байна. Мөн ган хоолой маань 25ата даах чадвартай үзнэ 0,249тн/м² байгаа нь зөвшөөрөгдөх хэмжээнд байна гэж үзлээ.

<p>УБ. БГД 11-р хороо Энэбишийн өргөн чөлөө 78-р байр 2041007 Тел: 7604 4780</p>	Улаанбаатар хот. Баянгол дүүрэг. 2-р хороо Ашиглалтын шаардлага хангахгүй барилгуудыг дахин барилгажуулах төслийн инженерийн дэд бүтцийн шугам сүлжээний зураг төслийн ажил-БАГЦ-6 /Есөн шар СӨХ 26, 27, 28, 29, 30, 31, 32, 33, 34-р байр/			УАТ			
	Захирал	Л. Энхсайхан		Цэвэр усны дагуугын зүсэлт		Масштаб: М1:20	
	Инженер	Ж.Нямбат		ЕГ шифр: ДНТ-12/2017	Үе шат	Хуудас	Б.хуудас
	Гүйцэтгэсэн	Ж.Нямбат		Г шифр		А3	18
"ДНТ" ХХК	Шалгасан	А.Энхбат				2017 он	

ХОЛБОХ ХУДГИЙН ОГТЛОЛ 1-1, М1:20 /ЦУХ/

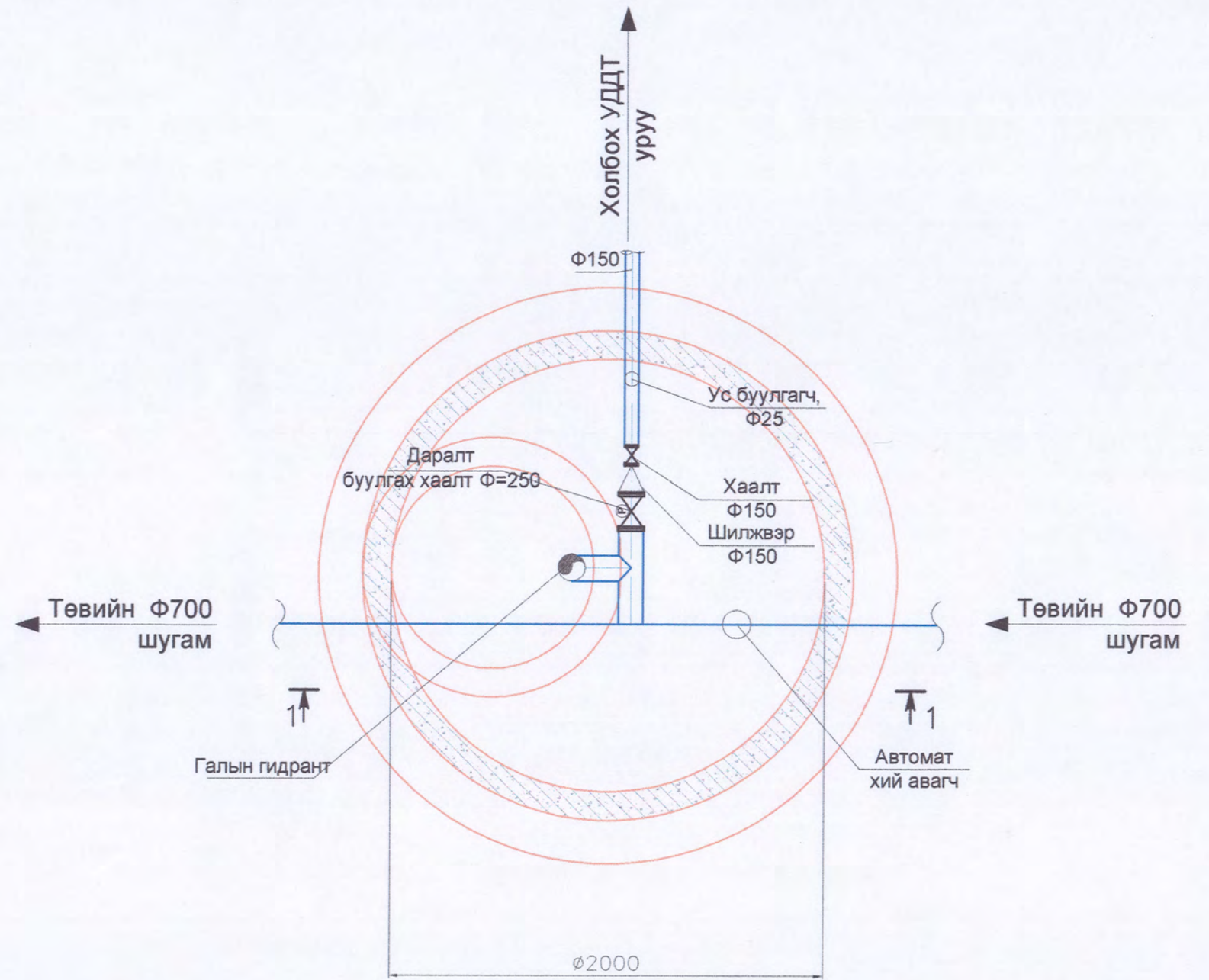
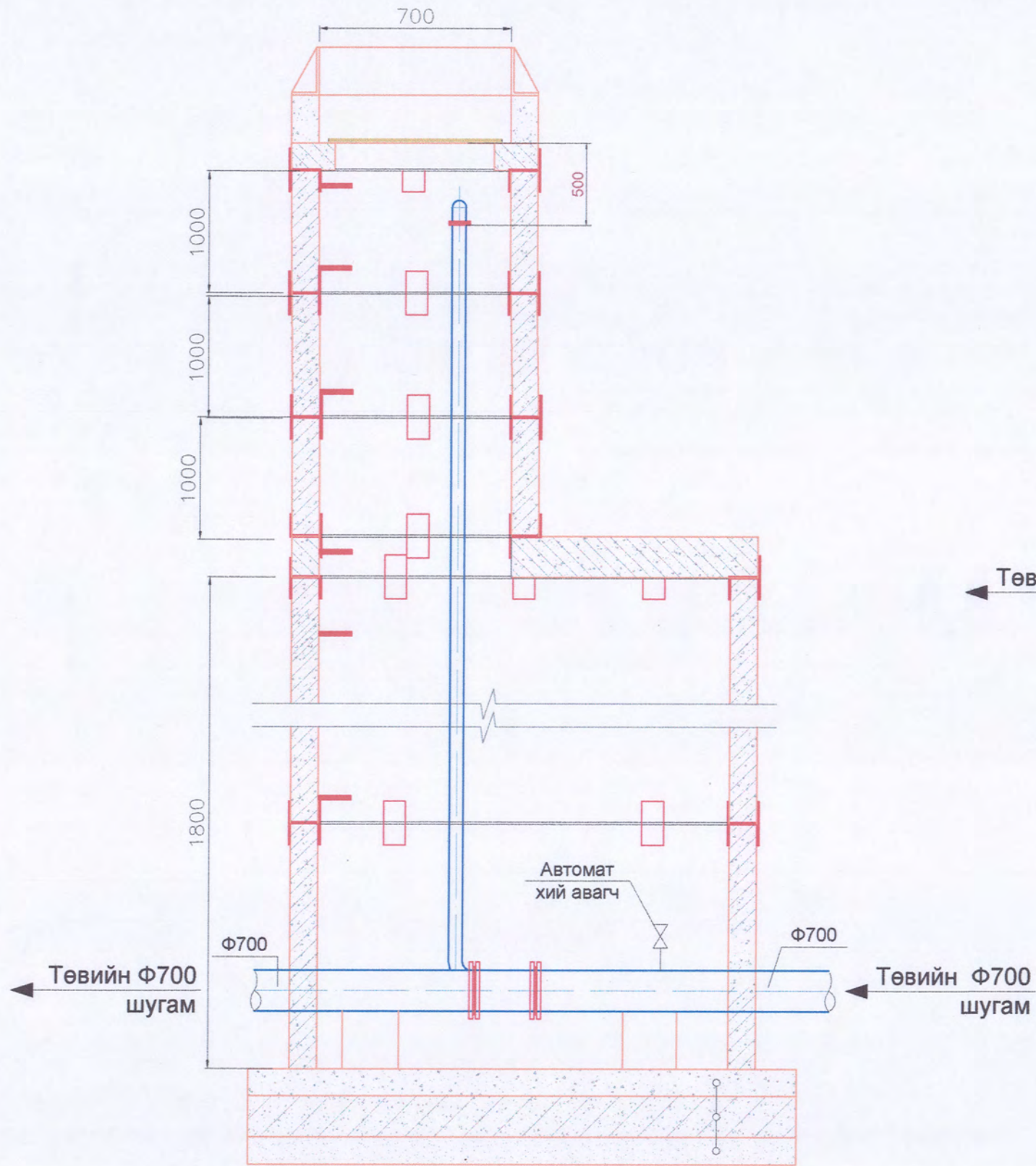
ХУДГИЙН БАЙГУУЛАЛТ, М1:20 /ЦУХ/

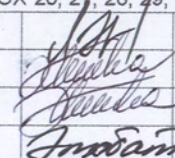

 УБ, БГД 11-р хороо Энэбишийн өргөн чөлөө 78-р байр 204 тоот Тел: 7804 4780	Улаанбаатар хот. Баянгол дүүрэг. 2-р хороо Ашиглалтын шаардлага хангахгүй барилгуудыг дахин барилгажуулах төслийн инженерийн дэд бүтцийн шугам сүлжээ /Есөн шар СӨХ 26, 27, 28, 29, 30, 31, 32, 33, 34-р байр/			УХАТ		
	Захирал	Л. Энхсайхан	 Цэвэр усны холболтын худагийн байгуулалт, огтлол.	Масштаб: М1:20		
	Инженер	Ж.Нямбат		Үе шат	Хуудас	Б.хуудас
	Гүйцэтгэсэн	Ж.Нямбат		А3	19	21
"ДНТ" ХХК	Шалгасан	А.Энхбат	ЕГ шифр: ДНТ-12/2017	ТГ шифр		
				2017 он		

ГАДНА ЦЭВЭР УСНЫ ШУГАМЫН УГСРАЛТЫН ТОЙМ



Сувгийн огтлол 1-1
масштаб 1:20

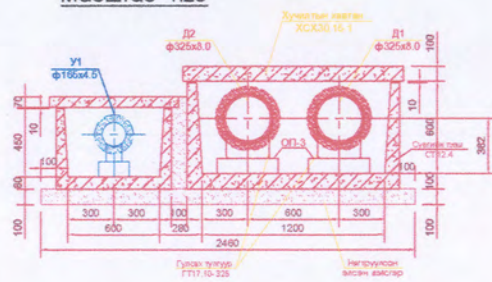

Сувгийн огтлол 2-2
масштаб 1:20

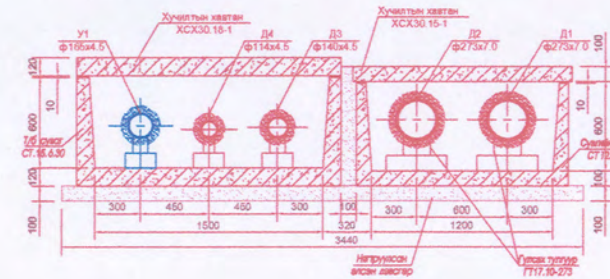

Эргэлтийн өнцөг ЭӨ-1-ийн байгуулалт
масштаб 1:40

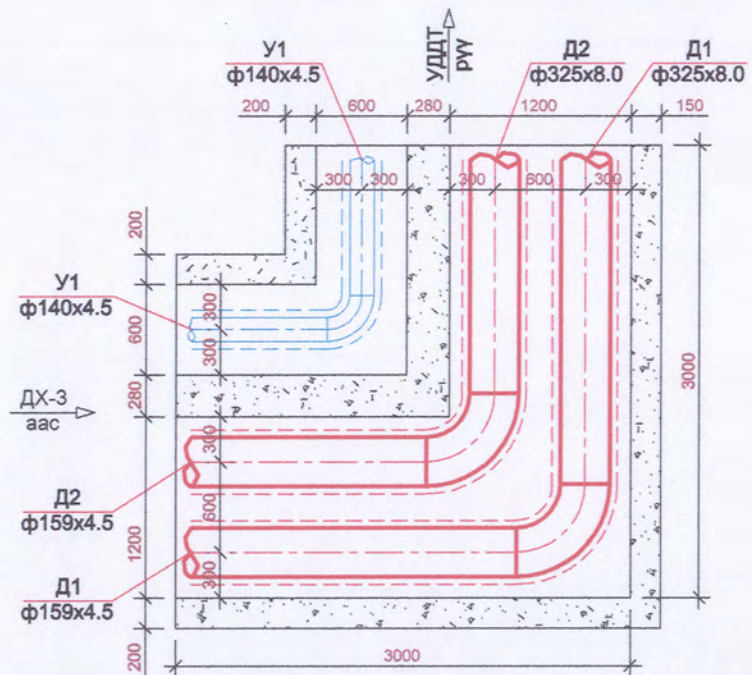

ДУЛААЛГАТАЙ ГАН ХООЛОЙН ОГТЛОЛ 0-0

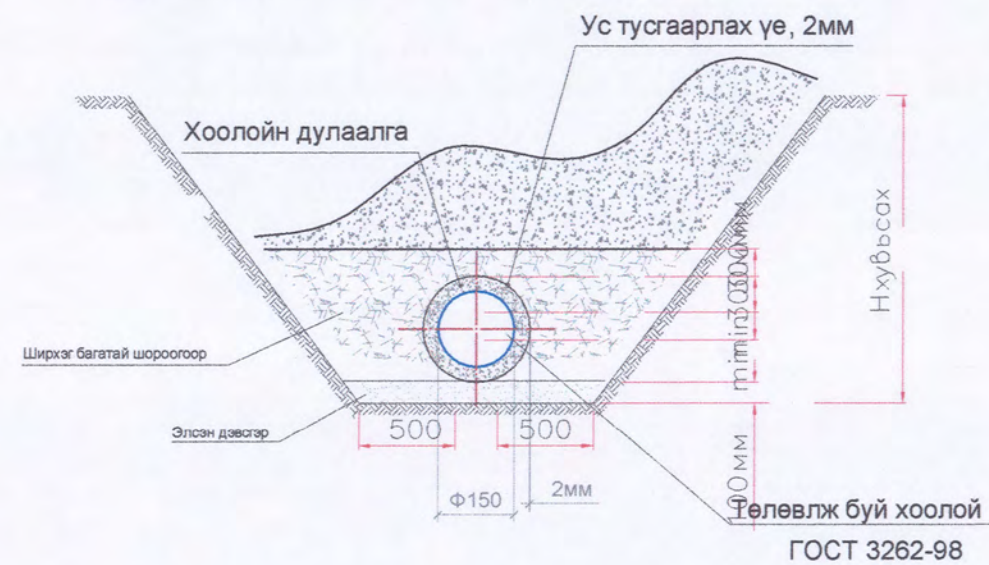

<p>УБ. БГД 11-р хороо Энэбишийн өргөн чөлөө 78-р байр 204 тоот Тел: 7604 4780</p>	Улаанбаатар хот. Баянгол дүүрэг. 2-р хороо Ашиглалтын шаардлага хангахгүй барилгуудыг дахин барилгажуулах төслийн инженерийн дэд бүтцийн шугам сүлжээ /Есөн шар СӨХ 26, 27, 28, 29, 30, 31, 32, 33, 34-р байр/			УХАТ				
	Захирал	Л. Энхсайхан	Инженер	Ж.Нямбат	Цэвэр усны шугамын шугамын тойм, хоолой огтлол	Масштаб: М1:20		
	Гүйцэтгэсэн	Ж.Нямбат	Гүйцэтгэсэн	Ж.Нямбат	ЕГ шифр: ДНТ-12/2017	Үе шат	Хуудас	Б.хуудас
	"ДНТ" ХХК	Шалгасан	А.Энхбат	Г шифр		А3	20	21
						2017 он		

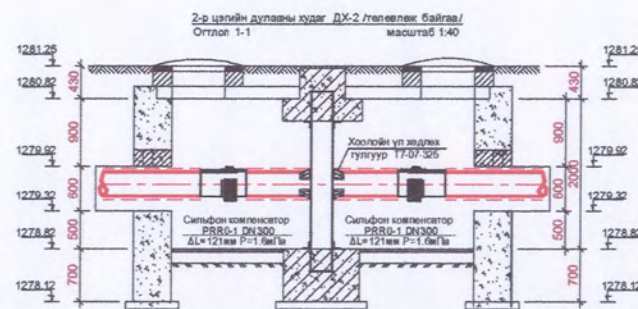
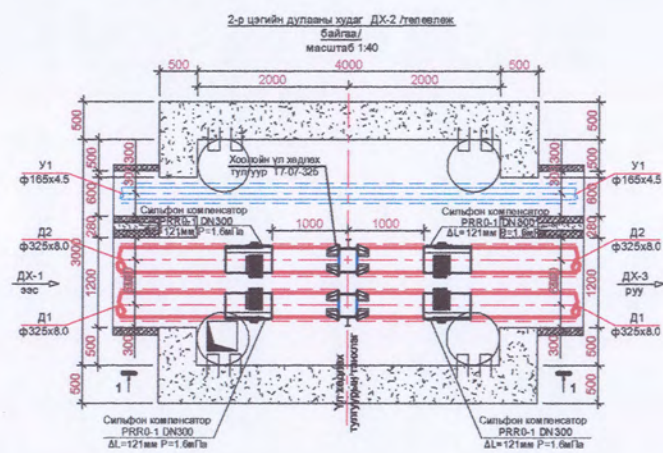
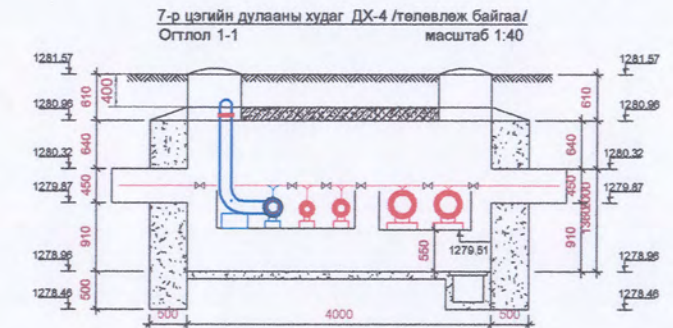
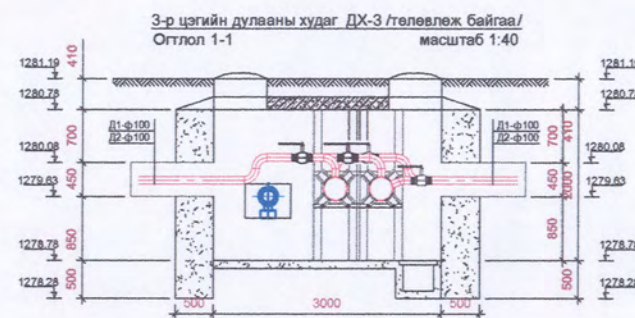
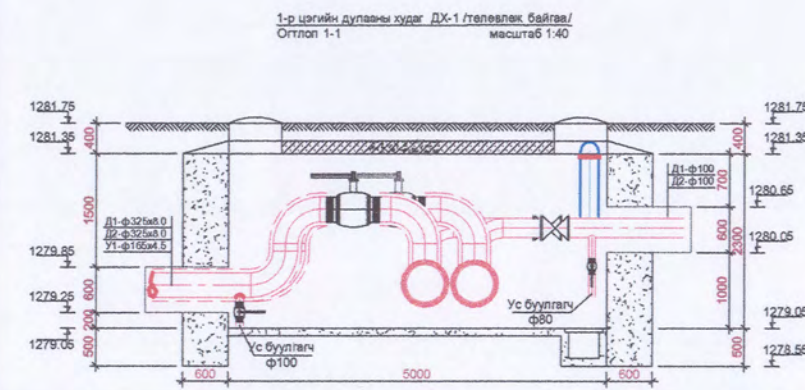
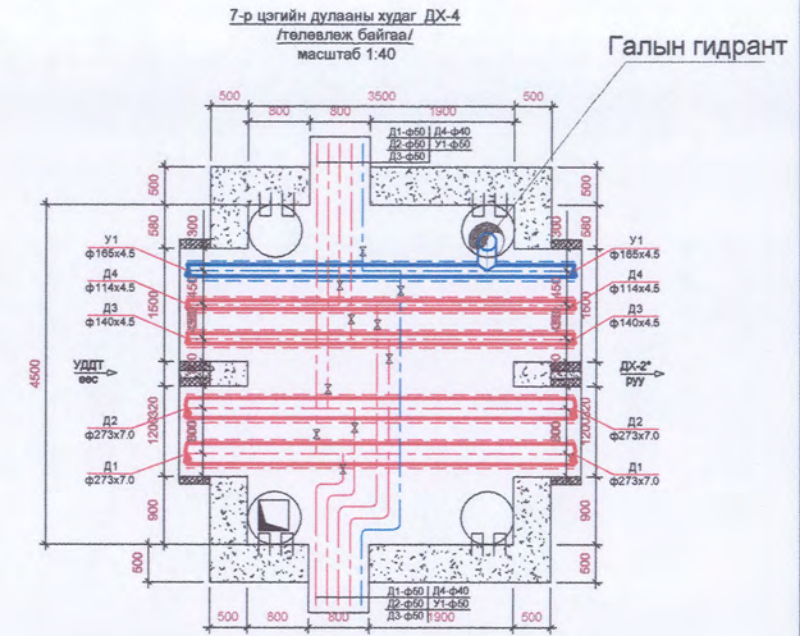
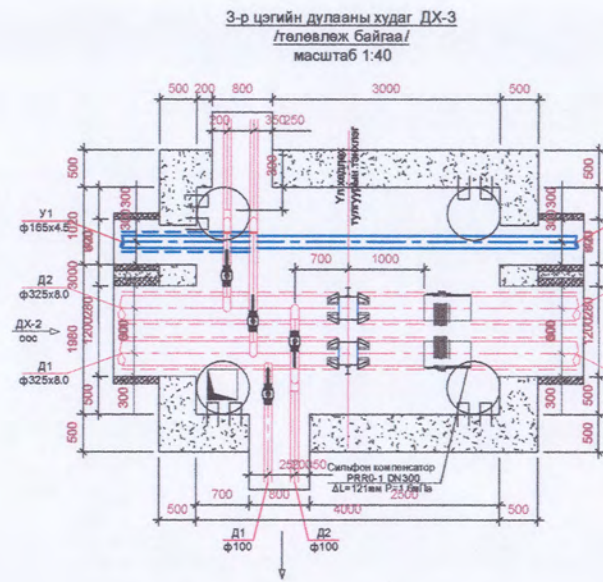
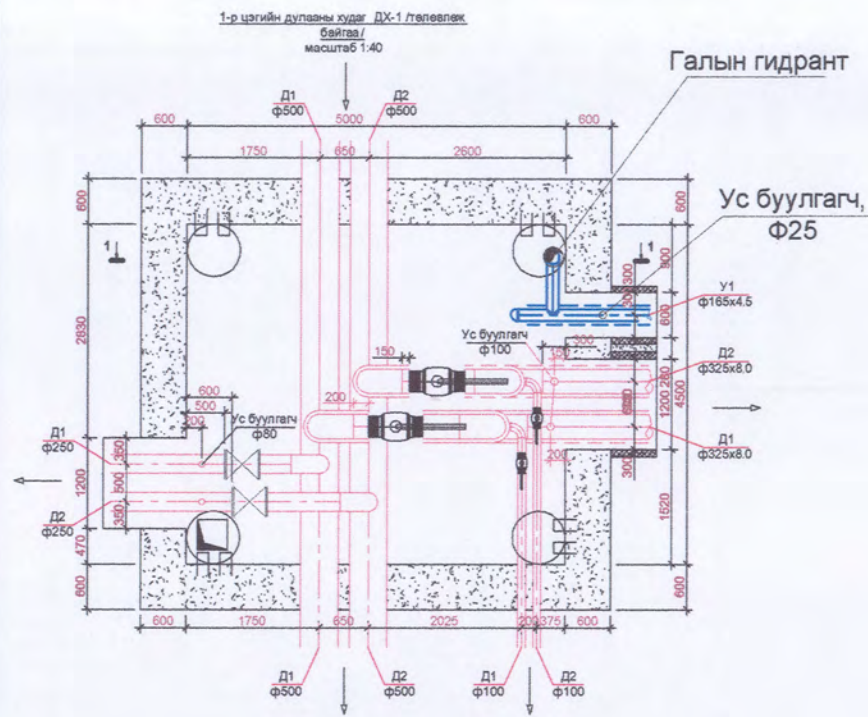

<p>УБ, БГД 11-р хороо Энэбишийн өргөн чөлөө 78-р байр 204 тоот Тел: 7804 4780</p>	<p>Улаанбаатар хот, Баянгол дүүрэг, 2-р хороо Ашиглалтын шаардлага хангахгүй барилгуудыг дахин барилгажуулах төслийн инженерийн дэд бүтцийн шугам сүлжээ /Есөн шар СӨХ 26, 27, 28, 29, 30, 31, 32, 33, 34-р байр/</p>			<p>УХАТ</p>			
	Захирал	Л. Энхсайхан		<p>Дулааны худагийн байгуулалт, огтлол.</p>	<p>Масштаб: М1:20</p>		
Инженер	Ж.Нямбат	Үе шат			Хуудас	Б.хуудас	
Гүйцэтгэсэн	Ж.Нямбат	А3			21	21	
"ДНТ" ХХК	Шалгасан	А.Энхбат	ЕГ шифр: ДНТ-12/2017	<p>ТГ шифр</p>			
					<p>2017 он</p>		