



Хаяг: ᠑5 хот, ЧД дүүрэг, 2-р хороо, Их толруу 15-1,
"Ренталон оффис" 4-411 тоом

Зургийн шифр: НК-10/24

УЛААНБААТАР ХОТ, ЧИНГЭЛТЭЙ ДҮҮРГИЙН 17-Р ХОРООНЫ НУТАГ ДЭВСГЭРИЙН ХЯНАЛТЫН КАМЕРЖУУЛАХ АЖЛЫН ЗУРАГ /Гадна холбоо/

ЗАХИАЛАГЧ:

БОЛОВСРУУЛСАН:

Албан тушаал	Нэр	Гарын үсэг	Албан тушаал	Нэр	Гарын үсэг
Чингэлтэй дүүргийн Засаг даргын тамгын газрын дарга:	Ж.Лхагвасүрэн		"НУТАГ КОНСАЛТИНГ" ХХК-ийн захирал:	Н.Шинэболд	

Улаанбаатар хот
2024 он

ГХ МАРКТАЙ ГАДНА ХОЛБООНЫ ЗҮРГИЙН ЖАГСААЛТ

Дэс дугаар	Зургийн нэр	Худасны марк	Тайлбар
1	ГХ марктай гадна холбооны зургийн жагсаалт	ГХ-1	
2	Тайлбар бичиг	ГХ-2	
3	Материалын түүвэр	ГХ-3	
4	Байршлын зураг	ГХ-4	
5	Трассын тойм зураг	ГХ-5	
6	Хяналтын цэггүйн байршил ба шилэн кабелийн трасс /1/	ГХ-6	М1:500
7	Хяналтын цэггүйн байршил ба шилэн кабелийн трасс /2/	ГХ-7	М1:500
8	Хяналтын цэггүйн байршил ба шилэн кабелийн трасс /3/	ГХ-8	М1:500
9	Хяналтын цэггүйн байршил ба шилэн кабелийн трасс /4/	ГХ-9	М1:500
10	Хяналтын цэггүйн байршил ба шилэн кабелийн трасс /5/	ГХ-10	М1:500
11	Хяналтын цэггүйн байршил ба шилэн кабелийн трасс /6/	ГХ-11	М1:500
12	Хяналтын цэггүйн байршил ба шилэн кабелийн трасс /7/	ГХ-12	М1:500
13	Хяналтын цэггүйн байршил ба шилэн кабелийн трасс /8/	ГХ-13	М1:500
14	Хяналтын цэггүйн байршил ба шилэн кабелийн трасс /9/	ГХ-14	М1:500
15	Хяналтын цэггүйн байршил ба шилэн кабелийн трасс /10/	ГХ-15	М1:500
16	Хяналтын цэггүйн байршил ба шилэн кабелийн трасс /11/	ГХ-16	М1:500
17	Хяналтын цэггүйн байршил ба шилэн кабелийн трасс /12/	ГХ-17	М1:500
18	Хяналтын цэггүйн байршил ба шилэн кабелийн трасс /13/	ГХ-18	М1:500
19	Хяналтын цэггүйн байршил ба шилэн кабелийн трасс /14/	ГХ-19	М1:500
20	Хяналтын цэггүйн байршил ба шилэн кабелийн трасс /15/	ГХ-20	М1:500
21	Хяналтын цэггүйн байршил ба шилэн кабелийн трасс /16/	ГХ-21	М1:500
22	Хяналтын цэггүйн байршил ба шилэн кабелийн трасс /17/	ГХ-22	М1:500
23	Хяналтын цэггүйн байршил ба шилэн кабелийн трасс /18/	ГХ-23	М1:500
24	Хяналтын цэггүйн байршил ба шилэн кабелийн трасс /19/	ГХ-24	М1:500
25	Хяналтын цэггүйн байршил ба шилэн кабелийн трасс /20/	ГХ-25	М1:500
26	Хяналтын цэггүйн байршил ба шилэн кабелийн трасс /21/	ГХ-26	М1:500
27	Хяналтын цэггүйн байршил ба шилэн кабелийн трасс /22/	ГХ-27	М1:500
28	Хяналтын цэггүйн байршил ба шилэн кабелийн трасс /23/	ГХ-28	М1:500
29	Хяналтын цэггүйн байршил ба шилэн кабелийн трасс /24/	ГХ-29	М1:500
30	Хяналтын цэггүйн байршил ба шилэн кабелийн трасс /25/	ГХ-30	М1:500
31	Хяналтын цэггүйн байршил ба шилэн кабелийн трасс /26/	ГХ-31	М1:500
32	Хяналтын цэггүйн байршил ба шилэн кабелийн трасс /27/	ГХ-32	М1:500

Дэс дугаар	Зургийн нэр	Худасны марк	Тайлбар
33	Хяналтын цэггүйн байршил ба шилэн кабелийн трасс /28/	ГХ-33	М1:500
34	Хяналтын цэггүйн байршил ба шилэн кабелийн трасс /29/	ГХ-34	М1:500
35	Хяналтын цэггүйн байршил ба шилэн кабелийн трасс /30/	ГХ-35	М1:500
36	Хяналтын цэггүйн байршил ба шилэн кабелийн трасс /31/	ГХ-36	М1:500
37	Хяналтын цэггүйн байршил ба шилэн кабелийн трасс /32/	ГХ-37	М1:500
38	Хяналтын цэггүйн байршил ба шилэн кабелийн трасс /33/	ГХ-38	М1:500
39	Хяналтын цэггүйн байршил ба шилэн кабелийн трасс /34/	ГХ-39	М1:500
40	Хяналтын цэггүйн байршил ба шилэн кабелийн трасс /35/	ГХ-40	М1:500
41	Хяналтын цэггүйн байршил ба шилэн кабелийн трасс /36/	ГХ-41	М1:500
42	Хяналтын цэггүйн байршил ба шилэн кабелийн трасс /37/	ГХ-42	М1:500
43	Хяналтын цэггүйн байршил ба шилэн кабелийн трасс /38/	ГХ-43	М1:500
44	Хяналтын цэггүйн байршил ба шилэн кабелийн трасс /39/	ГХ-44	М1:500
45	Хяналтын цэггүйн байршил ба шилэн кабелийн трасс /40/	ГХ-45	М1:500
46	Хяналтын цэггүйн байршил ба шилэн кабелийн трасс /41/	ГХ-46	М1:500
47	Хяналтын цэггүйн байршил ба шилэн кабелийн трасс /42/	ГХ-47	М1:500
48	Кабелийн тархалтын схем зураг-1	ГХ-48	
49	Кабелийн тархалтын схем зураг-2	ГХ-49	
50	Кабелийн тархалтын схем зураг-3	ГХ-50	
51	Кабелийн тархалтын схем зураг-4	ГХ-51	
52	Хяналтын камерыг суурилуулах	ГХ-52	
53	Хяналтын камерын демалл зураг	ГХ-53	
54	Хяналтын системийн бүрдүүвч	ГХ-54	



Улаанбаатар хот Чингэлзай дүүрэг
17-Р ХОРООНЫ НУТАГ ДЭВСГЭРИЙН ХЯНАЛТЫН КАМЕРЖУУЛАЛТЫН АЖЛЫН ЗҮРАГ

Зургийн жагсаалт
20-3701 АТХ6828

Инженер	Г.Урэншүрэн	ЕГ Шдфр:	Масштаб:	Үе шам:
Гүйцэтгэсэн	Д.Дондогмдаг	НК-10/24		Огноо: 2024.05
Шалгасан	Г.Урэншүрэн		Зургийн дугаар:	Худас:
			ГХ-1	54

1	2	3	4	5	6	7	8
A	<p>УЛААНБААТАР ХОТ ЧИНГЭЛТЭЙ ДҮҮРГИЙН 18 ДУГААР ХОРООНЫ ГУДАНЖ ТАЛБАЙН ДҮРС АЖИЛАЛТЫН ХЯНАЛТЫН СИСТЕМ СУУРИЛУУЛАХ АЖЛЫН ЗУРАГ ТӨСӨЛ БОЛОВСРУУЛСАН ТУХАЙ ТАЙЛБАР</p>	<p>НЭГ. ЗУРАГ ТӨСӨЛ БОЛОВСРУУЛАХ ҮНДЭСЛЭЛ</p>	<p>1.1 Улаанбаатар хот, Чингэлтэй дүүрэг, 17 дугаар хорооны нутгаг дэвсгэрт төлөх хяналтын камер суурилуулах угсралтын ажлын зургийг 2024 оны 05-р сарын 07-ны зураг төсөл боловсруулах "Ажлын даалгавар" болон холбооны Монгол улсад мөрдөгдөж буй БНБД 30.01.04 стандарт, дүрмийг баримтлан боловсруулав.</p>	<p>ДӨРӨВ. УГСРАЛТЫН ҮЕД ТАВИГДАХ ШААРДЛАГА.</p> <p>4.1. Дүрс ажиглалтын хяналтын системийн суурилуулалт тохируулгын ажлыг эрх бүхийн байгууллагуудаас олгогдсон тусгай зөвшөөрөл бүхий ААН-ээр гүйцэтгүүлэх.</p> <p>4.2. Угсралтын ажлыг гүйцэтгэхдээ МУ-д мөрдөгдөж байгаа хөдөлмөрийн аюулгүй ажиллагааг хангах техникийн дүрэм шаардлагыг ханган, дараах угсралтын технологийн стандарт болон оног төхөөрөмжтэй хамт үйлдвэрлэгчээс нийлүүлсэн заавар зөвлөмжийг баримтлан гүйцэтгэхэд онцгой анхаарах.</p> <p>Үнд:</p> <ul style="list-style-type: none"> Барилга, орон сууц, гудамж талбайд тавих хяналтын камер. Шаардлага MNS 6423:2011 Шилэн кабелийн суурилуулалт. Техникийн шаардлага MNS 5207:2002 Шилэн кабелийг залгах муфтад ерөнхий шаардлага. MNS 5278:2012 Оптик шугамын төгсгөлийн төхөөрөмж, ашигдалт үйлчилгээний хэмжилт, суурилуулалтанд тавих ерөнхий шаардлага. MNS 5317:2011 Цахилгаан холбооны сүлжээнд ажиллахад тавих аюулгүй ажиллагааны шаардлага. MNS 5596:2006 	<p>4.0.3. Багааны харицагч байгаа оног төхөөрөмжийг хэм хүмнээс хамгаалахын тулд дотор талд нь нэмэлт дулаалга хийж өгөх шаардлагатай.</p> <p>4.0.4. Инженерийн бүсэд шугам сүлжээнд гэмтэл саатал гаргагчийн тулд газар шорооны ажил гүйцэтгэхийн өмнө "ИХС" ТӨК болон Цахилгаан хангамжийн асуудал харуулсан газар, үйл ажиллагаагаар явцуулж байгаа хөдөлгөөнт холбооны ААН-д ажлын зурагта мануилцуулан инженерийн бүсэд шугам сүлжээтэй шинээр байгуулах сүлжээний шугам давууцаж байгаа эсэхийг тодруулан зохих зөвшөөрөл авч батлаагаажуулсан байх, шаардлагатай бол хяналтын ажилтан байгуулсан гүйцэтгэл газар шорооны дайд ажил гүйцэтгэхдээ фото зураг болон дүрс бичлэг хийж батлаагаажуулах, дайд ажлын акт тухай дүр нь гүйцэтгэл захирагч ба ИШС-ны ашиглалтын байгууллагуудын хяналтын ИТА-аар гарын үсэг зургуулан батлаагаажуулсан байх.</p>	A	
B	<p>ХОЁР. ЗУРАГ ТӨСЛИЙГ БОЛОВСРУУЛАХАД БАРИМТАЛСАН ТЕХНИКИЙН СТАНДАРТ, НОРМ НОРМАТИВЧУД</p>	<p>2.1. Зураг төсөл боловсруулахдаа дараах МУ-д мөрдөгдөж байгаа стандарт, норм, нормативийн бичиг баримтуудыг баримтлав.</p> <ul style="list-style-type: none"> Холбооны кабель шугамын ажлын зураг төсөл. MNS 6305:2012 Барилга, орон сууц, гудамж талбайд тавих хяналтын камер. Шаардлага MNS 6423:2014 Шилэн кабелийн суурилуулалт. Техникийн шаардлага MNS 5207:2002 Холбоо, мэдээлэл, дохиоллын кабель шугам ба оног төхөөрөмжийн тэмдэглэгээ. MNS 5532:2016 	<p>2.1. Зураг төсөл боловсруулахдаа дараах МУ-д мөрдөгдөж байгаа стандарт, норм, нормативийн бичиг баримтуудыг баримтлав.</p> <ul style="list-style-type: none"> Холбооны кабель шугамын ажлын зураг төсөл. MNS 6305:2012 Барилга, орон сууц, гудамж талбайд тавих хяналтын камер. Шаардлага MNS 6423:2014 Шилэн кабелийн суурилуулалт. Техникийн шаардлага MNS 5207:2002 Холбоо, мэдээлэл, дохиоллын кабель шугам ба оног төхөөрөмжийн тэмдэглэгээ. MNS 5532:2016 	<p>4.0.3. Багааны харицагч байгаа оног төхөөрөмжийг хэм хүмнээс хамгаалахын тулд дотор талд нь нэмэлт дулаалга хийж өгөх шаардлагатай.</p> <p>4.0.4. Инженерийн бүсэд шугам сүлжээнд гэмтэл саатал гаргагчийн тулд газар шорооны ажил гүйцэтгэхийн өмнө "ИХС" ТӨК болон Цахилгаан хангамжийн асуудал харуулсан газар, үйл ажиллагаагаар явцуулж байгаа хөдөлгөөнт холбооны ААН-д ажлын зурагта мануилцуулан инженерийн бүсэд шугам сүлжээтэй шинээр байгуулах сүлжээний шугам давууцаж байгаа эсэхийг тодруулан зохих зөвшөөрөл авч батлаагаажуулсан байх, шаардлагатай бол хяналтын ажилтан байгуулсан гүйцэтгэл газар шорооны дайд ажил гүйцэтгэхдээ фото зураг болон дүрс бичлэг хийж батлаагаажуулах, дайд ажлын акт тухай дүр нь гүйцэтгэл захирагч ба ИШС-ны ашиглалтын байгууллагуудын хяналтын ИТА-аар гарын үсэг зургуулан батлаагаажуулсан байх.</p>	B		
C	<p>ГУРАВ. ХЯНАЛТЫН СИСТЕМИЙН ЗУРАГ ТӨСЛИЙН БОЛОВСРУУЛАЛТ.</p>	<p>Чингэлтэй дүүрэг, 17 дугаар хорооны нутгаг дэвсгэрт дүрс ажиглалтын хяналтын системийг дүүргийн гудамж талбайд 36 цэгт 125 дүрс ажиглалтын дүрэн, Чингэлтэй дүүргийн Нийслэл үйлчилгээний газарт байрлаж буй хяналтын системийн оног төхөөрөмжтэй шилэн кабелийн сүлжээгээр холбохоор төлөвлөв.</p>	<p>Чингэлтэй дүүрэг, 17 дугаар хорооны нутгаг дэвсгэрт дүрс ажиглалтын хяналтын системийг дүүргийн гудамж талбайд 36 цэгт 125 дүрс ажиглалтын дүрэн, Чингэлтэй дүүргийн Нийслэл үйлчилгээний газарт байрлаж буй хяналтын системийн оног төхөөрөмжтэй шилэн кабелийн сүлжээгээр холбохоор төлөвлөв.</p>	<p>5.1. Угсралтын ажлын явцад захиалагчийн зүгээс төлөөлөгчид заавал ажиллуулж угсралтын ажил зураг төсөл, технологийн шаардлагын дагуу хийгдэж байгаа эсэхэд хяналт тавиулж хангуулах шаардлагатай</p> <p>5.2. Угсралтын ажлын гүйцэтгэлийг хүлээн авах нотомжинд дараах техникийн бичиг баримтуудыг заавал хаваргасан байх.</p> <ul style="list-style-type: none"> Дүрс ажиглалтын хяналтын системийн сүлжээний байршилд дэвсгэр зураг дээр багана болон трассын чиглэлийн өөрчлөлийн цэгүүдийн голболлолын өгөгдлийг оруулсан гүйцэтгэлийн зураг, Кабелийн сүлжээний тархалтын зураг кабелийн багц дүрээр, Муфт ба хяналтын цэгийн баганын FDF бүрт шилэн кабелийн шөрмөсний холболтын талбич (схем). FDF бүрт цэнэглэгдсэн болон цэнэглэгдээгүй нөөц шөрмөсний оног тодорхой заасан байх, Шилэн кабелийн хэмжилтийн протокол 	C		
D	<p>2.1. Хяналтын байрны төлөвлөлт.</p> <ul style="list-style-type: none"> Хяналтын байрнд нэмэлт оног төхөөрөмж төлөвлөхгүй оноо байгаа нөөцөд холбохоор төлөвлөв. <p>2.2. Шилэн кабелийн сүлжээний төлөвлөлт.</p> <p>3.2.1. Нийслэл үйлчилгээний газар буюу дүрс ажиглалтын хяналтын байрнаас 24 шөрмөстэй (core) шилэн кабелийн муфт оноо байгаа 17-р хорооны нутгаг дэвсгэрийн гэрлийн шонд суурилагдсан байгаа ба түүнээс 4 корын шилэн кабелийг саалаалан авч 17,18,23-р хороонд шинээр төлөвлөж буй хяналтын цэгүүдийг шилэн кабелийн сүлжээгээр хангаж холболтуудыг хийхээр төлөвлөв.</p> <p>3.2.2. Шилэн кабелийн трассыг механик гэмтэлд өртөхгүй байх боломжийг хангах зорилгоор гудамжны захаар, мөн материалын орцыг аль болохоор хэмнэх, цаашид хяналтын системийг өргөтгөхөд шилэн кабелийг сүлжээг өргөтгөхгүйгээр хангах нөхцлийг бүрдүүлэх зэрэг зарчмыг баримтлан гүйцэтгэв.</p>	<p>2.1. Хяналтын байрны төлөвлөлт.</p> <ul style="list-style-type: none"> Хяналтын байрнд нэмэлт оног төхөөрөмж төлөвлөхгүй оноо байгаа нөөцөд холбохоор төлөвлөв. <p>2.2. Шилэн кабелийн сүлжээний төлөвлөлт.</p> <p>3.2.1. Нийслэл үйлчилгээний газар буюу дүрс ажиглалтын хяналтын байрнаас 24 шөрмөстэй (core) шилэн кабелийн муфт оноо байгаа 17-р хорооны нутгаг дэвсгэрийн гэрлийн шонд суурилагдсан байгаа ба түүнээс 4 корын шилэн кабелийг саалаалан авч 17,18,23-р хороонд шинээр төлөвлөж буй хяналтын цэгүүдийг шилэн кабелийн сүлжээгээр хангаж холболтуудыг хийхээр төлөвлөв.</p> <p>3.2.2. Шилэн кабелийн трассыг механик гэмтэлд өртөхгүй байх боломжийг хангах зорилгоор гудамжны захаар, мөн материалын орцыг аль болохоор хэмнэх, цаашид хяналтын системийг өргөтгөхөд шилэн кабелийг сүлжээг өргөтгөхгүйгээр хангах нөхцлийг бүрдүүлэх зэрэг зарчмыг баримтлан гүйцэтгэв.</p>	<p>5.1. Угсралтын ажлын явцад захиалагчийн зүгээс төлөөлөгчид заавал ажиллуулж угсралтын ажил зураг төсөл, технологийн шаардлагын дагуу хийгдэж байгаа эсэхэд хяналт тавиулж хангуулах шаардлагатай</p> <p>5.2. Угсралтын ажлын гүйцэтгэлийг хүлээн авах нотомжинд дараах техникийн бичиг баримтуудыг заавал хаваргасан байх.</p> <ul style="list-style-type: none"> Дүрс ажиглалтын хяналтын системийн сүлжээний байршилд дэвсгэр зураг дээр багана болон трассын чиглэлийн өөрчлөлийн цэгүүдийн голболлолын өгөгдлийг оруулсан гүйцэтгэлийн зураг, Кабелийн сүлжээний тархалтын зураг кабелийн багц дүрээр, Муфт ба хяналтын цэгийн баганын FDF бүрт шилэн кабелийн шөрмөсний холболтын талбич (схем). FDF бүрт цэнэглэгдсэн болон цэнэглэгдээгүй нөөц шөрмөсний оног тодорхой заасан байх, Шилэн кабелийн хэмжилтийн протокол 	D			
E	<p>3.3. Дүрс ажиглалтын хяналтын цэгийн төлөвлөлт.</p> <p>3.3.1. Хяналтын цэгүүд оноо байгаа гэрэлтүүлгийн багана суурилуудагдах ба баганад дүрс ажиглалтын хяналтын оног төхөөрөмж суурилуулах хайрцаг байрлуулахаар төлөвлөв. Хяналтын цэгийн багана бүрийн шилэн кабелийн төгсгөлийн төхөөрөмжид 2 шөрмөс цэнэглэн, 1 шөрмөсийг эхний ээлжинд ашиглан, 1-3 шөрмөс ашиглалтын нөөцөнд, кабелийн залгааны муфтанд 2-4 шөрмөс өргөтгөлийн нөөцөнд үлдэн цаашид өргөтгөл хийх боломжтойгоор төлөвлөв.</p> <p>3.3.2. Хяналтын дүрэн нь Барилга, орон сууц, гудамж талбайд тавих хяналтын камер. Шаардлага MNS 6423:2014-ийн үзүүлэлтүүдийг хангасан дүрэн сонгож авахаар материалын түвшэрт тусгаж өгөв.</p> <p>3.3.3. Камерын зураг төсөл цахилгаан тэжээлийн хангамжийг ойролцоох шонгоос татахаар төлөвлөв.</p> <p>3.3.4. Дүрэн гэрэлтүүлгийн баганад хомит ашиглан суурилуудахаар төлөвлөв.</p>	<p>3.3. Дүрс ажиглалтын хяналтын цэгийн төлөвлөлт.</p> <p>3.3.1. Хяналтын цэгүүд оноо байгаа гэрэлтүүлгийн багана суурилуудагдах ба баганад дүрс ажиглалтын хяналтын оног төхөөрөмж суурилуулах хайрцаг байрлуулахаар төлөвлөв. Хяналтын цэгийн багана бүрийн шилэн кабелийн төгсгөлийн төхөөрөмжид 2 шөрмөс цэнэглэн, 1 шөрмөсийг эхний ээлжинд ашиглан, 1-3 шөрмөс ашиглалтын нөөцөнд, кабелийн залгааны муфтанд 2-4 шөрмөс өргөтгөлийн нөөцөнд үлдэн цаашид өргөтгөл хийх боломжтойгоор төлөвлөв.</p> <p>3.3.2. Хяналтын дүрэн нь Барилга, орон сууц, гудамж талбайд тавих хяналтын камер. Шаардлага MNS 6423:2014-ийн үзүүлэлтүүдийг хангасан дүрэн сонгож авахаар материалын түвшэрт тусгаж өгөв.</p> <p>3.3.3. Камерын зураг төсөл цахилгаан тэжээлийн хангамжийг ойролцоох шонгоос татахаар төлөвлөв.</p> <p>3.3.4. Дүрэн гэрэлтүүлгийн баганад хомит ашиглан суурилуудахаар төлөвлөв.</p>	<p>5.1. Дүрс ажиглалтын системийн оног төхөөрөмж, дүрэн бүрийн хэмжилт шалгалтыг нэг бүрчлэн шалгах ажиллагааны чанар хангагдаж байгаа эсэхийг үнэлсэн протокол гаргасан байх.</p> <p>5.2. Дүрс ажиглалтын хяналтын системийн ажилгалт хамгаалалт, гэмтлээс урьдчилан сэргүүлэх үзлэг шалгалтын ажлыг харуулсан тодорхой эзэмтэй болгох (мэдээлэл холбооны чиглэлийн зохих мэдээлэл хүн байвал илүү зохимжтой) сүлжээнд гарсан гэмтэл саатлыг засварлаж сэргээх асуудлыг хэрхэн шийдвэрлэх талаар холбогдох мэргэжлийн байгууллагуудтай хамтран ажиллах талаар тохиролцон батлаагаажуулж системийн ажиллагааг мөнгөрсжүүлэн ашиглалтын чадавхыг дээшлүүлэх боломжийг хангахад онцгой анхаарах.</p>	E			
F	<p>1</p>	<p>2</p>	<p>3</p>	<p>4</p>	<p>5</p>	<p>6</p>	<p>7</p>
F	<p>17-Р ХОРООНЫ НУТАГ ДЭВСГЭРИЙН ХЯНАЛТЫН КАМЕРЖУУЛАЛТЫН АЖЛЫН ЗУРАГ</p>	<p>Чингэлтэй дүүрэг</p>	<p>МАНДИДОР ДВЧ</p>	<p>Инженер Г.Зоригтсүх</p>	<p>Г.Зоригтсүх</p>	<p>Масштаб: НК-10/24</p>	<p>Огноо: 2024.05</p>
F	<p>17-Р ХОРООНЫ НУТАГ ДЭВСГЭРИЙН ХЯНАЛТЫН КАМЕРЖУУЛАЛТЫН АЖЛЫН ЗУРАГ</p>	<p>Чингэлтэй дүүрэг</p>	<p>МАНДИДОР ДВЧ</p>	<p>Инженер Г.Зоригтсүх</p>	<p>Г.Зоригтсүх</p>	<p>Масштаб: НК-10/24</p>	<p>Огноо: 2024.05</p>
F	<p>17-Р ХОРООНЫ НУТАГ ДЭВСГЭРИЙН ХЯНАЛТЫН КАМЕРЖУУЛАЛТЫН АЖЛЫН ЗУРАГ</p>	<p>Чингэлтэй дүүрэг</p>	<p>МАНДИДОР ДВЧ</p>	<p>Инженер Г.Зоригтсүх</p>	<p>Г.Зоригтсүх</p>	<p>Масштаб: НК-10/24</p>	<p>Огноо: 2024.05</p>
F	<p>17-Р ХОРООНЫ НУТАГ ДЭВСГЭРИЙН ХЯНАЛТЫН КАМЕРЖУУЛАЛТЫН АЖЛЫН ЗУРАГ</p>	<p>Чингэлтэй дүүрэг</p>	<p>МАНДИДОР ДВЧ</p>	<p>Инженер Г.Зоригтсүх</p>	<p>Г.Зоригтсүх</p>	<p>Масштаб: НК-10/24</p>	<p>Огноо: 2024.05</p>
F	<p>17-Р ХОРООНЫ НУТАГ ДЭВСГЭРИЙН ХЯНАЛТЫН КАМЕРЖУУЛАЛТЫН АЖЛЫН ЗУРАГ</p>	<p>Чингэлтэй дүүрэг</p>	<p>МАНДИДОР ДВЧ</p>	<p>Инженер Г.Зоригтсүх</p>	<p>Г.Зоригтсүх</p>	<p>Масштаб: НК-10/24</p>	<p>Огноо: 2024.05</p>
F	<p>17-Р ХОРООНЫ НУТАГ ДЭВСГЭРИЙН ХЯНАЛТЫН КАМЕРЖУУЛАЛТЫН АЖЛЫН ЗУРАГ</p>	<p>Чингэлтэй дүүрэг</p>	<p>МАНДИДОР ДВЧ</p>	<p>Инженер Г.Зоригтсүх</p>	<p>Г.Зоригтсүх</p>	<p>Масштаб: НК-10/24</p>	<p>Огноо: 2024.05</p>
F	<p>17-Р ХОРООНЫ НУТАГ ДЭВСГЭРИЙН ХЯНАЛТЫН КАМЕРЖУУЛАЛТЫН АЖЛЫН ЗУРАГ</p>	<p>Чингэлтэй дүүрэг</p>	<p>МАНДИДОР ДВЧ</p>	<p>Инженер Г.Зоригтсүх</p>	<p>Г.Зоригтсүх</p>	<p>Масштаб: НК-10/24</p>	<p>Огноо: 2024.05</p>
F	<p>17-Р ХОРООНЫ НУТАГ ДЭВСГЭРИЙН ХЯНАЛТЫН КАМЕРЖУУЛАЛТЫН АЖЛЫН ЗУРАГ</p>	<p>Чингэлтэй дүүрэг</p>	<p>МАНДИДОР ДВЧ</p>	<p>Инженер Г.Зоригтсүх</p>	<p>Г.Зоригтсүх</p>	<p>Масштаб: НК-10/24</p>	<p>Огноо: 2024.05</p>
F	<p>17-Р ХОРООНЫ НУТАГ ДЭВСГЭРИЙН ХЯНАЛТЫН КАМЕРЖУУЛАЛТЫН АЖЛЫН ЗУРАГ</p>	<p>Чингэлтэй дүүрэг</p>	<p>МАНДИДОР ДВЧ</p>	<p>Инженер Г.Зоригтсүх</p>	<p>Г.Зоригтсүх</p>	<p>Масштаб: НК-10/24</p>	<p>Огноо: 2024.05</p>
F	<p>17-Р ХОРООНЫ НУТАГ ДЭВСГЭРИЙН ХЯНАЛТЫН КАМЕРЖУУЛАЛТЫН АЖЛЫН ЗУРАГ</p>	<p>Чингэлтэй дүүрэг</p>	<p>МАНДИДОР ДВЧ</p>	<p>Инженер Г.Зоригтсүх</p>	<p>Г.Зоригтсүх</p>	<p>Масштаб: НК-10/24</p>	<p>Огноо: 2024.05</p>
F	<p>17-Р ХОРООНЫ НУТАГ ДЭВСГЭРИЙН ХЯНАЛТЫН КАМЕРЖУУЛАЛТЫН АЖЛЫН ЗУРАГ</p>	<p>Чингэлтэй дүүрэг</p>	<p>МАНДИДОР ДВЧ</p>	<p>Инженер Г.Зоригтсүх</p>	<p>Г.Зоригтсүх</p>	<p>Масштаб: НК-10/24</p>	<p>Огноо: 2024.05</p>
F	<p>17-Р ХОРООНЫ НУТАГ ДЭВСГЭРИЙН ХЯНАЛТЫН КАМЕРЖУУЛАЛТЫН АЖЛЫН ЗУРАГ</p>	<p>Чингэлтэй дүүрэг</p>	<p>МАНДИДОР ДВЧ</p>	<p>Инженер Г.Зоригтсүх</p>	<p>Г.Зоригтсүх</p>	<p>Масштаб: НК-10/24</p>	<p>Огноо: 2024.05</p>
F	<p>17-Р ХОРООНЫ НУТАГ ДЭВСГЭРИЙН ХЯНАЛТЫН КАМЕРЖУУЛАЛТЫН АЖЛЫН ЗУРАГ</p>	<p>Чингэлтэй дүүрэг</p>	<p>МАНДИДОР ДВЧ</p>	<p>Инженер Г.Зоригтсүх</p>	<p>Г.Зоригтсүх</p>	<p>Масштаб: НК-10/24</p>	<p>Огноо: 2024.05</p>
F	<p>17-Р ХОРООНЫ НУТАГ ДЭВСГЭРИЙН ХЯНАЛТЫН КАМЕРЖУУЛАЛТЫН АЖЛЫН ЗУРАГ</p>	<p>Чингэлтэй дүүрэг</p>	<p>МАНДИДОР ДВЧ</p>	<p>Инженер Г.Зоригтсүх</p>	<p>Г.Зоригтсүх</p>	<p>Масштаб: НК-10/24</p>	<p>Огноо: 2024.05</p>
F	<p>17-Р ХОРООНЫ НУТАГ ДЭВСГЭРИЙН ХЯНАЛТЫН КАМЕРЖУУЛАЛТЫН АЖЛЫН ЗУРАГ</p>	<p>Чингэлтэй дүүрэг</p>	<p>МАНДИДОР ДВЧ</p>	<p>Инженер Г.Зоригтсүх</p>	<p>Г.Зоригтсүх</p>	<p>Масштаб: НК-10/24</p>	<p>Огноо: 2024.05</p>
F	<p>17-Р ХОРООНЫ НУТАГ ДЭВСГЭРИЙН ХЯНАЛТЫН КАМЕРЖУУЛАЛТЫН АЖЛЫН ЗУРАГ</p>	<p>Чингэлтэй дүүрэг</p>					

1	2	3	4	5	6	7	8
МАТЕРИАЛЫН ТҮҮВЭР							
Дүрс ажиглалтын хяналтын сүсгэм							
Дэс дугаар	Зургийн нэр	Маяг	Хэмжих нэгж	Тоо	Тайлбар		
1	Өндөр хурдтай агаарын шилэн кабель /12 core/	агаараар /12 core/	м	600	Баталгаам хугацаатай		
2	Өндөр хурдтай агаарын шилэн кабель /8 core/	агаараар /8 core/	м	2000	Баталгаам хугацаатай		
3	Өндөр хурдтай агаарын шилэн кабель /4 core/	агаараар /4 core/	м	5000	Баталгаам хугацаатай		
4	Гадна зориулалтын сүлжээний умас	STP 4x2x0.5mm Cat6	м	1000	Баталгаам хугацаатай		
5	Гадна зориулалтын сүлжээний умас	STP 4x2x0.5mm Cat5	м	1250	Баталгаам хугацаатай		
5	Шилэн кабелийн салдалагч төхөөрөмж /32 порт/	мемал хийцтэй	ш	1	дагалдах хэрэгсэлтэй		
6	Шилэн кабелийн төсгөлийн төхөөрөмж /16 порт/	мемал хийцтэй	ш	1	дагалдах хэрэгсэлтэй		
7	Шилэн кабелийн төсгөлийн төхөөрөмж /8 порт /	мемал хийцтэй	ш	11	дагалдах хэрэгсэлтэй		
8	Шилэн кабелийн төсгөлийн төхөөрөмж /4кор/	мемал хийцтэй	ш	18	дагалдах хэрэгсэлтэй		
10	Медиа конвертор /хос/	100/1000М, -40-50°C, 1корын холболттой	ш	30	Баталгаам хугацаатай, дагалдах хэрэгсэлтэй		
11	Сүлжээний салдалагч /8 порт/	16Gb, GBIC оролт 10 /100, -40-50°C,	ш	44	Баталгаам хугацаатай, дагалдах хэрэгсэлтэй		
12	Шилэн холбогч	SC-LC Single Mode 1m урттай	ш	30	Баталгаам хугацаатай, дагалдах хэрэгсэлтэй		
13	Дүрс ажиглалтын хяналтын чиглэлтэй камер	3-5mp 15-30fps, IP67, 2.7-13.5mm, -40°+40° Шенцийн өнгөм харилттай, Гэрэл сүүдэр тохируулагчтай	ш	125	Баталгаам хугацаатай, царай манух систем бүхий хиймэл оюун ухаан дэмждэг байх		
14	Камер тогтоогч хонжим		ш	125	Урт гулз		
15	Бурк		ш	110			
16	Багцлагч		доорбол	10			
Цахилгаан хангамж							
Дэс дугаар	Зургийн нэр	Маяг	Хэмжих нэгж	Тоо	Тайлбар		
1	Цахилгаан тэжээлийн хүчдэл гүйдэл баригч, мого шилүүмтэгч /1.5KVA 1фаз/	оролт 140-260В, гаралт 220В, хамгаалалт 240В, -40-50°C Хэмжээ: 330x200x100мм	ш	30	Камер болон сүлжээний төхөөрөмжийг цахилгааны хэлбэлзлээс хангагдах		
2	Розетка	бороолттой, 250В 15А	ш	30			
3	Автомат	220В 10А	ш	30			
4	Хайрцаг	400x600x200мм	ш	30	пөрийн ханы зүгээр /Энн/		
5	Цахилгааны умас 2x2.5мм	220В 25А	м	1500	гадна зориулалтын, ус чийгний хамгаалалттай		
6	Тоолуур	220В 1фаз	ш	30	баталгаажуулсан байх		
7	00 шнь		ш	30	ээс хийцтэй		



Улаанбаатар хот Чингэлэй дүүрэг
17-р хорооны НУТАГ ДЭВСГЭРИЙН ХЯНАЛТЫН КАМЕРЖУУЛАЛТЫН АЖЛЫН ЗУРАГ

Мэргэйд лын түүхээр

Инженер	Г.Урданшүйдэ 3701	Г.Шифр:	НК-10/24	Масштаб:	Угшам:	Огноо:	2024.05
Гүйцэтгэсэн	Д.Дондогмаа	Г.Шифр:		Зургийн дугаар:	ГХ-3	Хугацаа:	54
Шалгасан	Г.Урданшүйдэ	2023.2020					

Уе шал: А.3



БАЙРШЛЫН ЗУРАГ

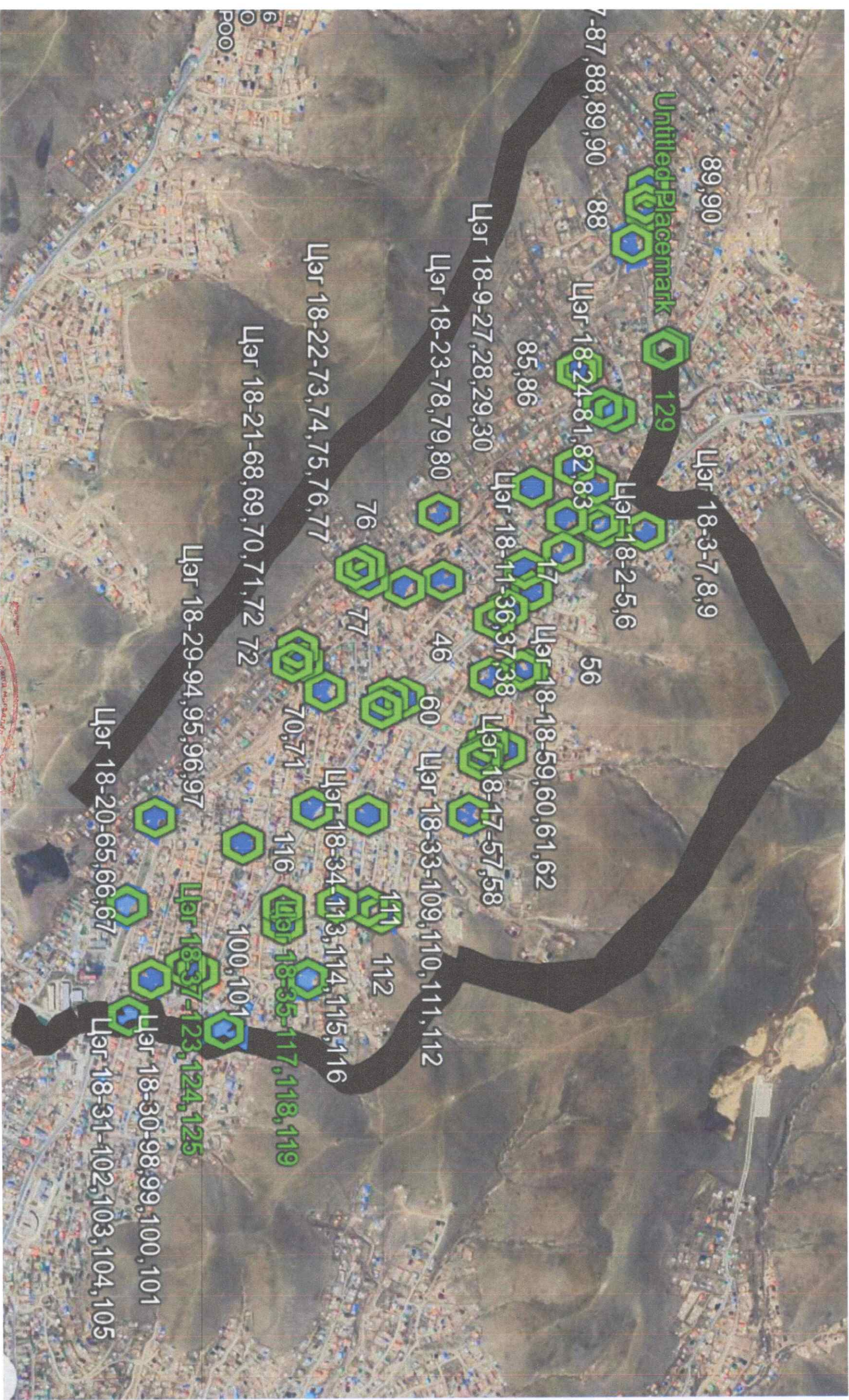

ЭКСПЕРТ
 04-07
 Т. ХУУГАА
 Т. ХУУГАА

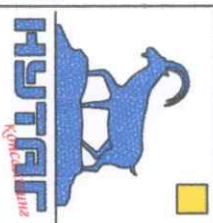

Улаанбаатар хом Чингэлтэй дүүрэг				Үе шал:	А.3
17-Р ХОРООНЫ НУТАГ ДЭВСГЭРИЙН ХЯНАЛТЫН КАМЕРЖУУЛАЛТЫН АЖЛЫН ЗУРАГ				Огноо:	2024.05
Инженер	Г. Урдэншүрэд	Э. Шүрэг:	НК-10/24	Масштаб:	
Гүйцэтгэгч	Д. Дундговь	ТТ. Дүр:		Зургийн буцаар:	ГХ-4
Шалдасан	Г. Урдэншүрэд	ТТ. Дүр:		Худгас:	54

ТРАССЫН ТОЙМ ЗУРАГ

М1:6000

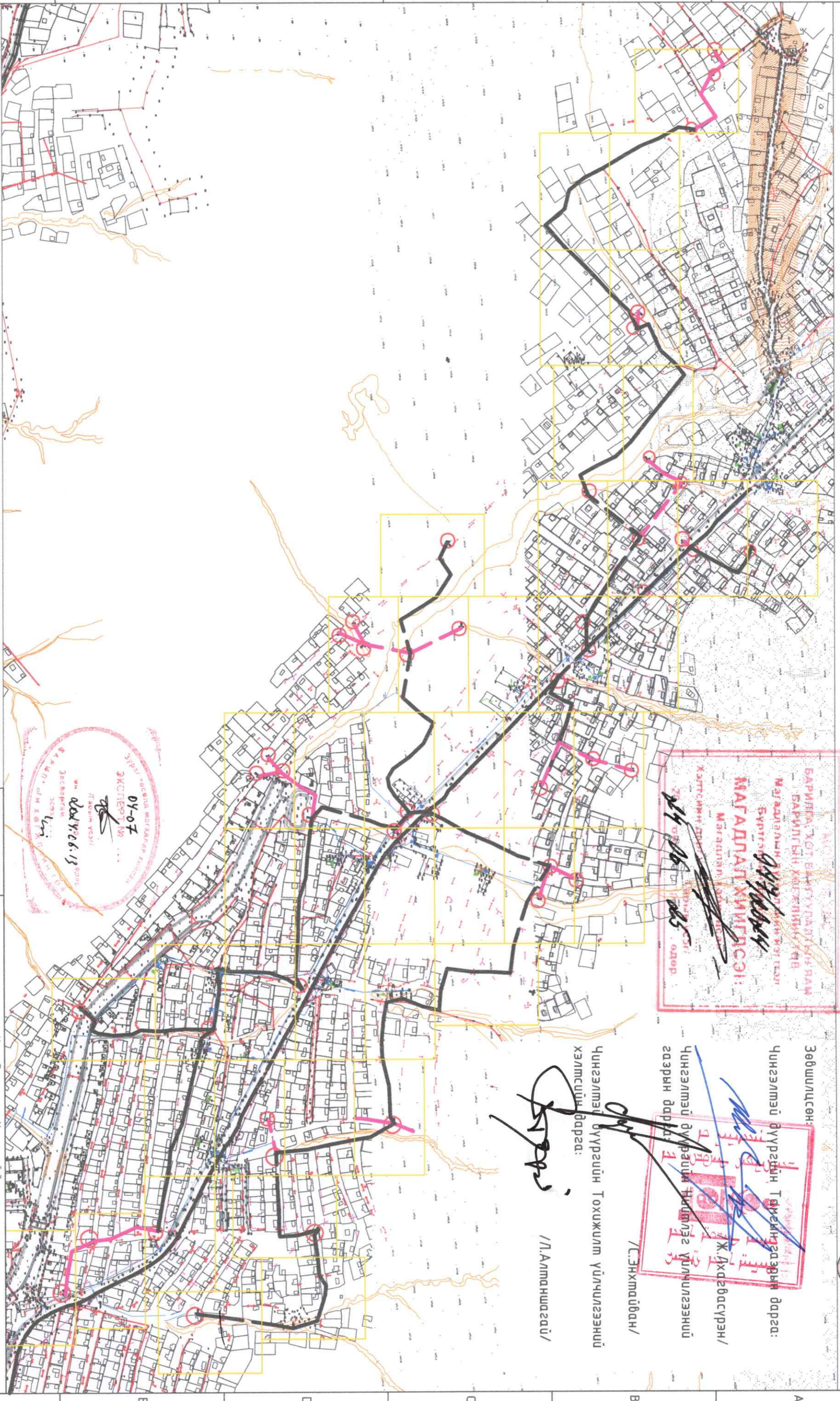

ХАЛТСИМЧИЛГА
 2023.06.13
 БАРИГА, ХОТ ВАНГУУЛАВЧИН ЯМ
 БАРИЛГЫН ХАЛТСИМЧИЛГА
 Магадлахын үйлчилгээний газрын дарга
 Бүтэц /Хүндэтгэсэн/
МАГАДЛАГЧИЙГСЭИ:
 Магадлахын үйлчилгээний газрын дарга
 ХАЛТСИМЧИЛГА
 2023.06.13

Зөвшилцсөн:
 Чингэлтэй дүүргийн Тамсгайгазрын дарга:
 Чингэлтэй дүүргийн Нийслэлс үйлчилгээний газрын дарга
 Чингэлтэй дүүргийн Тохжилм үйлчилгээний хэлтсийн дарга:
 /Л.Энхтайвсан/
 /Л.Алтаншасгай/

ЭХЭГ
 ДУ-07
 ЭКСПЕРТИЗ
 /Иргэний үзэж/
 2023.06.13
 Өмч /Хүндэтгэсэн/
 2023.06.13

ТАНИХ ТЭМДЭГ

- Шилэн кабелийн трасс
- СТР кабелийн трасс
- Камерын хяналтын цэг

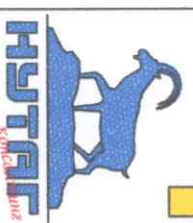

Улаанбаатар хот Чингэлтэй дүүрэг
 17-р ХОРООНЫ НУТАГ ДЭВСГЭРИЙН ХЯНАЛТЫН КАМЕРХУЯЛАЛТЫН АЖЛЫН ЗУРАГ

Инженер	Г.Уррагшүрэг-3701	Э.Шилдр:	Масштаб:	Огноо:
Гүйцэтгэсэн	Д.Дондогмаа /Гүйцэтгэсэн/	НХ-10/24	М1:6000	2024.05
Шалгасан	Г.Уррагшүрэг-3701	Г.Шилдр:	Зургийн дугаар:	Хуудас:
	2023-2026		ГХ-5	

ХЯНАЛТЫН ЦЭГ БА ШИЛЭН КАБЕЛИЙН ТРАСС /1/

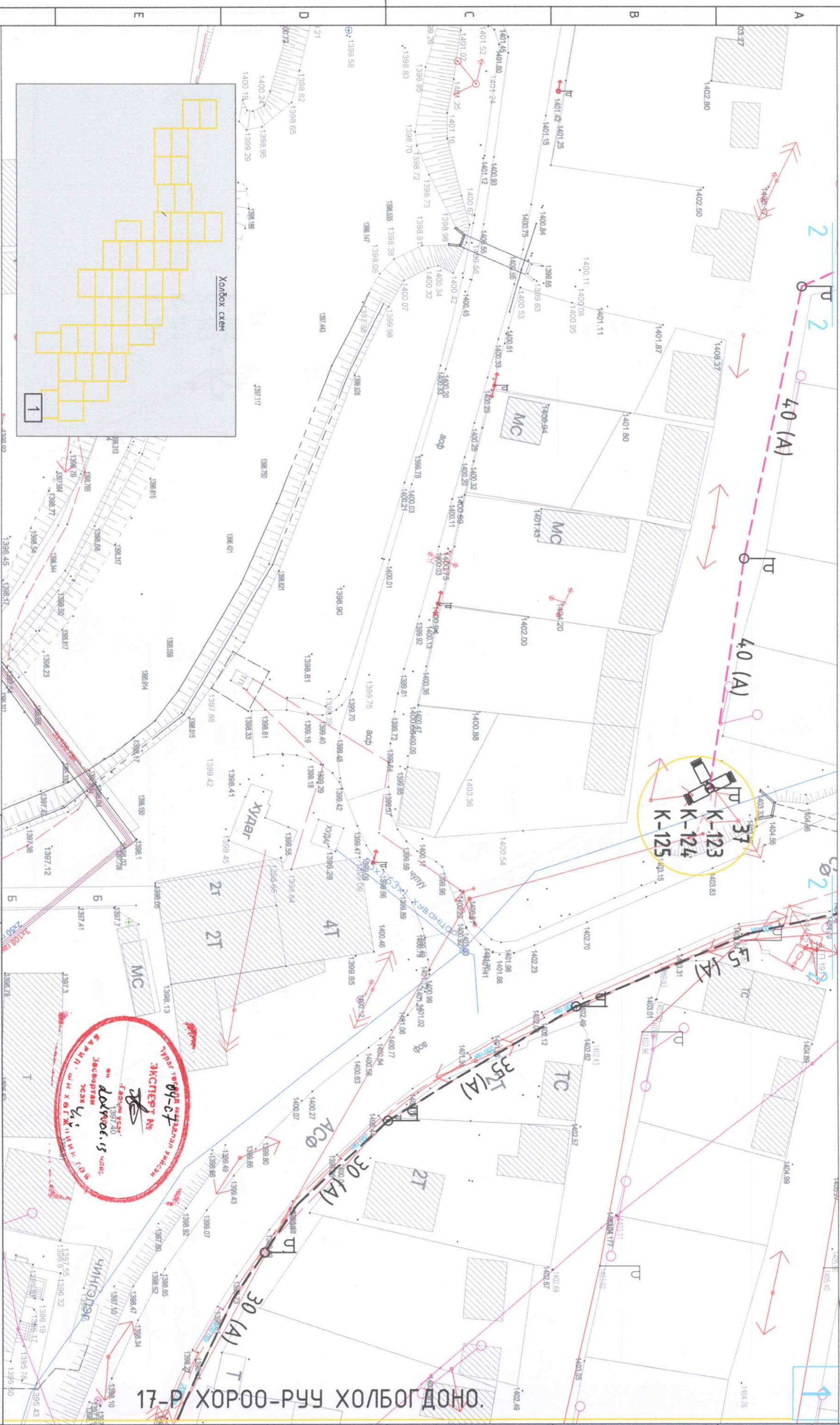

17-Р ХОРОО-РУУ ХОЛБОГДОНО.

ЭКСПЕРТ № 04-СЭ
 2023.08.10
 Г. УРДИНЦУЯ
 Д. ДОНДОГМА
 Г. УРДИНЦУЯ

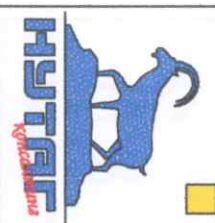

Хяналтын цэг ба шилэн кабелийн трасс /1/		Улаанбаатар хом Чингэлтэд дүүрэг	
Инженер	Г.Урдинцүя	Масштаб:	Огноо:
Гүйцэтгэсэн	Д.Дондогма	М:500	2024.05
Шалгасан	Г.Урдинцүя	Зургийн дугаар:	Хүдбэс:
		ГХ-6	54

1	2	3	4	5	6	7	8
---	---	---	---	---	---	---	---

ХЯНАЛТЫН ЦЭГ БА ШИЛЭН КАБЕЛИЙН ТРАСС /3/

М:500

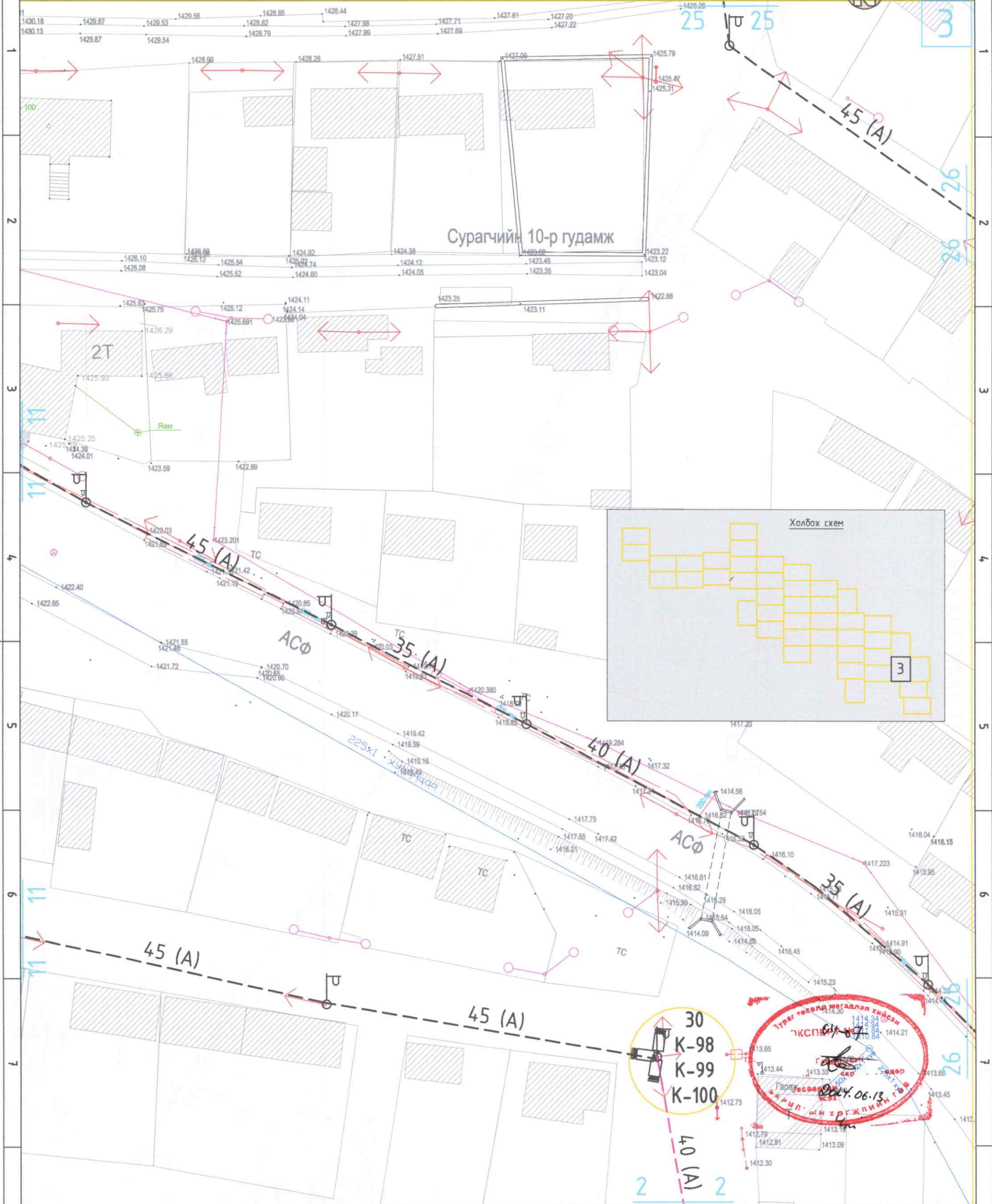

Улаанбаатар хот Чингэлтэй дүүрэг
17-р ХОРООНЫ НУТАГ ДЭВСГЭРИЙН ХЯНАЛТЫН КАМЕРЖУУЛАЛТЫН АЖЛЫН ЗУРАГ

Хяналтын цэг ба шилэн кабелийн трасс /3/

Инженер Г.Уранцэцэг
Гүйцэтгэсэн Д.Дондогмаа
Шалгасан Г.Уранцэцэг

2023.07.07
ХОНСОН

Улаанбаатар хот Чингэлтэй дүүрэг
17-р хорооны нутаг дэвсгэрийн хяналтын камержуулалтын ажлын зураг
Хяналтын цэг ба шилэн кабелийн трасс /3/

Инженер Г.Уранцэцэг
Гүйцэтгэсэн Д.Дондогмаа
Шалгасан Г.Уранцэцэг

2024.06.13
ХОНСОН

- ТАНИХ ТЭМДЭГ**
- Теле хяналтын станци (Төлөвлөгөөний зураг)
 - Шилэн кабелийн трасс (Төлөвлөгөөний зураг)
 - Барилга байгууламж (Одоо байгаа)
 - Гэрэлтүүлгийн шон (Одоо байгаа)



Улаанбаатар хот Чингэлтэй дүүрэг 17-р ХОРООНЫ НУТАГ ДЭВСГЭРИЙН ХЯНАЛТЫН КАМЕРЖУУЛАЛТЫН АЖЛЫН ЗУРАГ		Хяналтын цэг ба шилэн кабелийн трасс /3/		Үе шат: A.3
Инженер	Г.Уранцэцэг	Шалбар: НК-10/24	Масштаб: M1:500	Огноо: 2024.05
Гүйцэтгэсэн	Д.Дондогмаа	ТГ Шон: МЭРГЭВЛИЙН ИНЖЕНЕР	Зургийн дугаар: ГХ-8	Хуудас: 54
Шалгасан	Г.Уранцэцэг			

ХЯНАЛТЫН ЦЭГ БА ШИЛЭН КАБЕЛИЙН ТРАСС /8/

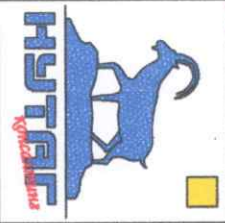
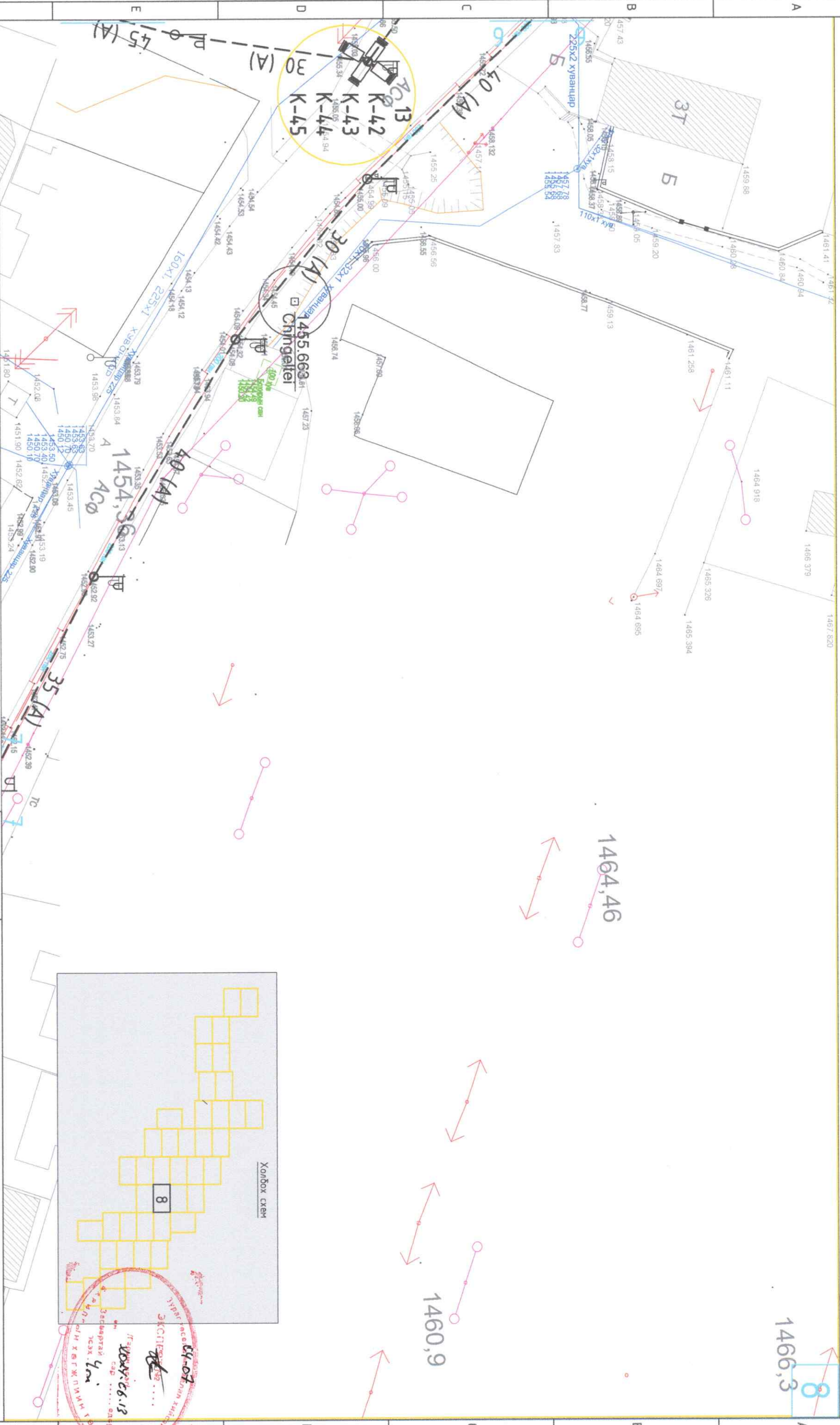

Улаанбаатар хом Чингэлтэй дүүрэг
17-р ХОРООНЫ НУТАГ ДЭВСГЭРИЙН ХЯНАЛТЫН КАМЕРЖУУЛАЛТЫН АЖЛЫН ЗЭРАГ

Хяналтын цэг ба шилэн кабелийн трасс /8/	Үе шат: А.3
Инженер: Г.Урсгалтүрд	Масштаб: М:500
Гүйцэтгэсэн: Д.Дорждогмаа	Эзрүүдэн дугаар: ГХ-13
Шалгагсан: Г.Урсгалтүрд	Хуудас: 54
МЭРТЭШДЭГ 2023/2025	

ХЯНАЛТЫН ЦЭГ БА ШИЛЭН КАБЕЛИЙН ТРАСС /11/

М:500

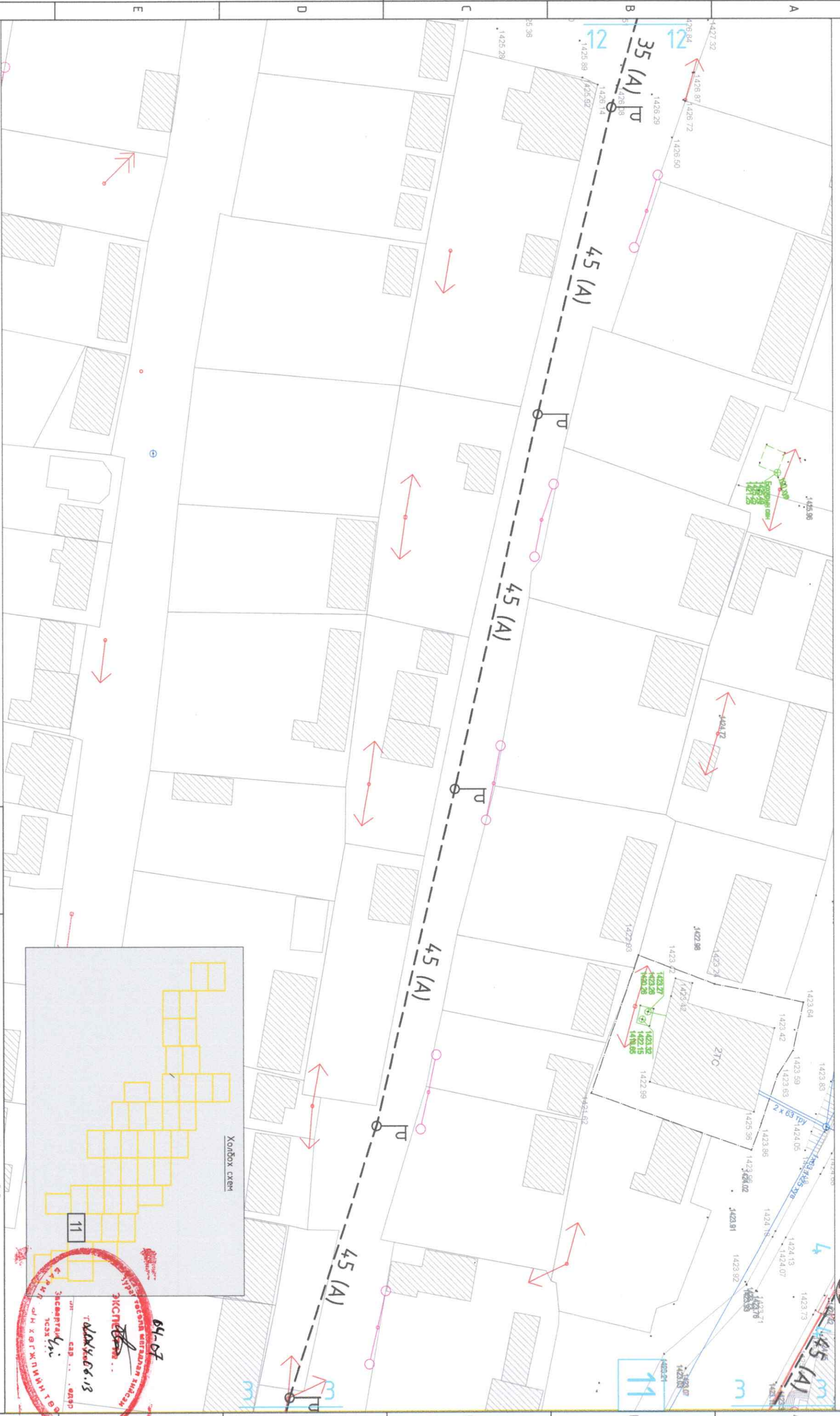

Холбох схем

04-07
ЭХСН-111
Т. Доржсүрэн
09199

Улаанбаатар хот Чингэлтэй дүүрэг
17-Р ХОРООНЫ НУТАГ ДЭВСГЭРИЙН ХЯНАЛТЫН КАМЕРЖУУЛАЛТЫН АЖЛЫН ЗЭРАГ

Хяналтын цэгийн шилэн кабелийн трасс /11/

Инженер	Г.Браншпүяг анбаатар	Г. Шифр:	Масштаб:	Данс:	Үе шал:
Гүйцэтгэсэн	Д.Дондогынбал	НК-10/24	М1:500	2024.05	
Шалдасан	Г.Браншпүяг	Г. Шифр:	Зургийн дугаар:	Худгас:	
	2023-2026		ГХ-16	54	



ХЯНАЛТЫН ЦЭГ БА ШИЛЭН КАБЕЛИЙН ТРАСС /12/

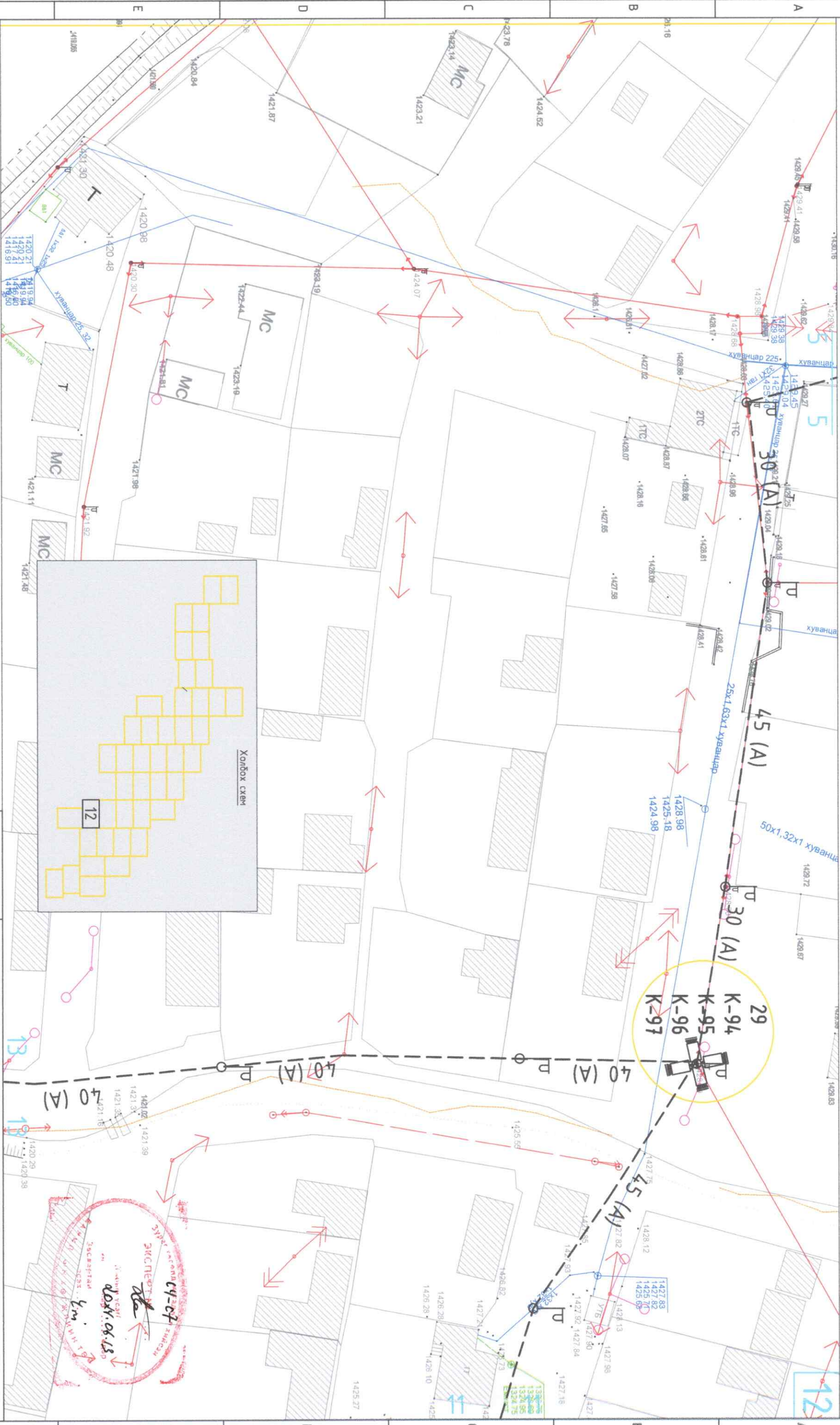

ЭХСЛЭГТЭЙ
 2024.06.13
 12

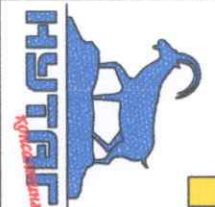

Улаанбаатар хом Чингэлтэй дүүрэг		Үе шам: А3	
17-Р ХОРООНЫ НҮТАГ ДЭВСГЭРИЙН ХЯНАЛТЫН КАМЕРЖУАЛТЫН АЖЛЫН ЗЭРАГ		Хяналтын цэг ба шилэн кабелийн трасс /12/	
Инженер	Ураншүрэн Бат-Орхон	Масштаб:	1:500
Гүйцэтгэсэн	Д.Ойдовсмаа Энх-Орхон	Эзрлийн дугаар:	2024.05
Шалдасан	Г.Ураншүрэн Энх-Орхон	Худгас:	54
	Шалдасан	Г.Ураншүрэн Энх-Орхон	ГХ-17

ХЯНАЛТЫН ЦЭГ БА ШИЛЭН КАБЕЛИЙН ТРАСС /13/



M:500

13

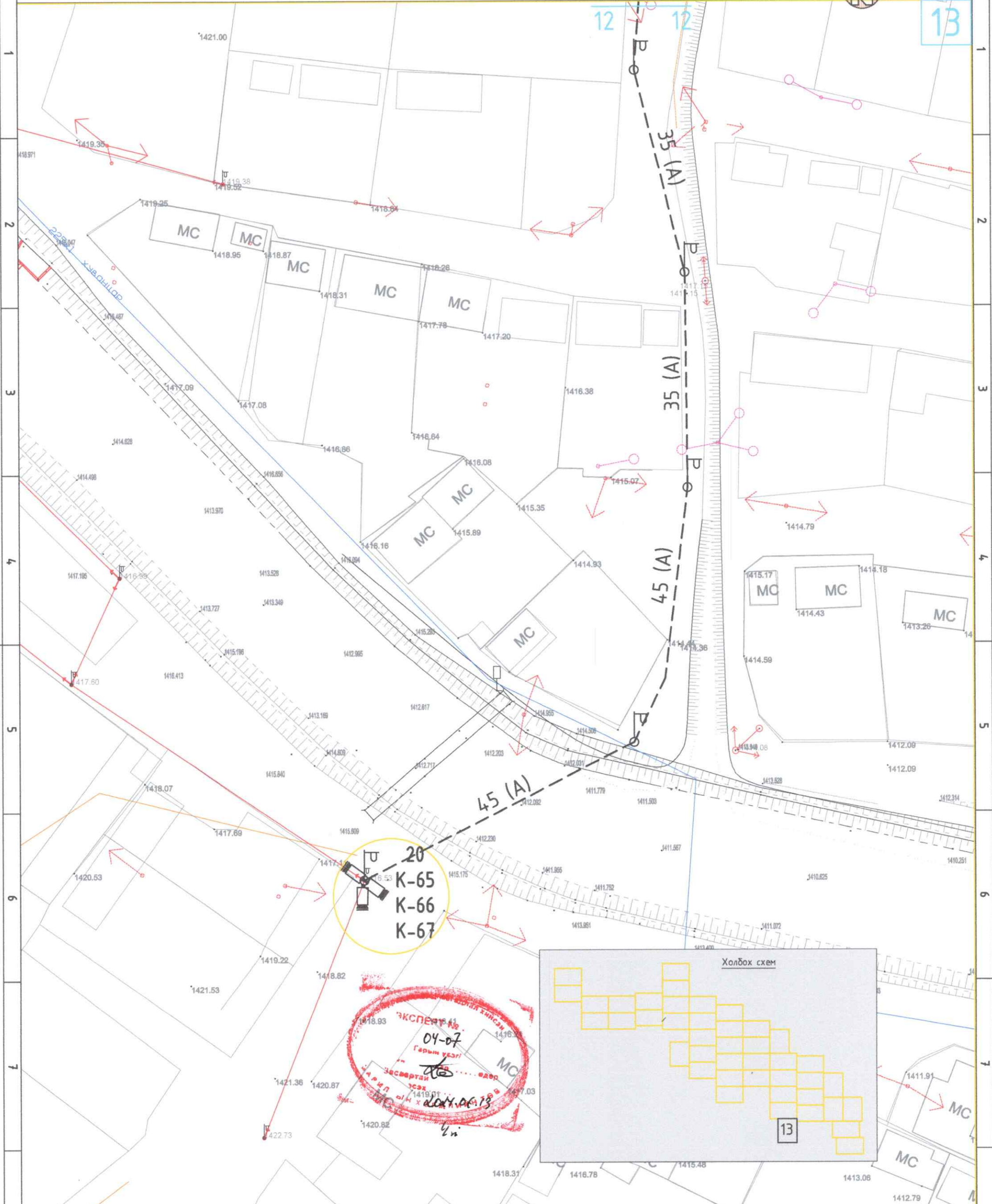

20
K-65
K-66
K-67

ЭКСПЕРТ № 04-07
Гарын үсэг /*[Signature]*/
Засвартай /*[Signature]*/ өдөр
2024.06.13

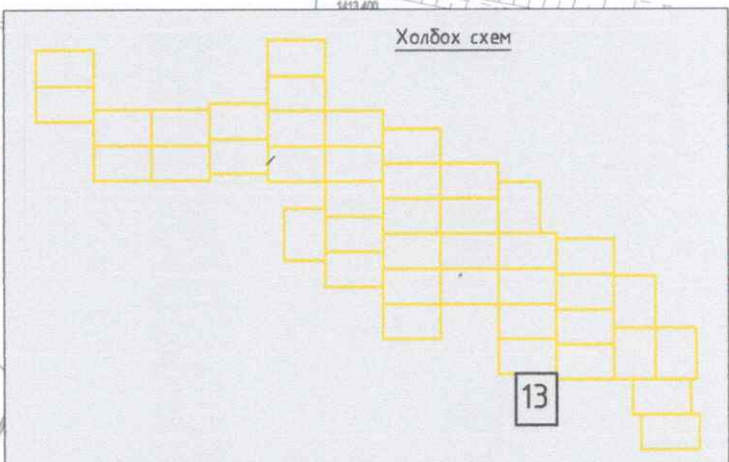

ТАНИХ ТЭМДЭГ

- Теле хийгээгч /төвлөж буйгаар/
- Шилэн кабель татах трасс (Төлөвлөж буй)
- Барилга байгууламж (Одоо байгаа)
- Гэрэлтүүлгийн шон (Одоо байгаа)



Улаанбаатар хот Чингэлтэй дүүрэг 17-Р ХОРООНЫ НУТАГ ДЭВСГЭРИЙН ХЯНАЛТЫН КАМЕРЖУУЛАЛТЫН АЖЛЫН ЗУРАГ			
Хяналтын цэг ба шилэн кабелийн трасс /13/			
Инженер	Г.Уранцэцэг	МОНГОЛ УЛСЫН ЭГ ШИФР: НК 10/24	Үе шат: A.3
Гүйцэтгэсэн	Д.Донбогмаа	Масштаб: M:500	Огноо: 2024.05
Шалгасан	Г.Уранцэцэг	Зургийн дугаар: ГХ-18	Хуудас: 54

ХЯНАЛТЫН ЦЭГ БА ШИЛЭН КАБЕЛИЙН ТРАСС /14/

М:500

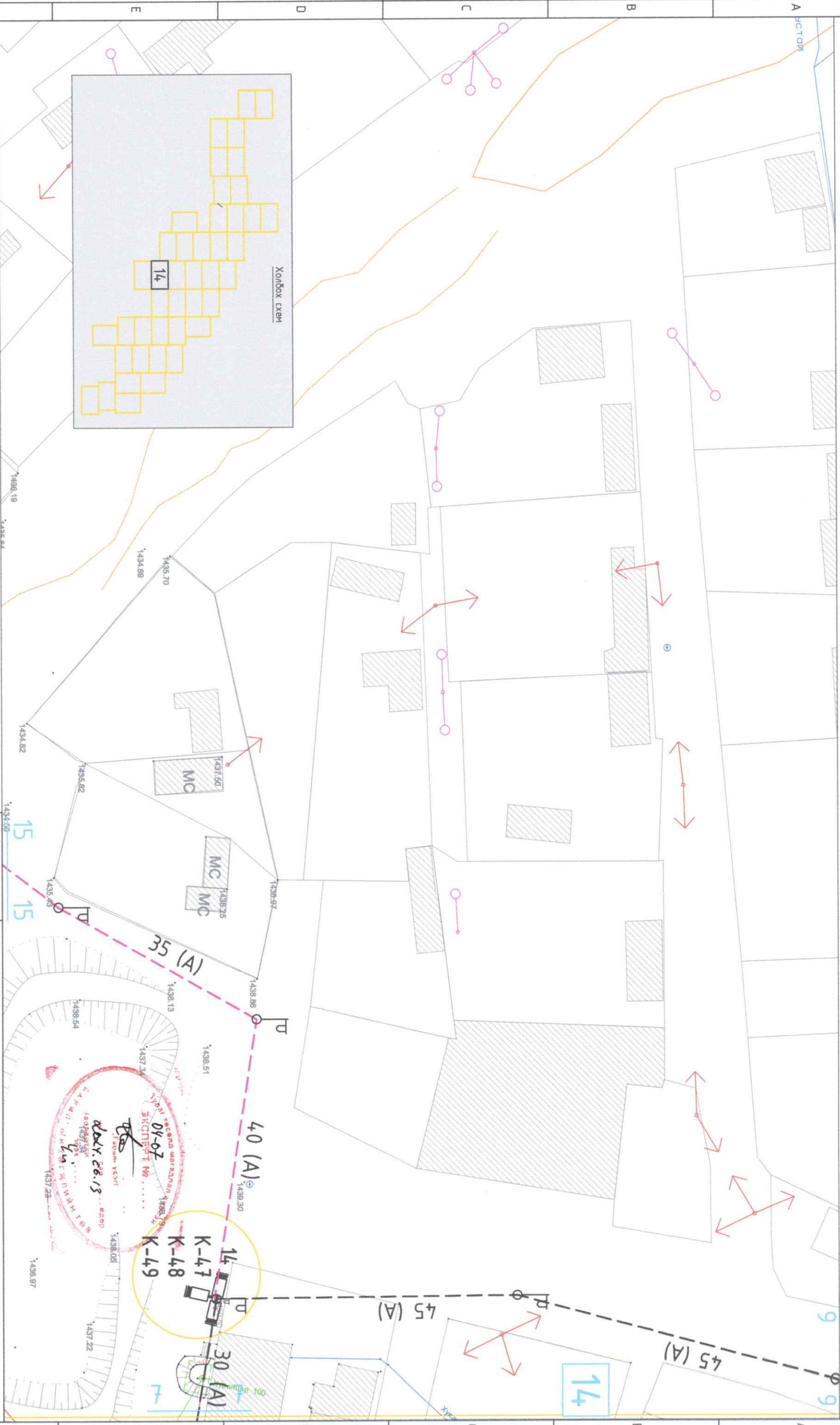

Улаанбаатар хот Чингэлтэй дүүрэг
17-р ХОРООНЫ НГТАГ ДЭВСГЭРИЙН ХЯНАЛТЫН КАМЕРЖУУЛАЛТЫН АЖЛЫН ЗЭРАГ

Хяналтын цэг ба шилэн кабелийн трасс /14/

Инженер	Г.Уранпүрэв	ЭГ Ш.Фр:	М:500	Огноо:	2024.05
Гүйцэтгэсэн	Д.Долгодогма	НХ-10/24	Эзрийн бүлэг:	ГХ-19	Худгас:
Шалгасан	Г.Уранпүрэв	2023.10.13			54



ХЯНАЛТЫН ЦЭГ БА ШИЛЭН КАБЕЛИЙН ТРАСС /15/

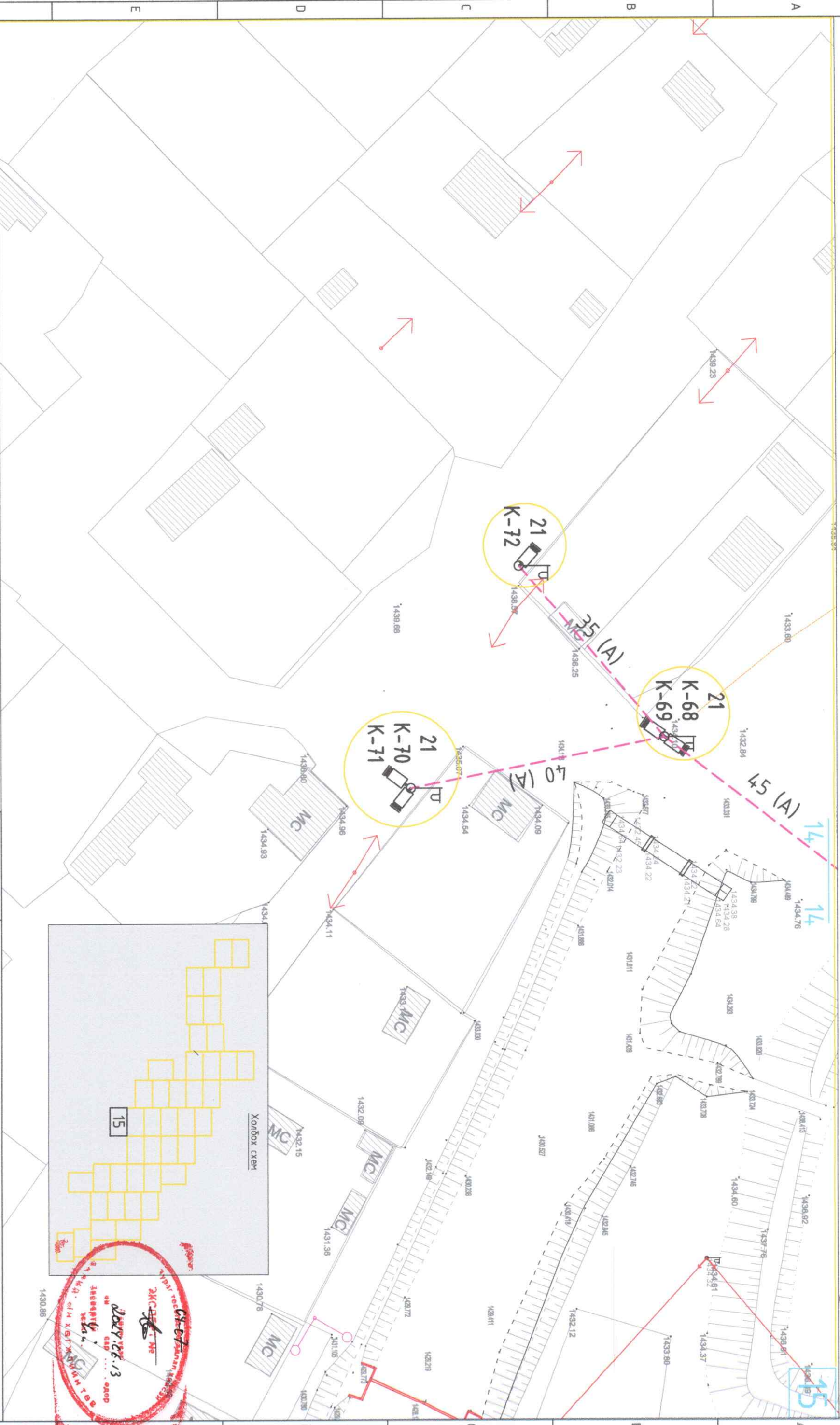

2024.05.13
 Д. Дорнод
 2024.05
 54

Улаанбаатар хот Чингэлтэй дүүрэг
 17-р хорооны нутаг дэвсгэрийн хяналтын камержуулагчийн ажлын зэрэгт
 Хяналтын цэг ба шилэн кабелийн трасс /15/

Инженер	Г.Ураншүрэн	Масштаб:	1:500	Огноо:	2024.05
Гүйцэтгэсэн	Д.Дорнод	Зургийн дугаар:	ГХ-20	Хуудас:	54
Шалгасан	Г.Ураншүрэн				



ХЯНАЛТЫН ЦЭГ БА ШИЛЭН КАБЕЛИЙН ТРАСС /16/

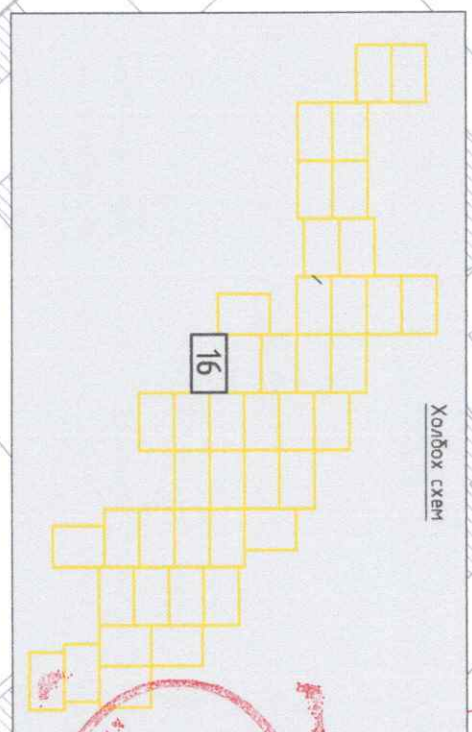
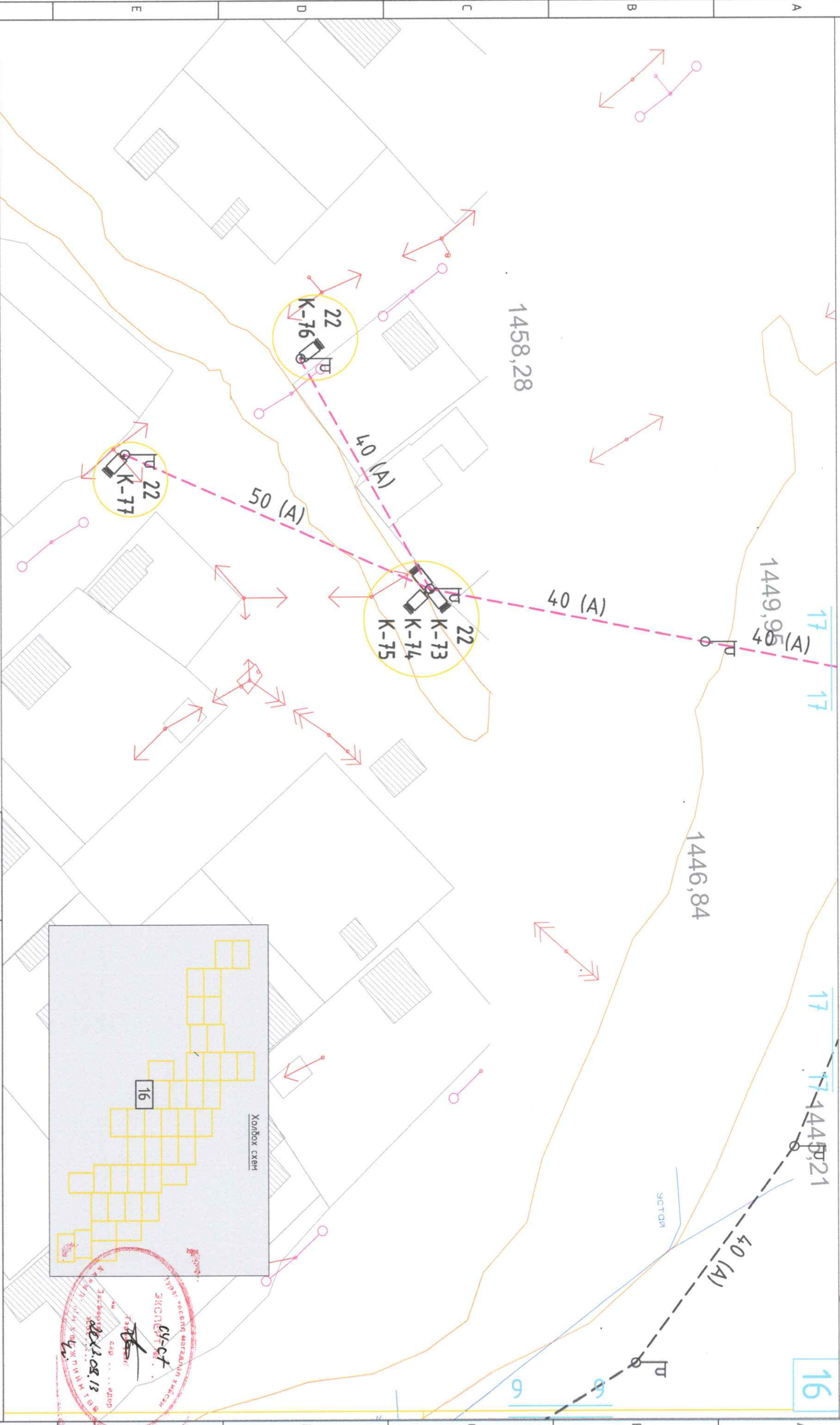

ЭХЭГ
 2024.08.13
 2023-2026 7

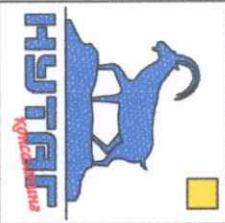

Улаанбаатар хом Чингэлтэй дүүрэг
 17-р ХОРООНЫ НУТАГ ДЭВСГЭРИЙН ХЯНАЛТЫН КАМЕРЖУУЛАЛТЫН АЖЛЫН ЗЭРАГ

Хяналтын цэг ба шилэн кабелийн трасс /16/		Үе шат: А.3
Инженер	Г.Урантүвшин	Масштаб: М:500
Гүйцэтгэсэн	Д.Долбогмаа	Огноо: 2024.05
Шалгасан	Г.Урантүвшин	Зургийн дугаар: ГХ-21
2023-2026 7		Хуудас: 54

ХЯНАЛТЫН ЦЭГ БА ШИЛЭН КАБЕЛИЙН ТРАСС /17/

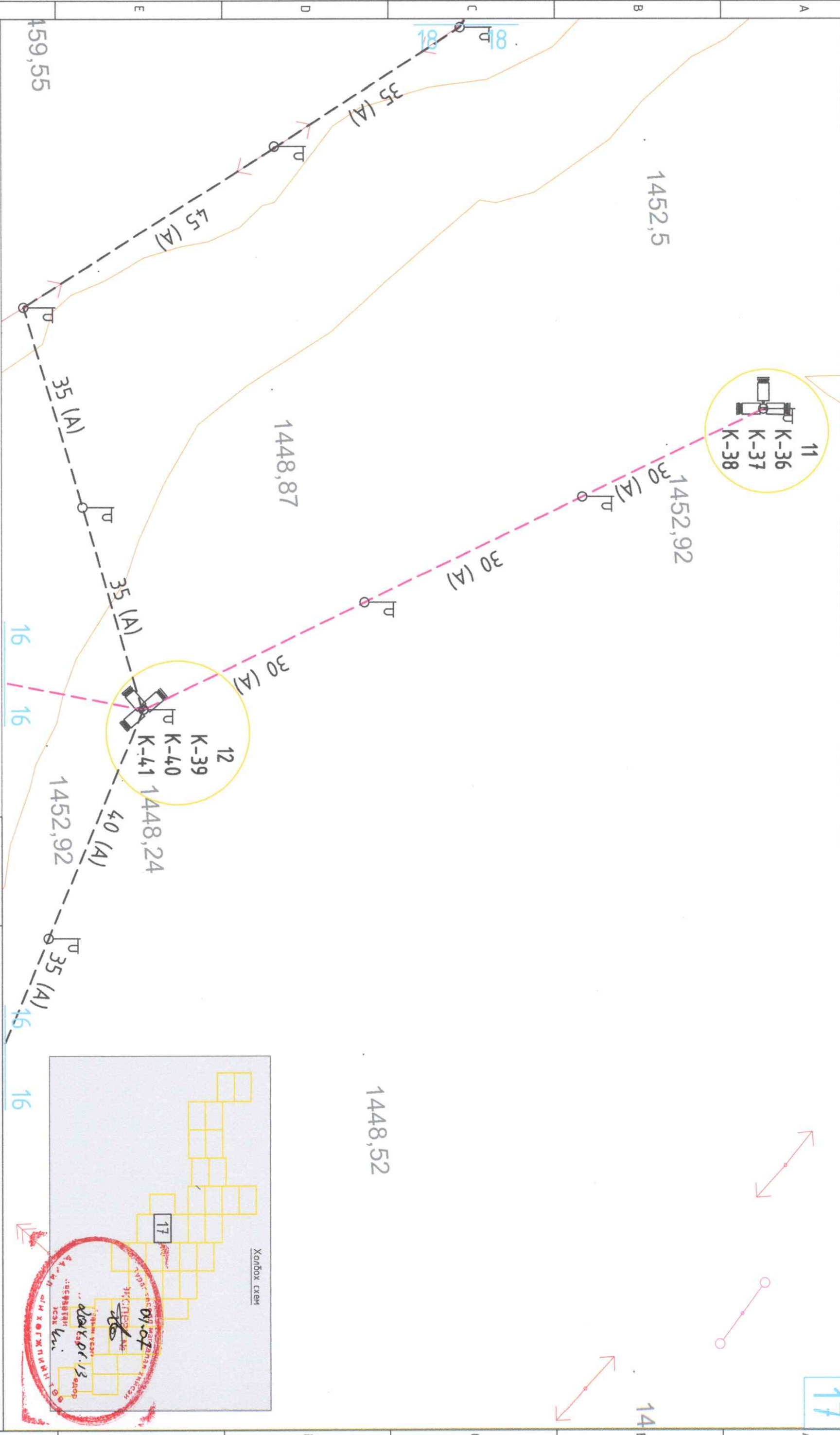

Улаанбаатар хом Чунгэлмэй дүүрэг
17-р ХОРООНЫ НУТАГ ДЭВЭСЭРИЙН-ХЯНАЛТЫН КАМЕРЖУУЛАЛТЫН АЖЛЫН ЗЭРАГ

Хяналтын цэг ба шилэн кабелийн трасс /17/

Инженер	Г.Урдантсүрэгт-370	Т.Хуучинсүрэн	Масштаб:	М:500	Огноо:	2024.05
Гүйцэтгэсэн	Д.Дондоожмаа	Д.Ивандорж	Шифр:	НК-10/24	Зургийн дугаар:	ГХ-22
Шалгасан	Г.Урдантсүрэгт	М.Эрхэмтөв	ТТ Шифр:		Хуудас:	54



1 2 3 4 5 6 7 8

A B C D E F

ХЯНАЛТЫН ЦЭГ БА ШИЛЭН КАБЕЛИЙН ТРАСС /18/



M:500

18

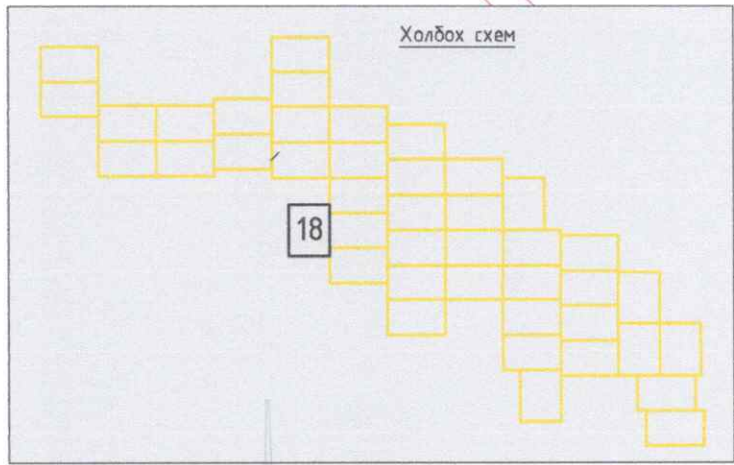
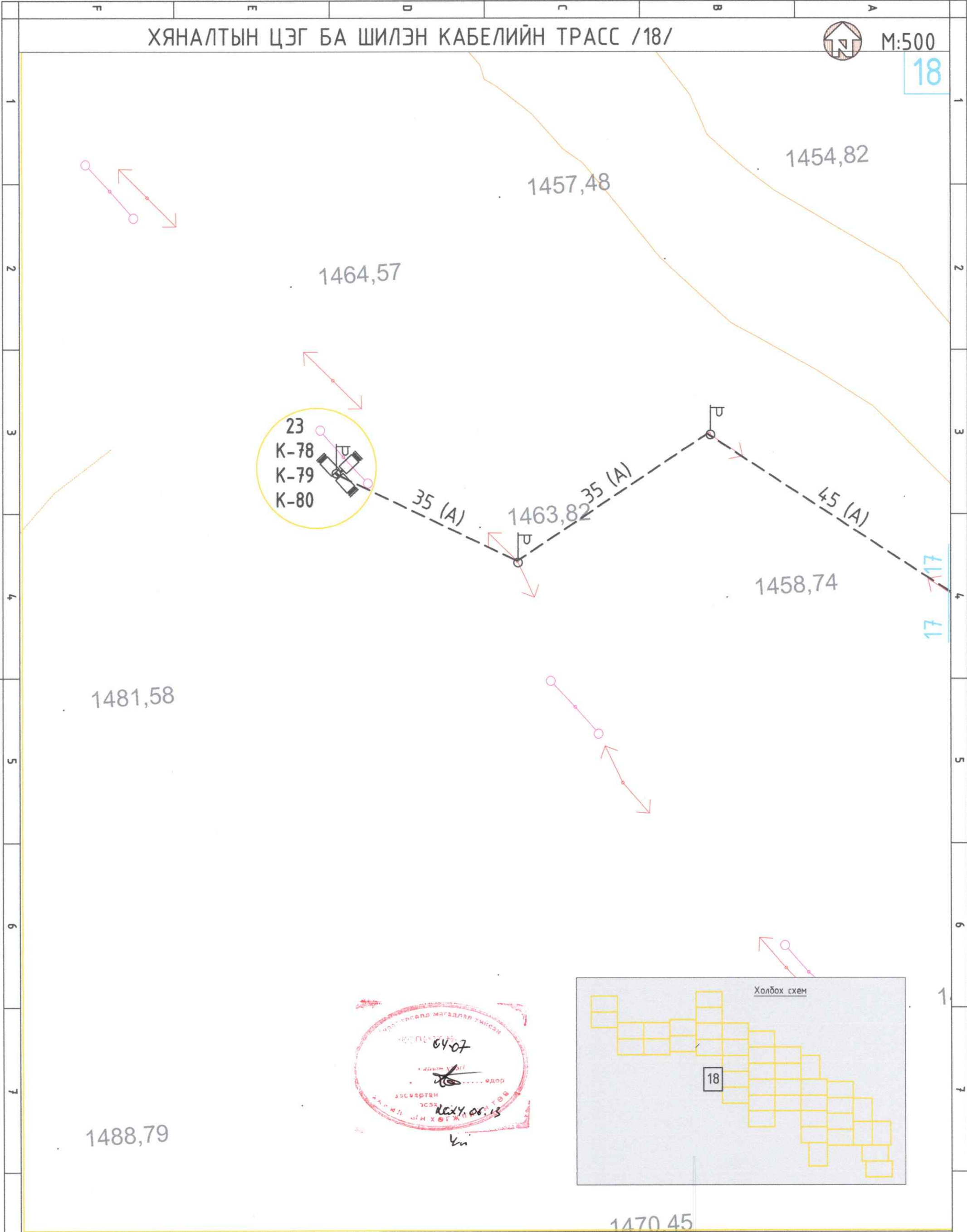

- ТАНИХ ТЭМДЭГ.**
- Теле утасны станци (Төлөвлөж байгаа)
 - Шилэн кабел татах трасс (Төлөвлөж буй)

- Барилга байгууламж (Одоо байгаа)
- Гэрэлтүүлгийн шон (Одоо байгаа)



Улаанбаатар хотын нутаг дэвсгэрийн хяналтын камержуулалтын ажлын зураг					
17-Р ХОРООНЫ НУТАГ ДЭВСГЭРИЙН ХЯНАЛТЫН КАМЕРЖУУЛАЛТЫН АЖЛЫН ЗУРАГ					
Хяналтын цэг ба шилэн кабелийн трасс /18/				Үе шат:	A.3
Инженер	Г.Урантуяа	Т.Уралтуяа	ЕГ Шифр:	Масштаб:	Огноо:
Гүйцэтгэсэн	Д.Дондогмаа	В.Согоолжин	НК-10/24	M1:500	2024.05
Шалгасан	Г.Урантуяа	Т.Уралтуяа	ЕР Шифр:	Зургийн дугаар:	Хуудас:
				ГХ-23	54

ХЯНАЛТЫН ЦЭГ БА ШИЛЭН КАБЕЛИЙН ТРАСС /19/

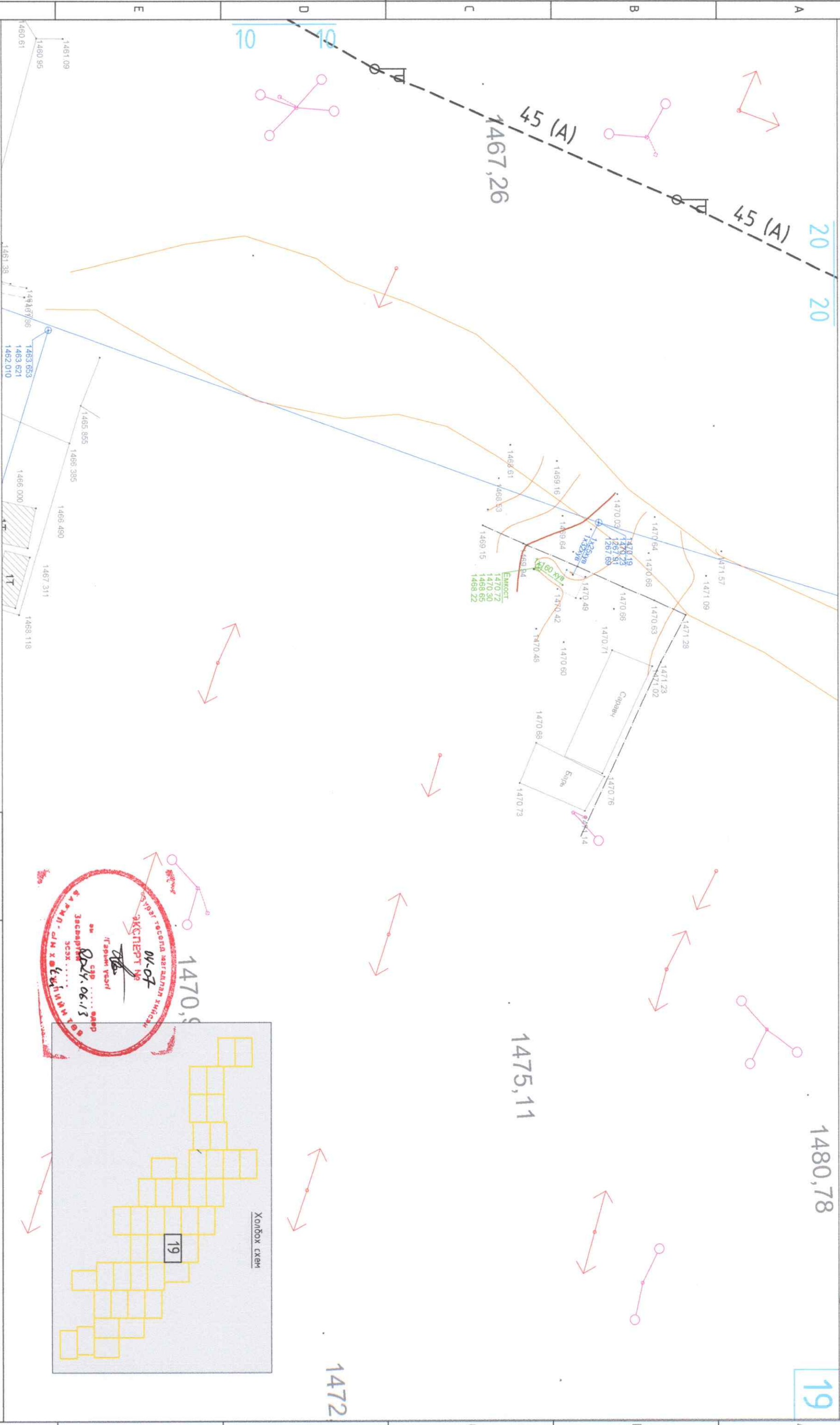

17-р ХОРООНЫ НУТАГ ДЭВСГЭРИЙН ХЯНАЛТЫН КАМЕРЖУУЛАЛТЫН АЖЛЫН ЗЭРАГ
 Улаанбаатар хам Чинээлмэй дүүрэг
 Хяналтын цэг ба шилэн кабелийн трасс /19/
 Инженер Г.Браншуряга
 Гүйцэтгэсэн Д.Омбогзор
 Шалгасан Г.Цэрэншүрэг

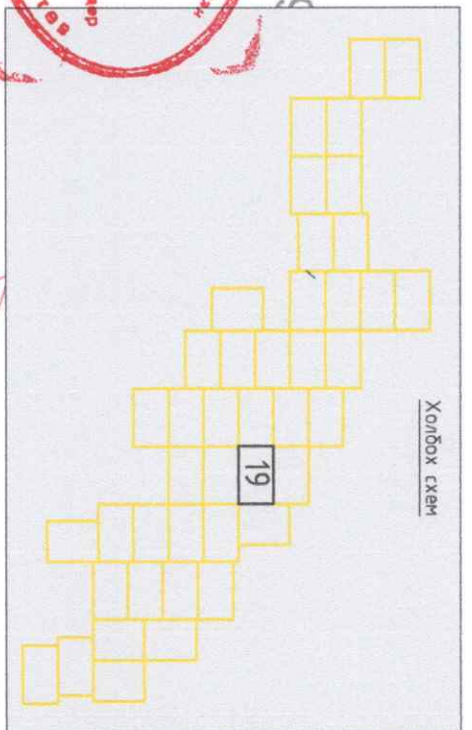

ЭКСПЕРТ № 01-07
 /Гарам үсэг/
 Зөвшөөрөгч
 2023.06.13



Инженер	Г.Браншуряга	Масштаб:	М:500	Өгнөө:	2024.05
Гүйцэтгэсэн	Д.Омбогзор	Шифр:	НК-10/24	Зурагын буцаар:	ГХ-24
Шалгасан	Г.Цэрэншүрэг	Хуудас:	54	Үе шат:	А.3

ХЯНАЛТЫН ЦЭГ БА ШИЛЭН КАБЕЛИЙН ТРАСС /21/



M:500

21

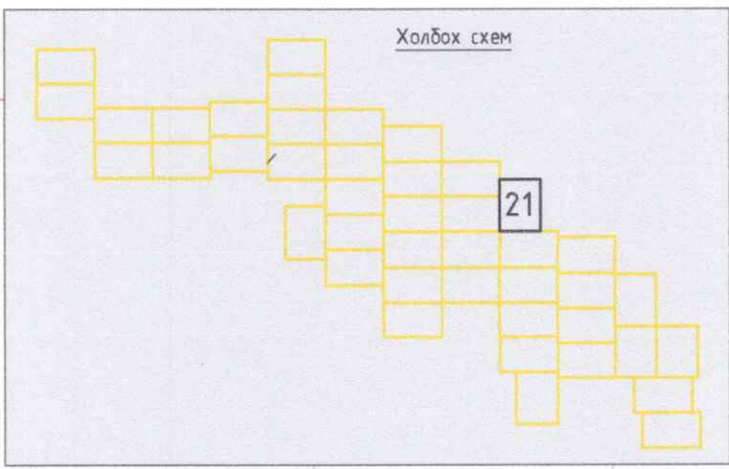
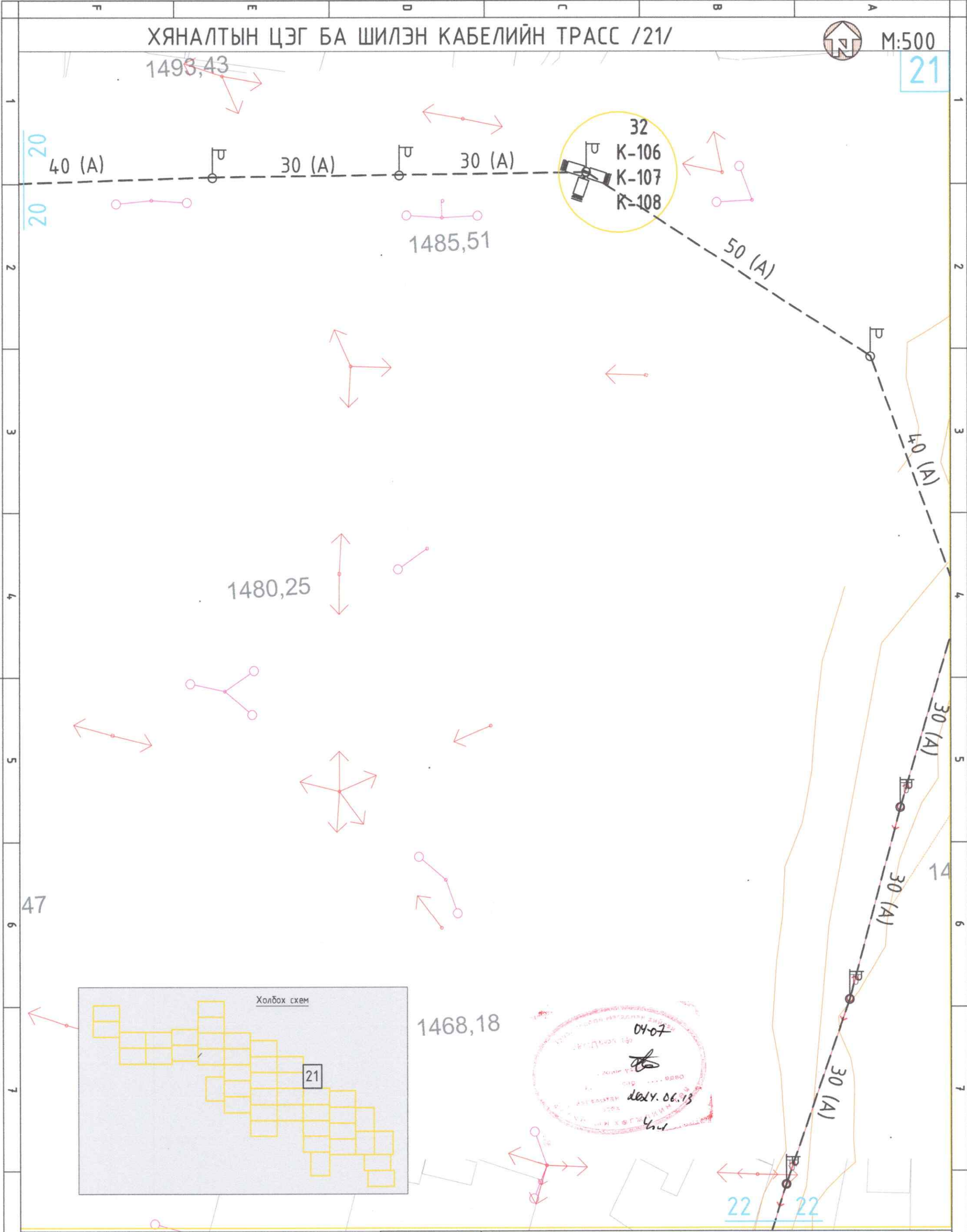

ТАНИХ ТЭМДЭГ

	Теле хяналтын нэгж (Төлөвлөгөө)		Барилга байгууламж (Одоо байгаа)
	Шилэн кабелийн татах трасс (Төлөвлөгөө)		Гэрэлтүүлгийн шон (Одоо байгаа)



Улаанбаатар хот Чингэлтэй дүүрэг
17-р ХОРООНЫ НУТАГ ДЭВСГЭРИЙН ХЯНАЛТЫН КАМЕРЖУУЛАЛТЫН АЖЛЫН ЗУРАГ

Хяналтын цэг ба шилэн кабелийн трасс /21/		Үе шат: A.3
Инженер	Г.Урантуяа	ЕГ Шифр: НК-10/24
Гүйцэтгэсэн	Д.Дондогмаа	Масштаб: M:500
Шалгасан	Г.Урантуяа	Зургийн дугаар: ГХ-26
		Огноо: 2024.05
		Хуудас: 54

ХЯНАЛТЫН ЦЭГ БА ШИЛЭН КАБЕЛИЙН ТРАСС /22/

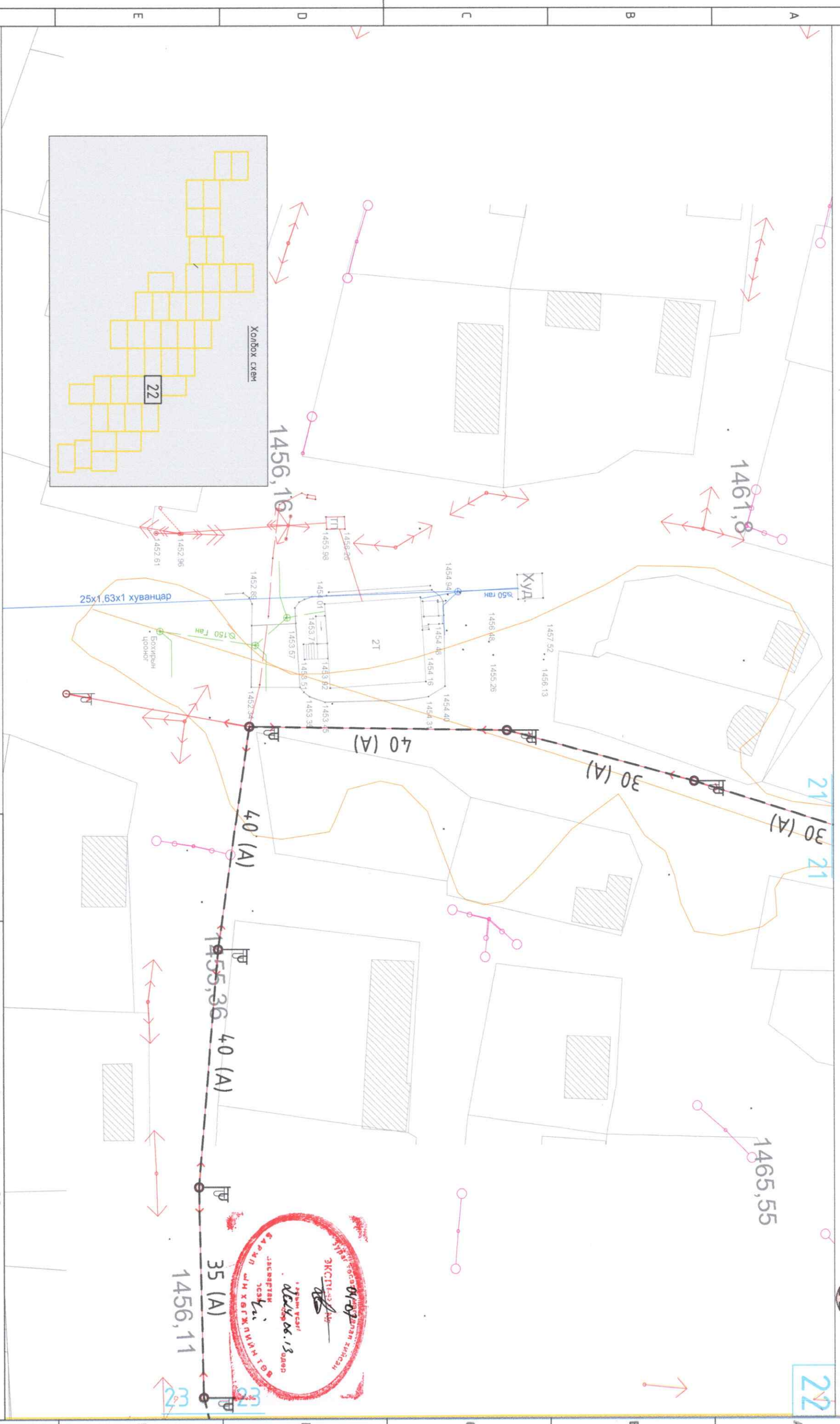

Улаанбаатар хот Чингэлтэй дүүрэг
17-р ХОРООНЫ НУТАГ ДЭВСГЭРИЙН ХЯНАЛТЫН КАМЕРЖУУЛАЛТЫН АЖЛЫН ЗЭРАГ

Хяналтын цэг ба шилэн кабелийн трасс /22/

Инженер	Г.Урантүвшин	МОНГОЛ УЛСЫН ТЭГШЭГ	ЭГ Шифр:	НК-10/24	Масштаб:	М1:500	Огноо:	2024.05
Гүйцэтгэсэн	Д.Дондогсүрэн	Т.Доржпүрэв	Шифр:		Зурвалжын дугаар:	ГХ-27	Худгас:	54
Шалдасан	Г.Мөнхтүвшин	Т.Доржпүрэв	ЭТ-ХТ	2023.2026				



ХЯНАЛТЫН ЦЭГ БА ШИЛЭН КАБЕЛИЙН ТРАСС /24/

М:500

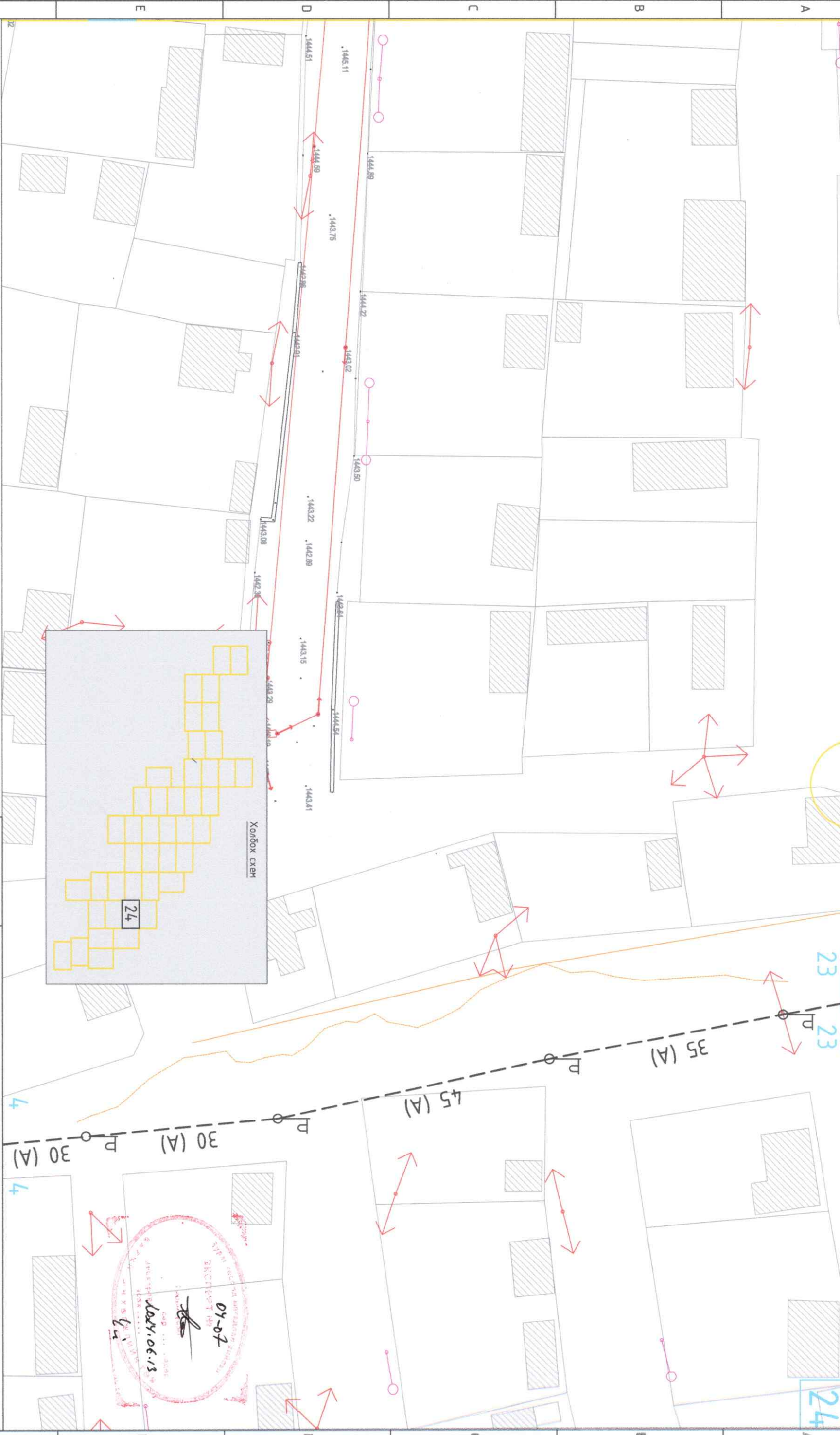

Улаанбаатар хом Чингэлтэй дүүрэг
17-р ХОРООНЫ НЦГАГ ДЭВСГЭРИЙН ХЯНАЛТЫН КАМЕРЖУУЛАЛТЫН АЖЛЫН ЗЭРАГ

Хяналтын цэг ба шилэн кабелийн трасс /24/

Инженер	Г. Уранцэцэг	МОН	ЭТ Шифр:	НК-10/24	Масштаб:	М1:500	Огноо:	2024.05
Гүйцэтгэсэн	Д. Дондогсүрэн	УБ	ЭТ Шифр:	ГХ-29	Зургийн дугаар:	ГХ-29	Хурдас:	54
Шалдасан	У. Урианцаев	УБ						



01-07
2024.06.13
Улаанбаатар хом Чингэлтэй дүүрэг
17-р ХОРООНЫ НЦГАГ ДЭВСГЭРИЙН ХЯНАЛТЫН КАМЕРЖУУЛАЛТЫН АЖЛЫН ЗЭРАГ

ХЯНАЛТЫН ЦЭГ БА ШИЛЭН КАБЕЛИЙН ТРАСС /25/



M:500

25

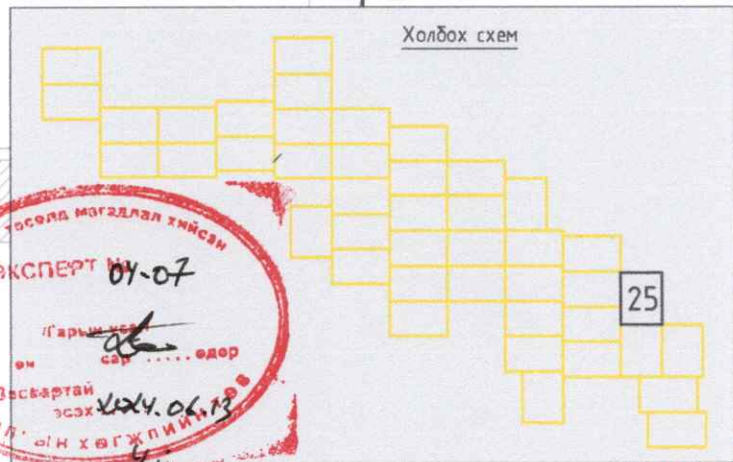
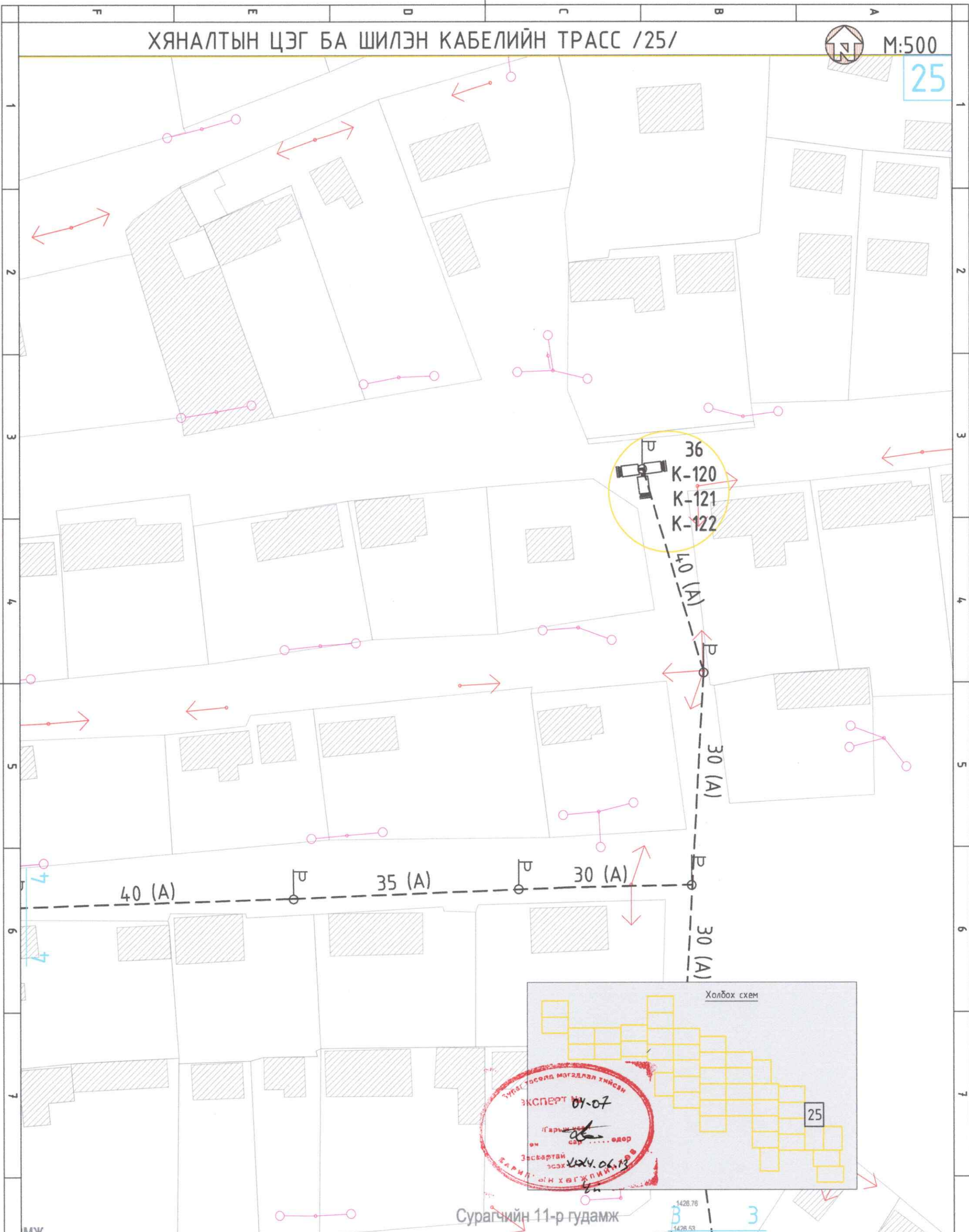

ЭКСПЕРТ 04-07
 ГАРЫН ХАМГАА
 ЗАСВАРТАЙ ЭСЭХ
 БАРИЙ ОН ХӨГЖЛИЙН ЭСЭХ

Сурагчийн 11-р гудамж

ТАНИХ ТЭМДЭГ

- Теле утасны системийн тусламж (Төлөвлөж буй)
- Шилэн кабель татах трасс (Төлөвлөж буй)
- Барилга байгууламж (Одоо байгаа)
- Гэрэлтүүлгийн шан (Одоо байгаа)

Улаанбаатар хот Чингэлтэй дүүрэг
 17-Р ХОРООНЫ НУТАГ ДЭВЭРЭРИЙН ХЯНАЛТЫН КАМЕРЖУУЛАЛТЫН АЖЛЫН ЗУРАГ

Хяналтын цэг ба шилэн кабелийн трасс /25/			Үе шат: A.3
Инженер	Г.Уранцэцэг	20-3707 Улаанбаатар хот Чингэлтэй дүүрэг 17-р хорооны нутаг дэвсгэрийн хяналтын камержуулалтын ажлын зураг	Огноо: 2024.05
Гүйцэтгэсэн	Д.Дондогмаа	МЭРГЭШЛИЙН ИНЖЕНЕР	Хуудас: 54
Шалгасан	Г.Уранцэцэг	2023-2026	

ХЯНАЛТЫН ЦЭГ БА ШИЛЭН КАБЕЛИЙН ТРАСС /26/



M:500

25

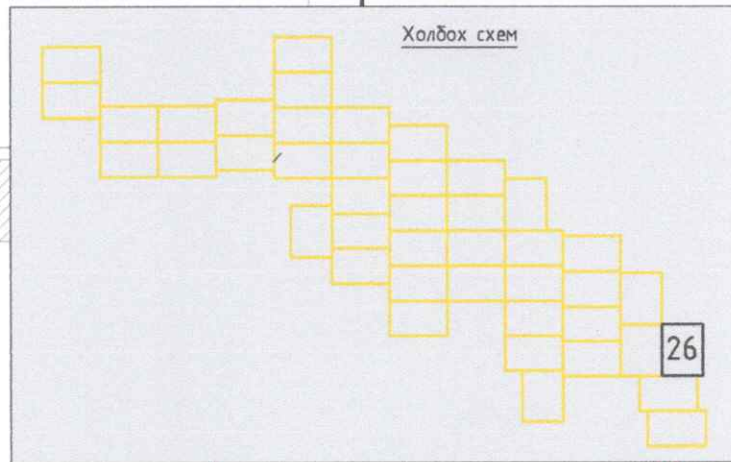
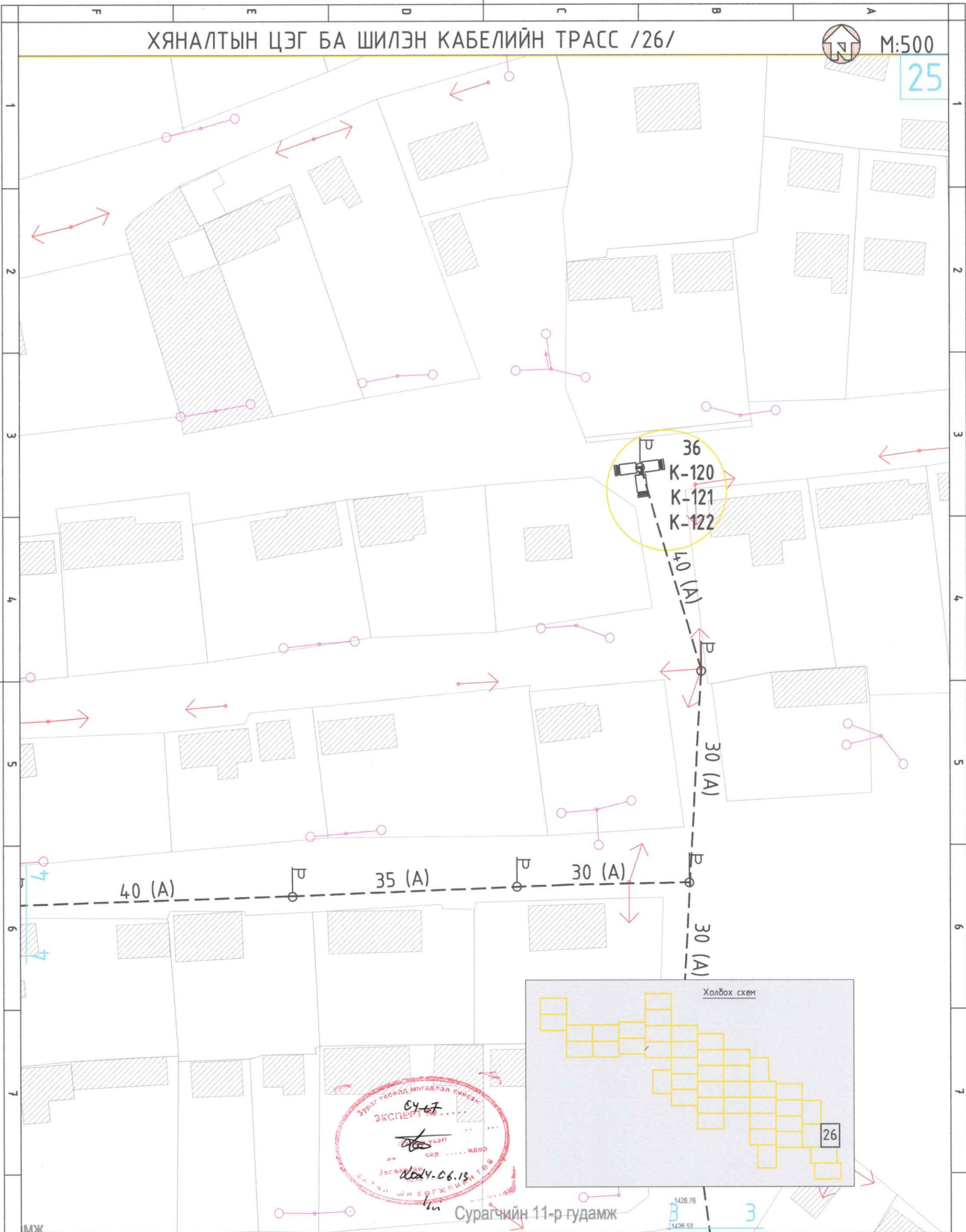

ЗУРАГ ТӨСӨӨД ӨНГӨДЛӨЛ ХИЙСЭН
 ЭКСПЕРТ
 2024.06.13
 Г.УРАНЦУЯ

Сурагчийн 11-р гудамж

ТАНИХ ТЭМДЭГ

- Теле утасны станц (Төлөвлөгөөгүйгээр)
- Шилэн кабелийн татах трасс (Төлөвлөж буй)
- Барилга байгууламж (Одоо байгаа)
- Гэрэлтүүлгийн шон (Одоо байгаа)



Улаанбаатар хот Чингэлтэй дүүрэг
17-Р ХОРООНЫ НУТАГ ДЭВСГЭРИЙГ ХЯНАЛТЫН КАМЕРЖУУЛАЛТЫН АЖЛЫН ЗУРАГ

Хяналтын цэг ба шилэн кабелийн трасс /26/

Үе шат: **A.3**

Инженер	Г.Уранцүяа	20-370	Шар:	НК-10/24	Масштаб:	M1:500	Огноо:	2024.05
Гүйцэтгэсэн	Д.Дондогмаа	20-370	ТТ Шифр:	ГХ-31	Зургийн дугаар:	ГХ-31	Хуудас:	54
Шалгасан	Г.Уранцүяа	20-370	МЭРГЭШЛЭЭН ИНЖЕНЕР					

2023-2026

ХЯНАЛТЫН ЦЭГ БА ШИЛЭН КАБЕЛИЙН ТРАСС /27/

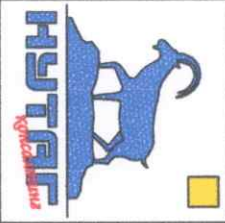
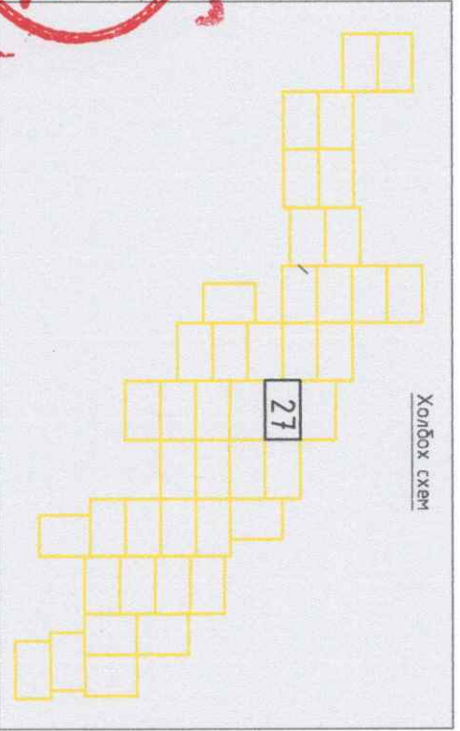
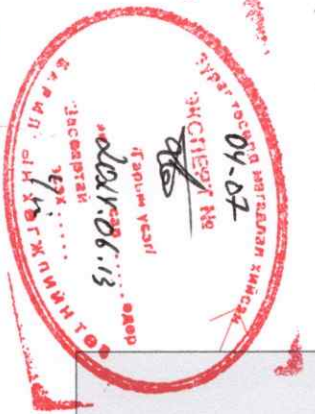
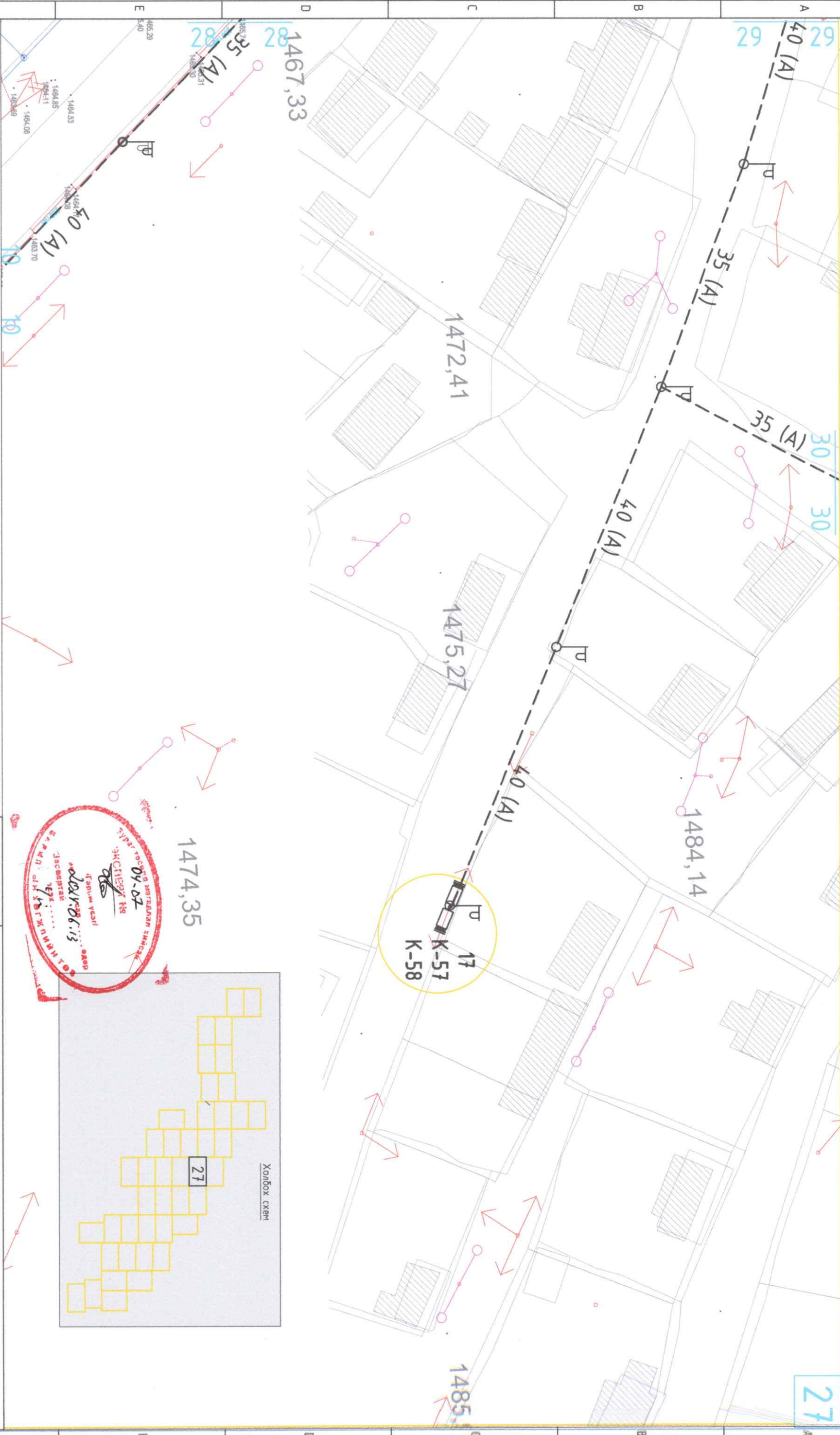

Улаанбаатар хот Чингэлзүр дүүрэг			
17-Р ХОРООНЫ НУТАГ ДЭВСГЭРИЙН ХЯНАЛТЫН КАМЕРЖУУЛАЛТЫН АЖЛЫН ЗЭРАГ			
Хяналтын ЦЭГ ба ШИЛЭН КАБЕЛИЙН ТРАСС /27/			
Инженер	Г.Урантүвшяа	2023.07.14	Масштаб: М:500
Гүйцэтгэсэн	Д.Дондогмаа	2024.05	Эргэлийн дугаар: ГХ-32
Шалдасан	Г.Урантүвшяа	2023-2026.7	Хугацаа: 54
Хяналтын ЦЭГ ба ШИЛЭН КАБЕЛИЙН ТРАСС /27/			Үе шал: А3

ХЯНАЛТЫН ЦЭГ БА ШИЛЭН КАБЕЛИЙН ТРАСС /28/

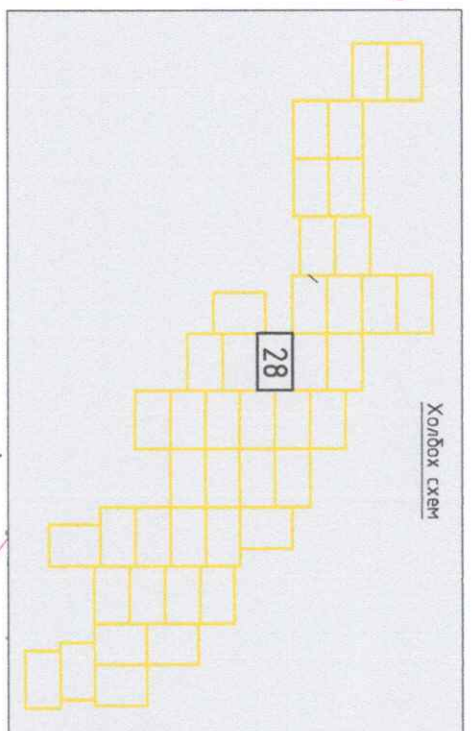
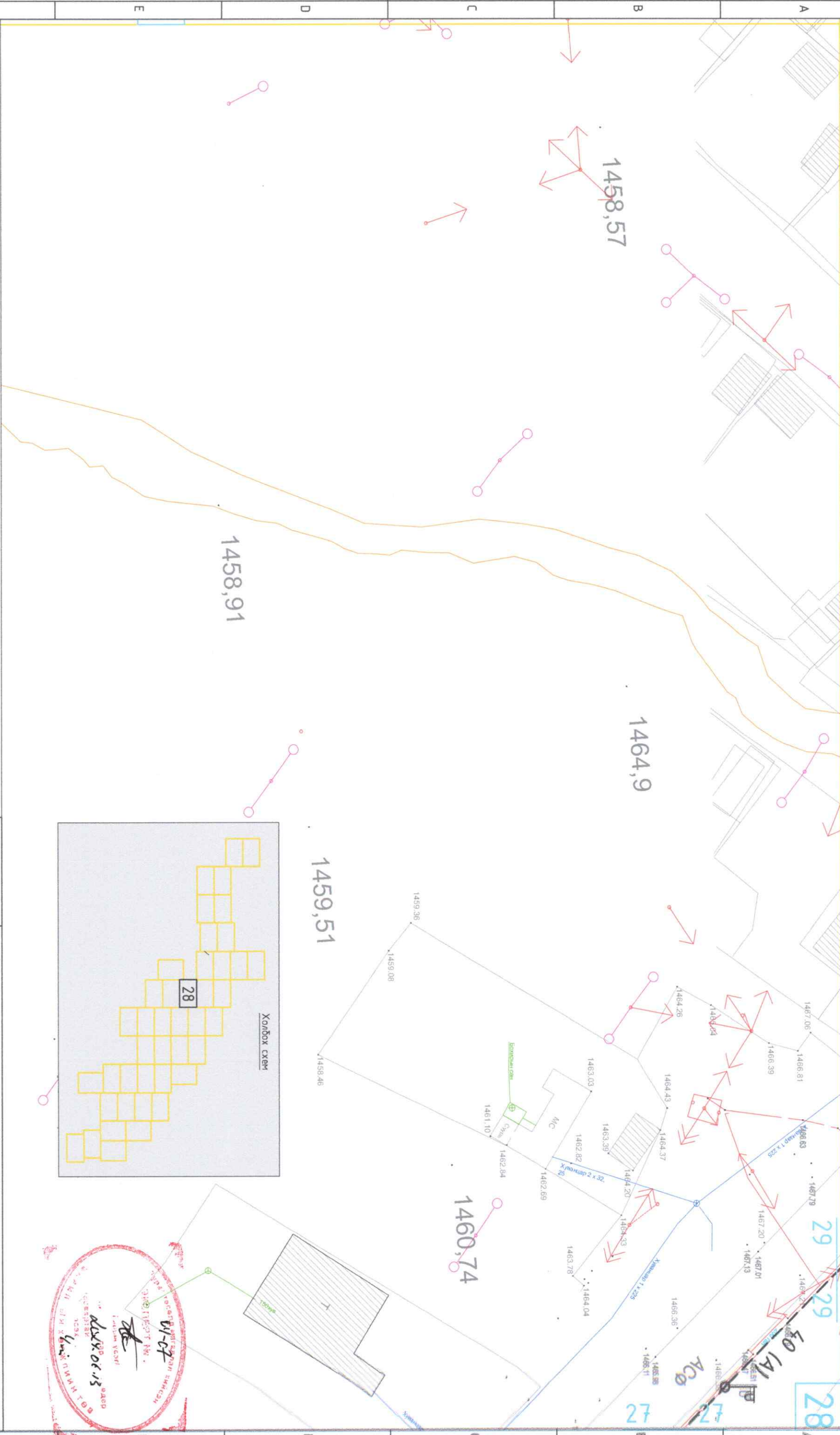
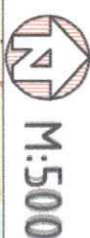

2023.06.15
 Ч. ДАВСГЭРИЙН ХАНАЛТЫН КАМЕРЖУУЛАЛТЫН АЖЛЫН ЗЭРАГ
 2023-20267

Улаанбаатар хот Чингэлтэй дүүрэг
17-Р ХОРООНЫ НГТАГ ДЭВСГЭРИЙН ХЯНАЛТЫН КАМЕРЖУУЛАЛТЫН АЖЛЫН ЗЭРАГ

Хяналтын цэг ба шилэн кабелийн трасс /28/		Үе шат: А3
Инженер	Г.Уранпүрэв	Масштаб: М1:500
Гүйцэтгэсэн	Д.Дондогмаа	Огноо: 2024.05
Шалгасан	Г.Уранпүрэв	Зурвалж дугаар: ГХ-33
		Хуудас: 54

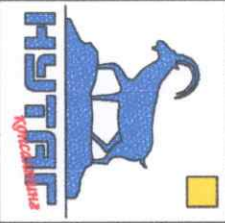

ХЯНАЛТЫН ЦЭГ БА ШИЛЭН КАБЕЛИЙН ТРАСС /29/

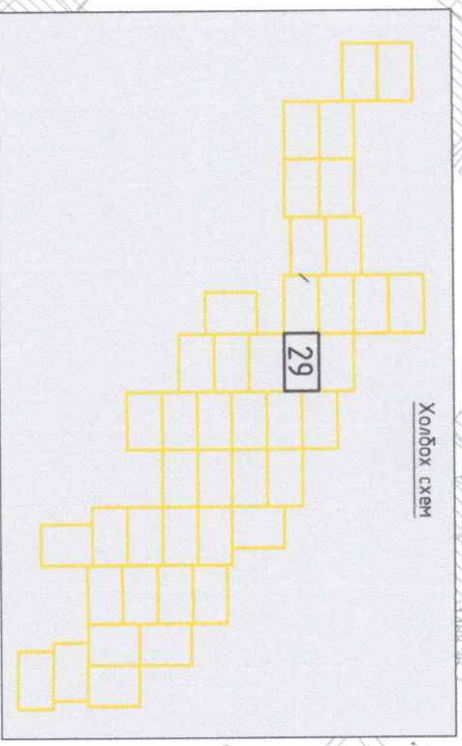
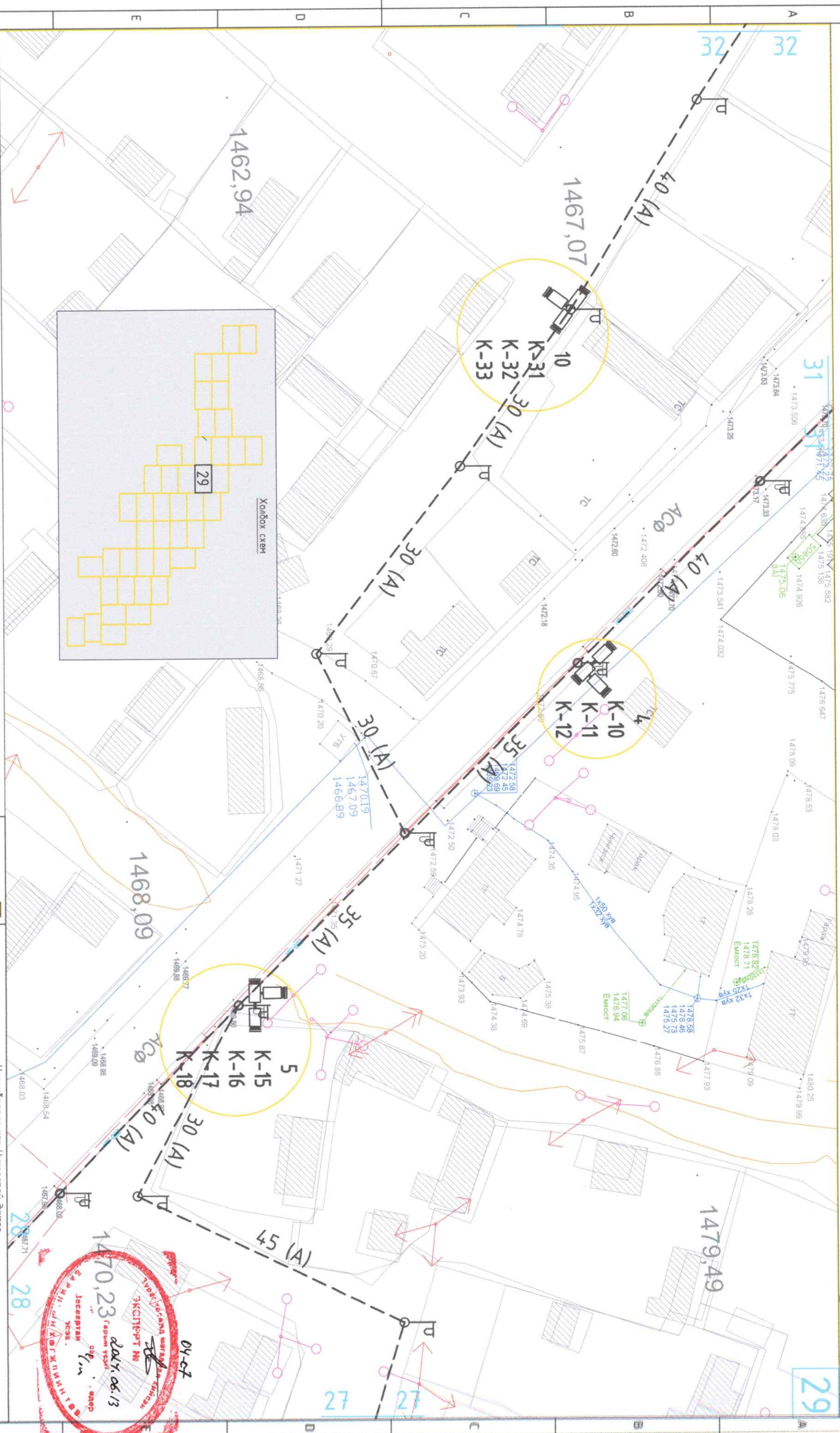

2023.06.13
 ЭКСПЕРТ №
 1470,23
 2023.06.13
 2023.06.13

Улаанбаатар хот Чингэлтэй дүүрэг
17-Р ХОРООНЫ НЯТАГ ДЭВСГЭРИЙН ХЯНАЛТЫН КАМЕРЖУУЛАЛТЫН АЖЛЫН ЗЭРАГ

Хяналтын цэг ба шилэн кабелийн трасс /29/

Инженер	Г.Урдумбуяа	Т.Шифр:	М:500	Огноо:	2024.05
Гүйцэтгэсэн	Д.Долбогсмаа	Т.Шифр:	ГХ-34	Зурвалж дугаар:	54
Шалгагсан	Г.Урдумбуяа	Т.Шифр:		Хуудас:	

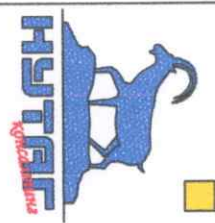

1 2 3 4 5 6 7 8

F E D C B A

ХЯНАЛТЫН ЦЭГ БА ШИЛЭН КАБЕЛИЙН ТРАСС /30/

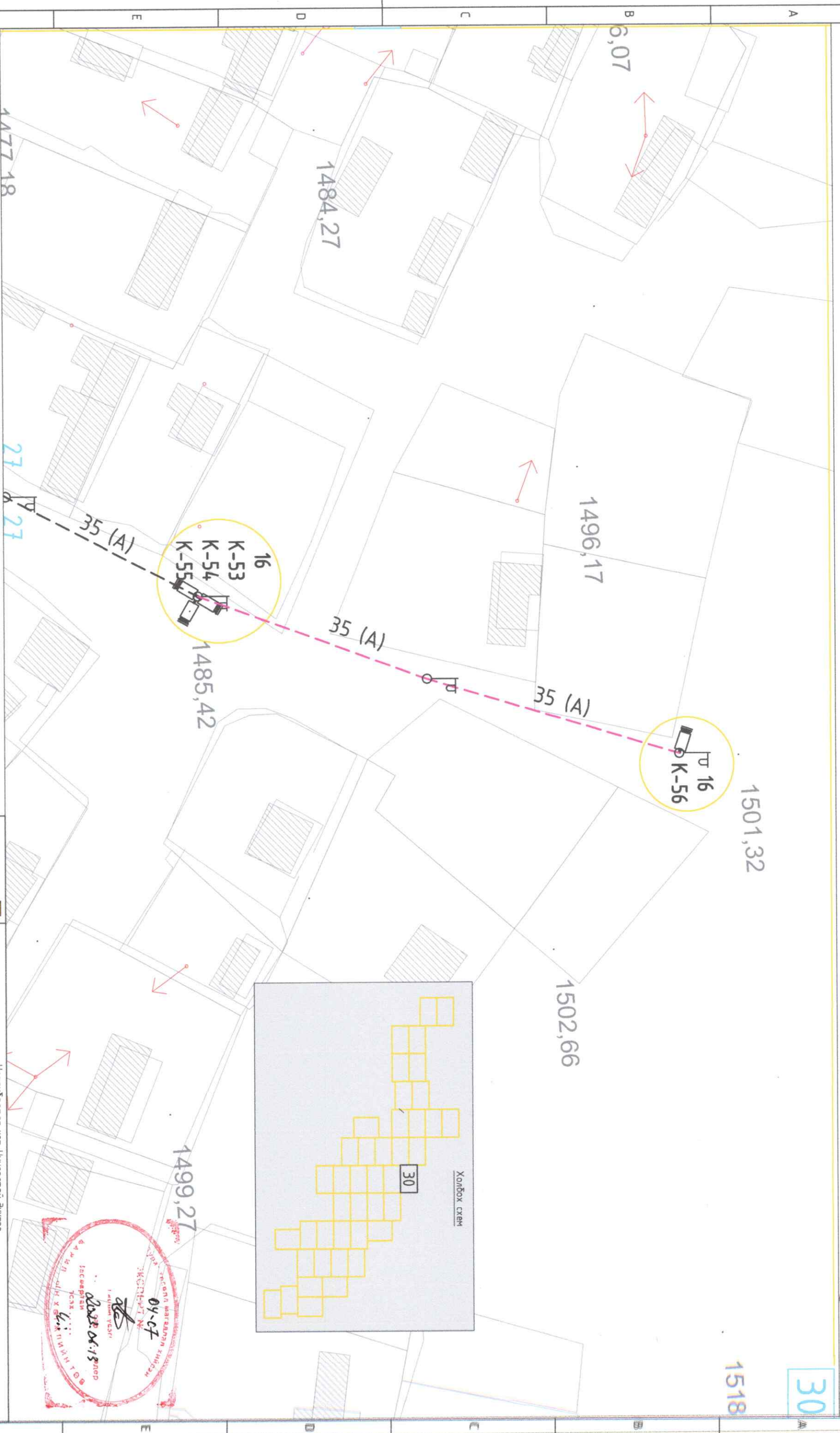

04-07
 ТАСААНЫ ГЭМЭЭГ
 2023.04.15
 Х. А. ПИИЛТОВ
 ТАСААНЫ ГЭМЭЭГ
 2023.04.15

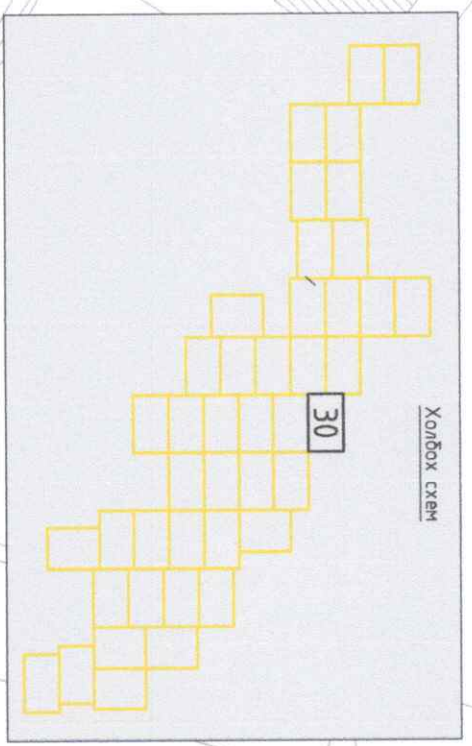

Урсанбаатар хөм Чинээмэл дүүрэг
17-р ХОРООНЫ НҮГАГ ДЭВСГЭРИЙН ХЯНАЛТЫН КАМЕРЖУУЛАЛТЫН АЖЛЫН ЗЭРАГ

Хяналтын цэг ба шилэн кабелийн трасс /30/

Инженер	Г.Уранпүрэв	Шифр:	М:500	Өнөө:	А3
Гүйцэтгэсэн	Д.Дондогмаа	НХ:	10/24	2024.05	
Шалгасан	Г.Уранпүрэв	ТТ Шифр:	ГХ-35	Хугацаа:	54

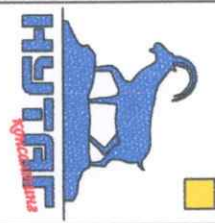

2023.02.26 7

ХЯНАЛТЫН ЦЭГ БА ШИЛЭН КАБЕЛИЙН ТРАСС /32/

М:5000

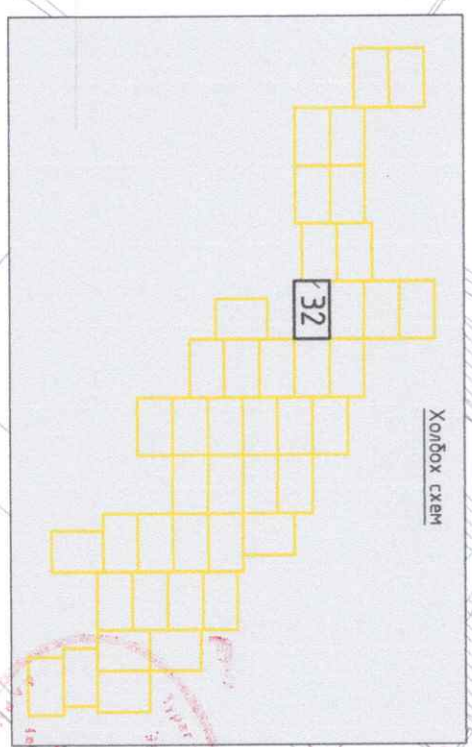
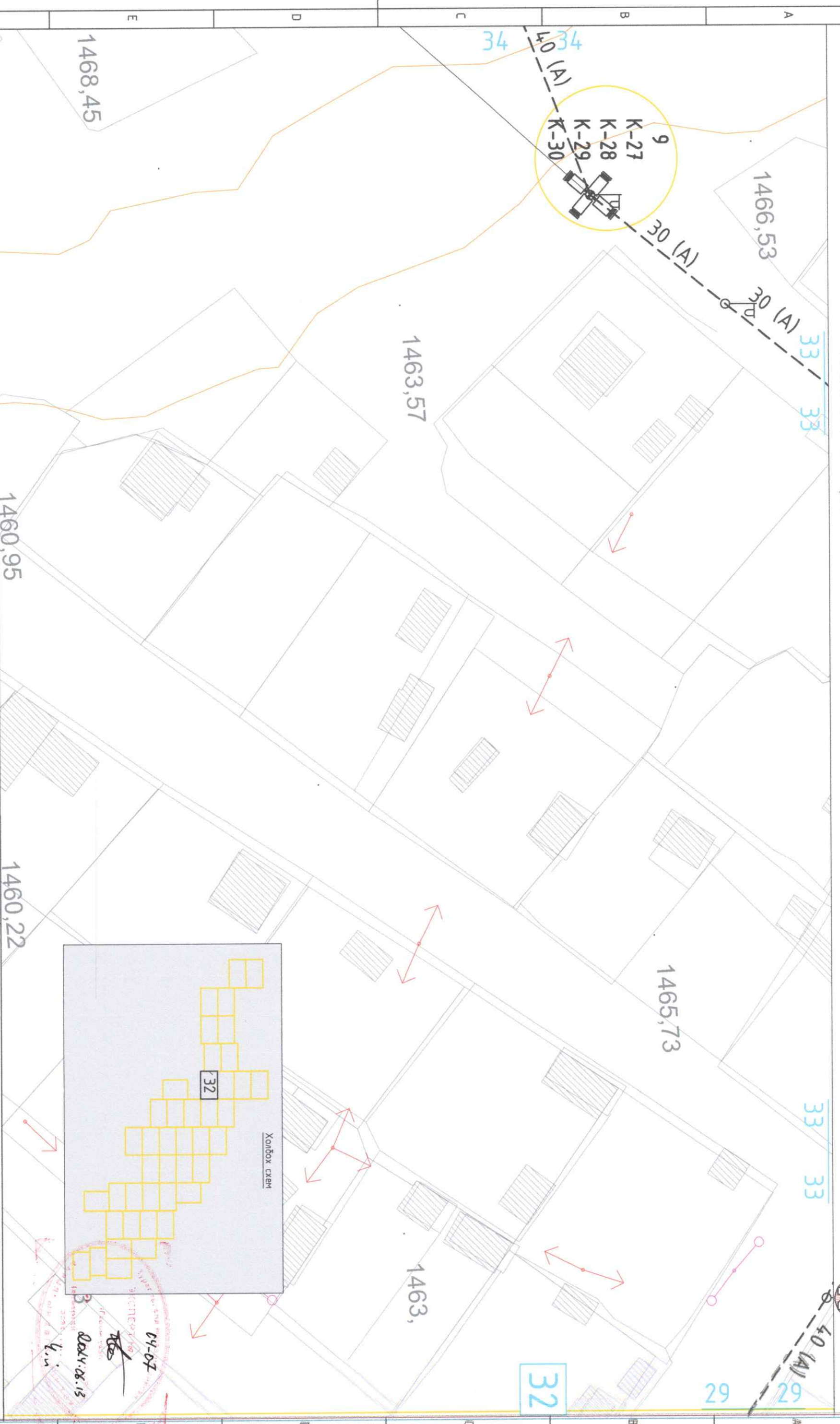

Улаанбаатар хөм Чингэлтэй дүүрэг
17-Р ХОРООНЫ НУТАГ ДЭВСГЭРИЙН ХЯНАЛТЫН КАМЕРЖУУЛАЛТЫН АЖЛЫН ЗЭРАГ

Хяналтын цэг бүрийн хөдөлмөрийн трасс /32/

Инженер	Г.Урданшүрэд	ЭГ дүр:	М:500	Огноо:	2024.05
Гүйцэтгэсэн	Д.Долдогомжа	Шдир:	ГХ-37	Зургуулийн дүгээр:	54
Шалгасан	Г.Урданшүрэд	Мэргэжлийн гүйцэтгэгч:	2023/2025	Хувиар:	54

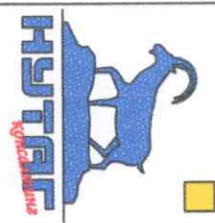

24-07
2024.08.13
Улаанбаатар хөм Чингэлтэй дүүрэг
17-Р ХОРООНЫ НУТАГ ДЭВСГЭРИЙН ХЯНАЛТЫН КАМЕРЖУУЛАЛТЫН АЖЛЫН ЗЭРАГ

ХЯНАЛТЫН ЦЭГ БА ШИЛЭН КАБЕЛИЙН ТРАСС /33/

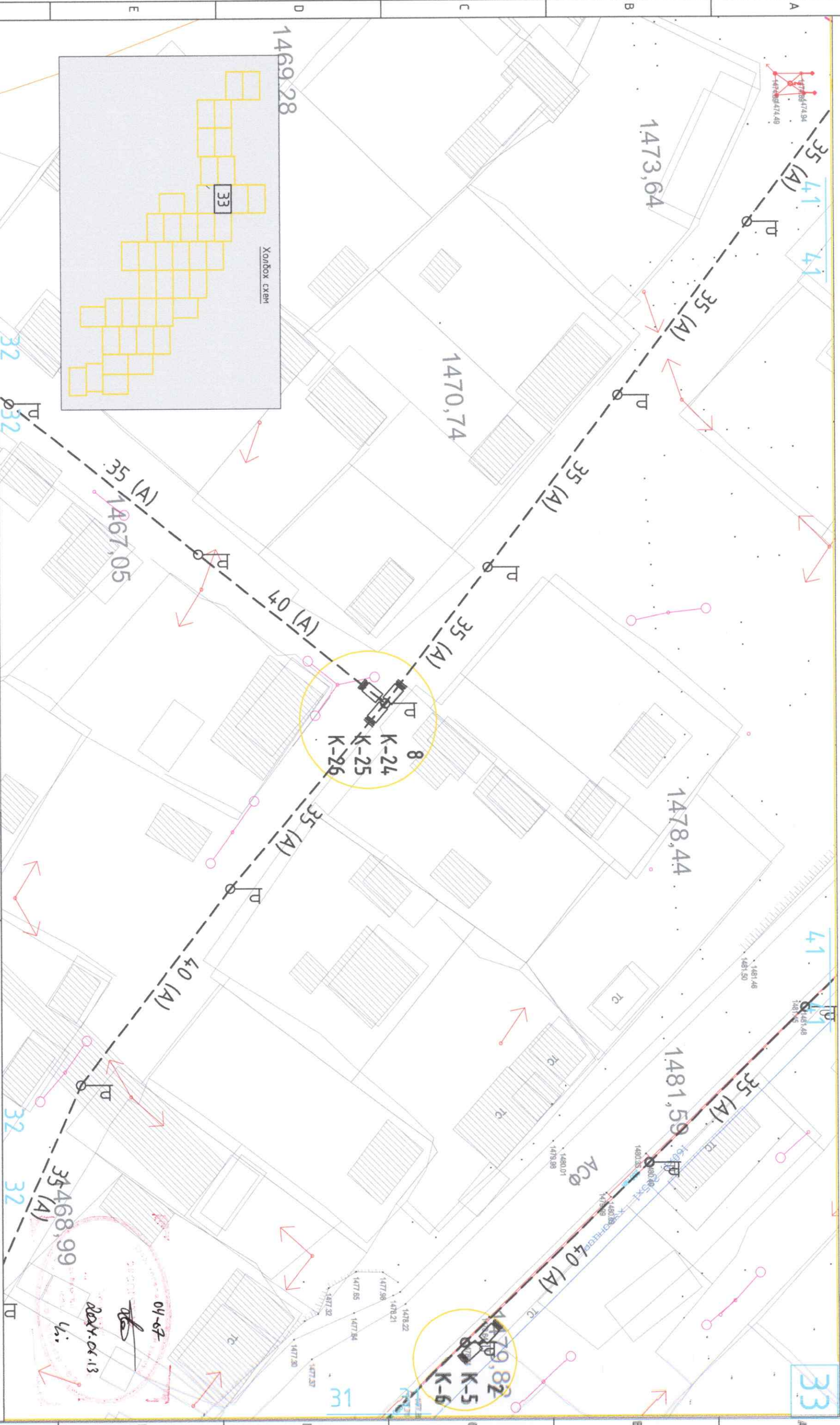

Улаанбаатар хом Чинээмэй дүүрэг
 17-р ХОРООНЫ НУГАГ ДЭВСЭРИЙН ХЯНАЛТЫН КАМЕРЖУУЛАЛТЫН АЖЛЫН ЗЭРАГ



Хяналтын үзэг ба шилэн кабелийн трасс /33/		Үе шат: АЗ
Инженер	Г.Уранпүрэв	Масштаб: М:500
Гүйцэтгэсэн	Д.Дондогмаа	Огноо: 2024.05
Шалгасан	Г.Уранпүрэв	Зургийн дугаар: ГХ-38
		Хуудас: 54

ХЯНАЛТЫН ЦЭГ БА ШИЛЭН КАБЕЛИЙН ТРАСС /34/

M:500

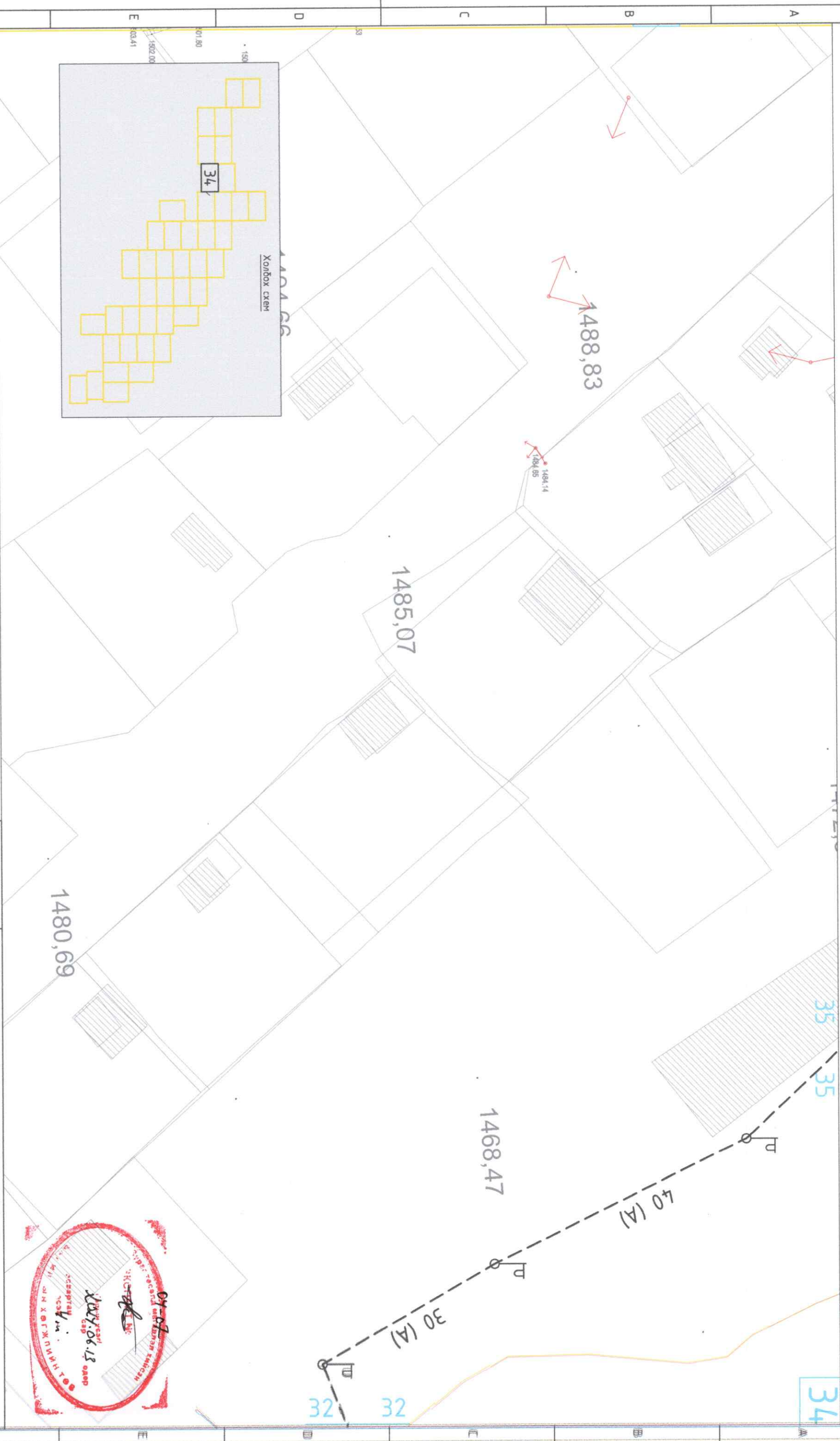

09-07
 ХАТГАЛ
 2023.06.13
 БОЛНИНГИЙН ХАМГААГАГЧИЙН
 ТӨСӨЛ
 ТӨСӨЛ
 ТӨСӨЛ

Улаанбаатар хот Чингэлтэй дүүрэг
 17-р хорооны нутаг дэвсгэрийн хяналтын камержуулахын ажлын зураг

Хяналтын цэг ба шилэн кабелийн трасс /34/

Инженер	Г.Уранпүрэв	Масштаб:	М:500	Огноо:	2024.05
Гүйцэтгэсэн	Д.Дондогмаа	Зурвалж дугаар:	ГХ-39	Хувиар:	54
Шалгасан	Г.Уранпүрэв	Хувиар:	54		

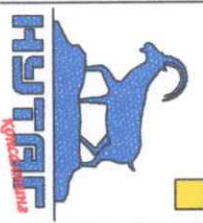

1	2	3	4	5	6	8
F	E	D	C	B	A	

ХЯНАЛТЫН ЦЭГ БА ШИЛЭН КАБЕЛИЙН ТРАСС /37/



1498.957

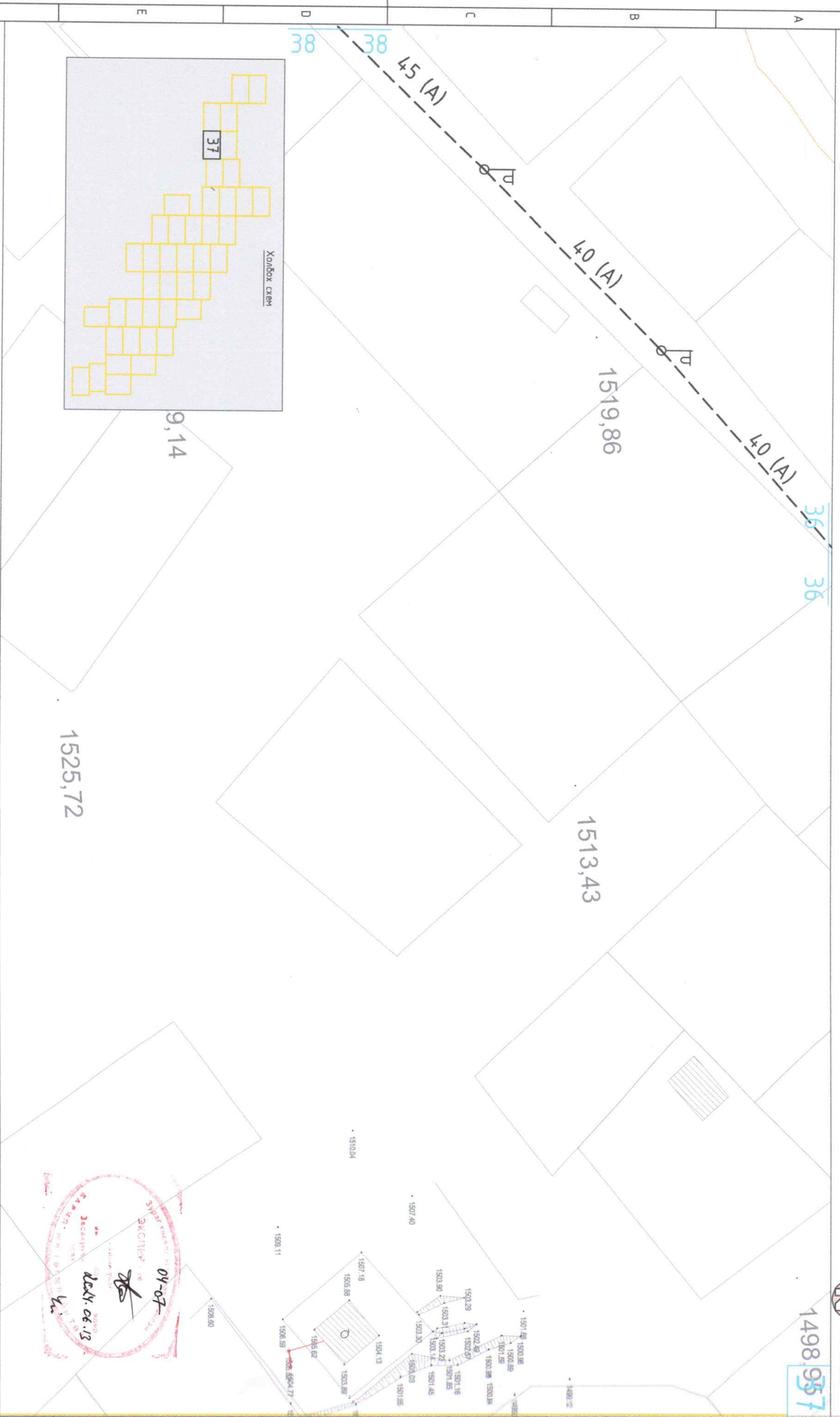

ЭХЭЛЭГ
 04-07
 2024.06.13
 Д.Сүхбаатар

Улаанбаатар хом Чингэлзай дүүрэг
 17-р ХОРООНА НУТАГ ДЭВГЭЭРИЙН ХЯНАЛТЫН КАМЕРЖУУЛАЛТЫН АЖЛЫН ЗЭРАГ

Хяналтын цэг ба шилэн кабелийн трасс /37/

Инженер	Г.Уранпүрэв	Атхээгээ	20-2024	ЕГ Шилэр:	НК/10/24	Масштаб:	M:500	Огноо:	2024.05
Гүйцэтгэсэн	Д.Дондогмаа	МЭР-гэшигч	2023-2024	Эргэлтийн буцаар:	ГХ-42	Хялбар:	54		
Шалгасан	Г.Уранпүрэв	Т.Сүхбаатар	2023-2024						



1	2	3	4	5	6	7	8
A	B	C	D	E	F		

ХЯНАЛТЫН ЦЭГ БА ШИЛЭН КАБЕЛИЙН ТРАСС /38/

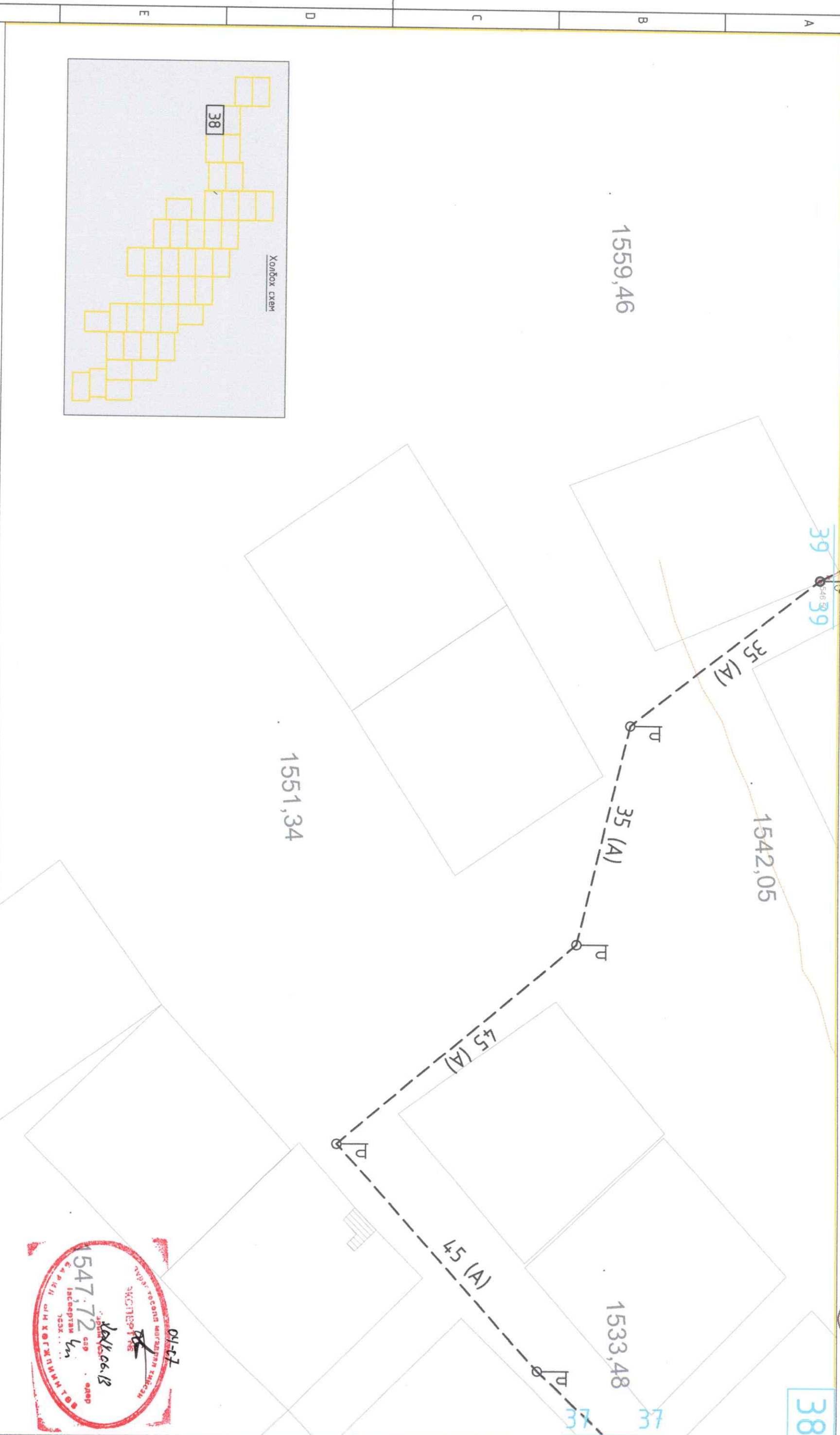

01-с/7
 547,72 км
 2023.06.13
 Б.С. БУЯНБАЯР
 УЛААНБААТАР

Улаанбаатар хот Чингэлтэй дүүрэг
 17-р хорооны нутаг дэвсгэрийн Хяналтын камержуулалтын ажлын зураг

Хяналтын цэг ба шилэн кабелийн трасс /38/

Инженер	Г.Ураншүрэн	Мэргэжлийн ажилтан	Г.Ураншүрэн	Масштаб:	М:500	Огноо:	2024.05
Гүйцэтгэсэн	Д.Дондоомаа	Мэргэжлийн ажилтан	Д.Дондоомаа	Зургийн дугаар:	ГХ-43	Хүдэс:	54
Шалгасан	Г.Ураншүрэн	Мэргэжлийн ажилтан	Г.Ураншүрэн				

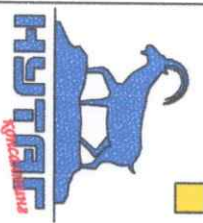

38

38

1 2 3 4 5 6 7 8

F E D C B A

ХЯНАЛТЫН ЦЭГ БА ШИЛЭН КАБЕЛИЙН ТРАСС /39/

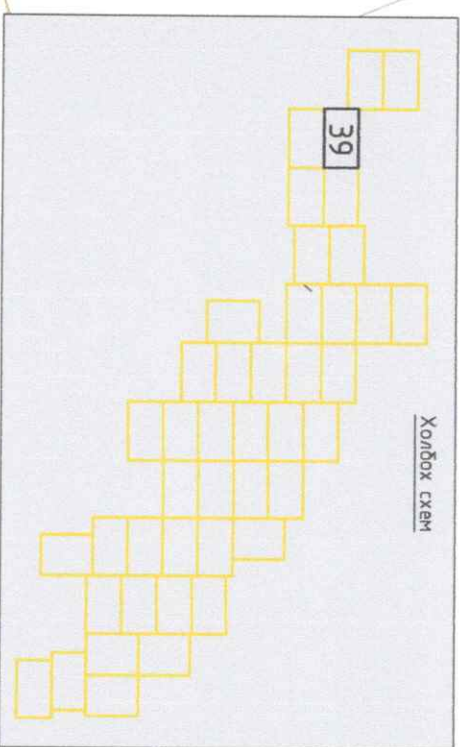
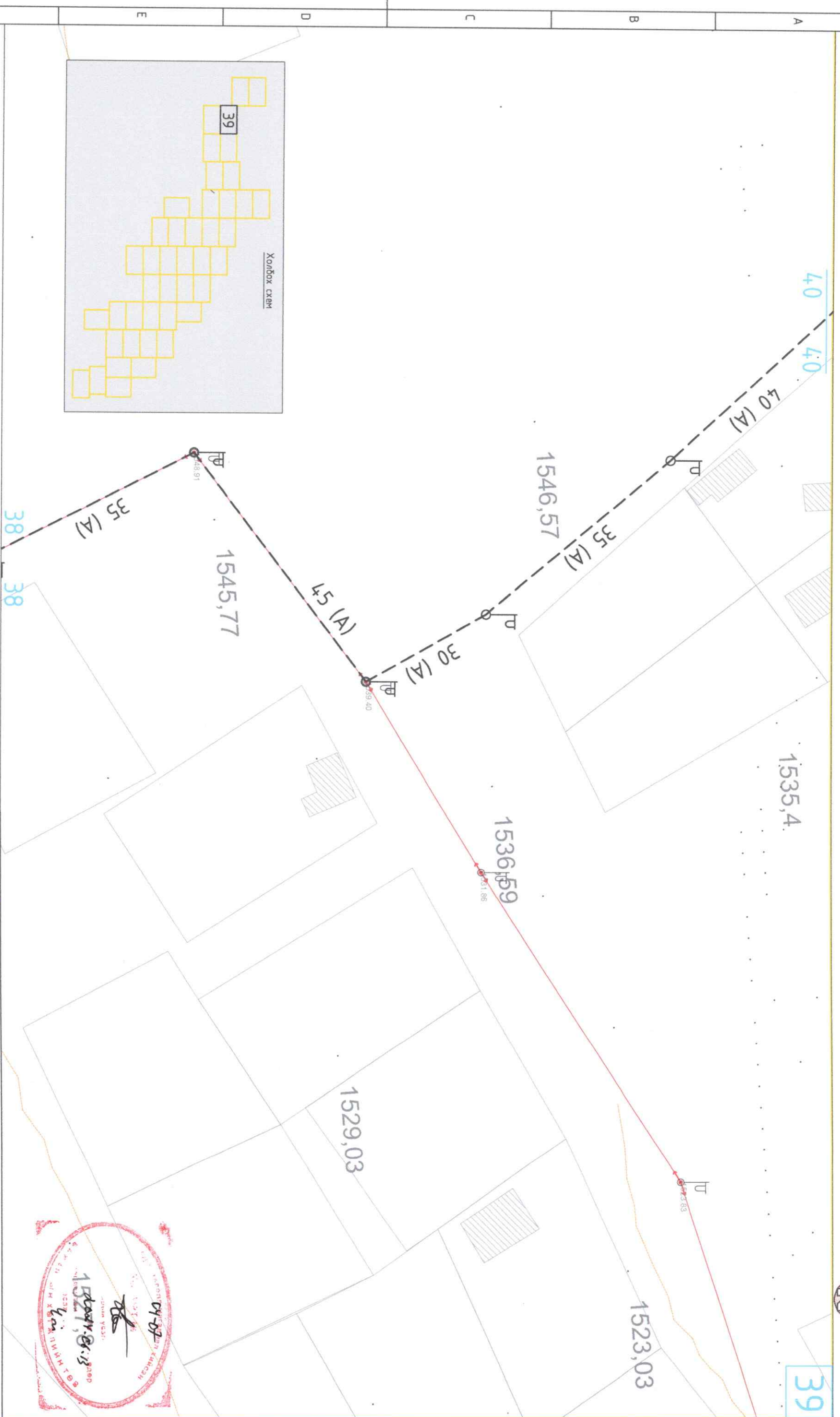

1-Бүтэц, Ө.13
 2024.05

Улаанбаатар хот Чингэлтэй дүүрэг 17-р хорооны нутаг дэвсгэрийн Хяналтын камержуулахын ажлын зурал				Үе шам:	А.3
Хяналтын цэг-шилэн кабелүүдийн трасс /39/				Масштаб:	М1:500
Инженер	Г.Ураншүрэн	2023.10.24	Г.Шүрэн	Огноо:	2024.05
Гүйцэтгэсэн	Д.Дондогмаа	2023.10.24	Г.Шүрэн	Зургийн дугаар:	ГХ-44
Шалгасан	Г.Ураншүрэн	2023.10.24	Г.Шүрэн	Хугацаа:	54

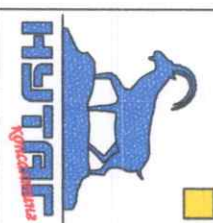

ХЯНАЛТЫН ЦЭГ БА ШИЛЭН КАБЕЛИЙН ТРАСС /40/

М:500

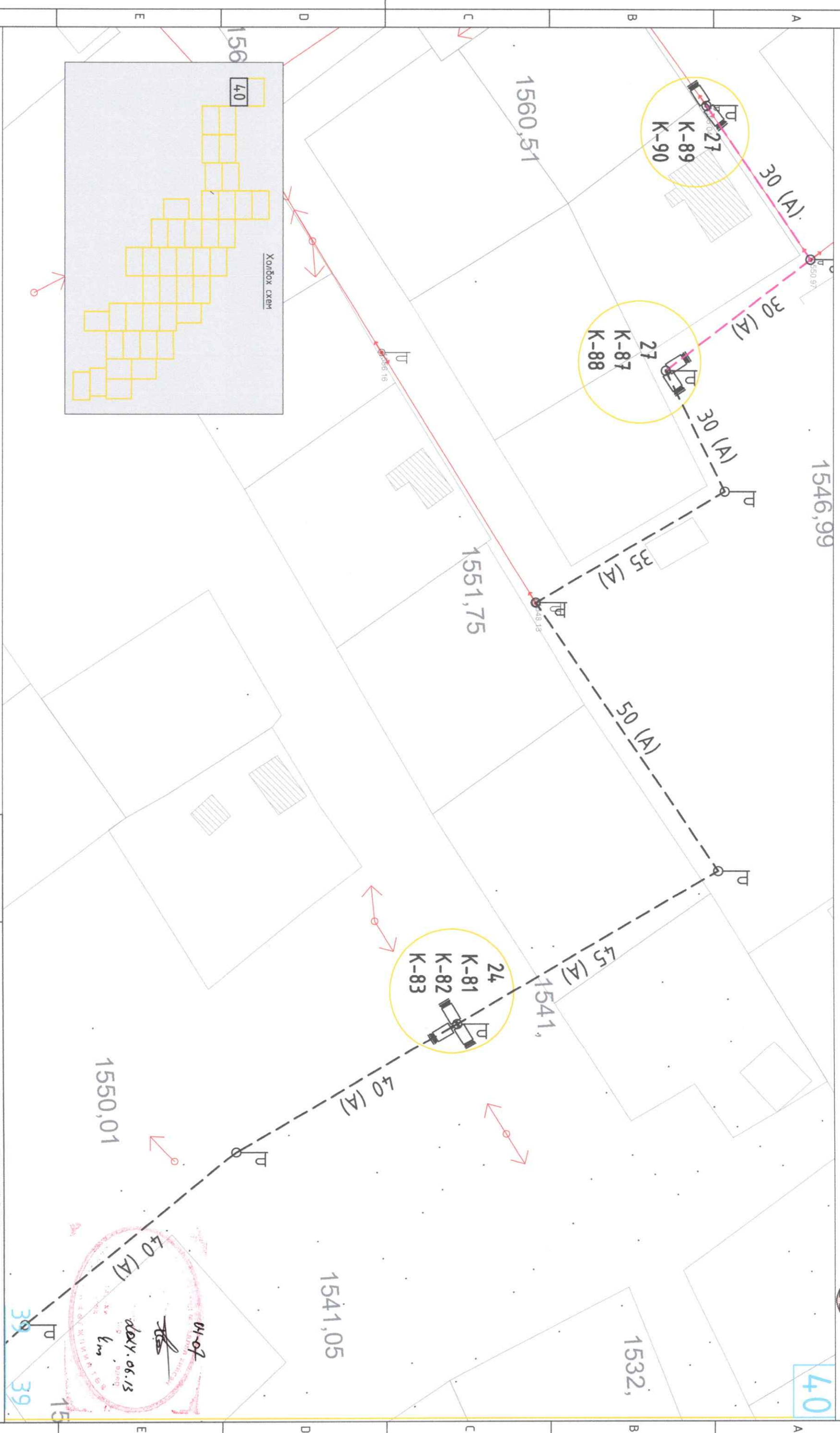

Улаанбаатар хот, Чингэлзай дүүрэг
17-р ХОРООНЫ НУТАГ ДЭВСГЭРИЙН ХЯНАЛТЫН КАМЕРЖУУЛАЛТЫН АЖЛЫН ЗЭРАГ

Хяналтын цэг ба шилэн кабелийн трасс /40/

Инженер	Г.Урантүвшин	Э.Шифр:	Масштаб:	Огноо:	Үе шат:
Гүйцэтгэсэн	Д.Дондогмаа	НХ-10/24	М1:500	2024.05	А.3
Шалгасан	Г.Урантүвшин	ТГ Шифр:	Зургийн дугаар:	Хугацаа:	
			ГХ-45	54	



Handwritten signature and date: 06.13, 2024.05.06. A red circular stamp is also present.

ХЯНАЛТЫН ЦЭГ БА ШИЛЭН КАБЕЛИЙН ТРАСС /4/1/

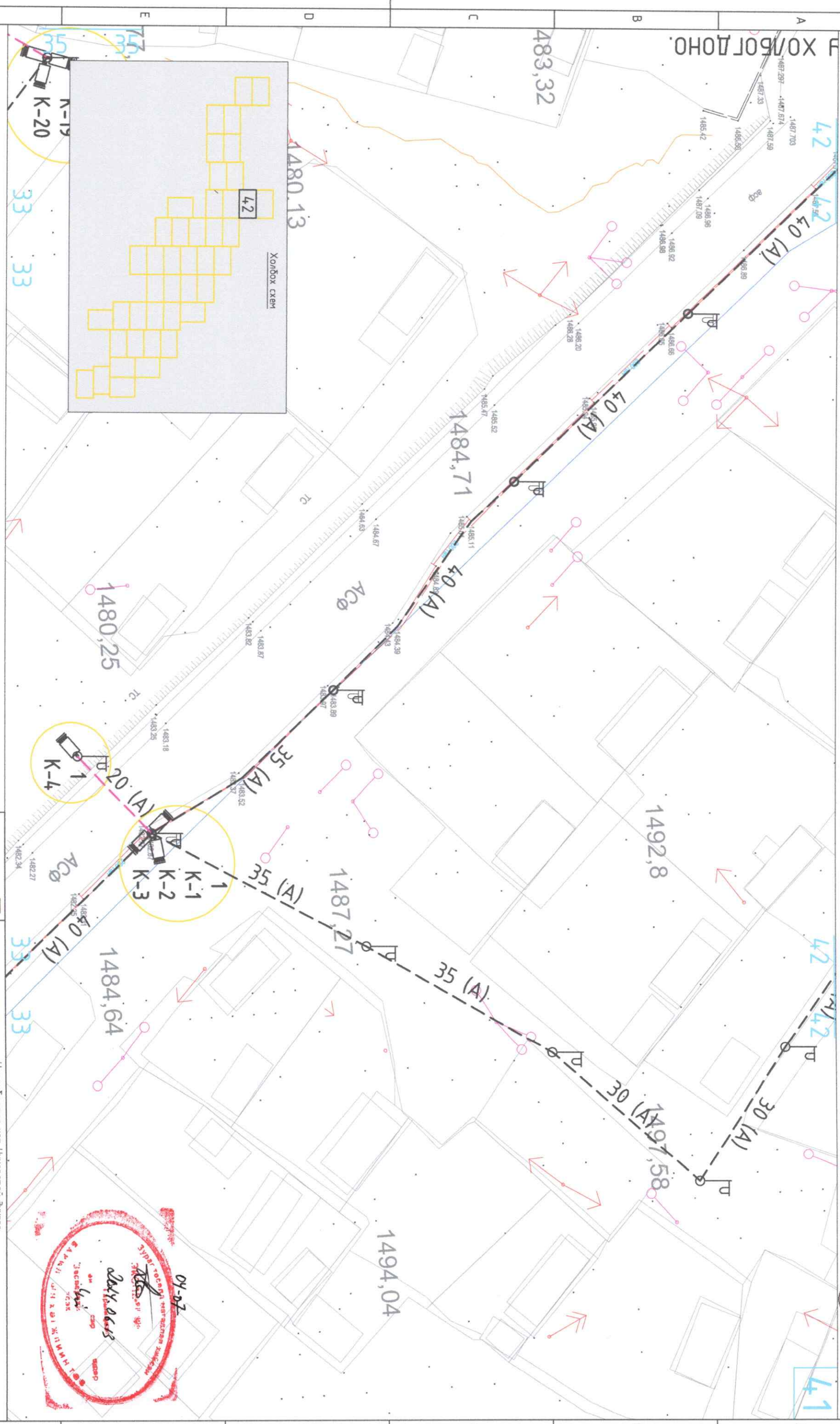

17-р ХОРООНЫ НУТАГ ДЭВГЭРИЙН ХЯНАЛТЫН КАМЕРЖУУЛАЛТЫН АЖЛЫН ЗЭРАГ		Улаанбаатар хот Чингэлтэй дүүрэг	
Хяналтын цэг ба шилэн кабелийн трасс /4/1/		МОНГОЛ УЛС	
Инженер	Г.Уранцэцэг	Т.Шидрэг	Масштаб:
Гүйцэтгэсэн	Д.Дондогмаа	Т.Шидрэг	М1:500
Шалгасан	Г.Уранцэцэг	Т.Шидрэг	Эргэцийн өдгөөр:
	МЭНГЭ ШИЛЭН КАБЕЛИЙН ТРАСС	2023.01.26	ГХ-46
		2023.01.26	Хугацаа:
			54
			Үе шам:
			А.3
			Огноо:
			2024.05

КАБЕЛЫН ТАРХАЛТЫН СХЕМ ЗУРАГ-1

23-Р ХОРООН-РҮҮ ХОЛБОГДОНО.

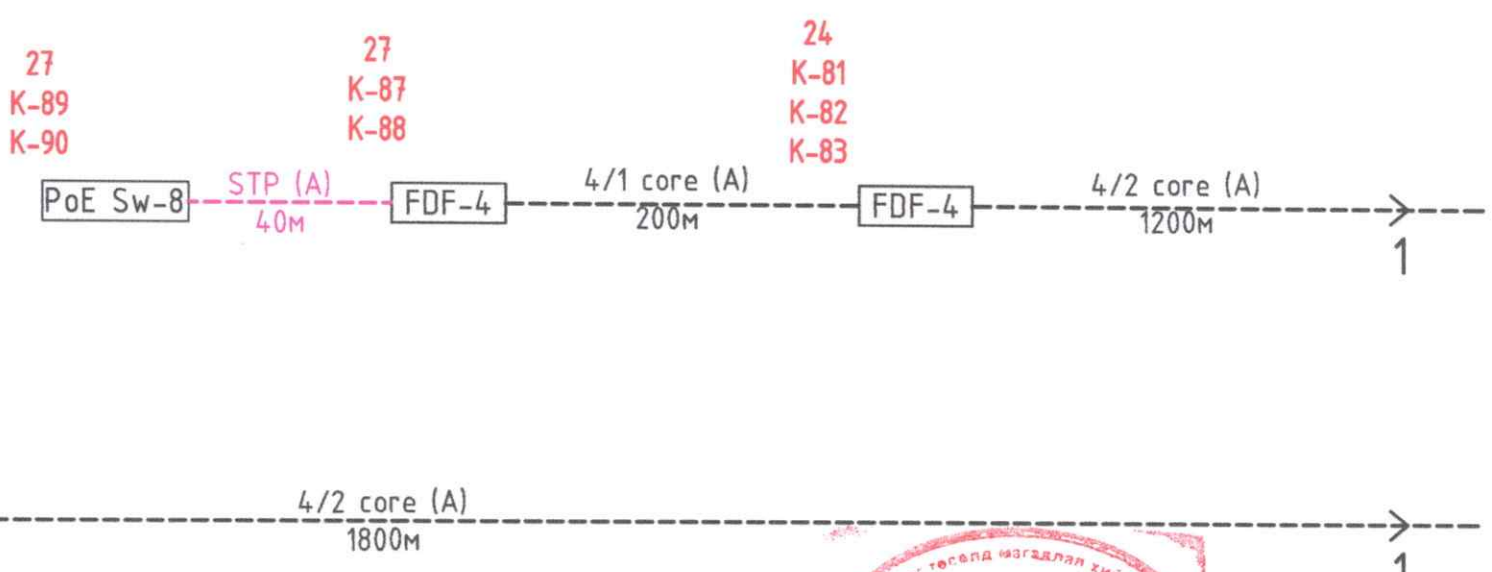

Улаанбаатар хот Чингэлтэй дүүрэг 17-Р ХОРООНЫ НУТАГ ДЭВСГЭРИЙН ХЯНАЛТЫН КАМЕРЖУУЛАЛТЫН АЖЛЫН ЗУРАГ				
Кабелийн тархалтын схем-зураг-1				Үе шат: А.3
Инженер	Г.Урантуяа	Г.Урантуяа	Шифр: НК-10/24	Огноо: 2024.05
Гүйцэтгэсэн	Д.Дондогмаа	Д.Дондогмаа	Зургийн дугаар: ГХ-48	Хуудас: 54
Шалгасан	Г.Урантуяа	Г.Урантуяа		

КАБЕЛЫН ТАРХАЛТЫН СХЕМ ЗУРАГ-2

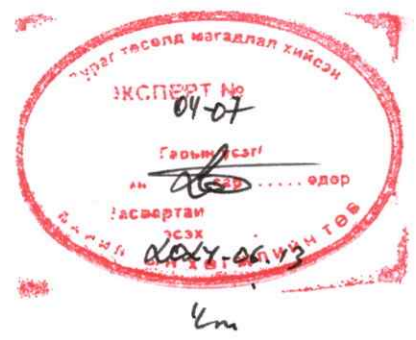
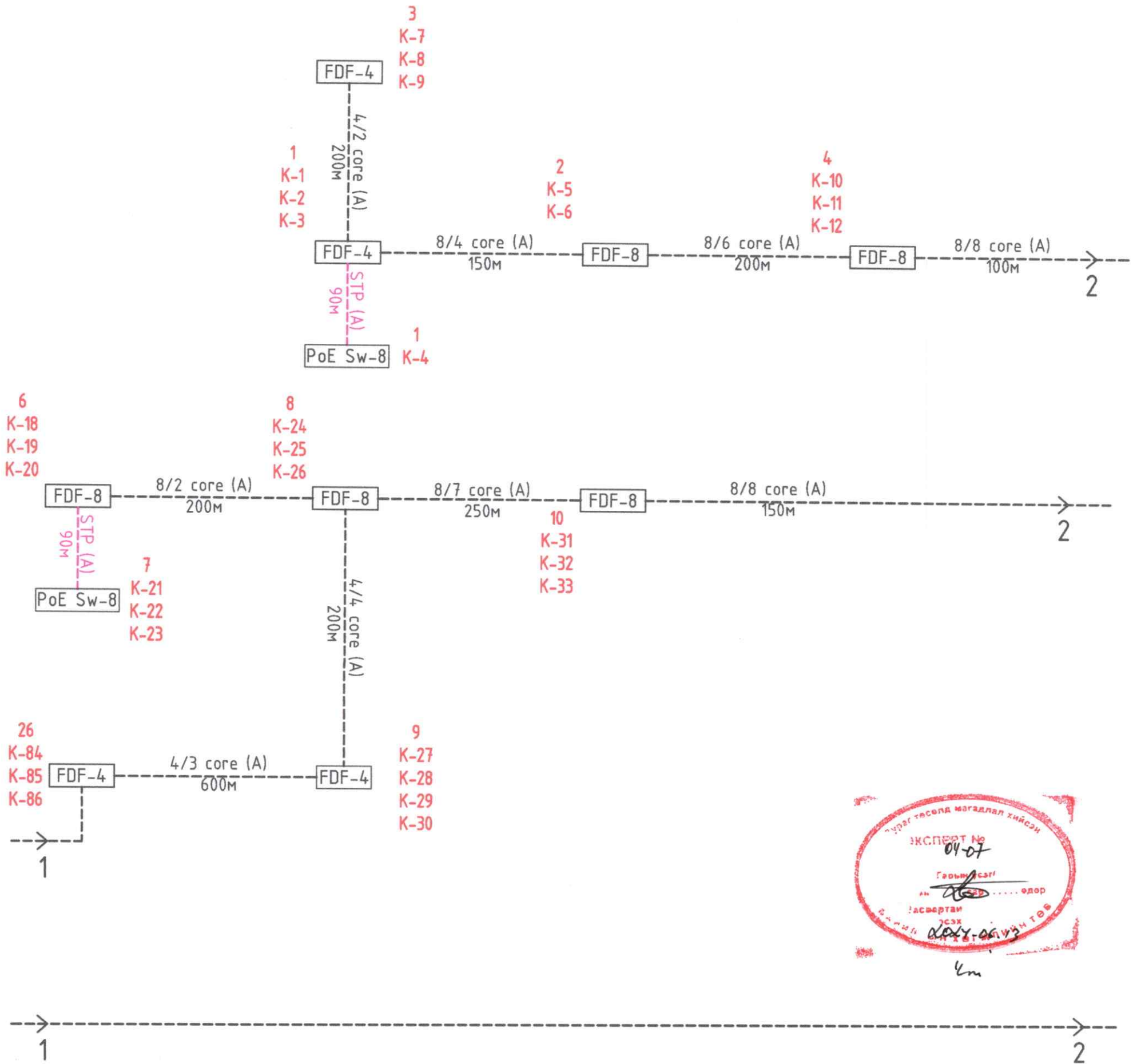

Улаанбаатар хот Чингэлтэй дүүрэг 17-р хорооны НУТАГ ДЭВСГЭРИЙН ХЯНАЛТЫН КАМЕРЖУУЛАЛТЫН АЖЛЫН ЗУРАГ				
Кабелийн тархалтын схем зураг-2				Үе шат: A.3
Инженер	Г.Урантуяа	Т.Урантуяа	Шифр: НК-10/24	Масштаб:
Гүйцэтгэсэн	Д.Дондогмаа	Дондогмаа	Инженер	Огноо: 2024.05
Шалгасан	Г.Урантуяа	Т.Урантуяа	Зургийн дугаар: ГХ-49	Хуудас: 54

КАБЕЛЫН ТАРХАЛТЫН СХЕМ ЗУРАГ-3

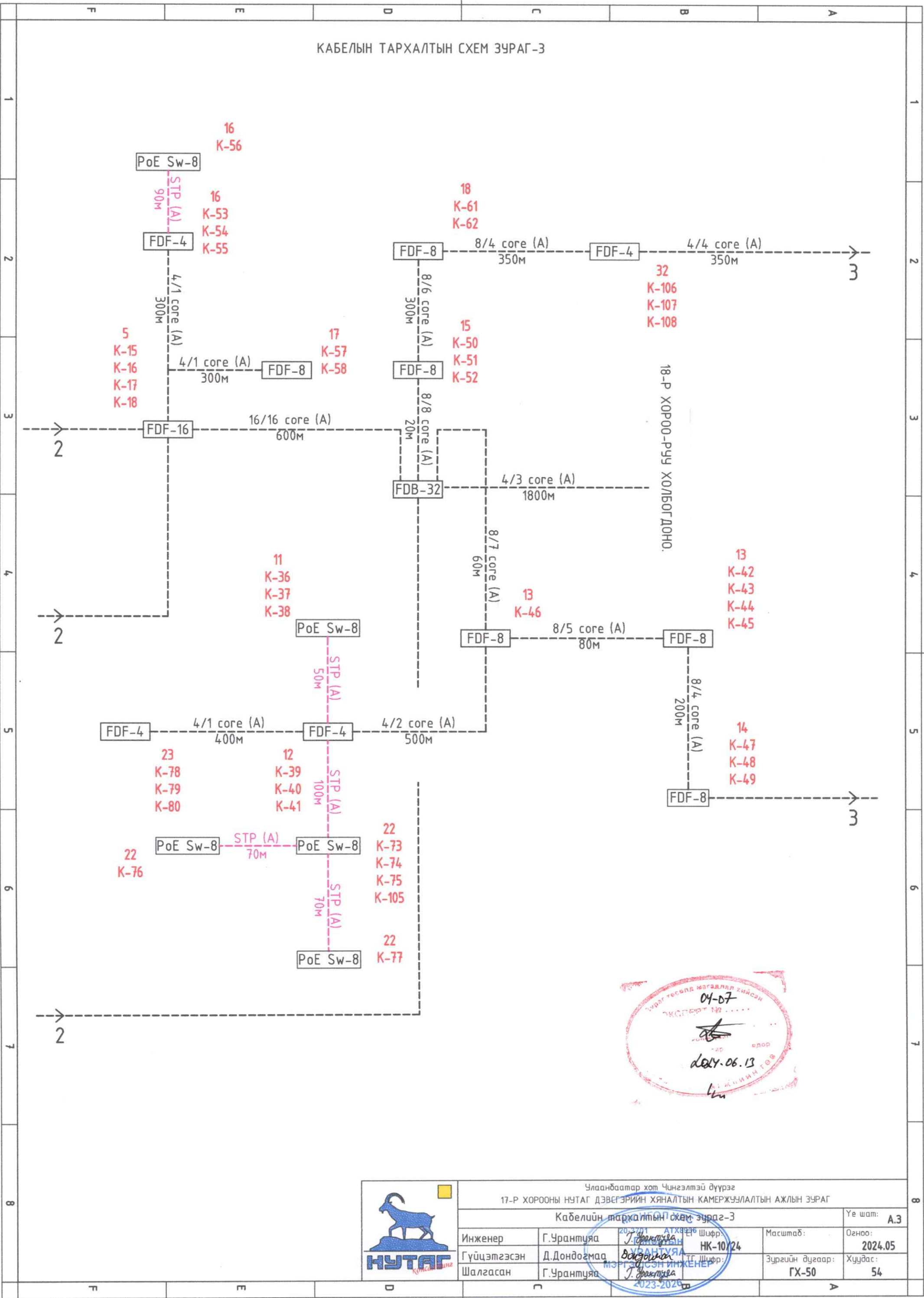

04-07
 2024.06.13
 ШИЖИМ ТӨГ



Улаанбаатар хот Чингэлтэй дүүрэг 17-Р ХОРООНЫ НУТАГ ДЭВЭГЭРИЙН ХЯНАЛТЫН КАМЕРЖУУЛАЛТЫН АЖЛЫН ЗУРАГ				Үе шат: A.3
Кабелийн тархалтын схем зураг-3				Огноо: 2024.05
Инженер	Г.Урантуяа	Шифр: НК-10/24	Масштаб: ГХ-50	Хуудас: 54
Гүйцэтгэсэн	Д.Дондогмаа	Шифр: МЭРГЭГЧ СЭН ИНЖЕНЕР	Зургийн дугаар: ГХ-50	
Шалгасан	Г.Урантуяа	Шифр: 2023-2026		

КАБЕЛЫН ТАРХАЛТЫН СХЕМ ЗУРАГ-4

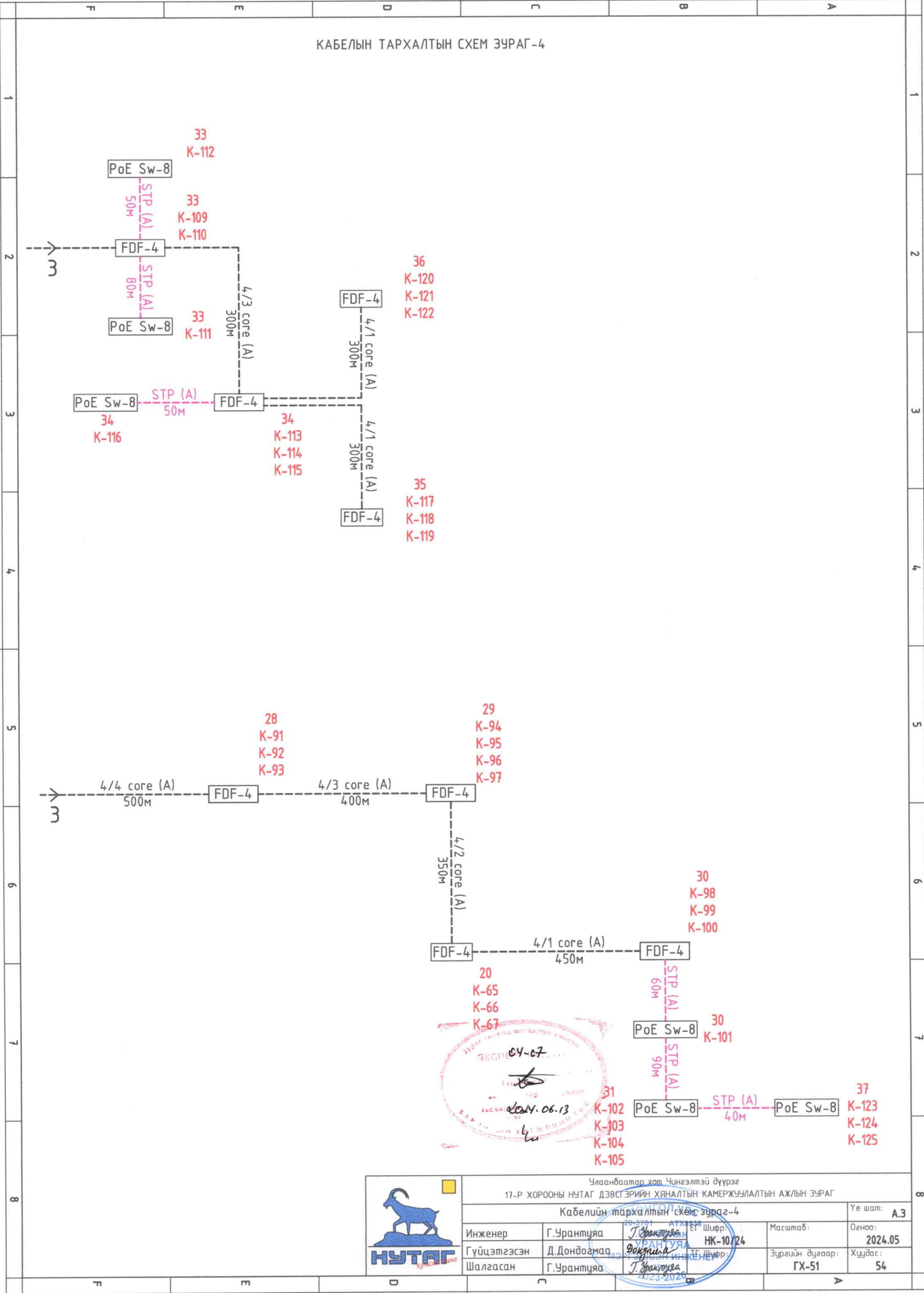

ЭХЭГ
 04-07
 2024.06.13
 Г.УРАНЦУЯ



Улаанбаатар хот Чингэлтэй дүүрэг 17-Р ХОРООНЫ НУТАГ ДЭВСГЭРИЙН ХЯНАЛТЫН КАМЕРЖУУЛАЛТЫН АЖЛЫН ЗУРАГ			
Кабелийн тархалтын схем зураг-4			Үе шат: A.3
Инженер	Г.Уранцүяа	Шифр: НК-10/24	Масштаб:
Гүйцэтгэсэн	Д.Дондогмаа	Шифр:	Огноо: 2024.05
Шалгасан	Г.Уранцүяа	Шифр:	Зургийн дугаар: ГХ-51
			Хуудас: 54

ХЯНАЛТЫН КАМЕРЫГ СУУРИЛУУЛАХ

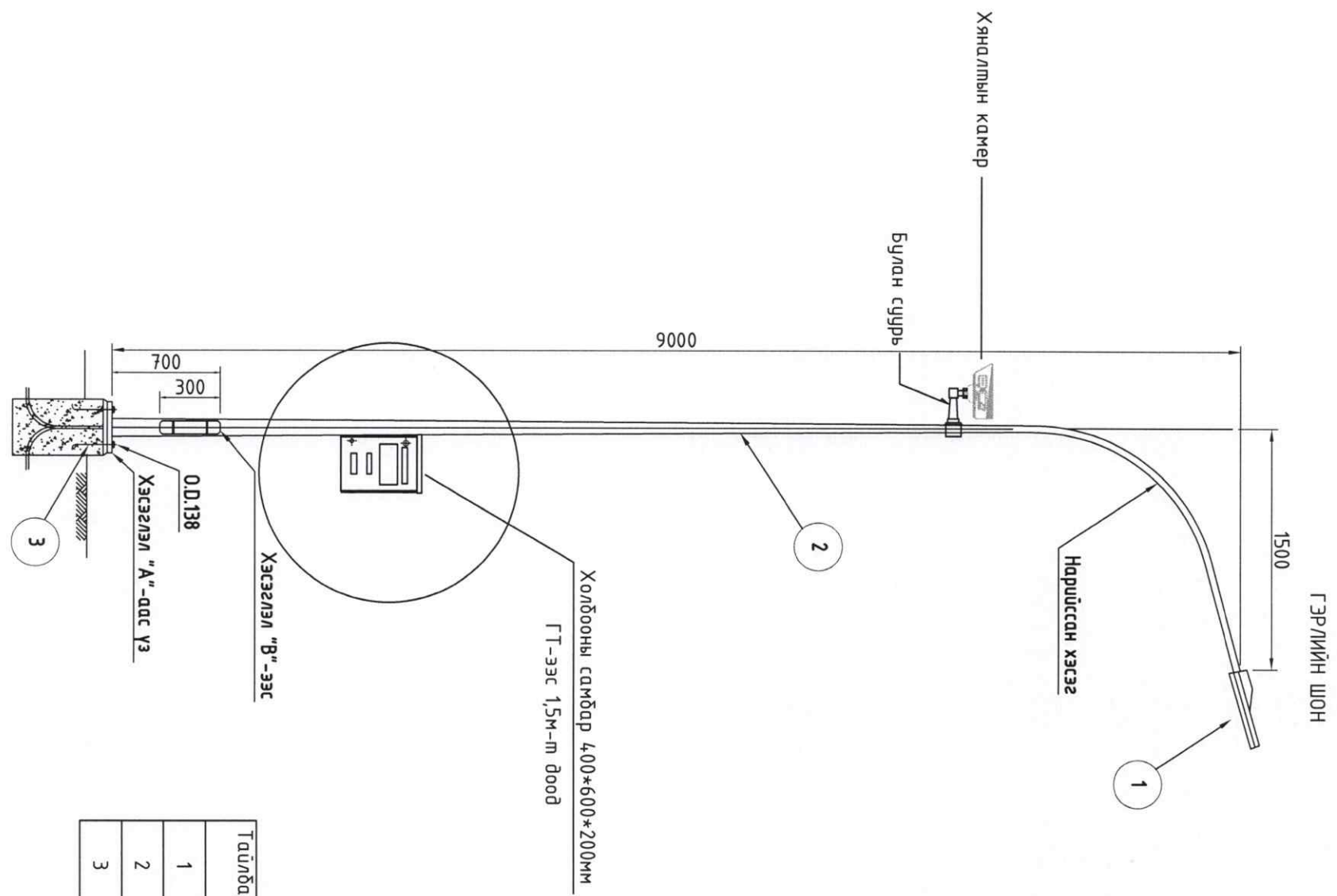

Тайлбар /Гэрэлт баганын зураг хар/

1	Гэрэл
2	Багана
3	Сурь

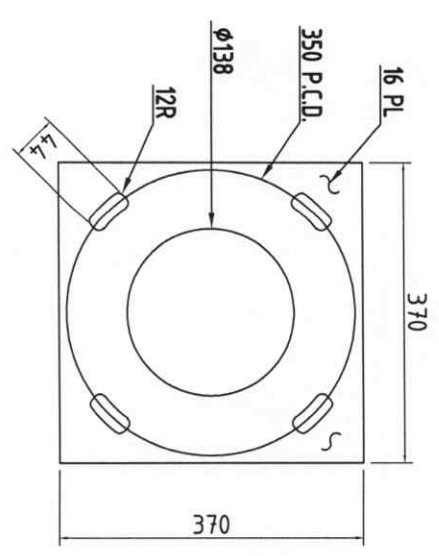

ХЭСЭГЛЭЛ А СУУРИЙН ХЭСЭГ

ХЭСЭГЛЭЛ В
Тогны хэсэг

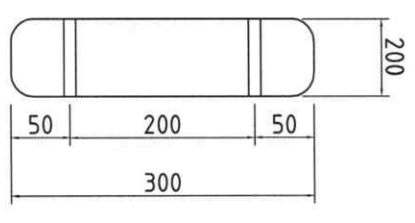

ЭХСЛЭГТ
04-07
2024.06.13
Хяналтын камерийг суурилуулах
ЭХСЛЭГТ
2023-2026



Улаанбаатар хот Чингэлтэй дүүрэг
17-р хорооны НУТАГ ДЭВСГЭРИЙН ХЯНАЛТЫН КАМЕРЖУУЛАЛТЫН АЖЛЫН ЗЭРАГ

Хяналтын камерыг суурилуулах

Инженер	Г.Ураншүрээ	Масштаб:	А.3
Гүйцэтгэсэн	Д.Дондогмаа	Эргэцийн дугаар:	ГХ-52
Шалдасан	Г.Ураншүрээ	Хугацаа:	54
2023-2026		2024.05	

ХЯНАЛТЫН КАМЕРЫН СИСТЕМЫН ДЕТАЛЛ ЗУРАГ
Pixed/

ХЯНАЛТЫН КАМЕРЫН /ГАДНА ТАЛ /

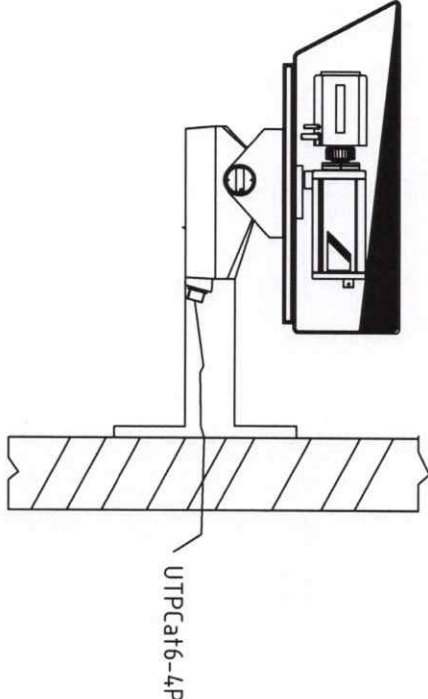

ЭРГЭДЭГ СУУРЬ /ТӨМӨР /

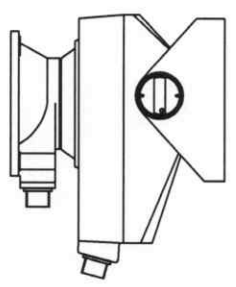

ХЯНАЛТЫН КАМЕР

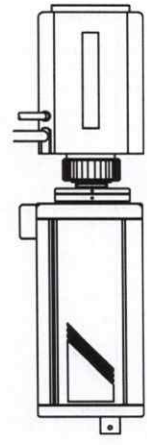

КАМЕРЫН ГАДНА ГЭР /ТӨМӨР /

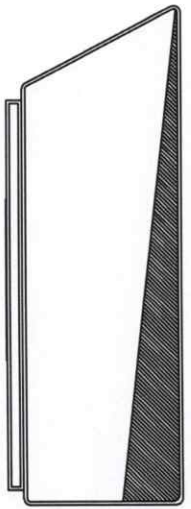

01-07
2024.05.13
[Red circular stamp with Mongolian text]

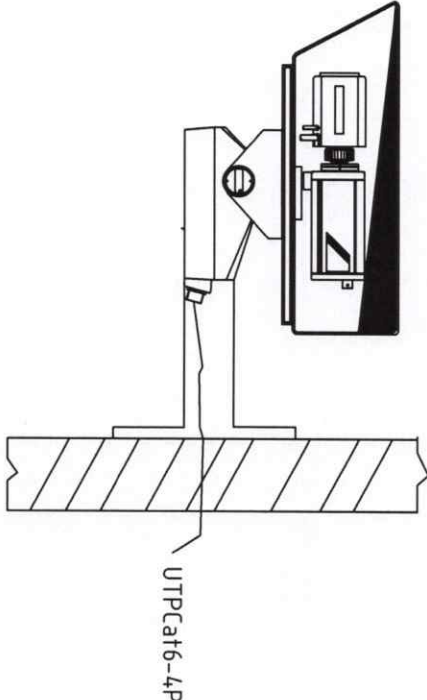
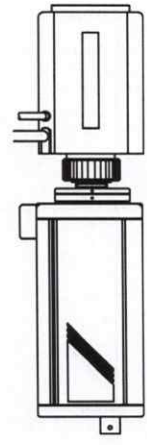
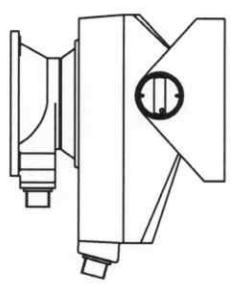
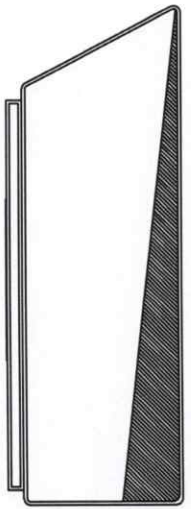
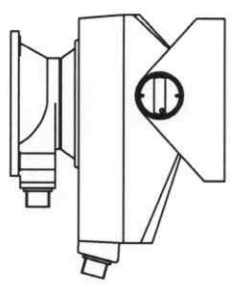
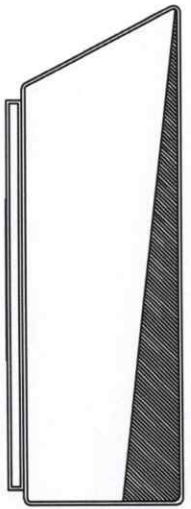
1	2	3	4	5	6	7	8																															
A	ХЯНАЛТЫН КАМЕРЫН /ГАДНА ТАЛ /				ХЯНАЛТЫН КАМЕР																																	
B																																						
C	ЭРГЭДЭГ СУУРЬ /ТӨМӨР /				КАМЕРЫН ГАДНА ГЭР /ТӨМӨР /																																	
D																																						
E																																						
F	<p>Улаанбаатар хот Чингэлтэй дүүрэг 17-р хорооны нутаг дэвсгэрийн ХЯНАЛТЫН КАМЕРЖУУЛАЛТЫН АЖЛЫН ЗУРАГ</p> <p>Хяналтын камерын детал зург 20.3701 47хх0056</p> <table border="1"> <tr> <td>Инженер</td> <td>Г.Урданшүрэг</td> <td>Г.Урданшүрэг</td> <td>Масштаб:</td> <td>Огноо:</td> </tr> <tr> <td>Гүйцэтгэсэн</td> <td>Д.Дондогмаа</td> <td>Д.Дондогмаа</td> <td>НК-10/24</td> <td>2024.05</td> </tr> <tr> <td>Шалгасан</td> <td>Г.Урданшүрэг</td> <td>Г.Урданшүрэг</td> <td>ГТ Шифр:</td> <td>Зурсийн дугаар:</td> </tr> <tr> <td></td> <td></td> <td></td> <td></td> <td>ГХ-53</td> </tr> <tr> <td></td> <td></td> <td></td> <td></td> <td>Худгас:</td> </tr> <tr> <td></td> <td></td> <td></td> <td></td> <td>54</td> </tr> </table> <p>Үе шал: А.3</p>				Инженер	Г.Урданшүрэг	Г.Урданшүрэг	Масштаб:	Огноо:	Гүйцэтгэсэн	Д.Дондогмаа	Д.Дондогмаа	НК-10/24	2024.05	Шалгасан	Г.Урданшүрэг	Г.Урданшүрэг	ГТ Шифр:	Зурсийн дугаар:					ГХ-53					Худгас:					54	<p>Үе шал: А.3</p>			
Инженер	Г.Урданшүрэг	Г.Урданшүрэг	Масштаб:	Огноо:																																		
Гүйцэтгэсэн	Д.Дондогмаа	Д.Дондогмаа	НК-10/24	2024.05																																		
Шалгасан	Г.Урданшүрэг	Г.Урданшүрэг	ГТ Шифр:	Зурсийн дугаар:																																		
				ГХ-53																																		
				Худгас:																																		
				54																																		

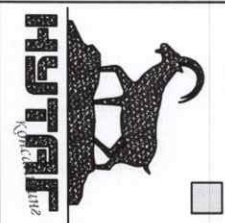

ХЯНАЛТЫН СИСТЕМИЙН БҮДҮҮВЧ

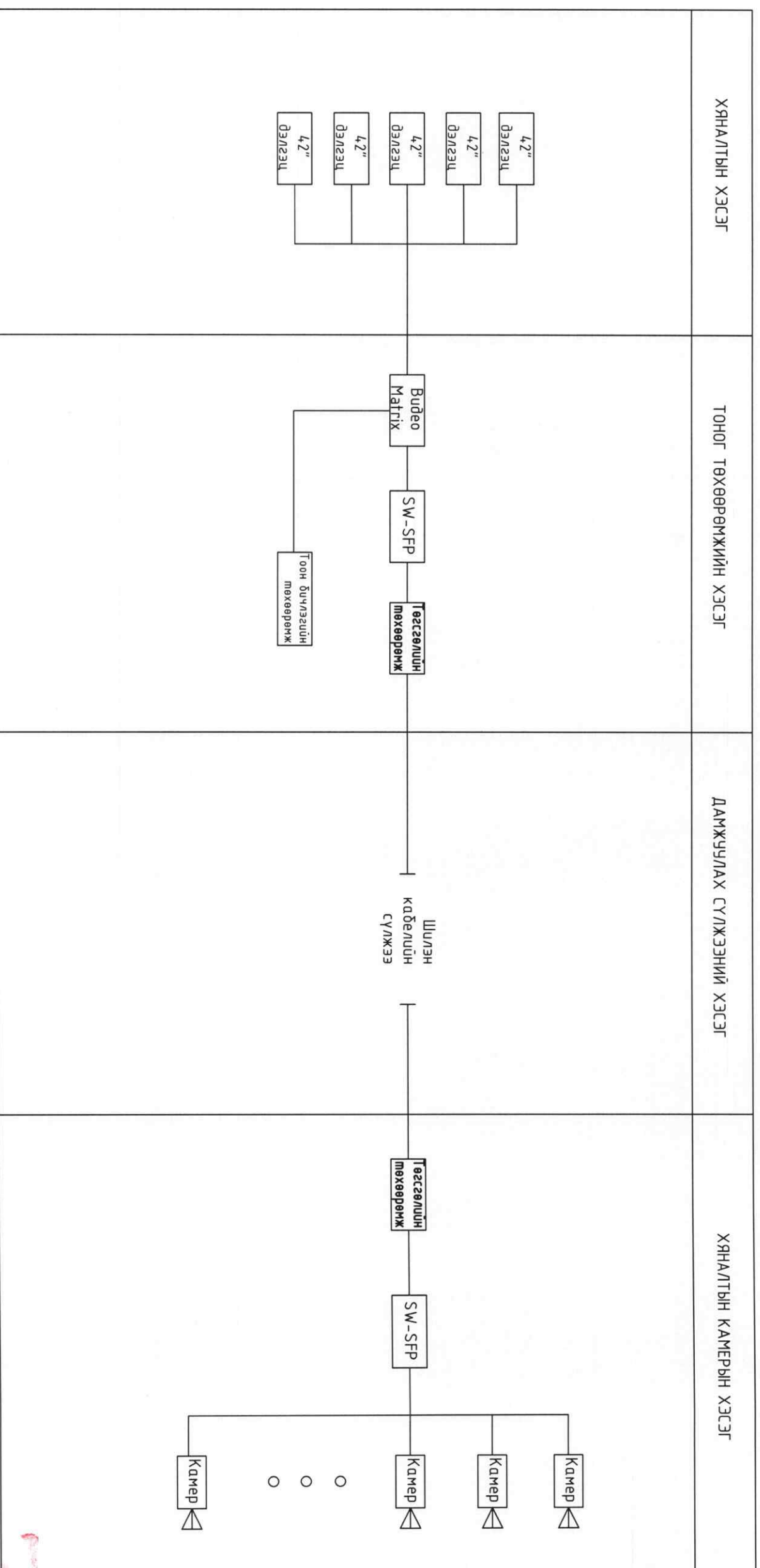

04-07
 2024.06.13
 [Red circular stamp with text and signature]



Улаанбаатар хот Чингэлтэй дүүрэг 17-р ХОРООНЫ НУТАГ ДЭВСГЭРИЙН ХЯНАЛТЫН КАМЕРЖУУЛАЛТЫН АЖЛЫН ЗЭРАГ			
Хяналтын системийн бүдүүвч			
Инженер	Г.Ураншүрэн	Г.Ураншүрэн	Масштаб: А.3
Гүйцэтгэгч	Д.Дондогмаа	Д.Дондогмаа	Огноо: 2024.05
Шалгасан	Г.Ураншүрэн	Г.Ураншүрэн	Хурдас: 54
Шилдэг 2024.06.13		ГХ-54	