

	1	2	3	4	5	6	7	8	
A	<div data-bbox="178 1305 430 1573" data-label="Image"> </div>								
B	<div data-bbox="493 252 535 682" data-label="Text"> <p>Зургийн ЕГ шифр: АК-24/06</p> </div>								
C	<div data-bbox="766 905 997 2092" data-label="Section-Header"> <p>Дархан-Уул аймаг, Дархан сум, 2-р баг 100 ХҮҮХДИЙН ЦЭЦЭРЛЭГИЙН БАРИЛГА (Ажлын зураг) ХОЛБОО ДОХИОЛЛЫН ХЭСЭГ-ХД</p> </div>								
D	<div data-bbox="1123 1350 1396 1617" data-label="Image"> </div>								
E	<div data-bbox="1270 994 1396 1795" data-label="Text"> <p>Захирал ... /Баасандагва/ Мэргэшсэн ... /Ц.Жавхлантөгс/</p> </div>								
F	<div data-bbox="1879 1172 1932 1751" data-label="Text"> <p>Улаанбаатар хот 2024 он</p> </div>								
	1	2	3	4	5	6	7	8	A3

1	2	3	4	5	6	7	8																																												
<p align="center">Ажлын зургийн үндсэн бүрдлийн жагсаалт</p> <table border="1"> <thead> <tr> <th>№</th> <th>Зургийн дугаар</th> <th>Зургийн нэр</th> <th>Тайлбар</th> </tr> </thead> <tbody> <tr> <td>1</td> <td>ХД-1</td> <td>Ажлын зургийн үндсэн бүрдлийн жагсаалт</td> <td></td> </tr> <tr> <td>2</td> <td>ХД-2</td> <td>Тайлбар бичиг</td> <td></td> </tr> <tr> <td>3</td> <td>ХД-3</td> <td>Таних тэмдэг</td> <td></td> </tr> <tr> <td>4</td> <td>ХД-4</td> <td>Материалын түүвэр/Эхлэл/</td> <td></td> </tr> <tr> <td>5</td> <td>ХД-5</td> <td>Материалын түүвэр/Төгсгөл/</td> <td></td> </tr> <tr> <td>6</td> <td>ХД-6</td> <td>Угсралтын бүдүүвч схемүүд</td> <td></td> </tr> <tr> <td>7</td> <td>ХД-7</td> <td>1-р давхрын мэдээлэл холбооны, сүлжээний байгуулалт</td> <td>1:150</td> </tr> <tr> <td>8</td> <td>ХД-8</td> <td>2-р давхрын мэдээлэл холбооны, сүлжээний байгуулалт</td> <td>1:150</td> </tr> <tr> <td>9</td> <td>ХД-9</td> <td>1-р давхрын дохиоллын системийн байгуулалт</td> <td>1:150</td> </tr> <tr> <td>10</td> <td>ХД-10</td> <td>2-р давхрын дохиоллын системийн байгуулалт</td> <td>1:150</td> </tr> </tbody> </table>								№	Зургийн дугаар	Зургийн нэр	Тайлбар	1	ХД-1	Ажлын зургийн үндсэн бүрдлийн жагсаалт		2	ХД-2	Тайлбар бичиг		3	ХД-3	Таних тэмдэг		4	ХД-4	Материалын түүвэр/Эхлэл/		5	ХД-5	Материалын түүвэр/Төгсгөл/		6	ХД-6	Угсралтын бүдүүвч схемүүд		7	ХД-7	1-р давхрын мэдээлэл холбооны, сүлжээний байгуулалт	1:150	8	ХД-8	2-р давхрын мэдээлэл холбооны, сүлжээний байгуулалт	1:150	9	ХД-9	1-р давхрын дохиоллын системийн байгуулалт	1:150	10	ХД-10	2-р давхрын дохиоллын системийн байгуулалт	1:150
№	Зургийн дугаар	Зургийн нэр	Тайлбар																																																
1	ХД-1	Ажлын зургийн үндсэн бүрдлийн жагсаалт																																																	
2	ХД-2	Тайлбар бичиг																																																	
3	ХД-3	Таних тэмдэг																																																	
4	ХД-4	Материалын түүвэр/Эхлэл/																																																	
5	ХД-5	Материалын түүвэр/Төгсгөл/																																																	
6	ХД-6	Угсралтын бүдүүвч схемүүд																																																	
7	ХД-7	1-р давхрын мэдээлэл холбооны, сүлжээний байгуулалт	1:150																																																
8	ХД-8	2-р давхрын мэдээлэл холбооны, сүлжээний байгуулалт	1:150																																																
9	ХД-9	1-р давхрын дохиоллын системийн байгуулалт	1:150																																																
10	ХД-10	2-р давхрын дохиоллын системийн байгуулалт	1:150																																																
A	B	C	D	E	F	A3	A3																																												



Дархан-Уул аймаг, Хонгор сум, 3-р баг
100 ХҮҮХДИЙН ЦЭЦЭРЛЭГИЙН БАРИЛГА

Ажлын зургийн үндсэн бүрдлийн жагсаалт

































Инженер	Ц.Жавхлантөгс	ЕГ шифр:	AK-21/18	Масштаб:	Уе шат:	A3
Гүйцэтгэсэн	С.Бямбацогт	ТГ шифр:		Зургийн дугаар:	Огноо:	2021.10
Шалгасан	Ц.Жавхлантөгс			Хуудас:	Хуудас:	10
				ХД-1		8

1	2	3	4	5	6	7	8
---	---	---	---	---	---	---	---

1	2	3	4	5	6	7	8																					
A	<p>Тайлбар бичиг</p> <p>1. Зураг хийх үндэслэл Уг барилгын холбоо дохиоллын ажлын зургийг архитектур барилга төлөвлөлтийн дагуу дор холбогдох норм дүрэм стандартуудыг үндэслэн гүйцэтгэв. -MNS 6586:2016 Барилга байгууламжийн мэдээлэл, холбоо, дохиоллын ажлын зураг боловсруулах. Ерөнхий шаардлага -БНБД 21-04-04 Галын дохиоллын төлөвлөлт, угсралт хийх дүрэм -БНБД 21-04-05 Барилга, байгууламжийн гал унтраах автомат төхөөрөмж, дохиоллын хэрэгсэл -БНБД 01-11-98 Зураг төсөл боловсруулах, зөвшөөрөлцөх, батлах дүрэм -MNS 5471-2005 Барилгын дотор холбоо дохиоллын сувагчлал ба кабелийн угсралт хийх улсын стандарт -MNS 5532:2016 Мэдээлэл, холбоо, дохиоллын тоног төхөөрөмжийн тэмдэглэгээ -MNS 6580:2016 Орон сууцны барилгын мэдээлэл, холбооны суурин сүлжээний төлөвлөлт. Ерөнхий шаардлага</p>																											
B	<p>2. Зургийн үндсэн шийдэл 2.1 Хотын телефон Хотын телефоны оролтыг 1-р давхрын ханаар JF 10x2x0.4 мм хосын кабелиар ф50 мм-ийн хуванцар яндан хоолойд сүвлэн оруулж, төлөвлөж буй кабелийн тавиураар дамжуулан 1-р давхрын холбооны самбарт байрлах 10x2 хосын холбооны хуваарилах хайрцагт холбоно. Шаардлагатай өрөөнүүдэд телефоны розеткуудыг шалнаас +0,4м-т харин хүүхэд байх өрөөнүүдэд +1,8м-т угсралтыг УТР 2x2x0.5 мм маркын умсаар шалан доогуур CD Ф22 мм даацын хуванцар хоолойд сүвлэн 1-р давхрын холбооны самбарт байрлах хуванцар хоолойд сүвлэн 1-р давхрын холбооны самбарт байрлах телефоны хуваарилах хайрцагт холдон холбоожуулна.</p> <p>2.2 Компьютерийн сүлжээ Гадна холбооны оролтоор сүлжээний шилэн кабелийг сүвлэн оруулж, жижүүрийн өрөөний ракт байрлах шилэн кабелийн төгсгөлийн төхөөрөмж болон шилэн кабелийн хубиргуур зэрэг тоног төхөөрөмжүүдэд холбоно. Шаардлагатай өрөөнүүдэд сүлжээний розеткуудыг шалнаас +0,4м-т харин хүүхэд байх өрөөнүүдэд +1,8м-т байхаар тус тус төлөвлөсөн ба угсралтыг УТР 4x2x0.5 Cat5e мм маркын умсаар шалан доогуур CD Ф22 мм даацын хуванцар хоолойд сүвлэн 1-р давхрын холбооны самбарт байрлах сүлжээний switch-нд нэгтгэн, жижүүрийн өрөөний ракт байрлах шилэн кабелийн төгсгөлийн тоног төхөөрөмж рүү төлөвлөсөн кабелийн тавиураар дамжуулан УТР 4x2x0.5 Cat5e мм маркын умсаар холбоно.</p> <p>2.3 Кабелийн телевиз Кабелийн телевизийн оролтыг ханаар шилэн кабелиар оруулах ба 1-р давхрын жижүүрийн өрөөний ракт байрлах кабелийн телевизийн шилэн кабелийн төгсгөлийн төхөөрөмжинд холбоно. Шаардлагатай өрөөнүүдэд кабелийн телевизийн розеткуудыг шалнаас +0,4м-т харин хүүхэд байх өрөөнүүдэд +1,8м-т байхаар тус тус төлөвлөсөн ба угсралтыг RG-9 мм маркын коаксаль кабелиар шалан доогуур CD Ф22 мм даацын хуванцар хоолойд сүвлэн 1-р давхрын холбооны самбарт байрлах кабелийн телевизийн салаалагчид нэгтгэн, жижүүрийн өрөөний ракт байрлах өсгөгчид холбоно. Захиалагч шилэн кабелийн сүлжээнд холбогдож, нэгдмэл үйлчилгээг сонгох нөхцөлд угсралтын явцад ажлын зурагт өөрчлөлт оруулж коаксаль кабель татахгүй байж болно.</p> <p>2.4 Ажиглалтын дурангийн систем Тус барилгын шаардлагатай хэсгүүдэд гадны болзошгүй халдлагаас хамгаалах зорилгоор ажиглалтын дурангийн системийг төлөвлөв. Ажиглалтын дурангийн умсуудыг 1-р давхрын жижүүрийн өрөөнд байрлах аналого камерийн DVR болон ажиглалтын дурангийн цахилгаан хангамжийн хайрцагт холбоно. Угсралтыг Coaxial 5C/дүрс/ болон CRVV-2x1.5мм/тэжээл/ кабелиудаар таазаар далд CD Ф16мм -ийн даацын хуванцар хоолойд сүвлэн хийнэ.</p> <p>2.5 Галын болон хамгаалалтын дохиолол Галын аюулаас хамгаалах зорилгоор галын дохиоллын умаа болон дулаан мэдрэгч төлөвлөсөн бөгөөд хүлээн авах станцыг 1-р давхрын жижүүрийн өрөөнд шалнаас +1,6 м-т суурилуулна. Шаардлагатай давхарт галын дохиоллын гар мэдээлэгч, дуут дохио өгөгчийг байрлуулна. Давхрын самбарт галын дохиоллын бүсүүдийг холдох нэгтгэх хайрцаг/сп-10/ төлөвлөж галын дохиоллын станцтай буюу төхөөрөмж хооронд RS-485 маркын умсаар холбоно. Галын дохиоллын холболтыг галд тэсвэртэй Fire proof-2x1.2мм-ийн умсаар таазаар далд CD Ф16мм даацын хуванцар хоолойд сүвлэн угсарна. Тог тасарсан үед галын дохиоллын станцыг доод тал нь 6 цаг тасралтгүй ажиллуулах тог даригч/UPS/ төлөвлөх шаардлагатай.</p>																											
C	<p>2.6 Зарлан мэдээлэх систем 1-р давхрын жижүүрийн өрөөнд зарлан мэдээлэх системийн удирдлагын пульта, өсөгч зэрэг тоног төхөөрөмжүүдийг төлөвлөв. Шаардлагатай өрөөнүүд болон нийтийн эзэмшлийн талбайд чанга яригччуудыг бүсчлэн төлөвлөсөн ба галд тэсвэртэй Fire proof-1x1.5мм маркын умсаар таазаар далд CD Ф16 мм даацын хуванцар хоолойд сүвлэж холбогдох төхөөрөмжүүдэд холбоно.</p> <p>2.7 Бусад Тус цэцэрлэгийн барилга нь зорьгүй учир холбооны босоо шугамаас жижүүрийн өрөөний хооронд таазаар кабелийн тавиур төлөвлөсөн ба угсралтын явцад кабелийн тавиураас өөр шийдлээр хийж болох ба зохиогчоос зөвшөөрөл авсны үндсэн дээр тус ажлыг хийвэл зохино. 1-р давхарт байрлах холбооны холбооны самбарыг 1-р давхрын цахилгааны самбарын газардуулгын хүрээнд ПВ-1x16мм.кв умсаар шалаар холбож гагна. Газардуулгатай холбогдолтой зургийг цахилгаан хангамжийн зургаас харж болох ба газардуулгатай холбоотой материалыг материалын түүвэрт оруулав. Газардуулгын эсэргүүцэл нь 4 Омоос хэтрэхгүй байвал зохино. Бүх угсралтыг зөвхөн зургийн дагуу мэрэгжлийн байгууллага хийж гүйцэтгэх шаардлагатай.</p>																											
D																												
E																												
F	<p>Дархан-Уул аймаг, Хөнгөр сум, 3-р баг 100 ХҮҮХДИЙН ЦЭЦЭРЛЭГИЙН БАРИЛГА</p> <p>Тайлбар бичиг</p> <table border="1" data-bbox="1764 1780 2016 2849"> <tr> <td>Инженер</td> <td>Ц.Жавхлантөгс</td> <td>ЕГ шифр:</td> <td>AK-21/18</td> <td>Масштаб:</td> <td>Уе шат:</td> <td>A3</td> </tr> <tr> <td>Гүйцэтгэсэн</td> <td>С.Бямбацогт</td> <td>ТТ шифр:</td> <td></td> <td>Зургийн дугаар:</td> <td>Огноо:</td> <td>2021.10</td> </tr> <tr> <td>Шалгасан</td> <td>Ц.Жавхлантөгс</td> <td></td> <td></td> <td>ХД-2</td> <td>Хуудас:</td> <td>10</td> </tr> </table> <p>Инженер: <i>С.Бямбацогт</i> Гүйцэтгэсэн: <i>С.Бямбацогт</i> Шалгасан: <i>Ц.Жавхлантөгс</i></p>							Инженер	Ц.Жавхлантөгс	ЕГ шифр:	AK-21/18	Масштаб:	Уе шат:	A3	Гүйцэтгэсэн	С.Бямбацогт	ТТ шифр:		Зургийн дугаар:	Огноо:	2021.10	Шалгасан	Ц.Жавхлантөгс			ХД-2	Хуудас:	10
Инженер	Ц.Жавхлантөгс	ЕГ шифр:	AK-21/18	Масштаб:	Уе шат:	A3																						
Гүйцэтгэсэн	С.Бямбацогт	ТТ шифр:		Зургийн дугаар:	Огноо:	2021.10																						
Шалгасан	Ц.Жавхлантөгс			ХД-2	Хуудас:	10																						



AUTOCAD
 "АВТОКАД" XXX

1	2	3	4	5	6	7	8	
Танух тэмбэг								
A	Нэрс		Тэмдэглэгээ		Нэрс			Тэмдэглэгээ
B	Хэрэглэгчийн үүр-  , хэрэглэгчийн үүрийг зээсэн тоо-(6)				Чанга яригч(таазанд далд угсрах, хананд ил суурилуулах)			
C	Хананд далд суурилуулах хэрэглэгчийн үүр/Телефон, Камб, ком.сүлжээ/				Зарлан мэдээлэх системийн удирдлагын фульм			
D	Шаланд далд суурилуулах хэрэглэгчийн үүр/Телефон, Камб, ком.сүлжээ/				Зарлан мэдээлэх системийн өсгөгч			AMP
E	Холбоо дохиоллын давхар дүнд болон айлд суурилагдах самбар				Кабелийн табиур			
F	Телефоны төсгөлийн 10x2 төхөөрөмж				Утас (интернэт)			
A	20 хэрэглэгч холдох дотуур холбооны станц				Утас (дохиолол, зарлан мэдээлэх)			
B	КАТВ-ийн салаалагч				Нүмгэн ханатай угсралтын яндан			
C	КАТВ-ийн телевизийн өсгүүр				Утас(Ажиглалтын дуран)			
D	Кабелийн телевизийн оптик хүлээн авагч/ONU/				Утас(Газардуулга)			
E	Галын дохиоллын хүлээн авах станц (гал/хамгаалалт/ ажиглалт)				Утас, кабелийн давхар хоорондын шилжилт			
F	Галын дохиоллын удирдах гар							
A	Тог баригч/UPS/							
B	Давхруудад байрлах нэгтгэх хайрцаг/Галын дохиоллын/							
C	Дохиоллын мэдрэгч (утсааны/дулааны/холомог/ хамгаалалтын/усны)							
D	Галын дохиоллын гар мэдээлэгч							
E	80 дб хүртэл авиа үүсгэх чадалтай түгшүүрийн дуут дохио өгөгч							
F	Барилгын дотор, гадна суурилуулах ажиглалтын дуран							
A	Эргэх төхөөрөмжтэй барилгын дотор, гадна суурилуулах ажиглалтын дуран							
B	Компьютерийн сүлжээний холдох төхөөрөмж(Router)							
C	Компьютерийн сүлжээний зангилаа(Switch)							
D	Рак/Зогсуур/							
E	Шилэн кабелийн төсгөлийн төхөөрөмж							
F	Компьютерийн сүлжээний зангилаа/Poe switch/							



Дархан-Уул аймаг, Хонгор сум, 3-р баг
100 ХҮҮХДИЙН ЦЭЦЭРЛЭГИЙН БАРИЛГА

Танух тэмбэг			
Инженер	Ц.Жавхлантөгс	ЕГ шифр:	AK-21/18
Гүйцэтгэсэн	С.Бямбацогт	ТТ шифр:	
Шалгалсан	Ц.Жавхлантөгс	Зургийн дугаар:	ХД-3
Масштаб:		Огноо:	2021.10
Үе шат:	А3	Хуудас:	10

1	2	3	4	5	6	7	8
Материалын түүвэр /Эхлэл/							
А							
Телефон							
Д/д	Нэр	Маяг	Хэм. нэгж	Тоо	Тайлбар		
1	Телефоны розетка	Telephone socket	ш	9	Хананы		
2	Телефоны розетка	Telephone socket	ш	-	Шалны		
3	Зэс дамжуулагчтай полиэтилен тусгаарлагчтай полиэтилен бүрхүүлтэй 4 судастай утас	UTP CAT.5 0.5mm-2P	м	320			
4	Олон хосын кабелиг хэрэглэгчтэй холбох хуваарилах хайрцаг	DP-10	ш	1			
5	Зэс дамжуулагчтай полиэтилен тусгаарлагчтай полиэтилен бүрхүүлтэй тосон кабель	JF-10x2x0.4 мм	м	-	Гадна зурагт тусгах		
6	Дотуур холбооны телефон станц/PBX/	20 хэрэглэгч	ком	-			
Б							
Компьютер сүлжээ (Интернет)							
1	Компьютер сүлжээний розетка	LAN socket	ш	11	Хананы		
2	Компьютер сүлжээний розетка	LAN socket	ш	-	Шалны		
3	Компьютер сүлжээний салаалагч	Switch 12 port	ш	1			
4	Шилэн кабелийн хувиргуур	Media converter	ш	1			
5	Шилэн кабелийн төгсгөлийн төхөөрөмж	FDI	ш	1			
6	Зэс дамжуулагчтай полиэтилен тусгаарлагчтай полиэтилен бүрхүүлтэй 8 судастай утас	UTP CAT.5e 0.5mm-4P	м	450			
С							
Кабелийн телевиз							
1	Кабелийн телевизийн розетка		ш	11	Хананд		
2	Кабелийн телевизийн розетка		ш	-	Шалны		
3	Кабелийн телевизийн салбарлагч	5-860 мГц, 10 dB	ш	2	6 чиглэл		
4	Кабелийн телевизийн өсгөгч		ш	1			
5	Кабелийн телевизийн шилэн кабелийн төгсгөлийн төхөөрөмж	ONU	ш	1			
6	Зэс дамжуулагчтай полиэтилен тусгаарлагчтай ПВ бүрхүүлтэй коаксаль кабель	Coaxial cable RG-9	м	380			
7	Зэс дамжуулагчтай полиэтилен тусгаарлагчтай ПВ бүрхүүлтэй коаксаль кабель	Coaxial cable RG-11	м	25	Босоо шугаманд		
Д							
Е							
Ф							
А				Б			
Хяналтын камер							
Д/д	Нэр	Маяг	Хэм. нэгж	Тоо	Тайлбар		
1	Хяналтын камер /Гадна суурилуулах/	IP66, 600TVL,3.6mm	ш	4			
2	Хяналтын камер /Дотор суурилуулах/	600TVL,3.6mm	ш	8			
3	Хяналтын камерийн дүрс хүлээн авах станц	DVR 16 ch, 4TB	ш	1			
4	Хяналтын камерийн ажилгялалтын дэлгэц	21" LCD Monitor	ш	1			
5	Зэс дамжуулагчтай полиэтилен тусгаарлагчтай утас	CRVV 2x1.5 мм	м	650	Тэжээл		
6	Зэс дамжуулагчтай полиэтилен тусгаарлагчтай ПВ бүрхүүлтэй коаксаль кабель	Coaxial cable 5C	м	650	Дүрс		
7	Ажилгялалтын дүрсний цахилгаан хангамжийн хайрцаг/PSB/	PSPRO-DC-6	ш	3			
Г							
Д							
Е							
Ф							
1				2			
3				4			
5				6			
7				8			
А3				А3			

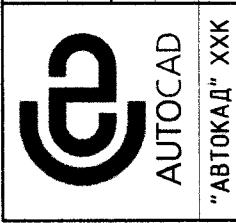

Дархан-Уул аймаг, Хонгор сум, 3-р баг
100 ХҮҮХДИЙН ЦЭЦЭРЛЭГИЙН БАРИЛГА
Материалын түүвэр/Эхлэл/

Инженер	Ц.Жавхлантөгс	ЕГ шифр:	AK-21/18	Масштаб:	Уг шат: А3
Гүйцэтгэсэн	С.Бямбацогол	ТТ шифр:		Огноо:	2021.10
Шалгасан	Ц.Жавхлантөгс			Зургийн дугаар:	ХД-4
				Хуудас:	10

	1	2	3	4	5	6	7	8	
A	<div data-bbox="178 1305 430 1573" data-label="Image"> </div>								
B	<div data-bbox="493 252 535 682" data-label="Text"> <p>Зургийн ЕГ шифр: АК-24/06</p> </div>								
C	<div data-bbox="766 905 997 2092" data-label="Section-Header"> <p>Дархан-Уул аймаг, Дархан сум, 2-р баг 100 ХҮҮХДИЙН ЦЭЦЭРЛЭГИЙН БАРИЛГА (Ажлын зураг) ХОЛБОО ДОХИОЛЛЫН ХЭСЭГ-ХД</p> </div>								
D	<div data-bbox="1123 1350 1396 1617" data-label="Image"> </div>								
E	<div data-bbox="1270 994 1396 1795" data-label="Text"> <p>Захирал ... /Баасандагва/ Мэргэшсэн ... /Ц.Жавхлантөгс/</p> </div>								
F	<div data-bbox="1879 1172 1942 1751" data-label="Text"> <p>Улаанбаатар хот 2024 он</p> </div>								
	1	2	3	4	5	6	7	8	A3

1	2	3	4	5	6	7	8																								
Материалын түүвэр /Төгсгөл/																															
A	Д/д	Нэр	Маяг	Хэм. нэгж	Тоо	Тайлбар																									
	Галын дохиолол																														
	1	Галын дохиололын станц	10 зона мэдэрдэг	ш	1	Хананы																									
	2	Галын дохиололын удирдлагын гар	C2000-M	ш	1	Хананы																									
	3	Утаа мэдрэх галын дохиололын мэдээлэгч	ИП 212-41М	ш	45																										
	4	Дулаан мэдрэх галын дохиололын мэдээлэгч	ИП 101-1А	ш	4																										
	5	Хамгаалалтын дохиололын мэдээлэгч	ИО 409-28 "РАПИД"	ш	-																										
	6	Гараар удирдах галын дохиололын мэдээлэгч	ИПР 514-2	ш	3																										
	7	80 дБ хүртэл авиа үүсгэх чадалтай түгшүүрийн дуут дохио өгөгч	SIM LD 95	ш	3																										
	8	Зэс дамжуулагчтай полиэтлен тусгаарлагчтай полиэтлен бүрхүүлтэй галд мэсвэртэй утас	Fire proof 2x1.2мм	м	850																										
	9	Угсралтын утас/Төхөөрөмж хооронд/	RS-485	м	25																										
	10	Тог баригч/UPS/		ш	1																										
	11	Галын дохиоллын нэглэгч хайрцаг	Сигнал-10	ш	1																										
	12	Импальсын тэжээлийн блок	RV, 20А	ш	1																										
	Зарлан мэдээлэх систем																														
	1	Чанга яригч (таазны)	Ceiling speaker 6W	ш	20																										
	2	Чанга яригч (хананы)	Wall speaker 20W	ш	-																										
	3	Зарлал мэдээллийн системийн микрофон		ш	1																										
	4	Зарлал мэдээллийн системийн станц	Захиалагчийн сонголт	ш	1																										
	5	Чанга яригчудын чадлын өсгөгч	1x250Watt	ш	1																										
	6	Зэс дамжуулагчтай полиэтлен тусгаарлагчтай утас	Fire proof-2x15мм	м	320																										
	Бусад материал тоног төхөөрөмж																														
	1	Даацын хуванцар хоолой	CD-Ф16мм	м	1820	Таазар																									
	2	Даацын хуванцар хоолой	CD-Ф22мм	м	1150	Шалаар																									
	3	Даацын хуванцар хоолой	PVC - Ф50мм	м	20	Босоо шугам																									
	4	Дабхарын самбар	500x600hx220 мм	ш	4																										
	5	Газардуулга/утас/	ПВ-1x16мм.кВ	м	20																										
	6	Цахилгаан тэжээлийн шулуутгагч гүйдэл хүчдэл баригч /UPS/	220 В/24 В, 6А t=15 мин, P=4 kVa	ш	1																										
	7	Кабелийн тавиур	l=2м, өргөн=200мм	ш	10																										
	8	Кабелийн тавиур тогтоогч		ш	20																										
B																															
C																															
D																															
E																															
F	<div style="display: flex; justify-content: space-between; align-items: center;">  <div style="text-align: right;"> <p>Дархан-Уул аймаг, Хөнгөр сум, 3-р баг 100 ХҮҮХДИЙН ЦЭЦЭРЛЭГИЙН БАРИЛГА Материалын түүвэр/Төгсгөл/</p> <table border="1" style="font-size: small;"> <tr> <td>Инженер</td> <td>Ц.Жавхлантөгс</td> <td>ЕГ шифр:</td> <td>AK-21/18</td> <td>Масштаб:</td> <td></td> <td>Уе шалт:</td> <td>A3</td> </tr> <tr> <td>Гүйцэтгэсэн</td> <td>С.Бямбацогт</td> <td>ТТ шифр:</td> <td></td> <td>Зургийн дугаар:</td> <td>ХД-5</td> <td>Огноо:</td> <td>2021.10</td> </tr> <tr> <td>Шалгасан</td> <td>Ц.Жавхлантөгс</td> <td></td> <td></td> <td></td> <td></td> <td>Хуудас:</td> <td>10</td> </tr> </table> </div> </div>							Инженер	Ц.Жавхлантөгс	ЕГ шифр:	AK-21/18	Масштаб:		Уе шалт:	A3	Гүйцэтгэсэн	С.Бямбацогт	ТТ шифр:		Зургийн дугаар:	ХД-5	Огноо:	2021.10	Шалгасан	Ц.Жавхлантөгс					Хуудас:	10
Инженер	Ц.Жавхлантөгс	ЕГ шифр:	AK-21/18	Масштаб:		Уе шалт:	A3																								
Гүйцэтгэсэн	С.Бямбацогт	ТТ шифр:		Зургийн дугаар:	ХД-5	Огноо:	2021.10																								
Шалгасан	Ц.Жавхлантөгс					Хуудас:	10																								
1	2	3	4	5	6	7	8																								

Угсралтын бүрдүүвч схемүүд

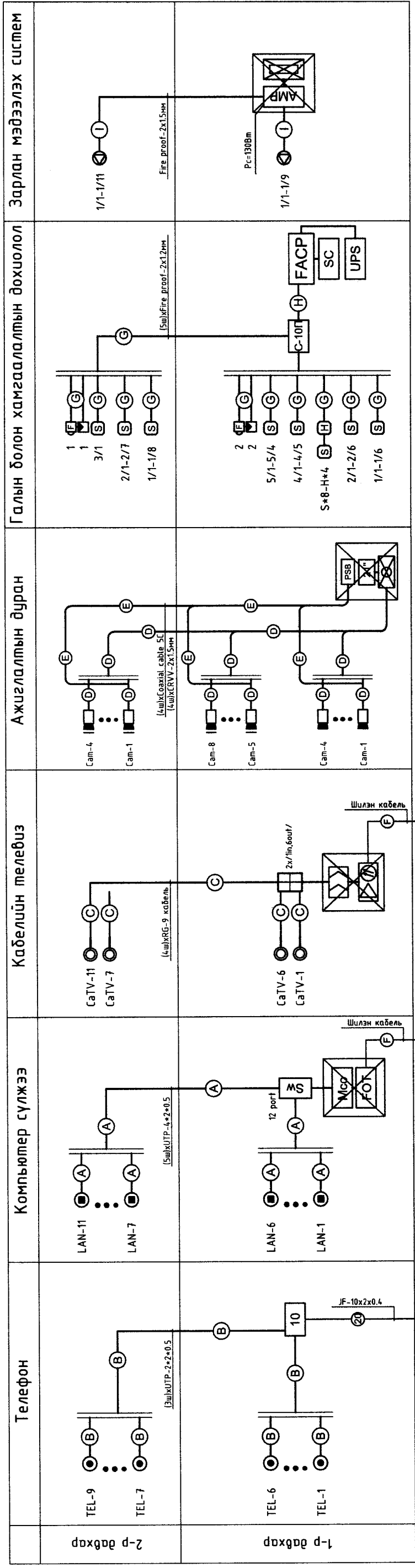

Хотнын телефоны оролт
JF10x2x0.4 мм

Интернетийн оролт
Шилэн кабель

КаТВ оролт
Шилэн кабель

Кабелийн марк, Танихтэмдэг

Таних тэмдэг	Кабелийн марк	Зориулалт
①	UTP 4x2x0.5мм Cat5e	Компьютерийн сүлжээ
②	UTP-2x2x0.5мм Cat5	Телефон системд
③	RG-9	Кабелийн төлөвүз
④	Coaxial cable 5C	Камерын дүрс
⑤	CRVV-2x1.5мм	Камерын тэжээл
⑥	Fire proof-2x1.2мм	Галын дохиолол
⑦	RS-485 кабель	Галын дохиолол
⑧	Fire proof-2x1.5мм	Зарлан мэдээлэх
⑨	FO...Core	Шилэн кабель
⑩	ТПП-10x2x0.4мм	Телефон системд



Дархан-Уул аймаг, Хонгор сум, 3-р баг
100 ХҮҮХДИЙН ЦЭЦЭРЛЭГИЙН БАРИЛГА

Угсралтын бүрдүүвч схемүүд

Инженер	Ц.Жавхлантөгс	ЕГ шифр:	AK-21/18	Масштаб:	1:1
Гүйцэтгэсэн	С.Бямбацогт	ТТ шифр:		Зургийн дугаар:	ХД-6
Шалгасан	Ц.Жавхлантөгс			Огноо:	2021.10
				Хуудас:	10
				Үе шалт:	АЗ

1-р давхрын мэдээлэл холбооны, сүлжээний байгуулалт M1:150

Хананд гаргах нш
Бэлтгэх нүх 600х500х220мм
Шалнаас +1.5м-м

Вх3ш, Ах5ш, Сх5ш
3(PVC- Ø50мм)

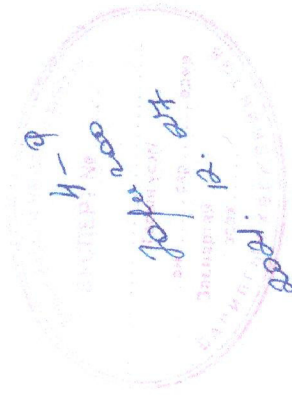
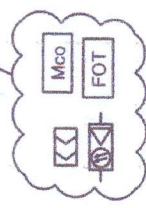
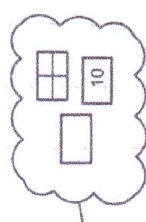
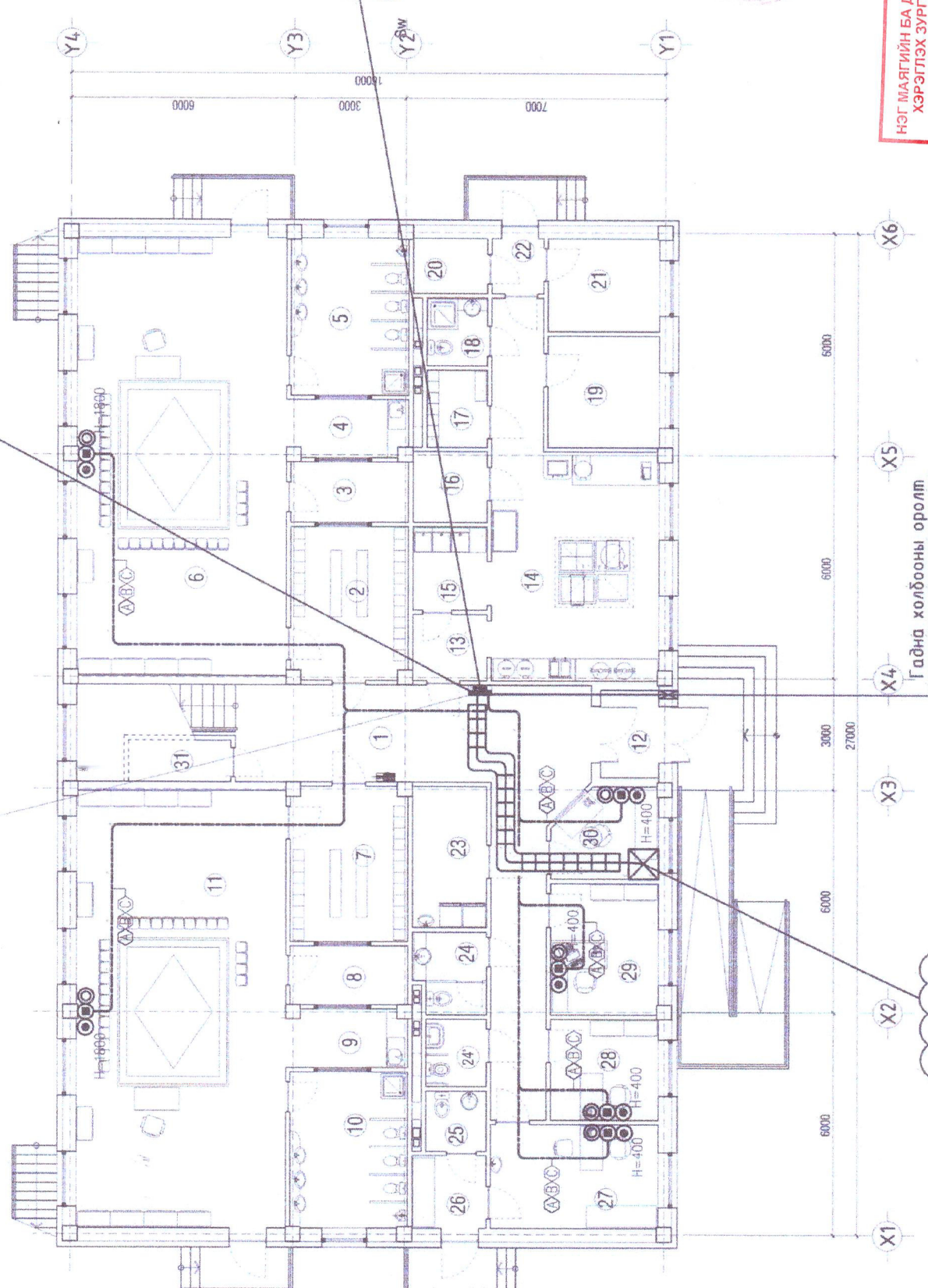

НЭГ МАЯГИЙН БА ДАВТАН ХЭРЭГЛЭХ ЗУРГИЙН ХОЛБОЛТ
ЭНЭ ХУУДАС: ЗАСВАРТАЙ, ЗАСВАРГУЙ, ХҮЧИНГҮЙ
АРХИТЕКТОР, ИНЖЕНЕР
ГҮЙЦЭТГЭСЭН
ШАЛГАСАН

Өрөөний тодорхойлолт		Зөвшөөрөлцсөн:		Инженер		Гүйцэтгэсэн		Шалгалсан		1-р давхрын мэдээлэл холбооны, сүлжээний байгуулалт		Үе шат: АЗ	
ДА	Өрөөний нэр	С/Б	Ц/З	Х/А	Ц/Б	Д/Г/ХТ	Ц.Жавхлантагс	С.Бямбацогт	Ц.Жавхлантагс	Инженер	Гүйцэтгэсэн	Шалгалсан	Үе шат: АЗ
1	Компирер	С/Б	Ц/З	Х/А	Ц/Б	Д/Г/ХТ	Масштаб: 1:150	ЭГ шифр: АК-21/18	ТГ шифр: ХД-7	Огноо: 2021.10	Хуудас: 10		
2	Хүнсэн ааж. хуядас солих өрөө												
3	Хөвчил гудас хураах өрөө												
4	Алга тавыг угаах өрөө												
5	Ариун цэврийн өрөө												
6	Бүлгийн анги												
7	Хүнсэл ааж. хуядас солих өрөө												
8	Хөвчил гудас хураах өрөө												
9	Алга тавыг угаах өрөө												
10	Ариун цэврийн өрөө												
11	Бүлгийн анги												
12	Гонк												
13	Хол түгээх хэсэг												
14	Гал тогоо												
15	Улаалын хэсэг												
16	Хүнс ногооны агуулах												
17	Ажлын хуядас солих өрөө												
18	Ариун цэврийн өрөө												
19	Хураал хүнсний агуулах												
20	Цахилгааны шалтгий өрөө												
21	Дулааны уэль												
22	Гонк												
23	Цагаан харагдал уаалга												
24	Ариун цэврийн өрөө												
25	Ариун цэврийн өрөө (ХБ/үргэл)												
26	Ариун цэврийн өрөө												
27	Тусгаарлах өрөө												
28	Эмчийн өрөө												
29	Ажлын өрөө												
30	Зорилгын өрөө												
31	Жижүүр												
	Цахилгаан фидлагийн өрөө												
	Нийл												387.12

2-р давхрын мэдээлэл холбооны, сүлжээний байгуулалт М1:150

Өрөөний тодорхойлолт

Д.д	Өрөөний нэр	талбай /м2/
32	Шатны хөнгөл	11.16
33	Коридор	18.90
34	Хүлээн авах, хувицаж солих өрөө	12.96
35	Хөгжил гурдас хураах өрөө	5.05
36	Алга таваг угаах өрөө	4.99
37	Арвун цэврийн өрөө	13.31
38	Бүтлийн анги	66.52
39	Хүлээн авах, хувицаж солих өрөө	12.96
40	Хөгжил гурдас хураах өрөө	5.05
41	Алга таваг угаах өрөө	4.99
42	Арвун цэврийн өрөө	13.31
43	Бүтлийн анги	66.52
44	Чайрзурчлалтын танхим	79.14
45	Дуу холжмын танхим	79.14
46	Ажлын өрөө	10.40
	Нийт	404.52

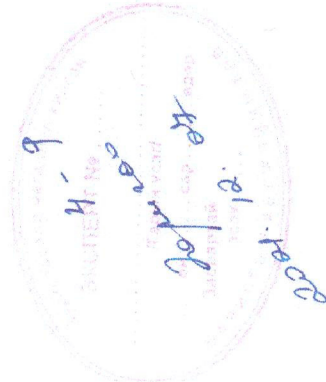
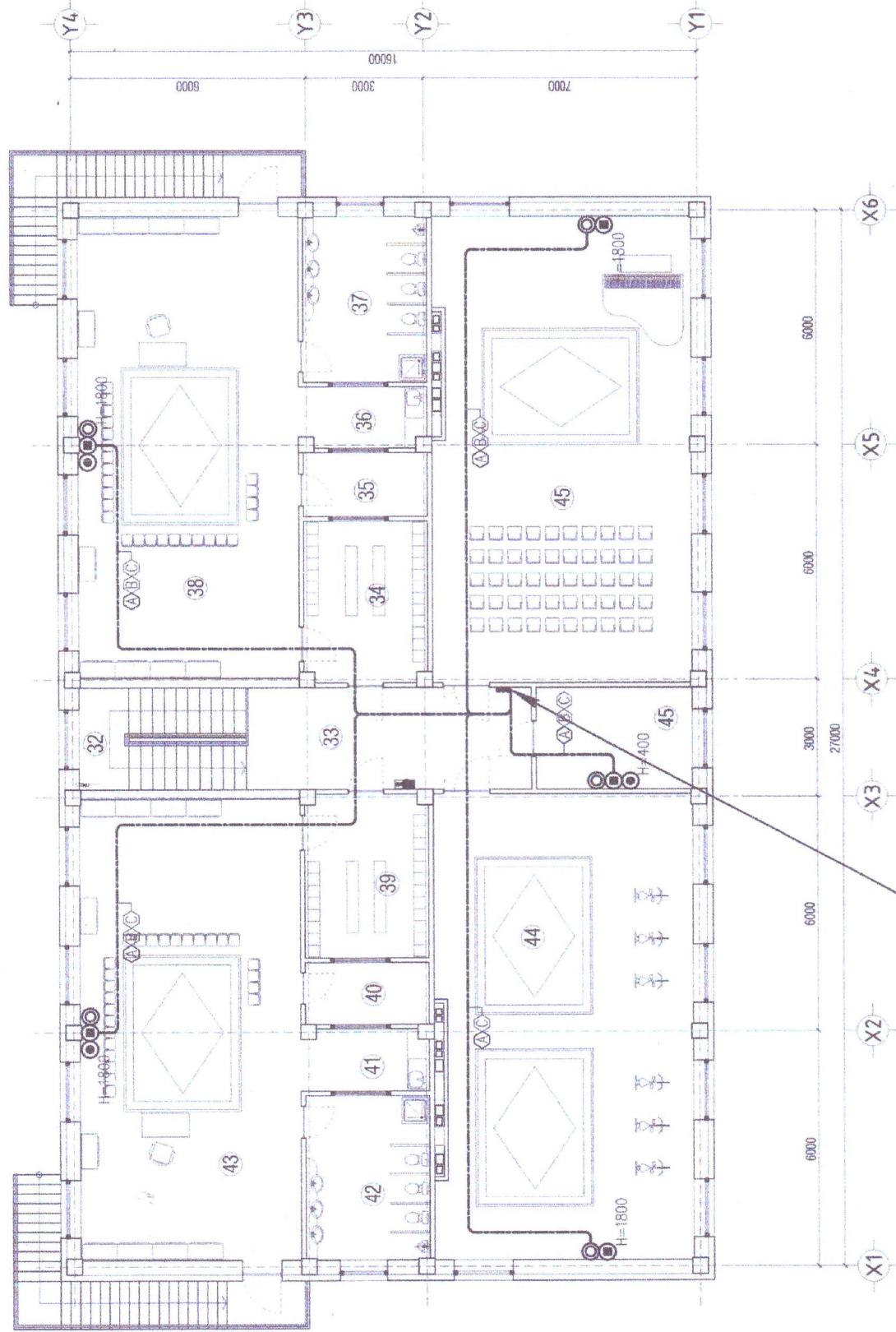

НЭГ МЭЛЭГЭЙН БА ДАВТАН ХЭРЭГЛЭХ ЗҮРГИЙН ХОЛВОЛТ	ЭНЭ ХУУДАС: ЗАСВАРТАЙ, ЗАСВАРГУЙ, ХҮЧИНГҮЙ
АРХИТЕКТОР, ИНЖЕНЕР	(Signature)
ГҮЙЦЭТГЭСЭН	(Signature)
ТЭГЛЭГСЭН	(Signature)

Зөвшөөрөлцсөн:		Дархан-Чул аймга, Хонгор сум, 3-р баг 100 ХҮҮХДИЙН ЦЭЦЭРЛЭГИЙН БАРИЛГА	
БА	С.Баасандагва	Инженер	Ц.Жавхлантагс
ББ	Ц.Цэрэнчимэд	Гүйцэтгэгч	С.Бямбацогт
ХАС	Ц.Балццэг	Шалгасан	Ц.Жавхлантагс
ЦБУ	Т.Мөнхнасан		
ДГ/ХТ	Г.Золбоо		

2-р давхрын мэдээлэл холбооны, сүлжээний байгуулалт		Масштаб: 1:150	Уг шалт: АЗ
Инженер	Ц.Жавхлантагс	ЕГ шифр: АК-21/18	Огноо: 2021.10
Гүйцэтгэгч	С.Бямбацогт	ТГ шифр:	Хуудас
Шалгасан	Ц.Жавхлантагс		ХД-8
			10

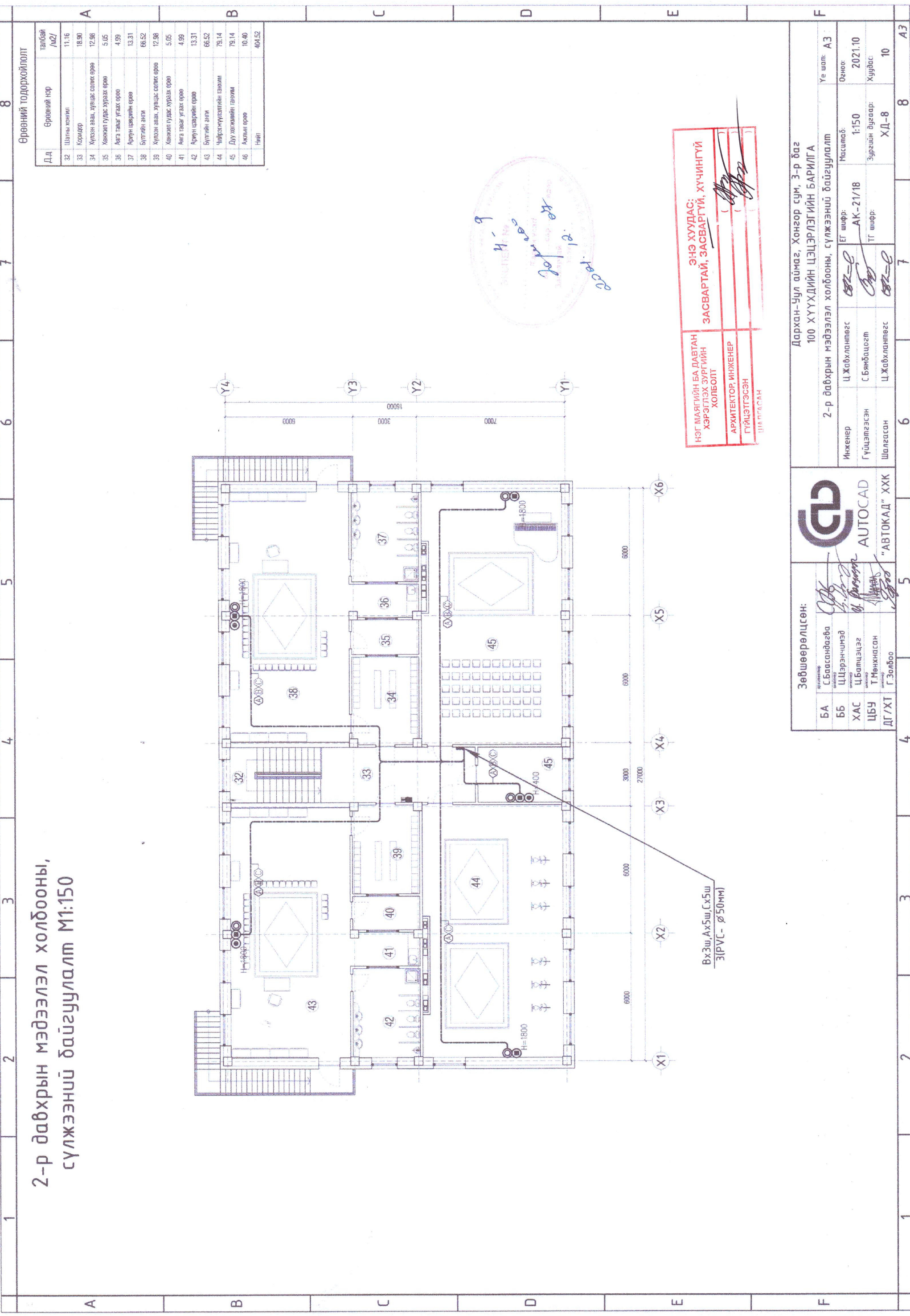

1-р давхрын дохиоллын системийн байгуулалт М1:150

Өрөөний тодорхойлолт

Д.д	Өрөөний нэр	талбай /м2/
1	Коридор	39.22
2	Хүлээн авах, хувиас солих өрөө	12.98
3	Хөнгөл гудас хураах өрөө	5.05
4	Алга тасаг угаах өрөө	4.99
5	Ариун цэврийн өрөө	13.31
6	Булгийн анги	66.52
7	Хүлээн авах, хувиас солих өрөө	12.98
8	Хөнгөл гудас хураах өрөө	5.05
9	Алга тасаг угаах өрөө	4.99
10	Ариун цэврийн өрөө	13.31
11	Булгийн анги	66.52
12	Гонх	3.62
13	Хоол түгээх хэсэг	3.60
14	Гал тогоо	33.61
15	Угаалгын хэсэг	4.48
16	Хүнс ногооны агуулах	3.20
17	Амгидрын хувиас солих өрөө	4.76
18	Ариун цэврийн өрөө	3.60
19	Хуурай хүнсний агуулах	9.06
20	Цахилгааны шилний өрөө	3.00
21	Дулааны узель	7.49
22	Гонх	2.10
23	Цагаан хэрэглэл угаалга	7.98
24	Ариун цэврийн өрөө	4.50
24'	Ариун цэврийн өрөө /КБ/Мүргч/	2.83
25	Ариун цэврийн өрөө	2.60
26	Тусгаарлах өрөө	4.00
27	Эмчийн өрөө	12.83
28	Ажлын өрөө	7.77
29	Эрхэлгчийн өрөө	10.25
30	Жижүүр	6.60
31	Цахиралгүй уйлчлагчийн өрөө	3.11
	Нийт	387.12

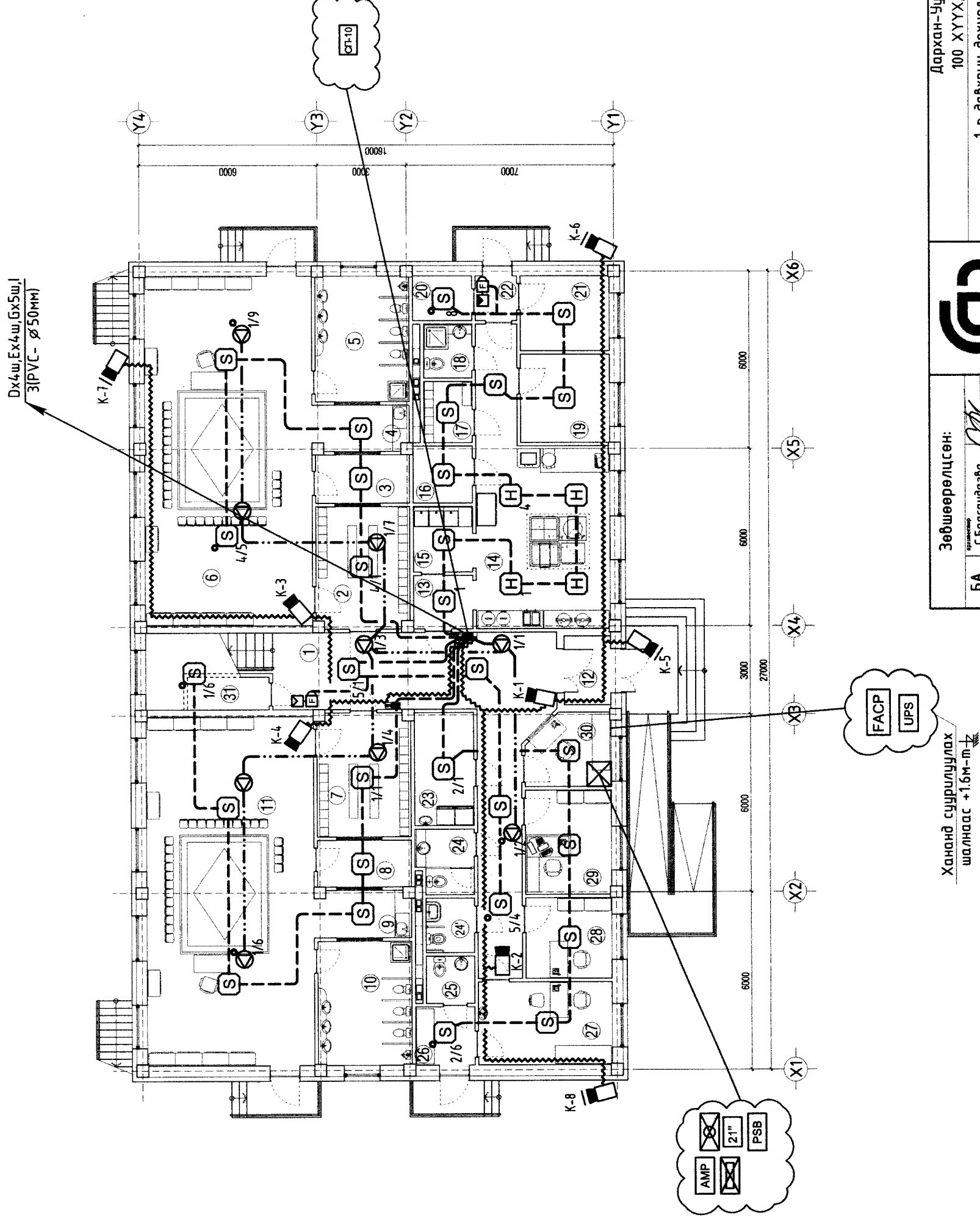

Хаяанд суурилуулах шалнаас +1.6м-т

FACP
UPS

AMP
21''
PSB

Зөвшөөрөлцсөн:

БА	С.Басандагва	<i>[Signature]</i>
ББ	Ц.Цэрэнчимэд	<i>[Signature]</i>
ХАС	Ц.Батцэцэг	<i>[Signature]</i>
ЦБУ	Т.Мөнхнасан	<i>[Signature]</i>
ДГ/ХТ	Г.Золбоо	<i>[Signature]</i>

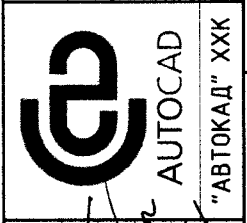

Инженер	Гүйцэтгэсэн	Шалгасан
Ц.Жавхлантөгс	С.Бямбацогт	Ц.Жавхлантөгс

Масштаб:	Масштаб:
1:150	1:150

ЕГ шифр:	АК-21/18
<i>[Signature]</i>	<i>[Signature]</i>

ТТ шифр:	ХД-9
<i>[Signature]</i>	<i>[Signature]</i>

Дархан-Чул аймэг, Хөнгөр сум, 3-р баг	100 ХҮҮХДИЙН ЦЭЦЭРЛЭГИЙН БАРИЛГА
1-р давхрын дохиоллын системийн байгуулалт	
Уе шат:	А3
Огноо:	2021.10
Хүдбас:	10

1 2 3 4 5 6 7 8

1 2 3 4 5 6 7 8

А3

2-р давхрын дохиоллын системийн байгуулалт M1:150

Өрөөний тодорхойлолт

Д.д	Өрөөний нэр	талбай /м2/
32	Шалны хонгил	11.16
33	Коридор	18.90
34	Хүлээн авах, хувиас солих өрөө	12.98
35	Хөгжил гудас хураах өрөө	5.05
36	Алга тасаг угаах өрөө	4.99
37	Арвун цэврийн өрөө	13.31
38	Бүлгийн анги	66.52
39	Хүлээн авах, хувиас солих өрөө	12.98
40	Хөгжил гудас хураах өрөө	5.05
41	Алга тасаг угаах өрөө	4.99
42	Арвун цэврийн өрөө	13.31
43	Бүлгийн анги	66.52
44	Чийрэгжүүлэлтийн танхим	79.14
45	Дуу хөгжмийн танхим	79.14
46	Ахлын өрөө	10.40
	Нийт	404.52

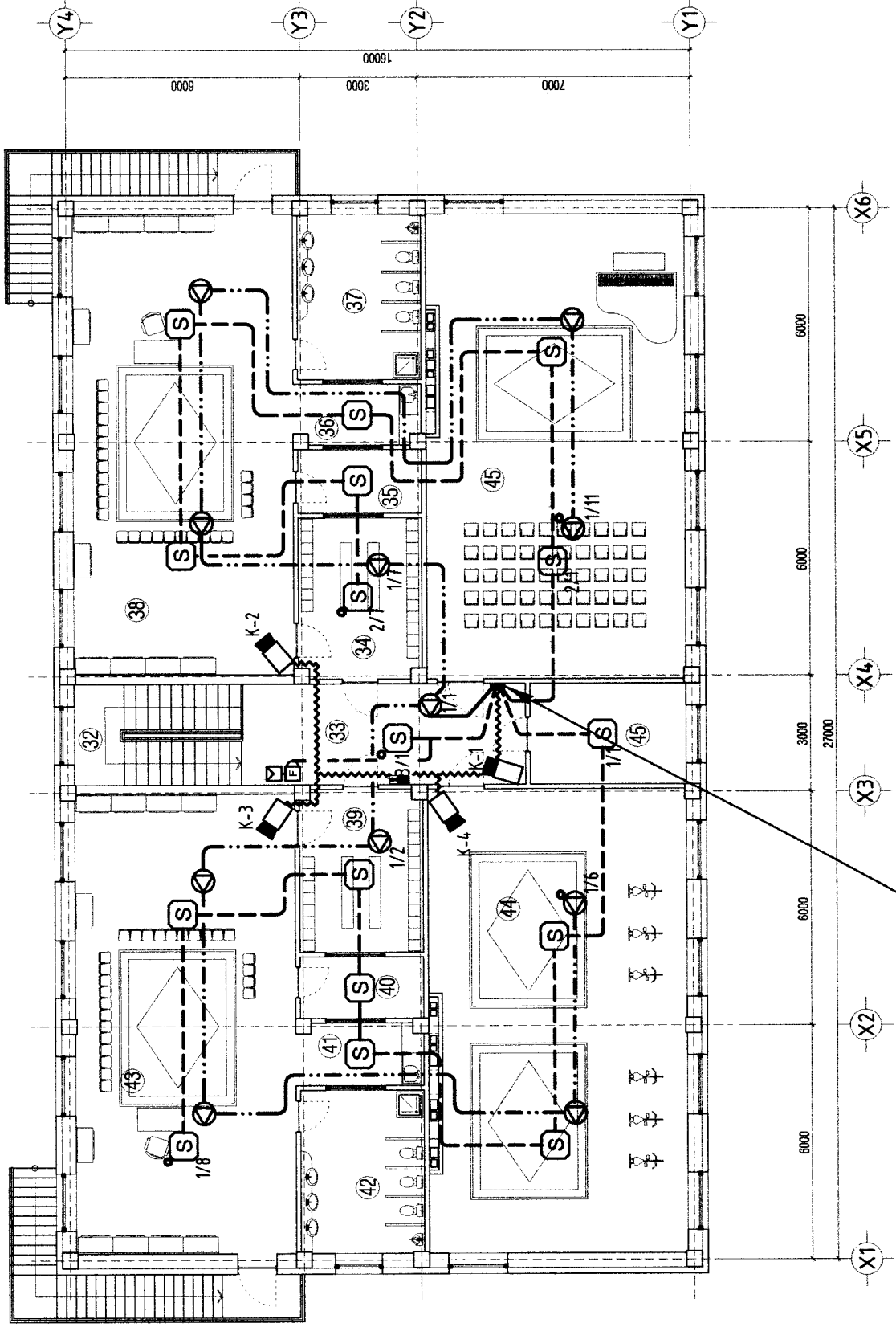

Dx4 ш, Eх4 ш, Gх5 ш, J
3(PVC - Ø50mm)

Зөвшөөрөлцсөн:

БА	С.Баасандарва	<i>[Signature]</i>
ББ	Ц.Цэрэнчимэд	<i>[Signature]</i>
ХАС	Ц.Батцэцэг	<i>[Signature]</i>
ЦБЭ	Т.Мөнхнасан	<i>[Signature]</i>
ДГ/ХТ	Г.Золбоо	<i>[Signature]</i>



Дархан-Чул аймаг, Хонгор сум, 3-р баг
100 ХҮҮХДИЙН ЦЭЦЭРЛЭГИЙН БАРИЛГА

2-р давхрын дохиоллын системийн байгуулалт

Инженер	Ц.Жавхлантагс	EG шифр:	<i>[Signature]</i>	Масштаб:	1:150	Үе шалт:	АЗ
Гүйцэтгэгч	С.Бяндагцог	ТГ шифр:	<i>[Signature]</i>	Огноо:	2021.10	Хуудас:	10
Шалгасан	Ц.Жавхлантагс		<i>[Signature]</i>	Зургийн дугаар:	ХД-10		