

ХӨВСГӨЛ АЙМГИЙН ЕРӨНХИЙ АРХИТЕКТОР .....



Д.САНДАГДОРЖ



"ПИКО ИНЖЕНЕРИНГ" ХХК

Architecture & Engineering

ЕГ Шифр: ПИ.М-2023/05

(Хөвсгөл аймаг, Мөрөн сум, 8-р баг)

# МӨРӨН СУМЫН СУРГУУЛЬ ОРЧМЫН АВТО ЗОГСООЛ НЭМЭГДҮҮЛЭХ

БОЛОВСРУУЛСАН:

Захирал:



/А.Мөнхжаргал/

Архитектор:

/Э.Буяндэлгэр/

ХЯНАСАН:

Хөвсгөл аймгийн Газрын харилцаа,  
Барилга хот байгуулалтын  
Газрын барилгын хэлтсийн дарга

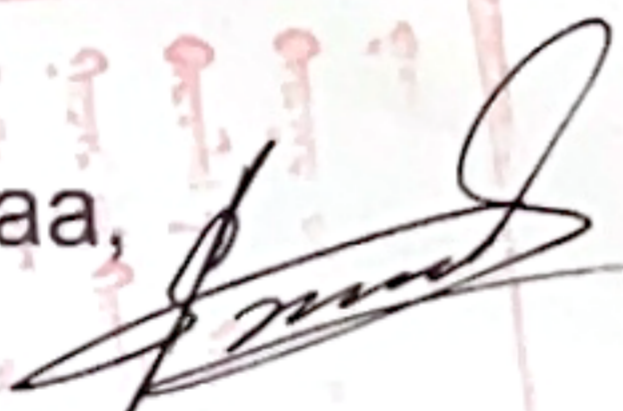

/Н.Шинэбаяр

ЗАХИАЛАГЧ:

Хөвсгөл аймгийн, Мөрөн  
сумын Засаг дарга

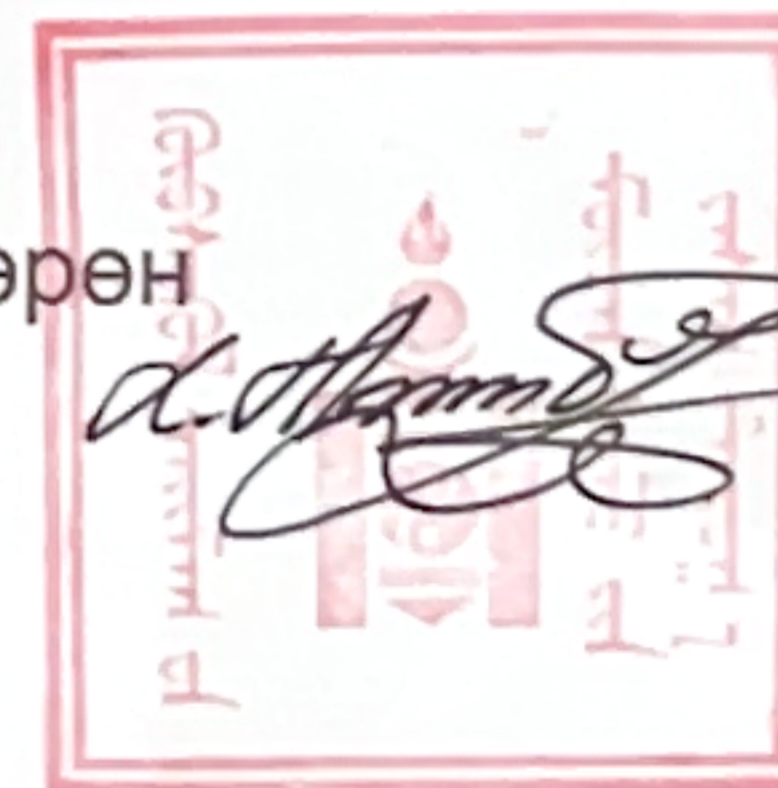

/Х.Тайванбаяр/

Хөвсгөл аймгийн Онцгой байдлын  
Газрын дарга, Хошууч



С.Ганболд

Хөвсгөл аймгийн замын  
цагдаагийн тасгийн дарга

Б.Батбаатар

Улаанбаатар хот  
2024 он



ТАЙЛБАР БИЧИГ ЗУРГИЙН ЖАГСААЛТ, М1:100

Барилга архитектурын зургийн жагсаалт

Д/д	Зургийн нэр	Хуудаснь марк
1	Тайлбар бичиг, зургийн жагсаалт	БА-01
2	Байршлын схем	БА-02
3	Ерөнхий төлөвлөгөө	БА-03
4	Хөдөлгөөний схем	БА-04
5	Явган зам, авто зогсоолын хэсэглэл	БА-05
6	Тохижилт хийх талбайн түүвэр	БА-06
7	Тохижилт хийх талбайн зүсэлт	БА-07
7	Орц гарцны координат	БА-08

ЕРӨНХИЙ ХЭСЭГ

- Хөвсгөл аймгийн Мөрөн сумын засаг даргын 2020-2024 онд хэрэгжүүлэх үйл ажиллагааны хөтөлбөрийг үндэслэв.
- Сумын Иргэдгийн Төлөөлөгчдийн хурлын 2023 оны 12 дугаар сарын хуралдааны тогтоолыг тус тус үндэслэв.

БАЙРШИЛ

- Хөвсгөл аймгийн Мөрөн сумын 7 болон 8-р хорооны нутаг дэвсгэрт төлөвлөв.
- Байршлын схемийн зураг БА-02-д үзнэ.

ТАЙЛБАР БИЧИГ

- Одоо байгаа авто замын дагуу авто машин болон явган хүний гарц болон орцны хэсэг болон эхлэл төгсгөлийг ашиглагч байгууллагатай зөвшилцсний үндсэн дээр тогтоов.
- Тухайн авто замын дагуу 5м-ийн өргөнтэй бетон хучилттай зогсоол байх байх болон 1.5 м-ийн өргөнтэй явган зам байхаар төлөвлөв.
- Хийгдэх явган зам болон авто зогсоол хийх зурвасын нийт талбай 1200 мкв байхаар тооцов.

ЯВГАН ЗАМ

- Төлөвлөж буй явган замыг "Явган хүний зам, талбайн төлөвлөлт. техникийн шаардлага" MNS 6808 : 2019-ийн дагуу төлөвлөв.
- Явган хүн хөгжлийн бэрхшээлтэй иргэдэд зориулсан замыг төлөвлөх MNS 6056 : 2009 техникийн стандартын дагуу төлөвлөв.
- Явган замын хэсэгчилсэн байгуулалт, огтлолын зураг БА-04-д үзнэ үү.
- Явган замын гарцтай хэсэгт явган замын шат хийж авто зам, явган замын бордюр унгаж хийх.

АВТО ЗОГСООЛ

- Бетон авто зогсоол төлөвлөх.
- Цагаан болон шар зураасаар нэг машинд ноогдох талбайг 60 градус өнцөгтэй ташуу байрлалаар хязгаарлах. БА-6-аас харна уу.
  - Суурийг шороогоор тэгшлэж сайтар дагтаршуулах.
  - Явган замын орц гарцыг явган замын хөдөлгөөнтэй уялдуулан төлөвлөсөн. орц гарц дээр шат төлөвөсөн БА-05 дээрээс харна уу.
  - Хувийн эзэмшлийн үйлчилгээний байгууллагуудын орц гарцыг одоо байгаатай уялдуулан гаргасан. Координат цэгийг БА-08 дээрээс харна уу.

**Зогсоолын тусгаарлах тэмдэглэгээ:**  
Тэмдэглэгээ нь цагаан өнгөтэй 150мм өргөнтэй, гэрэл ойлгогчтой термо пластик будгаар стандартын дагуу будна.  
Монгол улсын стандарт

MNS 4597:2017 Авто замын тэмдэг.  
Техникийн ерөнхий шаардлага  
MNS 4759:2017 Авто замын тэмдэглэл.  
Техникийн ерөнхий шаардлага

 Чингэлтэй дүүрэг, 1-р хороо, Раашбулаг төв, 504 тоот Утас: 89361166	Сургууль орчмын авто зогсоол нэмэгдүүлэх					
	Тайлбар бичгийн жагсаалт				Хуудас АЗ	
	Архитектор		А.Мөнхжаргал	Е.Г шифр ПИ.М-2024/04	Масштаб: М1:100	Огноо 2024 он
	Гүйцэтгэсэн		Э.Буяндэлгэр	Т.Г шифр	Зургийн дугаар: БА-01	Хуудас БА-15
Шалгасан		А.Мөнхжаргал				

Д/Д	ТОДОРХОЙЛОЛТ	ТАЙЛБАР
	Төлөвлөж буй талбай	Төлөвлөж буй
2.	Дэлгэр мөрөн цогцолбор сургууль/бага/	Одоо байгаа
3.	Дэлгэр мөрөн цогцолбор сургууль/ахлах/	Одоо байгаа
4.	5 давхар орон сууц	Одоо байгаа

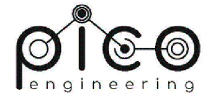

-  -Одоо байгаа барилга байгууламжийн байршил
-  -Төлөвлөж буй барилга байгууламжийн байршил
-  -Авто замын хөдөлгөөний тэмдэглэгээ
-  -Төлөвлөж буй байршил 1106мкв

 Чингэлтэй дүүрэг, 1-р хороо, Раашбулаг төв, 504 тоот Утас: 89361166	Сургууль орчмын авто зогсоол нэмэгдүүлэх					
	Байршлын схем					Хуудас АЗ
	Архитектор		А.Мөнхжаргал	Е.Г шифр ПИ.М-2024/04	Масштаб: М1:100	Огноо 2024 он
	Гүйцэтгэсэн		Э.Буяндэлгэр	Т.Г шифр	Зургийн дугаар: БА-02	Хуудас БА-15
Шалгасан		А.Мөнхжаргал				



БАЙРШЛЫН СХЕМ, М1:100

Д/Д	ТОДОРХОЙЛОЛТ	ТАЙЛБАР
	Төлөвлөж буй талбай	Төлөвлөж буй
2.	Байгаль төв ХҮТ	Одоо байгаа
3.	Эрдмийн далай сургууль	Одоо байгаа
4.	Ахмадын сад	Одоо байгаа

ТАНИХ ТЭМДЭГ

-  -Одоо байгаа барилга байгууламжийн байршил
-  -Төлөвлөж буй барилга байгууламжийн байршил
-  -Авто замын хөдөлгөөний тэмдэглэгээ
-  -Төлөвлөж буй байршил 500.1мкв

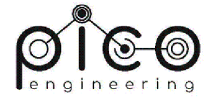

 Чингэлтэй дүүрэг, 1-р хороо, Раашбулаг төв, 504 тоот Утас: 89361166	Сургууль орчмын авто зогсоол нэмэгдүүлэх					
	Байршлын схем				Хуудас АЗ	
	Архитектор		А.Мөнхжаргал	Е.Г шифр ПИ.М-2024/04	Масштаб: М1:100	Огноо 2024 он
	Гүйцэтгэсэн		Э.Буяндэлгэр	Т.Г шифр	Зургийн дугаар: БА-02	Хуудас БА-15
Шалгасан		А.Мөнхжаргал				



ЕРӨНХИЙ ТӨЛӨВЛӨГӨӨ М1:500



Д/Д	ТОДОРХОЙЛОЛТ	ТАЙЛБАР
1.	Одоо байгаа авто зам	Одоо байгаа
2.	Төлөвлөж буй явган зам	Төлөвлөж буй
3.	Төлөвлөж буй авто зогсоол	Төлөвлөж буй



**ТАНИХ ТЭМДЭГЛЭГЭЭ**

- Төлөвлөж буй тохижилтын талбай
- Төлөвлөж буй явган хүний зам /192.7 м2/
- Одоо байгаа ногоон байгууламж
- Архитектур төлөвлөлтийн даалгаврын схемийн хил хязгаар
- Одоо байгаа барилга
- Одоо байгаа нураах барилга байгууламж
- Одоо байгаа орон нутгийн чанартай авто зам
- Бохир усны шугам
- Дулааны шугам
- Цэвэр усны шугам
- Цахилгааны шугам

- Одоо байгаа барилга байгууламжийн байршил
- Төлөвлөж буй барилга байгууламжийн байршил
- Авто замын хөдөлгөөний тэмдэглэгээ
- Төлөвлөж буй байршил 2480мкв

Сургууль орчмын авто зогсоол нэмэгдүүлэх					
Байршлын схем					Хуудас АЗ
Архитектор		А.Мөнхжаргал	Е.Г шифр ПИ.М-2024/04	Масштаб: М1:500	Огноо 2024 он
Гүйцэтгэсэн		Э.Буяндэлгэр	Т.Г шифр	Зургийн дугаар: БА-03	Хуудас БА-15
Шалгасан		А.Мөнхжаргал			

**pico**  
engineering

Чингэлтэй дүүрэг,  
1-р хороо,  
Раашбулаг төв, 504 тоот  
Утас: 89361166



ЕРӨНХИЙ ТӨЛӨВЛӨГӨӨ М1:500

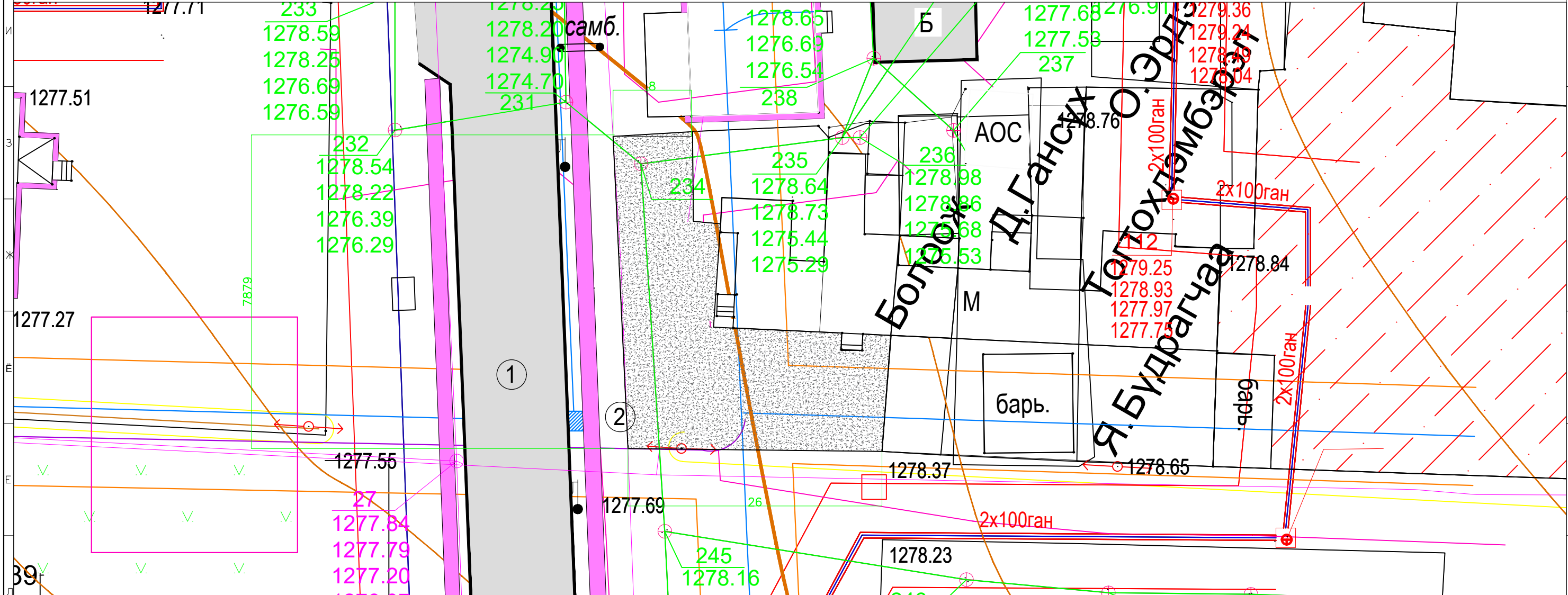

Д/Д	ТОДОРХОЙЛОЛТ	ТАЙЛБАР
1.	Одоо байгаа авто зам	Одоо байгаа
2.	Төлөвлөж буй авто зогсоол	Төлөвлөж буй
3.		Төлөвлөж буй

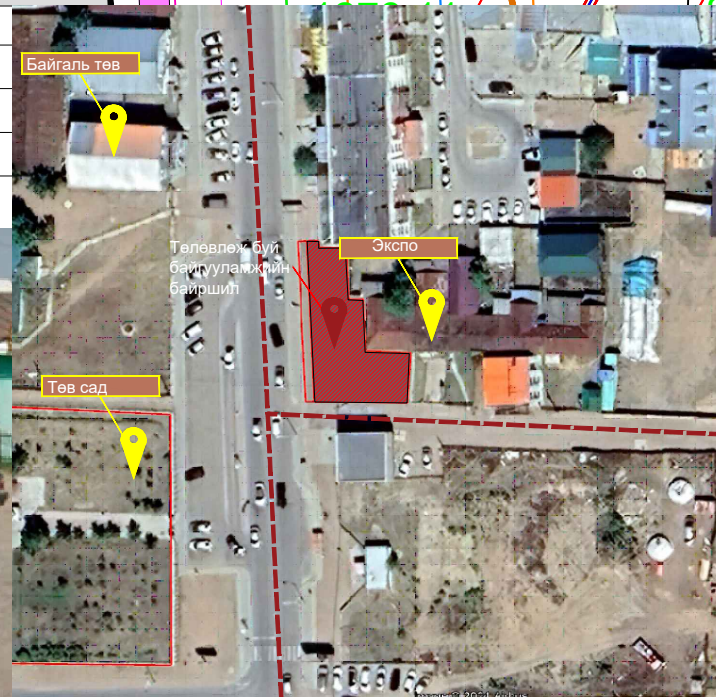
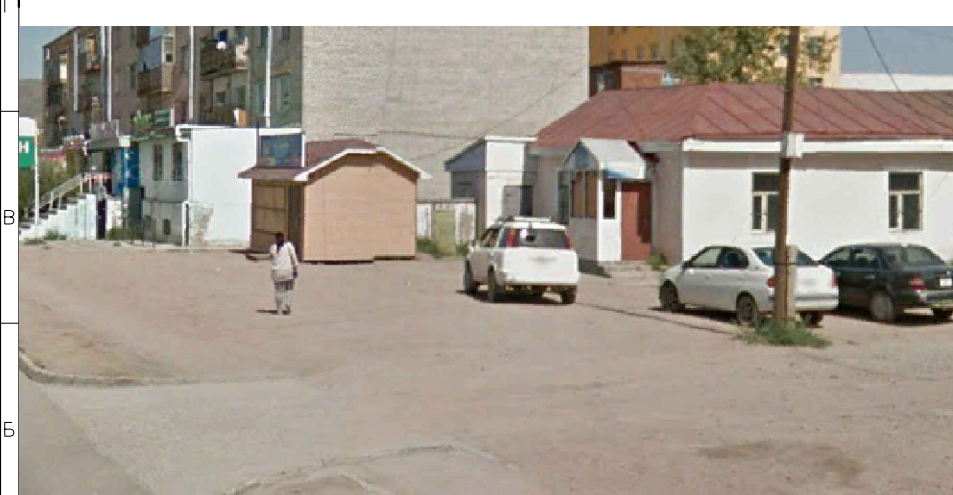

**ТАНИХ ТЭМДЭГЛЭГЭЭ**

- Одоо байгаа барилга байгууламжийн байршил
- Төлөвлөж буй барилга байгууламжийн байршил
- Төлөвлөж буй байршил 415мкв
- Авто замын хөдөлгөөний тэмдэглэгээ
- Төлөвлөж буй тохижилтын талбай
- Төлөвлөж буй авто зогсоол /500.1 м2/ нийт уртын хэмжээ 121,6м
- Одоо байгаа ногоон байгууламж
- Архитектур төлөвлөлтийн даалгаврын схемийн хил хязгаар
- Одоо байгаа барилга
- Одоо байгаа орон нутгийн чанартай авто зам
- Бохир усны шугам
- Дулааны шугам
- Цэвэр усны шугам
- Цахилгааны шугам

**Сургууль орчмын авто зогсоол нэмэгдүүлэх**

Байршлын схем

Архитектор	А.Мөнхжаргал	Е.Г шифр	ПИ.М-2024/04	Масштаб:	Огноо
Гүйцэтгэсэн	Э.Буяндэлгэр	Т.Г шифр		М1:500	2024 он
Шалгасан	А.Мөнхжаргал			Зургийн дугаар:	Хуудас
				БА-03	БА-15





ХӨДӨЛГӨӨНИЙ СХЕМ М1:500

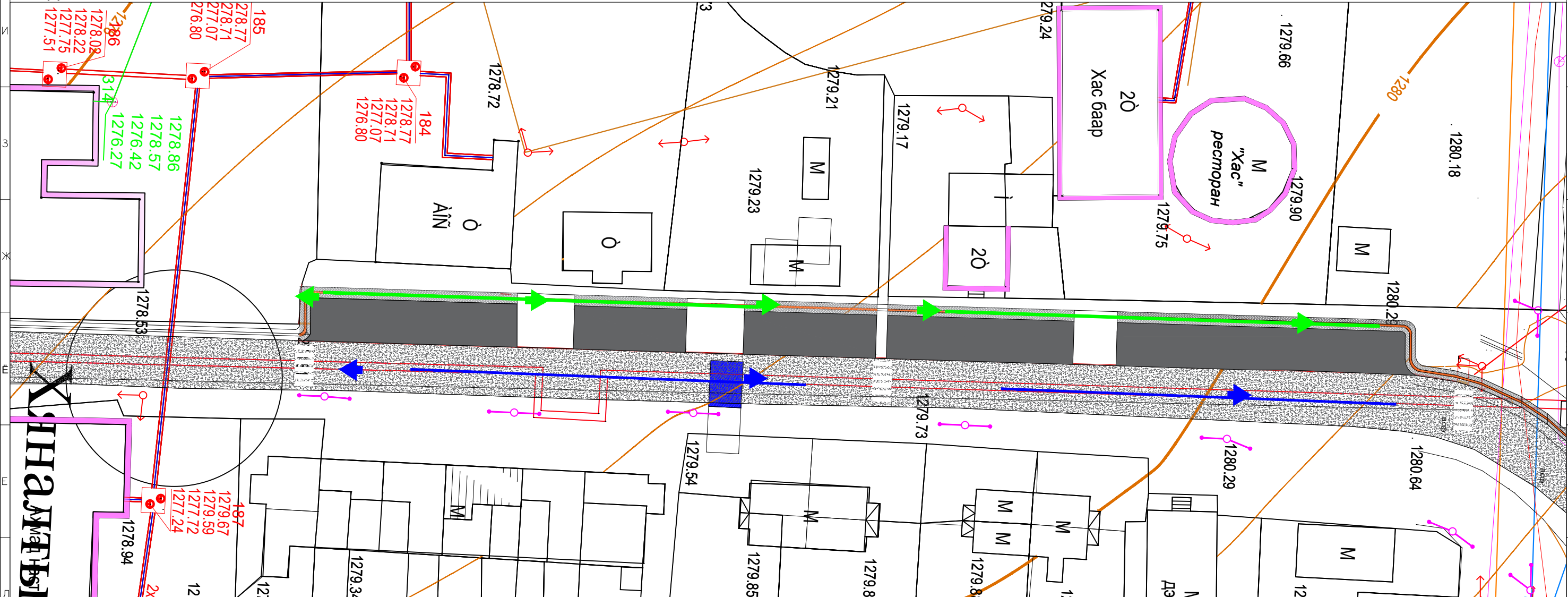

Д/Д	ТОДОРХОЙЛОЛТ	ТАЙЛБАР
1.	Одоо байгаа авто зам	Одоо байгаа
2.	Төлөвлөж буй явган зам	Төлөвлөж буй
3.	Төлөвлөж буй авто зогсоол	Төлөвлөж буй

ТАНИХ ТЭМДЭГЛЭГЭЭ

- Явган замын хөдөлгөөн
- Одоо байгаа авто замын хөдөлгөөн



ТАНИХ ТЭМДЭГЛЭГЭЭ

- Одоо байгаа барилга байгууламжийн байршил
- Төлөвлөж буй барилга байгууламжийн байршил
- Авто замын хөдөлгөөний тэмдэглэгээ
- Төлөвлөж буй байршил 2480мкв
- Төлөвлөж буй тохижилтын талбай
- Төлөвлөж буй явган хүний зам /167.3 м2/ урт- 187,3м
- Төлөвлөж буй авто зогсоол /1106 м2/ урт - 127,8м
- Одоо байгаа ногоон байгууламж
- Архитектур төлөвлөлтийн даалгаврын схемийн хил хязгаар
- Одоо байгаа барилга
- Одоо байгаа нураах барилга байгууламж
- Одоо байгаа орон нутгийн чанартай авто зам
- Бохир усны шугам
- Дулааны шугам
- Цэвэр усны шугам
- Цахилгааны шугам

Сургууль орчмын авто зогсоол нэмэгдүүлэх					
Хөдөлгөөний схем					Хуудас А3
Архитектор		А.Мөнхжаргал	Е.Г шифр ПИ.М-2024/04	Масштаб: М1:500	Огноо 2024 он
Гүйцэтгэсэн		Э.Буяндэлгэр	Т.Г шифр	Зургийн дугаар: БА-04	Хуудас БА-15
Шалгасан		А.Мөнхжаргал			





ХӨДӨЛГӨӨНИЙ СХЕМ М1:500

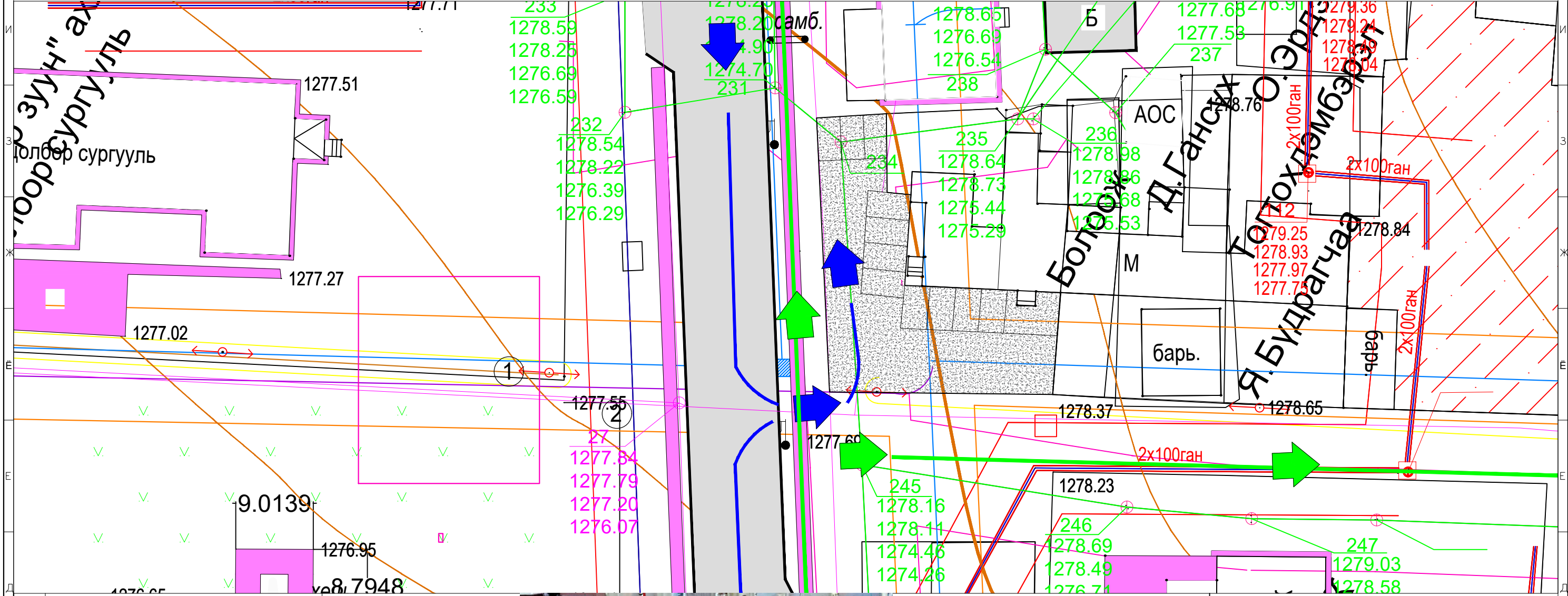

Д/Д	ТОДОРХОЙЛОЛТ	ТАЙЛБАР
1.	Одоо байгаа авто зам	Одоо байгаа
2.	Төлөвлөж буй авто зогсоол	Төлөвлөж буй

ТАНИХ ТЭМДЭГЛЭГЭЭ

	Явган замын хөдөлгөөн
	Одоо байгаа авто замын хөдөлгөөн



ТАНИХ ТЭМДЭГЛЭГЭЭ

	-Одоо байгаа барилга байгууламжийн байршил
	-Төлөвлөж буй барилга байгууламжийн байршил
	-Авто замын хөдөлгөөний тэмдэглэгээ
	-Төлөвлөж буй байршил 415мкв

ТАНИХ ТЭМДЭГЛЭГЭЭ

	Төлөвлөж буй тохижилтын талбай
	Одоо байгаа ногоон байгууламж
	Архитектур төлөвлөлтийн даалгаврын схемийн хил хязгаар
	Одоо байгаа барилга
	Одоо байгаа орон нутгийн чанартай авто зам
	Бохир усны шугам
	Дулааны шугам
	Цэвэр усны шугам
	Цахилгааны шугам

Сургууль орчмын авто зогсоол нэмэгдүүлэх					
Хөдөлгөөний схем					Хуудас АЗ
Архитектор		А.Мөнхжаргал	Е.Г шифр ПИ.М-2024/04	Масштаб: М1:500	Огноо 2024 он
Гүйцэтгэсэн		Э.Буяндэлгэр	Т.Г шифр	Зургийн дугаар: БА-04	Хуудас БА-15
Шалгасан		А.Мөнхжаргал			





# ЯВГАН ЗАМ, АВТО ЗОГСООЛ ХЭСЭГЛЭЛ М1:500

## ЯВГАН БОЛОН ОДОО БАЙГАА АВТО ЗАМЫН ЕРӨНХИЙ БАЙГУУЛАЛТ

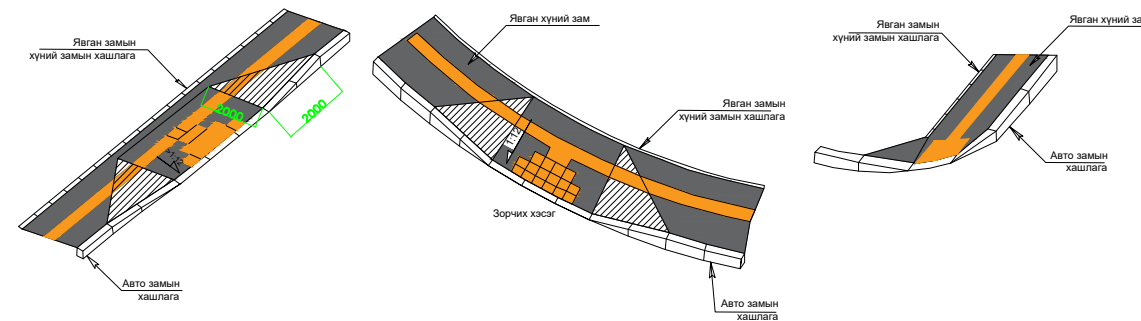
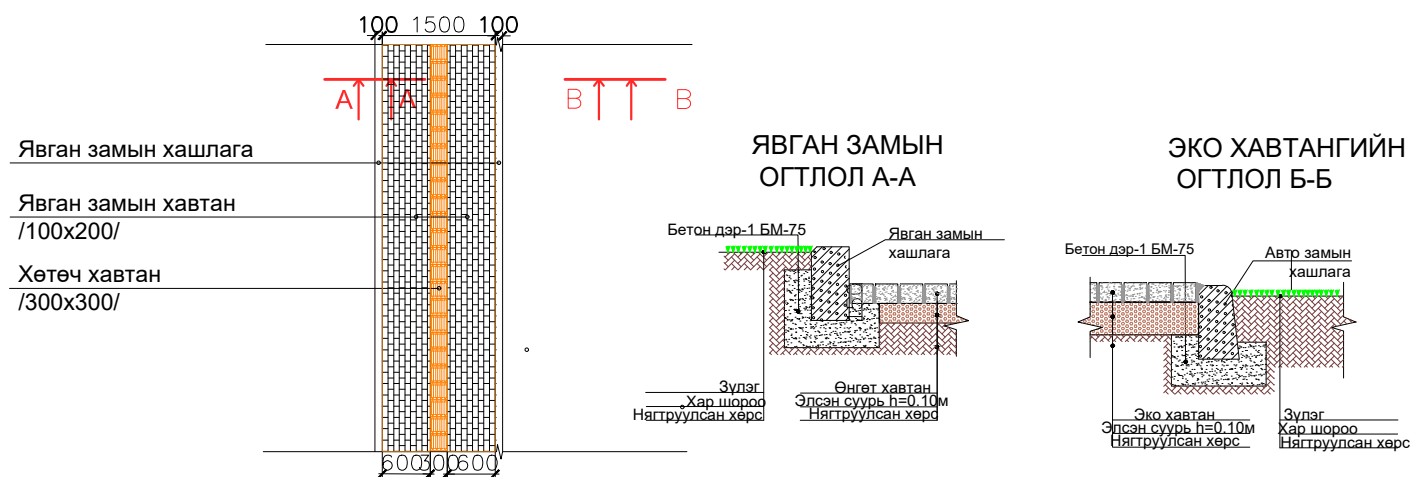

Тайлбар:

1. Явган хүний замыг "Явган хүний зам, талбай төлөвлөлт, техникийн шаардлага" MNS 6808 2019-ын дагуу хийх
2. Явган замын өнгөт хавтанг халтирдаггүй барзгар газаргуудад хавтангаар хийнэ. Гадаргуун баггаржилт 36 БЛН-с бага байна
3. Явган хүний замын 100 x 200 x 60 хавтанг улаан, ногоон, цагаан өнгөтэй хавтангаар хийнэ.
4. Хавтангийн ерөлтийн барилга угсралтын ажил эхэлхээс өмнө хэд загварыг хотын өнгө үзэмжид тохируулан захиалагч болон зургийн автортай зөвшилцсөний дагуу сайжруулан хийж болно.

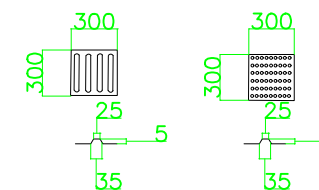

## Авто зогсоолын хэсэглэл

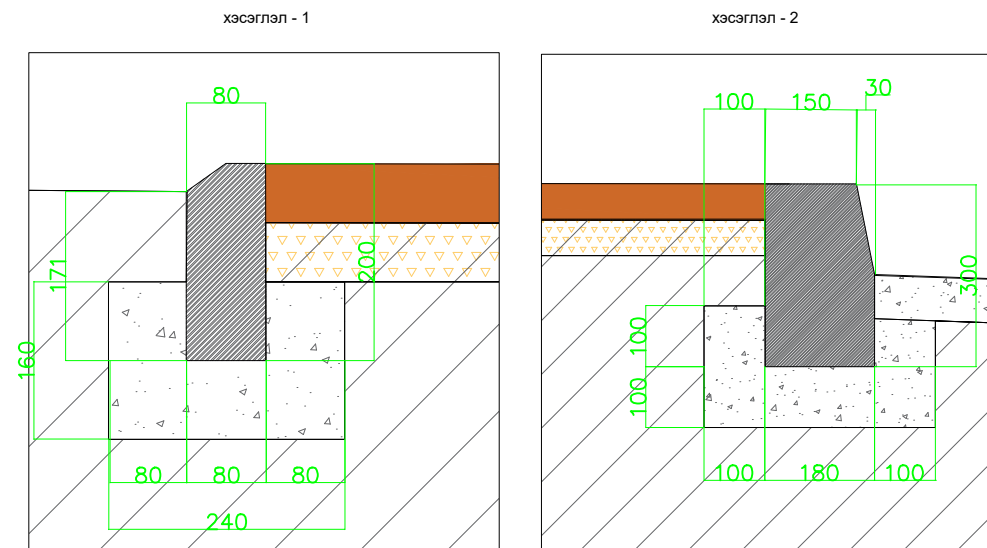
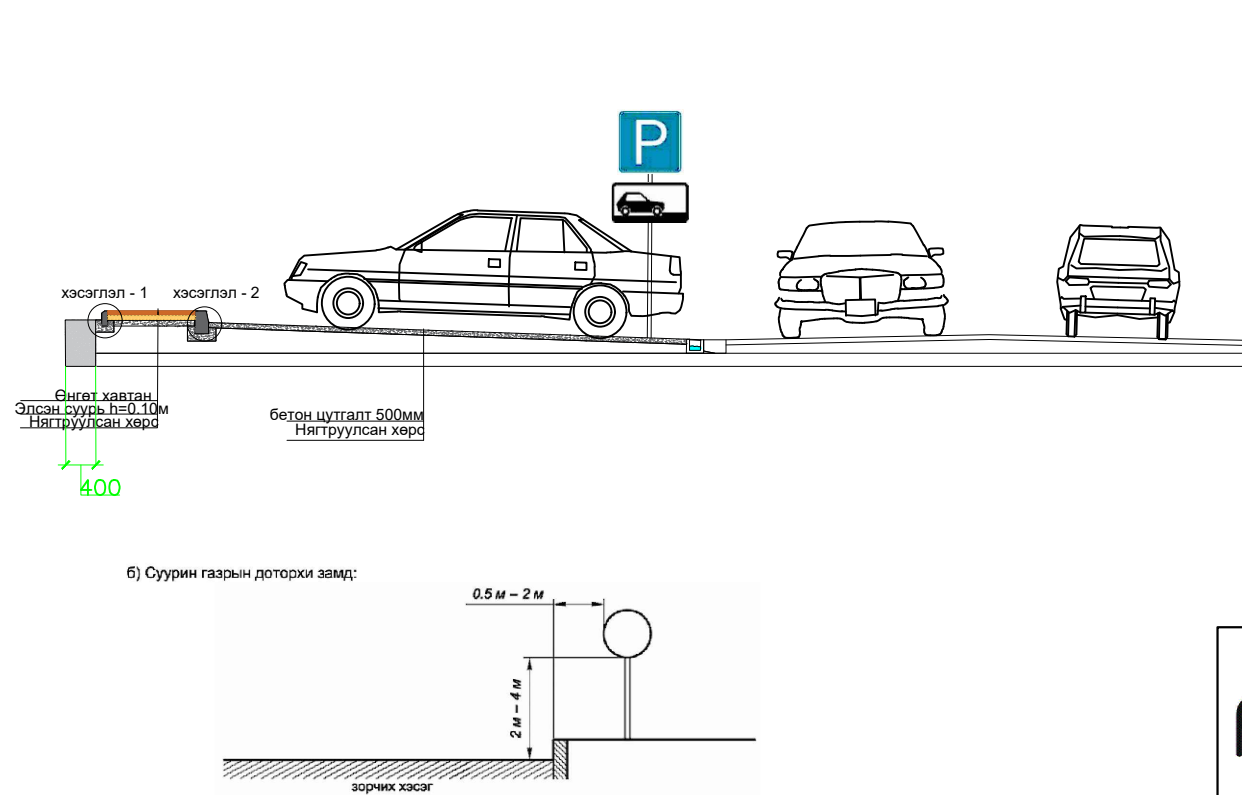

<p>Чингэлтэй дүүрэг, 1-р хороо, Раашбулаг төв, 504 тоот Утас: 89361166</p>	<b>Сургууль орчмын авто зогсоол нэмэгдүүлэх</b>					
	<b>Явган болон авто зогсоолын хэсэглэл</b>					Хуудас АЗ
	Архитектор		А.Мөнхжаргал	Е.Г шифр ПИ.М-2024/04	Масштаб: М1:150	Огноо 2024 он
	Гүйцэтгэсэн		Э.Буяндэлгэр	Т.Г шифр	Зургийн дугаар: БА-05	Хуудас БА-15
Шалгасан		А.Мөнхжаргал				



ЯВГАН ЗАМ, АВТО ЗОГСООЛ ХЭСЭГЛЭЛ М1:500

НЭГ МАЯГИЙН ГАДАРГУУН УС ЗАЙЛУУЛАХ БАЙГУУЛАМЖ

ӨНДӨР ДАЛАН ҮҮСЧ БАЙГАА ХЭСЭГТ БЕТОН БАЙГУУЛАМЖ БОЛОН ЯВГАН ШАТ

Ус зайлуулах сувгийн тэвш

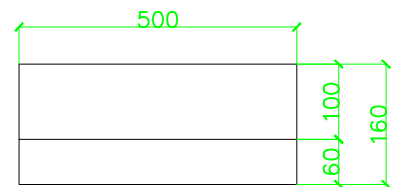
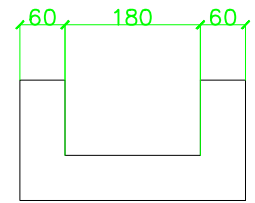

Ус зайлуулах сувгийн нүхтэй таг

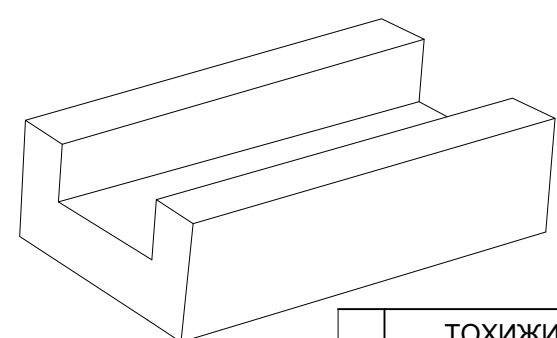
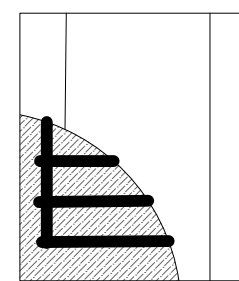
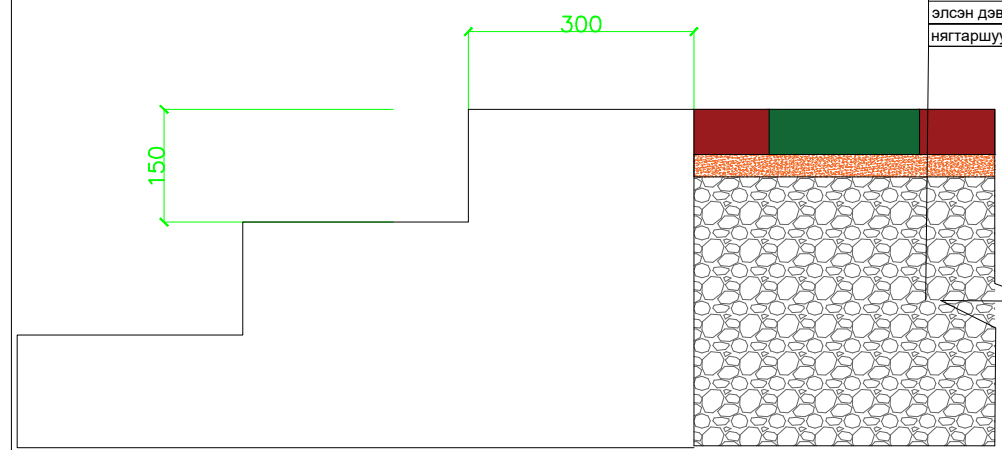
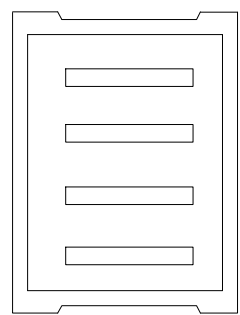
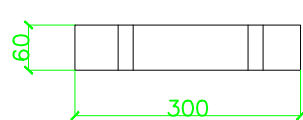

ТОХИЖИЛТ ХИЙХ ТАЛБАЙН ТҮҮВЭР		
1.	Төлөвлөж буй ус зайлуулах байгууламж	155м

Авто зогсоолын хэсэглэл

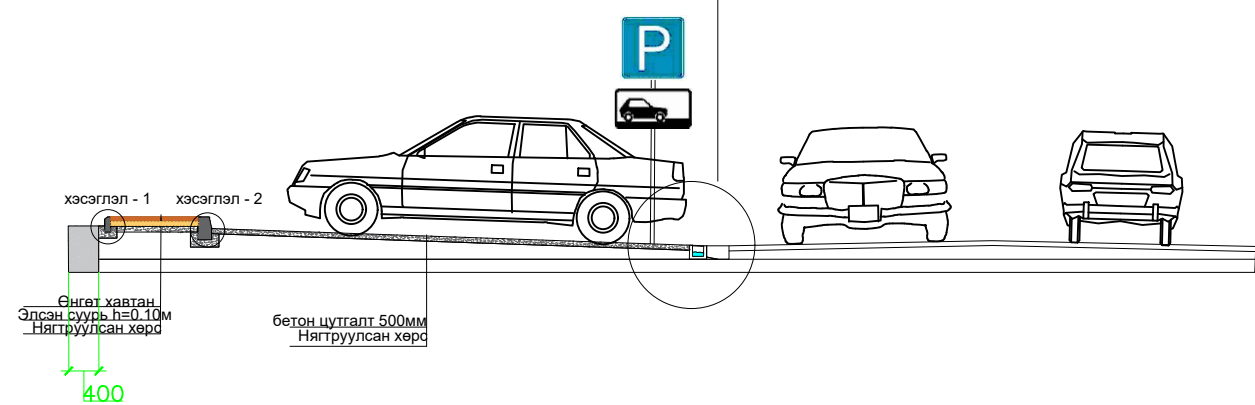

хэсэглэл - 1

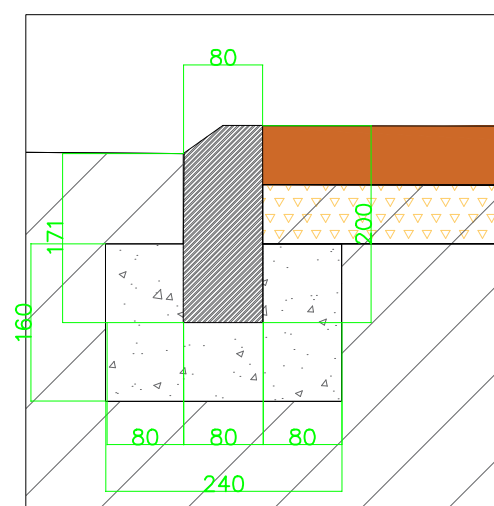

хэсэглэл - 2

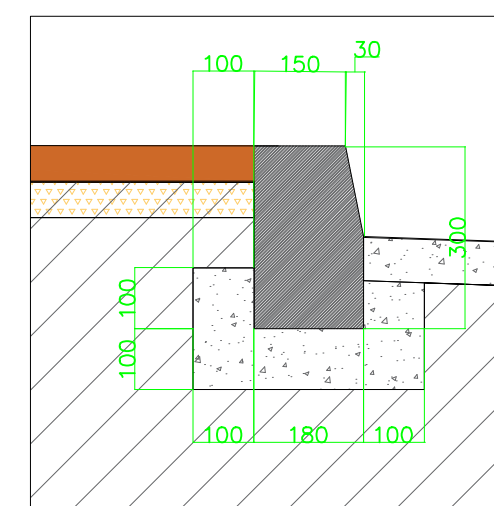

ТОХИЖИЛТ ХИЙХ ТАЛБАЙН ТҮҮВЭР		
1.	5.19аб	6 ш
2.	5.17	1 ш
3.	7.6д	1 ш

<p>Чингэлтэй дүүрэг, 1-р хороо, Раашбулаг төв, 504 тоот Утас: 89361166</p>	Сургууль орчмын авто зогсоол нэмэгдүүлэх				
	Явган болон авто зогсоолын хэсэглэл				
	Архитектор	А.Мөнхжаргал	Е.Г шифр ПИ.М-2024/04	Масштаб: М1:150	Хуудас АЗ
	Гүйцэтгэсэн	Э.Буяндэлгэр	Т.Г шифр	Зургийн дугаар: БА-05	Огноо 2024 он
Шалгасан	А.Мөнхжаргал			Хуудас БА-15	



ТОХИЖИЛТ ХИЙХ ТАЛБАЙН ТҮҮВЭР М1:500

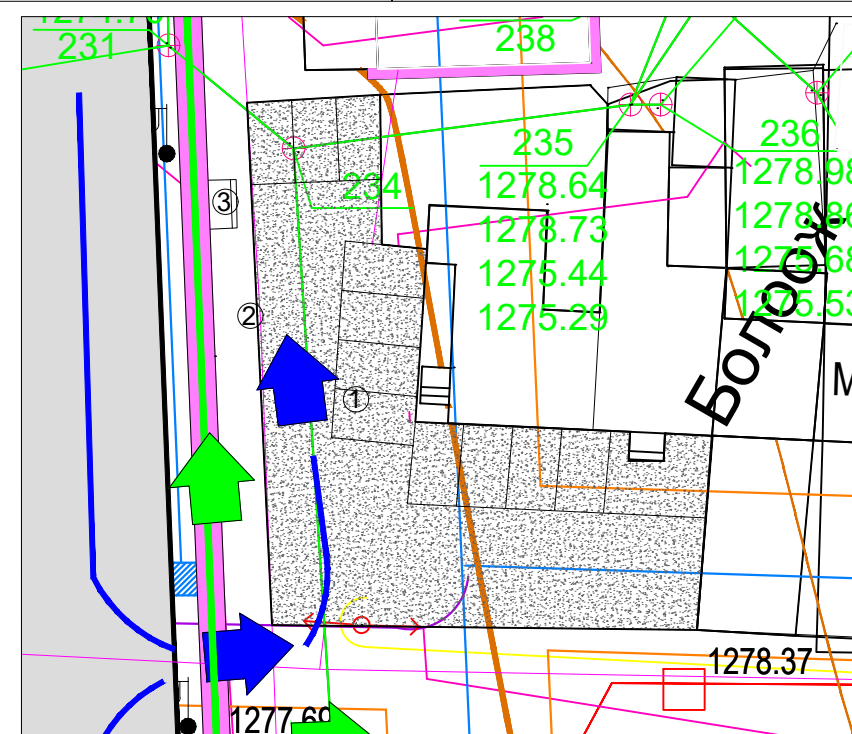
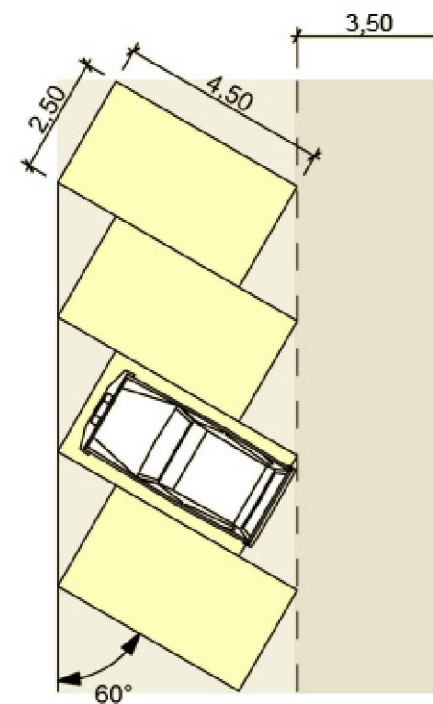
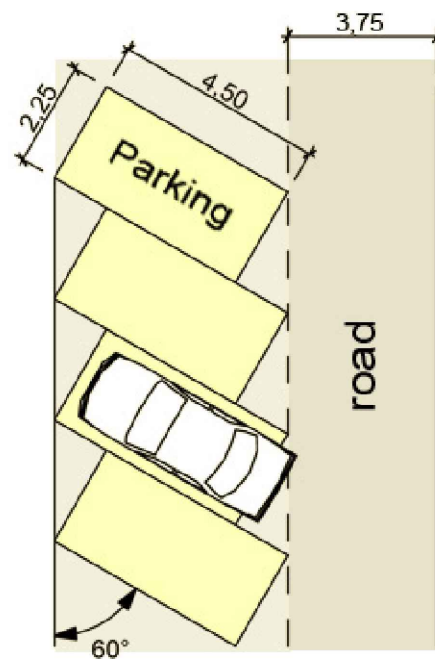
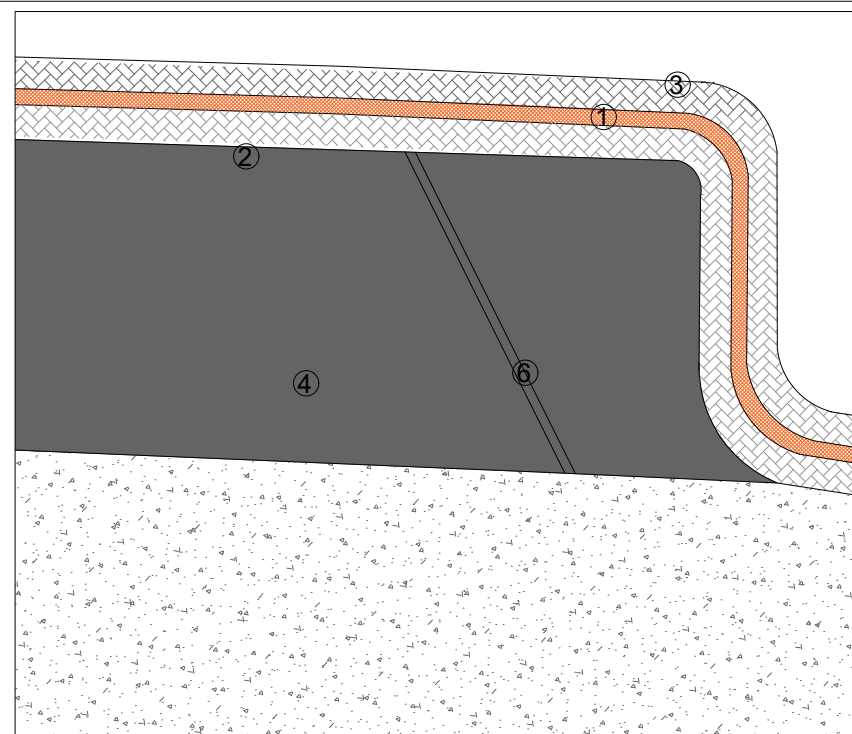
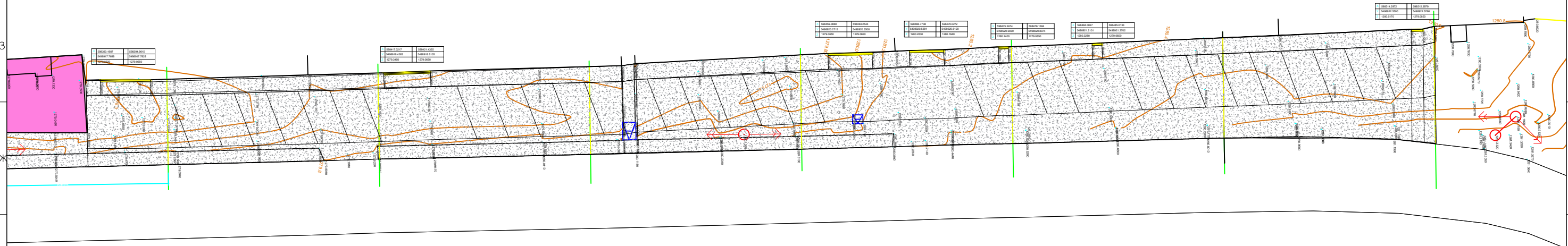

ТОХИЖИЛТ ХИЙХ ТАЛБАЙН ТҮҮВЭР		
1.	Төлөвлөж буй явган хүний зам	192.7 м2.
2.	Төлөвлөж авто замын хашлага	188м
3.	Төлөвлөж буй явган замын хашлага	187.5 м
4.	Төлөвлөж буй авто зогсоол	780 м2
5.	Төлөвлөж буй бетон явган шат, далан/хүчитгэл/	10м3
6.	Тусгаарлах тэмдэг тэмдэглэгээ	26.1м2

ТОХИЖИЛТ ХИЙХ ТАЛБАЙН ТҮҮВЭР		
1.	Төлөвлөж буй авто зогсоол	500.1 м2.
2.	Төлөвлөж авто замын хашлага	121.6 м
3.	дүүжин сандал /гэрэлт/	1 ш

 Чингэлтэй дүүрэг, 1-р хороо, Раашбулаг төв, 504 тоот Утас: 89361166	Сургууль орчмын авто зогсоол нэмэгдүүлэх				Хуудас АЗ
	Явган болон авто зогсоолын хэсэглэл				Огноо 2024 он
	Архитектор	А.Мөнхжаргал	Е.Г шифр ПИ.М-2024/04	Масштаб: М1:150	Хуудас Огноо
	Гүйцэтгэсэн	Э.Буяндэлгэр	Т.Г шифр	Зургийн дугаар: БА-06	Хуудас БА-15
Шалгасан	А.Мөнхжаргал				



ТОХИЖИЛТ ХИЙХ ТАЛБАЙН ТҮҮВЭР М1:500

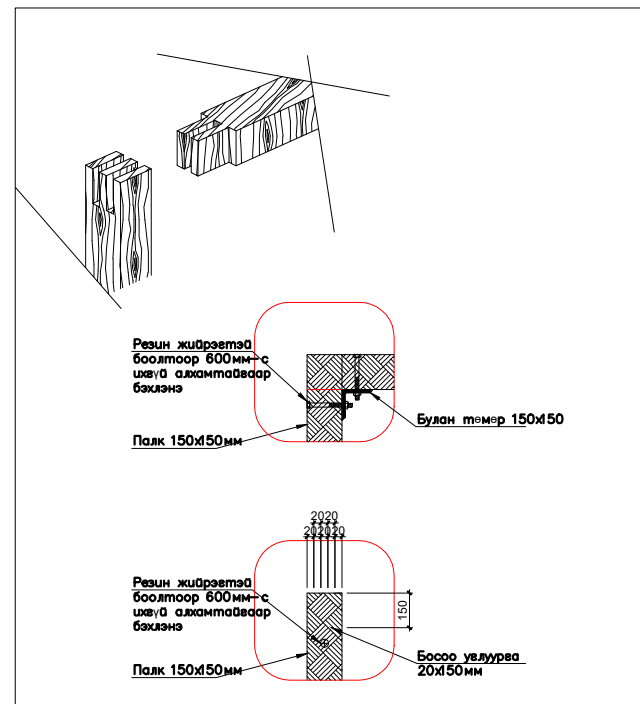

дээрээс харсан байдал

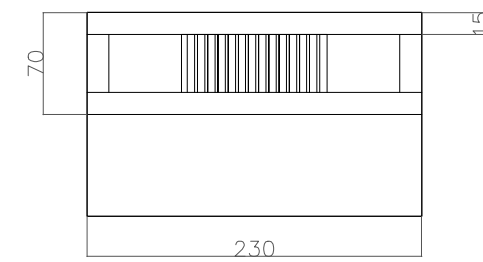

хажуугаас харсан хэсэг

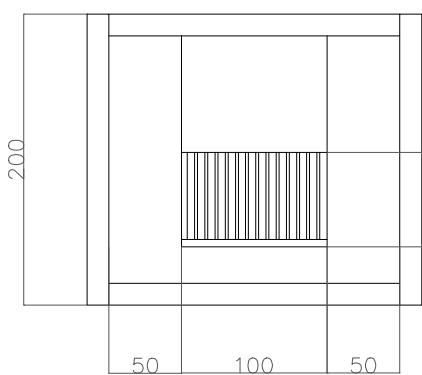
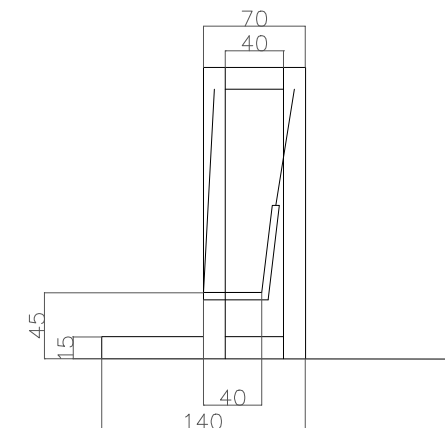

урдаас харсан байдал

ТОХИЖИЛТ ХИЙХ ТАЛБАЙН ТҮҮВЭР		
1.	15x15 палк	21.4 м
2.	Зориулалтын шалны банз	3.2м2
3.	түшүүрэгтэй сандал 5x5см мод	20 м
4.	бэхэлгээний булан төмөр	10ш
5.	Бэхэлгээний гинж	4.5м
6.	цэгэн гэрэл	30м
7.	туузан гэрэл	10м

<p>Чингэлтэй дүүрэг, 1-р хороо, Раашбулаг төв, 504 тоот Утас: 89361166</p>	Сургууль орчмын авто зогсоол нэмэгдүүлэх					
	Явган болон авто зогсоолын хэсэглэл				Хуудас АЗ	
	Архитектор		А.Мөнхжаргал	Е.Г шифр ПИ.М-2024/04	Масштаб: М1:150	Огноо 2024 он
	Гүйцэтгэсэн		Э.Буяндэлгэр	Т.Г шифр	Зургийн дугаар: БА-06	Хуудас БА-15
Шалгасан		А.Мөнхжаргал				



Зүсэлт -1

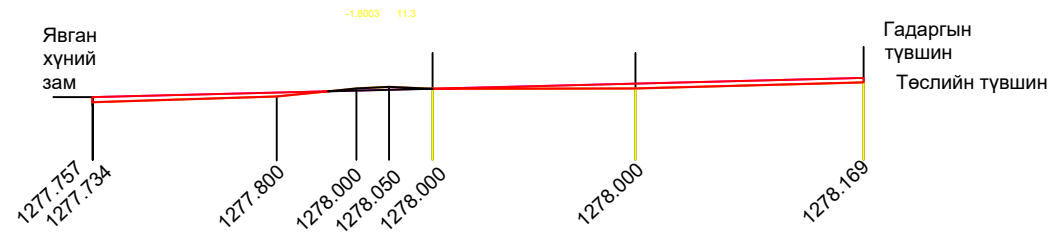

-9.17447 метр/куб

Зүсэлт -2

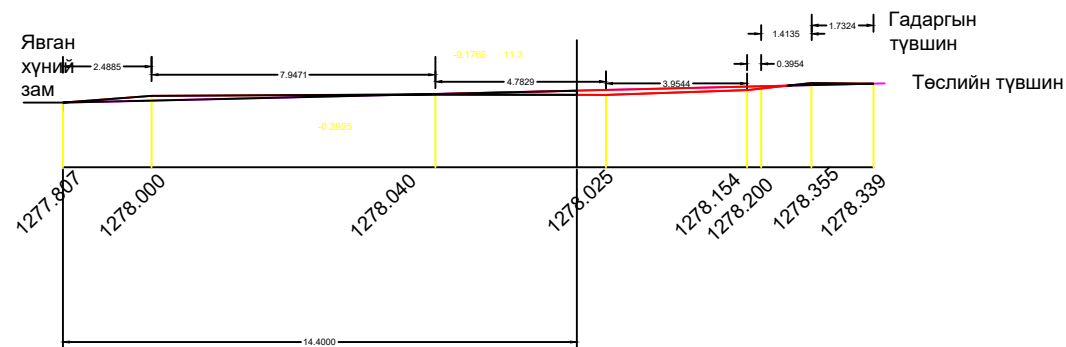

+12.62022 метр/куб

Зүсэлт -3

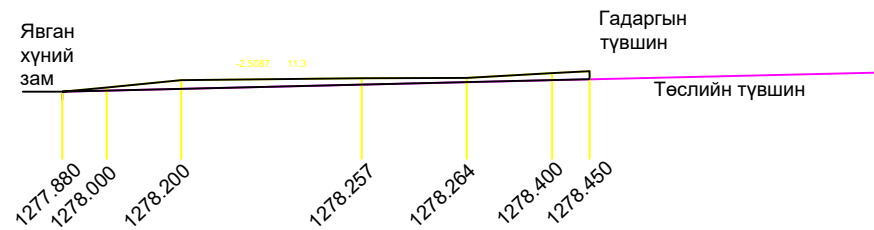

Зүсэлт -4

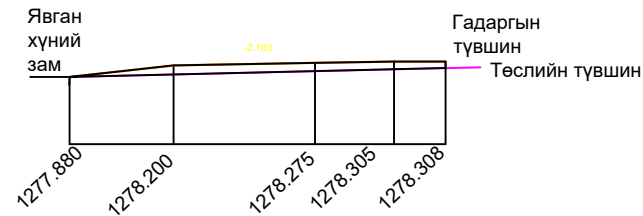

+28.361955 метр/куб

Зүсэлт -4

Зүсэлт -3

Зүсэлт -2

Зүсэлт -1

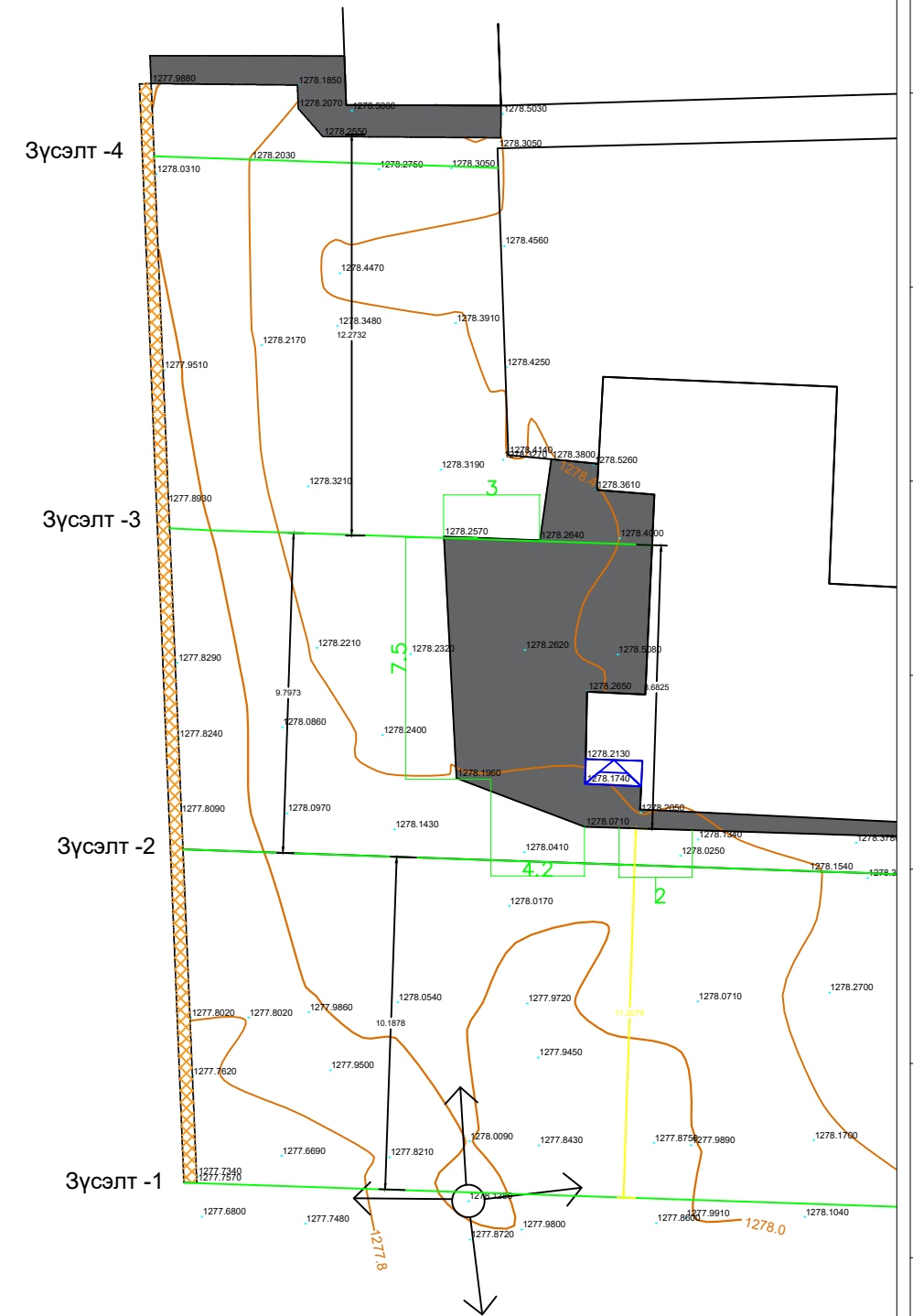

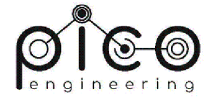
 <p>Чингэлтэй дүүрэг, 1-р хороо, Раашбулаг төв, 504 тоот Утас: 89361166</p>	Сургууль орчмын авто зогсоол нэмэгдүүлэх					
	Зүсэлт					Хуудас АЗ
	Архитектор		А.Мөнхжаргал	Е.Г шифр ПИ.М-2024/04	Масштаб: М1:150	Огноо 2024 он
	Гүйцэтгэсэн		Э.Буяндэлгэр	Т.Г шифр	Зургийн дугаар: БА-07	Хуудас БА-15
Шалгасан		А.Мөнхжаргал				



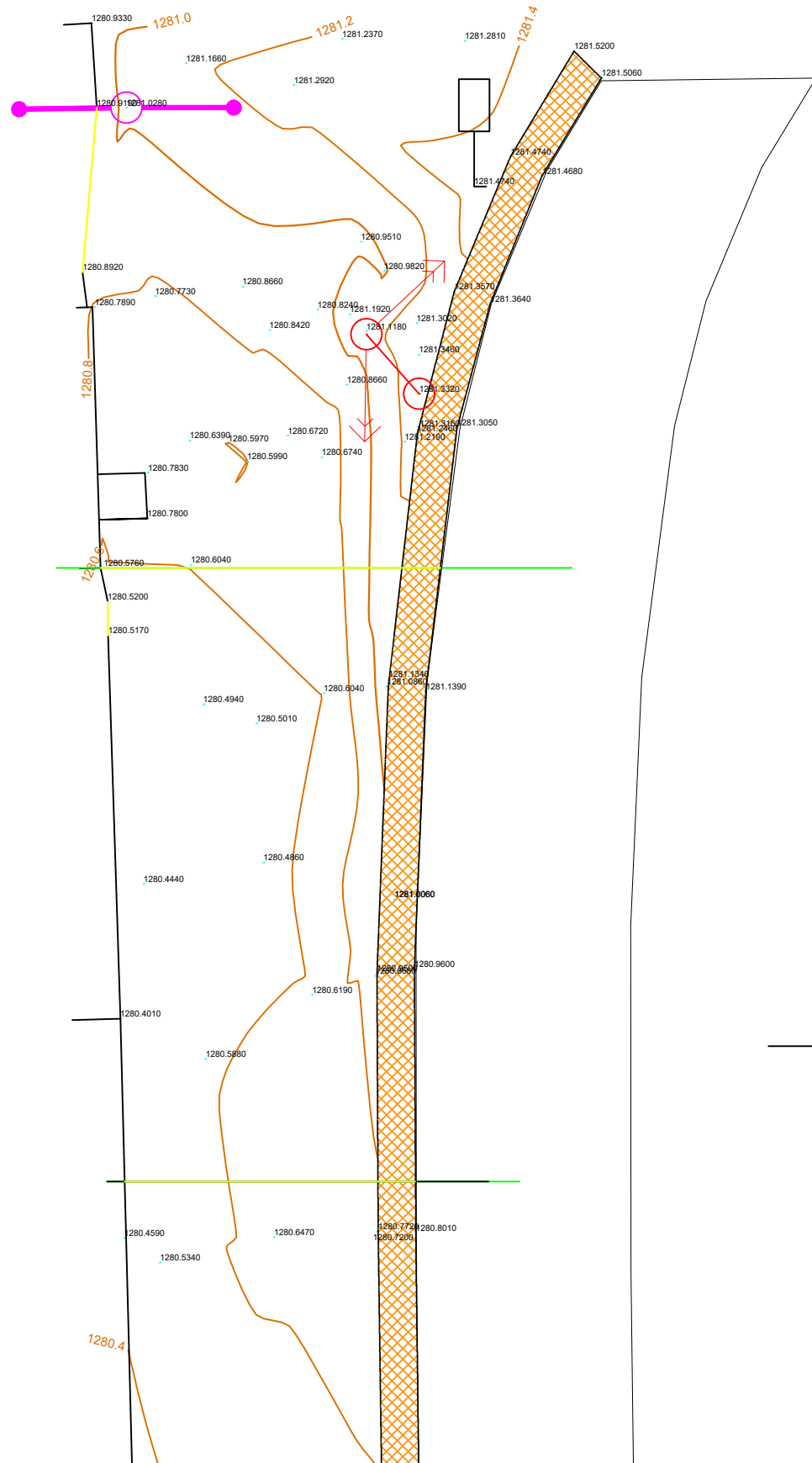

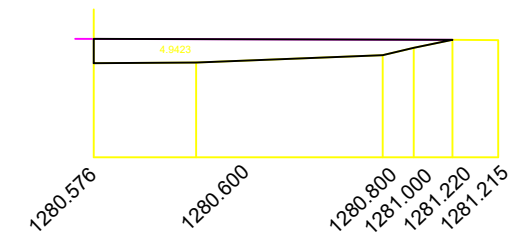

5498700

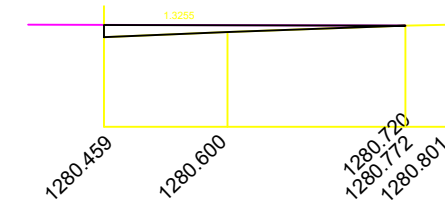

+62.678 метр/куб



+24.575 метр/куб

 Чингэлтэй дүүрэг, 1-р хороо, Раашбулаг төв, 504 тоот Утас: 89361166	Сургууль орчмын авто зогсоол нэмэгдүүлэх					
	Зүсэлт				Хуудас АЗ	
	Архитектор		А.Мөнхжаргал	Е.Г шифр ПИ.М-2024/04	Масштаб: М1:150	Огноо 2024 он
	Гүйцэтгэсэн		Э.Буяндэлгэр	Т.Г шифр	Зургийн дугаар: БА-7	Хуудас БА-15
Шалгасан		А.Мөнхжаргал				



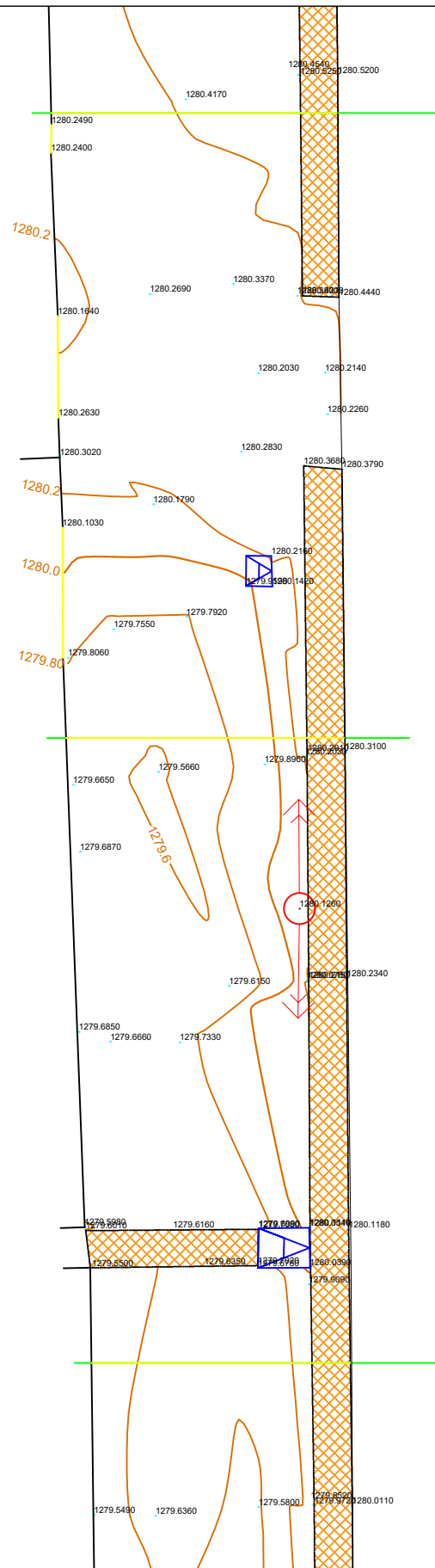

5498650

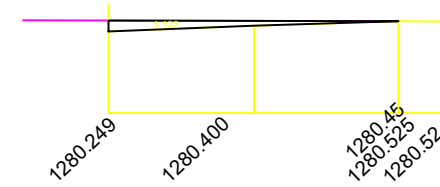

+47.218 метр/куб

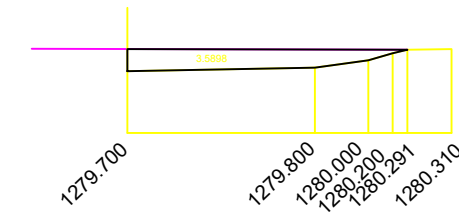

+58,340 метр/куб



Сургууль орчмын авто зогсоол нэмэгдүүлэх

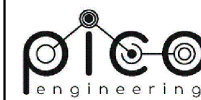

Чингэлтэй дүүрэг,  
1-р хороо,  
Раашбулаг төв, 504 тоот  
Утас: 89361166

Зүсэлт

Архитектор  
Гүйцэтгэсэн  
Шалгасан

А.Мөнхжаргал  
Э.Буяндэлгэр  
А.Мөнхжаргал

Е.Г шифр  
ПИ.М-2024/04  
Т.Г шифр

Масштаб:  
М1:150  
Зургийн дугаар:  
БА-07

Хуудас АЗ  
Огноо 2024 он  
Хуудас БА-15





 <p>Чингэлтэй дүүрэг, 1-р хороо, Раашбулаг төв, 504 тоот Утас: 89361166</p>	Сургууль орчмын авто зогсоол нэмэгдүүлэх					
	Зүсэлт					Хуудас АЗ
	Архитектор		А.Мөнхжаргал	Е.Г шифр ПИ.М-2024/04	Масштаб: М1:150	Огноо 2024 он
	Гүйцэтгэсэн		Э.Буяндэлгэр	Т.Г шифр	Зургийн дугаар: БА-07	Хуудас БА-15
Шалгасан		А.Мөнхжаргал				



ЗҮСЭЛТ М1:500

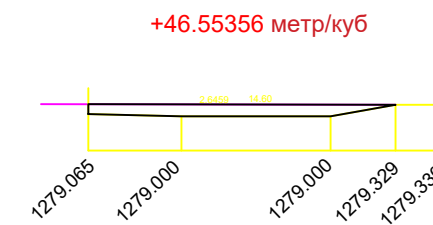
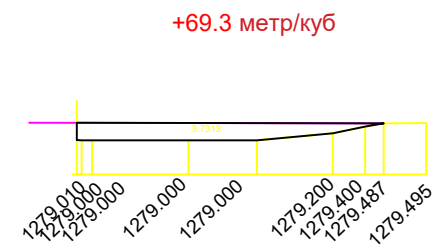
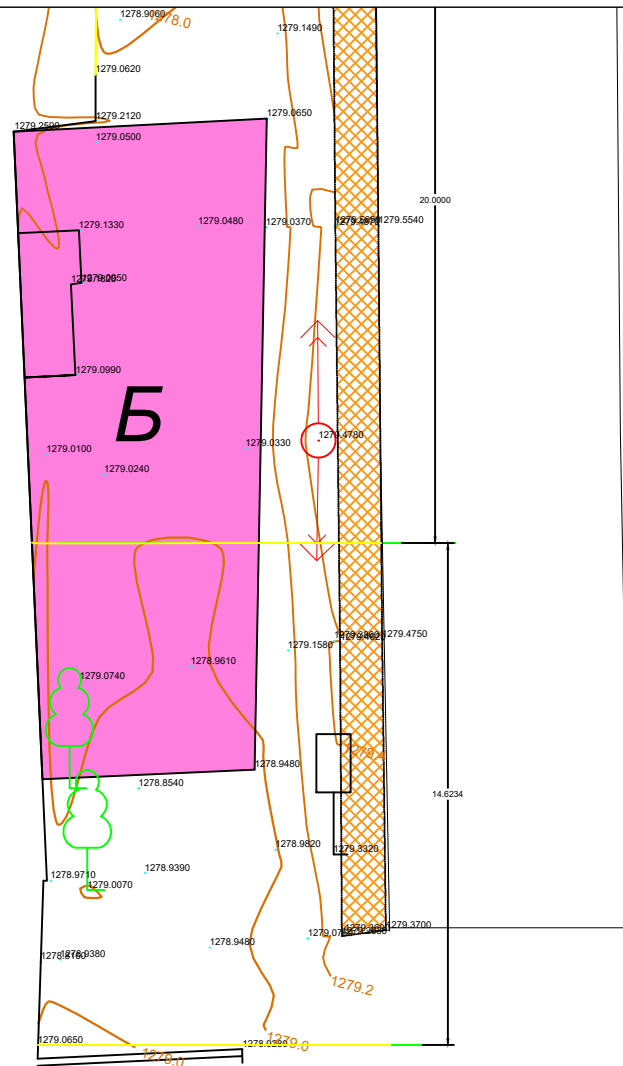

5498550  
584100

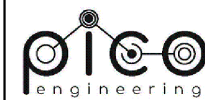

Чингэлтэй дүүрэг,  
1-р хороо,  
Раашбулаг төв, 504 тоот  
Утас: 89361166

Сургууль орчмын авто зогсоол нэмэгдүүлэх

Зүсэлт

Хуудас АЗ

Архитектор		А.Мөнхжаргал	Е.Г шифр ПИ.М-2024/04	Масштаб: М1:150	Огноо 2024 он
Гүйцэтгэсэн		Э.Буяндэлгэр	Т.Г шифр	Зургийн дугаар: БА-07	Хуудас БА-15
Шалгасан		А.Мөнхжаргал			



ОРЦ ГАРЦНЫ КООРДИНАТ М1:500

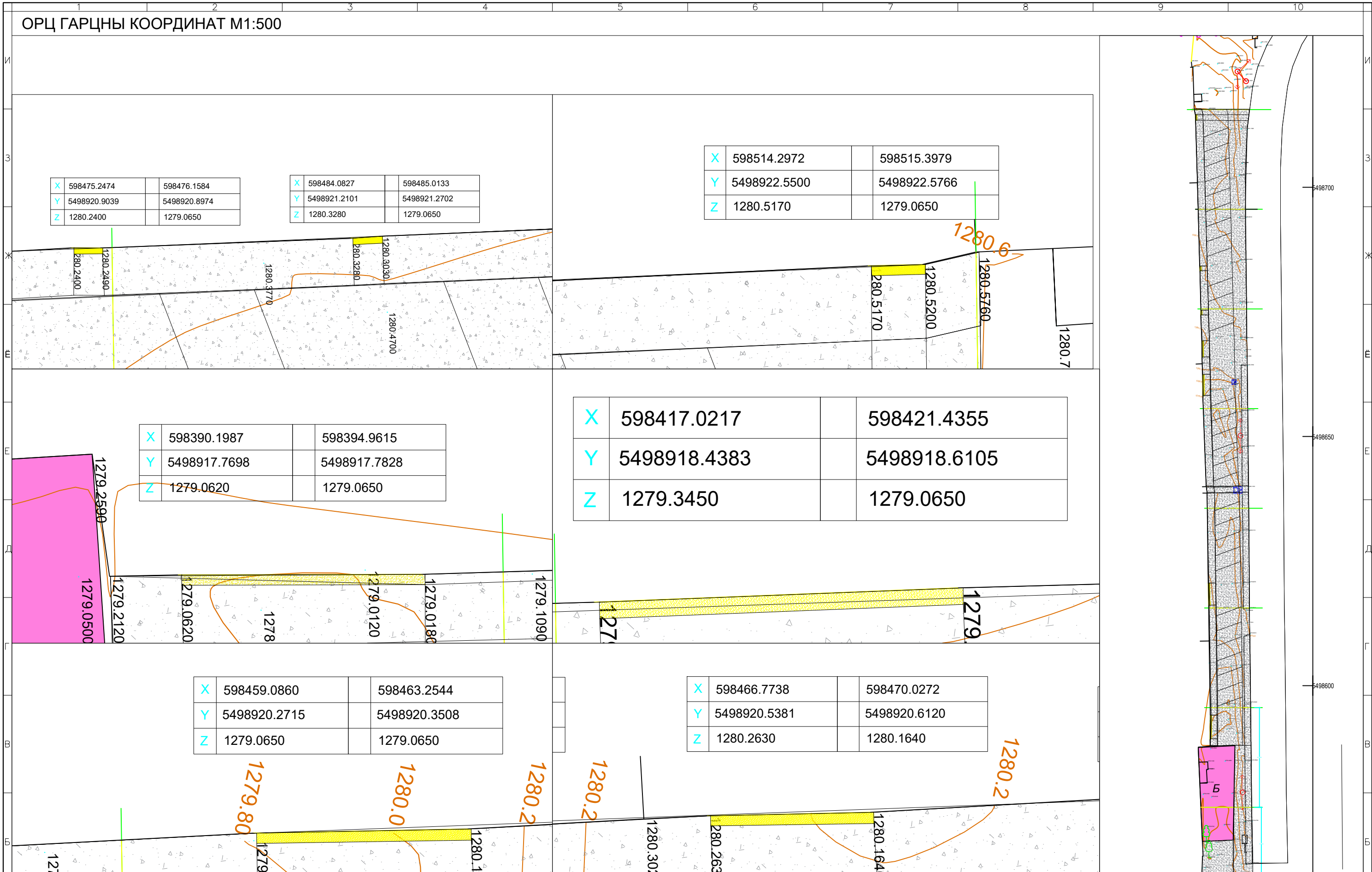

X	598475.2474	598476.1584
Y	5498920.9039	5498920.8974
Z	1280.2400	1279.0650

X	598484.0827	598485.0133
Y	5498921.2101	5498921.2702
Z	1280.3280	1279.0650

X	598514.2972	598515.3979
Y	5498922.5500	5498922.5766
Z	1280.5170	1279.0650

X	598390.1987	598394.9615
Y	5498917.7698	5498917.7828
Z	1279.0620	1279.0650

X	598417.0217	598421.4355
Y	5498918.4383	5498918.6105
Z	1279.3450	1279.0650

X	598459.0860	598463.2544
Y	5498920.2715	5498920.3508
Z	1279.0650	1279.0650

X	598466.7738	598470.0272
Y	5498920.5381	5498920.6120
Z	1280.2630	1280.1640

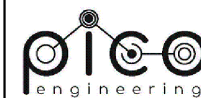

Чингэлтэй дүүрэг,  
1-р хороо,  
Раашбулаг төв, 504 тоот  
Утас: 89361166

Сургууль орчмын авто зогсоол нэмэгдүүлэх

координат

Архитектор	А.Мөнхжаргал	Е.Г шифр ПИ.М-2024/04	Масштаб: М1:150	Хуудас АЗ
Гүйцэтгэсэн	Э.Буяндэлгэр	Т.Г шифр	Зургийн дугаар: БА-08	Огноо 2024 он
Шалгасан	А.Мөнхжаргал			Хуудас БА-15



ХАРАГДАХ БАЙДАЛ М1:500

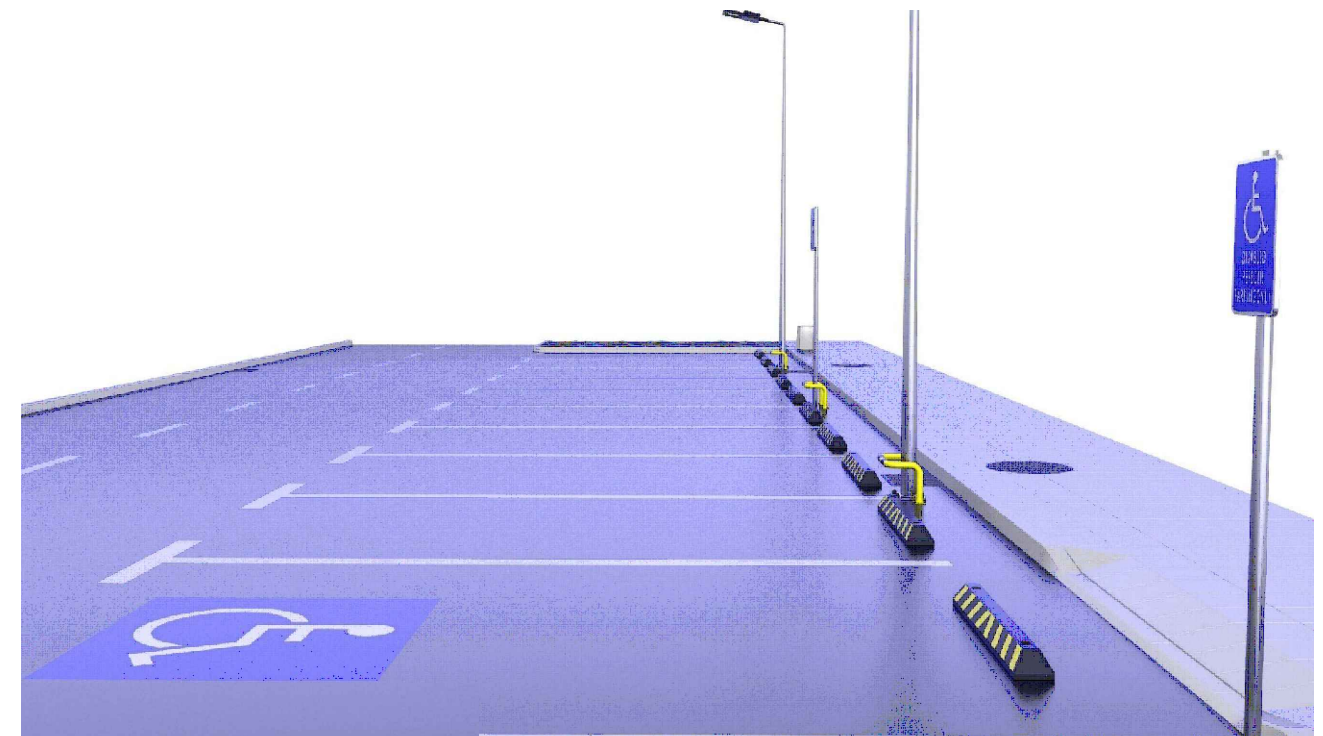
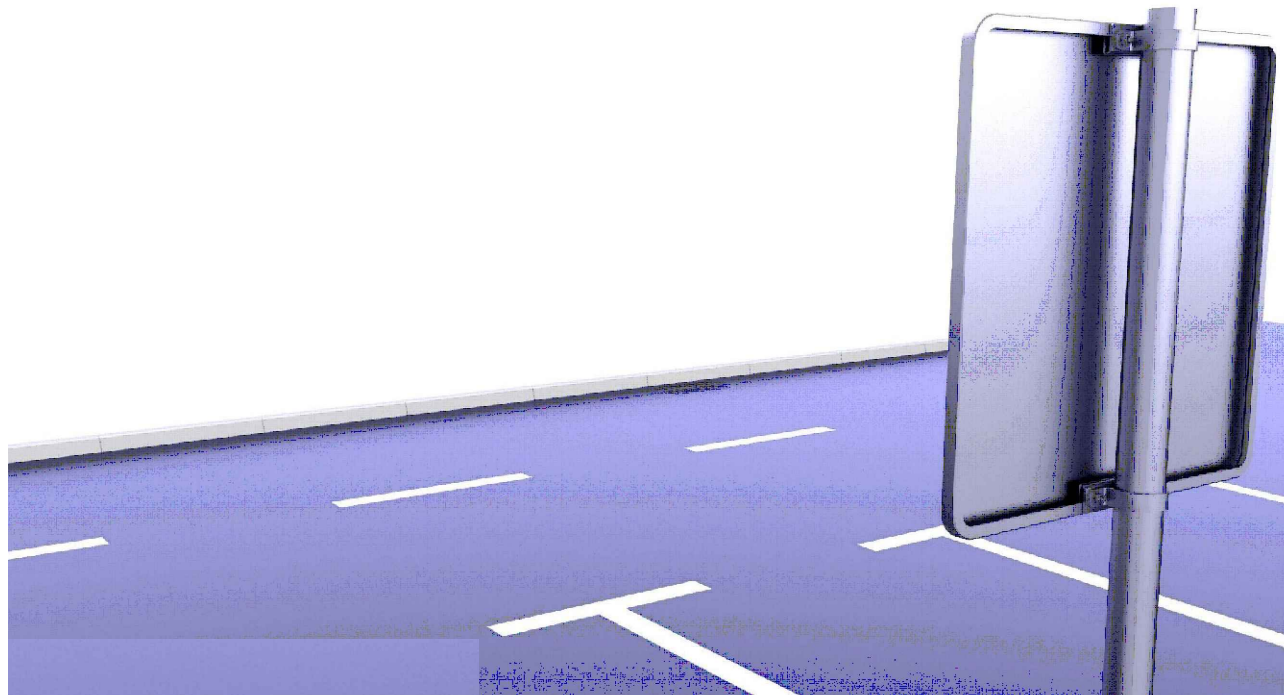
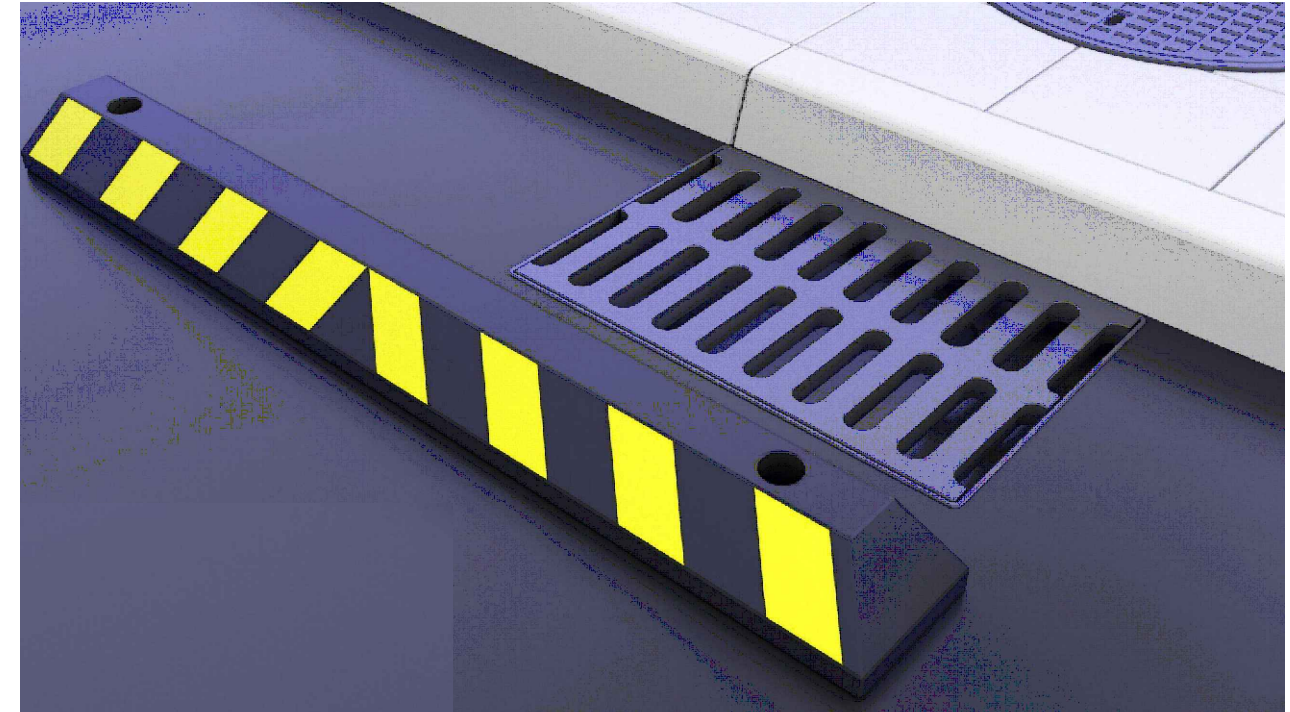
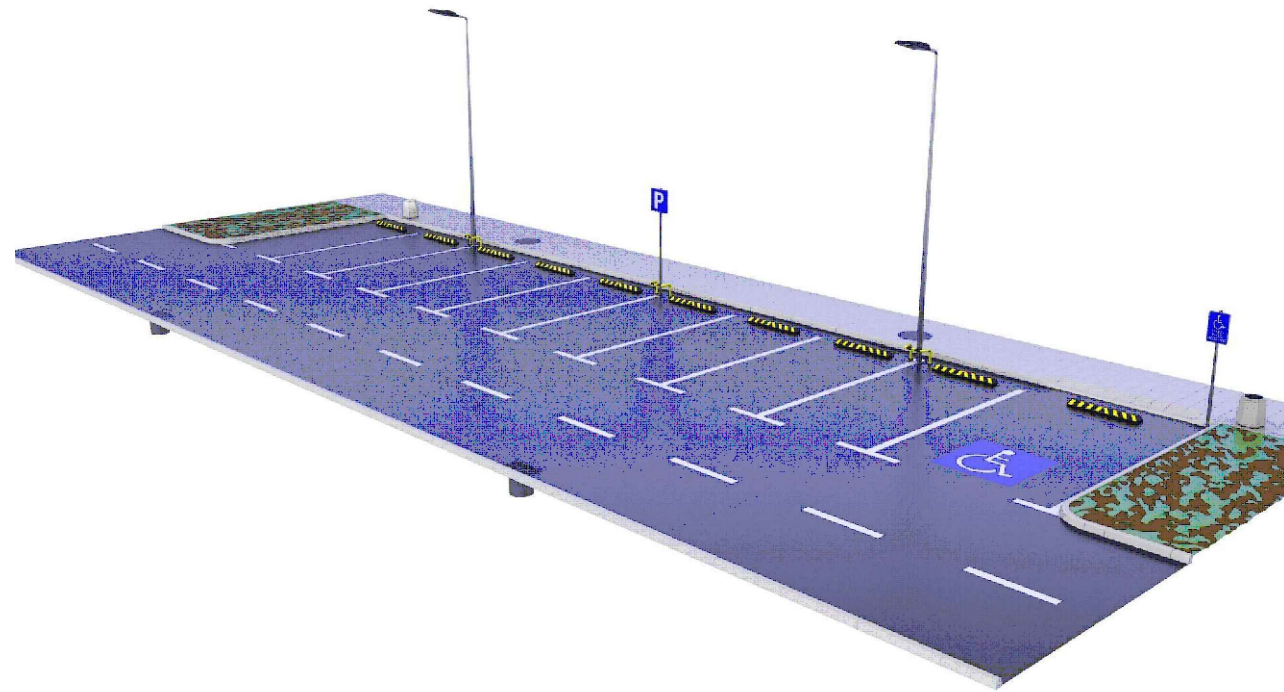

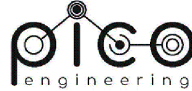
 Чингэлтэй дүүрэг, 1-р хороо, Раашбулаг төв, 504 тоот Утас: 89361166	Сургууль орчмын авто зогсоол нэмэгдүүлэх					
	Харагдах байдал				Хуудас АЗ	
	Архитектор		А.Мөнхжаргал	Е.Г шифр ПИ.М-2024/04	Масштаб: М1:100	Огноо 2024 он
	Гүйцэтгэсэн		Э.Буяндэлгэр	Т.Г шифр	Зургийн дугаар: БА-09	Хуудас БА-15
Шалгасан		А.Мөнхжаргал				