

БНБД 81-95-20

Хавсралт №17А

Төсвийн дугаар: №16-24/05

Захиалагч: Хэнтий аймаг, ЗДТГ

Хэнтий аймгийн, Дархан сум, 320 хүүхдийн сургууль,
80 хүүхдийн дотуур байрны ариун цэврийн өрөөний
засварын төсөв

Төсөвт өртгийн дүн: 375 964 074₮

(гурван зуун далан таван сая есөн зуун жаран дөрвөн мянга далан
дөрвөн төгрөг)

Баталгаажуулсан Зураг төслийн: Ти Эл Прожект ХХК
Захирал:/ Л.Баярт/
Огноо:

Хянасан Тэргүүлэх /мэргэшсэн/ төсөвчин:...../ Г.Гантуяа/
Огноо: 2024.04.09

ГҮЙЦЭТГЭСЭН

Мэргэшсэн төсөвчин:/Б.Бадмаараг/

Мэргэшсэн төсөвчин:/Ц.Жавзандулам/

Төсөв тооцсон огноо:

📍 Хаяг: БГД-ийн, 10-р хороо, 22а байр, 11 тоот

✉ Имэйл: b_badmaarag@yahoo.com

☎ Дугаар: 99162671

ТӨСВИЙН ТОВЧ ТАЙЛБАР

БАЙГУУЛЛАГЫН НЭР: ТИ ЭЛ ПРОЖЕКТ ХХК

ТУСГАЙ ЗӨВШӨӨРЛИЙН ДУГААР:

МЭРГЭШСЭН ТӨСӨВЧИН: Б.БАДМААРАГ, Ц.ЖАВЗАНДУЛАМ

АЖЛЫН ЗУРГЫН НЭР, БАЙРШИЛ, ШИФР: ХЭНТИЙ АЙМАГ, ДАРХАН СУМ, ЕРӨНХИЙ
БОЛОВСРОЛЫН СУРГУУЛЬ, ДОТУУР БАЙРНЫ ЗАСВАР, ТЛ-19/23-01

№	ТӨСВИЙН ТУХАЙ ТЭМДЭГЛЭЛ
1	БХБ Сайдын 2020 оны 30 дугаар тушаалаар батлагдсан барилгын төсөв зохиох дүрэм
2	БХБ Сайдын 2006 оны 142 дугаар тушаалаар батлагдсан Барилга сантехникийн ажлын төсвийн суурь норм
3	ДБС-ын 2004 оны 177 дугаар тушаалаар батлагдсан Барилгын цахилгаан, холбооны угсралтын ажлын төсвийн суурь норм, түүний хавсралтууд, нэмэлтүүд
4	БХБ Сайдын 2005 оны 80 дугаар тушаалаар батлагдсан Барилга засварын ажлын төсвийн суурь норм
5	ДБСайдын 2003 оны 113 дугаар тушаалаар батлагдсан Барилга, сантехникийн ажлын төсвийн суурь нормын нэмэлт №1
6	БХБСайдын 2006 оны 21 дүгээр тушаалаар батлагдсан Барилга, сантехникийн ажлын төсвийн суурь нормын нэмэлт №2
7	БХБСайдын 2017 оны 199 дугаар тушаалаар батлагдсан Барилга, сантехник, цахилгааны ажлын төсвийн суурь норм. Нэмэлт №6
8	БХБ Сайдын 2019 оны 217-дугаар тушаалаар батлагдсан барилгын ажлын тарифт цалин
9	ЗТХ сайдын 2019 оны 256-р тушаалаар батлагдсан автомашинаар ачаа тээвэрлэх жишиг тариф

ТӨСӨВТ ӨРТГИЙН ЛУН 375 964 074 төгрөг

ТАЙЛБАР БИЧСЭН: ААРАГ

Мэргэшсэн төсөвчин: /Б.Бадмаарг/

Тамга

Мэргэшсэн төсөвчин: /Ц.Жавзандулам/

Тамга

☎ Дугаар: 99162671

✉ Имэйл: b_badmaarag@yahoo.com

📍 Хаяг: БГД-ийн, 10-р хороо, 22а байр, 11 тоот

ТӨСӨВТ ӨРТГИЙН НЭГДСЭН ТОВЧОО

Д/Д	Зардлын нэр	Бүгд өртөг/төгрөг/
1	Ажиллах хүчний зардал	45 564 091
2	Материал	66 399 823
3	Тээвэр	2 368 818
4	Машин ашиглалт	4 048 720
	Шууд зардлын дүн	118 381 451
5	Барилгын удирдлага, зохион байгуулалтын зардал /58,6%/	13 641 247
6	Ашиг /15%/	19 803 405
7	Тоног төхөөрөмжийн зардал	174 588 270
	Барилга угсралтын ажлын дүн	326 414 372
7	НӨАТ 10%	32 641 437
8	Нормчлолын сан 0,18%	587 546
	Дүн	359 643 356
9	Захиалагчийн албаны зардал	6 528 287
10	Инженер хайгуул, зураг төслийн ажлын дүн	-
11	Зураг төсөл зохиогчийн хяналтын зардал	3 264 144
	Дүн	369 435 787
12	Магадлашгүй ажил 2%	6 528 287
12	Бусад	-
	Дүн	375 964 074

Барилгын төсөвийн "Estimator Pro" програм

**ХЭНТИЙ АЙМАГ, ДАРХАН СУМ, СУРГУУЛЬ БА ДОТУУР БАЙРНЫ АРИУН ЦЭВРИЙН ӨРӨӨНИЙ
ЗАСВАРЫН АЖЛЫН ТӨСӨВТ ӨРТГИЙН НЭГДСЭН ТОВЧОО**

Д/д	Зардал н нэр	АЦӨ-ний засварын ажил	АЦӨ-ний салмэлчийн ажил ажил	АЦӨ-ний божир усны ажил ажил	АЦӨ-ний цахилгааны ажил	Гадна УХАТ	Гадна ЦАХ	Тоног төхөөрөмжийн зардал	Бүгд өртөгтөргөл
1	Ажиллах хүчний зардал	21 668 727	1 247 931	11 483 962	2 855 562	5 319 461	2 998 448		45 564 091
2	Материал	19 968 069	2 803 642	18 765 051	3 786 051	13 407 429	7 669 581		66 399 823
3	Тээвэр	993 750	51 469	215 092	25 945	731 059	351 503		2 368 818
4	Машин ашиглалт	261 993	544 965	1 082 526	207 390	1 338 331	613 515		4 048 720
5	Шууд зардлын дүн Барилгын удирдлага, зохион байгуулалтын зардал /58,6%/	42 882 539 6 484 318	4 648 007 373 613	31 546 531 3 438 136	6 874 947 854 915	20 796 280 1 592 572	11 633 047 897 693	0	118 381 451 13 641 247
6	Ашиг /15%/	7 405 028	753 243	5 247 715	1 159 479	3 358 328	1 879 611	0	19 803 405
7	Тоног төхөөрөмжийн зардал							174 588 270	174 588 270
7	Барилга угсралтын	56 771 885	5 774 863	40 232 482	8 889 342	25 747 179	14 410 351	174 588 270	326 414 372
7	НӨАТ 10%	5 677 188	577 486	4 023 248	888 934	2 574 718	1 441 035	17 458 827	32 641 437
8	Нормчлолын сан 0,18%	102 189	10 395	72 418	16 001	46 345	25 939	314 259	587 546
	Дүн	62 551 263	6 362 745	44 328 149	9 794 277	28 366 242	15 877 325	192 361 356	359 643 356
11	Захиалагчийн албаны Инженер хайгуул, зураг төслийн ажлын дүн	1 135 438	115 497	804 650	177 787	514 944	288 207	3 491 765	6 528 287
12	Зураг төсөл зохиогчийн хяналтын зардал	567 719	57 749	402 325	88 893	257 472	144 104	1 745 883	3 264 144
13	Дүн	64 254 419	6 535 990	45 535 123	10 060 957	29 140 657	16 309 635	197 599 004	369 435 787
14	Магадлашгүй ажил 2%	1 135 438	115 497	804 650	177 787	514 944	288 207	3 491 765	6 528 287
15	Бусад								0
	Дүн	65 389 857	6 651 488	46 339 773	10 238 744	29 655 601	16 597 842	201 090 769	375 964 074

МАТЕРИАЛЫН ХЭРЭГЦЭЭ (ҮЕ ШАТААР)**ГАДНА УХАТ-Н ТОНОГ ТӨХӨӨР**

Шифр	Материалын нэр	Х/Н	Нийт орц	Нэгж үнэ	Нийт үнэ
	Саарал ус цуглуулах ган сав 10м3 2000x2500x2000	иж бүр	1	20879770	20 879 770
	Бага оврын цэвэрлэх төхөөрөмж 12пр	иж бүр	1	10183250 0	101 832 500
					122 712 270

ГАДНА ЦАХ-Н ТОНОГ ТӨХӨӨРӨ

Шифр	Материалын нэр	Х/Н	Нийт орц	Нэгж үнэ	Нийт үнэ
1-3824	Дизель генератор fg wllson p40-32ква	ком	1	51876000	51 876 000
					51 876 000

НИЙТ ДҮН:**174 588 270**

ТӨСӨВТ ӨРТГИЙН НЭГДСЭН ТОВЧОО

Д/Д	Зардлын нэр	Бүгд өртөг /төгрөг/
1	Ажиллах хүчний зардал	21 658 727
2	Материал	19 968 069
3	Тээвэр	993 750
4	Машин ашиглалт	261 993
	Шууд зардлын дүн	42 882 539
5	Барилгын удирдлага, зохион байгуулалтын зардал /58.6 %/	6 484 318
6	Ашиг / 15%/	7 405 028
	Барилга угсралтын ажлын дүн	56 771 885
7	НӨАТ 10%	5 677 188
8	Нормчлолын сан 0.18%	102 189
	Дүн	62 551 262
9	Захиалагчийн техник хяналтын зардал	1 135 438
10	Инженер хайгуул, зураг төслийн ажлын дүн	0
11	Зураг төсөл зохиогчийн хяналтын зардал	567 719
	Дүн	64 254 419
12	Магадлашгүй ажил 2 %	1 135 438
13	Бусад нэмэлт зардал	0
	Дүн	65 389 857

ӨРТГИЙН ТОВЧОО (БАРИЛГЫН АЖЛЫН ҮЕ ШАТААР)

Д/Д	Барилга угсралтын ажлын үе шатны нэр	Бүгд өртөг	Ажиллах хүчний зардал	Материал	Машин механизм	Тээвэр	Нэмэгдэл зардал	Ашиг
1	Буулгалтын ажил	923 930	605 594	0	11 320	0	182 504	120 513
2	Ариун цэврийн ерөөний засвар	55 847 954	21 049 133	19 968 069	250 673	993 750	6 301 814	7 284 516
НИЙТ ДҮН:		56 771 885	21 658 727	19 968 069	261 993	993 750	6 484 318	7 405 028

ЦАЛИНГИЙН НЭГТГЭЛ

БУУЛГАЛТЫН АЖИЛ

Үндэслэл	Гүйцэтгэх ажлын нэр	Хэмжих нэгж	Тоо хэмжээ	Дундаж зэргийн хөдөлмөр зарцуулалт (үндсэн ажил / тэт ачиж буулгах)					
				Зэрэг	Нэгж хүн-цаг	Бүгд хүн-цаг	Тарифт	Нийт цалин	Бүгд цалин
35-190-06	Хуучин хаалгыг буулгах	м2	3.78	2.3 / 2	1.13 / .04	4.27 / .15	5493 / 5212	23481 / 768	24 250
51-030-01	120мм явган тоосгон хана буулгах	м3	1.79	3.0 / 2	4.26 / 2.43	7.62 / 4.35	6150 / 5212	46881 / 22671	69 551
57-050-10	Вааран хавтанцараар хийсэн шалны өнгөлгөөг /хавтанцарыг эргүүлж ашиглахгүйгээр/ буулгах ([k1=1.02])	м2	42.79	3.0 / 2	.19 / .00	8.07 / .04	6150 / 5212	49658 / 227	49 885
57-190-05	Хуучин будагтай таазны гадаргууг 100% хусаж цэвэрлэх	м2	32.06	2.0 / 2	.31 /	9.91 /	5212 / 5212	51633 /	51 633
57-190-03	Хуучин будагтай ханын гадаргууг 100% хусаж цэвэрлэх	м2	90.2	2.0 / 2	.25 /	22.28 /	5212 / 5212	116120 /	116 120

Нийт Хүн/цаг: 52.158109 / 4.5407658

311 440

Үндсэн цалин:

52 945

Инженер техникийн ажилчдын цалин 17%:

115 233

Нэмэгдэл цалин 37% :

479 617

Нийт цалин:

64 748

Нийгмийн даатгал, эрүүл мэндийн даатгалын байгууллагын төлөх шимтгэлийн дүн 13.5%:

65 228

Ажлын багаж, хуецаас, хэрэглэл:

609 594

Ажиллах хүчний зардал:

АРИУН ЦЭВРИЙН ӨРӨӨНИЙ ЗАСВАР

Үндэслэл	Гүйцэтгэх ажлын нэр	Хэмжих нэгж	Тоо хэмжээ	Дундаж зэргийн хөдөлмөр зарцуулалт (үндсэн ажил / тэт ачиж буулгах)					
				Зэрэг	Нэгж хүн-цаг	Бүгд хүн-цаг	Тарифт	Нийт цалин	Бүгд цалин
08-050-10	1\2-ын өргөн ерийн тоосгон хамар хана арматурлаж өрөх	м2	34.59	3.0 / 2	2.46 / .52	85.18 / 17.98	6150 / 5212	523886 / 93729	617 616
08-150-04	200мм өргөн хөнгөн блокоор хана өрөх	м3	2.7	3.4 / 2	5.31 / 3.87	14.34 / 10.45	6459 / 5212	92643 / 54460	147 103
07-260-04	Я12.12.14 ялуу угсрах	ш	4	3.0 / 2	.85 / .56	3.42 / 2.26	6150 / 5212	21031 / 11758	32 789
15-040-20	№3-р АЦӨ-ний коридор талд байрлах шинэ тоосго хана гараар өндөр чанартай шавардах	м2	10.22	3.7 / 2	1.52 / .1	15.56 / 1	6690 / 5212	104082 / 5193	109 276
15-040-28	№3-р АЦӨ-ний коридор талд байрлах шинэ ханыг цагаан замаск 2\үе татах	м2	10.22	3.0 / 2	.53 / .02	5.43 / .24	6150 / 5212	33406 / 1225	34 632
57-010-58	№3-р АЦӨ-ний коридор талд байрлах шинэ хана гадаргууг зүлтэж өнгөлөх	м2	10.22	2.5 / 2	.35 / .01	3.58 / .06	5680 / 5212	20317 / 320	20 637

ЦАЛИНГИЙН НЭГТГЭЛ

15-150-08	№3-р АЦӨ-ний коридор талд байрлах шинэ ханыг будгаар, гар аргаар сайн чанартай будах	м2	10.22	3.5 / 2	.27 / .00	2.71 / .01	6536 / 5212	17721 / 64	17 785
06-010-04	Шалны тэгшилгээ бетон б60мм зузаантай БМ150 цутгах	м3	2.47	2.4 / 2	.76 / 1.49	1.88 / 3.67	5587 / 5212	10518 / 19130	29 649
11-370-04	Плита бетон шаланд цавуугаар наах	м2	41.1	2.9 / 2	1.93 / .03	79.28 / 1.11	6056 / 5212	480131 / 5784	485 915
15-410-04	Ариун цэврийн өрөөний хананд плита наах	м2	193.71	3.5 / 2	1.95 / .11	377.1 / 21.11	6536 / 5212	2464695 / 110048	2 574 743
15-730-05	Ханын плитаны чигжээс	м2	193.71	1.9 / 2	5.96 / .06	1155.23 / 10.89	5118 / 5212	5912459 / 56740	5 969 199
09-121-10	Метал хавтантай дүүжин тааз угсрах	м2	40.3	3.5 / 2	1.86 / .02	74.96 / .91	6536 / 5212	489925 / 4747	494 672
10-180-04	Модон хаалга усрах	м2	9.87	3.4 / 2	1.24 / .37	12.2 / 3.65	6459 / 5212	78795 / 19034	97 829
10-600-04	Хаалганы зай шүршдэг хөөсөөр чигжих	м2	9.87	3.0 / 2	.43 / .01	4.28 / .07	6150 / 5212	26344 / 360	26 704
10-510-04	Хаалганд цроож суулгах	ш	5	5.0 / 2	.35 / .07	1.75 / .36	7604 / 5212	13315 / 1876	15 191
10-510-04	Хаалганд ариун цэврийн өрөөний тэмдэг суулгах	ш	5	5.0 / 2	.35 / .07	1.75 / .36	7604 / 5212	13315 / 1876	15 191
11-320-06	Зуурмаг талбайд бэлтгэх ажил	м3	5.3	2.4 / 2	1.18 / 1.08	6.28 / 5.75	5587 / 5212	35074 / 29944	65 018

Нийт Хүн/цаг: 1844.934673 / 79.871417

10 753 948

Инженер техникийн ажилчдын цалин 17%:

1 828 171

Нэмэгдэл цалин 37%:

3 978 961

Нийт цалин:

16 561 080

Нийгмийн даатгал, эрүүл мэндийн даатгалын байгууллагын төлөх шимтгэлийн дүн 13.5%:

2 235 746

Ажлын багаж, хувцас, хэрэглэл:

2 252 307

Ажиллах хүчний зардал:

21 049 133

Бүгд хүн/цаг: 1897.092782 / 84.4121828

11 065 388

Инженер техникийн ажилчдын цалин 17%:

1 881 116

Нэмэгдэл цалин 37%:

4 094 194

Нийт цалин:

17 040 698

Нийгмийн даатгал, эрүүл мэндийн даатгалын байгууллагын төлөх шимтгэлийн дүн 13.5%:

2 300 494

Ажлын багаж, хувцас, хэрэглэл:

2 317 535

Ажиллах хүчний зардал:

21 658 727

БҮЛЭГ ТУС БҮРИЙН МАТЕРИАЛ БА ТЭЭВРИЙН ЗАРДАЛ

АРИУН ЦЭВРИЙН ӨРӨӨНИЙ ЗАСВАР

Шифр	Материалын нэр	Материал				Тээвэр				
		Х/Н	Үнэ	Нийт орц	Зардал	Нийт жин	Зай	Зэрэг	Тариф	Зардал
1-4271	Ус	м3	1 818	6.5502	11 908	6.5502	5	1	453.71	14 859
1-4542	Уулын элс	м3	22 000	2.8169	61 973	4.2254	15	1	334.65	21 211
	Т - маягийн даацын хөнгөн цагаан төмөр	м	2 501	52.39	131 027	.0651	254	2	280.66	4 642
	Т - маягийн даацын бус хөнгөн цагаан төмөр	м	1 667	60.45	100 770	.0444	254	2	280.66	3 165
	Хавчаар	ш	3 800	40.3	153 140	.0403	254	2	280.66	2 873
1-4288	Хавтанцар /плита/ 30х30	м2	34 775	45.21	1 572 178	.8463	254	1	216.56	46 553
1-4288	Ханын плита 60х30мм	м2	45 135	213.081	9 617 411	3.9889	137	1	216.56	118 345
1-4334	Хайрга	м3	21 276	2.0659	43 954	4.4107	254	2	280.66	314 429
	Хөнгөн цагаан булан төмөр	м	2 501	10.075	25 198	.0003	254	2	280.66	23
1-4138	Хөнгөн блок 200мм өргөн	м3	174 993	2.97	519 729	.0713	137	2	280.66	2 741
1-0687	Ф-1,6 мм-н төмөр утсаар хийсэн ган тор	м2	10 154	.5417	5 500	.0024	254	2	280.66	168
1-0754	Цоож	ш	45 455	5	227 275	.0062	254	2	280.66	443
1-0083	Цаасан зүлгүүр	м2	4 500	2.044	9 198	.0042	254	2	280.66	296
1-4029	Цемент м-300	тн	374 242	.1534	57 408	.1565	137	1	216.56	4 642
1-4025	Цемент м-400	тн	374 242	1.082	404 915	1.1036	137	1	216.56	32 742
1-4529	Шохой	тн	266 207	.2547	67 805	.3107	137	1	216.56	9 219
1-0363	Шүрддэг хөөс 750гр-тай	ш	7 500	9.87	74 025	.0119	254	3	391.34	1 187
1-2902	Я12.12.14	ш	18 000	4	72 000	.2	137	1	216.56	5 934
	Бууны хадаас	ш	500	40.3	20 150	.0046	254	2	280.66	325
1-0224	Будаг	кг	5 136	5.11	26 245	.0066	254	2	280.66	470
1-0517	Бэхэлгээ төмөр	кг	2 501	3.7012	9 257	.0042	254	2	280.66	298
1-0754	Ариун цэврийн өрөөний тэмдэг	ш	4 000	5	20 000	.0006	254	2	280.66	40
1-0733	Арматур	тн	2 522 727	.0346	87 261	.0346	254	1	216.56	1 903
1-0733	Арматурын 5 хувийн нэмэгдэл	тн	2 522 727	.0017	4 363	.0017	254	1	216.56	95
1-4543	Гольн элс	м3	24 500	1.2597	30 863	2.0785	15	1	334.65	10 434
1-4242	Ердийн тоосго м-100	1000ш	366 364	1.7641	646 299	7.0123	137	1	216.56	208 045
1-0128	Дюбель	кг	250	40.3	10 075	.0455	254	2	280.66	3 246
	Дүүжин мятал тааз хавтан 30х60мм	м2	15 601	42.315	660 156	.5738	254	2	280.66	40 904
1-0134	Замаск цагаан	кг	350	25.55	8 943	.0322	254	2	280.66	2 295
1-4325	Модон хаалга	м2	343 018	9.87	3 385 588	.2961	363	2	280.66	30 167

БҮЛЭГ ТУС БҮРИЙН МАТЕРИАЛ БА ТЭЭВРИЙН ЗАРДАЛ

1-0185	Плитан цавуу	кг	818	1085.988	888 338	1.314	254	2	280.66	93 675
1-0363	Плитаны чигжээс	кг	4 764	213.081	1 015 118	.2578	254	2	280.66	18 380

993 750

19 968 069

НИЙТ ЗАРДЛЫН ДҮН:

993 750

19 968 069

НИЙТ БАРИЛГЫН МАШИН МЕХАНИЗМЫН ХЭРЭГЦЭЭ

Шифр	Машин механизмын нэр	Нийт хэрэгцээ	Нэгж үнэ	Нийт үнэ
9003	Цахилгаан өрөм	2.54	2 531	6 426
2001	Цамхагт кран 5-8тн	1.04	54 000	56 292
2001	Цамхагт кран 5тн	1.33	43 200	57 456
2028	Автокран 5тн	1.83	59 489	108 618
	Автомашин	.6	3 453	2 088
7014	Зуурмаг зуурагч 80л	2.38	8 310	19 819
9009	Өндөр бүтээмжтэй нураах алх	3.53	3 200	11 294

261 993

ТӨСӨВТ ӨРТГИЙН НЭГДСЭН ТОВЧОО

Д/Д	Зардлын нэр	Бүгд өртөг /төгрөг/
1	Ажиллах хүчний зардал	1 247 931
2	Материал	2 803 642
3	Тээвэр	51 469
4	Машин ашиглалт	544 965
	Шууд зардлын дүн	4 648 007
5	Барилгын удирдлага, зохион байгуулалтын зардал /58.6 %/	373 613
6	Ашиг / 15%/	753 243
	Барилга угсралтын ажлын дүн	5 774 863
7	НӨАТ 10%	577 486
8	Нормчлолын сан 0.18%	10 395
	Дүн	6 362 745
9	Захиалагчийн техник хяналтын зардал	115 497
10	Инженер хайгуул, зураг төслийн ажлын дүн	0
11	Зураг төсөл зохиогчийн хяналтын зардал	57 749
	Дүн	6 535 991
12	Магадлашгүй ажил 2 %	115 497
13	Бусад нэмэлт зардал	0
	Дүн	6 651 488

ӨРТГИЙН ТОВЧОО (БАРИЛГЫН АЖЛЫН ҮЕ ШАТААР)

Д/Д	Барилга угсралтын ажлын үе шатны нэр	Бүгд өртөг	Ажиллах хүчний зардал	Материал	Машин механизм	Тээвэр	Нэмэгдэл зардал	Ашиг
1	Буулгах ажил	542 829	268 681	0	122 905	0	80 439	70 804
2	Салхивчийн ажил	5 232 034	979 250	2 803 642	422 059	51 469	293 174	682 439
НИЙТ ДҮН:		5 774 863	1 247 931	2 803 642	544 965	51 469	373 613	753 243

ЦАЛИНГИЙН НЭГТГЭЛ

БУУЛГАХ АЖИЛ

Үндэслэл	Хэмжих нэгж	Тоо хэмжээ	Дундаж зэргийн хөдөлмөр зарцуулалт (үндсэн ажил / тэт ачиж буулгах)					
			Зэрэг	Нэгж хүн-цаг	Тарифт	Нийт цалин	Бүгд цалин	
63-020-01	м	38	3.3 / 2	.37 / .05	14.1 / 1.9	6381 / 5212	89959 / 9903	99 862
63-060-02	ш	2	3.9 / 2	2.45 / .37	4.9 / .74	6844 / 5212	33549 / 3857	37 406

Нийт Хүн/цаг: 19 / 2.64

Үндсэн цалин: 137 268

Инженер техникийн ажилчдын цалин 17%:

23 336

Нэмэгдэл цалин 37% :

50 789

Нийт цалин:

211 393

Нийгмийн даатгал, эрүүл мэндийн даатгалын байгууллагын төлөх шимтгэлийн дүн 13.5%:

28 538

Ажлын багаж, хувцас, хэрэглэл:

28 749

Ажиллах хүчний зардал:**268 681**

САЛХИВЧИЙН АЖИЛ

Үндэслэл	Хэмжих нэгж	Тоо хэмжээ	Дундаж зэргийн хөдөлмөр зарцуулалт (үндсэн ажил / тэт ачиж буулгах)					
			Зэрэг	Нэгж хүн-цаг	Тарифт	Нийт цалин	Бүгд цалин	
19-510-01	м2	13.5	4.0 / 2	.38 / .01	5.14 / .18	6921 / 5212	35608 / 915	36 522
19-010-04	м2	13.5	3.5 / 2	2.3 / .06	31.09 / .84	6536 / 5212	203172 / 4391	207 563
24-120-04	м2	13.5	3.8 / 2	.51 / .01	6.87 / .13	6767 / 5212	46499 / 683	47 182
19-120-04	ш	1	3.6 / 2	3.91 / .1	3.91 / .1	6613 / 5212	25883 / 526	26 410
19-100-04	ш	7	3.3 / 2	2.54 / .07	17.75 / .5	6381 / 5212	113271 / 2627	115 898
19-250-04	ш	1	4.0 / 2	4.63 / .25	4.63 / .25	6921 / 5212	32079 / 1282	33 361
19-250-04	ш	1	4.0 / 2	4.63 / .25	4.63 / .25	6921 / 5212	32079 / 1282	33 361

Нийт Хүн/цаг: 74.03675 / 2.24585

Үндсэн цалин: 500 297

Инженер техникийн ажилчдын цалин 17%:

85 050

Нэмэгдэл цалин 37% :

185 110

Нийт цалин:

770 457

Нийгмийн даатгал, эрүүл мэндийн даатгалын байгууллагын төлөх шимтгэлийн дүн 13.5%:

104 012

Ажлын багаж, хувцас, хэрэглэл:

104 782

ЦАЛИНГИЙН НЭГТГЭЛ

Ажиллах хүчний зардал:	979 250
Бүгд хүн/цаг: 93.03675 / 4.88585	637 565
Бүгд цалин:	108 386
Инженер техникийн ажилчдын цалин 17%:	235 899
Нэмэгдэл цалин 37%:	981 850
Нийт цалин:	132 550
Нийгмийн даатгал, эрүүл мэндийн даатгалын байгууллагын төлөх шимтгэлийн дүн 13.5%:	133 532
Ажлын багаж, хувцас, хэрэглэл:	1 247 931
Ажиллах хүчний зардал:	

БҮЛЭГ ТУС БҮРИЙН МАТЕРИАЛ БА ТЭЭВРИЙН ЗАРДАЛ

САЛХИВЧИЙН АЖИЛ

Шифр	Материалын нэр	Материал			Тээвэр					
		Х/Н	Үнэ	Нийт орц	Зардал	Нийт жин	Зай	Зэрэг	Тариф	Зардал
2-0189	Сэнс I=150мЗ р=52па n=34вт I=1а u=220V	Ш	360 000	1	360 000	.0352	254	2	280.66	2 509
2-0189	Сэнс I=400мЗ р=50па n=58вт I=1а u=220V	Ш	480 000	1	480 000	.0352	254	2	280.66	2 509
2-1350	Сараалж р150	Ш	26 000	7	182 000	.2778	254	2	280.66	19 801
	Салхивчийн хоолойн дулаалга	м2	29 000	13.77	399 330	.0051	254	2	280.66	362
1-0550	Резин жийрэг	кг	3 000	.12	360	.0002	254	2	280.66	11
2-0579	Хавхлага	Ш	36 000	1	36 000	.0932	254	2	280.66	6 647
2-3006	Шилжвэр ф315x150	Ш	28 070	2	56 140	.0192	254	2	280.66	1 367
2-3006	Шилжвэр ф200x100	Ш	26 500	2	53 000	.0192	254	2	280.66	1 367
1-0879	Электрод э-42	кг	5 000	.5709	2 855	.0007	254	2	280.66	47
1-0060	Эрэг боолт 6x20	кг	5 200	1.0786	5 609	.0012	254	2	280.66	87
1-0060	Барилгын бүх төрлийн боолт, гайк, шайба	кг	3 500	.14	490	.0002	254	2	280.66	11
1-0517	Бэхэлгээ төмөр	кг	3 150	8.775	27 641	.0106	254	2	280.66	756
2-2942	Агаар дамжуулах хоолой ф150мм	м	36 000	10	360 000	.0411	254	3	391.34	4 085
2-2942	Агаар дамжуулах хоолой ф100мм	м	28 600	28	800 800	.1151	254	3	391.34	11 439
1-0062	Анкерын боолт	кг	2 500	2.56	6 400	.0029	254	2	280.66	206
1-0844	Асбестон утас	кг	2 600	1.3568	3 528	.0016	254	2	280.66	117
2-1396	Жаазтай тор	м2	10 080	.0486	490	.0005	254	2	280.66	36
1-3825	Малгай	Ш	14 500	2	29 000	.002	254	1	216.56	110

2 803 642

51 469

НИЙТ ЗАРДЛЫН ДҮН:

2 803 642

51 469

НИЙТ БАРИЛГЫН МАШИН МЕХАНИЗМЫН ХЭРЭГЦЭЭ

Шифр	Машин механизмын нэр	Нийт хэрэгцээ	Нэгж үнэ	Нийт үнэ
2139	Цахилгаан таль 2тн	1.9	10 458	19 870
2087	Цахилгаан эргүүлэг 1,25тн	2.02	11 480	23 190
2089	Цахилгаан эргүүлэг 2,3тн	3.8	11 480	43 624
2028	Автокран 5тн	.2	43 200	8 709
	Автомашин	.07	13 800	917
3028	Гагнуурын аппарат	3.59	19 064	68 473
2079	Гар эргүүлэг 1.5тн	4.12	92 276	379 946
2129	Еэвэн араат гар эргүүлэг 1тн	.08	2 860	236

544 965

ТӨСӨВТ ӨРТГИЙН НЭГДСЭН ТОВЧОО

Д/Д	Зардлын нэр	Бүгд өртөг /төгрөг/
1	Ажиллах хүчний зардал	11 483 962
2	Материал	18 765 051
3	Тээвэр	215 092
4	Машин ашиглалт	1 082 526
	Шууд зардлын дүн	31 546 631
5	Барилгын удирдлага, зохион байгуулалтын зардал /58.6 %/	3 438 136
6	Ашиг / 15%/	5 247 715
	Барилга угсралтын ажлын дүн	40 232 482
7	НӨАТ 10%	4 023 248
8	Нормчлолын сан 0.18%	72 418
	Дүн	44 328 149
9	Захиалагчийн техник хяналтын зардал	804 650
10	Инженер хайгуул, зураг төслийн ажлын дүн	0
11	Зураг төсөл зохиогчийн хяналтын зардал	402 325
	Дүн	45 535 123
12	Магадлашгүй ажил 2 %	804 650
13	Бусад нэмэлт зардал	0
	Дүн	46 339 773

ӨРТГИЙН ТОВЧОО (БАРИЛГЫН АЖЛЫН ҮЕ ШАТААР)

Д/д	Барилга угсралтын ажлын үе шатны нэр	Бүгд өртөг	Ажиллах хүчний зардал	Материал	Машин механизм	Тээвэр	Нэмэгдэл зардал	Ашиг
1	Бохир усны ажил	8 290 926	1 558 679	5 146 498	21 886	15 791	466 646	1 081 425
2	Буулгах ажил	4 731 058	2 945 503	8 396	276 701	1 522	881 842	617 094
3	Усан хангамжийн ажил	27 210 499	6 979 780	13 610 157	783 940	197 778	2 089 648	3 549 195
НИЙТ ДҮН:		40 232 482	11 483 962	18 765 051	1 082 526	215 092	3 438 136	5 247 715

ЦАЛИНГИЙН НЭГТГЭЛ

БУУЛГАХ АЖИЛ

Үндэслэл	Гүйцэтгэх ажлын нэр	Хэмжих нэгж	Тоо хэмжээ	Дундаж зэргийн хөдөлмөр зарцуулалт (үндсэн ажил / тэт ачиж буулгах)					
				Зэрэг	Нэгж хүн-цаг	Тарифт	Нийт цалин	Бүгд цалин	
61-010-04	Гагнаж залгасан 25мм хүртэл яндан хоолойг буулгах	М	194.9	3.0 / 2	.6 / .1	116.36 / 19.49	6150 / 5212	715585 / 101582	817 167
61-010-05	Гагнаж залгасан 50мм хүртэл яндан хоолойг буулгах	М	15	3.0 / 2	.67 / .02	9.99 / .3	6150 / 5212	61438 / 1564	63 002
64-010-01	50мм хүртэл голчтой бохир усны хоолойг задлаж буулгах	М	20.4	2.5 / 2	1.06 / .01	21.56 / .2	5680 / 5212	122477 / 1063	123 540
64-010-02	100мм хүртэл голчтой бохир усны хоолойг задлаж буулгах	М	33.8	2.5 / 2	1.51 / .01	51.07 / .34	5680 / 5212	290088 / 1762	291 849
64-040-03	Шаазан угаагуур холигчийн хамт буулгах	Ш	8	3.2 / 2	1.83 / .05	14.66 / .4	6304 / 5212	92442 / 2085	94 527
64-040-02	Шаазан жорлон буулгах	Ш	5	3.5 / 2	3.44 / .09	17.2 / .45	6536 / 5212	112419 / 2345	114 765

Нийт Хүнцэг: 230.8439 / 21.182

Үндсэн цалин: 1 504 850

Инженер техникийн ажилчдын цалин 17%:

255 824

Нэмэгдэл цалин 37%:

556 794

Нийт цалин:

2 317 469

Нийгмийн даатгал, эрүүл мэндийн даатгалын байгууллагын төлөх шимтгэлийн дүн 13.5%:

312 858

Ажлын бааз, хувцас, хэрэглэл:

315 176

Ажиллах хүчний зардал:

2 945 503

УСАН ХАНГАМЖИЙН АЖИЛ

Үндэслэл	Гүйцэтгэх ажлын нэр	Хэмжих нэгж	Тоо хэмжээ	Дундаж зэргийн хөдөлмөр зарцуулалт (үндсэн ажил / тэт ачиж буулгах)					
				Зэрэг	Нэгж хүн-цаг	Тарифт	Нийт цалин	Бүгд цалин	
16-280-04	Металь доторлогоотой дулаалгатай хуванцар яндан ф15мм	М	22.2	3.2 / 2	.8 / .62	17.84 / 13.83	6304 / 5212	112463 / 72085	184 548
16-072-04	D=20мм голчтой цайрдсан ган хоолой угсрах	М	4.1	3.6 / 2	.53 / .08	2.17 / .34	6613 / 5212	14324 / 1774	16 098
16-072-04	D=25мм голчтой цайрдсан ган хоолой угсрах	М	190.8	3.6 / 2	.53 / .08	100.8 / 15.84	6613 / 5212	666588 / 82539	749 127
16-072-05	D=32мм голчтой цайрдсан ган хоолой угсрах	М	10	3.6 / 2	.56 / .02	5.62 / .24	6613 / 5212	37172 / 1251	38 423
16-072-05	D=40мм голчтой цайрдсан ган хоолой угсрах	М	5	3.6 / 2	.56 / .02	2.81 / .12	6613 / 5212	18586 / 625	19 211
16-240-04	Усан хангамжийн цайрдсан ган хоолойн бэлдэц бэлтгэх яндангийн голч-25мм	М	194.9	3.5 / 2	.9 / .19	174.44 / 37.23	6536 / 5212	1140110 / 194021	1 334 132
16-240-05	Усан хангамжийн цайрдсан ган хоолойн бэлдэц	М	15	3.5 / 2	1.33 / .22	19.96 / 3.24	6536 / 5212	130481 / 16887	147 368

ЦАЛИНГИЙН НЭГТГЭЛ

17-040-04	Суултуур хуухдийнх байрлуулах	1 ком	2	4.0 / 2	5.05 / .36	10.09 / .73	6921 / 5212	69861 / 3794	73 655
<p>Нийт Хүн/цаг: 112.32354 / 3.632728</p> <p>Үндсэн цалин: 796 325</p> <p>Инженер техникийн ажилчдын цалин 17%: 135 375</p> <p>Нэмэгдэл цалин 37% : 294 640</p> <p>Нийт цалин: 1 226 340</p> <p>Нийгмийн даатгал, эрүүл мэндийн даатгалын байгууллагын төлөх шимтгэлийн дүн 13.5%: 165 556</p> <p>Ажлын багаж, хувцас, хэрэглэл: 166 782</p> <p>Ажиллах хүчний зардал: 1 558 679</p> <p>Бүгд хүн/цаг: 823.76213 / 99.978978</p> <p>Бүгд цалин: 5 867 127</p> <p>Инженер техникийн ажилчдын цалин 17%: 997 412</p> <p>Нэмэгдэл цалин 37%: 2 170 837</p> <p>Нийт цалин: 9 035 375</p> <p>Нийгмийн даатгал, эрүүл мэндийн даатгалын байгууллагын төлөх шимтгэлийн дүн 13.5%: 1 219 776</p> <p>Ажлын багаж, хувцас, хэрэглэл: 1 228 811</p> <p>Ажиллах хүчний зардал: 11 483 962</p>									

БҮЛЭГ ТУС БҮРИЙН МАТЕРИАЛ БА ТЭЭВРИЙН ЗАРДАЛ

БУУЛГАХ АЖИЛ

Шифр	Материалын нэр	Материал			Тээвэр			Зардал	Нийт жин	Зай	Зэрэг	Тариф	Зардал
		Х/Н	Үнэ	Нийт орц	Зардал	Нийт жин	Зай						
1-4336	Хүчилтөрөгч	М3	2 800	2.099	5 877	.028	137	3	391.34	1 504			
1-3943	Ацетилен	М3	6 000	4.198	2 519	.0003	254	1	216.56	18			

8 396

1 522

УСАН ХАНГАМЖИЙН АЖИЛ

Шифр	Материалын нэр	Материал			Тээвэр			Зардал	Нийт жин	Зай	Зэрэг	Тариф	Зардал
		Х/Н	Үнэ	Нийт орц	Зардал	Нийт жин	Зай						
1-0550	Резин жийрэг /50мм голчтой/	КГ	1 400	12	16 800	.0155	254	2	280.66	1 104			
1-4271	Ус	М3	1 000	9.444	9 444	11.3328	5	1	453.71	25 709			
2-1428	Угаагуурын холигч /хуухдийнх/	ИЖ	95 000	3	285 000	.0124	254	2	280.66	886			
1-0244	Төмрийн хуурай будаг	КГ	15 000	2.0847	31 271	.0027	254	2	280.66	192			
1-0129	Хуванцар тэлэгчтэй шрупп 6 мм	Ш	20	44.4	888	.0001	254	2	280.66	6			
	Хуванцар бэхэлгээ	Ш	100	44.4	4 440	.0005	254	2	280.66	36			
2-1428	Холигч	ИЖ	95 000	4	380 000	.0166	254	2	280.66	1 182			
2-1428	Холигч /хуухдийнх/	ИЖ	95 000	3	285 000	.0124	254	2	280.66	886			
1-0091	Хоолойн дулаалга ф15	М	3 100	22.2	68 820	.0246	254	2	280.66	1 757			
1-0091	Хоолойн дулаалга ф32	М	8 500	10	85 000	.0111	254	2	280.66	791			
1-0091	Хоолойн дулаалга ф25	М	5 800	190.8	1 106 640	.2118	254	2	280.66	15 098			
1-0091	Хоолойн дулаалга ф20	М	3 800	4.1	15 580	.0046	254	2	280.66	324			
1-0091	Хоолойн дулаалга ф40	М	10 400	5	52 000	.0055	254	2	280.66	396			
1-4336	Хүчилтөрөгч	М3	2 800	.5188	1 453	.0069	137	3	391.34	372			
2-3022	Фланц 70мм	Ш	10 500	12	126 000	.0407	254	2	280.66	2 898			
	Ф 15 мм шахагч резин	Ш	600	22.2	13 320	.0001	254	2	280.66	4			
	Ф15 мм бөгж	Ш	600	22.2	13 320	.003	254	2	280.66	215			
2-1461	Цайрдсан ган хоолой ф 40мм	М	16 500	5	82 500	.0215	254	3	391.34	2 137			
2-1461	Цайрдсан ган хоолой ф 32мм	М	16 500	10	165 000	.043	254	3	391.34	4 274			
2-1459	Цайрдсан ган хоолой ф 25мм	М	12 500	190.8	2 385 000	.4579	254	3	391.34	45 517			
2-1459	Цайрдсан ган хоолой ф 20мм	М	10 200	4.1	41 820	.0098	254	3	391.34	978			
2-1761	Шилжвэр ф32\25	Ш	2 500	1	2 500	.0007	254	2	280.66	49			

БҮЛЭГ ТҮС БҮРИЙН МАТЕРИАЛ БА ТЭЭВРИЙН ЗАРДАЛ

2-1750	Шилжвэр ф25\20	Ш	2 800	4	11 200	.0008	254	2	280.66	56
1-0879	Электрод э-42	кг	4 666	7.0463	32 878	.0082	254	2	280.66	583
1-4559	Эрэг боолт 16x55	кг	5 200	3.6	18 720	.0041	254	1	216.56	224
1-4560	Эрэг боолт 16x60	кг	5 200	3.78	19 656	.0043	254	1	216.56	235
1-0750	Боодлын ган тууз	кг	2 800	5.478	15 338	.0055	254	1	216.56	301
2-0100	Бөмбөлгөн хаалт ф15мм	Ш	28 000	35	980 000	.141	254	2	280.66	10 053
2-0100	Бөмбөлгөн хаалт ф25мм	Ш	38 000	1	38 000	.004	254	2	280.66	287
2-0100	Бөмбөлгөн хаалт ф20мм	Ш	38 000	2	76 000	.0081	254	2	280.66	574
2-3131	Агшин зуурын ус халаагч 30л	Ш	924 000	3	2 772 000	.5378	254	3	391.34	53 461
1-3943	Ацетилен	м3	6 000	.4562	2 737	.0004	254	1	216.56	20
1-0527	Гагнуурын /цувимал/ утас	кг	910	.8111	738	.0008	254	1	216.56	45
1-4176	Даравч 16,5x2,0	кг	4 000	.24	960	.0003	254	1	216.56	15
1-0128	Дюбель	кг	2 500	.21	525	.0002	254	2	280.66	17
2-1428	Душны холигч	ИЖ	119 500	4	478 000	.0166	254	2	280.66	1 182
2-2895	Жийргэвч ф 50мм	Ш	200	9	1 800	.0002	254	2	280.66	12
2-2896	Жийргэвч ф 70 мм	Ш	1 000	12	12 000	.0004	254	2	280.66	27
2-2893	Жийргэвч, ф 25:20	Ш	200	76	15 200	.0006	254	2	280.66	43
2-1696	Контр , гайк ф15 мм	Ш	300	22.2	6 660	.0295	254	2	280.66	2 105
2-2919	Нөөцийн сав 1тн	Ш	3 880 000	1	3 880 000	.3067	254	2	280.66	21 865
1-0410	Маажин	кг	1 000	.5716	572	.0007	254	2	280.66	51
2-1470	Металь доторлогоотой дулаалгатай хуванцар яндан ф15мм	М	3 200	22.2	71 040	.0178	254	3	391.34	1 765
1-0087	Олс	кг	7 000	.6196	4 338	.0006	254	2	280.66	45

13 610 157

197 778

БОХИР УСНЫ АЖИЛ

Шифр	Материалын нэр	Материал				Тээвэр				
		Х/Н	Үнэ	Нийт орц	Зардал	Нийт жин	Зай	Зэрэг	Тариф	Зардал
2-1530	Суултуур /доошоо гаргалгаатай/	ИЖ	345 000	3	1 035 000	.0141	254	2	280.66	1 008
2-1530	Суултуур хуухдийн	ИЖ	295 000	2	590 000	.0094	254	2	280.66	672
3-1398	Суултуурын уян холбоос	Ш	39 500	5	197 500	.005	254	2	280.66	356
1-0550	Резин жийргэвч	кг	1 200	.6967	836	.0009	254	2	280.66	64

БҮЛЭГ ТУС БҮРИЙН МАТЕРИАЛ БА ТЭЭВРИЙН ЗАРДАЛ

3-1398	Угууурын уян холбоос	Ш	29 500	8	236 000	.008	254	2	280.66	570
2-1529	Угаагуур доошоо гаргалгаатай\	ИЖ	235 000	5	1 175 000	.0103	254	2	280.66	736
1-0244	Төмрийн хуурай будаг	КГ	15 000	.588	8 820	.0008	254	2	280.66	54
1-4524	Төмрийн будгийн шаваас	КГ	1 500	3.6	5 400	.0044	254	1	216.56	240
2-1529	Хуухдийн угаагуур	ИЖ	135 000	3	405 000	.0062	254	2	280.66	441
2-1447	Цэвэрлэгээ ф100	Ш	19 000	2	38 000	.0145	254	2	280.66	1 035
2-1136	Шулуун гуравлагч ф100х100х100	Ш	12 800	9	115 200	.0001	254	2	280.66	9
2-1136	Шулуун гуравлагч ф100х50х100	Ш	11 500	2	23 000	.0000	254	2	280.66	2
2-1136	Шулуун гуравлагч ф50х50х50	Ш	5 800	13	75 400	.0002	254	2	280.66	13
1-0863	Шураг 5х70мм	КГ	1 300	.775	1 008	.0009	254	2	280.66	62
2-1136	Шилжвэр ф100х50	Ш	5 800	1	5 800	.0000	254	2	280.66	1
2-1447	Шалны трап	Ш	16 000	4	64 000	.029	254	2	280.66	2 070
2-1447	Шалгах таг ф100мм	Ш	19 000	2	38 000	.0145	254	2	280.66	1 035
1-0182	Элоксид цавуу	КГ	6 000	.1	600	.0001	254	2	280.66	9
2-2813	Бохир усны хуванцар хоолой d-100	М	22 500	34.476	775 710	.0493	254	3	391.34	4 901
2-2809	Бохир усны хуванцар хоолой d-50	М	8 500	20.808	176 868	.0052	254	3	391.34	517
1-0136	Бэхэлгээ төмөр	КГ	3 150	10.6562	33 567	.0129	254	2	280.66	918
1-4035	Бэхэлгээний төмөр	Ш	900	10	9 000	.0056	137	1	216.56	168
1-0035	Асбестоцемент /шавардлага болон тусгаарлалтын/	КГ	1 600	2.08	3 328	.0022	254	2	280.66	154
2-1136	Евдгевч 135 ф100	Ш	9 800	4	39 200	.0001	254	2	280.66	4
1-0419	Давирхайтай олс	КГ	15 000	1.82	27 300	.0019	254	2	280.66	134
2-1136	Деревлеч ф100х100х100х100	Ш	27 800	.448	12 454		254	2	280.66	0
1-0128	Дюбель	КГ	2 500	6.635	16 588	.0075	254	2	280.66	534
1-0666	Жийргэвчгүй, хуйлмал резинэн хуудас	КГ	3 000	.4	1 200	.0005	254	2	280.66	37
1-0410	Маажин	КГ	1 000	.2	200	.0003	254	2	280.66	18
1-0087	Олс	КГ	7 000	.26	1 820	.0003	254	2	280.66	19
2-1136	Отвод ф100	Ш	9 500	1	9 500	.0000	254	2	280.66	1
2-1136	Отвод ф50мм	Ш	2 800	9	25 200	.0001	254	2	280.66	9

5 146 498

15 791

БҮЛЭГ ТУС БҮРИЙН МАТЕРИАЛ БА ТЭЭВРИЙН ЗАРДАЛ

18 765 051

215 092

НИЙТ ЗАРДЛЫН ДҮН:

НИЙТ БАРИЛГЫН МАШИН МЕХАНИЗМЫН ХЭРЭГЦЭЭ

Шифр	Машин механизмын нэр	Нийт хэрэгцээ	Нэгж үнэ	Нийт үнэ
6008	Хоолой тайрах машин	1.31	2 720	3 563
11004	Цахилгаан өрөм	2	6 785	13 556
2028	Автокран 5тн	5.68	43 200	245 573
	Автомашин	1.08	13 800	14 876
3122	Ацетиленийн генератор	40.63	6 810	276 701
3033	Гагнуурын аппарат	27.71	19 064	528 258

1 082 526

ТӨСӨВТ ӨРТГИЙН НЭГДСЭН ТОВЧОО

Д/Д	Зардлын нэр	Бүгд өртөг /төгрөг/
1	Ажиллах хүчний зардал	2 855 562
2	Материал	3 786 051
3	Тээвэр	25 945
4	Машин ашиглалт	207 390
	Шууд зардлын дүн	6 874 947
5	Барилгын удирдлага, зохион байгуулалтын зардал /58.6 %/	854 915
6	Ашиг / 15%/	1 159 479
	Барилга угсралтын ажлын дүн	8 889 342
7	НӨАТ 10%	888 934
8	Нормчлолын сан 0.18%	16 001
	Дүн	9 794 277
9	Захиалагчийн техник хяналтын зардал	177 787
10	Инженер хайгуул, зураг төслийн ажлын дүн	0
11	Зураг төсөл зохиогчийн хяналтын зардал	88 893
	Дүн	10 060 957
12	Магадлашгүй ажил 2 %	177 787
13	Бусад нэмэлт зардал	0
	Дүн	10 238 744

Хэнтий аймаг, Дархан сум, 240 хүүхдийн сургууль,

ӨРТГИЙН ТОВЧОО (БАРИЛГЫН АЖЛЫН ҮЕ ШАТААР)

Д/Д	Барилга угсралтын ажлын үе шатны нэр	Бүгд өртөг	Ажиллах хүчний зардал	Материал	Машин механизм	Тээвэр	Нэмэгдэл зардал	Ашиг
1	Дотор цахилгааны ажил	8 803 373	2 798 030	3 786 051	207 390	25 945	837 691	1 148 266
2	Дотор цахилгааны буулгах ажил	85 969	57 531	0	0	0	17 224	11 213
НИЙТ ДҮН:		8 889 342	2 855 562	3 786 051	207 390	25 945	854 915	1 159 479

ЦАЛИНГИЙН НЭГТГЭЛ

ДОТОР ЦАХИЛГААНЫ БУУЛГАХ АЖИЛ

Үндэслэл	Гүйцэтгэх ажлын нэр	Хэмжих нэгж	Тоо хэмжээ	Дундаж зэргийн хөдөлмөр зарцуулалт (үндсэн ажил / тэт ачиж буулгах)					
				Зэрэг	Нэгж хүн-цаг	Бүгд хүн-цаг	Тарифт	Нийт цалин	Бүгд цалин
70-130-01	Одоо байгаа таазны гэрэлтүүлэг буулгаж, цахилгааны утас аюулгүй болгох	ш	3	2.7 / 2	1.38 / .05	4.14 / .15	5868 / 5212	24294 / 782	25 075
70-140-02	Далд суурилсан унтраалга, розетка буулгах	100ш	0.03	2.5 / 2	15.14 / .08	.45 / .00	5680 / 5212	2580 / 13	2 592
70-140-01	Одоо байгаа цахилгаан тэжээлийн самбарт хуучин автомат солих	100ш	0.03	2.5 / 2	10.02 / .11	.3 / .00	5680 / 5212	1708 / 17	1 725

Нийт Хүнцаг: 4.89486 / 0.1557

Үндсэн цалин: 29 393

Инженер техникийн ажилчдын цалин 17%:

4 997

Нэмэгдэл цалин 37% :

10 875

Нийт цалин:

45 265

Нийгэмийн даатгал, эрүүл мэндийн даатгалын байгууллагын төлөх шимтгэлийн дүн 13.5%:

6 111

Ажлын бааж, хувцас, хэрэглэл:

6 156

Ажиллах хүчний зардал:

57 531

ДОТОР ЦАХИЛГААНЫ АЖИЛ

Үндэслэл	Гүйцэтгэх ажлын нэр	Хэмжих нэгж	Тоо хэмжээ	Дундаж зэргийн хөдөлмөр зарцуулалт (үндсэн ажил / тэт ачиж буулгах)					
				Зэрэг	Нэгж хүн-цаг	Бүгд хүн-цаг	Тарифт	Нийт цалин	Бүгд цалин
20-280-04	Таазанд тоноглох ус чийгнээс хамгаалагдсан пласмассан бүрхүүлтэй лед чийдэнтэй гэрэлтүүлэгч угсрах	ш	11	3.2 / 2	3.02 / .08	33.24 / .9	6304 / 5212	209558 / 4701	214 259
20-230-05	Хананд далд суух унтраалга суулгах	ширхэг	5	3.0 / 2	.21 / .00	1.05 / .02	6150 / 5212	6458 / 104	6 562
20-230-11	Хананд ил суух газардуулгын контактай ус чийгнээс хамгаалагдсан розетка угсрах	ширхэг	4	3.0 / 2	.5 / .00	1.99 / .02	6150 / 5212	12226 / 83	12 310
38-540-07	Цахилгаан гар хатаагч угсрах	ш	4	3.1 / 2	.8 / .06	3.2 / .24	6227 / 5212	19926 / 1251	21 177
20-230-04	Холболтын хайрцаг угсрах	ширхэг	5	3.0 / 2	.21 / .00	1.05 / .01	6150 / 5212	6458 / 78	6 536
20-230-05	Унтраалга, розетканы хайрцаг тавих	ширхэг	9	3.0 / 2	.21 / .00	1.89 / .04	6150 / 5212	11624 / 188	11 811
38-330-12	20мм хуванцар хоолой угсрах	М	220	3.0 / 2	.12 / .00	26.18 / .22	6150 / 5212	161007 / 1147	162 154
38-330-12	25мм хуванцар хоолой угсрах	М	218	3.0 / 2	.12 / .00	25.94 / .22	6150 / 5212	159543 / 1136	160 680
20-170-04	1х2.5мм2 зэс голтой, поливинилхлорийн пластикаар тусгаарлагчтай ПВ-660 утас сүвлэх	М	655	2.8 / 2	.07 / .03	43.89 / 19.65	5962 / 5212	261642 / 102416	364 058

ЦАЛИНГИЙН НЭГТГЭЛ

20-170-05	1х4мм2 зэс голтой, поливинилхлорийн пластикам тусгаарлагчтай ПВ-660 утас	м	654	2.8 / 2	.08 / .04	52.32 / 23.54	5962 / 5212	311932 / 122711	434 643
38-170-09	1 фазын дифференциаль автомат АВДТ-32.2р.25.10мА-г тэжээлийн самбарт нэмж угсрах	ш	4	3.5 / 2	.34 / .25	1.36 / 1	6536 / 5212	8915 / 5212	14 127
38-170-09	ВА47-29.1.16А.С ба ВА47-29.1.16А.Д автомат таслуурыг тэжээлийн самбарт нэмж угсрах	ш	6	3.5 / 2	.34 / .25	2.05 / 1.5	6536 / 5212	13373 / 7818	21 191

Нийт Хүн/цаг: 194.157 / 47.361

Үндсэн цалин:

1 429 506

Инженер техникийн ажилчдын цалин 17%:

243 016

Нэмэгдэл цалин 37% :

528 917

Нийт цалин:

2 201 440

Нийгмийн даатгал, эрүүл мэндийн даатгалын байгууллагын төлөх шимтгэлийн дүн 13.5%:

297 194

Ажлын багаж, хувцас, хэрэглэл:

299 396

Ажиллах хүчний зардал:

2 798 030

Бүгд хүн/цаг: 199.05186 / 47.5167

Бүгд цалин:

1 458 899

Инженер техникийн ажилчдын цалин 17%:

248 013

Нэмэгдэл цалин 37%:

539 793

Нийт цалин:

2 246 705

Нийгмийн даатгал, эрүүл мэндийн даатгалын байгууллагын төлөх шимтгэлийн дүн 13.5%:

303 305

Ажлын багаж, хувцас, хэрэглэл:

305 552

Ажиллах хүчний зардал:

2 855 562

БҮЛЭГ ТУС БҮРИЙН МАТЕРИАЛ БА ТЭЭВРИЙН ЗАРДАЛ

ДОТОР ЦАХИЛГААНЫ АЖИЛ

Шифр	Материалын нэр	Материал			Тээвэр					
		Х/Н	Үнэ	Нийт орц	Зардал	Нийт жин	Зай	Зэрэг	Тариф	Зардал
2-2976	Утас прг 500x1.5 мм2	М	500	110	55 000	.0512	254	2	280.66	3 653
1-0306	Тусгаарлагч лент	кг	4 612	.1858	857	.0002	254	2	280.66	16
2-2819	Хуванцар хоолой ф25мм	М	1 366	224.54	306 722	.0337	254	3	391.34	3 348
2-2819	Хуванцар хоолой ф20мм	М	1 265	226.6	286 649	.034	254	3	391.34	3 379
2-2675	Хуванцар хоолойн шулуун холбогч ф25мм	Ш	400	72.3318	28 933	.0085	254	2	280.66	603
2-2675	Хуванцар хоолойн шулуун холбогч ф20мм	Ш	400	72.6606	29 064	.0085	254	2	280.66	606
2-2649	Холболтын хайрцаг	Ш	2 500	5	12 500	.0063	254	2	280.66	449
1-4027	Цемент м-500	тн	333 182	.0033	1 100	.0034	137	1	216.56	100
1-0060	Боолт	кг	2 500	.12	300	.0001	254	2	280.66	10
5-1082	Гар хатаагч цахилгаан м2008 загвар	Ш	150 000	4	600 000	.036	254	1	216.56	1 980
3-5120	Ва47-29.1.16а автомат таслуур	Ш	5 000	6	30 000	.006	254	2	280.66	428
2-2649	Далд суух унтраалга, розетканы хайрцаг	Ш	3 000	9	27 000	.0113	254	2	280.66	808
3-4635	Люстрийн хавчаар кл-25	Ш	500	22	11 000	.0011	254	2	280.66	78
	1 фазын дифференциаль автомат авдт-32.2р.25.10ма	Ш	39 150	4	156 600	.0069	254	2	280.66	490
3-5470	10а, 220в, ил газардуулгын контактай, ус чийгний хамгаалалттай розетка	Ш	5 500	4	22 000	.0004	254	2	280.66	29
3-5118	10а, 220в, ip20 хоёрлосон далд унтраалга	Ш	7 500	2	15 000	.002	254	2	280.66	143
3-5118	10а, 220в, ip44 нэг далд унтраалга	Ш	6 500	3	19 500	.003	254	2	280.66	214
3-2820	1х4мм2 зэс голтой, поливинилхлорийн пластикам тусгаарлагчтай пв-660	М	1 980	673.62	1 333 768	.0674	254	2	280.66	4 802
3-2820	1х2.5мм2 зэс голтой, поливинилхлорийн пластикам тусгаарлагчтай пв-660 утас	М	1 260	674.65	850 059	.0675	254	2	280.66	4 809

3 786 051

25 945

НИЙТ ЗАРДЛЫН ДҮН:

3 786 051

25 945

НИЙТ БАРИЛГЫН МАШИН МЕХАНИЗМЫН ХЭРЭГЦЭЭ

Шифр	Машин механизмын нэр	Нийт хэрэгцээ	Нэлж үнэ	Нийт үнэ
13002	Угсралтын агергат	4.58	40 590	185 902
11004	Цахилгаан өрөм	8.25	2 531	20 881
	Автомашин	.04	13 800	607
				207 390

ТӨСӨВТ ӨРТГИЙН НЭГДСЭН ТОВЧОО

Д/Д	Зардлын нэр	Бүгд өртөг /төгрөг/
1	Ажиллах хүчний зардал	5 319 461
2	Материал	13 407 429
3	Тээвэр	731 059
4	Машин ашиглалт	1 338 331
	Шууд зардлын дүн	20 796 280
5	Барилгын удирдлага, зохион байгуулалтын зардал /58.6 %/	1 592 572
6	Ашиг / 15%/	3 358 328
	Барилга угсралтын ажлын дүн	25 747 179
7	НӨАТ 10%	2 574 718
8	Нормчлолын сан 0.18%	46 345
	Дүн	28 368 242
9	Захиалагчийн техник хяналтын зардал	514 944
10	Инженер хайгуул, зураг төслийн ажлын дүн	0
11	Зураг төсөл зохиогчийн хяналтын зардал	257 472
	Дүн	29 140 658
12	Магадлашгүй ажил 2 %	514 944
13	Бусад нэмэлт зардал	0
	Дүн	29 655 601

ӨРТГИЙН ТОВЧОО (БАРИЛГЫН АЖЛЫН ҮЕ ШАТГААР)

Д/Д	Барилга угсралтын ажлын үе шатны нэр	Бүгд өртөг	Ажиллах хүчний зардал	Материал	Машин механизм	Тээвэр	Нэмэгдэл зардал	Ашиг
1	Гадна бохир ус	13 872 234	2 586 791	7 489 187	829 597	382 789	774 449	1 809 422
2	Бага оврын цэвэрлэх төхөөрөмж угсрах	2 357 915	907 415	486 841	210 387	174 050	271 667	307 554
3	Сараалжийн худаг	1 419 317	414 850	533 273	112 037	49 829	124 200	185 128
4	Хашааны ажил	8 097 713	1 410 405	4 898 128	186 309	124 392	422 255	1 056 223
НИЙТ ДҮН:		25 747 179	5 319 461	13 407 429	1 338 331	731 059	1 592 572	3 358 328

ЦАЛИНГИЙН НЭГТГЭЛ

ГАДНА БОХИР УС

Үндэслэл	Гүйцэтгэх ажлын нэр	Хэмжих нэгж	Тоо хэмжээ	Дундаж зэргийн хөдөлмөр зарцуулалт (үндсэн ажил / тэт ачиж буулгах)					
				Зэрэг	Нэгж хүн-цаг	Тарифт	Нийт цалин	Бүгд цалин	
01-210-09	Механизмаар хөрсийг ухаж овоолох	м3	141.28	2.0 / 2	.01 /	.81 /	5212 / 5212	4197 /	4 197
01-060-03	Мөн гараар засч ухах	м3	7.06	2.9 / 2	4.86 /	34.33 /	6056 / 5212	207919 /	207 919
22-010-04	Элсэн дэвсгэр үе хийх	м3	1.05	2.5 / 2	1.54 / 1.41	1.62 / 1.48	5680 / 5212	9214 / 7716	16 931
22-250-05	100 мм голчтой хуванцар хоолойг угсрах	м	15.1	3.8 / 2	.3 / .06	4.47 / .94	6767 / 5212	30246 / 4879	35 125
22-250-06	150 мм голчтой хуванцар хоолойг угсрах	м	20.8	3.7 / 2	.4 / .09	8.25 / 1.87	6690 / 5212	55216 / 9757	64 972
22-110-04	Хуурай хөрсөнд 1000 мм-ийн голчтой угсармал төмөр бетон элементийг ариутгах татуургын дугуй худаг угсрах	ш	4	3.0 / 2	22.87 / 9.05	91.46 / 36.2	6150 / 5212	562504 / 188674	751 178
09-070-07	Худгийн шат, бэхлэгээний деталууд угсрах	тн	0.068	3.7 / 2	66.17 / 2.92	4.5 / .2	6690 / 5212	30101 / 1035	31 136
08-040-10	Худгийн гадаргууд ус тусгаарлагчийг битум түрхлэгээр 2 үе хийх	м2	24.56	2.9 / 2	.49 / .01	12.09 / .2	6056 / 5212	73222 / 1024	74 246
24-120-04	Яндан хоолойг кабелиар ороож, пенополиуретанаар дулаалах	м2	17.2	3.8 / 2	.51 / .01	8.75 / .17	6767 / 5212	59244 / 870	60 113
64-100-03	Ширмэн таг угсрах	ш	4	3.0 / 2	.37 /	1.48 /	6150 / 5212	9127 /	9 127
10-180-08	Модон таг угсрах	м2	2.8	3.2 / 2	1.28 / .37	3.58 / 1.04	6304 / 5212	22544 / 5400	27 944
15-260-04	Модон тагийг лакаар будах	м2	2.8	4.0 / 2	.05 /	.14 /	6921 / 5212	998 / 4	1 002
01-400-03	Сувагт хөрс механизмаар буцааж чигжих	м3	125.5	1 / 2	/	/	/ 5212	/	
01-070-03	Мөн хөрс гараар эргүүлж булах	м3	3.7	1.4 / 2	2.19 /	8.11 /	4648 / 5212	37694 /	37 694

Нийт Хүнцэе: 179.6064436 / 42.08742

Үндсэн цалин:

1 321 585

Инженер техникийн ажилчдын цалин 17%:

224 669

Нэмэгдэл цалин 37%:

488 986

Нийт цалин:

2 035 241

Нийгмийн даатгал, эрүүл мэндийн даатгалын байгууллагын төлөх шимтээлийн дүн 13.5%:

274 757

Ажлын багаж, хувцас, хэрэглэл:

276 793

Ажиллах хүчний зардал:

2 586 791

БАГА ОВРЫН ЦЭВЭРЛЭХ ТӨХӨӨРӨМЖ УГСРАХ

ЦАЛИНГИЙН НЭГТГЭЛ

Үндэслэл	Гүйцэтгэх ажлын нэр	Хэмжих нэгж	Тоо хэмжээ	Дундаж зэргийн хөдөлмөр зарцуулалт (үндсэн ажил / тэт ачиж буулгах)		Нийт цалин	Бүгд цалин		
				Зэрэг	Нэгж хүн-цаг			Тарифт	Нийт цалин
01-210-09	Механизмаар хөрсийг ухаж овоолох	м3	75.79	2.0 / 2	.01 /	43 /	5212 / 5212	2252 /	2 252
01-060-03	Мөн гараар засч ухах	м3	3.9	2.9 / 2	4.86 /	18.97 /	6056 / 5212	114856 /	114 856
22-010-04	Элсэн дэвсгэр үе хийх	м3	1.5	2.5 / 2	1.54 / 1.41	2.32 / 2.11	5680 / 5212	13163 / 11023	24 187
06-010-04	Бетон бэлтгэл хийх	м3	2.25	2.4 / 2	.76 / 1.49	1.71 / 3.34	5587 / 5212	9581 / 17426	27 008
22-231-08	Бага оврын цэвэрлэх төхөөрөмж угсрах Топаара-12	ш	1	3.6 / 2	25.97 / 2.15	6613 / 5212	171721 / 11201	182 922	
22-231-07	Саарал ус цуглуулах ган сав 10м3 2000х2500х2000	ш	1	3.6 / 2	10.07 / 1.67	6613 / 5212	66576 / 8720	75 295	
11-320-06	Бетон зуурмаг бэлтгэх	м3	2.25	2.4 / 2	1.18 / 1.08	2.67 / 2.44	5587 / 5212	14890 / 12712	27 602
01-400-03	Сувагт хөрс механизмаар буцааж чигжих	м3	31.75	/ 2	/	/	/	/	
01-070-03	Мөн хөрс гараар эргүүлж булах	м3	0.93	1.4 / 2	2.19 /	2.04 /	4648 / 5212	9474 /	9 474

Нийт Хүнцаг: 64.168252 / 11.7195

Үндсэн цалин: 463 596

Инженер техникийн ажилчдын цалин 17%:

78 811

Нэмэгдэл цалин 37%:

171 531

Нийт цалин:

713 938

Нийгмийн даатгал, эрүүл мэндийн даатгалын байгууллагын төлөх шимтгэлийн дүн 13.5%:

96 382

Ажлын багаж, хувцас, хэрэгслэл:

97 096

Ажиллах хүчний зардал:

907 415

САРААЛЖИЙН ХУДАГ

Үндэслэл	Гүйцэтгэх ажлын нэр	Хэмжих нэгж	Тоо хэмжээ	Дундаж зэргийн хөдөлмөр зарцуулалт (үндсэн ажил / тэт ачиж буулгах)		Нийт цалин	Бүгд цалин		
				Зэрэг	Нэгж хүн-цаг			Тарифт	Нийт цалин
01-210-09	Механизмаар хөрсийг ухаж овоолох	м3	2.45	2.0 / 2	.01 /	.01 /	5212 / 5212	73 /	73
01-060-03	Мөн гараар засч ухах	м3	0.12	2.9 / 2	4.86 /	.58 /	6056 / 5212	3534 /	3 534
22-010-04	Элсэн дэвсгэр үе хийх	м3	0.15	2.5 / 2	1.54 / 1.41	.23 / .21	5680 / 5212	1316 / 1102	2 419
06-010-04	Бетон бэлтгэл хийх	м3	0.18	2.4 / 2	.76 / 1.49	.14 / .27	5587 / 5212	767 / 1394	2 161
22-110-04	Хуурай хөрсөнд 1000 мм-ийн голчтой угсармал төмөр бетон элементийг ариутгах татуургын дугуй	ш	1	3.0 / 2	22.87 / 9.05	22.87 / 9.05	6150 / 5212	140626 / 47169	187 794

ЦАЛИНГИЙН НЭГТГЭЛ

	худаг угсрах									
08-040-10	Хүдгийн гадаргууд ус тусгаарлагчийг битум түрхлэгээр 2 үе хийх	м2	0.99	2.9 / 2	.49 / .01	6056 / 5212	2952 / 41			2 993
08-100-07	Төмөр сараалж тавих	тн	0.0045	3.5 / 2	47.36 / 4.37	6536 / 5212	1393 / 102			1 495
10-180-08	Сендвичен таг угсрах	м2	1.15	3.2 / 2	1.28 / .37	6304 / 5212	9259 / 2218			11 477
01-400-03	Сувагт хөрс механизмээр буцааж чигжих	м3	1.45	/ 2	/	/ 5212	/			

Нийт Хүн/цаг: 26.0017453 / 9.982065

211 946

Инженер техникийн ажилчдын цалин 17%:

36 031

Нэмэгдэл цалин 37% :

78 420

Нийт цалин:

326 397

Нийгэмийн даатгал, эрүүл мэндийн даатгалын байгууллагын төлөх шимтгэлийн дүн 13.5%:

44 064

Ажлын багаж, хуецаг, хэрэглэл:

44 390

Ажиллах хүчний зардал:

414 850

ХАШААНЫ АЖИЛ

Үндэслэл	Гүйцэтгэх ажлын нэр	Хэмжих нэгж	Тоо хэмжээ	Дундаж зэргийн хөдөлмөр зарцуулалт (үндсэн ажил / тэт ачиж буулгах)			Бүгд цалин	
				Зэрэг	Нэгж хүн-цаг	Тарифт		Нийт цалин
01-060-03	Шонгийн нүх гараар ухах	м3	4.3	2.9 / 2	4.86 /	6056 / 5212	126636 /	126 636
06-010-04	Шонгийн хажуугаар бетон хийх	м3	2.8	2.4 / 2	.76 / 1.49	5587 / 5212	11924 / 21686	33 610
09-540-09	Бэлэн төмөр хашаа угсрах	м	40.92	3.6 / 2	1.97 / .1	6613 / 5212	532116 / 21839	553 955
07-460-12	Төмөр хашааны жижиг хаалга	ш	1	3.0 / 2	.97 / .08	6150 / 5212	5954 / 417	6 371

Нийт Хүн/цаг: 104.478348 / 8.431008

720 572

Инженер техникийн ажилчдын цалин 17%:

122 497

Нэмэгдэл цалин 37% :

266 612

Нийт цалин:

1 109 682

Нийгэмийн даатгал, эрүүл мэндийн даатгалын байгууллагын төлөх шимтгэлийн дүн 13.5%:

149 807

Ажлын багаж, хуецаг, хэрэглэл:

150 917

Ажиллах хүчний зардал:

1 410 405

ЦАЛИНГИЙН НЭГТГЭЛ

Бүгд хүндэцэг: 374.2547889 / 72.219993	Бүгд цалин:	2 717 699
Инженер техникийн ажилчдын цалин 17%:		462 009
Нэмэгдэл цалин 37%:		1 005 549
Нийт цалин:		4 185 256
Нийгмийн даатгал, эрүүл мэндийн даатгалын байгууллагын төлөх шимтгэлийн дүн 13.5%:		565 010
Ажлын багаж, хувцас, хэрэглэл:		569 195
Ажиллах хүчний зардал:		5 319 461

БҮЛЭГ ТУС БҮРИЙН МАТЕРИАЛ БА ТЭЭВРИЙН ЗАРДАЛ

ГАДНА БОХИР УС

Шифр	Материалын нэр	Материал				Тээвэр				
		Х/Н	Үнэ	Нийт орц	Зардал	Нийт жин	Зай	Зэрэг	Тариф	Зардал
1-4271	Ус	м3	2 000	.626	1 252	.626	5	1	453.71	1 420
1-4542	Уулын элс	м3	22 000	.3031	6 669	.4547	15	1	334.65	2 283
2-1590	Тэгш гуравлагч 150x100мм	ш	32 500	1	32 500	.0006	254	1	216.56	31
1-2996	Худгийн таг ко-7-1-1	ш	29 000	4	116 000	.2	137	2	280.66	7 690
1-2993	Худгийн таг пд10-1	ш	110 000	4	440 000	1.76	137	2	280.66	67 673
1-2983	Худгийн таг пп-10-1-1	ш	108 000	4	432 000	1	137	2	280.66	38 450
1-2973	Худгийн цагираг ко-10-2-1	ш	182 000	4	728 000	2.44	137	2	280.66	93 819
1-2970	Худгийн цагираг ко-7-1	ш	97 000	4	388 000	.52	137	2	280.66	19 994
1-3825	Худгийн шат, бэхлэгээний деталиуд	кг	2 522	68	171 496	.0884	137	1	216.56	2 623
1-0095	Хадаас /70-110мм/	кг	5 000	1.36	6 800	.0016	254	2	280.66	111
1-4334	Хайрга	м3	22 310	1.9512	43 531	3.4146	15	1	334.65	17 140
	Халаалтын кабель	м	17 000	35.9	610 300	.0208	254	2	280.66	1 484
1-4029	Цемент м-300	тн	374 242	.0204	7 641	.0208	137	1	216.56	618
1-4025	Цемент м-400	тн	374 242	.9665	361 700	.9858	137	1	216.56	29 248
2-1717	Ширмэн таг	ш	285 000	4	1 140 000	.0000	254	2	280.66	3
1-0879	Электрод э-42	кг	4 666	.6678	3 116	.0008	254	2	280.66	55
1-3982	Банз, IV зэрэг 25мм	м3	555 500	.244	135 542	.1586	363	1	216.56	12 468
1-0733	Арматур а-1 (ёроолын)	тн	2 522 727	.0392	98 891	.0392	254	1	216.56	2 156
1-0733	Арматур а-1 (хучилтын)	тн	2 522 727	.0432	108 982	.0432	254	1	216.56	2 376
1-0733	Арматурын 5 хувийн нэмэгдэл	тн	2 522 727	.0041	10 394	.0041	254	1	216.56	227
1-4543	Голын элс	м3	24 500	3.103	76 024	5.12	15	1	334.65	25 701
1-0220	Лак	кг	3 000	.308	924	.0004	254	2	280.66	28
1-1247	Нийлэг хальс	м2	2 200	20.8147	45 792	.0006	254	3	391.34	63
1-4247	Нүхтэй тоосго м-100	1000ш	436 364	.032	13 964	.1151	137	1	216.56	3 415
1-4323	Модон таг	м2	55 000	2.8	154 000	.1243	363	2	280.66	12 666
1-0358	Праймер	кг	4 451	58.944	262 360	.0666	254	2	280.66	4 748
1-0095	Пенополиуритан дулаалга ф150мм	м	23 600	20.8	490 880	.0478	254	2	280.66	3 410
1-0091	Пенополиуритан дулаалга ф100мм	м	19 500	15.1	294 450	.0168	254	2	280.66	1 195
3-4877	Отвод 90* 100	ш	9 500	1.0504	9 979	.0011	254	2	280.66	75
	150 мм голчтой хуванцар хоолой	м	44 000	21.008	924 352	.1216	254	3	391.34	12 091

БҮЛЭГ ТУС БҮРИЙН МАТЕРИАЛ БА ТЭЭВРИЙН ЗАРДАЛ

100 мм голчтой хуванцар хоолой	М	24 500	15.251	373 650	.1964	254	3	391.34	19 527
--------------------------------	---	--------	--------	---------	-------	-----	---	--------	--------

7 489 187

382 789

БАГА ОВРЫН ЦЭВЭРЛЭХ ТӨХӨӨРӨМЖ УГСРАХ

Шифр	Материалын нэр	Материал			Тээвэр					
		Х/Н	Үнэ	Нийт орц	Зардал	Нийт жин	Зай	Зэрэг	Тариф	Зардал
	Саарал ус цуглуулах ган сав 10м3 2000х2500х2000	ИЖ Бүрдэл	0	1	0	.58	254	3	391.34	57 652
1-4271	Ус	М3	2 000	.9017	1 803	1.082	5	1	453.71	2 455
2-2643	Холбогч	КГ	1 200	4	4 800	.004	254	2	280.66	285
1-4334	Хайрга	М3	22 310	2.1114	47 105	3.9272	15	1	334.65	19 714
3-0035	Цахилгааны кабель	М	3 500	10	35 000	.007	254	2	280.66	499
1-4025	Цемент М-400	ТН	374 242	.8698	325 518	.0089	137	1	216.56	263
	Бага оврын цэвэрлэх байгууламж толаара-12	ИЖ бүр	0	1	0	.75	254	3	391.34	74 550
2-3048	Бэхэлгээ туузан	М	350	20	7 000	.0226	254	2	280.66	1 611
1-4543	Голын элс	М3	24 500	2.6782	65 615	3.3908	15	1	334.65	17 021

486 841

174 050

САРААЛЖИЙН ХУДАГ

Шифр	Материалын нэр	Материал			Тээвэр					
		Х/Н	Үнэ	Нийт орц	Зардал	Нийт жин	Зай	Зэрэг	Тариф	Зардал
1-4271	Ус	М3	2 000	.2303	461	.2448	5	1	453.71	555
1-4542	Уулын элс	М3	22 000	.0038	83	.0056	15	1	334.65	28
1-0670	Төмөр сараалж	КГ	3 150	4.5	14 175	.0048	254	2	280.66	340
1-2983	Худгийн таг пп-10-1-1	Ш	108 000	1	108 000	.25	137	2	280.66	9 613
1-2973	Худгийн цагираг кс-10-2-1	Ш	182 000	1	182 000	.61	137	2	280.66	23 455
1-2970	Худгийн цагираг кс-7-1	Ш	97 000	1	97 000	.13	137	2	280.66	4 999
1-4334	Хайрга	М3	22 310	.1478	3 297	.2749	15	1	334.65	1 380
1-4420	Цуйдан	Ш	300	.0003	0		254	2	280.66	0
1-4029	Цемент М-300	ТН	374 242	.0051	1 910	.0052	137	1	216.56	154
1-4025	Цемент М-400	ТН	374 242	.2896	108 385	.2479	137	1	216.56	7 356
1-0879	Электрод э-42	КГ	4 666	.1017	475	.0001	254	2	280.66	8

БҮЛЭГ ТУС БҮРИЙН МАТЕРИАЛ БА ТЭЭВРИЙН ЗАРДАЛ

1-4543	Голын элс	м3	24 500	.2821	6 912	.3484	15	1	334.65	1 749
1-0358	Праймер	кг	4 451	2.376	10 576	.0027	254	2	280.66	191

49 829

533 273

ХАШААНЫ АЖИЛ

Шифр	Материалын нэр	Материал			Тээвэр					
		Х/Н	Үнэ	Нийт орц	Зардал	Нийт жин	Зай	Зэрэг	Тариф	Зардал
1-4271	Ус	м3	2 000	1.2214	2 443	1.4657	5	1	453.71	3 325
1-4334	Хайрга	м3	22 310	2.3314	52 012	4.3363	15	1	334.65	21 767
1-4025	Цемент м-400	тн	374 242	.6988	261 503	.0071	137	1	216.56	211
1-4330	Шон чихтэй	кг	4 000	147.312	589 248	.1665	254	2	280.66	11 867
1-0879	Электрод	кг	4 666	.8184	3 819	.0009	254	2	280.66	68
1-4543	Голын элс	м3	24 500	2.4195	59 278	1.5727	15	1	334.65	7 894
1-0879	Жижиг хаалганы самбар	кг	4 000	54.8	219 200	.0636	254	2	280.66	4 532
1-1681	Квадрат төмөр хашаа өндөр 1.5 м	кг	4 000	927.6564	3 710 626	1.0483	254	2	280.66	74 727

4 898 128

124 392

НИЙТ ЗАРДЛЫН ДҮН:

13 407 429

731 059

НИЙТ БАРИЛГЫН МАШИН МЕХАНИЗМЫН ХЭРЭГЦЭЭ

Шифр	Машин механизмын нэр	Нийт хэрэгцээ	Нэгж үнэ	Нийт үнэ
1016	90 морины хүчтэй бульдозер	1	88 573	88 556
9008	Цахилгаан зүлгүүр	.73	78 486	57 040
9003	Цахилгаан ерөм	.05	6 785	305
9024	Буун цацагч	.03	4 200	133
7021	Бетон зуурмагийн насос	1.51	58 485	88 092
7005	Авто бетон зуурагч	1.51	17 364	26 154
2028	Автокран 5тн	6.57	59 489	391 052
13200	Автомашин	7.94	13 800	109 504
3027	Гагнуурын аппарат	11.19	12 366	138 361
9022	Доргиулагч	8.85	8 275	73 234
7014	Зуурмаг зуурагч 80л	1.01	16 620	16 828
3048	Компрессор	.03	14 651	464
9014	Паялник	.35	1 720	595
1001	Өндөр бүтээмжтэй эксковатор 0.65м3	6.43	54 107	348 013

1 338 331

ТӨСӨВТ ӨРТГИЙН НЭГДСЭН ТОВЧОО

Д/Д	Зардлын нэр	Бүгд өртөг /төгрөг/
1	Ажиллах хүчний зардал	2 998 448
2	Материал	7 669 581
3	Тээвэр	351 503
4	Машин ашиглалт	613 515
	Шууд зардлын дүн	11 633 047
5	Барилгын удирдлага, зохион байгуулалтын зардал /58.6 %/	897 693
6	Ашиг / 15%/	1 879 611
	Барилга угсралтын ажлын дүн	14 410 351
7	НӨАТ 10%	1 441 035
8	Нормчлолын сан 0.18%	25 939
	Дүн	15 877 325
9	Захиалагчийн техник хяналтын зардал	288 207
10	Инженер хайгуул, зураг төслийн ажлын дүн	0
11	Зураг төсөл зохиогчийн хяналтын зардал	144 104
	Дүн	16 309 635
12	Магадлашгүй ажил 2 %	288 207
13	Бусад нэмэлт зардал	0
	Дүн	16 597 842

ӨРТГИЙН ТОВЧОО (БАРИЛГЫН АЖЛЫН ҮЕ ШАТААР)

Д/д	Барилга угсралтын ажлын үе шатны нэр	Бүгд өртөг	Ажиллах хүчний зардал	Материал	Машин механизм	Тээвэр	Нэмэгдэл зардал	Ашиг
1	0,4кВ-ын кабелийн шугамны ажил	14 410 351	2 998 448	7 669 581	613 515	351 503	897 693	1 879 611
НИЙТ ДҮН:		14 410 351	2 998 448	7 669 581	613 515	351 503	897 693	1 879 611

ЦАЛИНГИЙН НЭГТГЭЛ

0,4КВ-ЫН КАБЕЛИЙН ШУГАМНЫ АЖИЛ

Үндэслэл	Гүйцэтгэх ажлын нэр	Хэмжих нэгж	Тоо хэмжээ	Дундаж зэргийн хөдөлмөр зарцуулалт (үндсэн ажил / тэт. ачиж буулгах)					
				Зэрэг	Нэгж хүн-цаг	Бүгд хүн-цаг	Тарифт	Нийт цалин	Бүгд цалин
01-210-09	Кабелийн сувагийн 3-р зэргийн хөрсийг ухаж овоолох	м3	15.52	2.0 / 2	.01 /	.09 /	5212 / 5212	461 /	461
01-060-07	Кабелийн сувагийн нүхийг гараар засч ухах	м3	0.48	3.0 / 2	4.8 /	2.3 /	6150 / 5212	14159 /	14 159
01-390-02	Шуудуу механизмгаар булаах ажил	м3	15.2	/ 2	/	/	/ 5212	/	
01-190-04	Эргүүлж булсан хөрсийг механизмгаар нягтруулах ажил	м3	1.52	/ 2	/	/	/ 5212	/	
22-010-04	Элсэн дэвсгэр үе хийх	м3	5	2.5 / 2	1.54 / 1.41	7.72 / 7.05	5680 / 5212	43878 / 36745	80 623
34-200-04	Кабель хамгаалах тууз /б400мм/ дэвсэх	м	95	4.2 / 2	.6 / .03	56.85 / 3.04	7058 / 5212	401233 / 15844	417 078
38-200-14	Тоосгон хучилт эхний кабельд хийх	м	95	2.2 / 2	.07 / .03	6.65 / 3.26	5399 / 5212	35903 / 16983	52 887
38-200-11	3х50+1*35мм2 огтлолтой 0,4кВ-ын хөнгөн цагаан голтой поливинилхлорид тусгаарлагчтай хуягласан кабель сувлэх	м	85	2.6 / 2	.64 / .05	54.4 / 4.2	5774 / 5212	314106 / 21885	335 991
38-580-26	3х50+1*35мм2 цагаан огтлолтой хөнгөн кабель, тегсгелийн муфтэн холбогчоор холбох	ш	4	4.0 / 2	.26 /	1.02 /	6921 / 5212	7087 /	7 087
38-200-05	6х1.5мм2 огтлолтой 0,4кВ-ын хөнгөн цагаан голтой поливинилхлорид тусгаарлагчтай хуягласан кабель сувлэх	м	10	3.2 / 2	.13 / .01	1.3 / .06	6304 / 5212	8195 / 323	8 518
38-200-05	3х2.5мм2 огтлолтой 0,4кВ-ын хөнгөн цагаан голтой поливинилхлорид тусгаарлагчтай хуягласан кабель сувлэх	м	10	3.2 / 2	.13 / .01	1.3 / .06	6304 / 5212	8195 / 323	8 518
38-330-11	Хамгаалалтын ф63мм хоолой угсрах	м	85	3.0 / 2	.09 / .01	7.65 / .57	6150 / 5212	47048 / 2968	50 016
38-330-08	Хамгаалалтын ф22мм хоолой угсрах	м	20	3.0 / 2	.05 / .00	1 / .02	6150 / 5212	6150 / 115	6 265
20-270-04	Хуваарилах 0,4кВ-н самбар БТА3С-1 угсрах	ш	1	3.6 / 2	3.71 / .02	3.71 / .02	6613 / 5212	24534 / 104	24 638
06-230-06	БТА3С-1 самбарын төмөр бетон суурь цутгах БМ200	м3	0.58	2.8 / 2	13.71 / 1.53	7.95 / .89	5962 / 5212	47406 / 4625	52 031
38-140-07	Дизель генератор 32кВт суурьлуулах	ИЖ бүрэн	1	3.8 / 2	33.65 / 4.73	33.65 / 4.73	6767 / 5212	227682 / 24653	252 335
06-230-06	Дизель генераторын төмөр бетон суурь цутгах БМ200	м3	0.26	2.8 / 2	13.71 / 1.53	3.56 / .4	5962 / 5212	21251 / 2073	23 324

ЦАЛИНГИЙН НЭГТГЭЛ

30-230-04	Генераторын төмөр торон хашаа угсрах 3х3м	1 секц	4	3.7 / 2	7.38 / .02	29.52 / .09	6690 / 5212	197489 / 480	197 968
-----------	---	--------	---	---------	------------	-------------	-------------	--------------	---------

Нийт Хүн/цаг: 218.6795 / 24.3902

1 531 899

Үндсэн цалин:

260 423

Инженер техникийн ажилчдын цалин 17%:

566 803

Нэмэгдэл цалин 37% :

2 359 125

Нийт цалин:

318 482

Нийгмийн даатгал, эрүүл мэндийн даатгалын байгууллагын төлөх шимтгэлийн дүн 13.5%:

320 841

Ажлын багаж, хувцас, хэрэглэл:

2 998 448

Ажиллах хүчний зардал:

1 531 899

Бүгд хүн/цаг: 218.6795 / 24.3902

260 423

Инженер техникийн ажилчдын цалин 17%:

566 803

Нэмэгдэл цалин 37%:

2 359 125

Нийт цалин:

318 482

Нийгмийн даатгал, эрүүл мэндийн даатгалын байгууллагын төлөх шимтгэлийн дүн 13.5%:

320 841

Ажлын багаж, хувцас, хэрэглэл:

2 998 448

Ажиллах хүчний зардал:

БҮЛЭГ ТУС БҮРИЙН МАТЕРИАЛ БА ТЭЭВРИЙН ЗАРДАЛ

0,4КВ-ЫН КАБЕЛИЙН ШУГАМНЫ АЖИЛ

Шифр	Материалын нэр	Материал				Тээвэр				
		Х/Н	Үнэ	Нийт орц	Зардал	Нийт жин	Зай	Зэрэг	Тариф	Зардал
3-0035	6x1.5мм ² , 0,4кв-ын кввг кабель	км	4 950 000	.01	49 500	.0000	254	2	280.66	1
1-0671	Сийрс	м ²	300	.0454	14	.0000	254	2	280.66	2
1-4271	Ус	м ³	1 000	.1759	176	.1759	5	1	453.71	399
1-4542	Уулын элс	м ³	22 000	.0066	145	.0099	15	1	334.65	50
1-4240	Тоосго	1000ш	436	100	43 600	3.922	137	1	216.56	116 361
1-3824	Торон хашаа /шон, тор, туслах бүх материалтай/	кг	3 846	335.48	1 290 256	.3355	137	1	216.56	9 953
1-0268	Тосон будаг төмрийн	кг	8 273	5.68	46 991	.0072	254	2	280.66	510
1-0525	Төмөр утас ф4мм	кг	1 200	.504	605	.0005	254	1	216.56	28
2-2819	Хуванцар фер хоолой ф22	м	1 265	20.6	26 059	.0206	254	3	391.34	2 048
2-2824	Хуванцар фер хоолой ф63	м	7 032	87.55	615 652	.0876	254	3	391.34	8 703
1-0095	Хадаас /70-110мм/	кг	2 767	1.1424	3 161	.0013	254	2	280.66	94
1-4334	Хамгаалалтын тууз 2 эгнээ	м	700	95.95	67 165	.0217	254	2	280.66	1 546
1-4025	Хайрга	м ³	21 276	.694	14 766	1.4817	254	2	280.66	105 627
1-4025	Цемент м-400	тн	374 242	.2764	103 437	.2819	137	1	216.56	8 364
1-4529	Шохой	тн	266 207	.0005	141	.0006	137	1	216.56	19
1-4543	Элс	м ³	22 000	5.5	121 000	9.075	15	1	334.65	45 554
3-7295	Эрэг боолт	кг	5 200	8.288	43 098	.0094	254	2	280.66	668
1-3973	Банз I зэрэг 25мм	м ³	555 500	.1008	55 994	.0655	363	1	216.56	5 151
1-0733	Арматур а-1, а-2, а-3	тн	2 522 727	.0134	33 905	.0134	254	1	216.56	739
1-0733	Арматурын 5 хувийн нэмэгдэл	тн	2 522 727	.0007	1 695	.0007	254	1	216.56	37
1-4543	Голын элс	м ³	24 500	.4027	9 866	.6644	15	1	334.65	3 335
3-3808	Гадна 1250x810x300мм хэмжээтэй бтазс-1, 0,4кв-н самбар	ком	2 992 616	1	2 992 616	.046	254	2	280.66	3 279
3-7295	Даравч д-12	кг	2 500	.688	1 720	.0008	254	1	216.56	43
1-3824	Дизель генератор ig wilson р40-32ква	ком	0	1	0	1	137	2	280.66	38 450
3-0433	Кабель авбб 3x50+1*35мм ²	км	22 500 000	.085	1 912 500	.0005	254	2	280.66	36
3-4784	О-ийн шинийн хөндийрүүлэгч	ш	18 000	2	36 000	.004	254	2	280.66	285
3-0035	3x2.5мм ² , 0,4кв-ын ввг кабель	км	3 500 000	.01	35 000	.0000	254	2	280.66	2

БҮЛЭГ ТУС БҮРИЙН МАТЕРИАЛ БА ТЭЭВРИЙН ЗАРДАЛ

3-8016	3х50+1*35мм ² цагаан огтлолтой хөнгөн кабель, төгсгөлийн муфт	КОМ	41 130	4	164 520	.004	254	1	216.56	220
--------	---	-----	--------	---	---------	------	-----	---	--------	-----

7 669 581

351 503

НИЙТ ЗАРДЛЫН ДҮН:

7 669 581

351 503

НИЙТ БАРИЛГЫН МАШИН МЕХАНИЗМЫН ХЭРЭГЦЭЭ

Шифр	Машин механизмын нэр	Нийт хэрэгцээ	Нэгж үнэ	Нийт үнэ
1016	90 морины хүчтэй бульдозер	.32	88 573	28 192
13002	Угсралтын аяргат	3.48	40 590	141 416
2003	Цахилгаан эргүүлэг	4	11 480	45 920
1017	Бульдозер	.01	90 105	1 164
2028	Автокран 5тн	4.03	59 489	239 954
	Автомашин	.21	13 800	2 857
9023	Гүний доргиур	1.46	12 800	18 708
2143	Зөөврийн кран	6.7	13 540	90 684
8031	Өндөр бүтээмжтэй хийн индүү 25тн	.02	42 000	696
1001	Өндөр бүтээмжтэй эксковатор 0.65м3	.45	54 107	24 604
	Үйлчилгээний машин	1.4	13 800	19 320

613 515



Unitar Power house, Chinggisain urgun chuluu-273,



Khan-Uul/Dist, Ulaanbaatar, Mongolia
Prepared by: Otgonbaatar.Sh
Phone: 9409-5561

To: TL PROJECT XXX
Name: Бадмаапар
Phone: 99162671

ҮНИЙН САНАЛ / QUOTE

DATE: 2024.02.29
QUOTE # UNSX02/06
Customer ID
Valid Until: 2024.03.21
PR No:

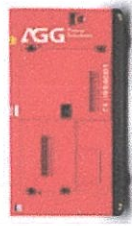
2024.02.29
UNSX02/06
2024.03.21

№	Нэр төрөл/Item description	Техникийн/Technical data	Брэнд/ Brand	Photo/Зурал	Qty, Too	Нийлүүлэх хугацаа	Нэгж үнэ / Unit price(MNT)	Нийт үнэ / Total amount (MNT)
1	AGG SILENT DIESEL GENSET C-44D5 - Брэнд: AGG /UK/	Техникийн үнэмлэлт Модель - AGG C44D5 Цадаг: Үндсөн / Нөөцийн - 32 / 35 кВт Хөдөлгүүр - Cummins Алтернатор - Бүдэр бүрэлдэхүүнтэй, IP23 хамгаалалт Хурдал / Фаз / Спэлт - 400/230В / 3 / 1600 Тулш зарцуулалт / 75% ачаалал - 7,6 л/цаг Тулшинг сав: 70 Тулшинг банк: Хамжээ (LxHxW): 2690 * 1732 * 1100 мм Жин: 1094кг	Брэнд: AGG /UK/		1	УБ-т Бэлэн	49,500,000	49,500,000
2	ATS-100 Ампер	Автомат салган залгалч 100 Ампер	Брэнд: AGG /UK/		1	УБ-т Бэлэн	2,376,000	2,376,000
							Price with VAT:	51,876,000

Төрс / Нөхцөлүүд:

Нийлүүлэх хугацаа / Lead time: Бэлэн
Төлбөрийн нөхцөл / Payment terms: 100
Үнийн санхүүгийн нэгж / Currency: Төгөр /MNT
Хуудсаарны нөхцөл /Incoterms: Улаанбаатар/DDP Улаанбаатар
Үнийн санхүүгийн хугацаа: 21 хоног / days
Баталгаат хугацаа/ Warranty: 12 сар, 1000 мото цаг

Bank Information: Trade & Development Bank: MNT-49909094

Thank You For Your Business!



Тоног төхөөрөмж, өртөг

12 м3/хоног хүчин чадалтай ТОПАЭРО төхөөрөмж

Хүснэгт 4

№	Тоног төхөөрөмжийн нэр	Тоо хэмжээ	ҮНЭ/төг
1	12 м3/ хоног хүчин чадалтай загвар ТОПАЭРО бүрэлдэхүүнд:		101,832,500
	АБУЦБ ТОПАЭРО блокын тоо	1 ш	
	Ослын дохио	1 ш	
	Хуваарилагч	1 ш	
	Төхөөрөмжийн компрессор	3 ш	
	Дренажный насос	1	
	Кабель, дамжуулагчийн иж бүрдэл	1	
Нийт, төг		НӨАТ орсон:	101,832,500

Жич:

- ✓ Төхөөрөмжийн иж бүрдлийг импортын тоног төхөөрөмжөөр хангана.
- ✓ Төлбөр төлсөн өдрөөс хойш 2-4 долоо хоногийн дотор нийлүүлнэ.
- ✓ Улаанбаатар дахь агуулахаас хүлээлгэн өгнө.
- ✓ Суурилуулалт, газар шорооны ажил, цэвэрлэсэн усны шийдлийн өртөгийг хөрсний бүтэц захиалагчтай тохиролцсон техникийн шийдлээс хамааран тусад нь тооцно.
- ✓ Угсралтын ажлыг Алтай Эколог ХХК-ны инженерүүд гүйцэтгэнэ.
- ✓ Суурилуулалтын ажил гүйцэтгэх хугацаа 2-3 хоног.
- ✓ Ажлын зардалд томилолтын зардал ороогүй болно.
- ✓ Тоног төхөөрөмжийн төлбөрийг үе шаттайгаар төлөх боломжтой.

Энэхүү санал нь санхүүгийн тоймчилсон тооцоо бөгөөд техникийн нөхцөл, газар нутаг болон хэрэглэгчийн бусад шаардлагаас хамааран үүнийг өөрчилж болно

Алтай Эколог ХХК нь Бохир ус цэвэрлэх мэргэжлийн байгууллага:

- ✓ Хот, суурины ус хангамж, ариутгах татуургын ашиглалт, үйлчилгээг зохицуулах зөвлөлийн ТУСГАЙ ЗӨВШӨӨРӨЛ-тэй
- ✓ БХЯ-ны 5 хүртэлх давхар барилга угсралт, дулаан хангамж, ариутгах татуурга цэвэр бохир усны гадна дотно шугам төв магистрал хийх тусгай зөвшөөрөлтэй
- ✓ БОЯ-тай хамтран ажиллах санамж бичигтэй
- ✓ Жижиг дунд үйлдвэрлэгчийн гэрчилгээ

ТОПАЭРО нь:

- ✓ Монгол улсын стандарт нийцсэн стандарт, хэмжил зүйн газрын ТОХИРОЛЫН ГЭРЧИЛГЭЭ,
- ✓ Мэргэжлийн хяналтын газрын Хүрээлэн буй орчин хаягдал усны MNS4943:2015 стандартад нийцсэн ТОДОРХОЙЛОЛТ-той
- ✓ ОХУ-ын олон улсын эрүүл ахуйн шаардлага хангасан шилдэг технологийн сертификат
- ✓ ОХУ-ын Ногоон технологийн гэрчилгээ



Нүүр хуудас > Бүтээгдэхүүн > ТОПОЛ-ЭКО Топаэро

ТОПОЛ-ЭКО Топаэро



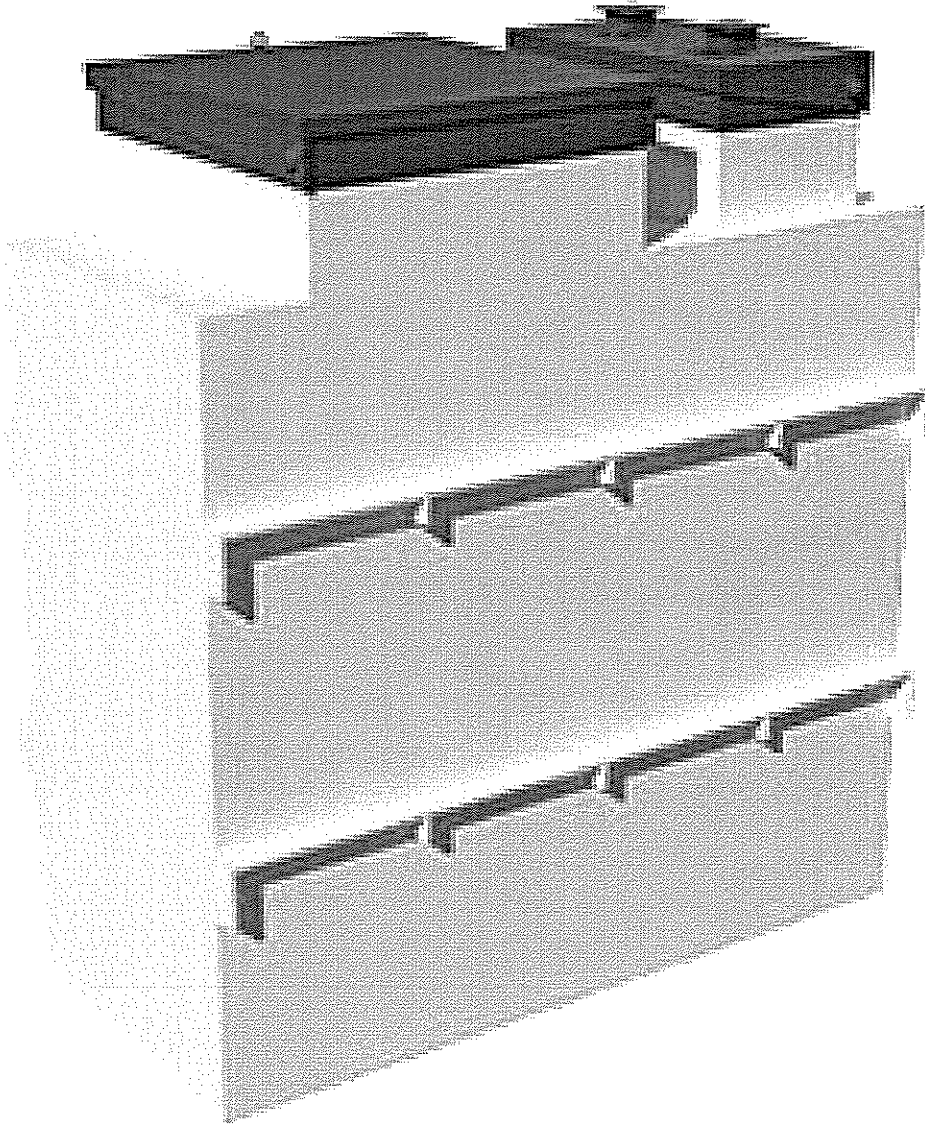

Топазро-3 Пр - 18сая

- 👤 15 (хүн) ⚙️ 3 (мЗ/х)
- ⚡ 5.2 (кВт/х) 📦 2.3*1.2*2.6 (м)

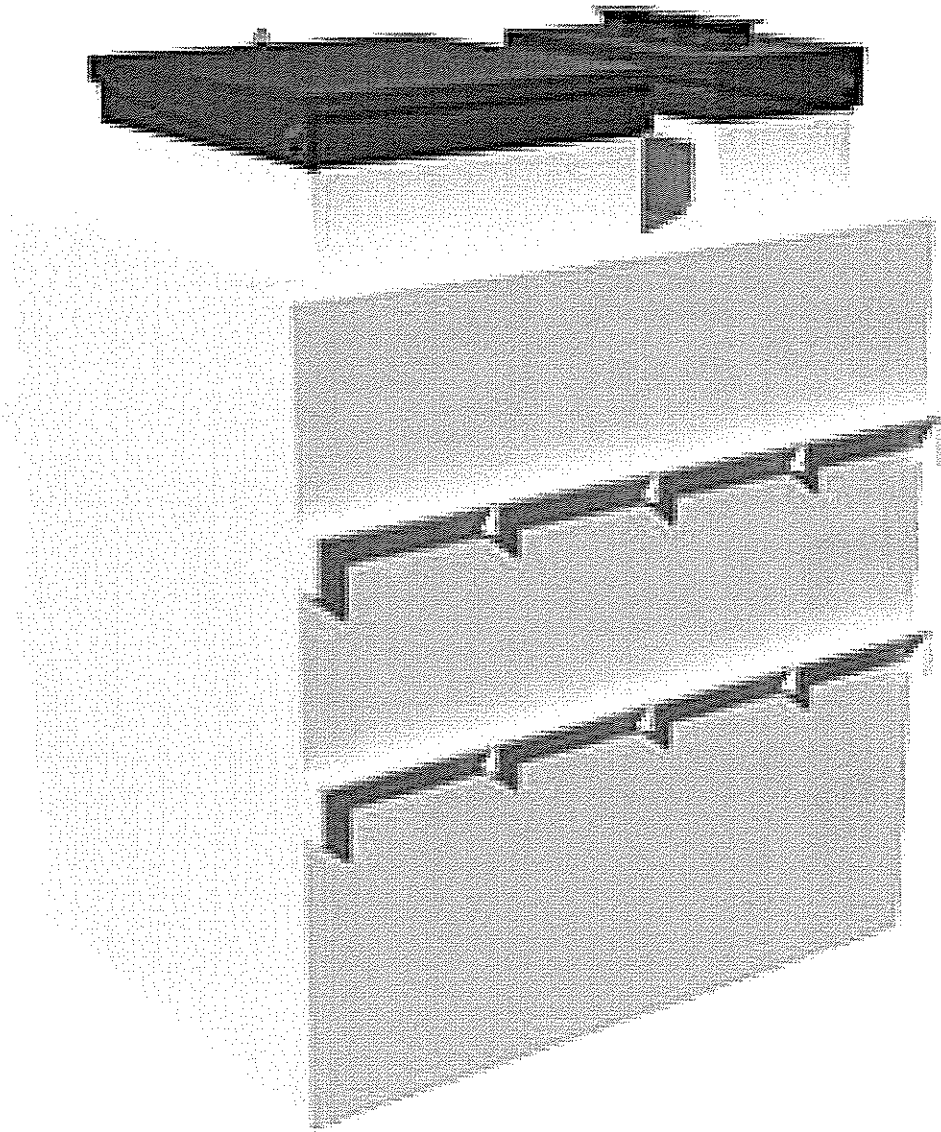

Топээро-4 Пр - 22сая

- 20 (хүн) 4 (мЗ/х)
- 6.2 (кВт/х) 2.1*1.7*2.6 (м)

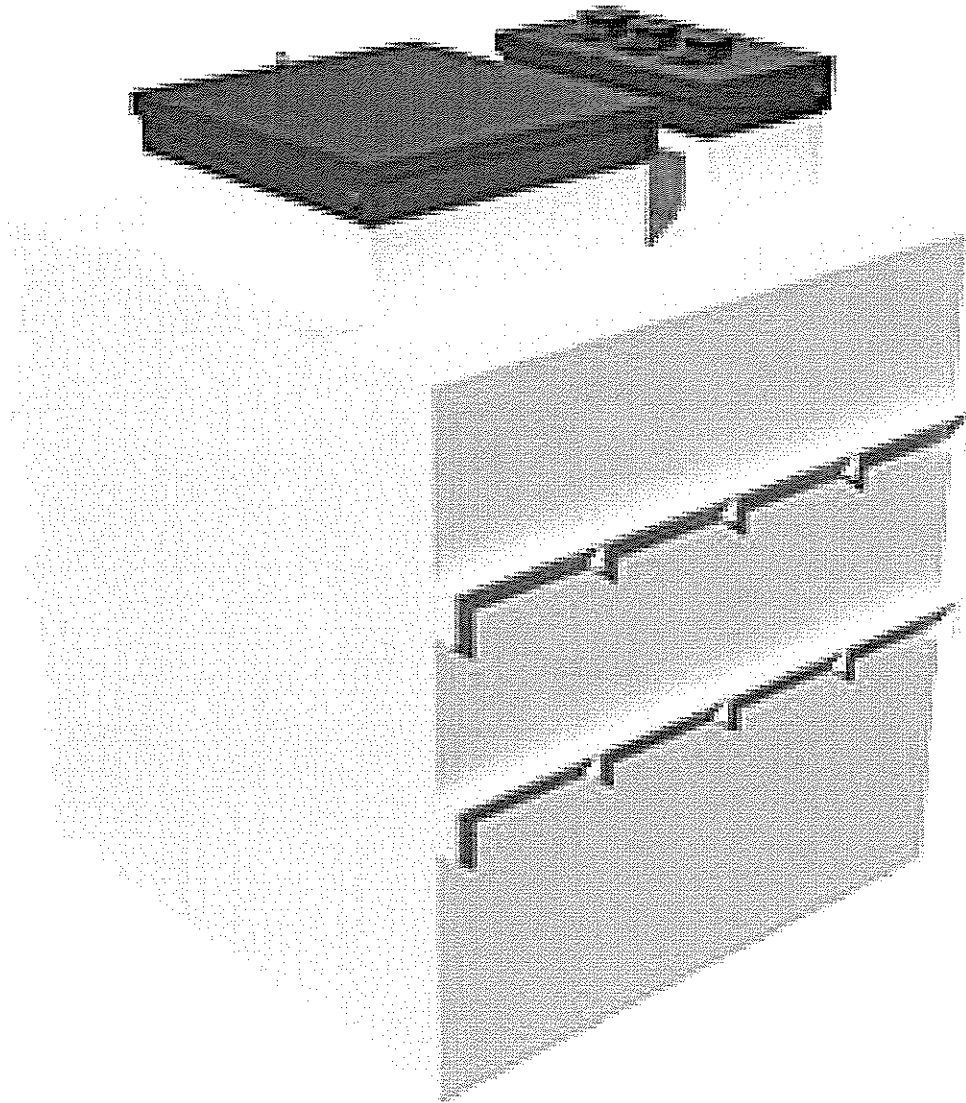

Топазро-6 Пр - 30сая

- 30 (хүн)
- 6 (м3/х)
- 7 (кВт/х)
- 2.1*2.2*2.6 (м)

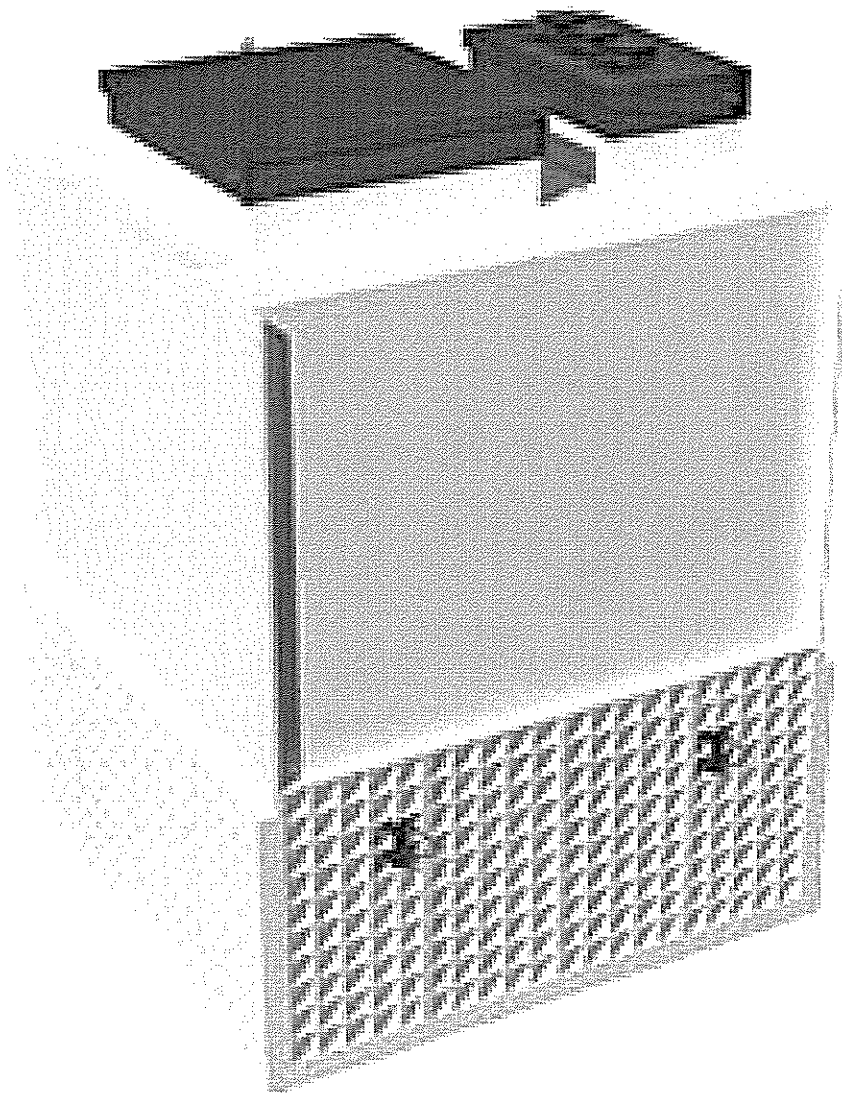

Топазеро-7 Пр - 40сая

👤 40 (хүн) ⚙️ 7 (м3/х)
⚡ 7.6 (кВт/х) 📦 2.2*2.2*3.1 (м)

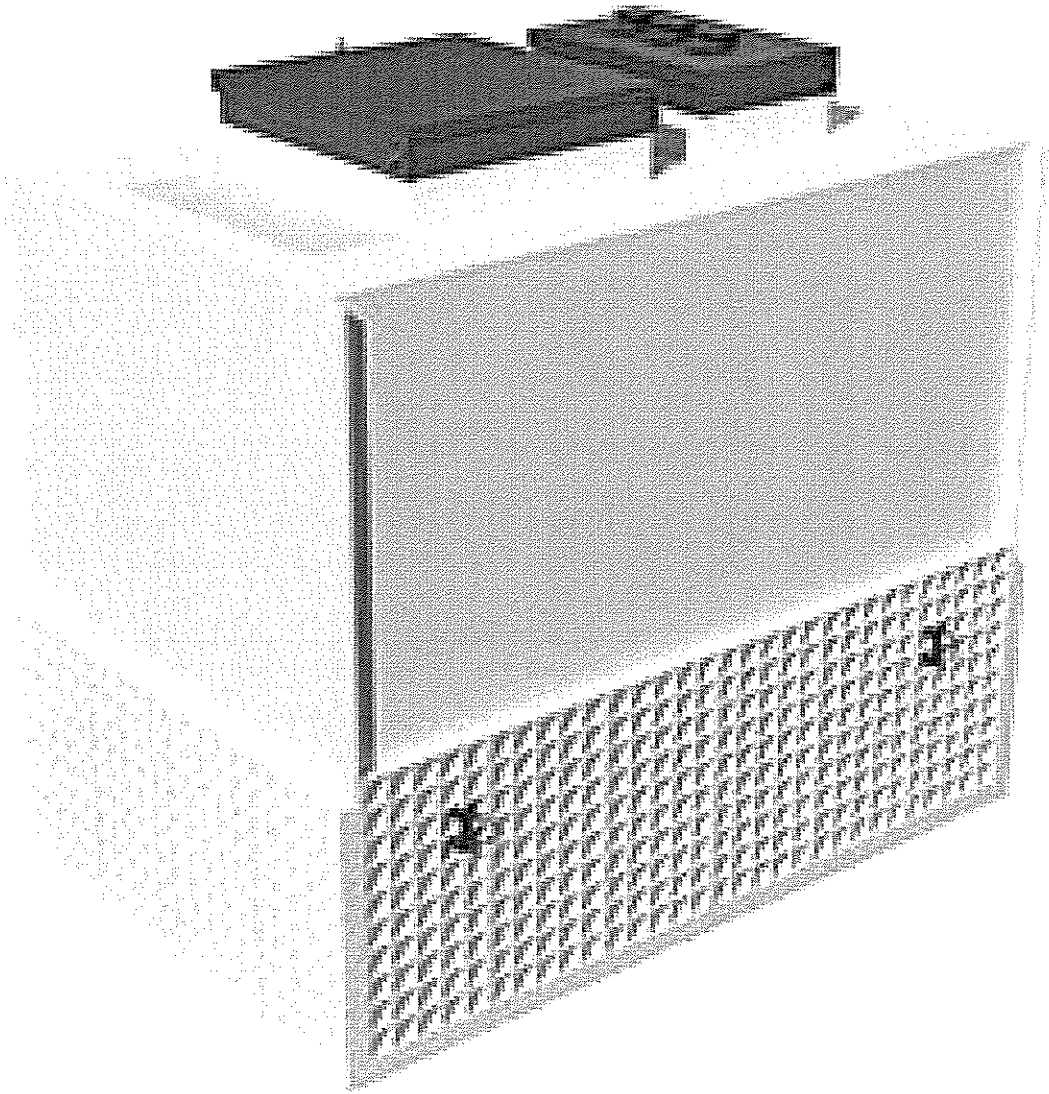

Топаэро-9 Пр - 50сая

🏠 50 (хүн) ⚙️ 9 (м3/х)
⚡ 10.9 (кВт/х) 📦 3.2*2.2*3.1 (м)

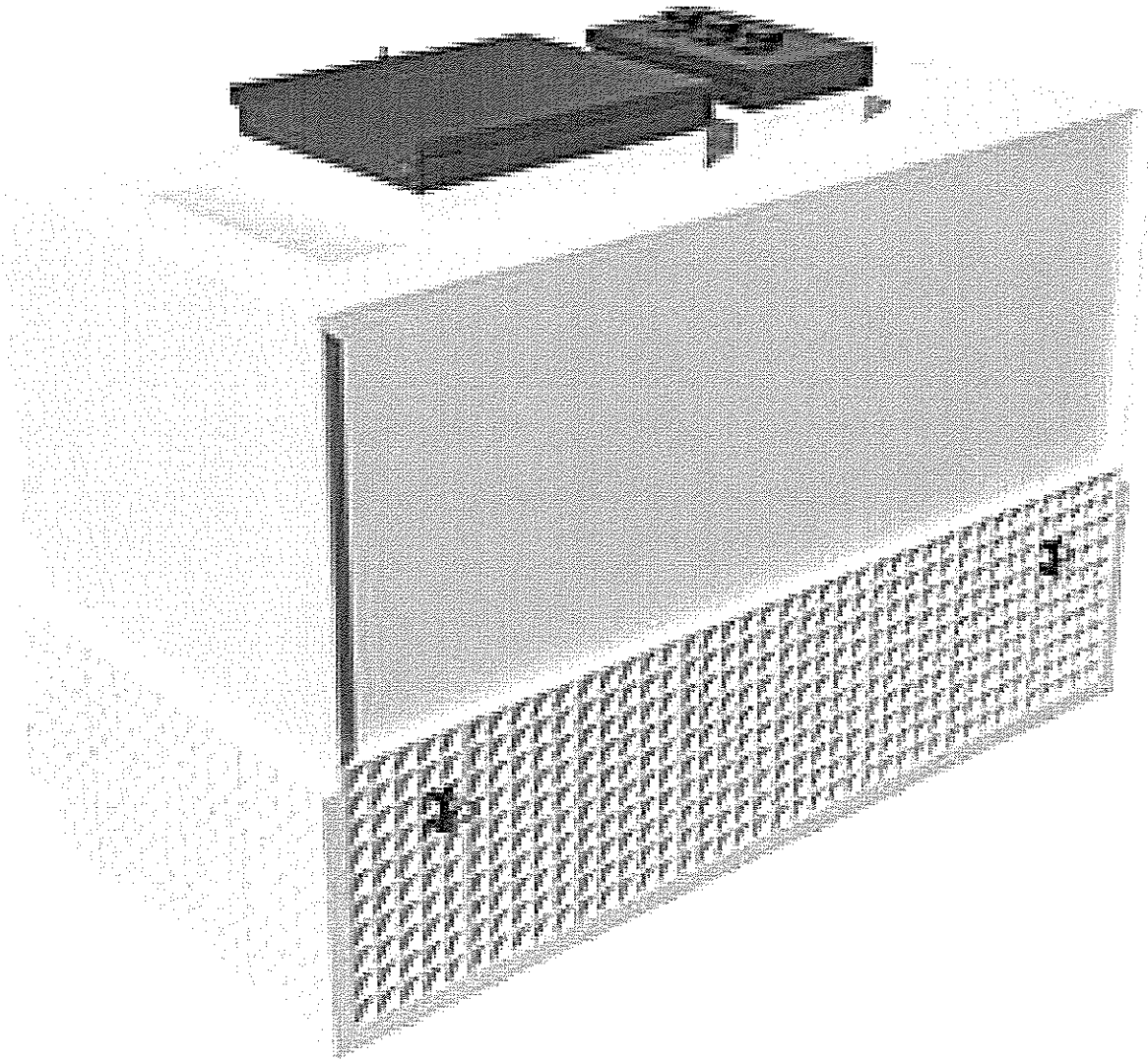

Топаэро-12 Пр - 65сая

👤 75 (хүн) ⚙️ 12 (м3/х)

⚡ 13.8 (кВт/х) 📦 4.2*2.2*3.1 (м)

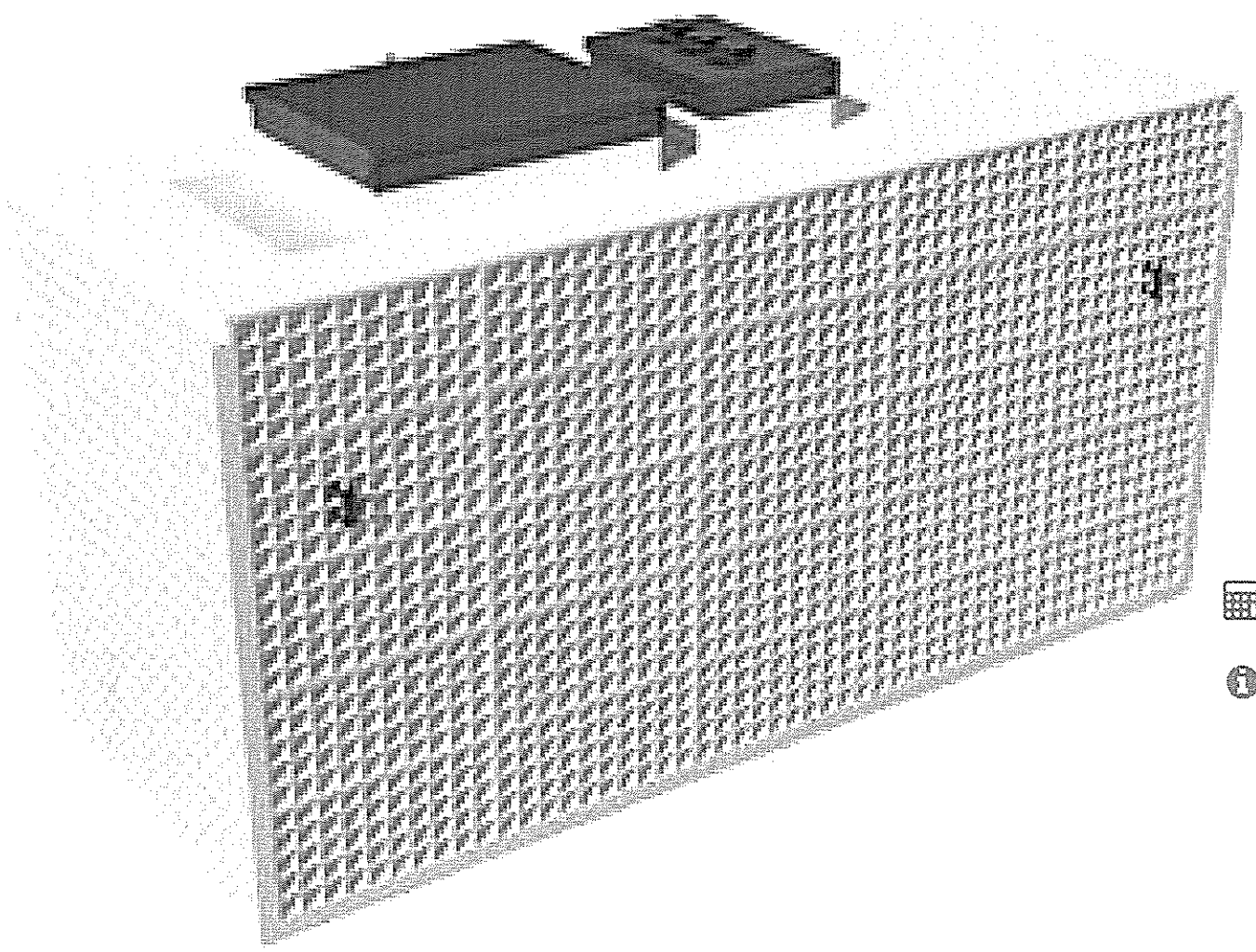

Топазро-16 Пр - 95сая

- 👤 100 (хүн) ⚙️ 16 (м3/х)
- ⚡ 17.6 (кВт/х) 📦 5.2*2.2*3.1 (м)

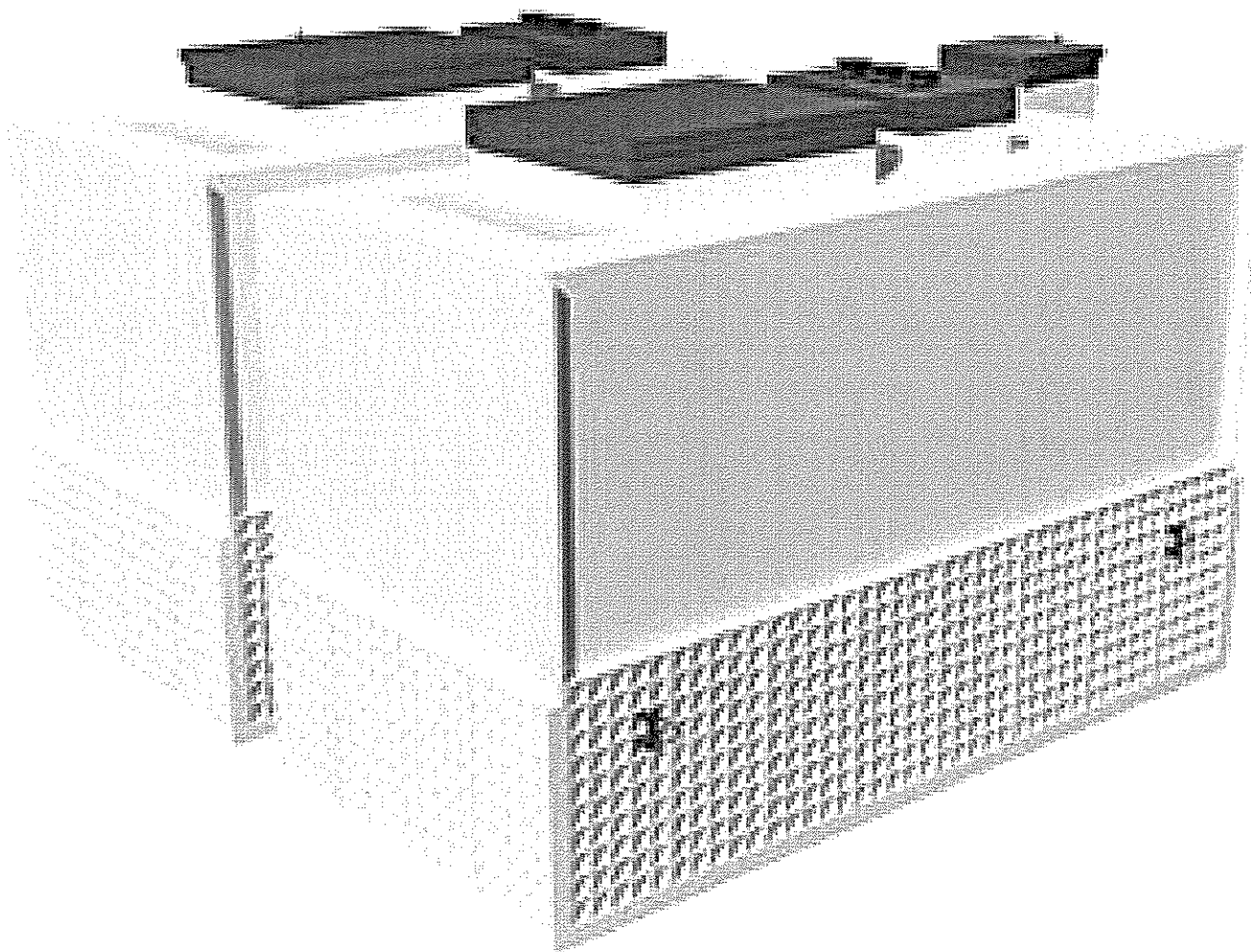

Топээро-24 Пр - 110сая

👤 150 (хүн) ⚙️ 24 (м3/х)
⚡ 27.7 (кВт/х) 📦 4.2*4.4*3.1 (м)

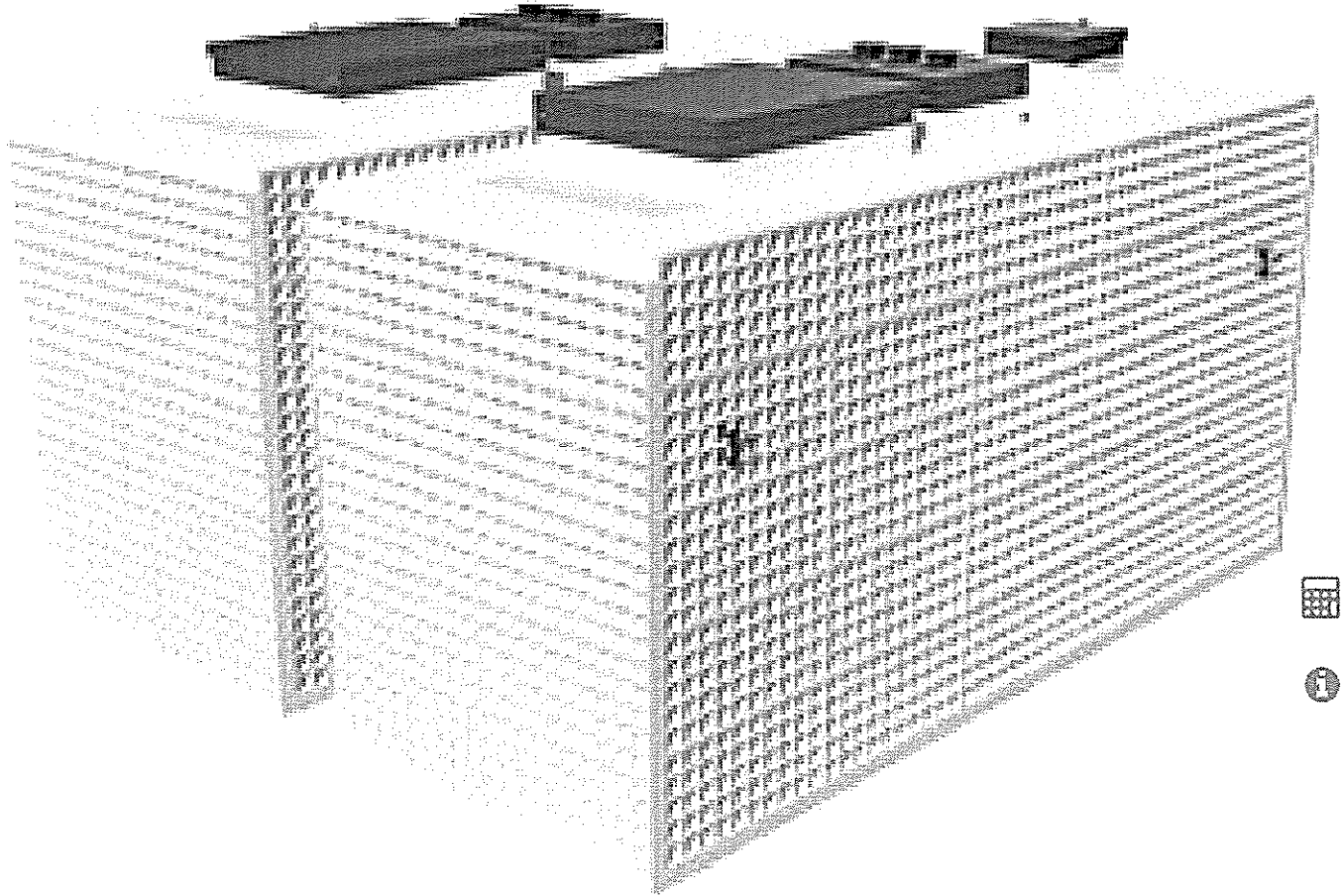

Топазро-32 Пр - 160сая

👤 200 (хүн) ⚙️ 32 (м3/х)

⚡ 35.2 (кВт/х) 📦 5.2*4.4*3.1 (м)

EcoLos

Манай бие даасан Бохир ус цэвэрлэх байгууламж маань байгаль орчинд ямар ч хор нөлөө үзүүлэхгүйгээр бохир усыг 98 хувь цэвэршүүлэх хүчин чадалтай ба цэвэрлэсэн ус нь MNS 4943:2011 Хүрээлэн буй орчинд нийлүүлэх цэвэршүүлсэн бохир усны стандартыг бүрэн хангасан байдаг.



МЭДЭЭ МЭДЭЭЛЭЛ



Цэвэрлэх байгууламжийг та Компаны зээлээр суурьлуулах боломжтой

ХОЛБООС

[Топол-Эко](#) [Юнилос-Астра](#) [Евробион](#) [Евролос](#)

ХОЛБОО БАРИХ

📍 Монгол улс, Улаанбаатар хот, Сонгино хайрхан дүүрэг, 4-р хороо Хаус центр, 2-н давхар, 201 тоот

☎ +976 70180313, +976 90938888

🌐 Монгол шуудан 26-р салбар, Ш/Х-39

✉ ekolosrussia@gmail.com



© 2019 All rights reserved. Altai EcoLos LLC

[ТҮГЭЭМЭЛ АСУУЛТ](#) [САЛБАНУУД](#)



**12 м3/хоног хүчин чадалтай Үйчилгээний газар,
Жуулчны баазын зориулалттай ахуйн бохир ус
цэвэрлэх бага оворын байгууламж ТОПАЭРО
ТЕХНИКИЙН ҮЗҮҮЛЭЛТ, ҮНИЙН САНАЛ**

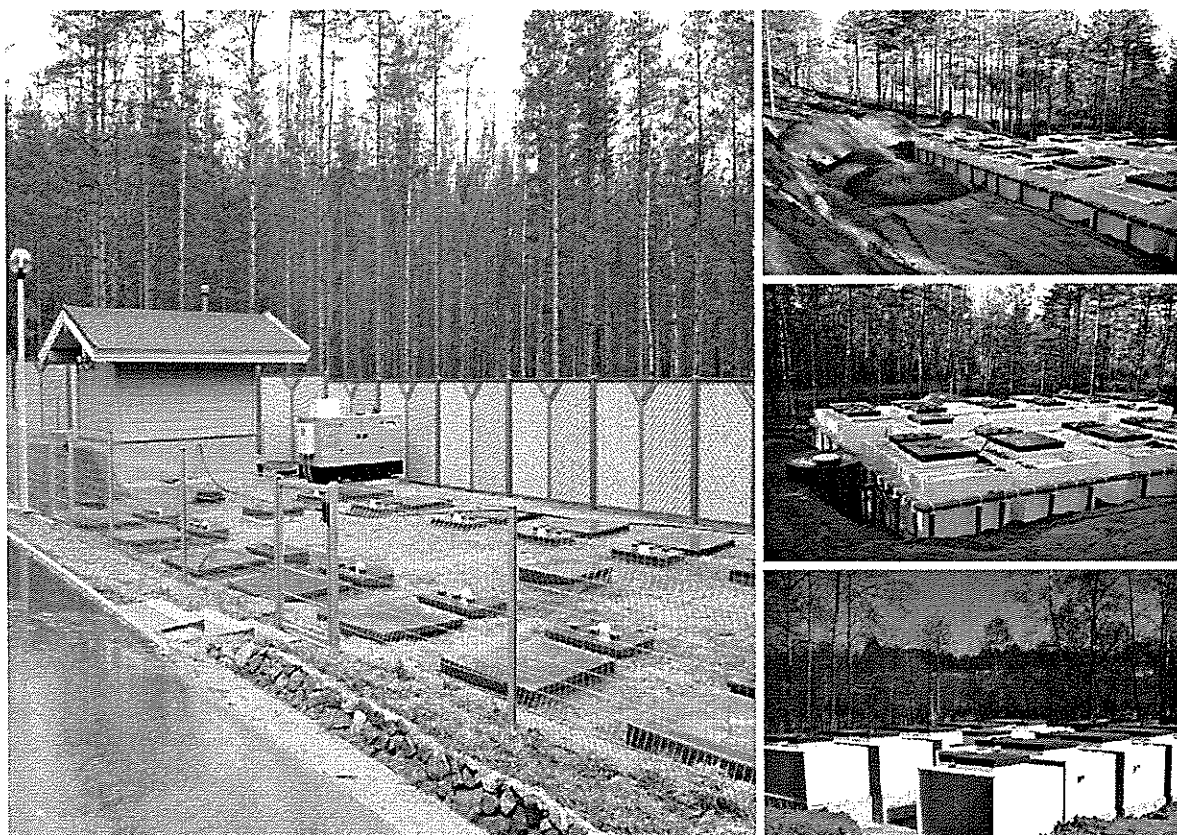

**Гүйцэтгэгч:**

«АЛТАЙ ЭКОЛОС» ХХК
Ахлах инженер А.Төгөлдөр
АБУЦБ цогцолбор байгууламжтай
ажиллах хэлтсийн дарга
Утас: 976 9093-0233
E-mail: ekolossales2@gmail.com

Хэнд:

Илгээгчийн нэр:
Утас/факс:
E-mail:
Объектын хаяг:

Хүндэт хамт олон, хэрэглэгчид ээ!

Манай компани ОХУ-ын технологич инженер 3, Монгол улсын зөвлөх инженер 2, сантехникийн мэргэшсэн инженер 4, нийт 30 гаруй инженерүүдээс бүрдсэн хоногт 3м3-3000м3 хүртэлх хүчин чадалтай Цэвэрлэх байгууламжийн цогц үйлчилгээ мөн Цэвэр ус, Халаалт гэх мэт сантехникийн ажлын цогц үйлчилгээг 5 дахь жилдээ үзүүлж буй мэргэжлийн хамт олон юм. Бид Монгол улсын стандарт, цаг уурын нөхцөлд тохируулан өндөр цэвэрлэгээтэй, орчин үеийн ОРОС ГЕРМАН ГОЛЛАНД технологиор ахуйн бохир ус цэвэрлэх байгууламжийн зураг төсөл, үйлдвэрлэл, барилга угсралт, суурилуулалт болон засвар үйлчилгээ, ашиглалтыг цогцоор нь гүйцэтгэж байна.

Ахуйн бохир ус цэвэрлэх цогц байгууламжийг нийлүүлэх хүсэлтийн хариу

Хүлээж авсан хүсэлтийн дагуу бид танд 12 м3/хоног хүчин чадал бүхий ТОПАЭРО загварын ахуйн бохир ус цэвэрлэх байгууламжийг санал болгож байна.

ТОПАЭРО нь ахуйн бохир усыг биологийн аргаар гүн цэвэрлэх зориулалттай аялал жуулчны баазад зориулан үйлдвэрлэсэн хэрэглээ хэт ихсэх, багасах үед ачаалалаа тохируулан ажилладагаараа энгийн ахуйн төхөөрөмжүүдээс ялгаатай юм. Төхөөрөмжийн суурилуулах ажлыг хөрсөн далан бүхий газар доорх эсвэл газар дээрх загвараар гүйцэтгэдэг.

ТОПАЭРО бага оворын цэвэрлэх байгууламж нь 12 м3/хоногт хүчин чадалтай бие даасан 6 тасалгаанаас бүрдэх ба 12 м3/хоногт хүчин чадалтайгаар тооцоологдсон.

Цэвэрлэх байгууламжийн цогцолборыг уян хатан, үе шаттайгаар ашиглалтад оруулах, бүтээмжийг бууруулах, тохируулах боломж нь суурин, бичил хорооллын бохирын шугам сүлжээний үе шаттай зураг төсөл, барилга угсралтын ажилд хамаарах Цогцолборын гол бөгөөд хамгийн эрэлттэй онцлог юм.

Таны тав тухтай байдлыг хангах үүднээс 12 м3/хоногт хүчин чадалтай, манайхаас санал болгож буй ТОПАЭРО ахуйн бохир ус цэвэрлэх байгууламжийн үндсэн техникийн үзүүлэлтүүдийг хүснэгтэд үзүүлэв.

**12 м3/хоног хүчин чадалтай цогцолбор ТОПАЭРО-12
техникийн үзүүлэлтүүд**

Хүснэгт 1

№	Нэршил	Утга
1	Цэвэрлэх байгууламжийн нийт хүчин чадал	12 м ³ /хоног
2	Тасалгааны тоо	6
3	2 цагт хүлээж авах хэмжээ	3м3
4	Төхөөрөмжийн хэмжээ урт,өргөн,өндөр	4200мм: 4400мм:3100мм
5	Бохир ус цэвэршүүлэх чанар	MNS 49:43/2015 Хүрээлэн буй орчинд нийлүүлэх цэвэршүүлсэн бохир усны ерөнхий шаардлагад нийцсэн.

Цэвэрлэх байгууламжийн цогцолбор ТОПАЭРО-М нь MNS 49:43/2015 Хүрээлэн буй орчинд нийлүүлэх цэвэршүүлсэн бохир усны ерөнхий шаардлагад нийцсэн.

Эхний бохир ус болон цэвэрлэсэн усны бохирдлын агууламжийг 2-р хүснэгтэд харьцуулан үзүүлэв.

12 м3/хоног хүчин чадалтай ТОПАЭРО-М цогцолборын цэвэрлэхээс өмнө болон цэвэрлэсний дараах бохирдлыг тооцоолсон хэмжээ, урсацын шинж чанар

Хүснэгт 2

№	Үзүүлэлтийн нэр	Ахуйн бохир ус	
		өмнө	дараа
1	pH	6,5-8,5	6,5-8,5
2	Шүүгдсэн бодис, мг/дм3	325,0 хүртэл	3,0-6,0
4	Хүчил төрөгчийн биологийн хэрэгцээбүтэн., мгО ₂ /дм ³	375,0 хүртэл	3,0
5	Хүчил төрөгчийн химийн хэрэгцээ, мгО ₂ /дм ³	500,0 хүртэл	15,0
6	Аммонийн азот, мг/дм3	40,0 хүртэл	0,4
7	СПАВ, мг/дм3	12,0 хүртэл	0,1
8	Нефтийн бүтээгдэхүүн, мг/дм3	3,0 хүртэл	0,05
9	Фосфат, мг/дм3	16,0 хүртэл	0,2 (по Р)

12 м3/хоног хүчин чадалтай ТОПАЭРО цогцолборын хэрэглээний эрчим хүчний нөөцийн тооцоолсон хэмжээ

Хүснэгт 3

№	Нэр	Хэрэгцээт хүчин чадал
1	Цахилгаан эрчим хүчний хэрэглээ (халаалт, агааржуулалтаас бусад): - Технологийн тоног төхөөрөмж	5кВт

ТОПАЗРО ТЕХНОЛОГИЙН СХЕМ

рН 6...9

XXX 500 мгО/л
БХХ 300 мгО/л
Ундур 300 мг/л
Амьсны өзөм 25мг/л
Нитрат - мг/л
Нитрат - мг/л
Фосфат (PO ₄) 5 мг/л

К1
Ахуйн баяр усны
өрөлм

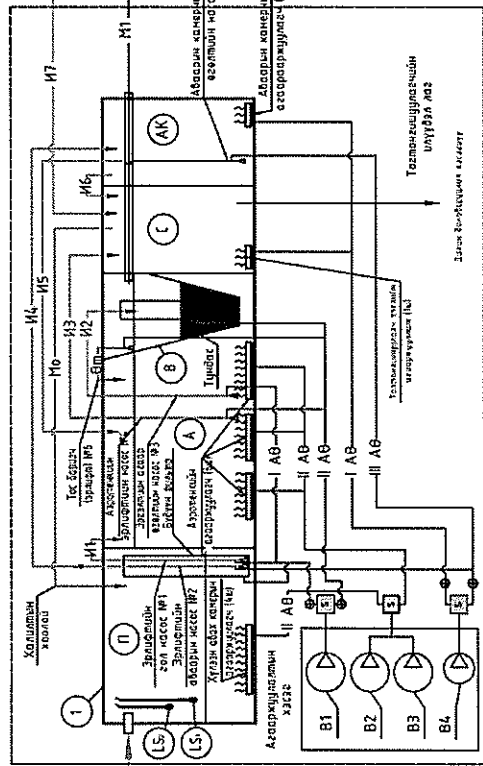

Биолог цэвэрлэгээний хэсэг

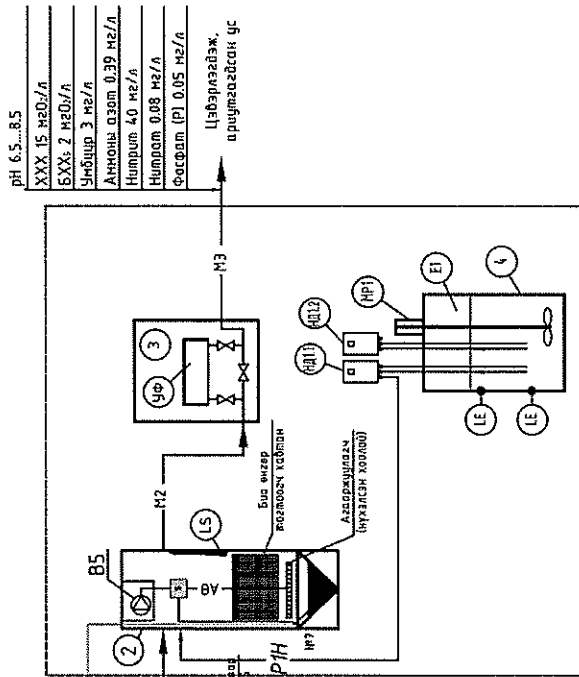

Цэвэрлэгээний дараах
халдваргүйжүүлэх хэсэг

рН 6.5...8.5

XXX 15 мгО/л
БХХ 2 мгО/л
Ундур 3 мг/л
Амьсны өзөм 0.39 мг/л
Нитрат 40 мг/л
Нитрат 0.08 мг/л
Фосфат (P) 0.05 мг/л

Цэвэрлэгээж,
аргументагсан ус

Тонго төхөөрөмжийн жагсаал

ПОЗ	ТОНГО ТӨХӨӨРӨМЖИЙН НЭР	100 ТАМБААР
1	Бохир ус цэвэрлэгээний төхөөрөмж Т01ЭР0-32 0.12х/0.08	1
П	Хүлээн авах камер	1
А	Азотжилг	1
В	Хайрвасч тунгалагчур	1
С	Азотжилгын камер	1
AK	Аварын камер	1
В1-3	Компрессор, Q=150л/мин P=10хбар N=0.15 кВт	3
В4	Компрессор, Q=84л/мин P=15хбар N=0.08 кВт	1
2	Цэвэрлэгээний дараах реактор ЦФК/ЮГ-2, Диаметр 3х3м	1
В5	Компрессор, Q=84л/мин P=15хбар N=0.06 кВт	1
3	Хэл явсан түүхний халдваргүйжүүлэх блок, Өвчлөлт 1/24	1
УФ	Хэл явсан түүхний халдваргүйжүүлэх төхөөрөмж, Q=3 м3/дог, N=0.05 кВт	1
4	Косоллын урбалжин нэхэ	1
E1	Урбалжин сав, V=100л	1
HP1	Нислэг, басан ам 500см, 2200, N=0.18 кВт	1
HP1/1-7	Косоллын дэлгэц, т/дого, N=0.037 кВт	2

Шүүгдэн, хоолойн төлөрхийлөлт

ТЭМДЭГ/ДЭГЭЭ	НЭР
К1	Бохир усны дамжуулах хоолой
К2	Цэвэрлэгээний дараах дамжуулах хоолой
К3	Халдваргүйжүүлэх аргументагтай дамжуулах хоолой
К4	Халдваргүйжүүлэх усны дамжуулах хоолой
К5	Асар өвчлөлийн хоолой
К6	Реакторос лиз дагуулах хоолой
К7	Косоллын дамжуулах хоолой
К8	Халдлын хоолой
К9	Халдлын хоолой

Багаж хэрэгсэл, тусгай төхөөрөмж, даралтын
хяналтын хавклагын тэмдэглэл

ТЭМДЭГ/ДЭГЭЭ	НЭР
Д4	Бөмбөлгөн халд
Д5	Уя буцаах
LE	Түүшний нэвтрэгч
LS	Хөдүүрэг нэвтрэгч
ES	Цахилгаан соргогзон клапан
⊕	Асар түүсгэгч

