

СЭВЭ ДЭД ТӨВИЙН БАРИЛГАЖИЛТЫН ТӨСӨЛ 9 ДАВХАР 70 АЙЛЫН ОРОН СУУЦНЫ БАРИЛГА

НЭГ МАРГИЙН ЗҮРЭГ /ЦЭВЭР БОХИР ҮСНЭ АЖИЛЫН ЗҮРЭГ-ЦЭВЭ/



ШИФР: ББ-17/2024

Боловсруулсан: "БРСМО" ХХК-ний ерөнхий захирал Б.Сүндэмээ  
Мэргэсэн инженер Б.Болор



Улаанбаатар хот  
2024 он

ЭРТИН ЖАГСААЛТ

№	Эргүүлн жагсаалт
1	Эргүүлн жагсаалт
2	Танх тэмдэг, бүтлүүч, моодооны үзүүлэлт
3	Талвар бүтэц
4	Цэвэр усны материалын шүүвэр-1
5	Цэвэр усны материалын шүүвэр-2
6	Гал унтраах сүрикжүүлэх системийн шүүвэр
7	Бохир, борооны усны материалын шүүвэр-1
8	Бохир, борооны усны материалын шүүвэр-2
9	Эорүүлн бөхрөн халгун, хүлээн, эргэлт, галын усны шугамны шүүвэр
10	Эорүүлн бөхрөн гал унтраах сүрикжүүлэх системийн шүүвэр
11	1-р бөхрөн халгун, хүлээн, эргэлт, галын усны шугамны шүүвэр
12	2-р бөхрөн халгун, хүлээн, эргэлт, галын усны шугамны шүүвэр
13	3-р бөхрөн халгун, хүлээн, эргэлт, галын усны шугамны шүүвэр
14	9-р бөхрөн халгун, хүлээн, эргэлт, галын усны шугамны шүүвэр
15	Эорүүлн бөхрөн гал унтраах сүрикжүүлэх системийн шүүвэр
16	Эорүүлн бөхрөн гал унтраах сүрикжүүлэх системийн шүүвэр
17	1-р бөхрөн гал унтраах сүрикжүүлэх системийн шүүвэр
18	2-р бөхрөн гал унтраах сүрикжүүлэх системийн шүүвэр
19	Цэвэр усны шугамны шүүвэр
20	Халгун, хүлээн, эргэлт, галын усны шугамны шүүвэр-1
21	Халгун, хүлээн, эргэлт, галын усны шугамны шүүвэр-2
22	Халгун, хүлээн, эргэлт, галын усны шугамны шүүвэр-3
23	Халгун, хүлээн, эргэлт, галын усны шугамны шүүвэр-4
24	Эргэлт, галын усны шугамны шүүвэр-1
25	Эргэлт, галын усны шугамны шүүвэр-2
26	Халгун, хүлээн, эргэлт, галын усны шугамны шүүвэр-5

БАРИЛГЫН БҮТЛҮҮЧ, М:300

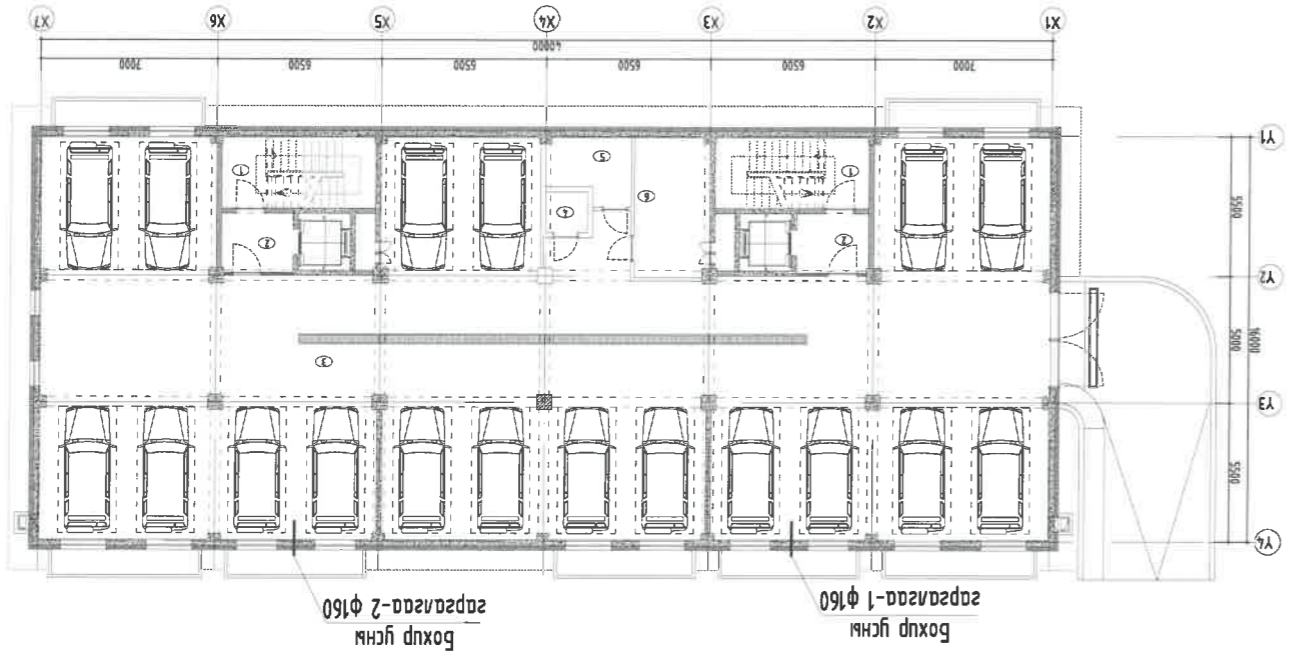

27	Гал унтраах автомаш системийн шугамны шүүвэр	ЦБҮ-26
28	Гал унтраах автомаш системийн зарчмын схем	ЦБҮ-27
29	Бохир усны шугамны шүүвэр-1	ЦБҮ-28
30	Бохир усны шугамны шүүвэр-2	ЦБҮ-29
31	Бохир усны шугамны шүүвэр-3	ЦБҮ-30
32	Бохир усны шугамны шүүвэр-4	ЦБҮ-31
33	Бохир усны шугамны шүүвэр-5	ЦБҮ-32
34	Бохир, борооны усны материалын шүүвэр-6	ЦБҮ-33
35	Бохир, борооны усны материалын шүүвэр-7	ЦБҮ-35

Энэхүү эргэлт нь "БСМО" ХХК-ийн ОЮУНЫ ӨМЧ мүү зохиогчид зөвшөөрөгдсөн өөрчлөлтүүдээр өөрчлөгдсөн болон шинэчлэгдсэн болно.

**БСМО**  
 Хаяг: БЗД, 30-р хороо "БСМО" ХХК-н байр  
 Утас: 7711139, 9911139, 9511339  
 И-мэйл: bsmo@bmo.mn info@bmo.mn

Эр. захирал  
 Б.Лүндэнсүрэн  
 Инженер  
 Б.Болор  
 Түвшэмтэсэн  
 Б.Болор  
 Шалгарсан  
 Х.Омгонжиргал

ТТ Шуфр: ББ-17/2024  
 Массгад: М1  
 Хугацаа: 2024  
 Огноо: 35

Эргүүлн жагсаалт





ЦЭВЭР ҮСНЫ МАТЕРИАЛЫН ТҮҮВЭР-1

А/В	Д/а	Үс хангамж	Материалын нэр	Тоо, шүр	Нэгж жин	Тайлбар
1	2	3	4	5	6	
А	1		СТХ	3000.0	0.10	Эс доморгоомой хувцар хоолой дн16
	2			2572	0.1	Пресс бүлэг дн16 90°
Б	3			580	0.015	Пресс гуравдагч дн16х16
	4			582	0.12	Бөмбөгөн хаалм дн16/дугангуйц/н
С	5			124		Сүлжүүрнэм дэхлэгээ мөмөр /пресстэй холбогч/
	6			124		Үсэрзүүрнэм дэхлэгээ мөмөр /пресстэй холбогч/
	7			70		Мокньма дэхлэгээ мөмөр /пресстэй холбогч/
С	8			123		Ванн, дүшмн дэхлэгээ мөмөр /пресстэй холбогч/
	9		Sanco	410.0		Эс хоолой φ20
D	10			189.0	2.46	Эс хоолой φ25
	11			34.0		Эс хоолой φ32
	12			12.0		Эс хоолой φ40
D	13			13.0		Эс хоолой φ50
	14			85.0		Эс хоолой φ70
	15			10.0		Эс хоолой φ80
E	16			8.0		Эс хоолой φ100
	17			516	0.146	Эс омбод φ20
F	18			21	0.229	Эс омбод φ25
	19			2		Эс омбод φ32
	20			6		Эс омбод φ40
F	21			8		Эс омбод φ50
	22			2		Эс омбод φ70
	23			9		Эс омбод φ80
G	24			5		Эс омбод φ100
	25			212		Бөмбөгөн хаалм бөмбөлөг φ20
	26			9		Бөмбөгөн хаалм бөмбөлөг φ25
G	27			4		Бөмбөгөн хаалм бөмбөлөг φ40
	28			4		Хаалм φ50
	29			12		Фланц φ50

А	30			7		Хаалм φ80
	31			20		Фланц φ80
Б	32			2		Хаалм φ100
	33			10		Фланц φ100
B	34			10		Шижвар φ20x25
	35			2		Шижвар φ25x32
	36			4		Шижвар φ25x40
B	37			2		Шижвар φ32x40
	38			2		Шижвар φ32x50
	39			2		Шижвар φ40x70
C	40			2		Шижвар φ40x50
	41			2		Шижвар φ70x80
	42			3		Шижвар φ80x100
C	43			105		Анчир хамаарч
	44		Үсн хоолой /сүлжүүр ба хөмөрч/	124		ком
	45		Үсэрзүүрнэм үс хоолгч	124		ком
D	46		Мокньма үс хоолгч	70		ком
	47		Ванн, дүшмн үс хоолгч	123		ком
	48		Хүлээн гснмн үс хэмжигч φ15 /ауа ба ахуйц/	71		ш
E	49		Халгуйн гснмн үс хэмжигч φ15 /ауа ба ахуйц/	71		ш
	50		Хол шүүгч φ20	72		ш
	51		Змаарал рездатид холбогч φ15	142		ш
E	52		Змаарал рездатид холбогч φ20	96		ш
	53		Бөмбөгөн хаалм бөмбөлөг φ15	142		ш
	54		Бөмбөгөн хаалм бөмбөлөг φ20	72		ш
F	55		Эс Коллектор дү20	72		ш
	56		Үснмн резватид пресст холбогч φ15хдн16	142		ш
	57		Бүлэгнүүц бөмбөгөн хаалм дн20	142		ш

Энхлүү зүгээ нь "БСМО"ХХК-ийн ОЮУНЬ ӨМҮ гүй зохуогчид зөвшөөрөгдүгээр өөрчлөх боломжтой хөрөнгө.

НЭГ МАЯГИЙН ЗУРАГ  
СЭНБЭ ДЭД ТӨВИЙН БАРИЛГАЖИЛТЫН ТӨСӨЛ 9 ДАВХАР 70 АЙЛЫН ОРОН СҮҮЦНЭЙ БАРИЛГА  
Цэвэр гснмн материлын түүвэр-1

**БСМО**  
Б.Сүлжүүрчид  
Б.Болор  
Б.Болор  
Ж.Дорнонжаргал

Эр. захирал  
Инженер  
Түргэлжлэгч  
Шагссан

Хаяг: 631, 30-р хороо "БСМО" ХХК-н байр  
Утас: 771619, 991619, 9510333  
И-мэйл: bbsmoo@nait.com.kh@bbsmoo.kh

Огноо: 2024	Масштаб: М1:	Эргүүлэн дугаар: ЦБҮ-4	Хугацаа: 35
ET Шифр: ББ-17/2024	IT Шифр:	Х.Дорнонжаргал	

12 11 10 9 8 7 6 5 4 3 2 1

**ЦЭВЭР ҮСНЬ МАТЕРИАЛЫН ТҮҮВЭР-2**

58	Хүлээн гусны гүс хэмжигч φ80	1		м
59	Д3 халиун гусны гүс хэмжигч φ40	1		м
60	Д4 халиун гусны гүс хэмжигч φ32	1		м
61	Хос шүүгч φ40	1		м
62	Хос шүүгч φ50	1		м
63	Хос шүүгч φ100	1		м
64	Үн бугах клапан φ40	1		м
65	Үн бугах клапан φ50	1		м
66	Үн бугах клапан φ80	3		м
67	Үн бугах клапан φ100	1		м
68	Манометр	5		м
69	Термометр	2		м
70	Автомат хүй абагч	4		м
71	Хоолойн нөнолонцуртагш дугаарга φ20	410.0		
72	Хоолойн нөнолонцуртагш дугаарга φ25	189.0		
73	Хоолойн нөнолонцуртагш дугаарга φ32	34.0		
74	Хоолойн нөнолонцуртагш дугаарга φ40	12.0		
75	Хоолойн нөнолонцуртагш дугаарга φ50	13.0		
76	Хоолойн нөнолонцуртагш дугаарга φ70	85.0		
77	Хоолойн нөнолонцуртагш дугаарга φ80	10.0		
78	Хоолойн нөнолонцуртагш дугаарга φ100	8.0		
79	Юулах φ15	1		м
80	Юулах φ25	2		м

81	Эс хоолой хамгаалагшны дүрхэвч дн16 /дугаарга/	3000.0		ү/м
82	Хоолойн дэхлээг дн16	1200		ү/м
83	Гош 3262-75	Хоолойн дэхлээг φ20	164	м
84	---//---	Хоолойн дэхлээг φ25	75	м
85	---//---	Хоолойн дэхлээг φ32	14	м
86	---//---	Хоолойн дэхлээг φ40	5	м
87	---//---	Хоолойн дэхлээг φ50	5	м
88	---//---	Хоолойн дэхлээг φ70	34	м
89	---//---	Хоолойн дэхлээг φ80	4	м
90	---//---	Хоолойн дэхлээг φ100	3	м
91	Урлах крагшлангийн гүрм е=70м φ25	1		м
92	Галмын крагшлангийн гүрм е=20м φ50	38		м
93	Галмын крагшлангийн гүрм /180x600x500ч/	2		м
94	Галмын крагшлангийн гүрм /180x600x900ч/	18		м
95	марк-CR-15-5	Хүлээн гусны өргөмлийн насос L=18.1м3/ү, N=4.0кВт H=52.2м U=380В, 50 Гц	2	м

Энэхүү зурга нь "БЭСМО" ХХК-ийн ОЮУНЫ ӨМЧ мүй зохиогчийн эвдшөөр өргөмлийн гүйцэтгэлээр өөрчлөх болон шалгахыг хориглоно.

НЭГ МАЯГИЙН ЗУРАГ  
СЭНБЭ ДЭД ТӨВИЙН БАРИЛГАЖИЛГЫН ТӨСӨЛ 9 ДАВХАР 70 АИЛЫН ОРОН СҮҮЦНИЙ БАРИЛГА  
Цэвэр гусны материалын түүвэр-2

		Хаяг: БЗЛ, 30-й хороо "БЭСМО" ХХК-ийн байр Утас: 7719133, 9916131, 9510323 И-мэйл: besmo@npl.net.mn info@besmo.mn БЭСМО.мн	
Ер. захирал Б.Сүхбаатар	Инженер Б.Болор	Шуудсан Л.Цэцэгсээн	Ж.Омзонхоргал Б.Болор
Ер. Шуфр: ББ-17/2024	МТ Шуфр: ББ-17/2024	Массштаб: М1:	Хугацаа: 2024

ГАРЫН УСНЫ СПРИНКЛЕРИЙН МАТЕРИАЛЫН ТҮҮВЭР

А/Б	Д/В	Госм, марк тун	Материалын нэр	Тоо, шур			Тайлбар
				1	2	3	
Б	1	ГОСТ 3262-75	Цэврэг ган хоолой φ25	139.0	у/м		
	2	----	Цэврэг ган хоолой φ32	8.0	у/м		
	3	----	Цэврэг ган хоолой φ50	8.0	у/м		
	4	----	Цэврэг ган хоолой φ70	8.0	у/м		
	5	----	Цэврэг ган хоолой φ80	19.0	у/м		
	6	----	Цэврэг ган хоолой φ100	33.0	у/м		
	7	ГОСТ 8946-75	Ган оймод φ25	18	ш		
	8	----	Ган оймод φ50	2	ш		
	9	----	Ган оймод φ80	4	ш		
	10	----	Ган оймод φ100	8	ш		
D	11		Шажбар φ25x32	12	ш		
	12		Шажбар φ50x70	2	ш		
	13		Шажбар φ70x80	2	ш		
	14		Шажбар φ80x100	2	ш		
	15	30ч 6 8р	Хяам φ50	2	ш		
	16	УСТ 2047-74	Фланц φ50	4	ш		
	17	30ч 6 8р	Хяам φ100	6	ш		
	18	УСТ 2047-74	Фланц φ100	12	ш		
	19		Дохиоллын үргэлж мэдээг φ100	1	ком		
	20		Спрункерийн ховц	52	ком		
E	21		Даралт хэмжигч φ25	1	ш		
	22		Хул гаргагч хаалт φ25	1	ш		
	23	УУ-С100/168φ.04	Хяамлын дохиоллын клапан	1	ком		
	24		Галын машин гүнь	2	ком		
	25		Цахилгаан хаалт φ100	2	ш		

A	26	φ=50мм	Хоолойн пенополиуретан дугаага φ25	139.0	у/м	
	27	φ=50мм	Хоолойн пенополиуретан дугаага φ32	8.0	у/м	
	28	φ=50мм	Хоолойн пенополиуретан дугаага φ50	8.0	у/м	
	29	φ=50мм	Хоолойн пенополиуретан дугаага φ70	8.0	у/м	
	30	φ=50мм	Хоолойн пенополиуретан дугаага φ80	19.0	у/м	
	31	φ=50мм	Хоолойн пенополиуретан дугаага φ100	33.0	у/м	
	32	ГОСТ 3262-75	Хоолойн дэхлэгээ φ25	68	ш	
	33	----	Хоолойн дэхлэгээ φ32	12	ш	
	34	----	Хоолойн дэхлэгээ φ50	2	ш	
	35	----	Хоолойн дэхлэгээ φ70	2	ш	
C	36	----	Хоолойн дэхлэгээ φ80	6	ш	
	37	----	Хоолойн дэхлэгээ φ100	14	ш	
	38		Гүнь хоолой хойдох могой dy50	2	ком	
	39		Үн дуцах клапан φ50	2	ш	
	40		Үн дуцах клапан φ100	2	ш	
	41		Манометр	6	ш	
	42		Термометр	1	ш	
	43		Юулагч φ25	2	ш	
	44	марк-CR-5-16	Галын усны спринклерийн туслах насос	1	ком	
	45	марк-CR-20-6	Галын усны спринклерийн ажлын насос	2	ком	
F	46		Даралт саб 50л	1	ш	
	47		Цусмем угаагч хаалт φ50	1	ш	

Энэхүү зурга нь "БСМО"ХХК-ийн өмч илгээх зориулалтаар өөрчлөгдсөн бөгөөд өөрчлөлт хийгээгүйг баталж байна.

ЭЛТ МАЯГИЙН ЗУРАГ

СЭМБЭ ДЭД ТӨВИЙН БАРИЛГАЖИЛТЫН ТӨСӨЛ 9 ДАВХАР 70 АЙЛЫН ОРОН СҮҮЦНИЙ БАРИЛГА

Төрийн усны материалын шүүвэр



ЕР. захирал

Инженер

Л.ЦЭМЭСЭЭН

Шалгарсан

Б.Л.Уянхуйдаа  
Б.Болор  
Б.Болор

ТТ Шурф:

ББ-17/2024

Машинд:

М1

Огноо:

2024

Хугаца:

ЛБЗ-6

Н

Г

Ф

Е

Д

С

В

А

12

11

10

9

8

7

6

5

4

3

2

1

Н

Г

Ф

Е

Д

С

В

А

12

11

10

9

8

7

6

5

4

3

2

1

Н

Г

Ф

Е

Д

С

В

А





Д/э	Госм, марк мул	Материалын нэр	Тоо, шур	Нэгж жин	Тайлбар
1	2	3	4	5	6
Зорилын дэвхрэн бохир усны эвдүүлгээх цэдрдсэн ган хоолой					
1	Госм 3262-75	Цэдрсэн ган яндан φ50	8.0		у/м
2	Госм 3262-75	Цэдрсэн ган яндан φ100	10.0		у/м
3		Үл буцах клапан φ100	1		ш
4	УСТ 2047-74	Фланц φ100	4		ш
5	30ч 6 др	Халм φ100	1		ш
6	Марк-КР150-А1	Бохир усны өргөлтийн насос L=0.5м3/мин; H=7м; хөдөлгүүрийн чадал 0.3кВт	1		ш
7		Бохир усны нөөцлийн сав 0.85м3(V) 1000х1000х850(н)	1		ш
8		Ган омбоц φ50	2		ш
9		Ган омбоц φ100	4		ш
10	δ=50мм	Хоолойн пенополиуретан дулаалга φ50	8.0		у/м
11	δ=50мм	Хоолойн пенополиуретан дулаалга φ100	10.0		у/м

ЗОРИЛЫН ДАВХРЫН БОХИР УСНЫ МАТЕРИАЛЫН ТҮҮВЭР

Д/э	Госм, марк мул	Материалын нэр	Тоо, шур	Нэгж жин	Тайлбар
1	2	3	4	5	6
Борооны усны цэдрдсэн ган хоолой					
1	Госм 3262-75	Цэдрсэн ган хоолой φ100	133.0	0.17	у/м
2		Омбоц φ100	15		ш
3		Юулуур φ100	3		ш
4		Бэхлэгээ φ110	54		ш

БОРООНЫ УСНЫ МАТЕРИАЛЫН ТҮҮВЭР

Энэхүү зурга нь "БСМСО"ХХК-ийн ОЮУНЫ ӨМЧ муг зохиогчийн эвдөөрөлгөөгээр өөрчлөх боломжтой корпорацийн.

НЭГ МАЯГИЙН ЗУРАГ

СЭЛБЭ ДЭЛ ТӨВИЙН БАРИЛГАЖИЛГЭЙН ТӨСӨЛ 9 ДАВХАР 70 АЙЛЫН ОРОН СҮҮЦЛЭЙ БАРИЛГА

Бохир, борооны усны материалын шүүвэр-2



Эр. захирал

Инженер

Гууцмэсээн

Шалгарсан

Хаяг: 530, 30-р хороо "БСМСО" ХХК-ийн дугуйр  
 Утас: 7716159, 9916159, 9516339.  
 И-мэйл: bborzho@bbscmo.mn info@bbscmo.mn

ББББСМО



Б.Оюун

Б.Оюун

Б.Оюун

Б.Оюун

Б.Оюун

ТТ Шуфр:

ББ-17/2024

МТ:

МТ:

МТ:

Эргүүлэн буцаар:

ЦБҮ-8

Хугацаа:

Огноо:

2024

Н

Г

Ф

Е

Д

С

В

А

Н

Г

Ф

Е

Д

С

В

А

12

11

10

9

8

7

6

5

4

3

2

1

12

11

10

9

8

7

6

5

4

3

2

1

ЗООРИН ДАВХРЫН ХҮЙТЭН, ХАЛЧУН, ЭРЭЛТ, ГАЛЫН УСНЫ ШҮГАМЫН БАЙГУУЛАЛТ М:1:50

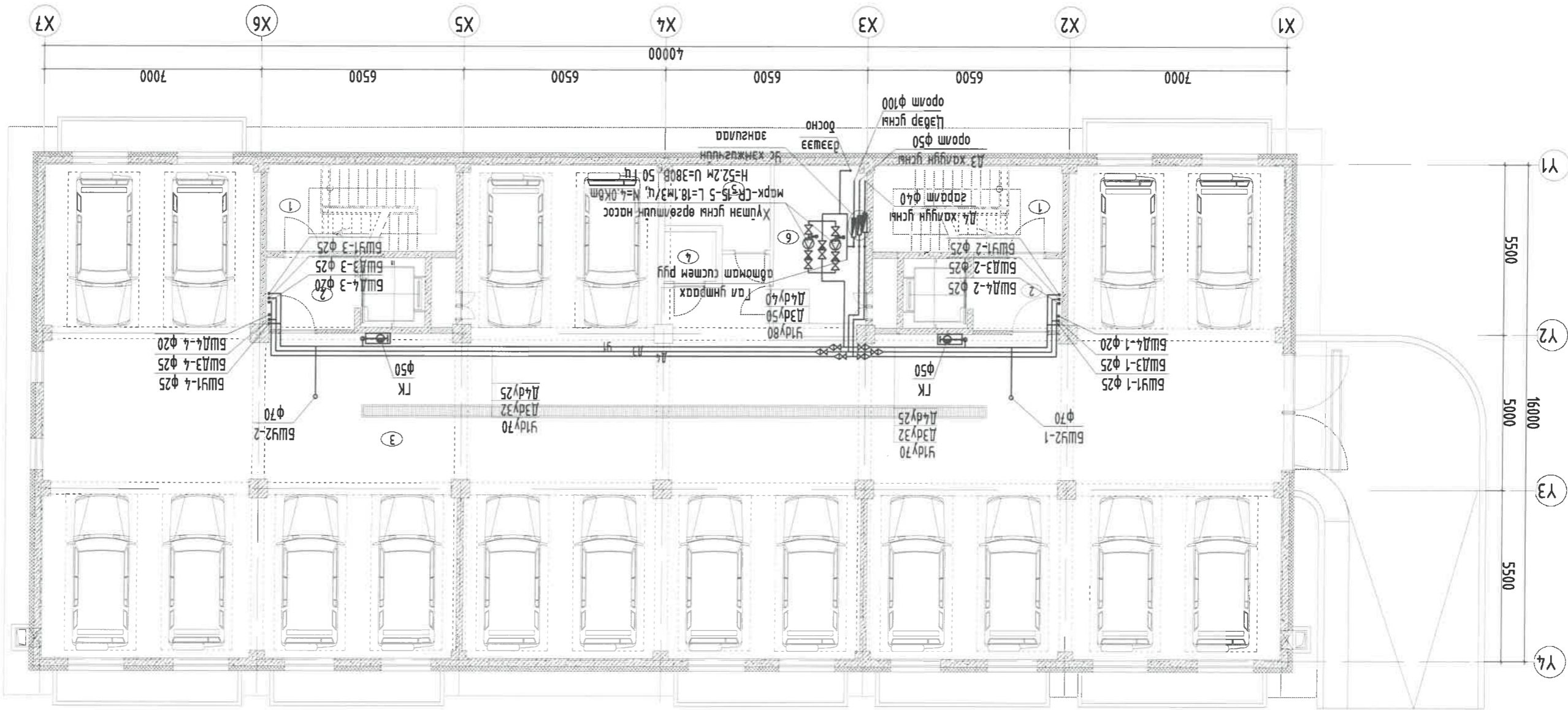

Энэхүү зурга нь "БСМСО" ХХК-ийн ОЮУНЫ ӨМЧ гишүүн зохиогчид зөвшөөрөгдснээр өөрчлөх боломжтой шугамын байгуулалт.

ЭНГ МАЯГИН ЗУРАГ  
СЭЛБЭ ДЭЛ ТӨВИЙН БАРИЛГАЖИЛГЫН ТӨСӨЛ 9 ДАВХАР 70 АЙЛЫН ОРОН СУУЦНЫ БАРИЛА

ЗООРИН ДАВХРЫН ХҮЙТЭН, ХАЛЧУН, ЭРЭЛТ, ГАЛЫН УСНЫ ШҮГАМЫН БАЙГУУЛАЛТ

BA	Д.Наранхүү	Хяналт
B6	Б.Анзориг	Хяналт
XAC	Б.Олонго-2	Хяналт
X1, X2	Б.Эрдэнэчулуэг	Хяналт
X1, X2	Х.И.Ганзориг	Хяналт

EP. захурагч	Б.Цэнхрэн
Инженер	Б.Болор
Гууцангач	Б.Болор
Шагсадан	Б.Болор

Хугацаа:	2024
Огноо:	2024
Масштаб:	М:1:50
Зургийн дугаар:	ЦБҮ-9
ТТ Шифр:	BB-17/2024
ЭТ Шифр:	BB-17/2024

А. Д.	Өрөөний нэр	Табал	м <sup>2</sup>
1	Зорчин давхар	573.2800	17.64
2	Хонги х2	6.93	6.93
3	Дугаан зоосон	522.53	2.88
4	Холбооны өрөө	2.88	7.61
5	Цахилгааны өрөө	7.61	15.69
6	Урьдчилсан өрөө	15.69	

А

А

12

12

ЗООРИЙН ДАВХРЫН ГАЛ УНТРАХ СПРИНКЛЕРИЙН УСНЫ ШЯГАМЫН БАЙГУУЛАЛТ М1:150

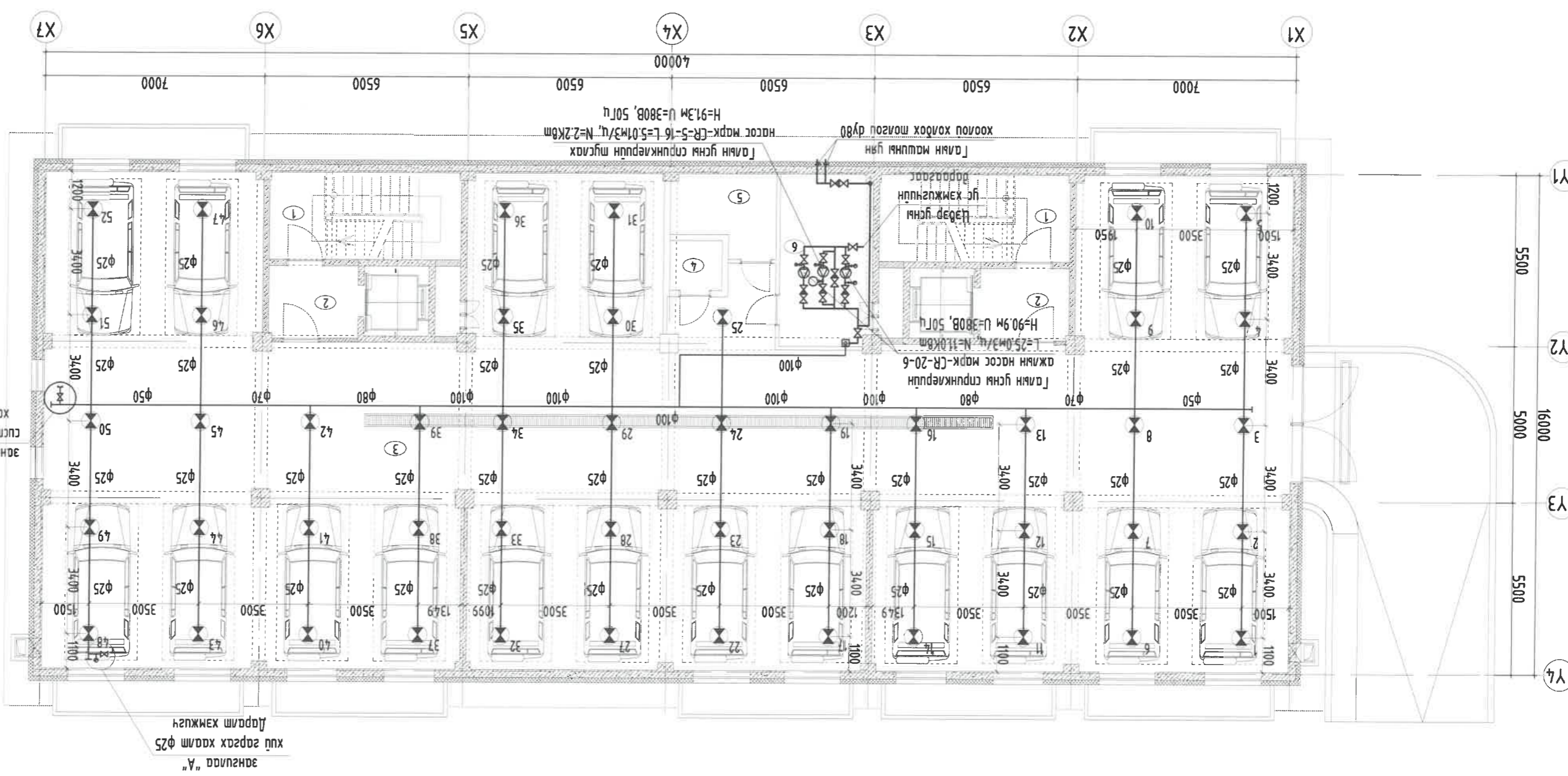

Тайлбар	Тайлбар
Д.1 Өрөөний нэр	Талбай /м <sup>2</sup>
Д.2 Зоориун давхар	582.0500
1 Шатны хонгиу х2	17.05
2 Хонгиу х2	7.19
3 Дундан зогсоол	557.81

Зангидаг "Б" цусмен угсаах хадам φ50

Зангидаг "А" хүй гаргах хадам φ25 дээр хэмжигч

Галын усны спринклерийн тусгах насос марк-СР-5-16 L=5.01м<sup>3</sup>/ц, N=2.2кВт H=91.3м U=380В, 50Гц

Галын усны спринклерийн ажлын насос марк-СР-20-6 L=25.0м<sup>3</sup>/ц, N=11.0кВт H=90.9м U=380В, 50Гц

Цэвэр усны үс хэмжигч дараагаар

Галын машины усны хоолой холдох талзгуу дүр



Энэхүү зураг нь "БСМО"ХХК-ийн өмч илүү зохих үндэслэлээр өөрчлөх боломжтой гэдгийг хэргийн байгууллага зориулан өөрийн бодхон гол шийдвэр спринклерийн усны шугамын байгуулалт

ХТ, АТ	ХТ, АТ	ХТ, АТ	ХТ, АТ	ХТ, АТ	ХТ, АТ	ХТ, АТ	ХТ, АТ	ХТ, АТ	ХТ, АТ	ХТ, АТ
БА	Д.Наранхүү	Б.Анаориг	Б.Олонго-2	Б.Эрдэнэчимэг	Н.Лүрбэжаргал	Х.Омзонжаргал	М.Омзонжаргал	М.Омзонжаргал	М.Омзонжаргал	М.Омзонжаргал
ХАС	Б.Олонго-2	Б.Эрдэнэчимэг	Н.Лүрбэжаргал	Х.Омзонжаргал	М.Омзонжаргал	М.Омзонжаргал	М.Омзонжаргал	М.Омзонжаргал	М.Омзонжаргал	М.Омзонжаргал
ХТ, АТ	ХТ, АТ	ХТ, АТ	ХТ, АТ	ХТ, АТ	ХТ, АТ	ХТ, АТ	ХТ, АТ	ХТ, АТ	ХТ, АТ	ХТ, АТ

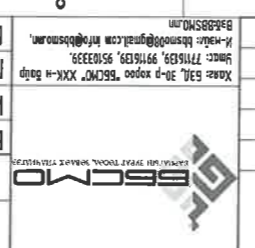

ЗӨВШӨӨРӨЛЦӨН

Эгнэлт	Эгнэлт	Эгнэлт	Эгнэлт	Эгнэлт	Эгнэлт	Эгнэлт	Эгнэлт	Эгнэлт	Эгнэлт	Эгнэлт	
Огноо:	2024	Масштаб:	М1:150	Эргүүлэн дугаар:	ЦБЭ-10	Хугацаа:	35	ЭТ Шуфр:	ББ-17/2024	ТТ Шуфр:	Б.Болор
Масштаб:	М1:150	Эргүүлэн дугаар:	ЦБЭ-10	Хугацаа:	35	Эгнэлт	35	ЭТ Шуфр:	ББ-17/2024	ТТ Шуфр:	Б.Болор

1-Р ДАВХРЫН ХҮЙТЭН, ХАЛУУН, ЭРГЭЛТ, ГАМЫН УСНЫ ШҮГАМЫН БАЙГУУЛАЛТ М1:150

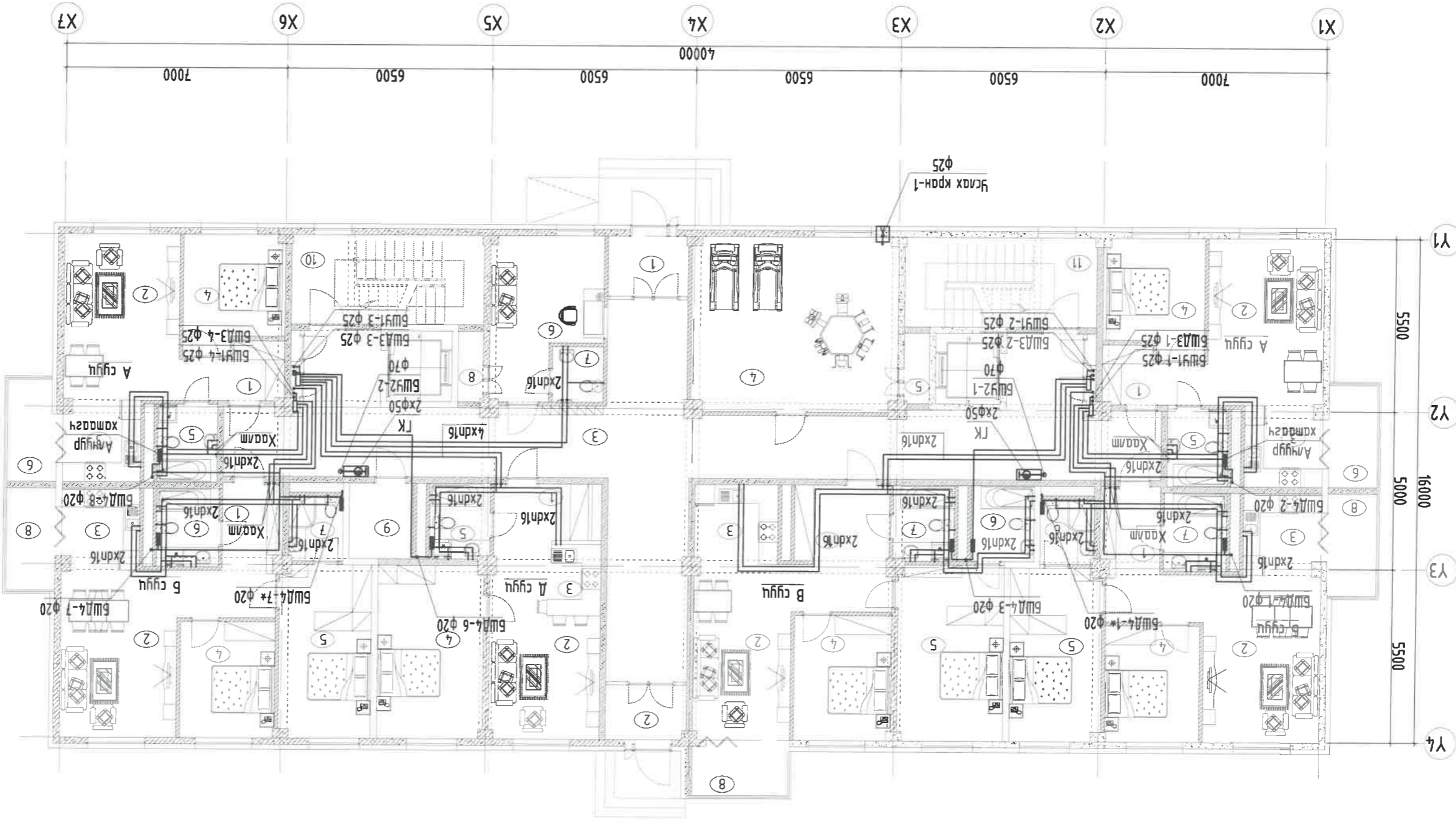

Табал / м <sup>2</sup>	Өрөөнд нэр	Тодруулга
1	Гонх хэсэг	6.52
2	Хонги	110.96
3	Хяналтын өрөө	15.43
4	Арвин чөдүүлн өрөө	5.04
5	Лигуу хадгалалт өрөө	17.35
6	Оффис	30.67
7	Арвин чөдүүлн өрөө	3.03
8	Шатны хонги хэсэг	17.05
9	А сүүл / 2 өрөө / х2	47.58
10	Б сүүл / 3 өрөө / х2	68.98
11	Арвин хэсэг	5.17
12	Зочны хэсэг	23.71
13	Гал могоо	6.61
14	Хяналтын өрөө	10.88
15	Хяналтын өрөө	15.05
16	Арвин чөдүүлн өрөө	3.52
17	Б сүүл / 1 өрөө / х2	27.23
18	Арвин хэсэг	3.39
19	Зочны гал могоо	19.13
20	Арвин чөдүүлн өрөө	4.71
21	Арвин хэсэг / 2 өрөө / х2	47.23
22	Зочны хэсэг	2.99
23	Гал могоо	22.20
24	Арвин хэсэг	5.57
25	Хяналтын өрөө	12.11
26	Арвин чөдүүлн өрөө	4.36



Энхлүү зураг нь "ББСМО" ХХК-ийн ОЮУНЫ ӨМЧ мүү зохиогчийн зөвшөөрөлгүйгээр өөрчлөх болон ашиглахыг хориглоно.

ЗӨВШӨӨРӨЛТӨН

BA	Д.Наранхуу	<i>[Signature]</i>
ББ	Б.Ганзориг	<i>[Signature]</i>
ХАС	Б.Солонго - 2	<i>[Signature]</i>
X1, X2	Б.Эрдэнэчимээл	<i>[Signature]</i>
X3	Н.Лүндэвжаргал	<i>[Signature]</i>

Хаяг: Баян, 39-д хороо, 5627MC "ХХК"-ийн өмч  
 Утас: 771878, 9911878, 9503397  
 И-мэйл: bbsmo@bbsmo.mn, info@bbsmo.mn, bbsmo.mn

EP. захирал	Б.Ганжидмаа	<i>[Signature]</i>
Инженер	Б.Ванзориг	<i>[Signature]</i>
Лүндэмтсэгч	М.Сүхбаатар	<i>[Signature]</i>
Шалгарсан	Х.Омгонгоргал	<i>[Signature]</i>

НЭГ МАЯГИЙН ЭРГЭЛТ	СЭЛБЭ ДЭЛ ТӨВИЙН БАРИЛГАЖИЛГЭЙН ТӨСӨЛ 9 ДАВХАР 70 АЙМЫН ОРОН СУУЦНЫ БАРИЛГА	1-р давхрын хүйтэн, халуун, эргэлт, галын усны шугамын байгуулалт
Масштаб:	М1:150	Огноо: 2024
Эргүүлн дугаар:	ЦБГ-11	Хугацаа: 35



3-8-Р ДАВХРЫН ХҮЙТЭН, ХАЛУУН, ЭРГЭЛТ, ГАЛЫН УСНЫ ШҮГАМЫН БАЙГУУЛАЛТ М1:150

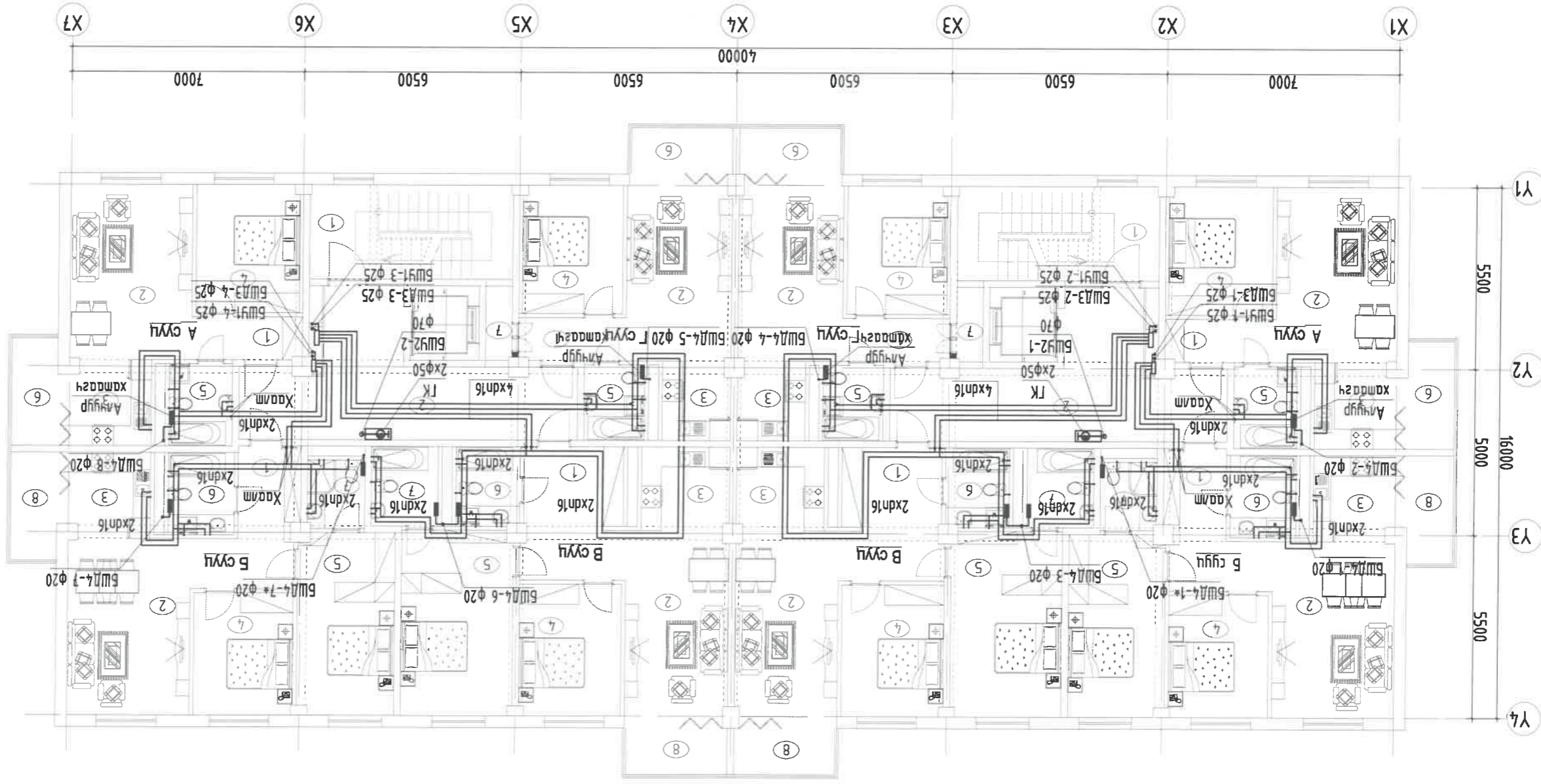

ТӨДӨРХӨЙЛӨЛТ	
Д.Д	Өрөөний нэр /м²/
1	5-9-р давхар x2 45.09
2	Шаман хангалу x2 17.25
3	Хангалу x2 27.74
4	А сүүл /2 өрөө/ x2 48.30
5	1 үндэл хэсэг 5.17
6	3очны хэсэг 19.32
7	3очны хэсэг 6.50
8	4 шмтлагын өрөө 11.54
9	5 арвин чэдрүүн өрөө 4.90
10	6 тасм 30% 0.87
11	Б сүүл /3 өрөө/ x2 70.74
12	1 үндэл хэсэг 5.20
13	2очны хэсэг 24.16
14	3 тал могоо 6.71
15	4 шмтлагын өрөө 11.02
16	5 шмтлагын өрөө 15.21
17	6 арвин чэдрүүн өрөө 3.53
18	7 арвин чэдрүүн өрөө 4.04
19	8 тасм 30% 0.87
20	Б сүүл /1 өрөө/ x2 29.45
21	1 үндэл хэсэг 4.55
22	2очны гал могоо 19.32
23	3 арвин чэдрүүн өрөө 4.71
24	4 тасм 30% 0.87
25	А сүүл /2 өрөө/ x2 49.13
26	1 үндэл хэсэг 4.44
27	2очны хэсэг 21.91
28	3 тал могоо 5.36
29	4 шмтлагын өрөө 12.19
30	5 арвин чэдрүүн өрөө 4.36
31	6 тасм 30% 0.87
32	1 үндэл хэсэг 43.84
33	2очны хэсэг 30.73
34	3 тал могоо 5.06
35	4 арвин чэдрүүн өрөө 4.74
36	5 тасм 30% 0.87



Энэхүү зураг нь "БСЦМО" ХХК-ийн ОЮУЧЫН ӨМЧ туги зохиогчид зөвшөөрөгдсүгээр өөрчлөх боломжгүй ажлын хэргийн зураг юм.

ЭТЭГ МАЯГИЙН ЗУРАГ  
3-8-Р ДАВХРЫН ХҮЙТЭН, ХАЛУУН, ЭРГЭЛТ, ГАЛЫН УСНЫ ШҮГАМЫН БАЙГУУЛАЛТ

ХАА	Д.Наранхуу
БА	Б.Ганзориг
ХАС	Б.Олонгол-2
ХАТ, АТ	Б.Эрдэнэчимэг
ХАД	Н.Пүрэвжавсгал

БСЦМО  
Хаяг: 631, 30-р хороо "БСЦМО" ХХК-ийн байр  
Утас: 771613, 991613, 5210333  
И-мэйл: bsybol@bscmo.mn, bsybol@bscmo.mn, bsybol@bscmo.mn

EP. захирал	Б.Гүнжидмаа
Инженер	Б.Болор
ГЛУШАТЕЛЬ	Б.Болор
ШТАТСАН	Х.Орзонжаргал
ТТ ШУФР:	ББ-17/2024
Масштаб:	М1:150
Огноо:	2024
Хугаца:	ЦСР-13







ЗООРИЙН ДАВХАРЫН БОХИР, БОРООНЫ УСНЫ ШУГАМЫН БАЙГУУЛАЛТ М1:150

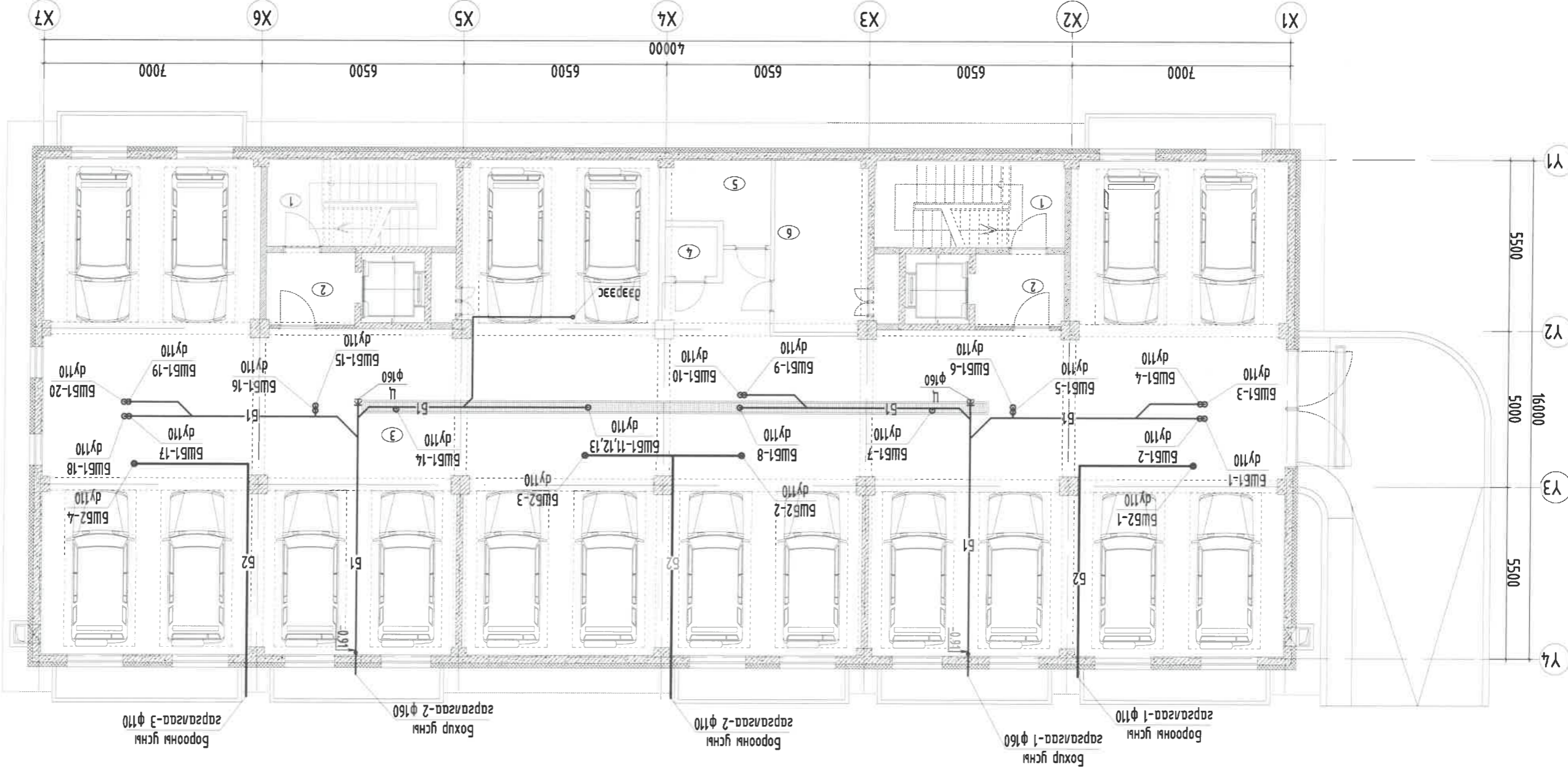

ТООРХОЙЛОЛТ	
Д	Врөнцү нар /м <sup>2</sup>
Д	Зоручин дахвар 582.0500
1	Шамны хонгуул х2 17.05
2	Хонгуул х2 7.19
3	Агуулан зогсоол 557.81



Энэхүү зураг нь "БСМО" ХХК-ийн ОЮУНЫ ӨМЧ мүү зохиогчийн зөвшөөрөлгүээс өөрчлөх болон шугамыг хураахыг хориглоно.

НЭГ МАРГИЙН ЗУРАГ  
СЭЛБЭ ДЭД ТӨВИЙН БАРИЛГАЖЛИГЫН ТӨСӨЛ 9 ДАВХАР 70 АИЛЫН ОРОН СҮҮЦНИЙ БАРИЛА

ЗООРИЙН ДАВХАРЫН БОХИР, БОРООНЫ УСНЫ ШУГАМЫН БАЙГУУЛАЛТ

BA	Д.Наранхуу
ББ	Б.Ганзориг
ХАС	Б.Олонгол - 2
XI, ДТ	Б.Эрдэнэчимэг
XII	Н.Лүрвэжжаргал

ЭЗӨШӨӨРӨЛГӨӨ  
БСМО ХХК-ийн ӨМЧ  
Улаанбаатар, 991619, 950333  
Утас: 7716193, 9916193, 950333  
Фэйс: 7716193, 9916193, 950333  
Холбоо: 7716193, 9916193, 950333  
И-мэйл: bsovo@bsovo.mn, info@bsovo.mn

EP захирал	Б.Гүнжидмаа
Инженер	Б.Болор
Лүүцэмтсэгч	Б.Болор
Шалгарсан	Х.Омгонжаргал

Огноо:	2024
Хугаца:	35
Масштаб:	М1:150
Эзгүүрчигч:	ЦСЭ-16
ТТ Шуфр:	ББ-17/2024



2-9-Р ДАВХАРЫН БОХИР, БОРООНЫ УСНЫ ШУГАМЫН БАЙГУУЛАЛТ М:1:50

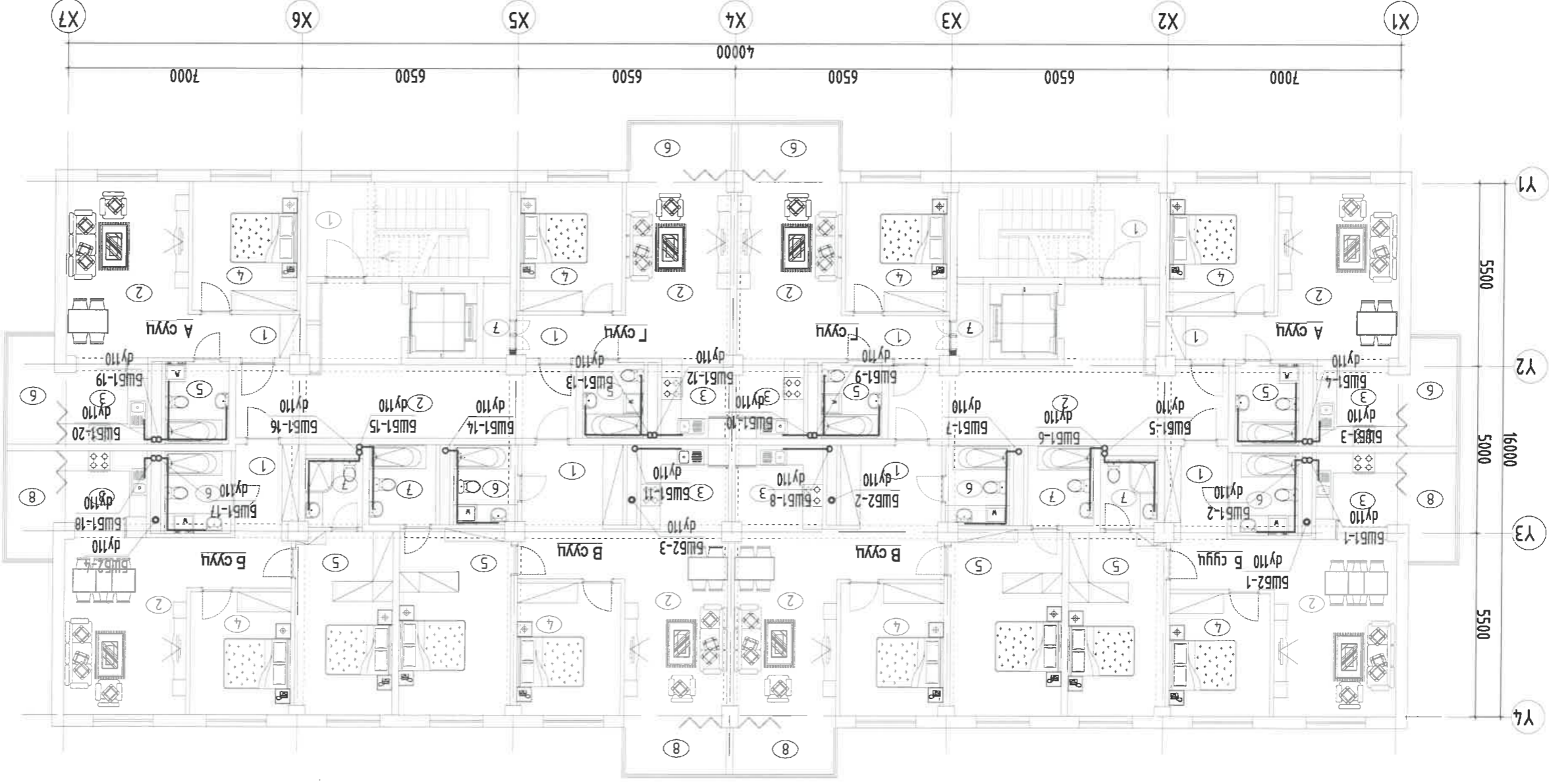

Тайлбар	Тайлбар
1 Шалны хонхул х2	1 Үндийн хэсэг
2 Хонхул х2	2 Зочны хэсэг
3 Таг могоо	3 Таг могоо
4 Үндийн хэсэг	4 Үндийн хэсэг
5 Арчигч чэдрүүн өрөө	5 Арчигч чэдрүүн өрөө
6 Тагм 30%	6 Тагм 30%
7 Арчигч чэдрүүн өрөө	7 Арчигч чэдрүүн өрөө
8 Тагм 30%	8 Тагм 30%
1 Үндийн хэсэг	1 Үндийн хэсэг
2 Зочны хэсэг	2 Зочны хэсэг
3 Таг могоо	3 Таг могоо
4 Үндийн хэсэг	4 Үндийн хэсэг
5 Арчигч чэдрүүн өрөө	5 Арчигч чэдрүүн өрөө
6 Тагм 30%	6 Тагм 30%
7 Арчигч чэдрүүн өрөө	7 Арчигч чэдрүүн өрөө
8 Тагм 30%	8 Тагм 30%
1 Үндийн хэсэг	1 Үндийн хэсэг
2 Зочны хэсэг	2 Зочны хэсэг
3 Таг могоо	3 Таг могоо
4 Үндийн хэсэг	4 Үндийн хэсэг
5 Арчигч чэдрүүн өрөө	5 Арчигч чэдрүүн өрөө
6 Тагм 30%	6 Тагм 30%
7 Арчигч чэдрүүн өрөө	7 Арчигч чэдрүүн өрөө
8 Тагм 30%	8 Тагм 30%



Энхлүү зургаг нь "БСЦМ" ХХК-ийн ОЮУНЫ ӨМЧ муги зохиогчийн эвдөрлөгтэйгээр өөрлөх болон ашиглагдаж хоршуулано.

ЭВШӨӨНӨЛСӨН

BA	Д.Наранхүү
BB	Б.Ганзориг
BC	Б.Олонгол-2
BD	Б.Эрдэнэчимэг
BE	Н.Пүрэвжаргал

EP	Эр. захирал	Б.Сүхжидмаа
EN	Инженер	Б.Болор
EO	Лүүлэмгэсэн	Б.Болор
EP	Шалсан	Х.Оштонжаргал

ЭТ Шуфр:	ББ-17/2024	Масштаб:	М:150	Огноо:	2024
ТТ Шуфр:		Эргүүлн дугаар:	ЦБҮ-18	Хугаца:	35

ДЭВРИЙН БОХИР, БОРООНЫ УСНЫ ШҮГАМЫН БАЙГУУЛАЛТ М1:150

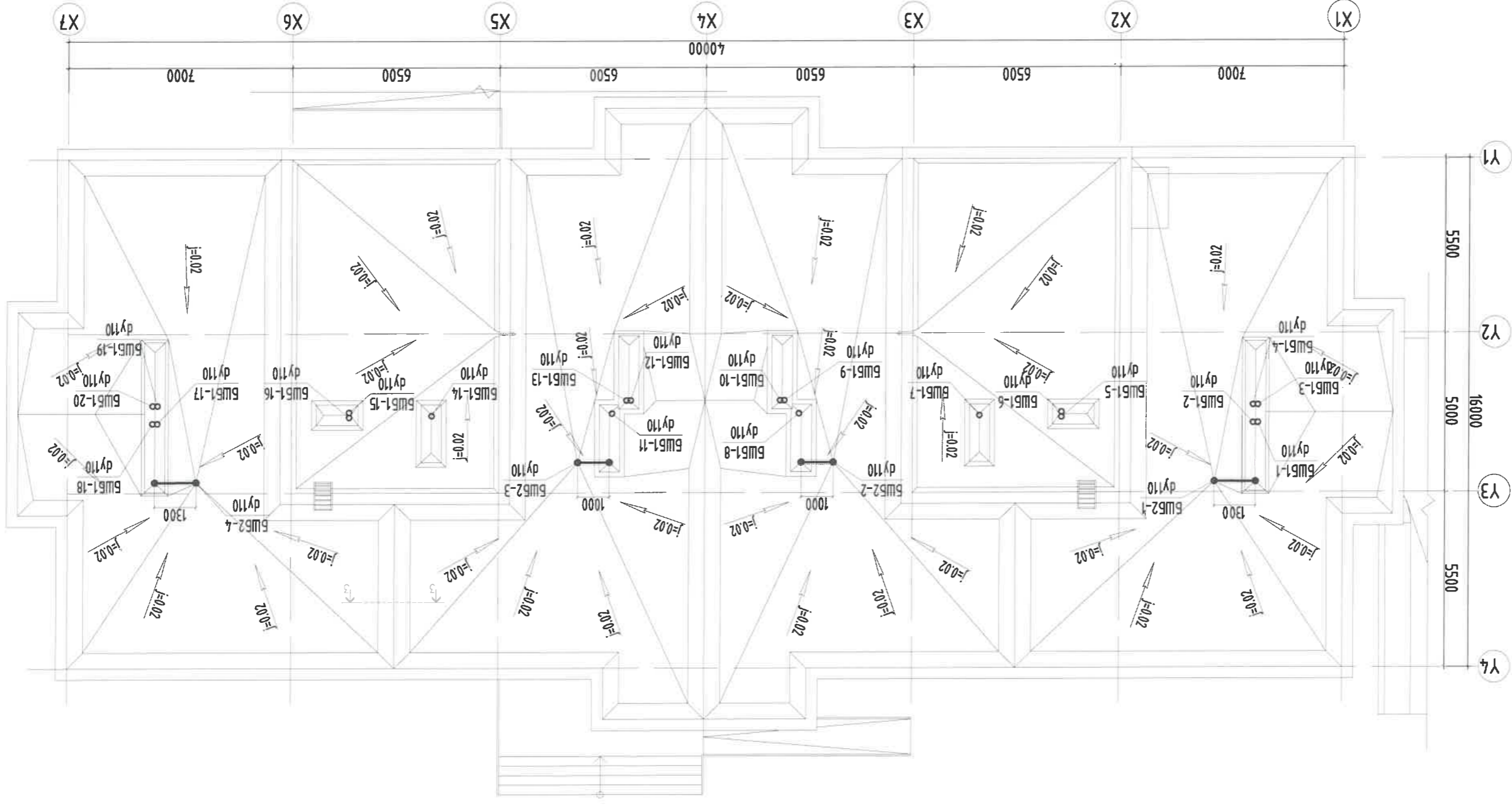

Энэхүү зураг нь "БСМО" ХХК-ийн ОЮУНЫ ӨМЧ гүйцэтгэсэн зөвшөөрөгдсөн өөрчлөх болон шинэчлэх хөргөлгөө.

НЭГ МАГНИЙ ЗҮРАГ

СЭЛБЭ ДЭД ТӨВИЙН БАРИЛГАЖИЛГЭЙН ТӨСӨЛ 9 ДАВХАР 70 АЙЛЫН ОРОН СУЙЦНЫ БАРИЛГА

Дэврийн бохир, борооны усны шугамын байгуулалт

BA	Д.Наранхүү	Зөвшөөрөгчтөн
BB	Б.Солонго-2	
XAC	Б.Солонго-2	
XI, AJ	Б.Эрдэнэчимэг	
XI, AJ	Б.Эрдэнэчимэг	
XI, AJ	Б.Эрдэнэчимэг	

Эр. захирал	Б.Сүлжидмаа
Инженер	Б.Бор
Гүйцэтгэгч	Б.Бор
Шалгарсан	Б.Бор
Шалгарсан	Б.Бор

ET Шуфр:	ББ-17/2024
Масштаб:	М1:150
Хугацаа:	2024

Хугацаа:	2024
Хугацаа:	2024
Хугацаа:	2024

12	11	10	8	7	6	5	4	3	2	1	H	Хүндэс: 35	Эргүүлн дугаар: ЦБҮ-20	ТТ Шуфр: Ж.Омгонжаргал	Шалгарсан	Ханга: 53А, 30-р хороо "БСМО" ХХК-н байр Утас: 7716139, 9916139, 9504339 Мэйл: bbsmo08@gmail.com, nfo@bbsmo.mn, bbsmo.mn
												Огноо: 2024	Мэ: М1	Б.Шуфр: ББ-17/2024	Б.Оновор	Инженер
ХАЛУУН, ХҮЦЭН, ЭРЭГЛИЙН ҮСНЬ ШАГАРЫН ТӨЙМ-1 ХАЛУУН, ХҮЦЭН, ЭРЭГЛИЙН ҮСНЬ ШАГАРЫН ТӨЙМ-1 ХАЛУУН, ХҮЦЭН, ЭРЭГЛИЙН ҮСНЬ ШАГАРЫН ТӨЙМ-1												Масштаб: М1	ЭТ Шуфр: ББ-17/2024	Б.Оновор	Инженер	Б.Оновор

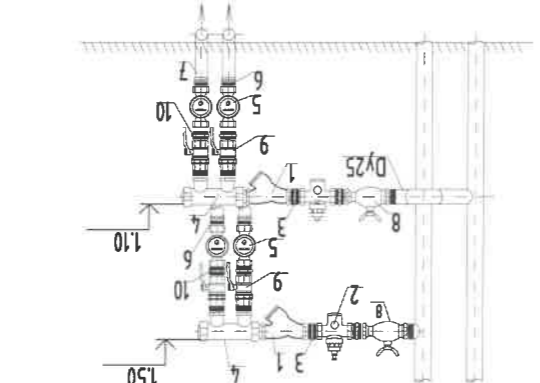
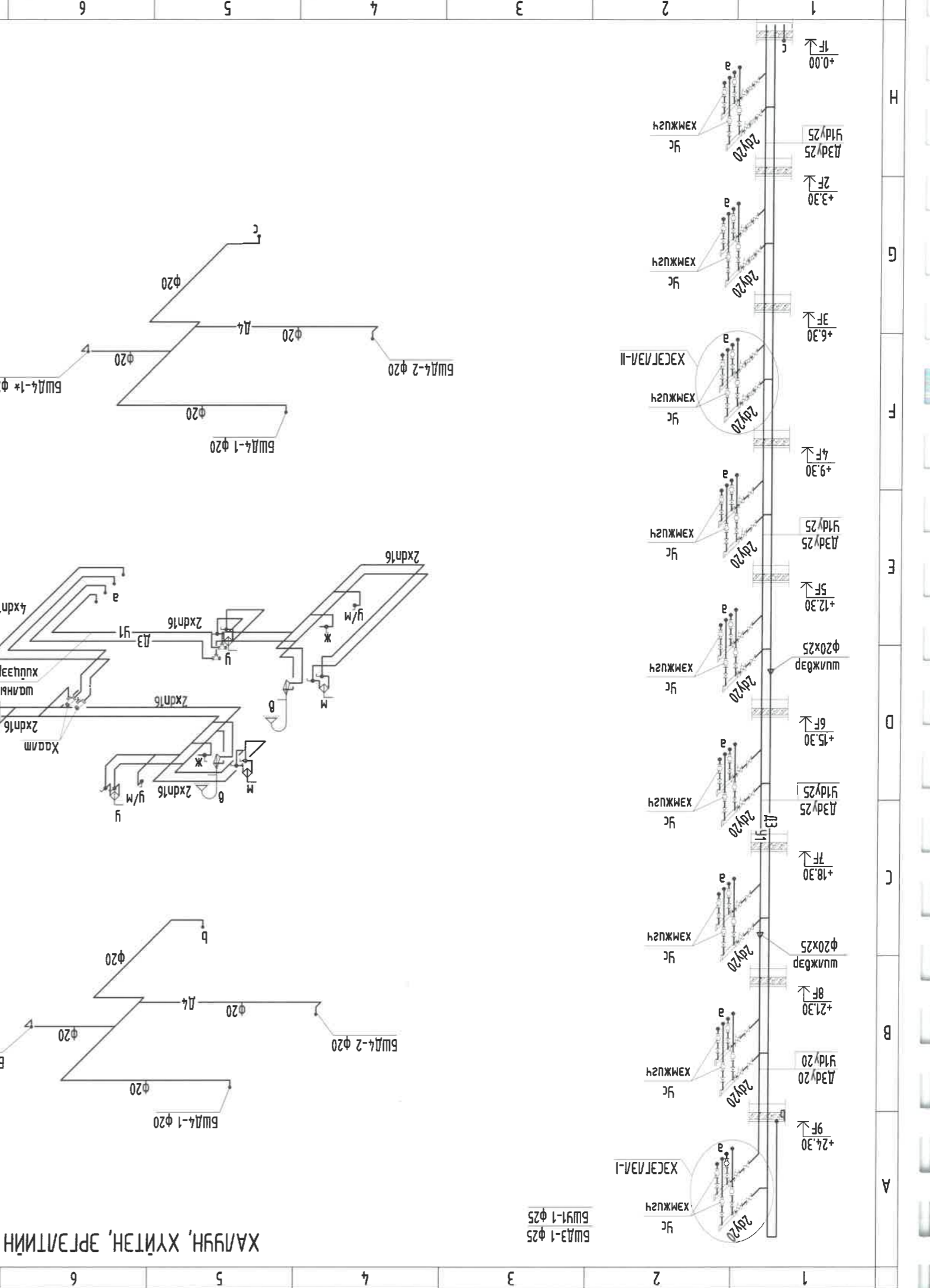
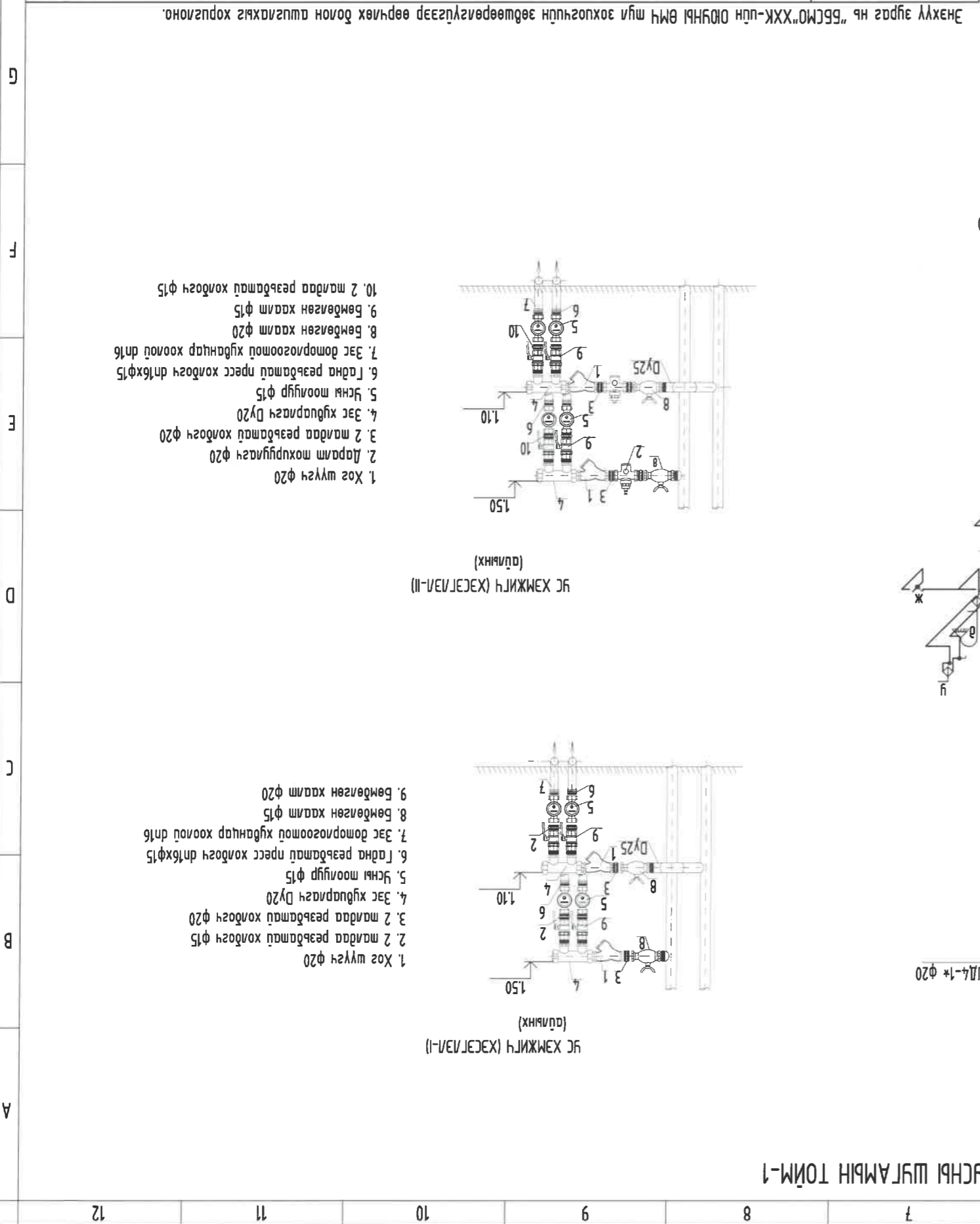

- Хос шуган  $\phi 20$
- Аарам тохируулгач  $\phi 20$
- 2 малдаа резьбатай холбогч  $\phi 15$
- Ээс хуваарлагч Дү20
- Усны мянмоолуур  $\phi 15$
- Гадна резьбатай пресс холбогч дн16  $\phi 15$
- Ээс доморлоготой хуваарчар хоолой дн16
- Бөмбөгөн хаалт  $\phi 20$
- Бөмбөгөн хаалт  $\phi 15$
- 2 малдаа резьбатай холбогч  $\phi 15$

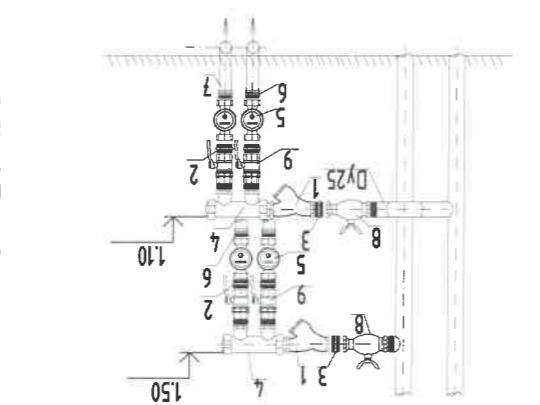

- Хос шуган  $\phi 20$
- 2 малдаа резьбатай холбогч  $\phi 15$
- Ээс хуваарлагч Дү20
- Усны мянмоолуур  $\phi 15$
- Гадна резьбатай пресс холбогч дн16  $\phi 15$
- Ээс доморлоготой хуваарчар хоолой дн16
- Бөмбөгөн хаалт  $\phi 15$
- Бөмбөгөн хаалт  $\phi 20$
- 2 малдаа резьбатай холбогч  $\phi 15$

ХАЛУУН, ХҮЦЭН, ЭРЭГЛИЙН ҮСНЬ ШАГАРЫН ТӨЙМ-1

БШД-1  $\phi 25$   
БШД-1  $\phi 25$





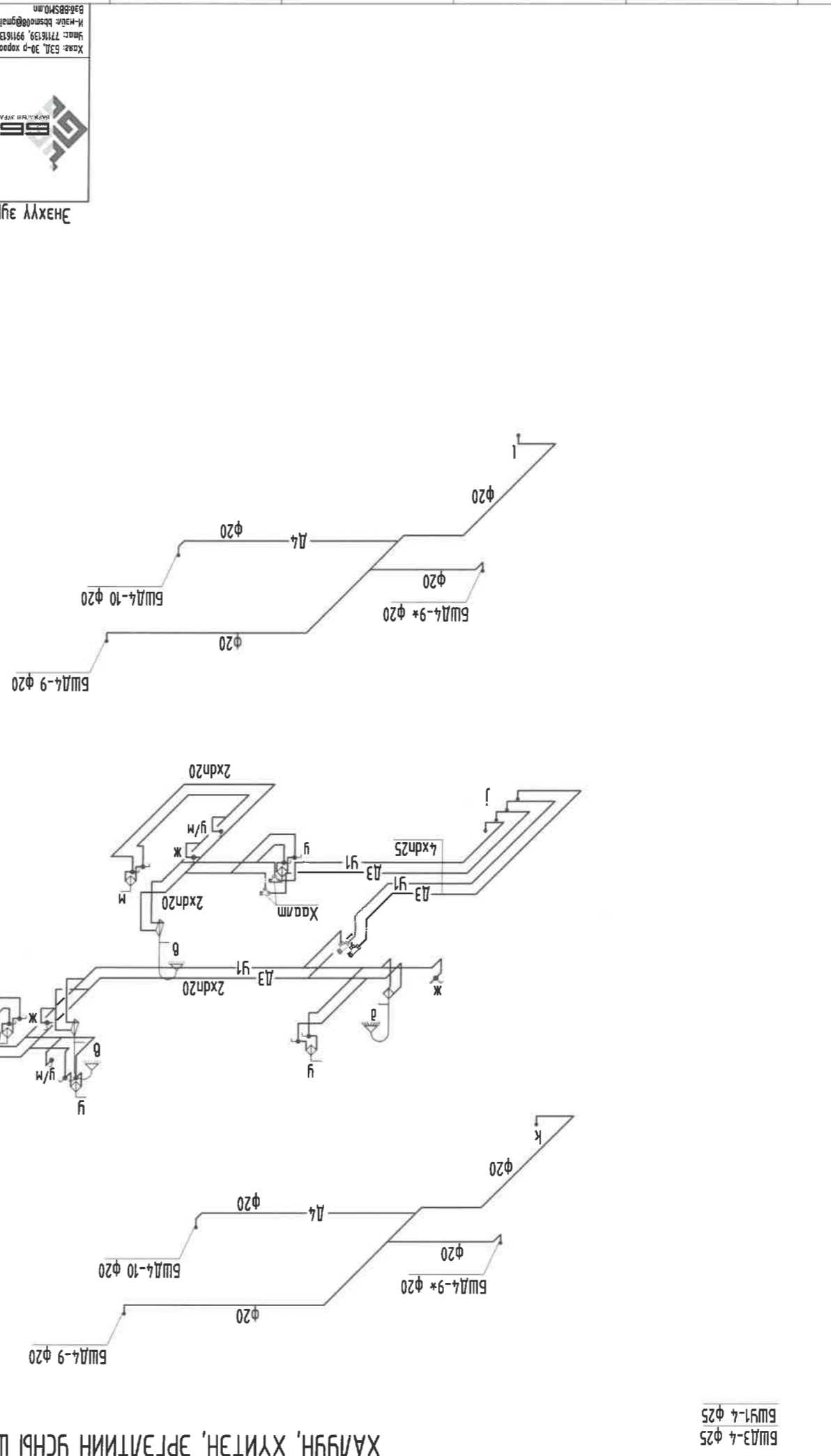
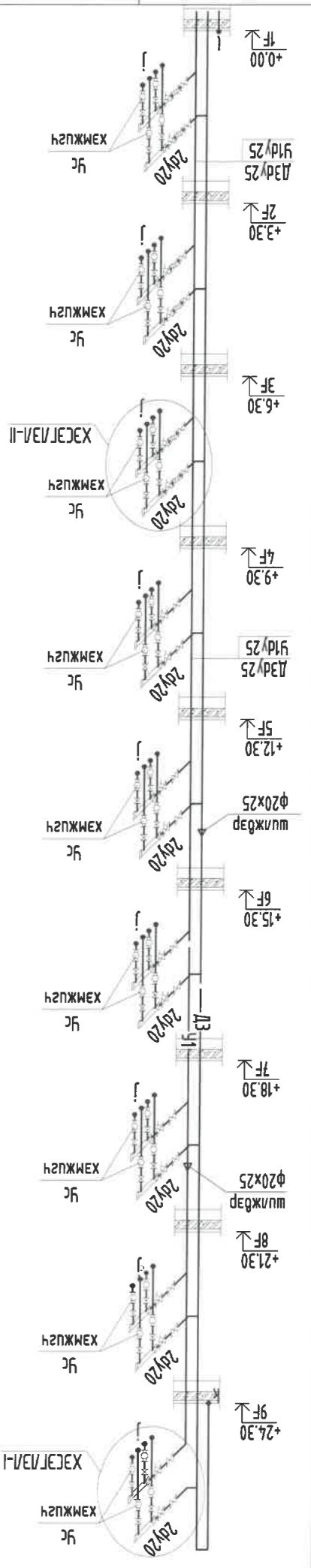

1. Хөг шүүгч φ20
2. 2 мавдаа резьбамал холбогч φ15
3. 2 мавдаа резьбамал холбогч φ20
4. Ээс хуваарлагч Dy20
5. Шсны моолгуур φ15
6. Гадна резьбамал пресс холбогч d16xφ15
7. Ээс доморлоготой хуваарчар хоолой d16
8. Бөмбөлгөн хаалт φ20
9. Бөмбөлгөн хаалт φ15
10. 2 мавдаа резьбамал холбогч φ15

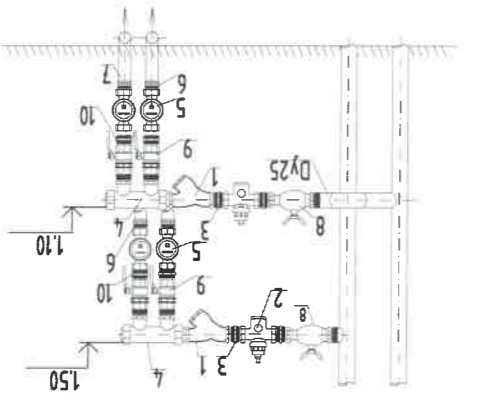

ХЭМЖИГЧ (ХЭСЭГ/ЭВН-II) (аулигч)

1. Хөг шүүгч φ20
2. 2 мавдаа резьбамал холбогч φ15
3. 2 мавдаа резьбамал холбогч φ20
4. Ээс хуваарлагч Dy20
5. Шсны моолгуур φ15
6. Гадна резьбамал пресс холбогч d16xφ15
7. Ээс доморлоготой хуваарчар хоолой d16
8. Бөмбөлгөн хаалт φ15
9. Бөмбөлгөн хаалт φ20

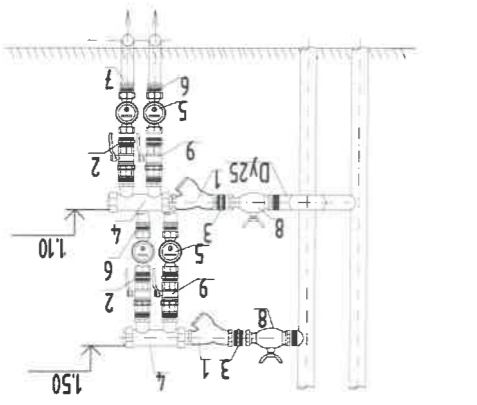

ХЭМЖИГЧ (ХЭСЭГ/ЭВН-I) (аулигч)

ХАЛГУН, ХҮЦЭН, ЭРГЭЛТИЙН ҮСНЫ ШУГАМЫН ТОЙМ-4

БШД-4-φ25  
БШД-4-φ25

Энхлүү зургаг нь "ББСМО" ХХК-ийн ОЮУНБ-ийн ӨМЧ гишүүн зохих зүйлсээр өөрчлөх боломжтой шугамны хөрүгэл юм.

СЭБЭ ДЭД ТӨВИЙН БАРИЛГАЖИЛТЫН ТӨСӨЛ 9 ДАВХАР 70 АЙЛЫН ОРОН СУЦНЫ БАРИЛГА

Халгун, хүцэн, эргэлтийн үсн шугамын тойм-4

ББСМО ХХК  
Хаяг: БЗД, 30-р хороо "ББСМО" ХХК-н байр  
Утас: 7716139, 9916139, 9516339  
Мэйл: bbsmo@gmail.com, info@bbsmo.mn

Эр. захирал	Б. Гунжидмаа	Инженер	Б. Болор	Шалгарсан	Х. Ошгоо
ТТ Шуфр:	Б. Болор	ТТ Шуфр:	Б. Болор	Хүндэс:	Хүндэс: 35
Масштаб:	М1:	Эргүүлэн дугаар:	ЦБҮ-23	Огноо:	2024
ЭТ Шуфр: ББ-17/2024					

12 11 10 8 7 6 5 4 3 2 1

12 11 10 9 8 7 6 5 4 3 2 1





ЭРЭЛТИЙН ҮСБЫ ШҮАЛБЫН ТОЙМ-2

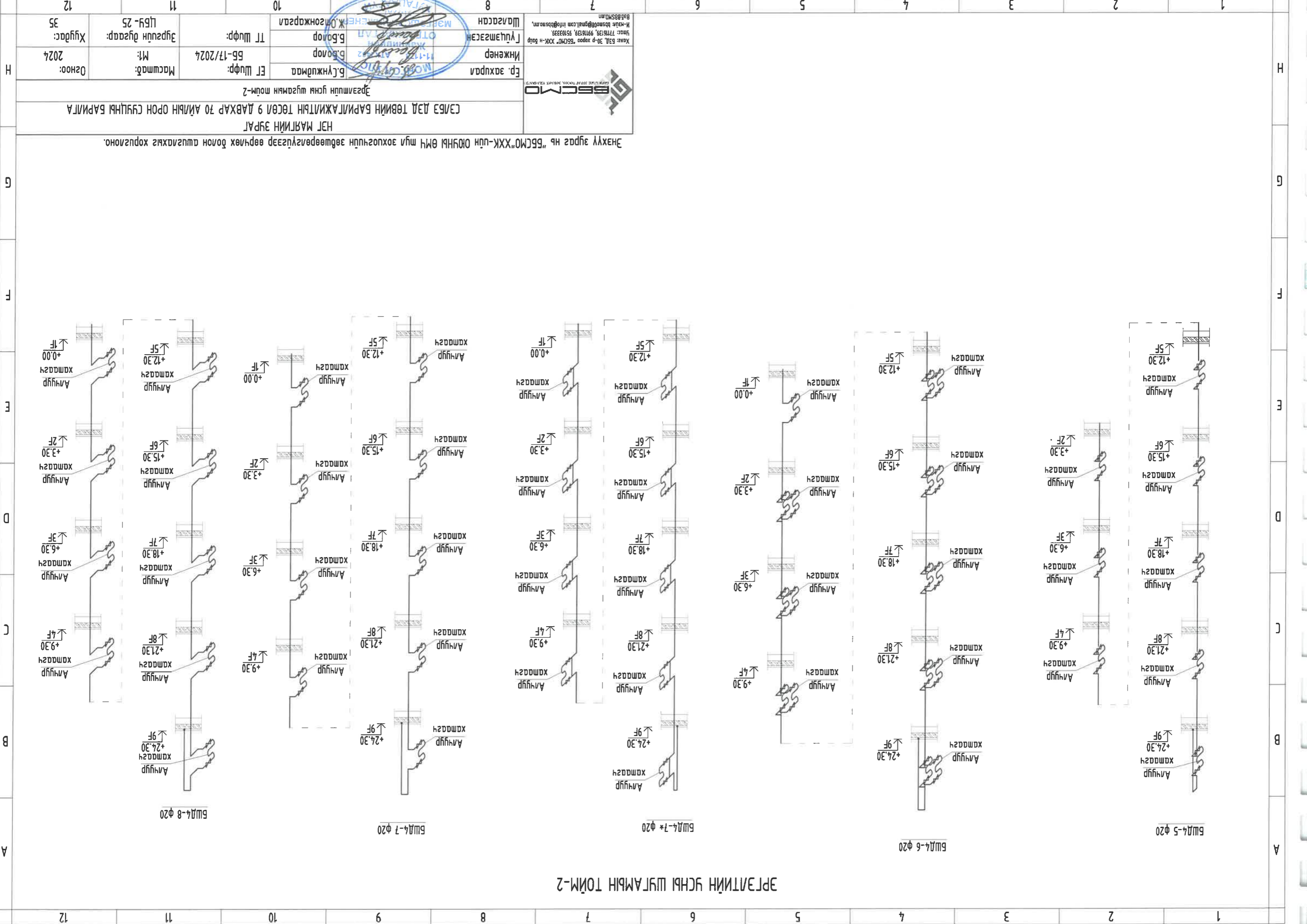

Энхлүү зургаг нь "БСЦМО" ХХК-ийн ОЮУНХБ ӨМЧ туйл зохиогчид зөвшөөрөгдснээр өөрчлөх боломжтой хөрвөгдсөн.

ЭГТ МАРГИЙН ЗҮРЛГ

СЭЛБЭ ДЭД ТӨВИЙН БАРИЛГАЖИЛБЫН ТӨСӨЛ 9 ДАВХАР 70 АЙЛЫН ОРОН СҮҮЦНИЙ БАРИЛГА

<p>Хаяг: БЗД, 30-р хороо "БСЦМО" ХХК-н байр Утас: 7716139, 9916139, 9510339 И-мэйл: bscmo08@gmail.com info@bscmon.mn, bscmo.mn</p>		<p>БСЦМО</p>	
<p>Б.Лунжидмаа Инженер</p>	<p>Б.Болор Инженер</p>	<p>Б.Болор Инженер</p>	<p>Б.Болор Инженер</p>
<p>Б.Лунжидмаа ЭТ Шуфр:</p>	<p>Б.Болор ТТ Шуфр:</p>	<p>Б.Болор ТТ Шуфр:</p>	<p>Б.Болор ТТ Шуфр:</p>
<p>Масштаб: М1:</p>	<p>Масштаб: М1:</p>	<p>Масштаб: М1:</p>	<p>Масштаб: М1:</p>
<p>Огноо: 2024</p>	<p>Хугацаг: 2024</p>	<p>Хугацаг: 2024</p>	<p>Хугацаг: 2024</p>

1	2	3	4	5	6	7	8	9	10	11	12
A	B	C	D	E	F	G	H				

Хаяг: 63А, 30-р хороо "БСМО" ХХК-н байр Утас: 7716139, 9916139, 95103339 И-мэйл: bsmo08@gmail.com, info@bsmo.mn, bbsmo.mn	Шилэцээн	Хөдөлгөөн	ТТ Шүфр:	Эргүүлэн дураар:	Хугацаа:
	Инженер	Боловсрол	Б.Оюун	М.М.	2024
Бр. захураа		Б.Оюун	Б.Оюун	М.М.	2024
Халуун, хүйтэн, эргэлтийн усны шугамны ном-5					
ЭНХЛЭГ ДЭЛ ТӨВИЙН БАРИЛГАЖИЛГЭЙН ТӨСӨЛ 9 ДАВХАР 70 АЙЛЫН ОРОН СЭЭЛЭЙН БАРИЛГА					
ЭНГ МАРГИЙН ЭВРЭГ					
Энхлэг эвсгэл нь "БСМО" ХХК-ийн ОЮУНЫ ӨМЧ ИЛ ЗОХИОЛГОЛТООС өөрчлөгдсөөр өөрчлөх болон шилжлэх хэрэг болоно.					

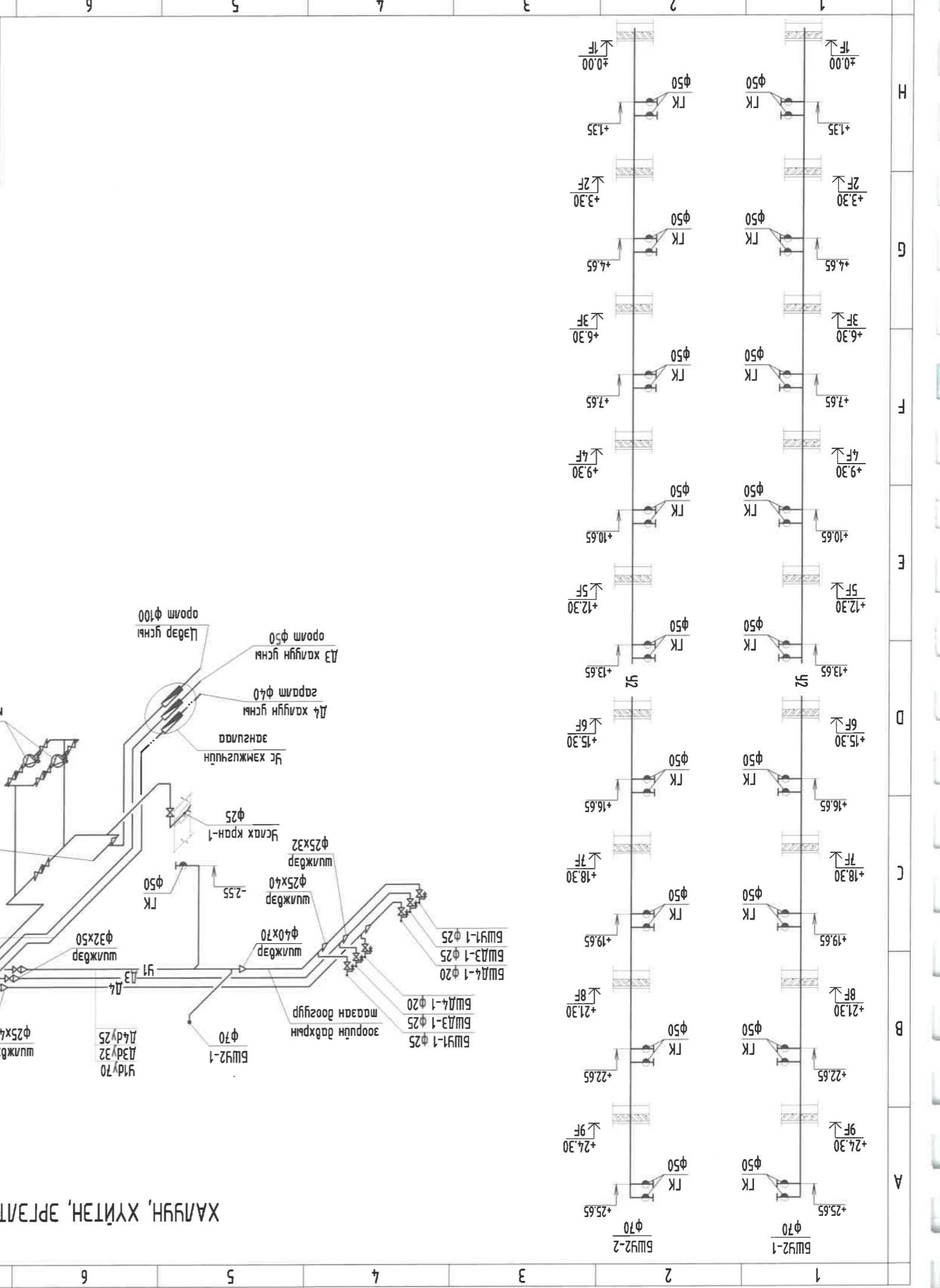
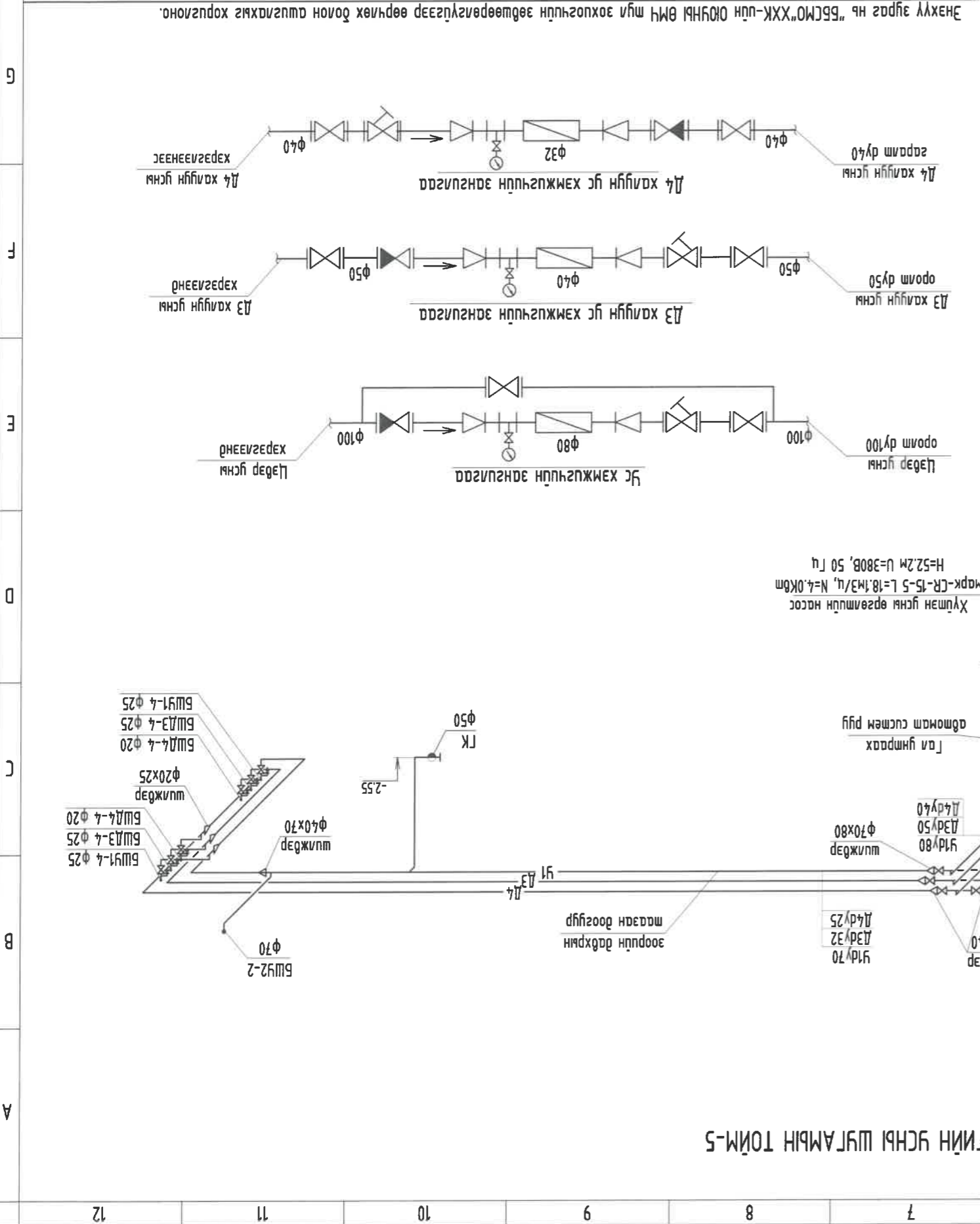

ХАЛУУН, ХҮЙТЭН, ЭРГЭЛТИЙН УСНЫ ШУГАМЫН ТОЙМ-5

ГЛАВН УСНЫ СПРИНКЛЕРИЙН ШҮГАРЫН ТОЙМ

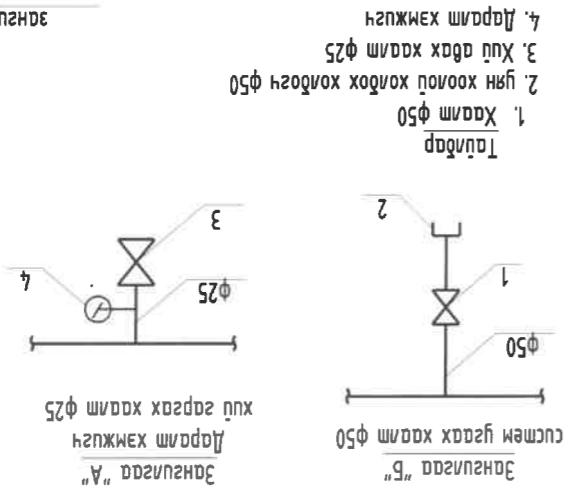
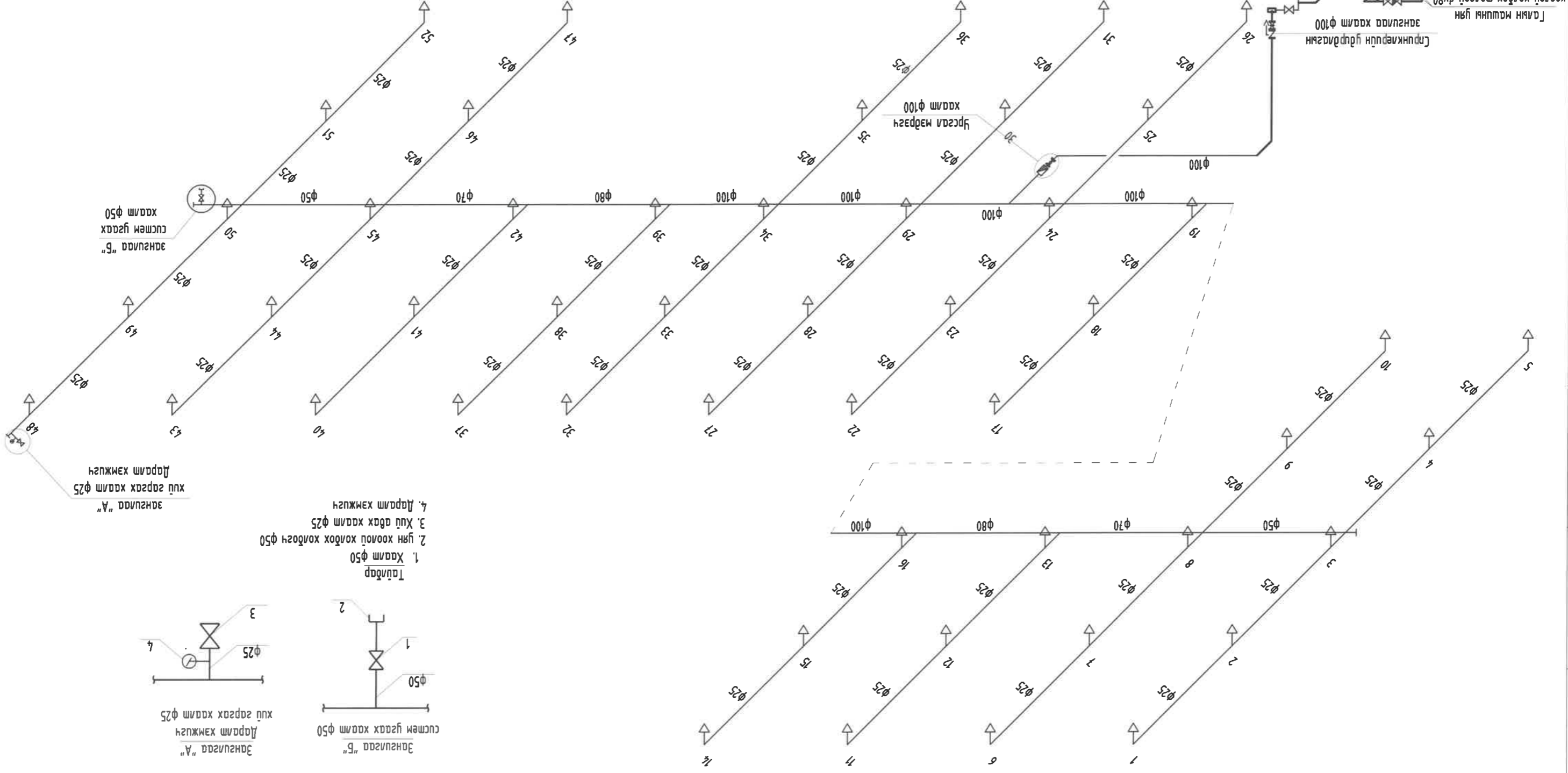

- 1. Хамт φ50 Таилбар
- 2. Гүн хоолой холбох холбогч φ50
- 3. Хүл авах хамт φ25
- 4. Даралт хэмжигч

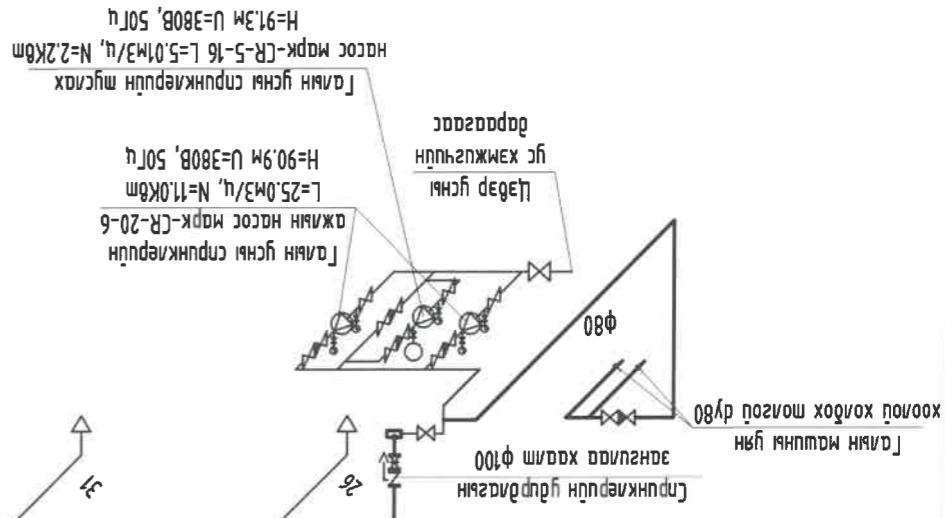

Энэхүү зураг нь "БСМО" ХХК-ийн ОЮУН-Ы ӨМЧ гүй зохих үйлчилгээг өөрчлөх болон шинэчилж хэрэгжүүлэх үүднээс хийгдсэн бөгөөд түүнийг барилгачид үргэлж барилга

НЭГ МАЯГИЙН ЗУРАГ

СЭБЭ ДЭД ТӨВИЙН БАРИЛГАЖИЛТЫН ТӨСӨЛ 9 ДАВХАР 70 АЙЛЫН ОРОН СУЙЦНЫ БАРИЛГА

МОНГОЛ УИГ



Б.С. Ганзориг  
Инженер  
Б.С. Ганзориг  
ТТ Шууд: 55-17/2024  
М: 9911639, 991639, 9510339  
Хаяг: 631, 30-р хороо "БСМО" ХХК-н байр  
Email: bsmo@bsmo.mn, info@bsmo.mn

Огноо: 2024  
М: 9911639, 991639, 9510339  
Хугацаа: 35  
Масштаб: М1  
Зургийн дугаар: ПБҮ-27

12	11	10	9	8	7	6	5	4	3	2	1
12	11	10	9	8	7	6	5	4	3	2	1





ЭНХЛҮҮ ЭВРАГ ЧЯ "БСМСО"ХХК-ЦУН ОЮУЧНЫ ӨМЧ МҮЛ ЗОХИОНЧУУНЫ НЭВЭРӨЛӨГЧЭДЭЭР ӨӨРЧЛӨХ БОЛОН АШИГАХАЯХ ХОРГУЛНО.		БОХИР ГСН БОСО ШУГАМЫН САХИВЧУУН ХЭСГИЙН ДУГААРЛАГ	
ЭЛЭГ МААГИЙН ЭВРАГ СЭЛБЭ ДЭЛ ТӨВИЙН БАРИЛГАЖИЛГЫН ТӨСӨЛ 9 ДАВХАР 70 АЙЛЫН ОРОН СУУЦНЫ БАРИЛГА БОХИР ГСН ШУГАМЫН ТӨЙМ-2		БСМСО Б.САНЖАА Б.БОЛОР Б.БОЛОР ТТ ШУФР: ББ-17/2024 МСМ: М1 Хугацаа: 2024 Хугацаа: 35	
Өр захирал Инженер Б.САНЖАА Б.БОЛОР Б.БОЛОР		Шалгарсан Гүйцэтгэгч К.ОМОНЖАРСАЛ ТТ ШУФР: ББ-17/2024 МСМ: М1 Хугацаа: 2024	

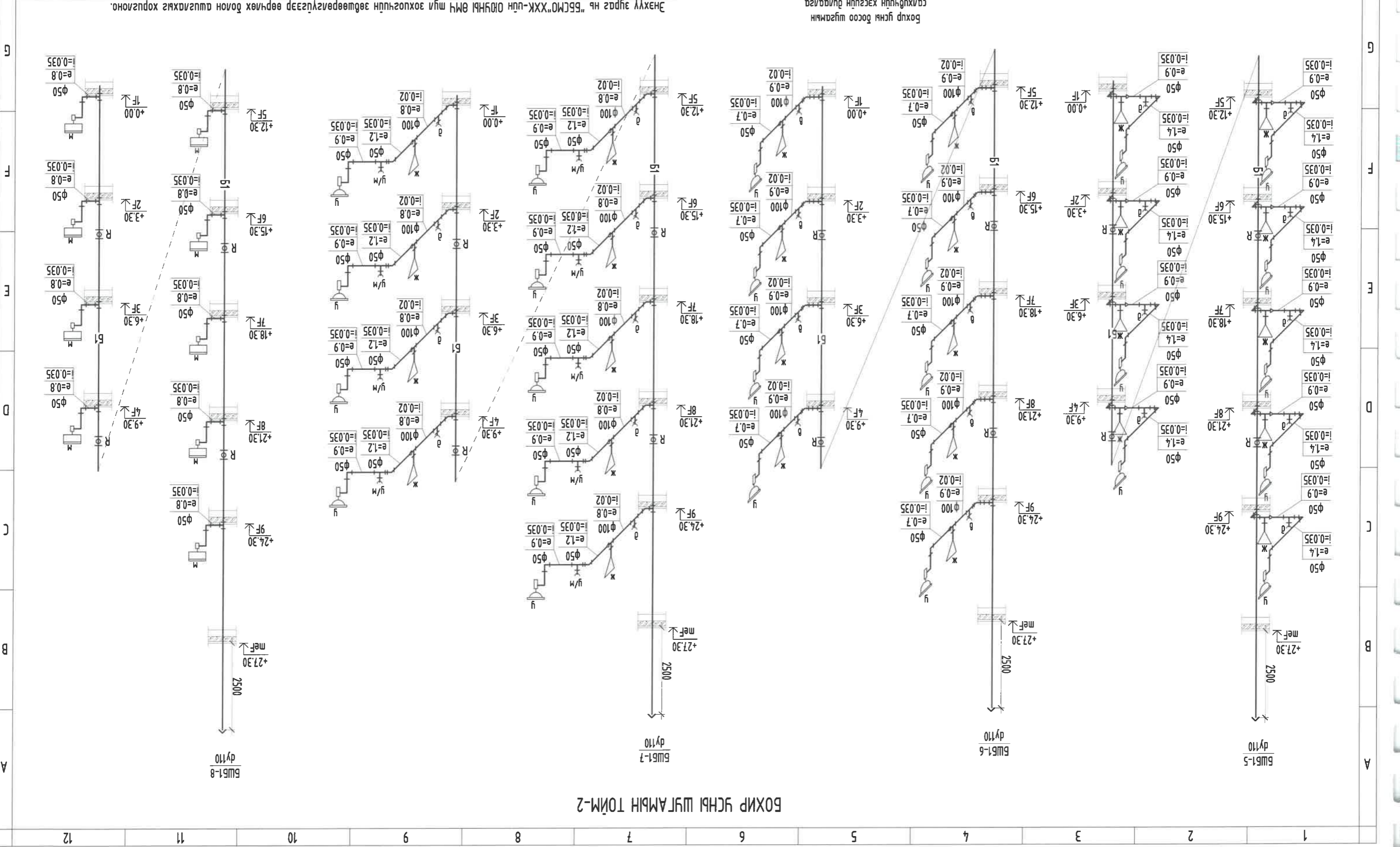
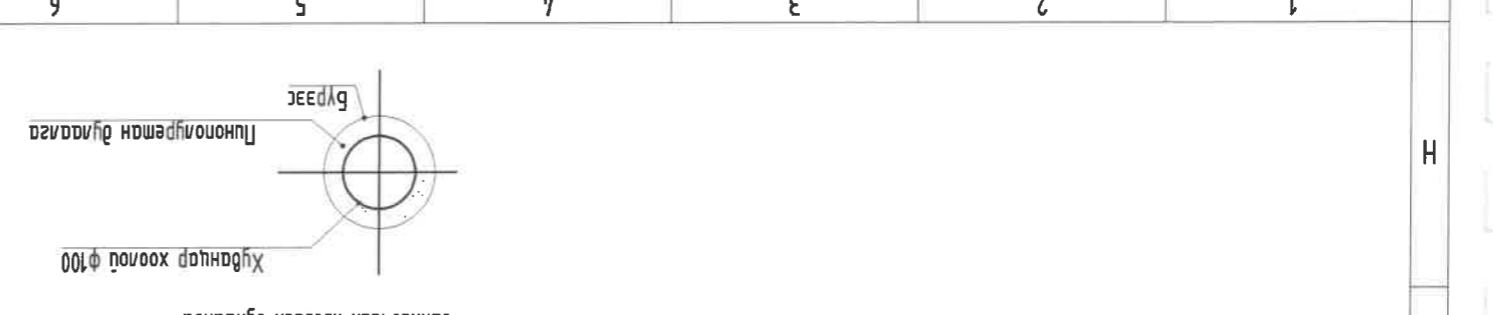

БОХИР ГСН ШУГАМЫН ТӨЙМ-2

Н	Хугацаа: 2024	Масштаб: М1	ЭТ Шуфр: ББ-17/2024	ЭЗ Шуфр: ПБ9-31	Хугацаа: 35
	БОХИР ҮСНИ ШҮГАМЫН ТОЙМ-3			Инженер: Б.Гүнжидма	Шалгарсан: Б.Бор
	ЭНГ МАРГИЙН ЗУРАГ			Ж.Омгонжаргал	Х.Омгонжаргал

Энхлүү зураг нь "ББСМО" ХХК-ийн ОЮУЧНЫ ӨМЧ гишээний хэргийг зохицуулж байгааг үзүүлж байна. Энхлүү зураг нь "ББСМО" ХХК-ийн ОЮУЧНЫ ӨМЧ гишээний хэргийг зохицуулж байгааг үзүүлж байна.

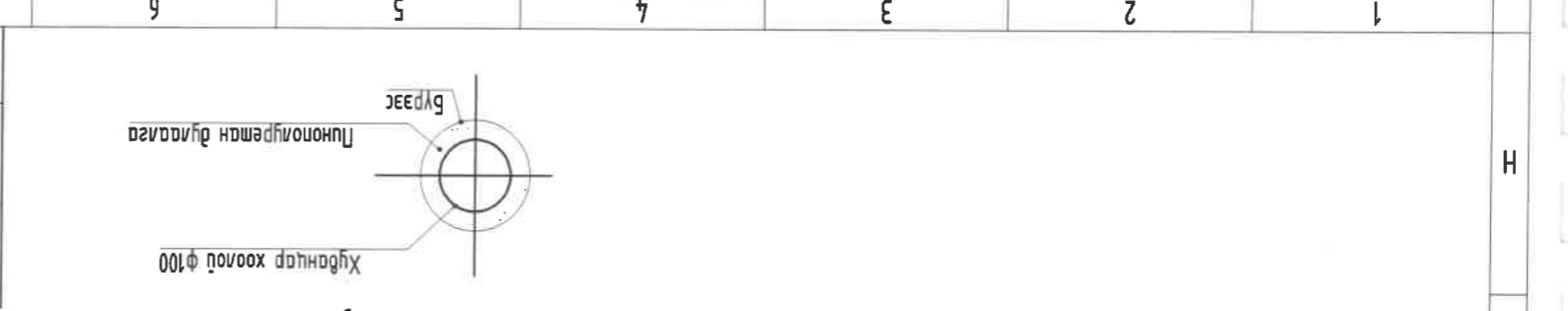

БОХИР ҮСНИ ШҮГАМЫН ТОЙМ-3  
Хүндэтгэсэн хоолой φ100-ийн үзүүлэлтийн диаметр

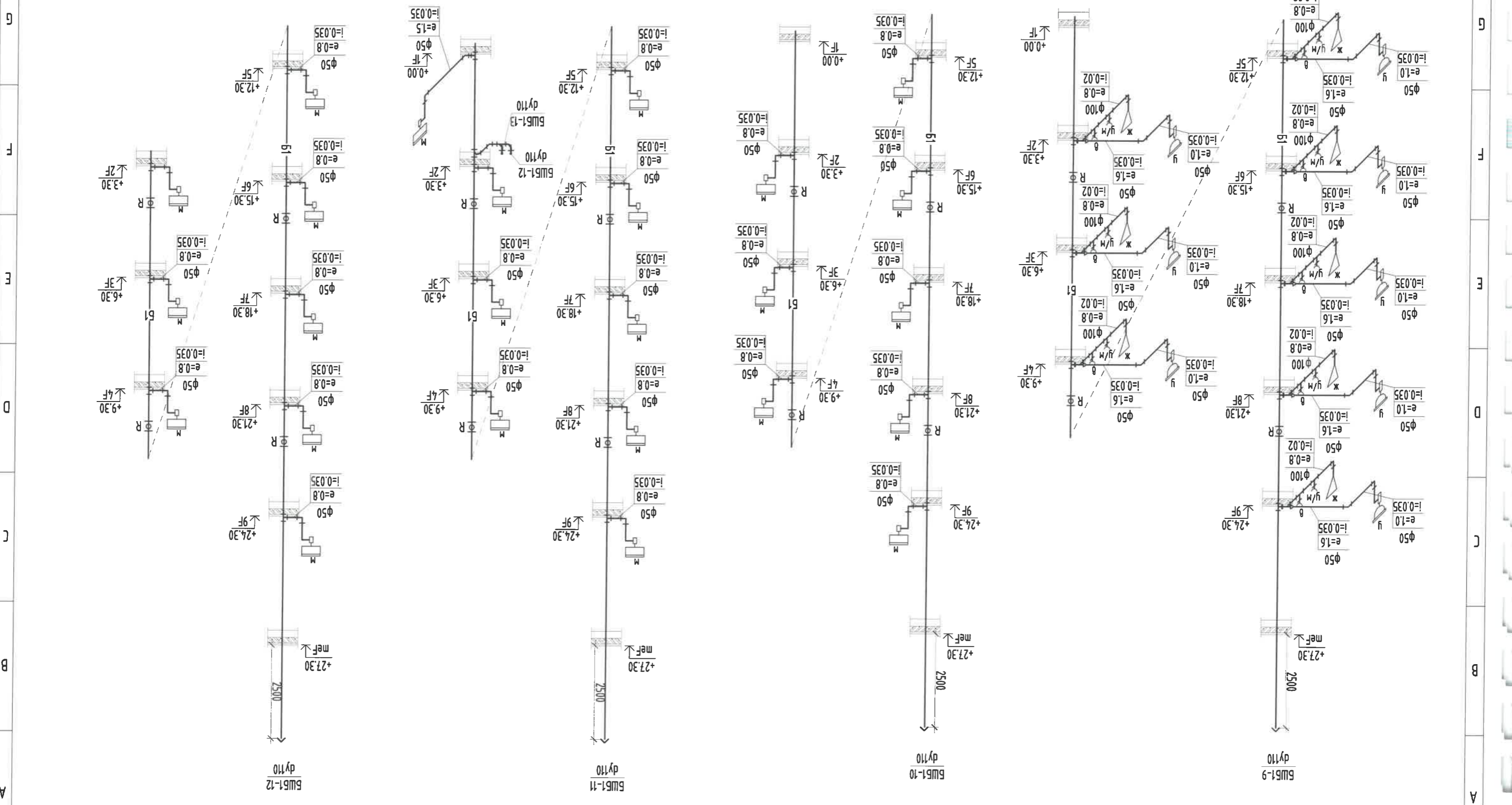

А	В	С	Д	Е	Ф	Г	1	2	3	4	5	6	7	8	9	10	11	12
---	---	---	---	---	---	---	---	---	---	---	---	---	---	---	---	----	----	----



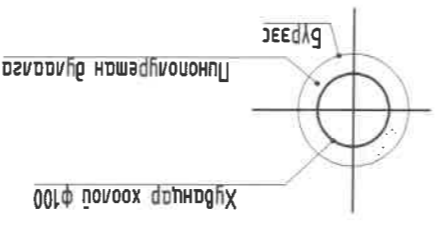

Бохир усны боосо шугамын  
салахыгүрүмэн дугаарал

Энхлүү зургаг нь "БСМО" ХХК-ийн ОЮУНЫ ӨМЧ гишээний зургаар өөрчлөгдсөн болон шугамлахыг хориглоно.

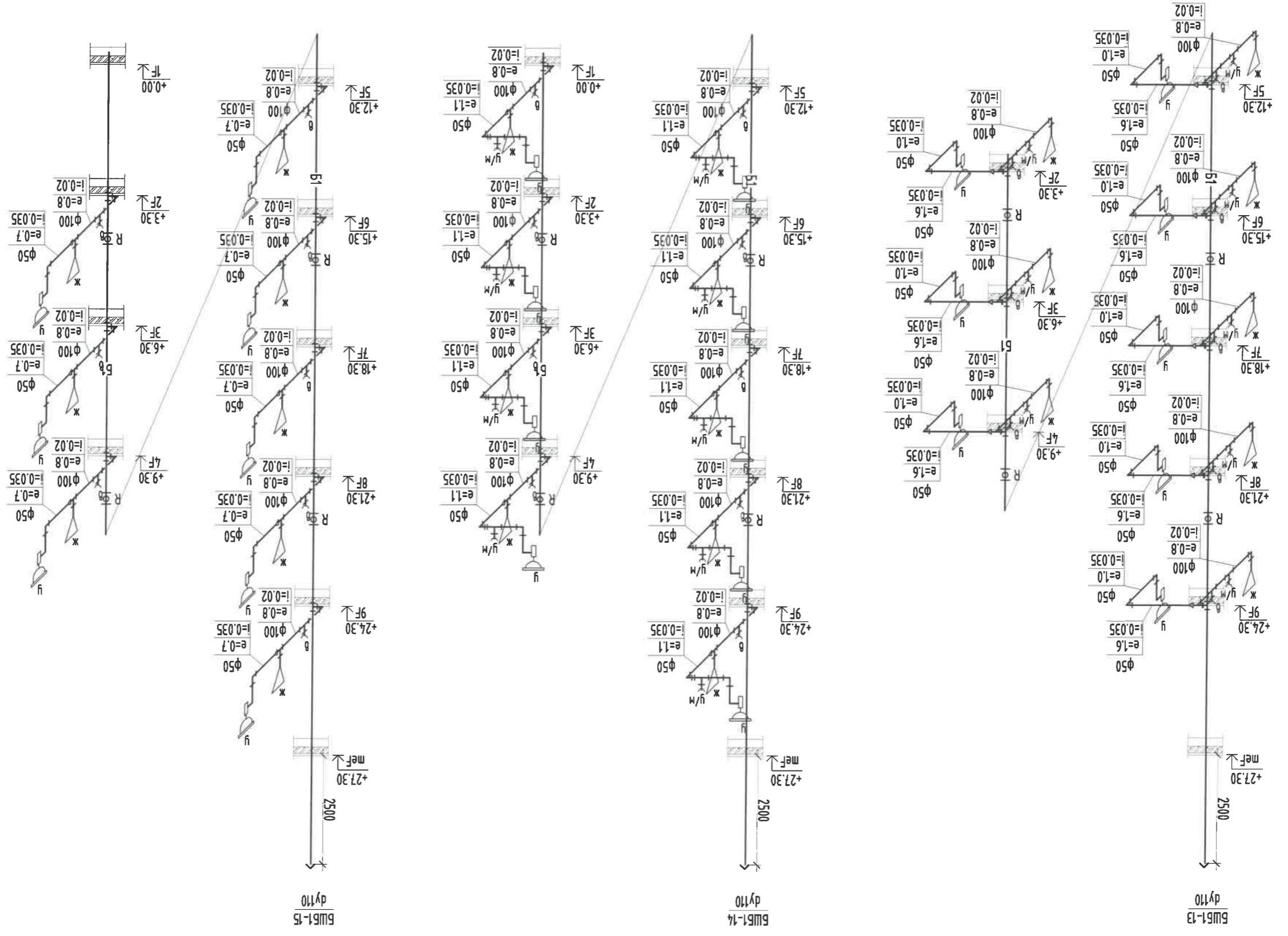

БОХИР УСНЫ ШУГАМЫН ТӨЙМ-4

Хаяг: 53/1, 30-р хороо "БСМО" ХХК-н байр Улаанбаатар, 7716139, 9916139, 9503332 Мэдээ: bshb@bshb.mn info@bshb.mn		Б.Сүхжидма Инженер		Ш.Ласган Гүйцэтгэсэн	
Огноо: 2024		М: М.1 Масштаб:		ТТ Шүфр: ББ-17/2024	
Хугацаа: 35		Эргүүлн дугаар: ЦБҮ-32		ТТ Шүфр:	
Огноо: 2024		М: М.1 Масштаб:		ТТ Шүфр:	

БОХИР УСНЫ ШУГАМЫН ТӨЙМ-4

ЭНГЭЛЭГ

Б.Сүхжидма  
Инженер

Ш.Ласган  
Гүйцэтгэсэн

Хүднэгэр хоолой φ100

Пилоныгүрэмэн дугаарал

БҮХИР ҮСНЬ ШУГАМЫН ТОЙМ-5 ЦЭЛБЭ ДЭЛД ТӨВИЙН БАРИЛГАЖЛИГЫН ТӨСӨЛ 9 ДАВХАР 70 АЙЛЫН ОРОН СУУЦНЫ БАРИЛГА НЭГ МАРГИЙН ЭВРАЛ Энхлүү зургагч нь "БСЦМО" ХХК-ийн үйлчилгээний хэлтэст өөрчлөх болон шалгалт хийж коруулна.		Б.З. Ахурал Инженер Б.Бонор Б.Бонор Б.Бонор Шалгалсан	Б.Бонор Б.Бонор Б.Бонор Б.Бонор Б.Бонор Шалгалсан	Б.Бонор Б.Бонор Б.Бонор Б.Бонор Б.Бонор Шалгалсан	Б.Бонор Б.Бонор Б.Бонор Б.Бонор Б.Бонор Шалгалсан	Б.Бонор Б.Бонор Б.Бонор Б.Бонор Б.Бонор Шалгалсан	Б.Бонор Б.Бонор Б.Бонор Б.Бонор Б.Бонор Шалгалсан	Б.Бонор Б.Бонор Б.Бонор Б.Бонор Б.Бонор Шалгалсан	Б.Бонор Б.Бонор Б.Бонор Б.Бонор Б.Бонор Шалгалсан	Б.Бонор Б.Бонор Б.Бонор Б.Бонор Б.Бонор Шалгалсан	Б.Бонор Б.Бонор Б.Бонор Б.Бонор Б.Бонор Шалгалсан	Б.Бонор Б.Бонор Б.Бонор Б.Бонор Б.Бонор Шалгалсан
--	--	--	--	--	--	--	--	--	--	--	--	--

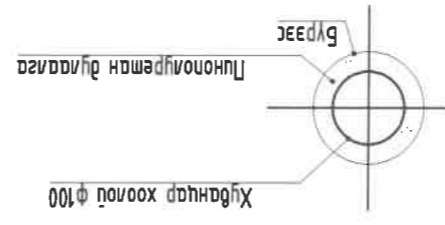

Бохир үсний босоо шугамын гажирлын хэсгийн зураг

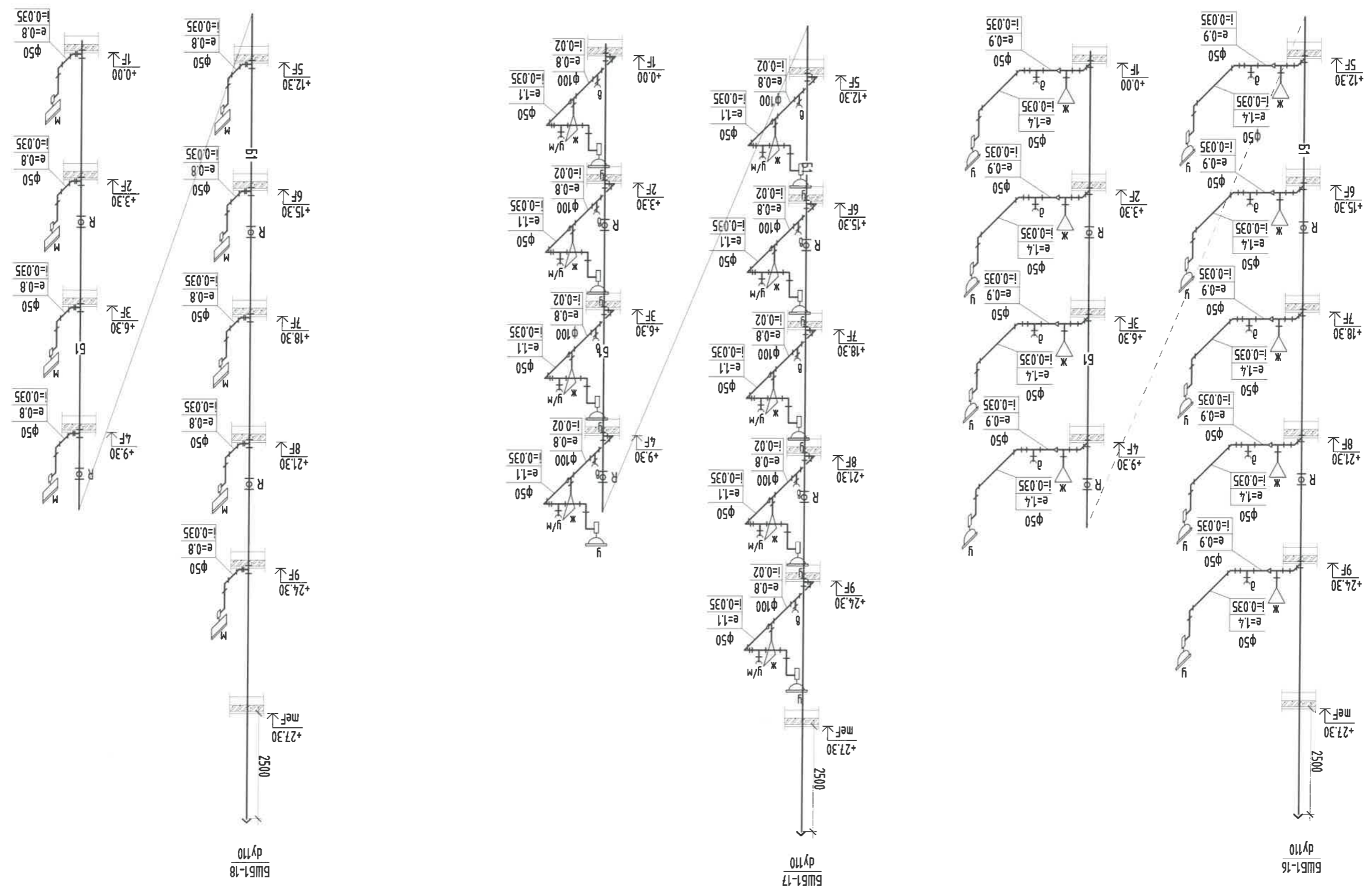

БОХИР ҮСНЬ ШУГАМЫН ТОЙМ-5

Эхнэглүү зурвалж нь "ББСМО" ХХК-ийн ОЮУН-ийн өмчлөх болон зохицуулсан зөвхөн өөрсөрийн зориулалтаар хэрэглэх болон шилжүүлэх хориглогно. ЭНГЭЛ МАРТИЙН ЗУРАГ СЭЛБЭ ДЭД ТӨВИЙН БАРИЛГАЖЛИГЫН ТӨСӨЛ 9 ДАВХАР 70 АЙЛЫН ОРОН СУУЦНЫ БАРИЛА	
Ер. захирал Б.Лунжидмаа	Инженер Б.Болор
Шагсаан Г.Цэцэгсээн	ТТ Шуфр: Б.Омзонжаргал
Маштаб: М1:	Зургийн дугаар: ЦБУ-34
Огноо: 2024	Хугацаа: 35

Хаяг: БЗД, 30-р хороо "ББСМО" ХХК-н байр  
 Утас: 7718139, 9918139, 9503339  
 Email: bbaivoo@gmail.com, info@bbsmo.mn, bbaivoo@bbsmo.mn

ББСМО, мн

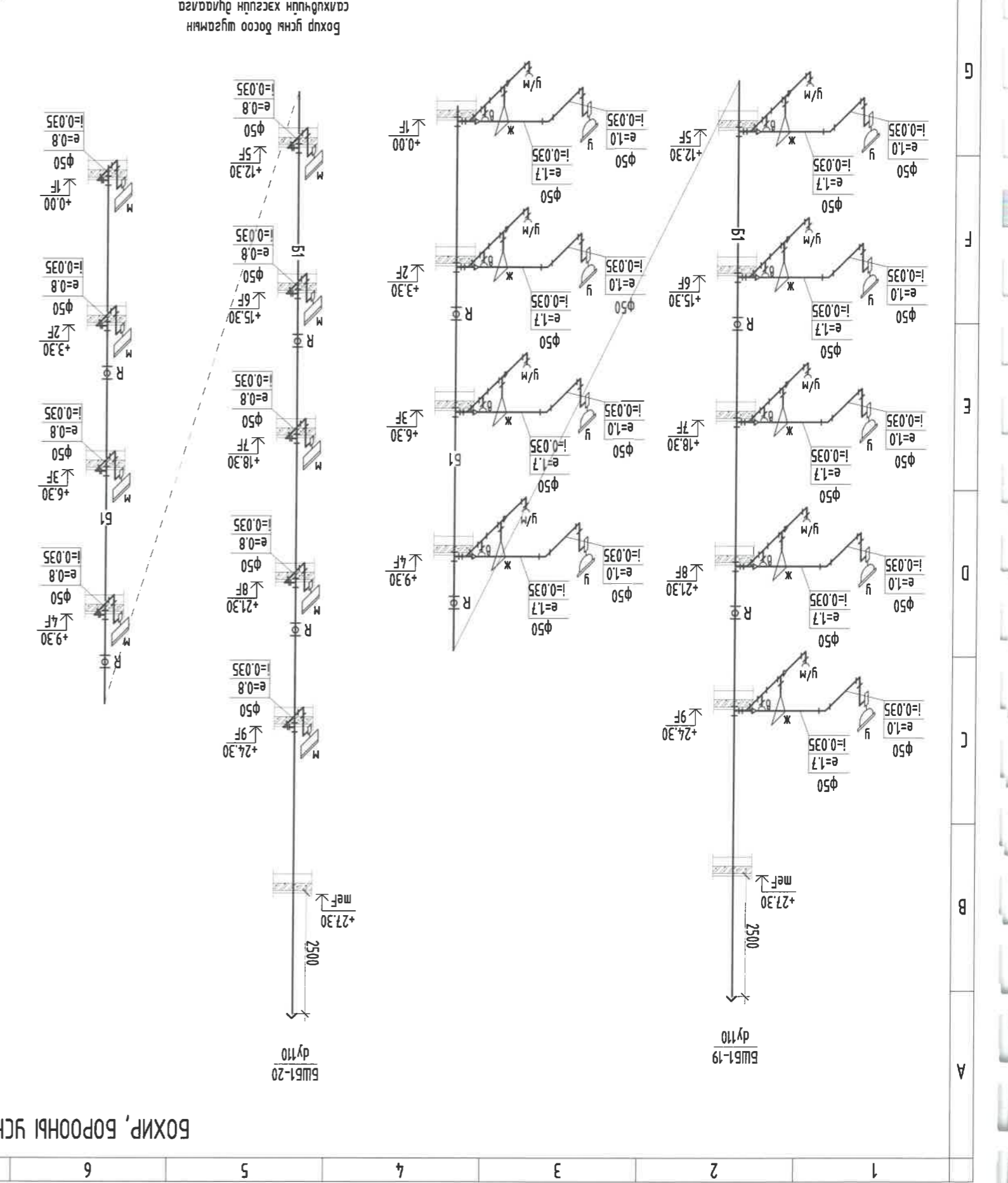
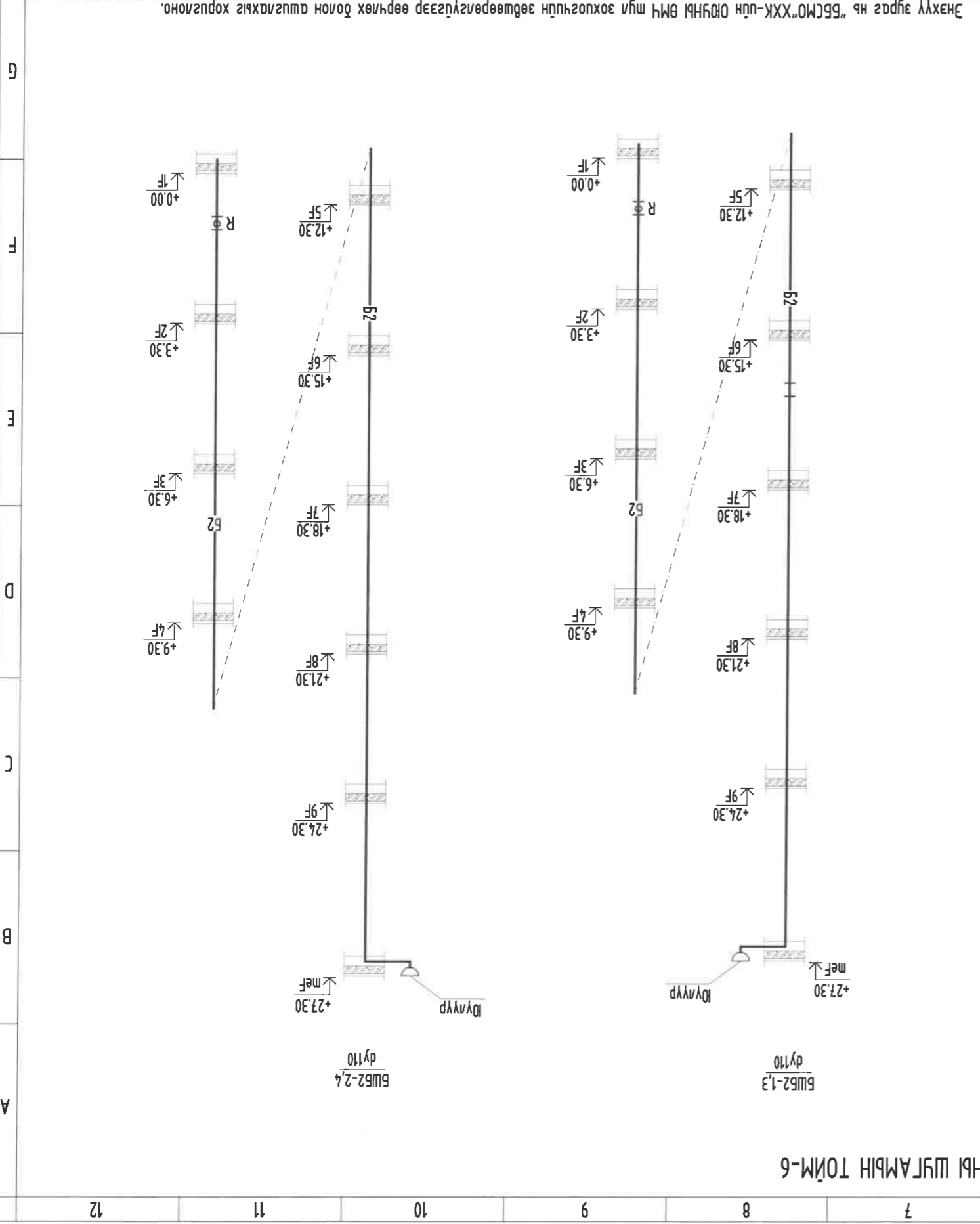

Хугдас: 35	Эргүүлн дугаар: ПБЭ-35	ТТ Шуфр:	Шалгарсан	Хаяг: Баян-Уул хороо "БСМО" ХХК-н өдөр Бүтээгдэхүүн: Б.Б.Б.С.М.О.М.
Огноо: 2024	Масштаб: М1	ЕТ Шуфр: ББ-17/2024	Инженер: Б.Б.О.О.Р.	Утас: 7716193, 9916193, 9510333
Масштаб: М1			Б.Б.О.О.Р.	Эл. хувиар: Б.Б.О.О.Р.
Масштаб: М1			Инженер: Б.Б.О.О.Р.	Холбоо: Б.Б.О.О.Р.
Масштаб: М1			Инженер: Б.Б.О.О.Р.	Холбоо: Б.Б.О.О.Р.

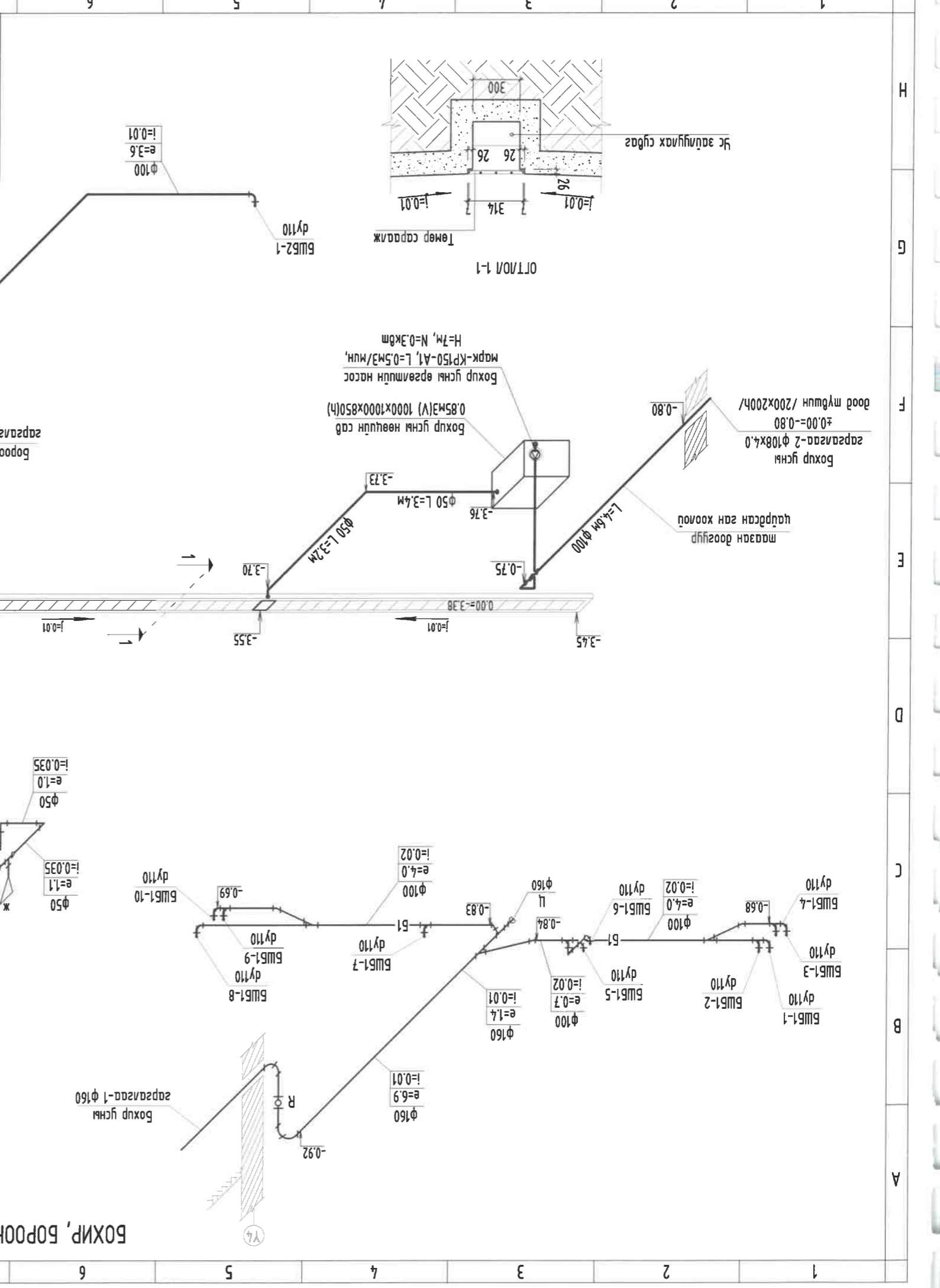
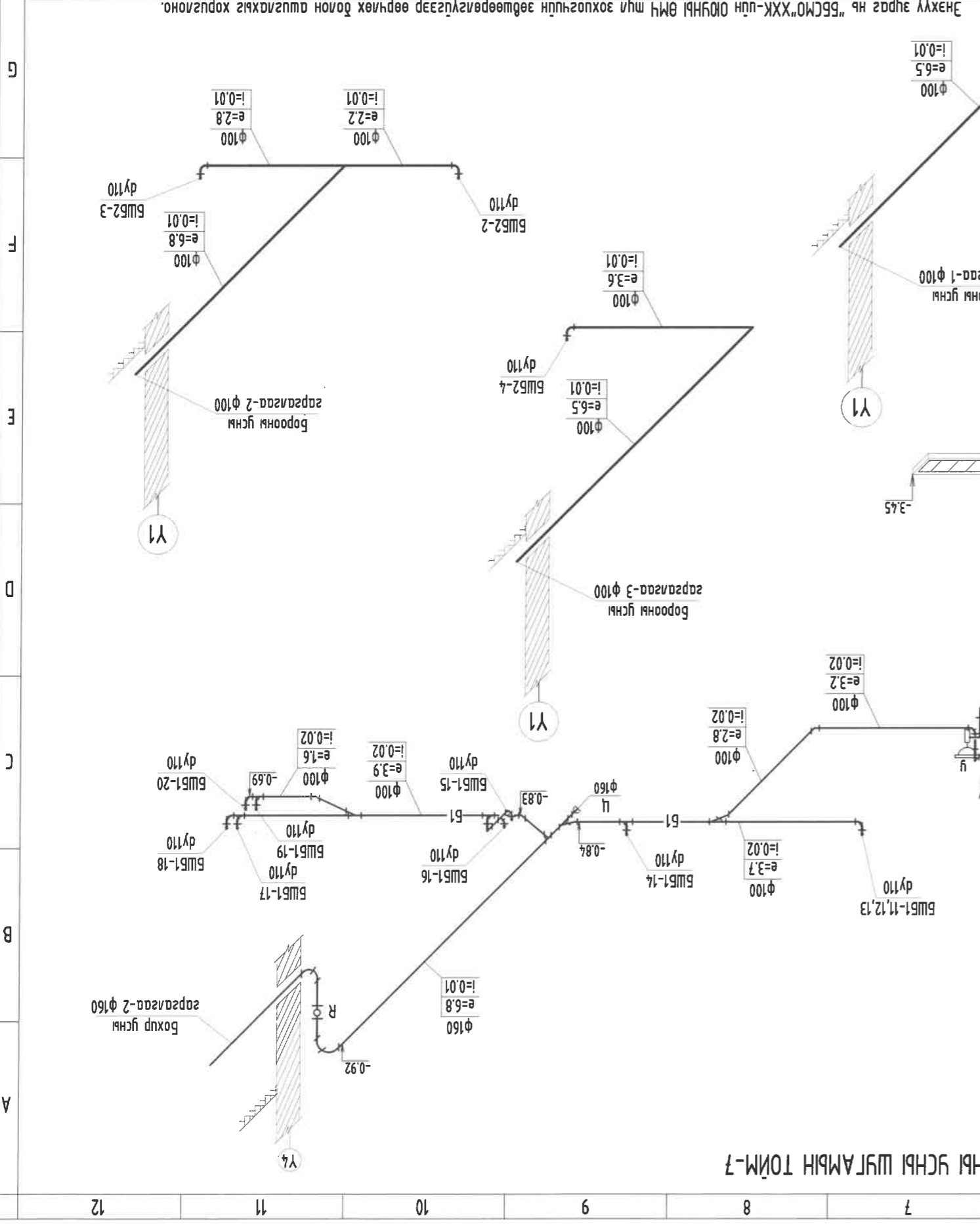

БОХИР, БОРООНЫ УСНЫ ШҮГАМЫН ТОЙМ-7

НЭГ МАРГИЙН ЭУРАГ  
ЭНХЛҮҮ ЭУРАГ ЧА "БСМО" ХХК-НИН ОЮУНЫ ӨМЧ МҮЛ ЗОХИГЧИЙН ЭДӨТӨӨРӨЛГҮЭГЭЭР ӨӨРЧӨХ БОЛОН ШУЛГАХАЙ ХОРГУУЛАХ  
БОХИР, БОРООНЫ УСНЫ ШҮГАМЫН ТОЙМ-7

