

СЭМБЭ ДЭД ТӨВИЙН БАРИЛГАЖИЛТЫН ТӨСӨЛ 9 ДАВХАР 87 АЙЛЫН ОРОН СУУЦНЫ БАРИЛГА

НЭГ МАЯГИЙН ЗҮРЭГ

/ЦЭВЭР БОХИР УСНЫ АЖЛЫН ЗҮРЭГ-ЦЭВЭ/



ШИФР: ББ-16/2024

Боловсруулсан:
"ББСМО" ХХК-ний ерөнхий захирал
Б.Сүхжидмаа

Мэргэшсэн инженер
Б.Болор



Улаанбаатар хот
НО 4202

ЭРГИЙН ЖАГСААЛТ

№	Эргүүлн нэр	Хувьдасны марк
1	Эргүүлн жагсаалт	ЦБҮ-1
2	Танх мэмдэг, бүдүүвч, шооцооны үзүүлэлт	ЦБҮ-2
3	Талвар бүтэц	ЦБҮ-3
4	Цэвэр усны материалын шүүвэр-1	ЦБҮ-4
5	Цэвэр усны материалын шүүвэр-2	ЦБҮ-5
6	Гал унтраах сирекцирүүний усны шугамын материал шүүвэр	ЦБҮ-6
7	Бохир, борооны усны материал шүүвэр-1	ЦБҮ-6*
8	Бохир, борооны усны материал шүүвэр-2	ЦБҮ-7
9	Эорүүлн өвдхрэмийн халиу, хуцан, эргэлт, шүүвэр, усны шугамын материал шүүвэр	ЦБҮ-8
10	Эорүүлн өвдхрэмийн шал гүншлүүлн материал шүүвэр	ЦБҮ-9
11	1-р өвдхрэмийн халиу, хуцан, эргэлт, усны шугамын материал шүүвэр	ЦБҮ-10
12	2-р өвдхрэмийн халиу, хуцан, эргэлт, усны шугамын материал шүүвэр	ЦБҮ-11
13	3-р өвдхрэмийн халиу, хуцан, эргэлт, усны шугамын материал шүүвэр	ЦБҮ-12
14	9-р өвдхрэмийн халиу, хуцан, эргэлт, усны шугамын материал шүүвэр	ЦБҮ-13
15	Эорүүлн өвдхрэмийн халиу, усны шугамын материал шүүвэр	ЦБҮ-14
16	Эорүүлн өвдхрэмийн халиу, усны шугамын материал шүүвэр	ЦБҮ-15
17	1-р өвдхрэмийн халиу, усны шугамын материал шүүвэр	ЦБҮ-16
18	2-9-р өвдхрэмийн халиу, усны шугамын материал шүүвэр	ЦБҮ-17
19	Цэвэр усны шугамын материал шүүвэр	ЦБҮ-18
20	Халиу, хуцан, эргэлт, усны шугамын материал шүүвэр-1	ЦБҮ-19
21	Халиу, хуцан, эргэлт, усны шугамын материал шүүвэр-2	ЦБҮ-20
22	Халиу, хуцан, эргэлт, усны шугамын материал шүүвэр-3	ЦБҮ-21
23	Халиу, хуцан, эргэлт, усны шугамын материал шүүвэр-4	ЦБҮ-22
24	Эргэлт, усны шугамын материал шүүвэр-1	ЦБҮ-23
25	Эргэлт, усны шугамын материал шүүвэр-2	ЦБҮ-24
26	Халиу, хуцан, эргэлт, усны шугамын материал шүүвэр-5	ЦБҮ-25

БАРИЛГЫН БҮДҮҮВЧ, М1:300

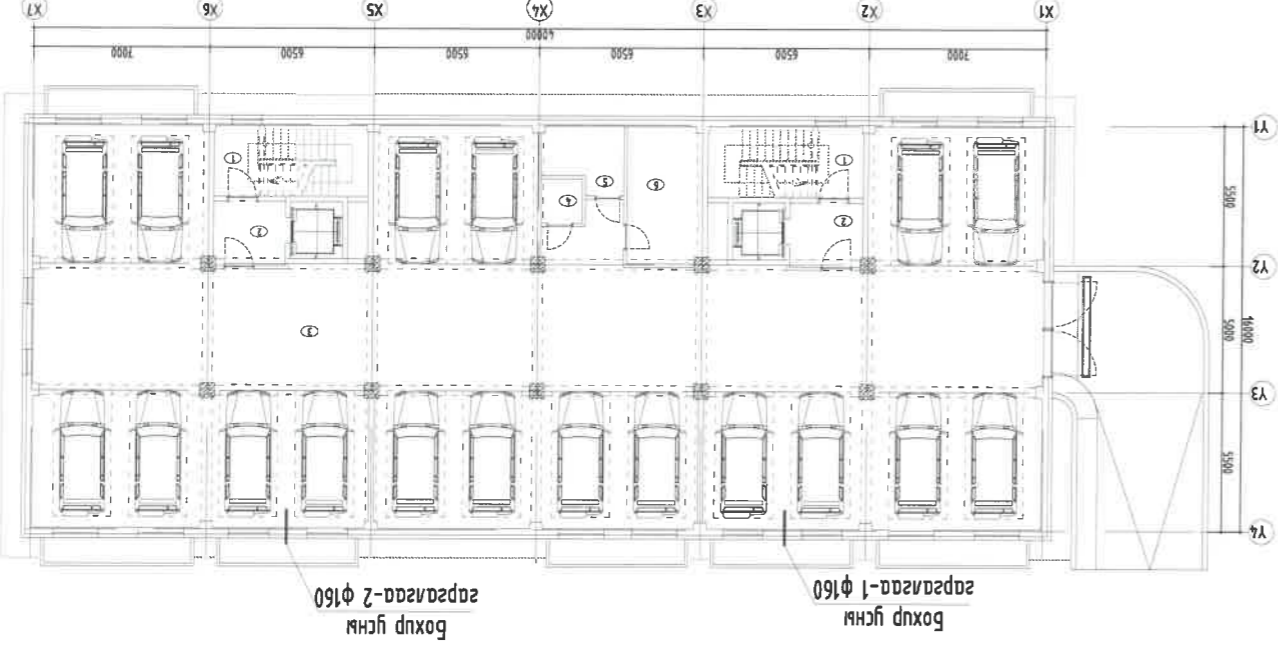

27	Гал унтраах автомаш системийн шугамын мод	ЦБҮ-26
28	Гал унтраах автомаш системийн зарчмын схем	ЦБҮ-27
29	Бохир усны шугамын мод-1	ЦБҮ-28
30	Бохир усны шугамын мод-2	ЦБҮ-29
31	Бохир усны шугамын мод-3	ЦБҮ-30
32	Бохир усны шугамын мод-4	ЦБҮ-31
33	Бохир усны шугамын мод-5	ЦБҮ-32
34	Бохир, борооны усны шугамын мод-6	ЦБҮ-33
35	Бохир, борооны усны шугамын мод-7	ЦБҮ-35

Энхлүү эргэлт нь "БСМСО"ХХК-ийн ОЮУНЫ ӨМЧ ИМЧ ИМЧ-ийн зохицуулсан өвдхрэмийн халиу, усны шугамын материал шүүвэр хэрэглэнэ.

НЭГ МАЯГИЙН ЭВРАТ
СЭЛБЭ ДЭД ТӨВИЙН БАРИЛГАЖИЛГЫН ТӨСӨЛ 9 ДАВХАР 87 АЙЛЫН ОРОН СУУЦНЫ БАРИЛГА

Эргүүлн жагсаалт



Б.Сүлжидма
Инженер
Уулзсан
Лүүцэмэгсэн
Хувиар
Хувиар

ET Шуфр: 55-16/2024

Масштаб: М1

Огноо: 2024

Хувиар: 35

СПРИНКЛЕРИЙН СИСТЕМИЙН ТАНИХ ТЭМДЭГ

A	Том	Тэмдэглэл	Нэр
	БШУ2	БШУ2	Багцуулам
	У2	У2	

B	Талын усны боцоо шугам	Талын усны шугам (Цахрсаг саг хоолой)	Спринклерийн хошуу
	БШУ2	БШУ2	Спринклерийн хяналтын дохиоллын кабан / Үдэрлэсэн зангиага /
	БШУ2	БШУ2	Сүлжмэн гүрээ хамил / Үнх хоолой холдох холбогчийн хамил /

C	Хүлэмн усны боцоо шугам	Хүлэмн усны шугам (Эс хоолой)	Хүл өвч хамил φ25, даралт хэмжигч
	БШУ1	БШУ1	Хамил
	БШУ1	БШУ1	Үнх бугах капан

D	Хүлэмн усны боцоо шугам	Хүлэмн усны шугам (Эс хоолой)	Хос шугам
	БШУ2	БШУ2	Насос
	БШУ2	БШУ2	Талын машин үнх хоолой холдох шолой

E	Хүлэмн усны боцоо шугам	Хүлэмн усны шугам (Эс хоолой)	Талын капан
	БШУ2	БШУ2	Ванн
	БШУ2	БШУ2	Мок

F	Хүлэмн усны боцоо шугам	Хүлэмн усны шугам (Эс хоолой)	Хүлэмн усны боцоо шугам
	БШУ2	БШУ2	Талын капан
	БШУ2	БШУ2	Хос крап

G	Хүлэмн усны боцоо шугам	Хүлэмн усны шугам (Эс хоолой)	Хүлэмн усны боцоо шугам
	БШУ2	БШУ2	Хос крап
	БШУ2	БШУ2	Талын капан

H	Хүлэмн усны боцоо шугам	Хүлэмн усны шугам (Эс хоолой)	Хүлэмн усны боцоо шугам
	БШУ2	БШУ2	Хос крап
	БШУ2	БШУ2	Талын капан

I	Хүлэмн усны боцоо шугам	Хүлэмн усны шугам (Эс хоолой)	Хүлэмн усны боцоо шугам
	БШУ2	БШУ2	Хос крап
	БШУ2	БШУ2	Талын капан

J	Хүлэмн усны боцоо шугам	Хүлэмн усны шугам (Эс хоолой)	Хүлэмн усны боцоо шугам
	БШУ2	БШУ2	Хос крап
	БШУ2	БШУ2	Талын капан

K	Хүлэмн усны боцоо шугам	Хүлэмн усны шугам (Эс хоолой)	Хүлэмн усны боцоо шугам
	БШУ2	БШУ2	Хос крап
	БШУ2	БШУ2	Талын капан

ТАНИХ ТЭМДЭГ

A	Том	Тэмдэглэл	Нэр
	БШУ1	БШУ1	Багцуулам
	У1	У1	

B	Хүлэмн усны боцоо шугам	Хүлэмн усны шугам (Эс хоолой)	Хүлэмн усны боцоо шугам
	БШУ1	БШУ1	Хос крап
	БШУ1	БШУ1	Талын капан

C	Хүлэмн усны боцоо шугам	Хүлэмн усны шугам (Эс хоолой)	Хүлэмн усны боцоо шугам
	БШУ1	БШУ1	Хос крап
	БШУ1	БШУ1	Талын капан

D	Хүлэмн усны боцоо шугам	Хүлэмн усны шугам (Эс хоолой)	Хүлэмн усны боцоо шугам
	БШУ1	БШУ1	Хос крап
	БШУ1	БШУ1	Талын капан

E	Хүлэмн усны боцоо шугам	Хүлэмн усны шугам (Эс хоолой)	Хүлэмн усны боцоо шугам
	БШУ1	БШУ1	Хос крап
	БШУ1	БШУ1	Талын капан

F	Хүлэмн усны боцоо шугам	Хүлэмн усны шугам (Эс хоолой)	Хүлэмн усны боцоо шугам
	БШУ1	БШУ1	Хос крап
	БШУ1	БШУ1	Талын капан

G	Хүлэмн усны боцоо шугам	Хүлэмн усны шугам (Эс хоолой)	Хүлэмн усны боцоо шугам
	БШУ1	БШУ1	Хос крап
	БШУ1	БШУ1	Талын капан

H	Хүлэмн усны боцоо шугам	Хүлэмн усны шугам (Эс хоолой)	Хүлэмн усны боцоо шугам
	БШУ1	БШУ1	Хос крап
	БШУ1	БШУ1	Талын капан

I	Хүлэмн усны боцоо шугам	Хүлэмн усны шугам (Эс хоолой)	Хүлэмн усны боцоо шугам
	БШУ1	БШУ1	Хос крап
	БШУ1	БШУ1	Талын капан

J	Хүлэмн усны боцоо шугам	Хүлэмн усны шугам (Эс хоолой)	Хүлэмн усны боцоо шугам
	БШУ1	БШУ1	Хос крап
	БШУ1	БШУ1	Талын капан

K	Хүлэмн усны боцоо шугам	Хүлэмн усны шугам (Эс хоолой)	Хүлэмн усны боцоо шугам
	БШУ1	БШУ1	Хос крап
	БШУ1	БШУ1	Талын капан

Д/а	Үст, марк мун	Материалын нар	Тоо, шур	Нэжж жин	Тайвар
1	2	3	4	5	6
1	CTX	Эс доморогтой хявдгар хоолой дн6	3390.0	0.10	ү/м
2		Пресс дуган дн16 90°	2864	0.1	ш
3		Пресс гурвалз дн16x16	580	0.015	ш
4		Бөмбөгөн хаам дн16/дуганцуй/	582	0.12	ш
5		Сүлмүрэн дэхлээс мөмөр /престэй холбогч/	107		ш
6		Зааргуурын дэхлээ мөмөр /престэй холбогч/	107		ш
7		Мокны дэхлээ мөмөр /престэй холбогч/	87		ш
8		Банн, дүшнн дэхлээ мөмөр /престэй холбогч/	106		ш
9	Sanco	Эс хоолой ф20	576.0		ү/м
10		Эс хоолой ф25	125.0	2.46	ү/м
11		Эс хоолой ф32	68.0		ү/м
12		Эс хоолой ф40	34.0		ү/м
13		Эс хоолой ф50	18.0		ү/м
14		Эс хоолой ф70	95.0		ү/м
15		Эс хоолой ф80	3.0		ү/м
16		Эс хоолой ф100	8.0		ү/м
17		Эс омбо ф20	548	0.146	ш
18		Эс омбо ф25	15	0.229	ш
19		Эс омбо ф32	10		ш
20		Эс омбо ф40	4		ш
21		Эс омбо ф50	10		ш
22		Эс омбо ф70	12		ш
23		Эс омбо ф80	5		ш
24		Эс омбо ф100	2		ш
25		Бөмбөгөн хаам Беншль ф20	214		ш
26		Бөмбөгөн хаам Беншль ф25	6		ш
27		Бөмбөгөн хаам Беншль ф32	4		ш
28		Хаам ф50	4		ш
29		Фланц ф50	12		ш

ЦЭВЭР ҮСНЭ МАТЕРИАЛЫН ТҮҮВЭР-1

Д/а	Үст, марк мун	Материалын нар	Тоо, шур	Нэжж жин	Тайвар
1	2	3	4	5	6
30		Хаам ф70	4		ш
31		Фланц ф70	12		ш
32		Хаам ф80	7		ш
33		Фланц ф80	20		ш
34		Хаам ф100	3		ш
35		Фланц ф100	10		ш
36		Шижар ф20x25	12		ш
37		Шижар ф25x32	6		ш
38		Шижар ф32x40	4		ш
39		Шижар ф32x50	3		ш
40		Шижар ф40x70	2		ш
41		Шижар ф40x50	2		ш
42		Шижар ф70x80	2		ш
43		Шижар ф80x100	3		ш
44		Анцур хамсагч	106		ш
45		Үнн холбоос /сүлмүр да хөмбөгч/	107		ком
46		Үсааргуурын гс холбогч	107		ком
47		Мокны гс холбогч	87		ком
48		Банн, дүшнн гс холбогч	106		ком
49		Хүшнн гснн гс хэмжигч ф15 /аун да ахуйн хэрэглээний/	89		ш
50		Халиу гснн гс хэмжигч ф15 /аун да ахуйн хэрэглээний/	89		ш
51		Хос шүүгч ф20	72		ш
52		Змаада рездатуй холбогч ф15	178		ш
53		Змаада рездатуй холбогч ф20	96		ш
54		Бөмбөгөн хаам Беншль ф15	178		ш
55		Бөмбөгөн хаам Беншль ф20	72		ш
56		Эс Колектор дү20	72		ш
57		Гадна рездатуй пресс холбогч ф15хдн16	178		ш
58		Бугагчид бөмбөгөн хаам дн20	178		ш

Энэхүү зургаг нь "БСМО"ХХК-ийн ОЮУНЫ ӨМЧ гишээний зохих үйлдвэрлэлийн төлөө өөрийн хөрөнгө оруулалтын хөрөнгө оруулагчид зориулагдсан бөгөөд тусгай зөвшөөрөлгүйгээр өөрчлөх боломжгүй.

БСМО
 БАЙГАЛИЙН ТЭГЭВЭР
 ХААМ ДЭЛ ДӨВИЙН БАРИЛГАЖИЛГЭЙН ТӨСӨЛ 9 ДАВХАР 87 АЙЛЫН ОРОН СҮҮЦНЭЙ БАРИЛГА
 ЦЭВЭР ҮСНЭ МАТЕРИАЛЫН ТҮҮВЭР-1

Хаяг: БЗД, 30-р хороо "БСМО" ХХК-н байр
 Утас: 7718139, 9911613, 9913339
 И-мэйл: bso@bso.mn, info@bso.mn, bso@bso.mn

Эр. захирал: **Б.Сүхбаатар**
 Инженер: **О.Тогтоол**
 Шалбарсан: **М.Энхтүвшин**

ET Шуфр: 55-16/2024
 TT Шуфр: 55-16/2024
 Машинд: М1
 Огноо: 2024

Хугацаа: 35
 11
 10
 9
 8
 7
 6
 5
 4
 3
 2
 1

ЦЭВЭР ҮСНЫ МАТЕРИАЛЫН ТҮҮВЭР-2

59	Хүшэн усны ус хэмжигч φ80	1	м
60	ДЭ халиуц усны ус хэмжигч φ50	1	м
61	ДХ халиуц усны ус хэмжигч φ40	1	м
62	Хог шүүгч φ50	1	м
63	Хог шүүгч φ70	1	м
64	Хог шүүгч φ100	1	м
65	Үн дурах клапан φ50	1	м
66	Үн дурах клапан φ70	1	м
67	Үн дурах клапан φ80	3	м
68	Үн дурах клапан φ100	1	м
69	Манометр	5	м
70	Термометр	2	м
71	Автомат хүй абагч	4	м
72	Хоолойн пенополиуретан дулаалга φ20	576.0	м
73	Хоолойн пенополиуретан дулаалга φ25	125.0	м
74	Хоолойн пенополиуретан дулаалга φ32	68.0	м
75	Хоолойн пенополиуретан дулаалга φ40	34.0	м
76	Хоолойн пенополиуретан дулаалга φ50	18.0	м
77	Хоолойн пенополиуретан дулаалга φ70	45.0	м
78	Хоолойн пенополиуретан дулаалга φ80	3.0	м
79	Хоолойн пенополиуретан дулаалга φ100	8.0	м
80	Юулах φ15	1	м
81	Юулах φ25	2	м

82	Эс хоолойн хамгаалагчийн бүрхдэгч дн16 /дулаалга/	3390.0	у/м	
83	Хоолойн бэхлэгээ дн16	1356	у/м	
84	Хоолойн бэхлэгээ φ20	230	м	
85	Хоолойн бэхлэгээ φ25	50	м	
86	Хоолойн бэхлэгээ φ32	28	м	
87	Хоолойн бэхлэгээ φ40	14	м	
88	Хоолойн бэхлэгээ φ50	8	м	
89	Хоолойн бэхлэгээ φ70	18	м	
90	Хоолойн бэхлэгээ φ80	2	м	
91	Хоолойн бэхлэгээ φ100	3	м	
92	Усгах кра шлангийн үртм е=70м φ25	1	м	
93	Галын кра шлангийн үртм е=20м φ50	38	м	
94	Галын кра шлангийн үртм /180х600х500ч/	2	м	
95	Галын кра шлангийн үртм /180х600х900ч/	18	м	
96	марк-СR-15-5	Хүшэн усны өргөлтийн насос L=18.1м3/ц, N=4.0кВт H=52.2м U=380В, 50 Гц	2	м

Энэхүү зурга нь "БСМО" ХХК-ийн ОЮУНЫ ӨМЧ мэдээллийн системийн үндсэн дээр өөрчлөгдсөн хэргийн төлөлийг харуулж байна.

НЭГ МАЯГИЙН ЗҮРГЭ
СЭЛБЭ ДЭД ТӨВИЙН БАРИЛГАЖИЛТЫН ТӨСӨЛ 9 ДАВХАР 87 АЙЛЫН ОРОН СҮҮЦНЭЙ БАРИЛГА
ЦЭВЭР ҮСНЫ МАТЕРИАЛЫН ТҮҮВЭР-2

Б.Сүхбаатар
Б.Болор
Б.Болор
Б.Болор

Эр. захирал
Инженер
Шалтсан

Хаяг: 63.Д. 30-р хороо "БСМО" ХХК-н байр
Утас: 7716133, 9916133, 9510333
И-мэйл: bscmo@bmail.com, info@bsc.mo, bscmo.mn

Хуучин дугаар: ЦБҮ-5
Масштаб: М1
Огноо: 2024

Хуучин дугаар: 35

ТАҒЫН УСЫБЫ СПРИНКЛЕРИЙН МАТЕРИАЛЫН ТҮҮВЭР

Д/В	Үосм, марк тун	Материалын нар	Тоо, шур	Нэгж жин	Тайлбар	Үосм, марк тун		
						1	2	3
Б	1	ГОСТ 3262-75	139.0	у/м	Цадрсан ган хоолой ф25			
Б	2	Цадрсан ган хоолой ф32	8.0	у/м				
Б	3	Цадрсан ган хоолой ф50	8.0	у/м				
Б	4	Цадрсан ган хоолой ф70	8.0	у/м				
Б	5	Цадрсан ган хоолой ф80	19.0	у/м				
Б	6	Цадрсан ган хоолой ф100	33.0	у/м				
Д	7	ГОСТ 8946-75	18	ш	Ган овор ф25			
Д	8	Ган овор ф50	2	ш				
Д	9	Ган овор ф80	4	ш				
Д	10	Ган овор ф100	8	ш				
Д	11	Шажар ф25x32	12	ш				
Д	12	Шажар ф50x70	2	ш				
Д	13	Шажар ф70x80	2	ш				
Д	14	Шажар ф80x100	2	ш				
Е	15	30ч 6 др	Халм ф50	2	ш			
Е	16	УСТ 204.7-74	Фланц ф50	4	ш			
Е	17	30ч 6 др	Халм ф100	6	ш			
Е	18	УСТ 204.7-74	Фланц ф100	12	ш			
Е	19	Дохолын гүрсэл мэдрэгч ф100	1	ком				
Е	20	Спрунклерийн хошуу	52	ком				
Е	21	Дарал хэмжигч ф25	1	ш				
Е	22	Хуу гаргах хаалм ф25	1	ш				
Е	23	УС-С100/1.6БФ.04	Хангалтын дохололын клапан /үдүрбэлгэнэ/ ф100	1	ком			
Е	24	Гамы машин гүн	Гамы машин хойдох толгой дү80	2	ком			
Е	25	Цахилгаан хаалм ф100	2	ш				

А	26	Хоолойн пенополиуретан дугаага ф25	8.0	у/м				
Б	27	Хоолойн пенополиуретан дугаага ф32	8.0	у/м				
Б	28	Хоолойн пенополиуретан дугаага ф50	8.0	у/м				
Б	29	Хоолойн пенополиуретан дугаага ф70	8.0	у/м				
Б	30	Хоолойн пенополиуретан дугаага ф80	19.0	у/м				
Б	31	Хоолойн пенополиуретан дугаага ф100	33.0	у/м				
Б	32	ГОСТ 3262-75	68	ш	Хоолойн бэхлэгээ ф25			
Б	33	Хоолойн бэхлэгээ ф32	12	ш				
Б	34	Хоолойн бэхлэгээ ф50	2	ш				
Б	35	Хоолойн бэхлэгээ ф70	2	ш				
Б	36	Хоолойн бэхлэгээ ф80	6	ш				
Б	37	Хоолойн бэхлэгээ ф100	14	ш				
Д	38	Гүн хоолой хойдох толгой дү50	2	ком				
Д	39	Үн бугах клапан ф50	2	ш				
Д	40	Үн бугах клапан ф100	2	ш				
Д	41	Манометр	6	ш				
Д	42	Термометр	1	ш				
Е	43	Юлгэгч ф25	2	ш				
Е	44	марк-СР-5-16	Гамы гүсны спринклерийн туслах насос L=5.0м3/ц, N=2.2кВт H=91.3м U=300В, 50Гц	1	ком			
Е	45	марк-СР-20-6	Гамы гүсны спринклерийн ажлын насос L=25.0м3/ц, N=11.0кВт H=90.9м U=380В, 50Гц	2	ком			
Е	46	Даралмэд саб 50н	1	ш				
Е	47	Сүсгэм гүсэх хаалм ф50	1	ш				

Энэхүү зурга нь "БСМО"ХХК-ийн ОЮУНБ ӨМЧ гүй зохуулгын үндсэн дээр өөрчлөгдсөн болон шинэчлэгдсэн хөршлөг.

НЭГ МАЯГИЙН ЗҮРГЭ
СЭВЭ ДЭД ТӨВИЙН БАРИЛГАЖИЛГЫН ТӨСӨЛ 9 ДАВХАР 87 АЙЛЫН ОРОН СУУЦНЫ БАРИЛА

Б.Сүхбаатар
Б.Болор
Б.Болор

Ж.Омгонжаргал
Т.Шуфр: ББ-16/2024
Эргүүлэн дугаар: ПБ9-6
Хугацаа: 35

Огноо: 2024

БСМО

Хаяг: Баян, 30-р хороо "БСМО" ХХК-н байр
Утас: 7716139, 9916139, 9510339.
И-мэйл: bsmo@smk.mn, bsmo@smk.mn

БОХИР ҮСНЫ МАТЕРИАЛЫН ТҮҮВЭР /ЗООРИЙН ДАВХАР/

Д/а	Госм, марк мун	Материалын нэр	Тоо, шур	Нэгж жин	Тайлбар
1	2	3	4	5	6
1		Бохир усны хувданцар хоолой			
2		Бохир усны хувданцар хоолой φ160	24.0		у/м
3		Тагуу гурвалсан 145° φ100x100	17	0.37	ш
4		Тагуу гурвалсан 145° φ100x160	6	0.21	ш
5		Омбоφ φ100 145°	49	0.21	ш
6		Омбоφ φ160 145°	8	0.21	ш
7		Колено 190° φ100	4	0.21	ш
8		Цэргэвгээ φ160	2		ш
9		Шлагсхан шлагса φ160	2		ш
10		Бэхлээ φ110	22		ш
11		Бэхлээ φ160	10		ш

БОХИР ҮСНЫ МАТЕРИАЛЫН ТҮҮВЭР /1-9-Р ДАВХАР/

Д/а	Госм, марк мун	Материалын нэр	Тоо, шур	Нэгж жин	Тайлбар
1	2	3	4	5	6
1		Бохир усны PVC хувданцар хоолой			
1		Бохир усны хувданцар хоолой φ50	354.0	0.17	у/м
2		Бохир усны хувданцар хоолой φ110	900.0	0.5	у/м
3		Тэгш гурвалсан 190° φ50x50	70	0.08	ш
4		Тэгш гурвалсан 190° φ100x100	209	0.37	ш
5		Тэгш гурвалсан 190° φ50x100	206	0.21	ш
6		Колено 190° φ50	351	0.05	ш
7		Колено 190° φ100	107	0.21	ш
8		Шлагсхан шлагса φ100	88	0.35	ш
9		Шувбар φ50x100	169		ш
10		Тагуу гурвалсан шлагсан жорлон /тэгш гурвалсан хамт/	107		ком
11		Мока 2 эргэлтэй сүфоны хамт	87		ком
12		Лонх хэвдэртэй ластмассан сүфонтой шлагсан шлагсгур	107		ком
13		Ванн, дуу сүфоны хамт	106		ком
14		Бэхлээ φ50	142		ш
15		Бэхлээ φ110	360		ш
16		Хоолой пенополиуретан дугаана φ100	61.0		у/м
17		Магадбу φ100	22		ш

Энэхүү зурга нь "БСМСО"ХХК-ийн ОЮУНБ ӨМЧ мун зохиогчийн эвдөөрөгчээр өөрчлөгдсөн болон шалгалт хийгдсэн.

ЭЗГ МАЯГИЙН ЗУРАГ
СЭЛБЭ ДЭЛД ТӨВИЙН БАРИЛГАЖИЛГЫН ТӨСӨЛ 9 ДАВХАР 87 АЙЛЫН ОРОН СҮҮЦНЭЙ БАРИЛГА

Бохир, борооны усны материалын түүвэр-1



Эр. захураг
Инженер
Л. Б. Ойрхон
М. Б. Ойрхон
Т. Ш. Ойрхон
Т. Ш. Ойрхон

Материалын нэр
Тоо, шур
Нэгж жин
Тайлбар

Хаяг: БЗД, 30-р хороо "БСМСО" ХХК-н байр
Утас: 7716193, 9916193, 9516339
И-мэйл: bscmo@mail.com info@bscsmo.mn

Хугацаа: 2024
Масштаб: М1
Эргүүлэн дугаар: ЦБҮ-7
Хугацаа: 35

Д/а	Госм, марк муш	Материалын нэр	Тоо, шур	Нэгж жин	Тайлбар
1	2	3	4	5	6

ЗООРИЙН ДАВХРЫН БОХИР ҮСНЭ МАТЕРИАЛЫН ТҮҮВЭР

1	Госм 3262-75	Цадрсан ган яндан φ50	8.0		у/м
2	Госм 3262-75	Цадрсан ган яндан φ100	10.0		у/м
3		Үл буцах клапан φ100	1		ш
4	УСТ 2047-74	Фланц φ100	4		ш
5	30ч 6 др	Харам φ100	1		ш
6	Марк-КР150-А1	Бохир усны өргөлтийн насос L=0.5м ³ /мин; H=7м; хөдөлгүүрийн чадал 0.3кВт	1		ш
7		Бохир усны нягн нөөцийн сав 0.85м ³ (V) 1000x1000x850(H)	1		ш
8		Ган омбо φ50	2		ш
9		Ган омбо φ100	4		ш
10	φ=50мм	Хоолойн нөхөн олцуурт ган дулаага φ50	8.0		у/м
11	φ=50мм	Хоолойн нөхөн олцуурт ган дулаага φ100	10.0		у/м

БОРООНЫ ҮСНЭ МАТЕРИАЛЫН ТҮҮВЭР

Д/а	Госм, марк муш	Материалын нэр	Тоо, шур	Нэгж жин	Тайлбар
1	2	3	4	5	6
Борооны усны цадрдсан ган хоолой					
1	Госм 3262-75	Цадрсан ган хоолой φ100	133.0	0.17	у/м
2		Омбо φ100	15		ш
3		Юулуур φ100	3		ш
4		Бэхлэгээ φ110	54		ш

Энэхүү зурга нь "БСМО"ХХК-ийн ОЮУНБ ӨМЧ мул зохилцоогүй зөвшөөрөгчээр өөрчлөх болон ашигласахаг хориглоно.

НЭГ МАЯГИЙН ЗУРАГ
СЭЛБЭ ДЭД ТӨВИЙН БАРИЛГАЖИЛТИЙН ТӨСӨЛ 9 ДАВХАР 87 АЙЛЫН ОРОН СУУЦНЫ БАРИЛГА
Бохир борооны усны материалын шүүвэр-2



Хаяг: БЗД, 30-р хороо "БСМО" ХХК-н байр
Утас: 716139, 9916139, 9510339
И-мэйл: bscmo@bnc.mn, info@bnc.mn

Б.Ормонжаргал
Б.Болор
Б.Ормонжаргал

МОНГОЛ УИХ
1-15
1-15

МОНГОЛ УИХ
1-15
1-15

Хугацаа: 2024	Масштаб: М1	ЭТ Шуфр: 55-16/2024	ТТ Шуфр:	Хугацаа: ЦБЗ-8	Хугацаа: 35
---------------	-------------	---------------------	----------	----------------	-------------

1	2	3	4	5	6	7	8	9	10	11	12
---	---	---	---	---	---	---	---	---	----	----	----

А	Б	В	С	Д	Е	Г	Н
---	---	---	---	---	---	---	---

ЗООРИЙН ДАВХАРЫН ХҮЙТЭН, ХАЛЧУН, ЭРЭЛТ, ГАЛЫН УСНЫ ШҮГАМЫН БАЙГУУЛАЛТ М1:150

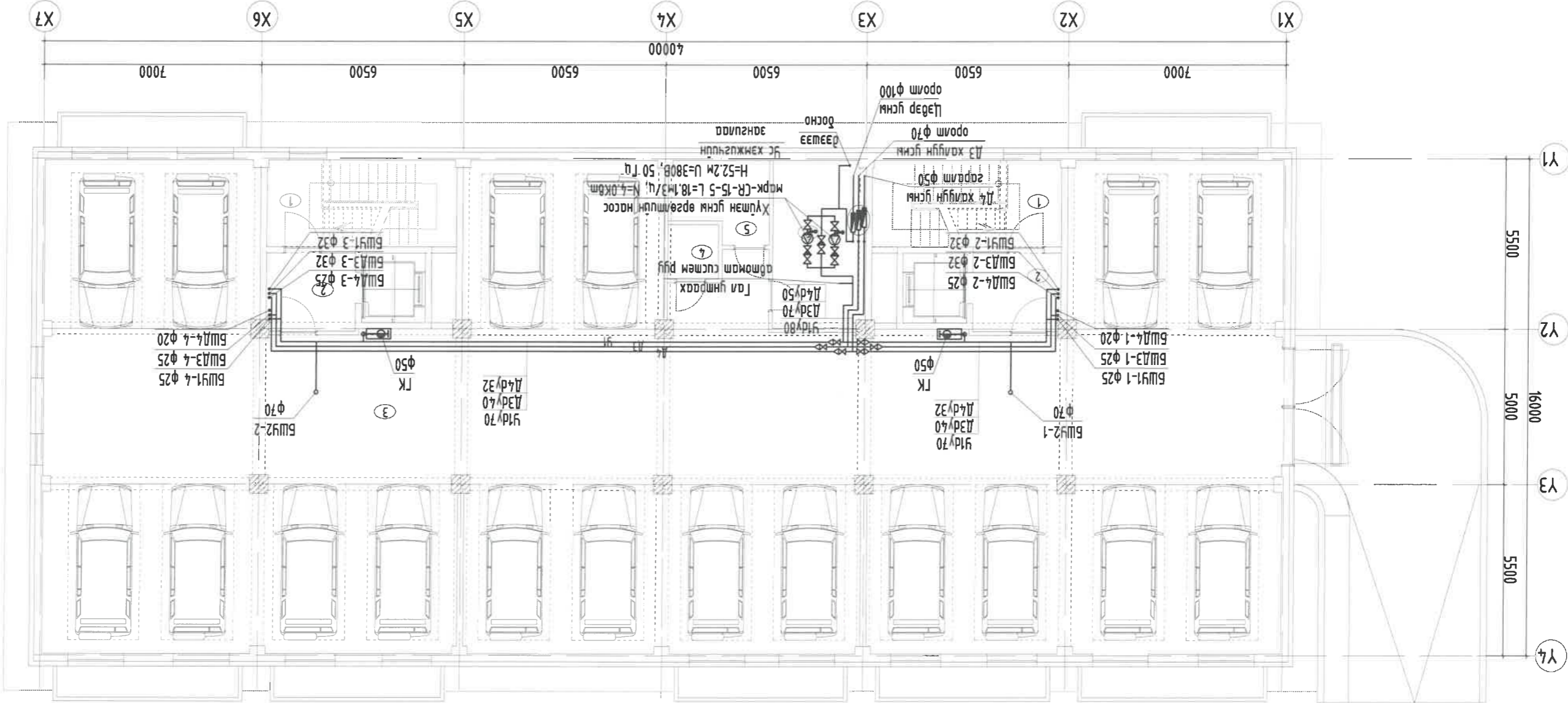

Энхлүү зураг нь "БСМСО"ХХК-ийн ОЮУЧНЫ ӨМЧ ИМЧ-ийн зохицуулсан зөвшөөрөгдсөн өөрчлөх болон шинэчлэх ажлын баримт зургийн хэсэг юм.

ХА	ХТ, ДТ	ХА	ХТ, ДТ
БА	Б.Наранхүү	БА	Б.Наранхүү
ББ	Б.Ганзориг	ББ	Б.Ганзориг
ХАС	Б.Олонгол-1	ХАС	Б.Олонгол-1
ХД	Б.Доржпүрэв	ХД	Б.Доржпүрэв
ЭВШӨӨРӨЛЦӨН Хаяг: БЗД, 30-р хороо "БСМСО" ХХК-н байр Утас: 7781619, 9916169, 95103339 И-мэйл: bshoo@bshoo.com info@bshoo.com БҮЭБСН-ийн		Шалгарсан Лүүцмэгсэсэн Инженер Б.Олонгол Б.Олонгол Б.Олонгол Б.Олонгол	
НЭГ МАЯГИЙН ЗУРАГ СЭ/БЭ ДЭЛ ТӨВИЙН БАРИЛГАЖИЛГЭЙН ТӨСӨЛ 9 ДАВХАР 87 АЙЛЫН ОРОН СУУЦНЫ БАРИЛГА ЗООРИЙН ДАВХАРЫН ХҮЙТЭН, ХАЛЧУН, ЭРЭЛТ, ГАЛЫН УСНЫ ШҮГАМЫН БАЙГУУЛАЛТ		ET Шуфр: ББ-16/2024 Масштаб: М1:150 Огноо: 2024	
ТТ Шуфр:		ЦБГ-9 Хугацаа:	

Д.	Өрөөний нэр	Талбай /м²/
1	Зорчин давхар	573,2800
2	Шатны хонгил х2	17,64
3	Хонгил х2	6,93
4	Холбооны өрөө	2,88
5	Цахилгааны өрөө	7,61
6	Цахилгааны өрөө	15,69

А В С Д Е Г Н

А Б В Г Д Е Г Н

1 2 3 4 5 6 7 8 9 10 11 12

ЗООРИЙН ДАВХРЫН ГАЛ УНТРААХ СПРИНКЛЕРИЙН УСНЫ ШҮГАМЫН БАЙГУУЛАЛТ М:1:50

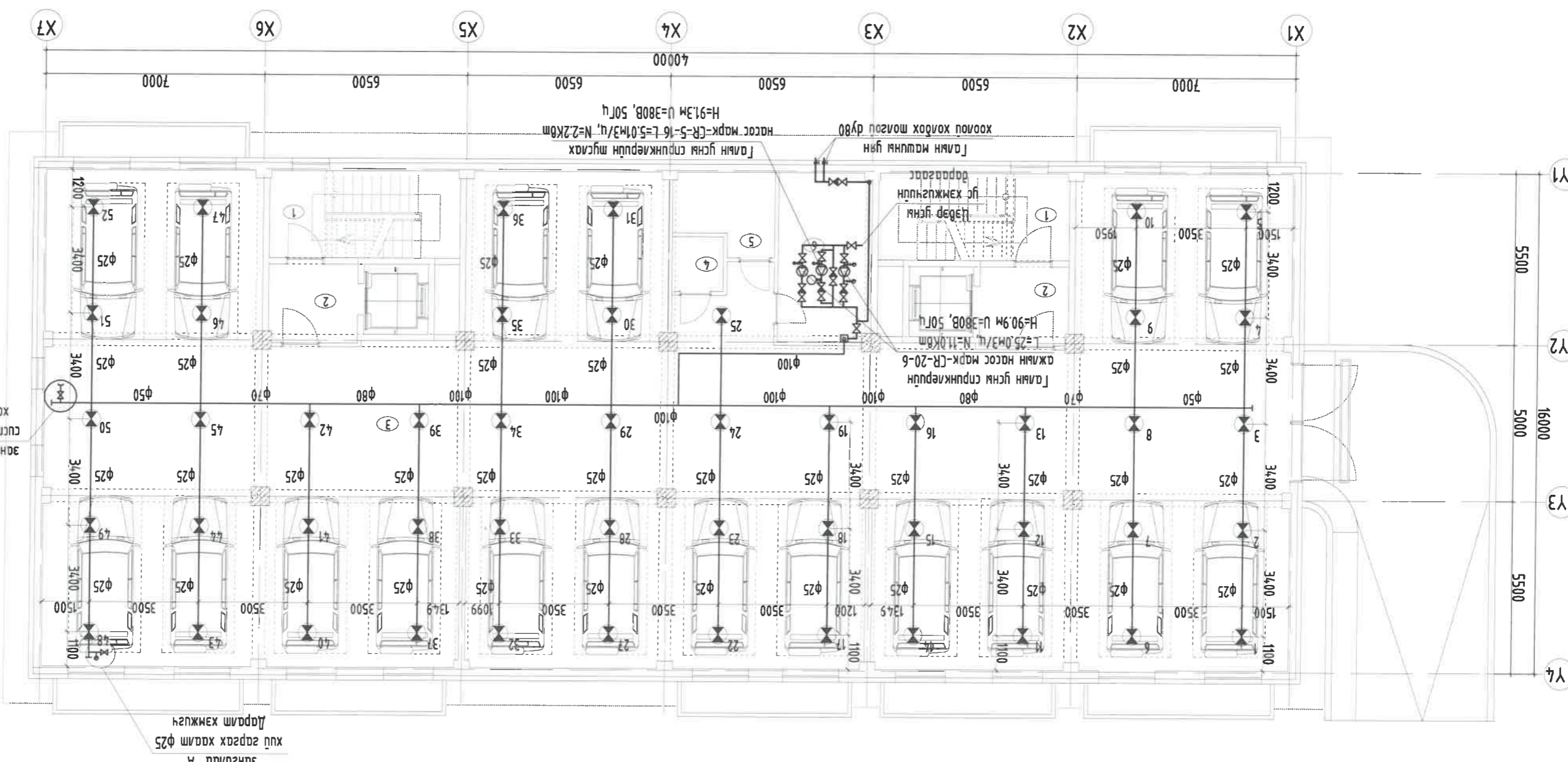

Тайлбар	Тайлбар	Тайлбар
1 Шатны хонгил х2	2 Хонгил х2	3 Дугаар зогсоол
4 Өрөөний нэр	582.0500	582.0500
М ² /	17.05	7.19
Табал	557.81	

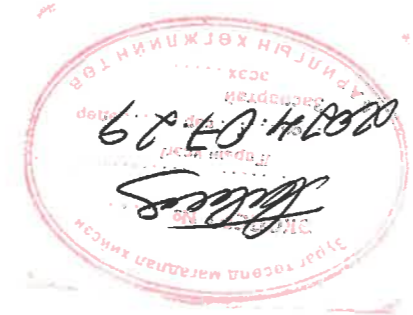

BA	Д.Наранхүү	ЭЗВШӨӨРӨЛЦӨН
B5	Б.Анзор	
XAC	Б.Олонгол	
X1, AT	Б.Эрдэнэчимэг	
X1, AT	Н.Пүрэвжаргал	
8	Хяналт: 30-р хороо "БСЦМО" ХХК-н байр Утас: 771613, 991619, 9510333. Бүтээгч: БСЦМО	
9	Инженер	
10	ЭТ Шуфр: Б.Сүхбаатар	
11	Масштаб: М: 150	
12	Хугацаа: 2024	

Энхлүү зургаг нь "БСЦМО" ХХК-ийн ОЮУНБ ӨМЧ гал унтраах зөвшөөрөлгүйгээр өөрчлөх болон шилжих хоргууно.

ЭНГ МАЯГИЙН ЗУРАГ
СЭЛБЭ ДЭЛ ТӨВИЙН БАРИЛГАЖИЛГЫН ТӨСӨЛ 9 ДАВХАР 87 АЙЛЫН ОРОН СҮҮЦНИЙ БАРИЛА
ЗООРИЙН ДАВХРЫН ГАЛ УНТРААХ СПРИНКЛЕРИЙН УСНЫ ШҮГАМЫН БАЙГУУЛАЛТ

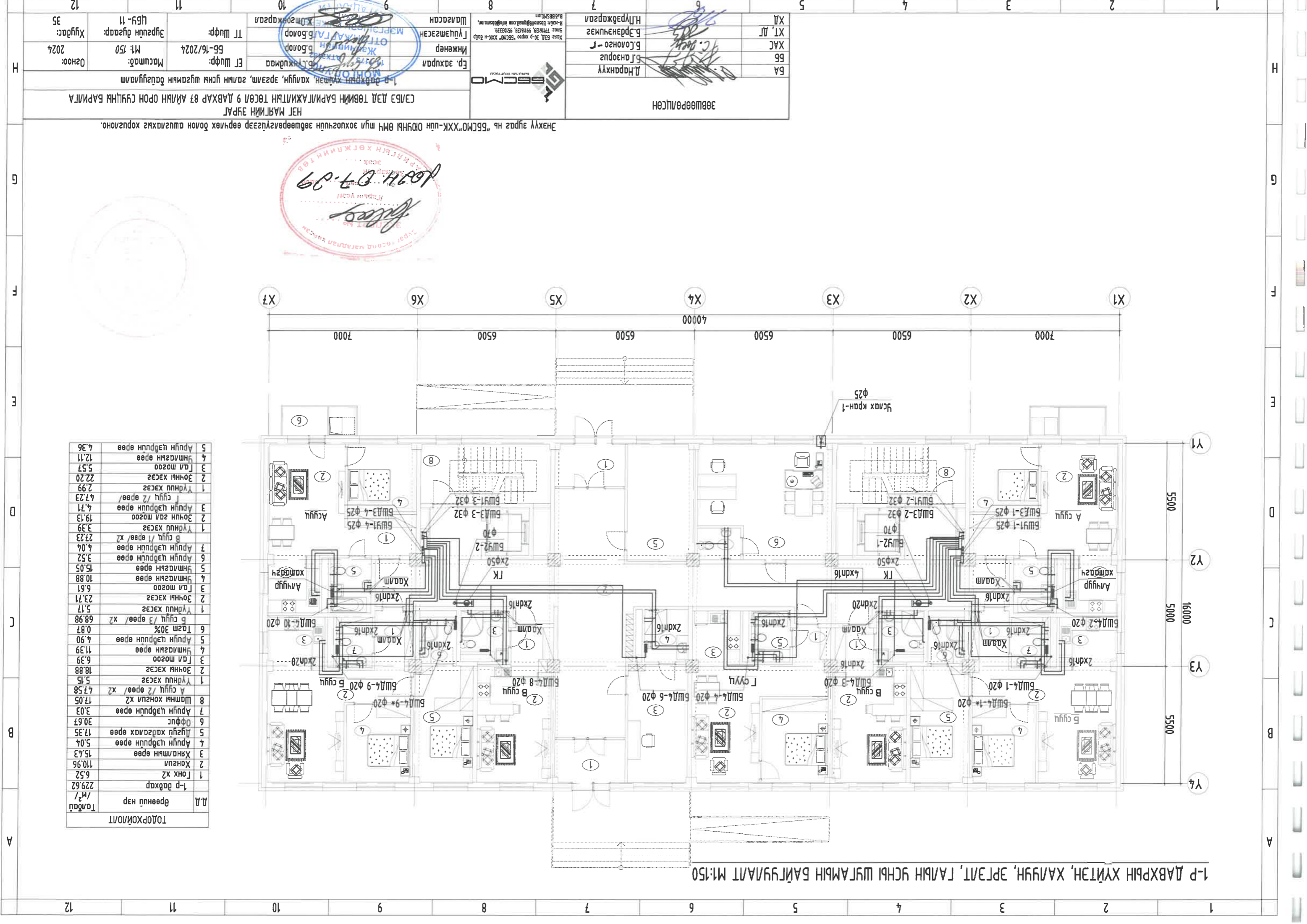

ТОДОРХОЙЛОЛТ

Талбар	Өрөөний нэр	/м ²
1	1-р давхар	229.62
2	Хонги	110.96
3	Хяналтын өрөө	15.43
4	Арвун чэдрүүн өрөө	5.04
5	Лигуу хадгалалт өрөө	17.35
6	Оффис	30.67
7	Арвун чэдрүүн өрөө	3.03
8	Шаман хонги х2	17.05
	А сүүл /2 өрөө/ х2	47.58
1	Үндүү хэсэг	5.15
2	Зочны хэсэг	18.88
3	Тал могоо	6.39
4	Финлагын өрөө	11.39
5	Арвун чэдрүүн өрөө	4.90
6	Tasm 30%	0.87
7	Арвун чэдрүүн өрөө	68.98
1	Үндүү хэсэг	5.17
2	Зочны хэсэг	23.71
3	Тал могоо	6.61
4	Финлагын өрөө	10.88
5	Финлагын өрөө	15.05
6	Арвун чэдрүүн өрөө	3.52
7	Арвун чэдрүүн өрөө	4.04
1	Үндүү хэсэг	27.23
1	Үндүү хэсэг	3.39
2	Зочны тал могоо	19.13
3	Арвун чэдрүүн өрөө	4.71
1	Үндүү хэсэг	47.23
2	Зочны хэсэг	2.99
1	Үндүү хэсэг	22.20
2	Тал могоо	5.57
4	Финлагын өрөө	12.11
5	Арвун чэдрүүн өрөө	4.36



ЭБШӨӨРӨЛСӨН

BA	Д.Наранхүү	Эр. захирал	Б.Цэцэгдэвч	Б.Болор	Инженер	Хяал. 30-р хороо "БСМО" ХХК-н дарга	Хяал. 30-р хороо "БСМО" ХХК-н дарга	Хяал. 30-р хороо "БСМО" ХХК-н дарга
BB	Б.Цэцэгдэвч	Инженер	Б.Болор	Б.Болор	Инженер	Хяал. 30-р хороо "БСМО" ХХК-н дарга	Хяал. 30-р хороо "БСМО" ХХК-н дарга	Хяал. 30-р хороо "БСМО" ХХК-н дарга
XAC	Б.Цэцэгдэвч	Инженер	Б.Болор	Б.Болор	Инженер	Хяал. 30-р хороо "БСМО" ХХК-н дарга	Хяал. 30-р хороо "БСМО" ХХК-н дарга	Хяал. 30-р хороо "БСМО" ХХК-н дарга
XAD	Д.Наранхүү	Эр. захирал	Б.Цэцэгдэвч	Б.Болор	Инженер	Хяал. 30-р хороо "БСМО" ХХК-н дарга	Хяал. 30-р хороо "БСМО" ХХК-н дарга	Хяал. 30-р хороо "БСМО" ХХК-н дарга

1-р давхарын хүйтэн, халуун, эргэлт, галамь усны шугамын байгуулалт

ЭНГ МАРГИЙН ЗУРАГ

ЭНЭБ ДЭД ТӨВИЙН БАРИЛГАЖИЛГЫН ТӨСӨЛ 9 ДАВХАР 87 АЙЛЫН ОРОН СҮҮЦНЬ БАРИЛА

Хөдөлгөөнт зургын зураг нь "БСМО" ХХК-ийн өмчлүүр үйлдвэрлэгдсэн өөрөө хөдөлгөөнт зургын зураг юм.

2-р ДАВХРЫН ХҮЙТЭН, ХАЛУУН, ЭРЭЛТ, ГАЛЫН УСНЫ ШҮГАМЫН БАЙГУУЛАЛТ М1:150

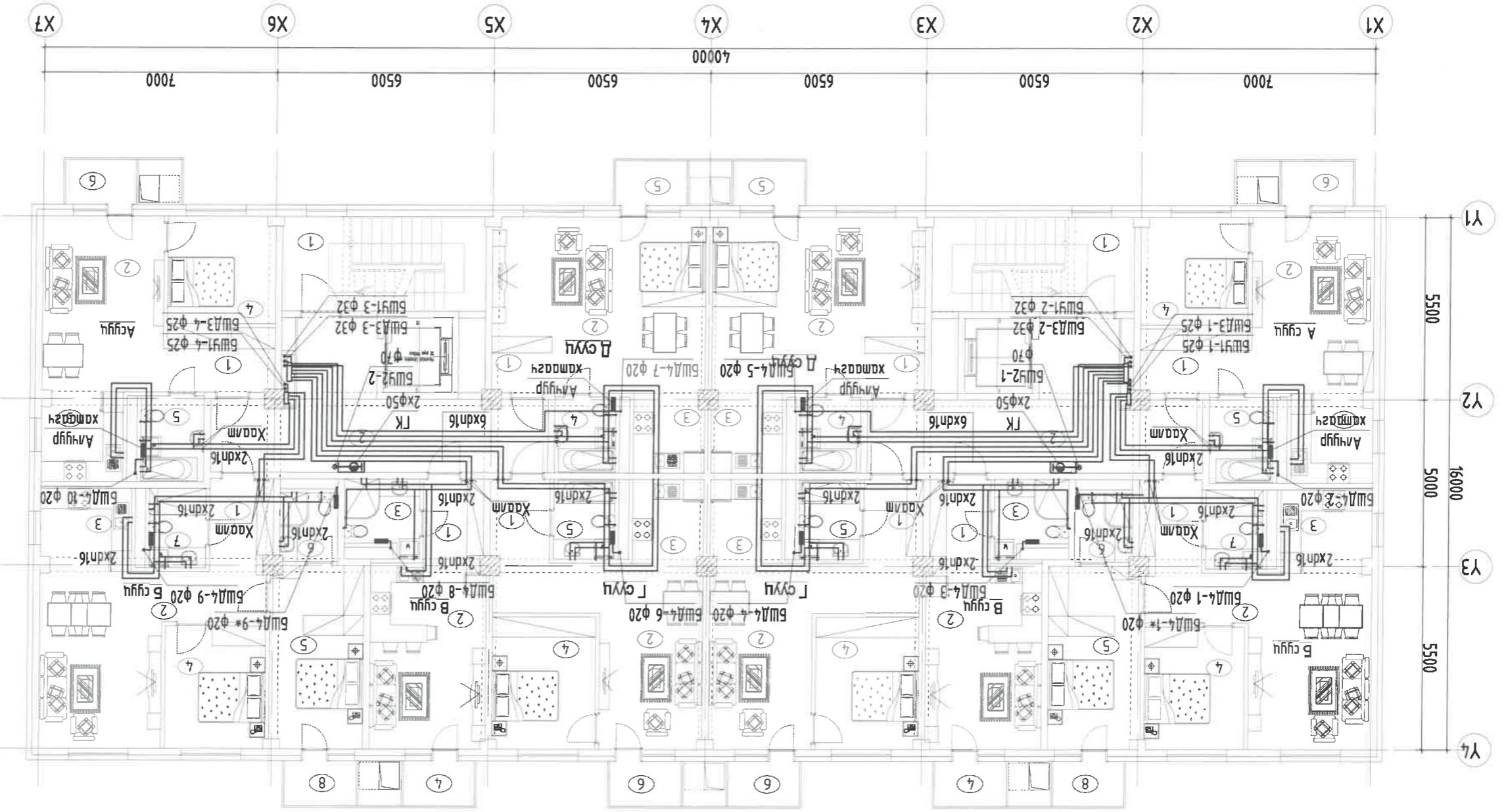

ТОРЛОХИЙЛЫГ	
А.А	Өрөөний нэр
1	2-р давхар хэсэг
2	Хонги хэсэг
3	Тал могоо
4	Үнэмлэгийн өрөө
5	Арвун чэдрүүн өрөө
6	Тасм 30%
7	Асгуу / 1 өрөө / х2
8	Тасм 30%
9	Асгуу / 3 өрөө / х2
10	1 Үрнүү хэсэг
11	2 Зочны хэсэг
12	3 Тал могоо
13	4 Үнэмлэгийн өрөө
14	5 Арвун чэдрүүн өрөө
15	6 Тасм 30%
16	7 Асгуу / 2 өрөө / х2
17	8 Тасм 30%
18	9 Асгуу / 1 өрөө / х2
19	10 1 Үрнүү хэсэг
20	11 2 Зочны хэсэг
21	12 3 Тал могоо
22	13 4 Үнэмлэгийн өрөө
23	14 5 Арвун чэдрүүн өрөө
24	15 6 Тасм 30%
25	16 7 Асгуу / 1 өрөө / х2
26	17 8 Тасм 30%
27	18 9 Асгуу / 2 өрөө / х2
28	19 10 1 Үрнүү хэсэг
29	20 11 2 Зочны хэсэг
30	21 12 3 Тал могоо
31	22 13 4 Үнэмлэгийн өрөө
32	23 14 5 Арвун чэдрүүн өрөө
33	24 15 6 Тасм 30%
34	25 16 7 Асгуу / 1 өрөө / х2
35	26 17 8 Тасм 30%
36	27 18 9 Асгуу / 2 өрөө / х2
37	28 19 10 1 Үрнүү хэсэг
38	29 20 2 Зочны хэсэг
39	30 21 3 Тал могоо
40	31 22 4 Үнэмлэгийн өрөө
41	32 23 5 Арвун чэдрүүн өрөө
42	33 24 6 Тасм 30%
43	34 25 7 Асгуу / 1 өрөө / х2
44	35 26 8 Тасм 30%
45	36 27 9 Асгуу / 2 өрөө / х2
46	37 28 10 1 Үрнүү хэсэг
47	38 29 2 Зочны хэсэг
48	39 30 3 Тал могоо
49	40 31 4 Үнэмлэгийн өрөө
50	41 32 5 Арвун чэдрүүн өрөө
51	42 33 6 Тасм 30%
52	43 34 7 Асгуу / 1 өрөө / х2
53	44 35 8 Тасм 30%
54	45 36 9 Асгуу / 2 өрөө / х2
55	46 37 10 1 Үрнүү хэсэг
56	47 38 2 Зочны хэсэг
57	48 39 3 Тал могоо
58	49 40 4 Үнэмлэгийн өрөө
59	50 41 5 Арвун чэдрүүн өрөө
60	51 42 6 Тасм 30%
61	52 43 7 Асгуу / 1 өрөө / х2
62	53 44 8 Тасм 30%
63	54 45 9 Асгуу / 2 өрөө / х2
64	55 46 10 1 Үрнүү хэсэг
65	56 47 2 Зочны хэсэг
66	57 48 3 Тал могоо
67	58 49 4 Үнэмлэгийн өрөө
68	59 50 5 Арвун чэдрүүн өрөө
69	60 51 6 Тасм 30%
70	61 52 7 Асгуу / 1 өрөө / х2
71	62 53 8 Тасм 30%
72	63 54 9 Асгуу / 2 өрөө / х2
73	64 55 10 1 Үрнүү хэсэг
74	65 56 2 Зочны хэсэг
75	66 57 3 Тал могоо
76	67 58 4 Үнэмлэгийн өрөө
77	68 59 5 Арвун чэдрүүн өрөө
78	69 60 6 Тасм 30%
79	70 61 7 Асгуу / 1 өрөө / х2
80	71 62 8 Тасм 30%
81	72 63 9 Асгуу / 2 өрөө / х2
82	73 64 10 1 Үрнүү хэсэг
83	74 65 2 Зочны хэсэг
84	75 66 3 Тал могоо
85	76 67 4 Үнэмлэгийн өрөө
86	77 68 5 Арвун чэдрүүн өрөө
87	78 69 6 Тасм 30%
88	79 70 7 Асгуу / 1 өрөө / х2
89	80 71 8 Тасм 30%
90	81 72 9 Асгуу / 2 өрөө / х2
91	82 73 10 1 Үрнүү хэсэг
92	83 74 2 Зочны хэсэг
93	84 75 3 Тал могоо
94	85 76 4 Үнэмлэгийн өрөө
95	86 77 5 Арвун чэдрүүн өрөө
96	87 78 6 Тасм 30%
97	88 79 7 Асгуу / 1 өрөө / х2
98	89 80 8 Тасм 30%
99	90 81 9 Асгуу / 2 өрөө / х2
100	91 82 10 1 Үрнүү хэсэг

ЭВШӨӨРӨЛСӨН

ХАА: БЭЛ, 30-р хороо "БСМО" ХХК-н даар
 Утас: 771619, 991619, 9516339.
 И-мэйл: bsh@bsh.mn, info@bsh.mn.
 БЭБСМО-н

Д.Наранхүү
 Б.Ланзурз
 Б.Олонгол-Т
 Б.Зоренгичээг
 Н.Пүрэвжаргал

Эр. захирал
 Инженер
 Б.Олонгол
 Б.Олонгол
 Б.Олонгол

Шалгарсан
 Гүйцэтгэсэн
 Х.Олонжаргал

ТТ Шуфр: ББ-16/2024
 Машинд: М1:150
 Зургийн дугаар: ПБ-12
 Хугацаа: 2024

ЭНГ МААГИЙН ЭРЭЛТ
 СЭБЭ ДЭД ТӨВИЙН БАРИЛГАЖИЛГЭН ТӨСӨЛ 9 ДАВХАР 87 АЙЛЫН ОРОН СУУЦНЫ БАРИЛГА
 2-р давхрын хүйтэн, халуун, эрэлт, галын усны шугамын байгуулалт

Хяналт зурсагч нь "БСМО" ХХК-ийн ОЮУНЫ ӨМЧ ИЛЭЭХЭЙГЭЙН ЭВШӨӨРӨЛСӨН ӨРХӨХ ӨНӨН ШИШЭЛЭХИЙГ ХОРОГЛОНО.

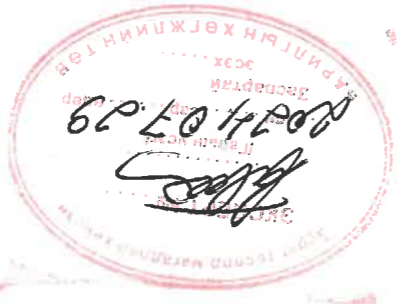

3-8-Р ДАВХРЫН ХҮЙТЭН, ХАЛУУН, ЭРГЭЛТ, ГАРЫН УСНЫ ШУГАМЫН БАЙГУУЛАЛТ М1:150

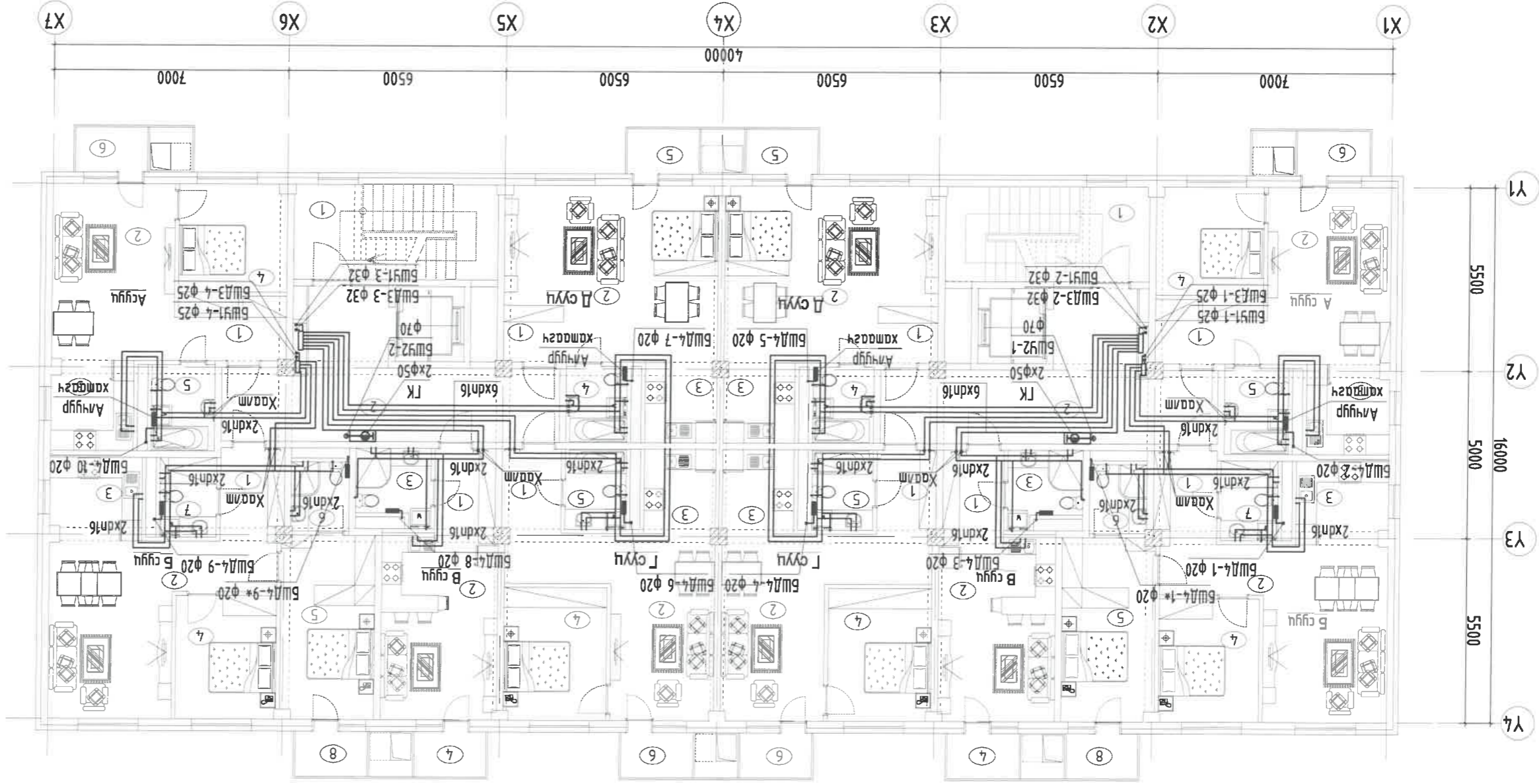

ТАВРИЙН ХАЛГАВАГА		
Тайлбар	Хэмжээ	Тайлбар
1	45.09	5-9-р давхар хэсэг
2	27.74	Хоньны хэсэг
3	48.30	А сүүл / 2 өрөө / х2
4	5.17	1 үлдүүл хэсэг
5	19.32	2 зочны хэсэг
6	6.50	3 тал могоо
7	11.54	4 шилдэг өрөө
8	4.90	5 ардун чөдүүл өрөө
9	0.87	6 тасм 30%
10	70.74	Б сүүл / 3 өрөө / х2
11	5.20	1 үлдүүл хэсэг
12	24.16	2 зочны хэсэг
13	6.71	3 тал могоо
14	11.02	4 шилдэг өрөө
15	15.21	5 ардун чөдүүл өрөө
16	3.53	6 ардун чөдүүл өрөө
17	4.04	7 тасм 30%
18	0.87	8 тасм 30%
19	29.45	Б сүүл / 1 өрөө / х2
20	4.55	1 үлдүүл хэсэг
21	19.32	2 зочны гаг могоо
22	4.71	3 ардун чөдүүл өрөө
23	0.87	4 тасм 30%
24	49.13	Г сүүл / 2 өрөө / х2
25	4.74	1 үлдүүл хэсэг
26	21.91	2 зочны хэсэг
27	5.36	3 тал могоо
28	12.19	4 шилдэг өрөө
29	4.36	5 ардун чөдүүл өрөө
30	0.87	6 тасм 30%
31	43.84	Г сүүл / 1 өрөө / х2
32	3.04	1 үлдүүл хэсэг
33	30.73	2 зочны хэсэг
34	5.06	3 тал могоо
35	7.14	4 ардун чөдүүл өрөө
36	0.87	5 тасм 30%



Энэхүү зураг нь "ББСМО"ХХК-ийн ЮУНЦЫ ОМЧ МУХ ЗОХИОНЗООХИЙН ЗӨВШӨӨРӨЛГҮЭЭР ӨӨРЧӨХ БОЛОН АШИГЛАХАЙ ХОРУУЛАГНА.

ЭЗВӨШӨӨРӨЛГӨН

Хаяг: 631, 32-р хороо "ББСМО" ХХК-ийн байр
 Утас: 771639, 9911639, 9510329
 Email: bbsmo@bbsmo.com.mn, info@bbsmo.mn

БББС/ОМЧ

Харгал: Д.Наранхуу
 Б.Ганзориг
 Б.Олонзо-Т
 Б.Эрдэнэчимэг
 Н.Лүрэмжаргал

Харгал: Э.Захариа
 Инженер
 Лүцэмсэгэн
 Шагсадан

ЭТ Шуфр: Б.Лүндмаа
 Б.Болор
 Б.Болор

ЭТ Шуфр: Б.Лүндмаа
 Б.Болор
 Б.Болор

Масштаб: М1:150
 Огноо: 2024

Хүндэс: 35

9-р ДАВХРЫН ХҮЙТЭН, ХАЛУУН, ЭРГЭЛТ, ГАРЫН УСНЫ ШУГАРЫН БАЙГУУЛАЛТ М1:150

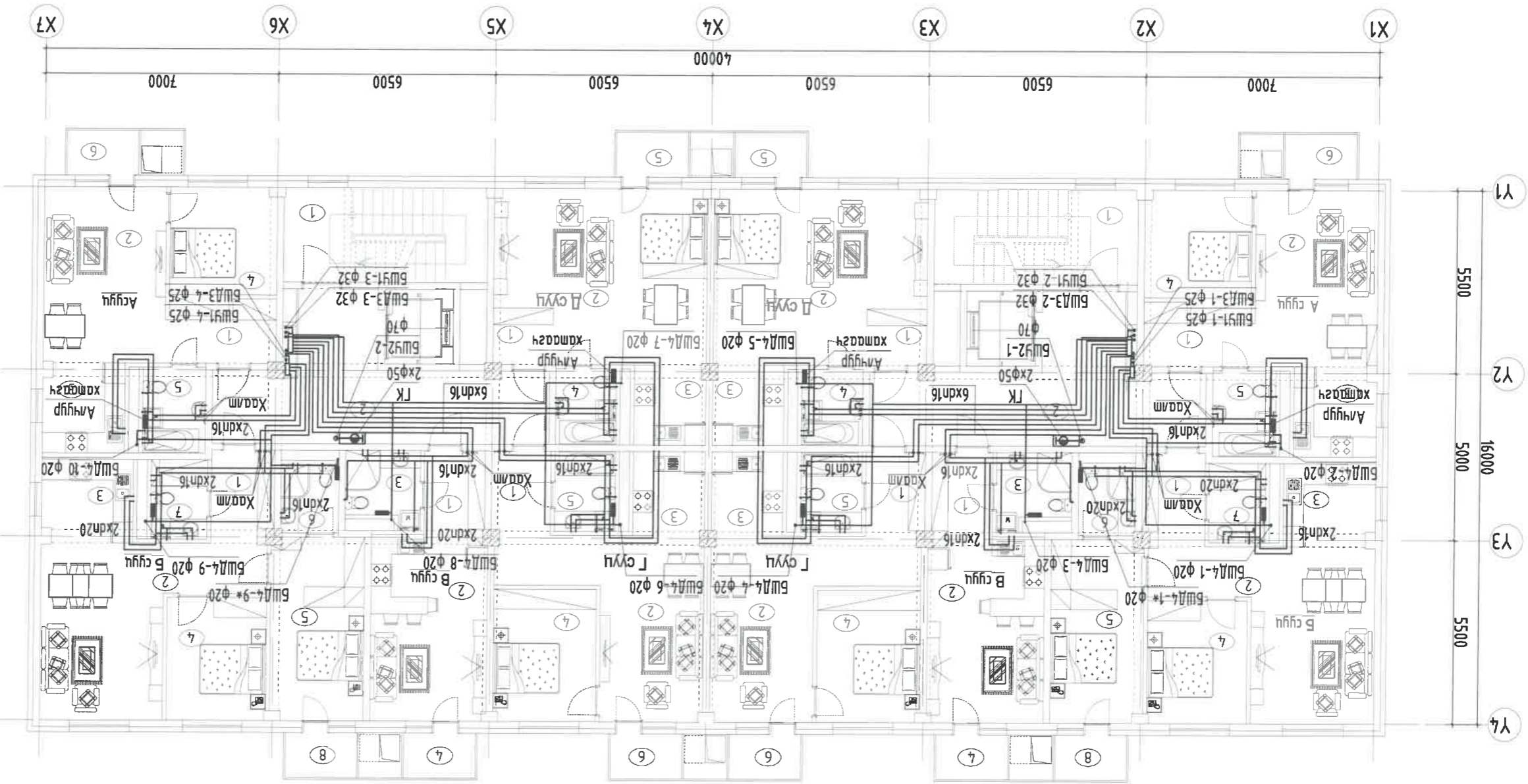

Тайлбар	М/2	Урсгал
Д.А. Ерөнхий нар	45.09	1
Шатны хонгиу х2	17.35	2
Хонгиу х2	27.74	2
А чуул /2 өрөө/ х2	48.30	2
1 Үрднүү хэсэг	5.17	1
2 Зочны хэсэг	19.32	2
3 Гал могоо	6.50	3
4 Үймдэгийн өрөө	11.54	4
5 Арвин гэдэрдүн өрөө	7.90	5
6 Тэгш 30%	0.87	6
Б чуул /3 өрөө/ х2	70.74	1
1 Үрднүү хэсэг	5.20	1
2 30чны хэсэг	24.16	2
3 Гал могоо	6.71	3
4 Үймдэгийн өрөө	11.02	4
5 Арвин гэдэрдүн өрөө	15.21	5
6 Арвин гэдэрдүн өрөө	3.53	6
7 Арвин гэдэрдүн өрөө	4.04	7
8 Тэгш 30%	0.87	8
Б чуул /1 өрөө/ х2	29.45	1
1 Үрднүү хэсэг	4.55	1
2 Зочны гал могоо	19.32	2
3 Арвин гэдэрдүн өрөө	4.71	3
4 Тэгш 30%	0.87	4
А чуул /2 өрөө/ х2	49.13	1
1 Үрднүү хэсэг	4.44	1
2 Зочны хэсэг	21.91	2
3 Гал могоо	5.36	3
4 Үймдэгийн өрөө	12.19	4
5 Арвин гэдэрдүн өрөө	4.36	5
6 Тэгш 30%	0.87	6
А чуул /1 өрөө/ х2	43.84	1
1 Үрднүү хэсэг	3.04	1
2 Зочны хэсэг	30.73	2
3 Гал могоо	5.06	3
4 Арвин гэдэрдүн өрөө	4.14	4
5 Тэгш 30%	0.87	5



Энэхүү зураг "БСМО" ХХК-ийн ОЮУНЫ ӨМЧ ИЧЭХ ЗОХИОНД АЖИЛАХ АЖИЛТНЫ ТӨСӨЛ 9 ДАВХАР ӨТ АЙЛЫН ОРОН СУУЦНЫ БАРИЛА

BA	Д.Харанхуу		Хаяг: Баян-Өлгий хороо "БСМО" ХХК-ийн байр Утас: 771633, 991625, 9516339 Мэйк: bsmo@bnet.mn, info@bnet.mn, bsmo.mn	БСМО
B5	Б.Ганзориг		Инженер	Б.Ганзориг
ХАС	Б.Олонгол-Т		Т.Шуур	Б.Олонгол
X1, X1, X1	Б.Зоренянчигээ	Т.Шуур	Б.Олонгол	Т.Шуур
Х1, X1	Н.Лүрэгжавсгал	Т.Шуур	Б.Олонгол	Т.Шуур

ЭОРИЙН ДАВХРЫН БОХИР ҮС ЗАЙЛУУЛАХ ШҮГАМЫН БАЙГУУЛАЛТ М1:150

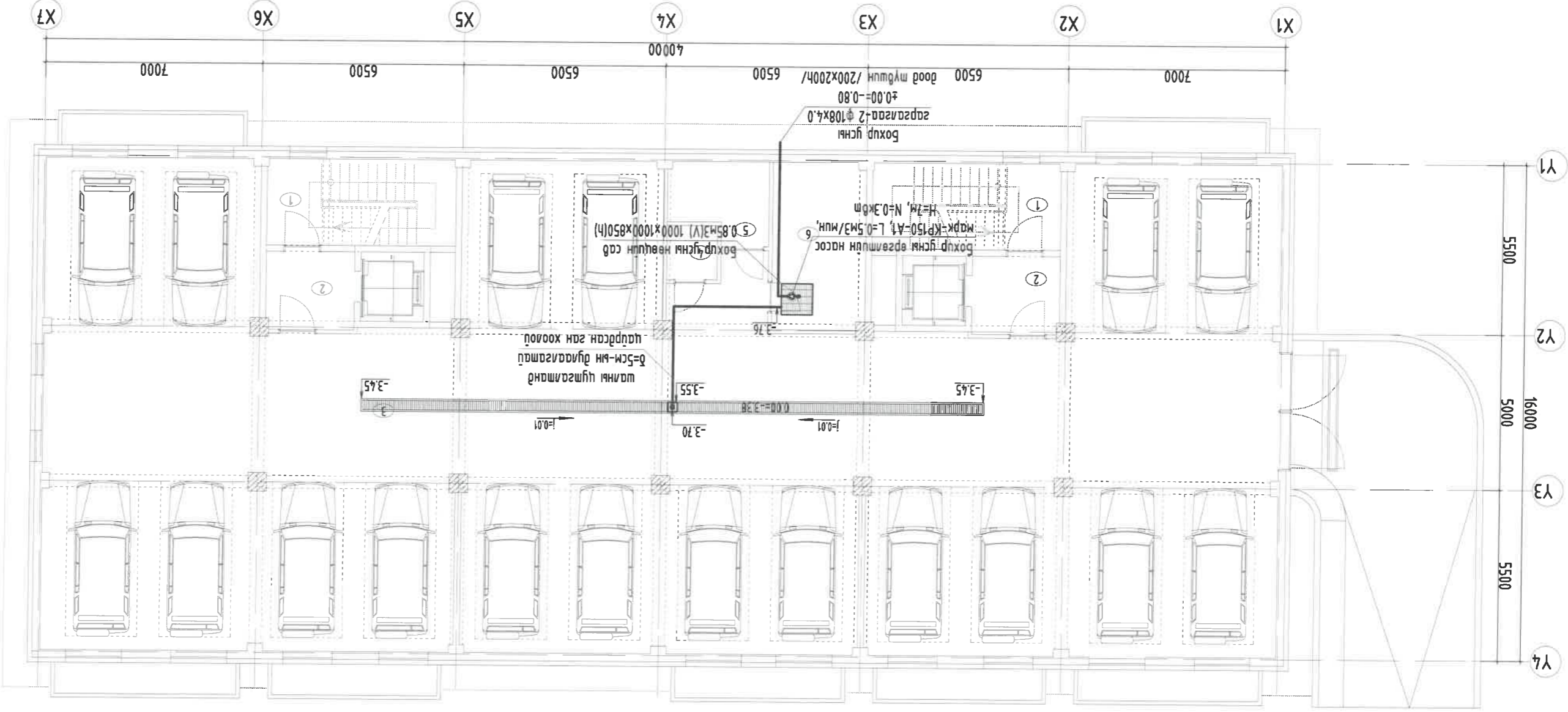

Тодруулгалт	
А.1	Бөөний нэр
А.2	Талбай /м ² /
А.3	Зоруйн дөхөр
Б.1	Шалны хонгио х2
Б.2	Хонгио х2
Б.3	Дулаан зогсоол
	557.81

Энэхүү зураг нь "ББСМО" ХХК-ийн ЮУНХЫ ӨМЧ мүү зохиогчийн эвдөөрөлгүүдээр өөрчлөх болон ашиглахыг хориглоно.

НЭГ МАЯГИЙН ЭВРАГ
СЭБЭ ДЭД ТӨВИЙН БАРИЛГАЖИЛГЭЙН ТӨСӨЛ 9 ДАВХАР 87 АЙЛЫН ОРОН СУЙЦНЫ БАРИЛГА
ЭӨРӨЙН ДӨХӨР ӨӨХӨР ИС ЗАЙЛУУЛАХ ШҮГАМЫН ДАДГУУЛАМ

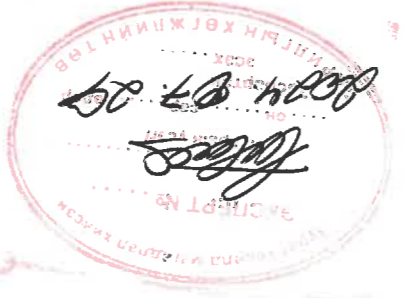

ХА	Д.Наранхүү	Эвдөөрөлгөө
БА	Б.Анзориг	
ХАС	Б.Олонзо - Г	
ХТ, ДТ	Б.рдэнэчимэгэ	
ХД	Н.Лүрбэжаргал	
8	Б.Анжидма	Инженер
9	Б.Болор	Инженер
10	Б.Олонзоргал	Инженер
11	Б.Болор	Инженер
12	Б.Олонзоргал	Инженер

ЗООРИЙН ДАВХАРЫН БОХИР, БОРООНЫ УСНЫ ШЯГАМЫН БАЙГУУЛАЛТ М1:150

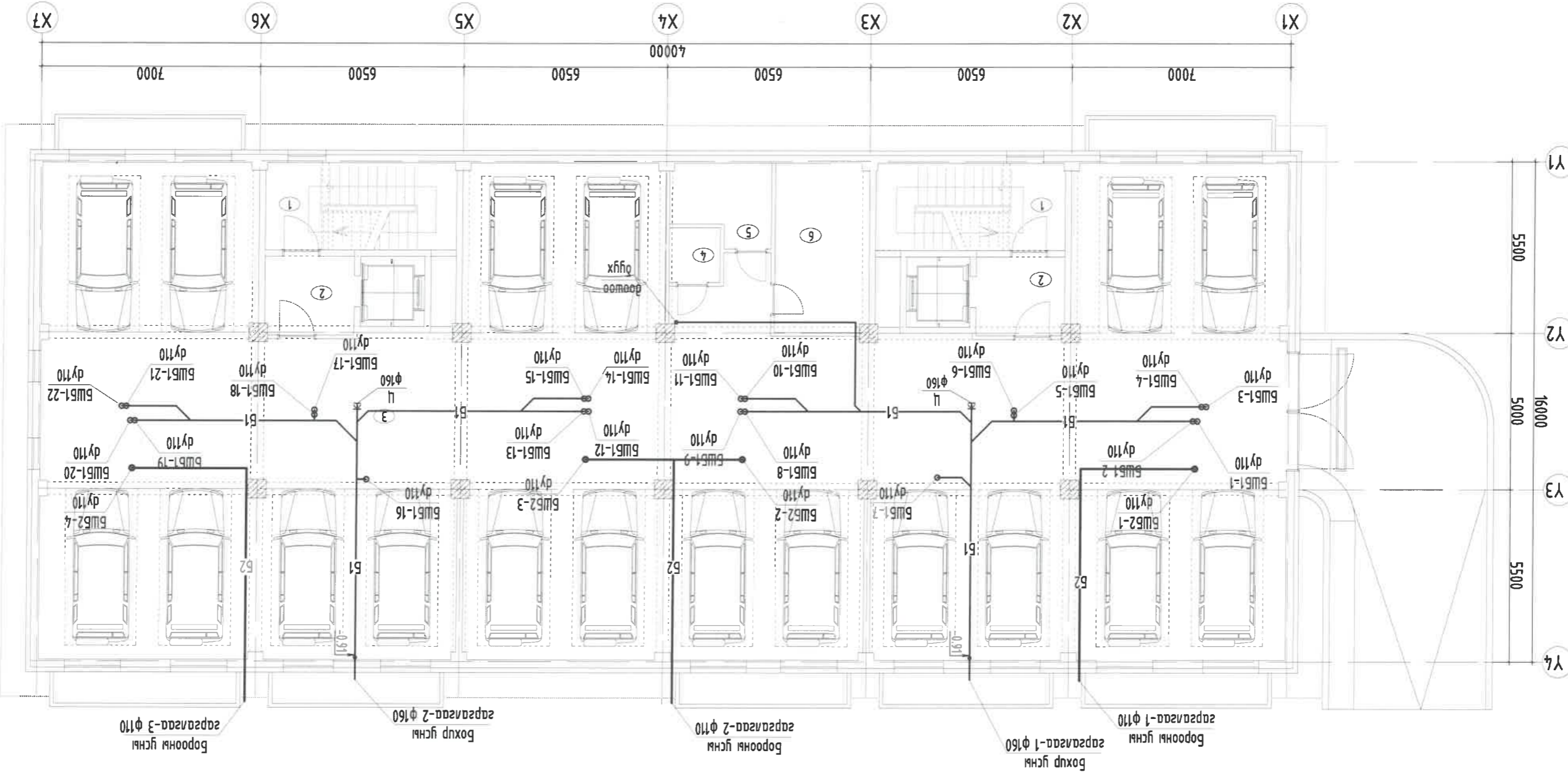

Д.А	Өрөөний нэр	Талбай /м²/	Зориулалт	Өрөөний нэр	Талбай /м²/
1	Шатны хонгиол	17.05	Шатны хонгиол	2	Хонгиол
2	Хонгиол	7.19	Хонгиол	3	Дулаан зогсоол
Д.А	Өрөөний нэр	Талбай /м²/	Зориулалт	Өрөөний нэр	Талбай /м²/
582.0500	Зориулалт	582.0500	Зориулалт	582.0500	582.0500
557.81	Талбай	557.81	Талбай	557.81	557.81



BA	Д.Наранхуу	Хяалт	ХТ, ДТ	ХТ
BB	Б.Амарзүг	Б.Доржпүрэв	ХАС	ХТ
BC	Б.Солонго-Т	Б.Доржпүрэв	ХАС	ХТ
BD	Б.Амарзүг	Б.Доржпүрэв	ХАС	ХТ
BE	Б.Амарзүг	Б.Доржпүрэв	ХАС	ХТ
BF	Б.Амарзүг	Б.Доржпүрэв	ХАС	ХТ
BG	Б.Амарзүг	Б.Доржпүрэв	ХАС	ХТ
BH	Б.Амарзүг	Б.Доржпүрэв	ХАС	ХТ
BI	Б.Амарзүг	Б.Доржпүрэв	ХАС	ХТ
BJ	Б.Амарзүг	Б.Доржпүрэв	ХАС	ХТ
BK	Б.Амарзүг	Б.Доржпүрэв	ХАС	ХТ
BL	Б.Амарзүг	Б.Доржпүрэв	ХАС	ХТ
BM	Б.Амарзүг	Б.Доржпүрэв	ХАС	ХТ
BN	Б.Амарзүг	Б.Доржпүрэв	ХАС	ХТ
BO	Б.Амарзүг	Б.Доржпүрэв	ХАС	ХТ
BP	Б.Амарзүг	Б.Доржпүрэв	ХАС	ХТ
BQ	Б.Амарзүг	Б.Доржпүрэв	ХАС	ХТ
BR	Б.Амарзүг	Б.Доржпүрэв	ХАС	ХТ
BS	Б.Амарзүг	Б.Доржпүрэв	ХАС	ХТ
BT	Б.Амарзүг	Б.Доржпүрэв	ХАС	ХТ
BU	Б.Амарзүг	Б.Доржпүрэв	ХАС	ХТ
BV	Б.Амарзүг	Б.Доржпүрэв	ХАС	ХТ
BW	Б.Амарзүг	Б.Доржпүрэв	ХАС	ХТ
BX	Б.Амарзүг	Б.Доржпүрэв	ХАС	ХТ
BY	Б.Амарзүг	Б.Доржпүрэв	ХАС	ХТ
BZ	Б.Амарзүг	Б.Доржпүрэв	ХАС	ХТ

Хэнхүү зургаг нь "БСМСО" ХХК-ийн ОЮУНЫ ӨМЧ ИЛЭЭХ АЖИЛЛАГААНЫ ДЭГЭЭР ЗӨРӨН ДАВХАРЫН БОХИР, БОРООНЫ УСНЫ ШЯГАМЫН БАЙГУУЛАЛТ

ЭМБЭ ДЭД ТӨВИЙН БАРИЛГАЖИЛГЭЙН ТӨСӨЛ 9 ДАВХАР 87 АЙЛЫН ОРОН СҮҮЦЛЭЛЭЙН БАРИЛГА



1-Р ДАВХРЫН БОХИР, БОРООНЫ УСЧЫ ШЯГАМЫН БАЙГУУЛАЛТ М1:150

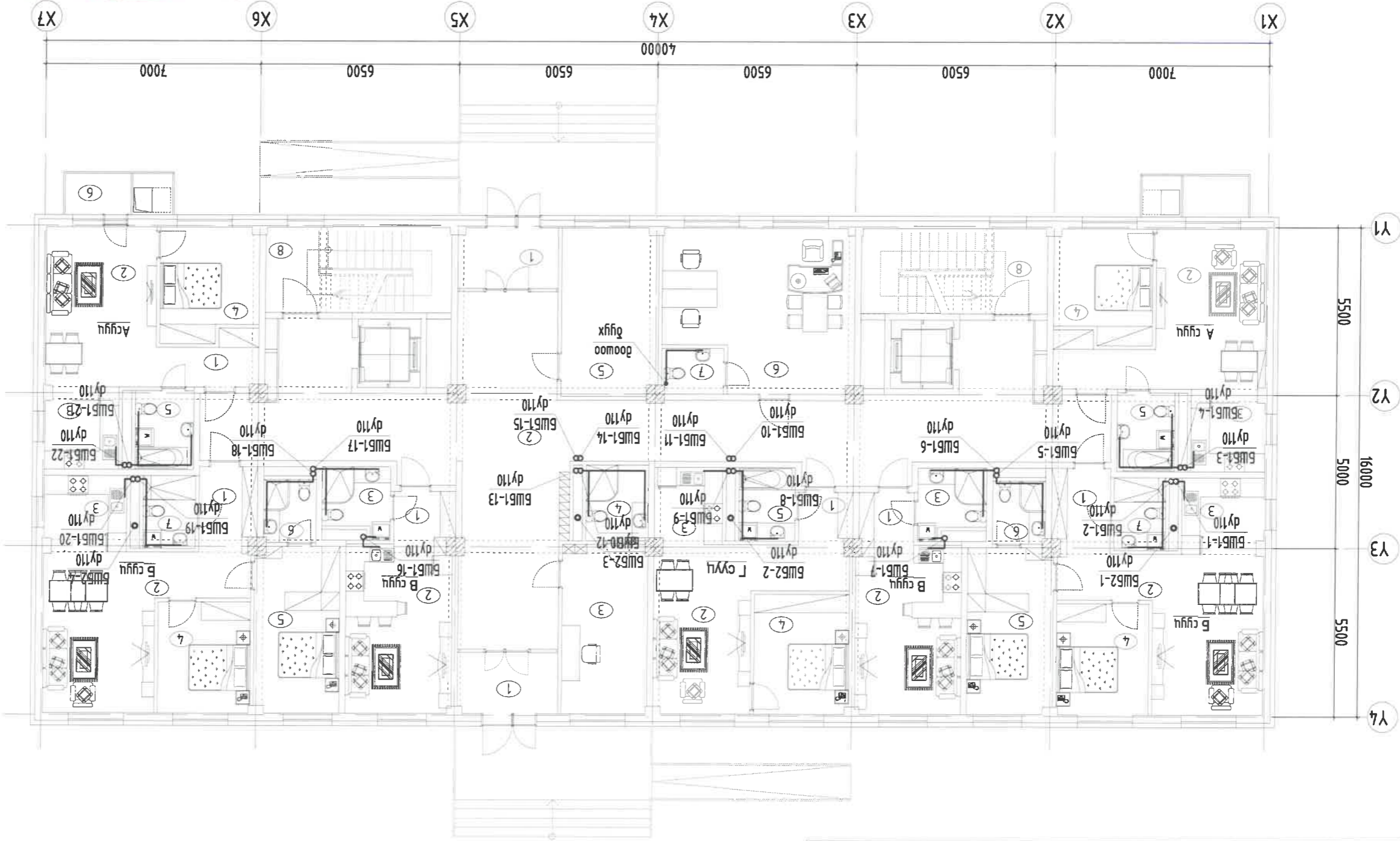

Энэхүү зураг нь "ББСМО"ХХК-ийн ЮУНЦЫ ӨМЧ Илгээх зөвшөөрөлгүйгээр өөрчлөх боломжгүй хэргийн болно.

Тайлбар	Өрөөний нэр	Талбай /м²/
1	1-р даххар	229.62
2	Хонги	110.96
3	Хяналтын өрөө	15.43
4	Ариун цэвэрний өрөө	5.04
5	Лугдуй хадгалах өрөө	17.35
6	Оффис	30.67
7	Ариун цэвэрний өрөө	3.03
8	Шалны хонги х2	17.05
	А сүүл /2 өрөө/ х2	47.58
1	Үндийн хэсэг	5.15
2	Зочны хэсэг	18.88
3	Тал могоо	6.39
4	Ариун цэвэрний өрөө	11.39
5	Ариун цэвэрний өрөө	4.90
6	Тасм 30%	0.87
	Б сүүл /3 өрөө/ х2	68.98
1	Үндийн хэсэг	5.17
2	Зочны хэсэг	23.71
3	Тал могоо	6.61
4	Ариун цэвэрний өрөө	10.88
5	Ариун цэвэрний өрөө	15.05
6	Ариун цэвэрний өрөө	3.52
7	Ариун цэвэрний өрөө	4.04
	Г сүүл /1 өрөө/ х2	27.23
1	Үндийн хэсэг	3.39
2	Зочны тал могоо	19.13
3	Ариун цэвэрний өрөө	4.71
	Г сүүл /2 өрөө/	47.23
1	Үндийн хэсэг	2.99
2	Зочны хэсэг	22.20
3	Тал могоо	5.57
4	Ариун цэвэрний өрөө	12.11
5	Ариун цэвэрний өрөө	4.36

BA	Д.Наранхуу	ЭЗВШӨӨРӨЛӨСӨН
BB	Б.Ганзориг	
BC	Б.Олонзо-Т	
BD	Б.Зоренгичуузэг	
BE	Н.Пүрэвжаргал	
BF	Хаяг: Баян, 39-р хороо "ББСМО" ХХК-ийн байр	
BG	Утас: 7716109, 9916109, 9510339	
BH	И-мэйл: bbsmo@bbsmo.mn, info@bbsmo.mn	

ББСМО БАРИЛЧЛЫН ЭВНИЙН ТӨСВИЙН

Эр. захирал
Инженер
Гүйцэтгэгч
Шалбарсан

ЭТ Шуфр: ББ-16/2024
Масштаб: М1:150
Хугацаа: 35

НЭГ МААГЛИЙН ЭХРЭГ
СЭЛБЭ ДЭЛ ТӨВИЙН БАРИЛЧЛЫН ТӨСӨЛ 9 ДАВХАР 87 АЙЛЫН ОРОН СҮҮЦНИЙ БАРИЛА

1-р даххарын бохир, борооны усны шягамын байгуулалт

<p>2-9-Р ДАВХАРЫН БОХИР, БОРООНЫ УСНЫ ШЯГАМЫН БАЙГУУЛАЛТ М1:150</p> <p>ХТ МАРГИЙН ЗҮРГЭ</p> <p>СЭБЗ ДЭД ТӨВИЙН БАРИЛАЖИЛТЫН ТӨСӨЛ 9 ДАВХАР 87 АЙЛЫН ОРОН СУҮЦНЫ БАРИЛА</p> <p>БАСМНО</p>	<p>ХАА</p> <p>ХАС</p> <p>ББ</p> <p>БА</p> <p>Дархануу</p> <p>Ганзориг</p> <p>Болонгол</p> <p>Зоригчнямз</p> <p>Н.Лүржавжаргал</p>	<p>ХАА</p> <p>ХТ, ДТ</p> <p>ХТ, ДТ</p>
--	---	--

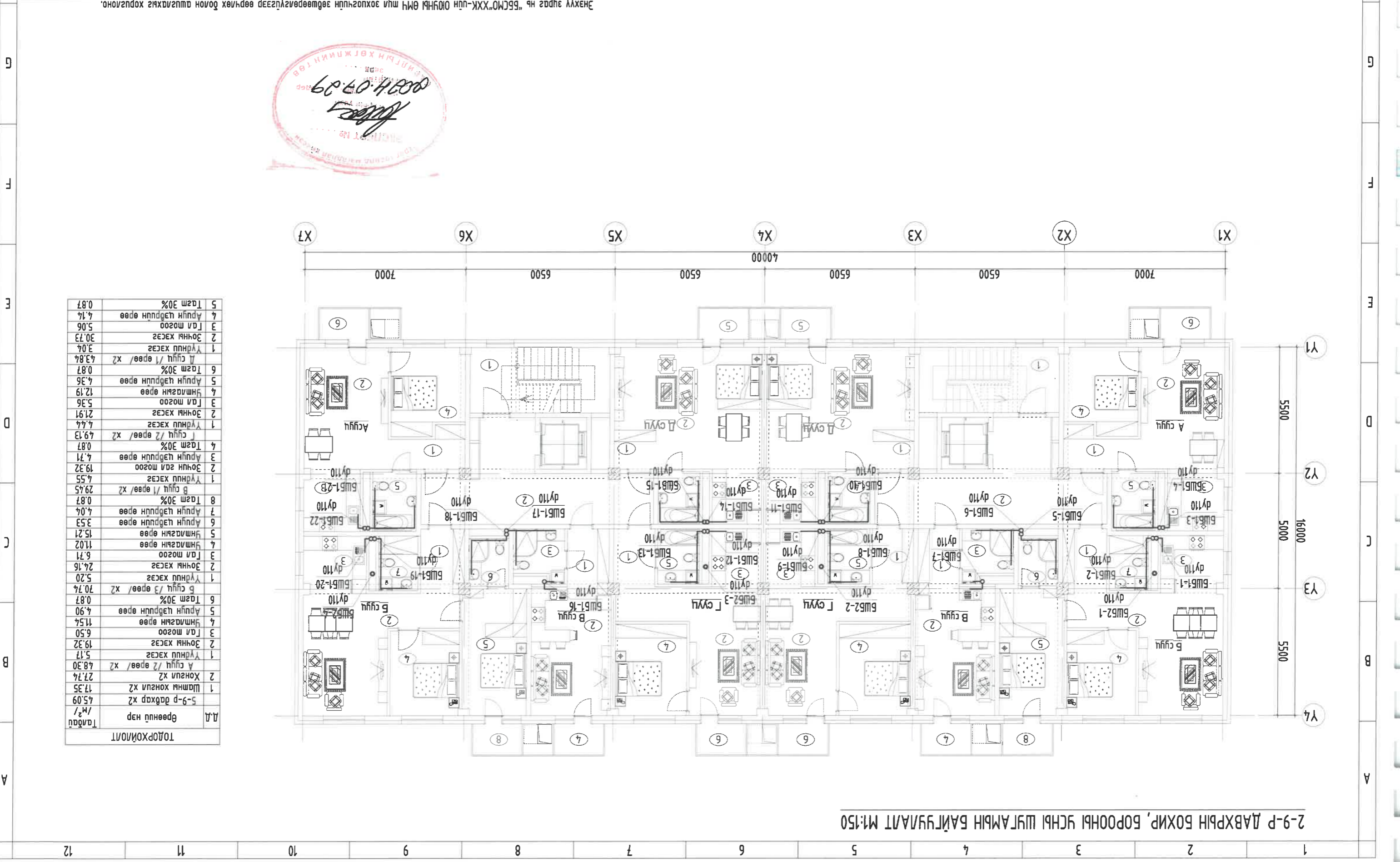

2-9-Р ДАВХАРЫН БОХИР, БОРООНЫ УСНЫ ШЯГАМЫН БАЙГУУЛАЛТ М1:150

Тайлбар	Модуль	Хэмжээ	Тоо	Нийт хэмжээ
Д.Д	Өрөөний нэр	т/м ²	45.09	17.35
1	Шалны хонхуйл х2	х2	27.74	48.30
2	Хонхуйл х2	х2	19.32	5.17
3	Тал могоо	х2	6.50	11.54
4	Химнагийн өрөө	х2	11.54	4.90
5	Арвун хэдрүүн өрөө	х2	0.87	0.87
6	Талм 30%	х2	70.74	29.45
7	Б сүүл /3 өрөө/ х2	х2	19.32	4.55
8	Талм 30%	х2	29.45	19.32
9	Арвун хэдрүүн өрөө	х2	4.04	4.71
10	Талм 30%	х2	0.87	0.87
11	Тал могоо	х2	15.21	11.02
12	Химнагийн өрөө	х2	11.02	6.71
13	Тал могоо	х2	6.71	6.71
14	Химнагийн өрөө	х2	15.21	15.21
15	Арвун хэдрүүн өрөө	х2	3.53	3.53
16	Арвун хэдрүүн өрөө	х2	4.04	4.04
17	Талм 30%	х2	0.87	0.87
18	Б сүүл /1 өрөө/ х2	х2	29.45	29.45
19	Тал могоо	х2	4.55	4.55
20	Зочны гэд могоо	х2	19.32	19.32
21	Арвун хэдрүүн өрөө	х2	4.71	4.71
22	Талм 30%	х2	0.87	0.87
23	Талм 30%	х2	43.84	43.84
24	Тал могоо	х2	30.73	30.73
25	Зочны хэсэг	х2	3.04	3.04
26	Талм 30%	х2	0.87	0.87
27	Тал могоо	х2	5.06	5.06
28	Арвун хэдрүүн өрөө	х2	7.14	7.14
29	Талм 30%	х2	0.87	0.87
30	Тал могоо	х2	4.71	4.71
31	Хүндэтгэсэн	х2	30.73	30.73
32	Зочны хэсэг	х2	3.04	3.04
33	Талм 30%	х2	0.87	0.87
34	Тал могоо	х2	5.06	5.06
35	Арвун хэдрүүн өрөө	х2	7.14	7.14
36	Талм 30%	х2	0.87	0.87
37	Тал могоо	х2	4.71	4.71
38	Хүндэтгэсэн	х2	30.73	30.73
39	Зочны хэсэг	х2	3.04	3.04
40	Талм 30%	х2	0.87	0.87
41	Тал могоо	х2	5.06	5.06
42	Арвун хэдрүүн өрөө	х2	7.14	7.14
43	Талм 30%	х2	0.87	0.87
44	Тал могоо	х2	4.71	4.71
45	Хүндэтгэсэн	х2	30.73	30.73
46	Зочны хэсэг	х2	3.04	3.04
47	Талм 30%	х2	0.87	0.87
48	Тал могоо	х2	5.06	5.06
49	Арвун хэдрүүн өрөө	х2	7.14	7.14
50	Талм 30%	х2	0.87	0.87

ДЭВРИЙН БОХИР, БОРООНЫ УСНЫ ШУГАМЫН БАЙГУУЛАЛТ М1:150

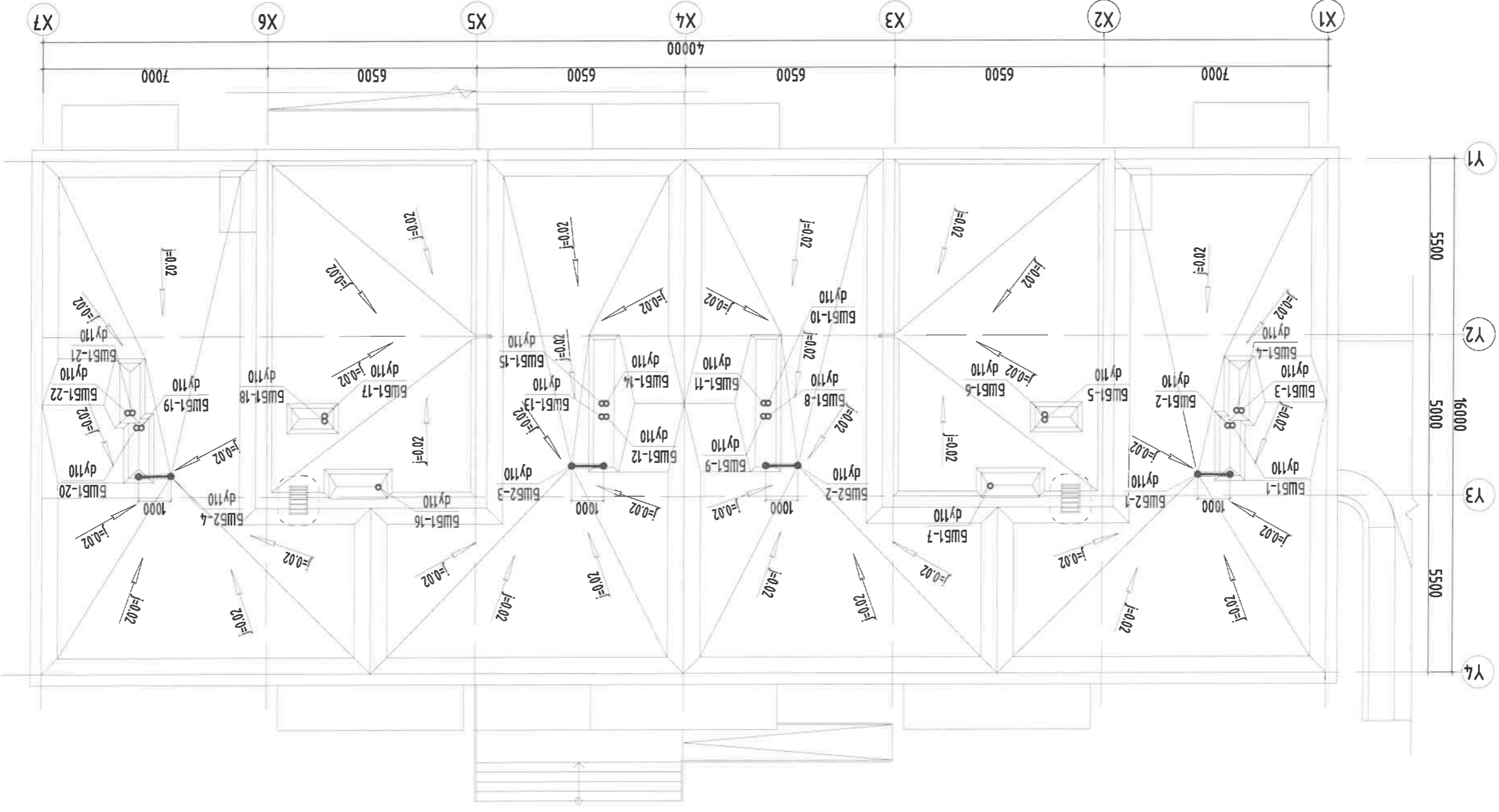

Энэхүү зураг нь "ББСМО" ХХК-ийн ОИУН-ын ИМГ мшл зохиогчид зөвшөөрөгдсээр өөрчлөх ёгдон ашиглахыг хориглоно.

НЭГ МАЯГИЙН ЗУРАГ
СЭЛБЭ ДЭД ТӨВИЙН БАРИЛГАЖИЛГЭЙН ТӨСӨЛ 9 ДАВХАР 87 АЙЛЫН ОРОН СҮЙЦНЭЙ БАРИЛГА

Дээрхүүн бохир, борооны усны шугамын байгуулалт

BA	Даранхүү
BB	Б.Назаруу
XAC	Б.Олонзо - Т
XI, ДТ	Б.Эрдэнэчүмээ
XД	Н.Лүрбэжпэсэл

ЭВШӨӨРӨЛ/ЦСӨН

Эр. захирал	Б.Кунжидмаа
Инженер	Б.Болор
ТТ Шуфр:	ББ-16/2024
Масштаб:	М1: 150
Огноо:	2024
Хугаца:	ЦБУ-19

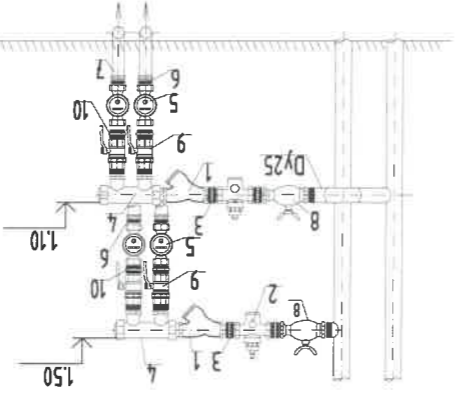
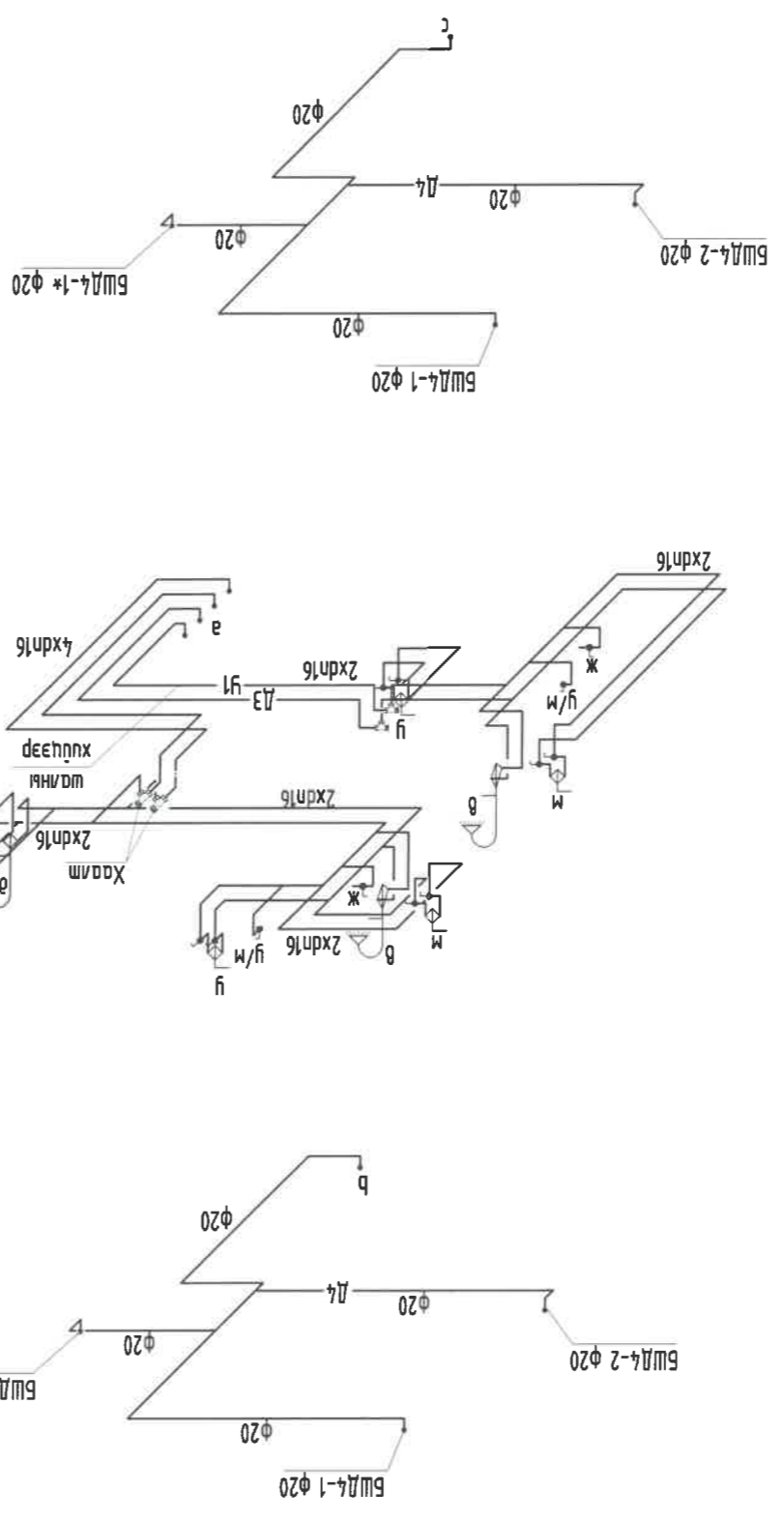
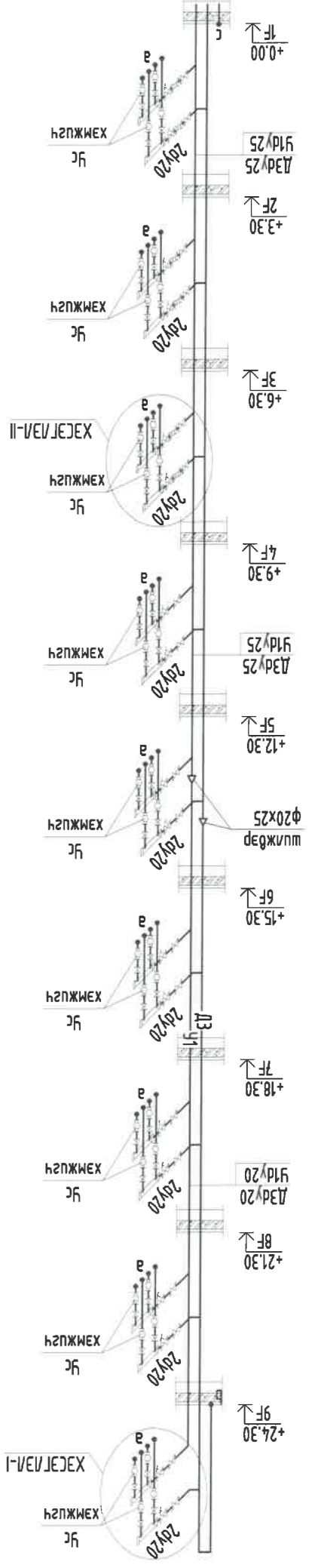

ХЭСЭГ/ЛЭ/А-II (аулих)

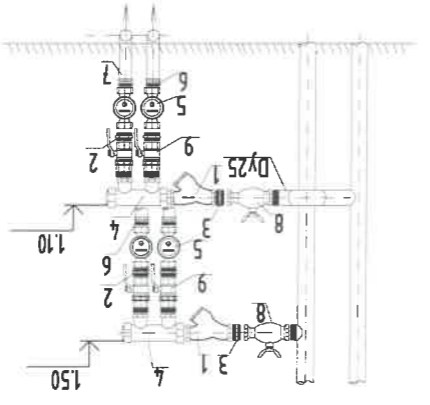

ХЭСЭГ/ЛЭ/А-I (аулих)

- 1. Хос шүгш φ20
- 2. Дараалт мохиргуулагч φ20
- 3. 2 мандаа резьбатай пресс холбогч φ20
- 4. Ээс хуваарлагч Ду20
- 5. Усны моолгуур φ15
- 6. Гадна резьбатай пресс холбогч d16xφ15
- 7. Ээс доморлоготой хувцандар хоолой d16
- 8. Бөмбөгсөн хаам φ20
- 9. Бөмбөгсөн хаам φ15
- 10. 2 мандаа резьбатай пресс холбогч φ15

- 1. Хос шүгш φ20
- 2. 2 мандаа резьбатай пресс холбогч φ15
- 3. 2 мандаа резьбатай пресс холбогч φ20
- 4. Ээс хуваарлагч Ду20
- 5. Усны моолгуур φ15
- 6. Гадна резьбатай пресс холбогч d16xφ15
- 7. Ээс доморлоготой хувцандар хоолой d16
- 8. Бөмбөгсөн хаам φ15
- 9. Бөмбөгсөн хаам φ20

ХАЛУУН, ХҮЙТЭН, ЭРЭЛТИЙН ҮСНЭЙ ШАГАМЫН ТОЙМ-1

БШД-1 φ25
БШД-1 φ25

БСМО
БҮГДЭЛЭГ ШАГАМЫН ТӨСӨЛ
Хаяг: 52А, 30-д хороо "БСМО" ХХК-н байр
Улаанбаатар, Монгол улс
Телефон: 7716139, 9716139, 9510339
И-мэйл: bbsmo08@gmail.com info@bbsmo.mn

Эр. захураа
Инженер
Шалтгаан
Гууцмэгсэн
Б.Болор
Б.Болор
Ж.Омгонжаргал
ТТ Шуур: ББ-16/2024
Масштаб: М1:
Эргүүлэн дугаар: ЛБҮ-20
Хугацаа: 2024
Огноо: 35

ЭНХЛҮУН, ХҮЙТЭН, ЭРЭЛТИЙН ҮСНЭЙ ШАГАМЫН ТОЙМ-1

Энхлүү эргээд нь "БСМО" ХХК-ийн ОЮУНБЫ ӨМЧ мүйл зохих зүйлсийг эвдөрлөгдүгээр өөрчлөх болон ашигласныхыг хориглоно.

12	11	10	9	8	7	6	5	4	3	2	1
А	Б	С	Д	Е	Г	Г	Г	Г	Г	Г	Г

Хөвсгөл аймгийн "БСМО" ХХК-ийн тусгай зориулалтын барилгын барилга
 Хиймэл хувийн эрэлтийн үүдний шугамын төмөр замын хуульчилсан зураг

Хөвсгөл аймгийн "БСМО" ХХК-ийн тусгай зориулалтын барилгын барилга
 Хиймэл хувийн эрэлтийн үүдний шугамын төмөр замын хуульчилсан зураг

Энхлүү зураг нь "БСМО" ХХК-ийн үйлдвэрлэлийн тусгай зориулалтын барилгын барилга
 Хиймэл хувийн эрэлтийн үүдний шугамын төмөр замын хуульчилсан зураг

1. Хөгжүүлсэн $\phi 20$
2. Гарам тохиргоо хийсэн $\phi 20$
3. 2 мандаа резьбатай пресслэсэн холбогч $\phi 20$
4. Эвс хувиаргагч Дү20
5. Үснэ моонгуур $\phi 15$
6. Гадна резьбатай пресслэсэн холбогч дn16 $\phi 15$
7. Эвс доморлоготой хувьцанар хоолой дn16
8. Бөмбөгөн хаам $\phi 20$
9. Бөмбөгөн хаам $\phi 15$
10. 2 мандаа резьбатай пресслэсэн холбогч $\phi 15$

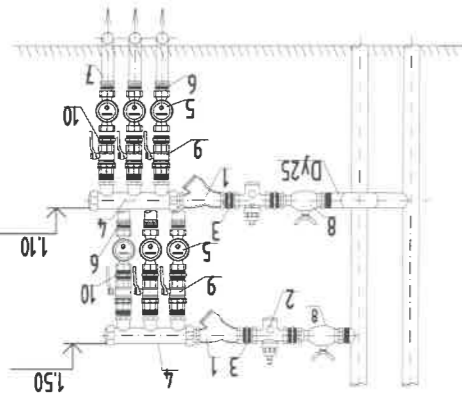

ҮС ХЭМЖИГЧ (ХЭСЭГЭЛ-И)
(аулигч)

1. Хөгжүүлсэн $\phi 20$
2. 2 мандаа резьбатай пресслэсэн холбогч $\phi 15$
3. 2 мандаа резьбатай пресслэсэн холбогч $\phi 20$
4. Эвс хувиаргагч Дү20
5. Үснэ моонгуур $\phi 15$
6. Гадна резьбатай пресслэсэн холбогч дn16 $\phi 15$
7. Эвс доморлоготой хувьцанар хоолой дn16
8. Бөмбөгөн хаам $\phi 15$
9. Бөмбөгөн хаам $\phi 20$

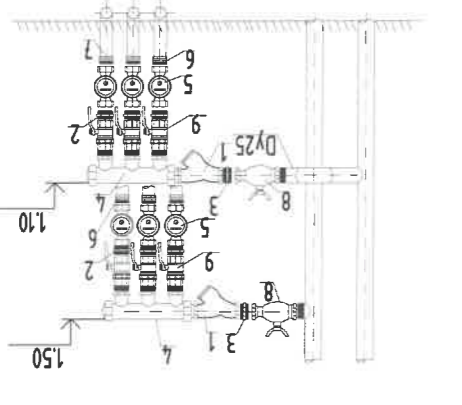

ҮС ХЭМЖИГЧ (ХЭСЭГЭЛ-И)
(аулигч)

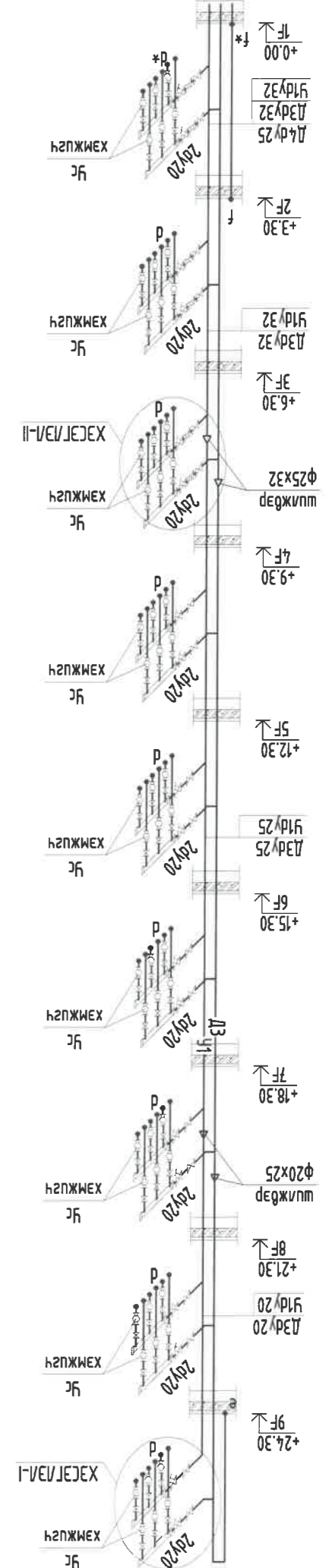
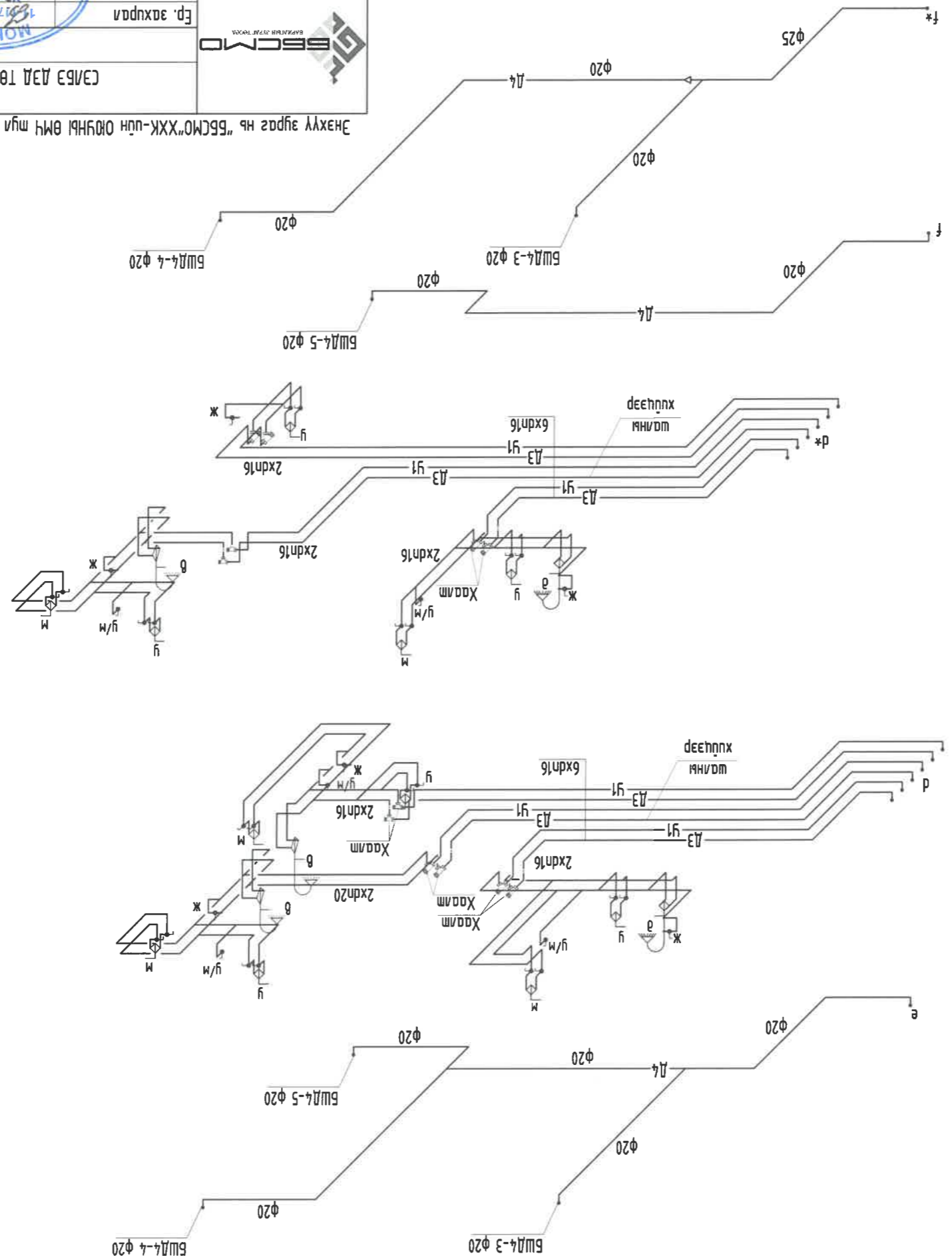

БШД-2 $\phi 32$
БШД-2 $\phi 32$

12	11	10	9	8	7	6	5	4	3	2	1
Хүндэтгэсэн: 35	Эргүүлэн дүгээр: ҮБ9-21	ТТ Шурф: 55-16/2024	Ж.Сонгоцоров	Инженер	Инженер	Инженер	Инженер	Инженер	Инженер	Инженер	Инженер
Огноо: 2024	Масштаб: М1	ЕТ Шурф: 55-16/2024	Б.Болов	Б.Болов	Б.Болов	Б.Болов	Б.Болов	Б.Болов	Б.Болов	Б.Болов	Б.Болов
Хөвсгөл аймгийн "БСМО" ХХК-ийн тусгай зориулалтын барилгын барилга Хиймэл хувийн эрэлтийн үүдний шугамын төмөр замын хуульчилсан зураг											

Холбоо: 2024	Масштаб: М1	Эргүүлэн дураар: ПБ9-22	Хүндэс: Худас: 35		Ер захураа Б.Сунжидмаа Б.Сунжидмаа	Инженер Б.Борор Б.Борор	Шагсаан Г.Учиртсайсан Г.Учиртсайсан	Урьдчилсан Х.Оймонжаргала Х.Оймонжаргала
					11 10 9	8 7 6	5 4 3	2 1

Энхлүү зураг нь "БСМО" ХХК-ийн ОЮУНЫ ӨМЧ тул зохих зүйлийг эвдөрлөггүйгээр өөрчлөх боломжтой гэдгийг заргаар мэдэгдэж байна. Энэхүү зураг нь "БСМО" ХХК-ийн ОЮУНЫ ӨМЧ тул зохих зүйлийг эвдөрлөггүйгээр өөрчлөх боломжтой гэдгийг заргаар мэдэгдэж байна.

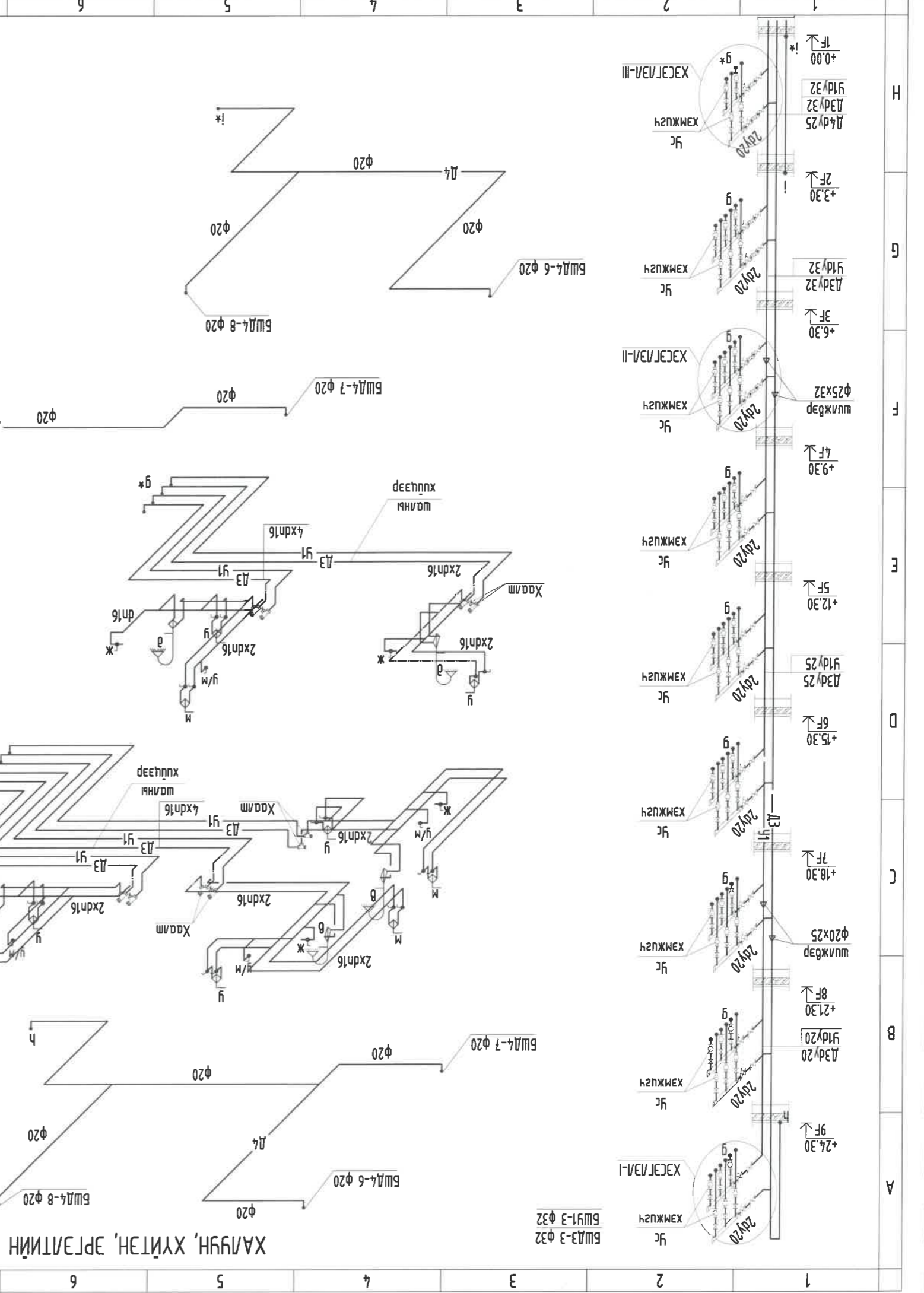
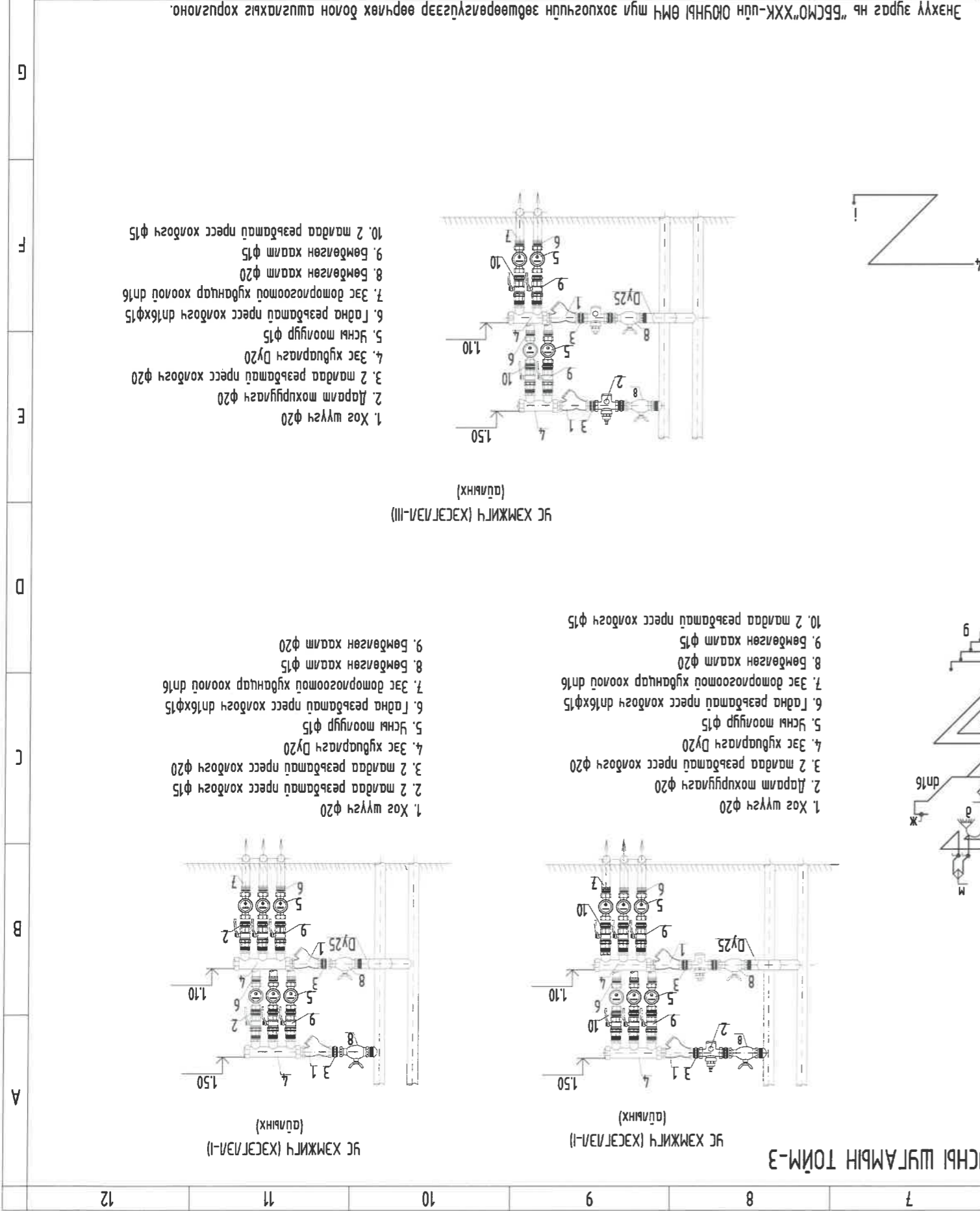

ХАЛЧУН, ХҮЙТЭН, ЭРГЭЛТИЙН ҮСНЭ ШАГ АМЫН ТӨЙМ-3

БШД-3 Ф32
БШД-3 Ф32

ХХХХХХХХ
ХХХХХХХХ

ХЭСЭГ/13А-I
ХХХХХХХХ

БШД-4-8 Ф20
БШД-4-7 Ф20

ХХХХХХХХ
ХХХХХХХХ

ХХХХХХХХ
ХХХХХХХХ

БШД-4-6 Ф20
БШД-4-7 Ф20

ХХХХХХХХ
ХХХХХХХХ

БШД-4-7 Ф20
БШД-4-8 Ф20

ХХХХХХХХ
ХХХХХХХХ

БШД-4-7 Ф20
БШД-4-8 Ф20

ХХХХХХХХ
ХХХХХХХХ

БШД-4-7 Ф20
БШД-4-8 Ф20

ХХХХХХХХ
ХХХХХХХХ

БШД-4-7 Ф20
БШД-4-8 Ф20

ХХХХХХХХ
ХХХХХХХХ

БШД-4-7 Ф20
БШД-4-8 Ф20

ХХХХХХХХ
ХХХХХХХХ

БШД-4-7 Ф20
БШД-4-8 Ф20

ХХХХХХХХ
ХХХХХХХХ

БШД-4-7 Ф20
БШД-4-8 Ф20

ХХХХХХХХ
ХХХХХХХХ

БШД-4-7 Ф20
БШД-4-8 Ф20

ХХХХХХХХ
ХХХХХХХХ

БШД-4-7 Ф20
БШД-4-8 Ф20

ХХХХХХХХ
ХХХХХХХХ

БШД-4-7 Ф20
БШД-4-8 Ф20

ХХХХХХХХ
ХХХХХХХХ

12	11	10	9	8	7	6	5	4	3	2	1
----	----	----	---	---	---	---	---	---	---	---	---

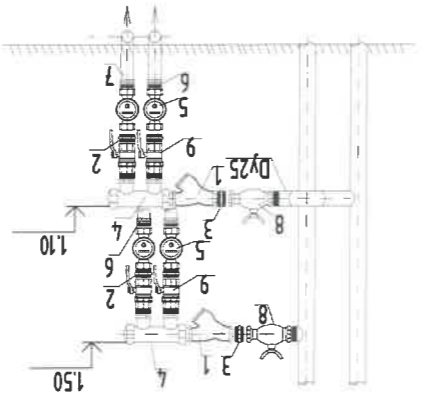
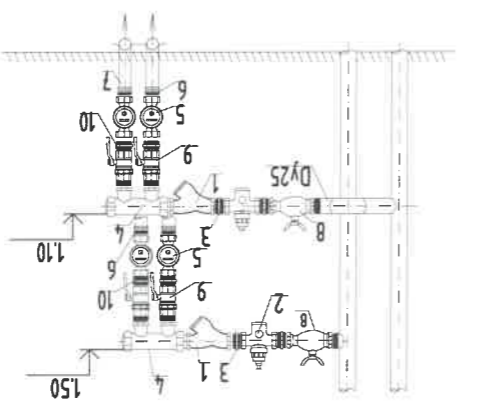
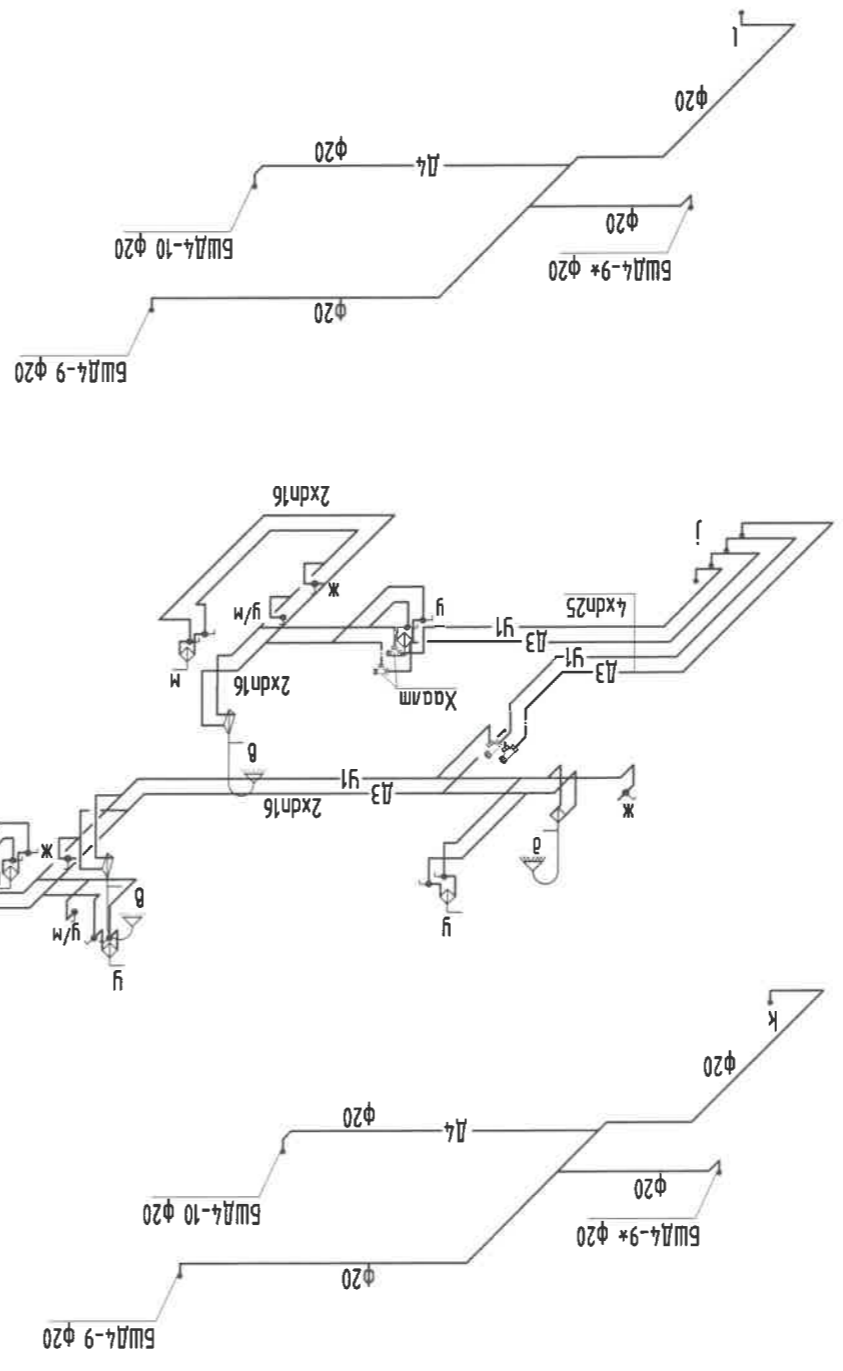
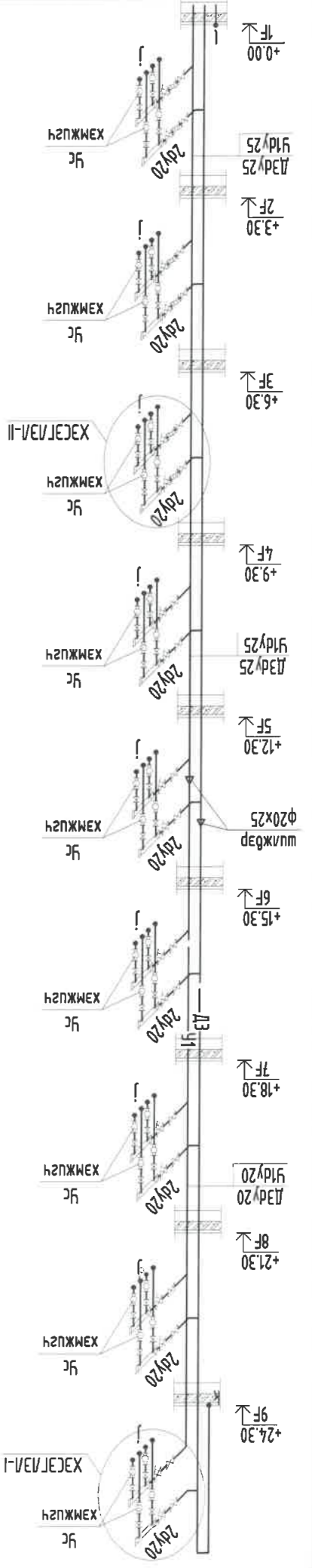

1. Хаягш $\phi 20$
2. Даралт мөхрүүгч $\phi 20$
3. 2 талдаа резьбатай пресс холбогч $\phi 15$
4. Ээс хувиарлагч Dy20
5. Усны моолуур $\phi 15$
6. Гадна резьбатай пресс холбогч $dн16 \times \phi 15$
7. Ээс доторлогоотой хувцанцар хоолой $dн16$
8. Бөмбөгөн хаалт $\phi 20$
9. Бөмбөгөн хаалт $\phi 15$
10. 2 талдаа резьбатай пресс холбогч $\phi 15$

1. Хаягш $\phi 20$
2. 2 талдаа резьбатай пресс холбогч $\phi 15$
3. 2 талдаа резьбатай пресс холбогч $\phi 20$
4. Ээс хувиарлагч Dy20
5. Усны моолуур $\phi 15$
6. Гадна резьбатай пресс холбогч $dн16 \times \phi 15$
7. Ээс доторлогоотой хувцанцар хоолой $dн16$
8. Бөмбөгөн хаалт $\phi 15$
9. Бөмбөгөн хаалт $\phi 20$

BSCMO
 БҮГДЭЛЭГ
 ХААМ
 ХААМ
 ХААМ

Хаягш: 30-р хороо "БСМО" ХХК-н байр Улаанбаатар, 7716139, 9510333 И-мэйл: bscmo@bmail.com info@bscмо.mn	Эр. захирал Б.Нижидмаа	ТТ Шүфр: Б.Болор	Ж.Омгонжаргал
Инженер Б.Болор	Машинд: М.	ЭТ Шүфр: ББ-16/2024	Шалгарсан Г.Цэцэгсэлэн
Огноо: 2024	Хугацаа: 35	Эргүүлэн дураар: ЦБҮ-23	ТТ Шүфр: ББ-16/2024

А Н Г Ф Е Д С В А

ХАЛУУН, ХҮҮТЭН, ЭРЭЛТИЙН ҮСНЬ ШУГАМЫН ТОЙМ-4

Энэхүү зураг нь "БСМО" ХХК-ийн ОЮУНЫ ӨМН шил зохих зүйцүүнд зөвшөөрөгдсүгээр өөрчлөх боломжгүй хэргийн хуульчилсан үндэстэй зураг юм.

ЭНГ МАЯГИЙН ЭУРАГ
 СЭЛБЭ ДЭД ТӨВИЙН БАРИЛГАЖИЛГЭЙН ТӨСӨЛ 9 ДАВХАР 87 АЙЛЫН ОРОН СУЦИНЫ БАРИЛГА

ХАЛУУН, ХҮҮТЭН, ЭРЭЛТИЙН ҮСНЬ ШУГАМЫН ТОЙМ-4

ЭРГАТИИҢ УСЫЛ ШАРАМЫН ТОМ-1



Хая: БЭЛ, 30-й корпус "БСМО" ХХК-и бар
 М-хөв: bscmo@baskalyk.com | info@bscmo.mn
 Н-хөв: 7716133, 9916133, 9516333

Эр. захурагч	Б.Кунжирмаа	ЭТ Шуфр:	ББ-16/2024	Масштаб:	М1:	Огноо:	2024
Тусламтсэгч	Б.Болор	ТТ Шуфр:	ББ-16/2024	Зургийн дураар:	ПСБ-24	Хүдэс:	35
Шалгалт	Б.Болор	Х.Олонжоргал					

ЭНГ МАРГИЙН ЭВРАГ
 СЭЛЭЭ ДЭД ТӨВИЙН БАРИЛГАЖИЛТИЙН ТӨГӨЛ 9 ДАВХАР 87 АЙЛЫН ОРОН СУУЦНЫ БАРИЛГА

Энхлүү зургагч "БСМО" ХХК-ийн ОЮУНЫ ӨМЧ ИМЧ ИГЭЭ ЭХЛЭХЭЙГЭЭР ӨӨРЧЛӨХ ХӨНӨХ БОЛОН ШУЛГАХАХАЙ ХОРГУУЛАХ ОНОНО.

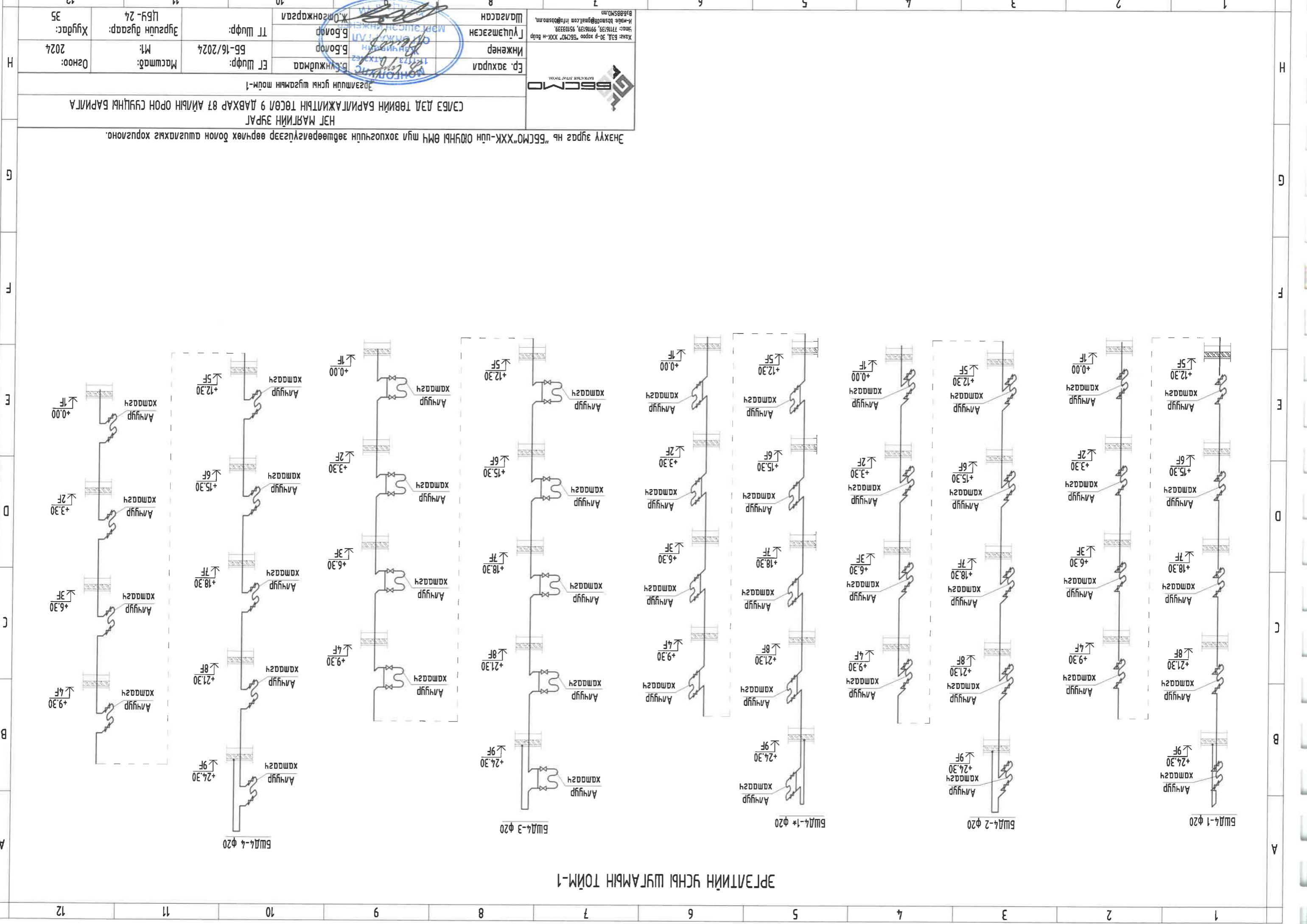

ЭРЭЛТИЙН ҮСНЬ ШУГАМЫН ТОЙМ-2

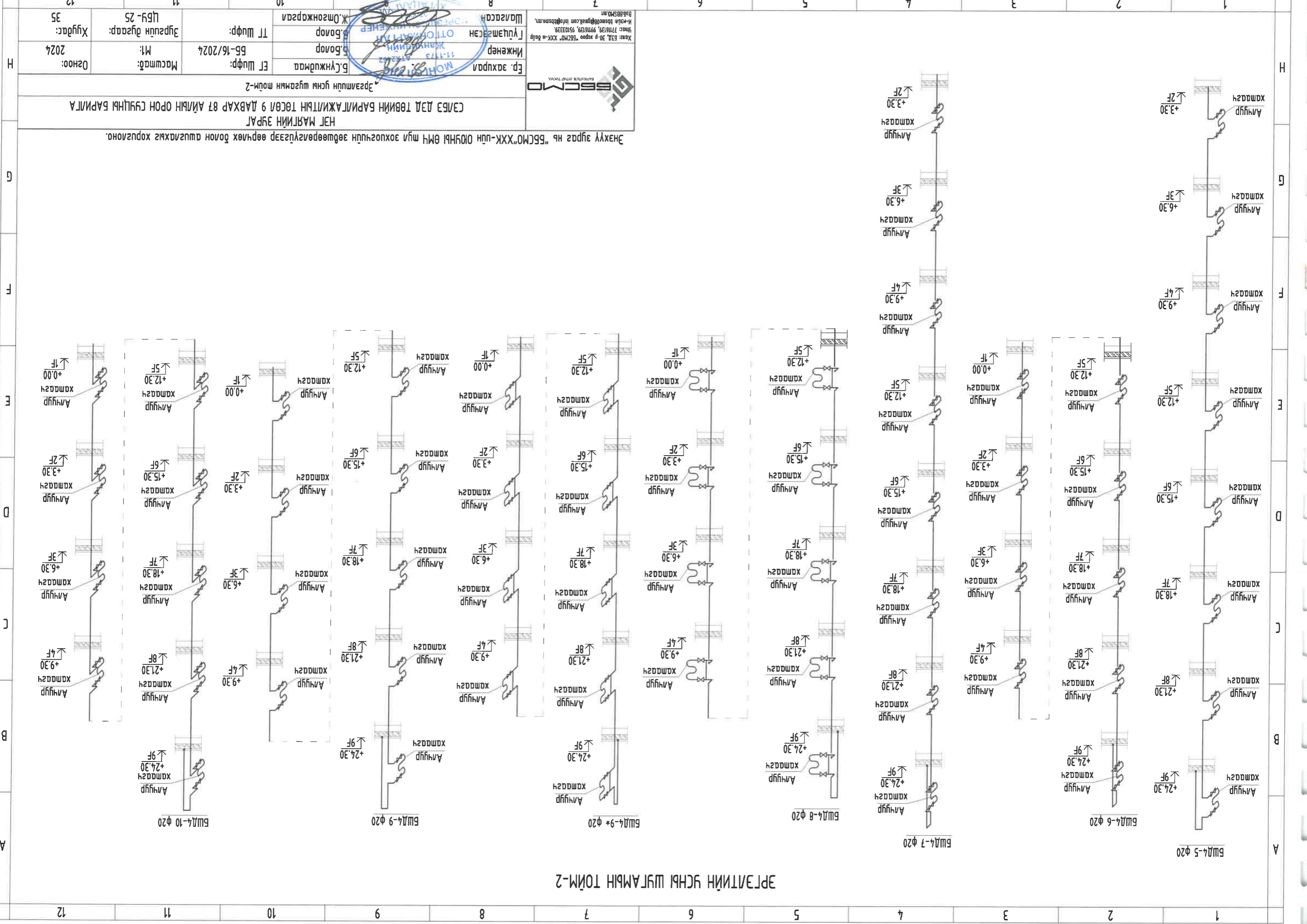

Энэхүү зураг нь "БСМО" ХХК-ийн ОЮУНЫ ӨМЧ ИМЧ зохиогчийн эвдөрлөгээр өөрчлөх болон шугамын онолоно.

НЭГ МАГЛИЙН ЗУРАГ
СЭБЭ ДЭД ТӨВИЙН БАРИЛГАЖИЛТИЙН ТӨСӨЛ 9 ДАВХАР 87 АЙЛЫН ОРОН СУУЦНЫ БАРИЛГА

Эргэлтийн үсний шугамын тойм-2

BSCMO
БҮГДЭЛЭГ
БҮСЭТНИЙ
БҮЛЭГ

Хаяг: 531, 36-й хороо "БСМО" ХХК-ийн дотор
Утас: 7716139, 9916139, 5510339
И-мэйл: bscmo@bse.mn, bscmo@bse.mn

Эр. захураг Б.Цыжидмаа	Инженер	Б.Болор	Масштаб: М1:	Огноо: 2024
	ТТ Шуфр:	Б.Болор	Масштаб: Цус-25	Хугацаг: 35
ТТ Шуфр:		Б.Болор	Масштаб: Цус-25	Хугацаг: 35
Эргэлтийн үсний шугамын тойм-2				

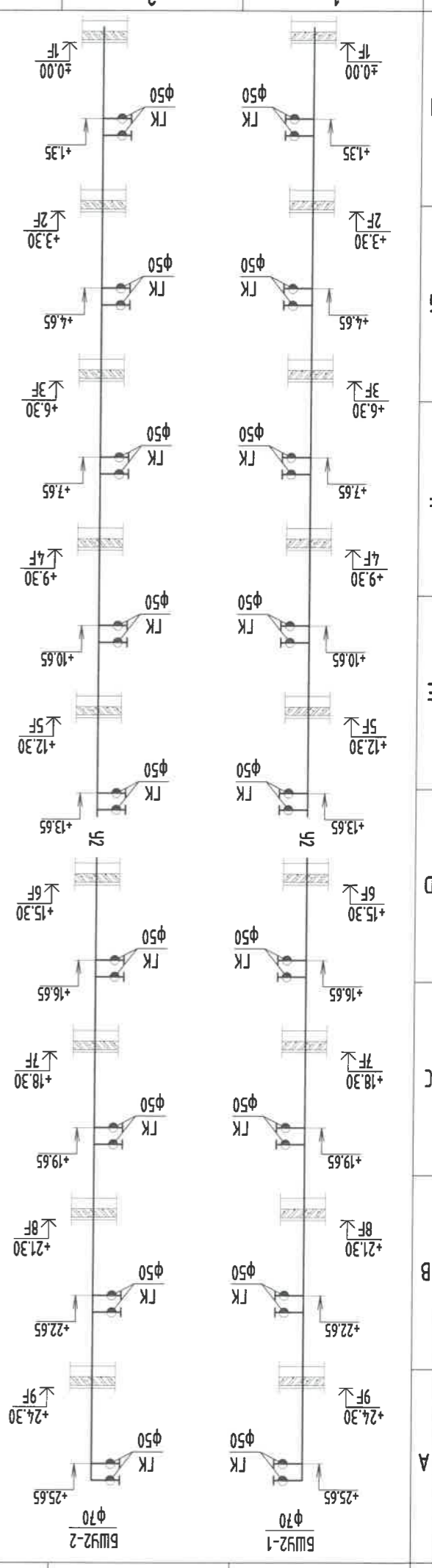

ХАЛУН, ХҮЙТЭН, ЭРГЭЛТИЙН ҮСНШ ШҮГАМЫН ТОЙМ-5

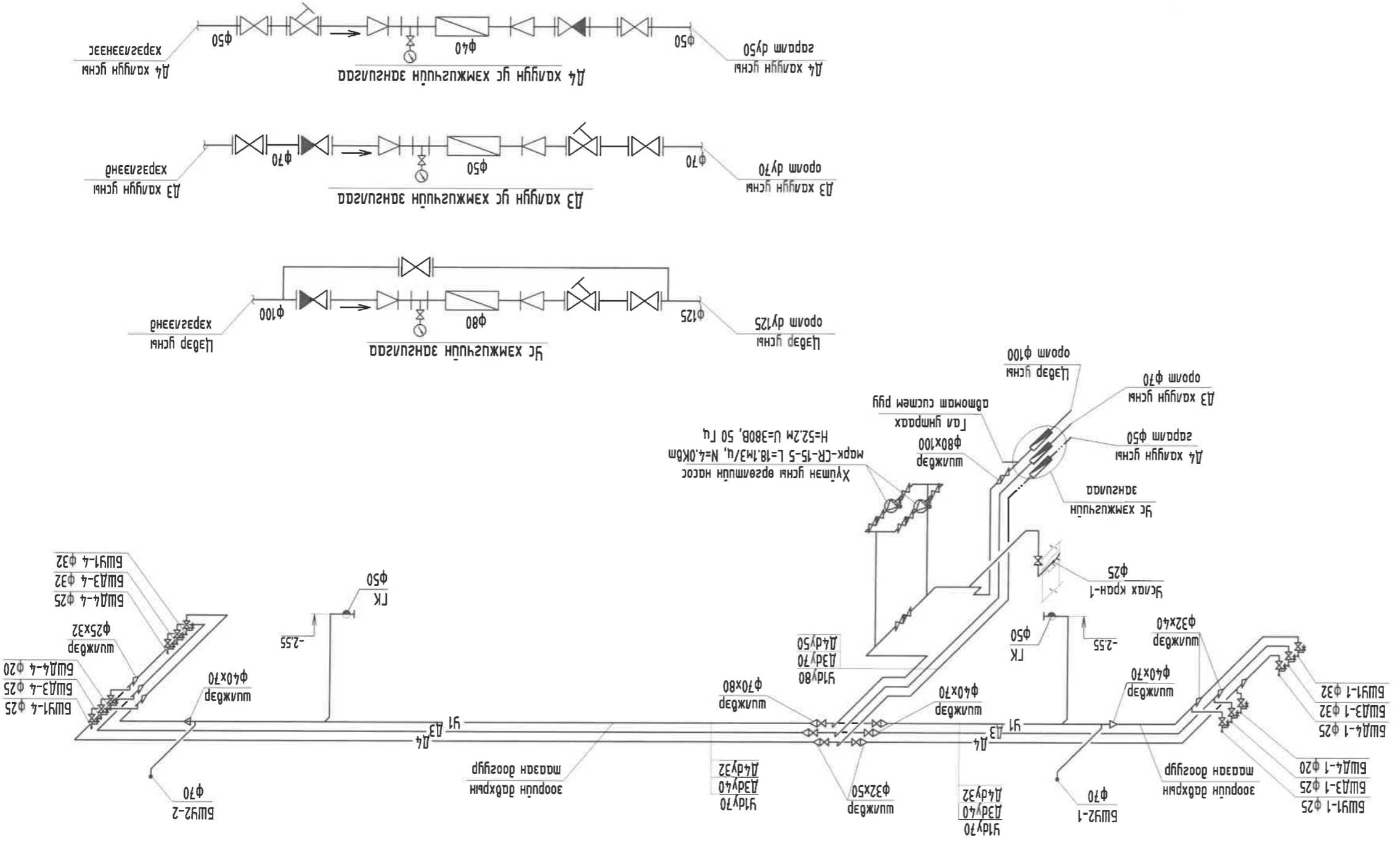

<p>Хаяг: БЗЛ, 38-р хороо "БСМО" ХХК-н байр Утас: 7716139, 9916139, 9530339 И-мэйл: bsmo@bmail.com info@bsmo.mn</p>		<p>БСМО БАРИЛГА ӨГӨӨ ТААСА</p>	
<p>Эр. захурагч Б.Сүхбаатар</p>	<p>Инженер Б.Болор</p>	<p>Шалгарсан Х.Омгонжидарал</p>	<p>Масштаб: М1:</p>
<p>Огноо: 2024</p>	<p>Хугацаа: 35</p>	<p>ЭТ Шуфр: ББ-16/2024</p>	<p>Зургуудын дугаар: ЦББ-26</p>
<p>Хөдөлгөөний хувиар, эргэлтийн үснш шугамын тойм-5</p>			
<p>ЭНГ МАРГИЙН ЗУРАГ СЭМБЭ ДЭД ТӨВИЙН БАРИЛГАЖИЛТИЙН ТӨВӨЛ 9 ДАВХАР 87 АЙЛЫН ОРОН СУУЦНЫ БАРИЛГА</p>			
<p>Энэхүү зураг нь "БСМО" ХХК-ийн өмчлөх үйлчилгээний зөвшөөрөлгүйгээр өөрчлөх болон шугамлахыг хориглоно.</p>			

12 11 10 9 8 7 6 5 4 3 2 1

H G F E D C B A

12 11 10 9 8 7 6 5 4 3 2 1

ГЛАВН УСНЬ СПРИНКЛЕРИЙН ШУГАРЫН ТОЙМ

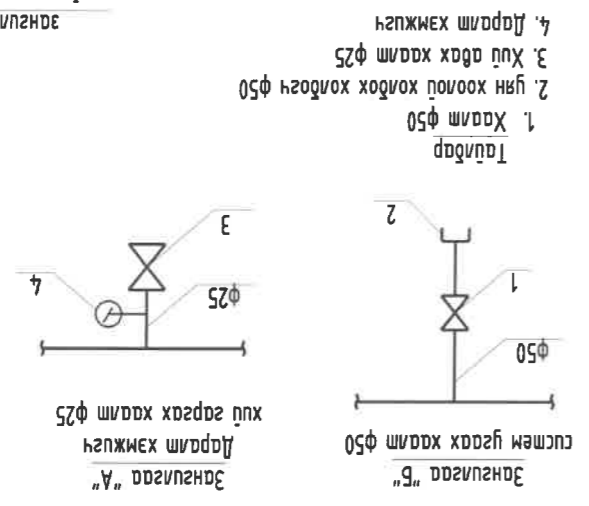
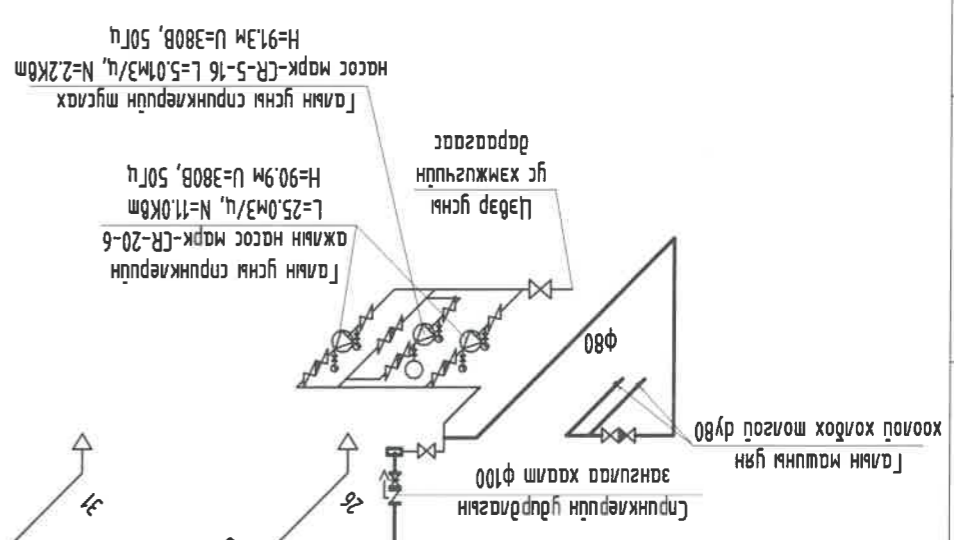
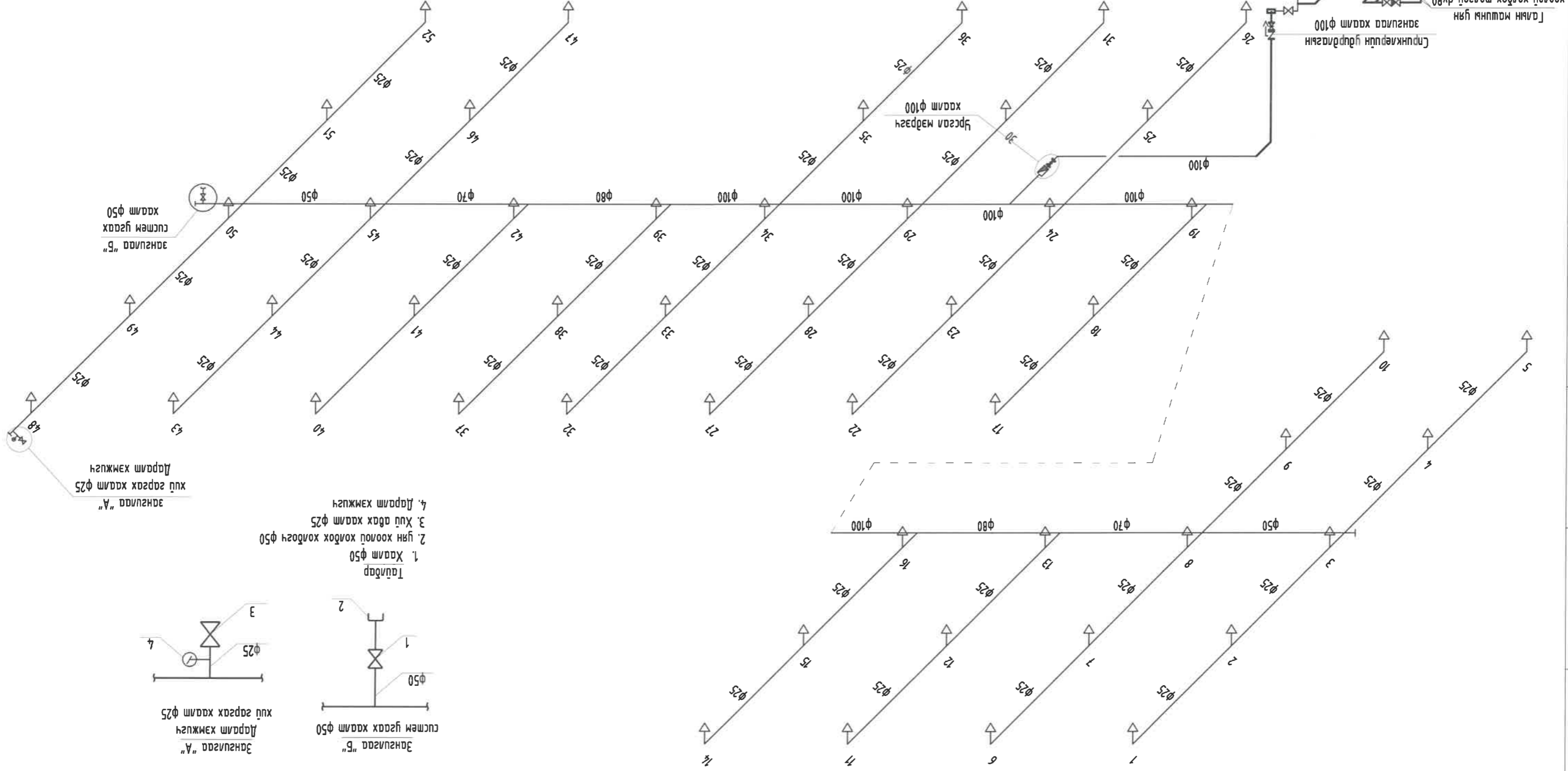

1. Хаамт φ50 Таилбар
2. Гяа хоолой хойдох хойдох φ50
3. Хуйр авах хаамт φ25
4. Дарам хэмжээгч

Зангуулаа "Б" систем гусаах хаамт φ50

Зангуулаа "А" хуйр гаргах хаамт φ25 дарам хэмжээгч

Энэхүү зураг нь "БСМО" ХХК-ийн ОЮУНЫ ӨМЧ гуйр зохиогчид зөвшөөрөгдсөөр өөрчлөх боломжтой шинэ хөрвөг.

НЭГ МАЯГИЙН ЗУРАГ
СЭЛБЭ ДЭД ТӨВИЙН БАРИЛГАЖЛИЙН ТӨСӨЛ 9 ДАВХАР 87 АЙЛЫН ОРОН СУУЦНЫ БАРИЛГА

Галам усны спринклерийн шугамын тойм

БСМО
БАРИЛГАЖЛИЙН ТӨСӨЛ

Хаяг: 531, 30-р хороо "БСМО" ХХК-н дарг
Утас: 7716139, 9916139, 9510339
Мэйл: bbsmo@gmail.com, info@bbsmo.mn

Эр. захирал
Инженер
Гууцмэгсээн
Шалгарсан

Огноо: 2024	Масштаб: М1	ЭГ Шууд: ББ-16/2024	ТТ Шууд:
Хугацаа: 35	ЦБҮ-27	Эзгүсний дугаар:	Шалгарсан

12 11 10 9 8 7 6 5 4 3 2 1

A B C D E F G H

БОХИР УСНЬ ШҮГАРЫН ТӨМ-1

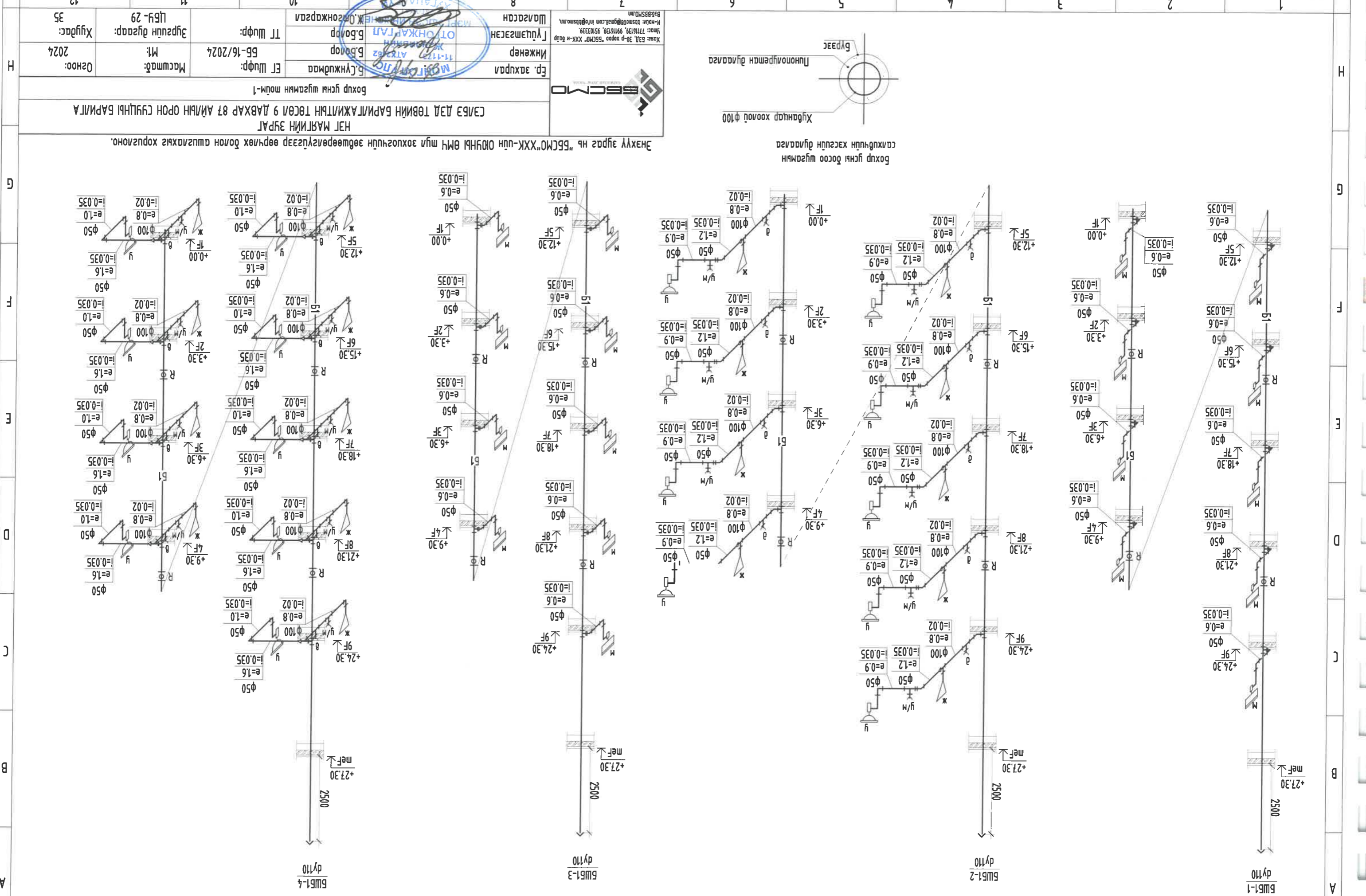

Бохир усны өсөөг шугамын
нэмэлт хувиар дүгнэлт

Энхэнхүү зураг нь "ББСМ" ХХК-ийн ОЮУНЫ ӨМЧ ИМЧ зохиогчийн өөрөөр гүйцэтгэсэн өөрөөр зохиогчийн хөрүгэмд
ЭНГ МАГЛИЙН ЗУРАГ
СЭЛБЭЭ ДЭД ТӨВИЙН БАРИЛГАЖИЛТИЙН ТӨГӨЛ 9 ДАВХАР 87 АЙЛЫН ОРОН СУУЦНЫ БАРИЛГА



Эр. захураг	Б.Гунжидмаа	Инженер	Б.Борор	Масштаб:	М1:	Огноо:	2024
ТТ Шуфр:	Б.Борор	Инженер	Б.Борор	Масштаб:	М1:	Огноо:	2024
ТТ Шуфр:	Б.Борор	Инженер	Б.Борор	Масштаб:	М1:	Огноо:	2024
Эр. захураг	Б.Гунжидмаа	Инженер	Б.Борор	Масштаб:	М1:	Огноо:	2024

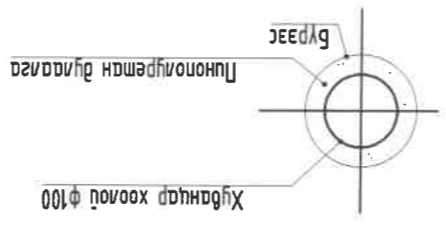

ЭНХЛҮ ЗУРАГ "БЭСМО" ХХК-ИЙН ОЮУНЫ ӨМЧ ИЛЭХ ЭХЭГЭЙН ДЭВЭЭР ӨӨРӨЛӨХ БОЛОН НОН ШУАШЛАХЫГ ХОРГОЛНО. ЭНГ МАРГИЙН ЗУРАГ СЭЛБЭ ДЭЛ ТӨВИЙН БАРИЛГАЖЛИГЫН ТӨСӨЛ 9 ДАВХАР ӨГ АЙЛЫН ОРОН СУЦЛЫН БАРИЛА	
Өр. захирал Б.Сүхбаатар	Инженер Б.Болор
Шалгарсан Л.Цэцэгсэлэн	ТТ Шуфр: ББ-16/2024
Масштаб: М1:	Огноо: 2024
Хугацаа: Цусгүй дугаар: ЦУБ-30	Хугацаа: 35

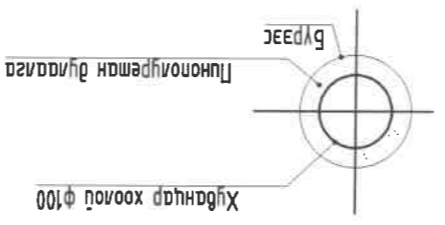

Бохир усны босоо шугамын нийлэгжүүлэх нүдний диаметр

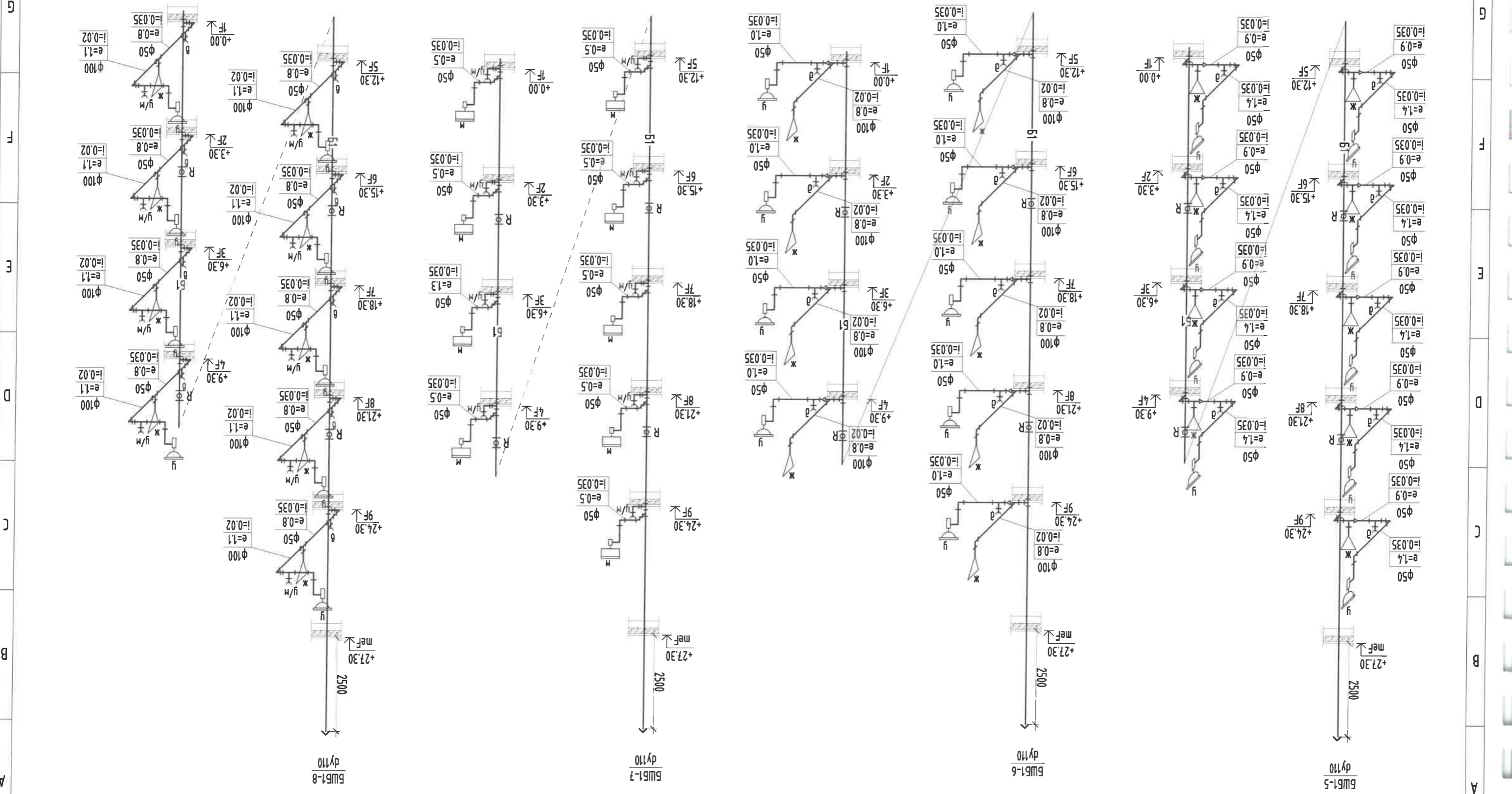

БОХИР УСНЫ ШУАМЫН ТОЙМ-2

		Эр захураг Инженер	Б.Лунжидмаа Б.Борзор	ET Шуфр: ББ-16/2024	Массштаб: М1:	Огноо: 2024
ЦЭЛБЭ ДЭЛЭ ТӨВИЙН БАРИЛГАЖЛИГЫН ТӨСӨЛ 9 ДАВХАР 87 АЙЛЫН ОРОН СУЯЧНЫ БАРИЛА			Бохир усны шугамын тойм-3			
Энэхүү зураг нь "БСМО" ХХК-ийн ОЮУНЫ ӨМЧ гүй зохлогчид эзлөөрөөргүйгээр өөрчлөх боломжтой шугамыг харуулна.			Шалгарсан Г.Цамзасэн			
Хаяг: БЗД 30-р хороо "БСМО" ХХК-ийн байр Улаанбаатар / Mongolia 7716193, 9916193, 9516333 Email: bscmo@baltic.com.mn, info@bscsmo.mn			Шалгарсан Д.Оршоожаргал			
12			11			
Н			Хугацаа: 35			

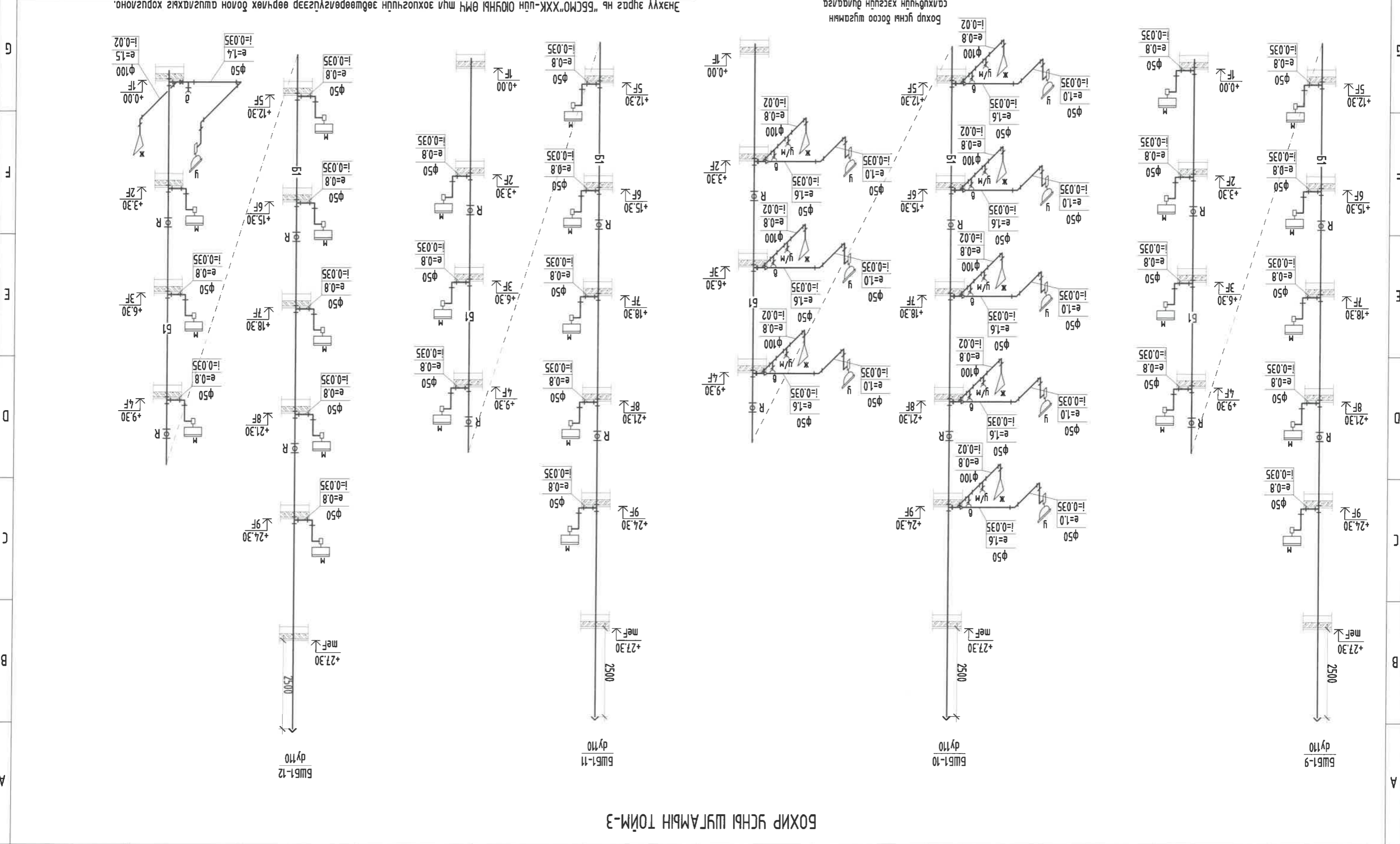
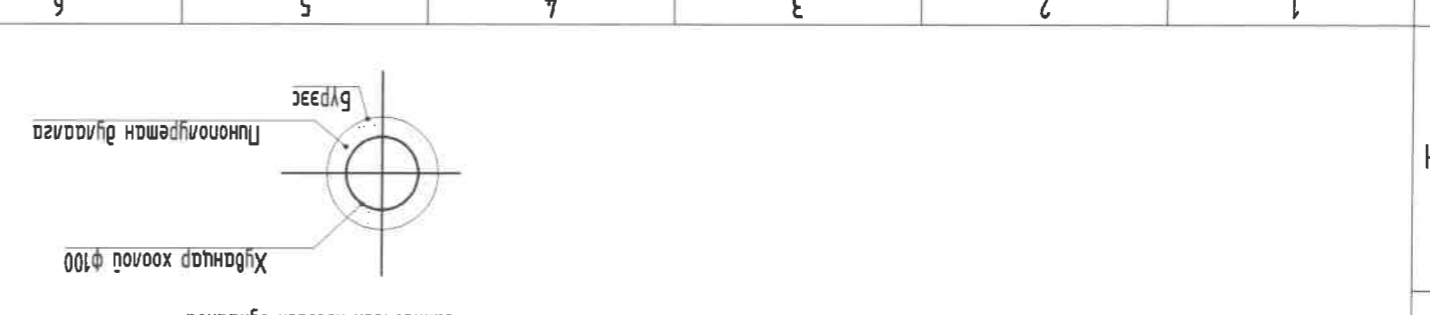

БОХИР УСНЫ ШУГАМЫН ТОЙМ-3

БОХИР ҮСНЭ ШҮГАМЫН ТӨМ-4

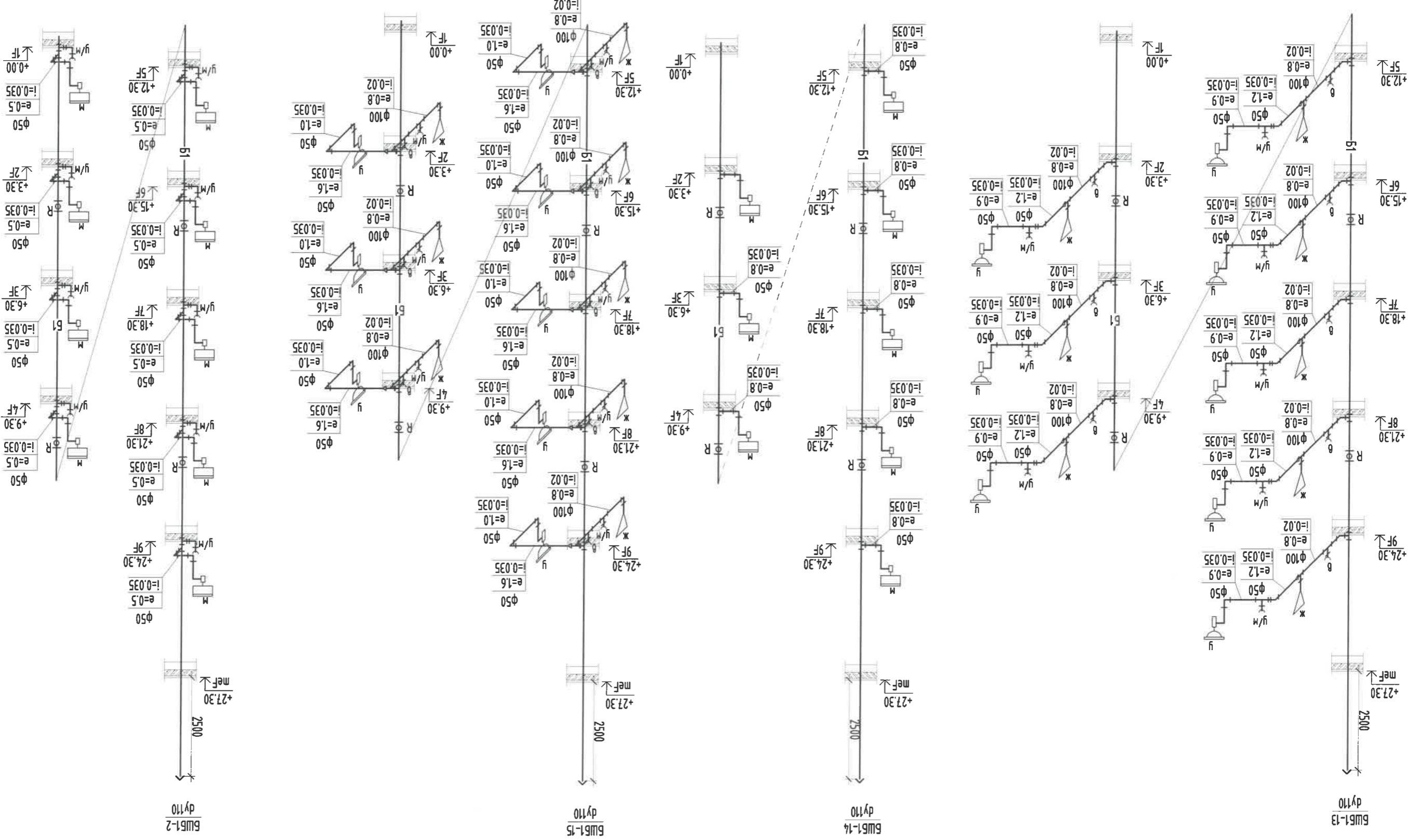

БОХИР ҮСНЭ БОСОО ШҮГАМЫН
НЭМЭГЧИЙН ХЭСГИЙН ДУГААЛГА

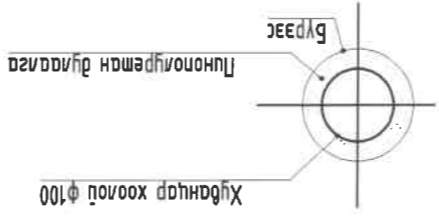

Энхлүү зургаа нь "БСЦМО" ХХК-ийн ОЮУЧНЫ ӨМЧ мэдээлэл зөвшөөрөгдсөн өөрчлөх бодол шалгалтын хөрсгүлэмж



Ер захирал Б.Сүхжидмаа		Инженер Б.Бонор	
ET Шуфр: ББ-16/2024		TT Шуфр: ПБ9-32	
Масштаб: М1:		Зургийн дугаар: ПБ9-32	
Огноо: 2024		Хугацаа: 35	

НЭТ МАЯГИЙН ЗУРАГ
СЭБЭ ДЭД ТӨВИЙН БАРИЛГАЖЛИГЫН ТӨСӨЛ 9 ДАВХАР 87 АЙЛЫН ОРОН СУУЦНЫ БАРИЛА

БОХИР ҮСНЭ ШҮГАМЫН ТӨМ-4

БОХИР ҮСНЭ ШҮГЭМЭЙН ТӨЙМ-5

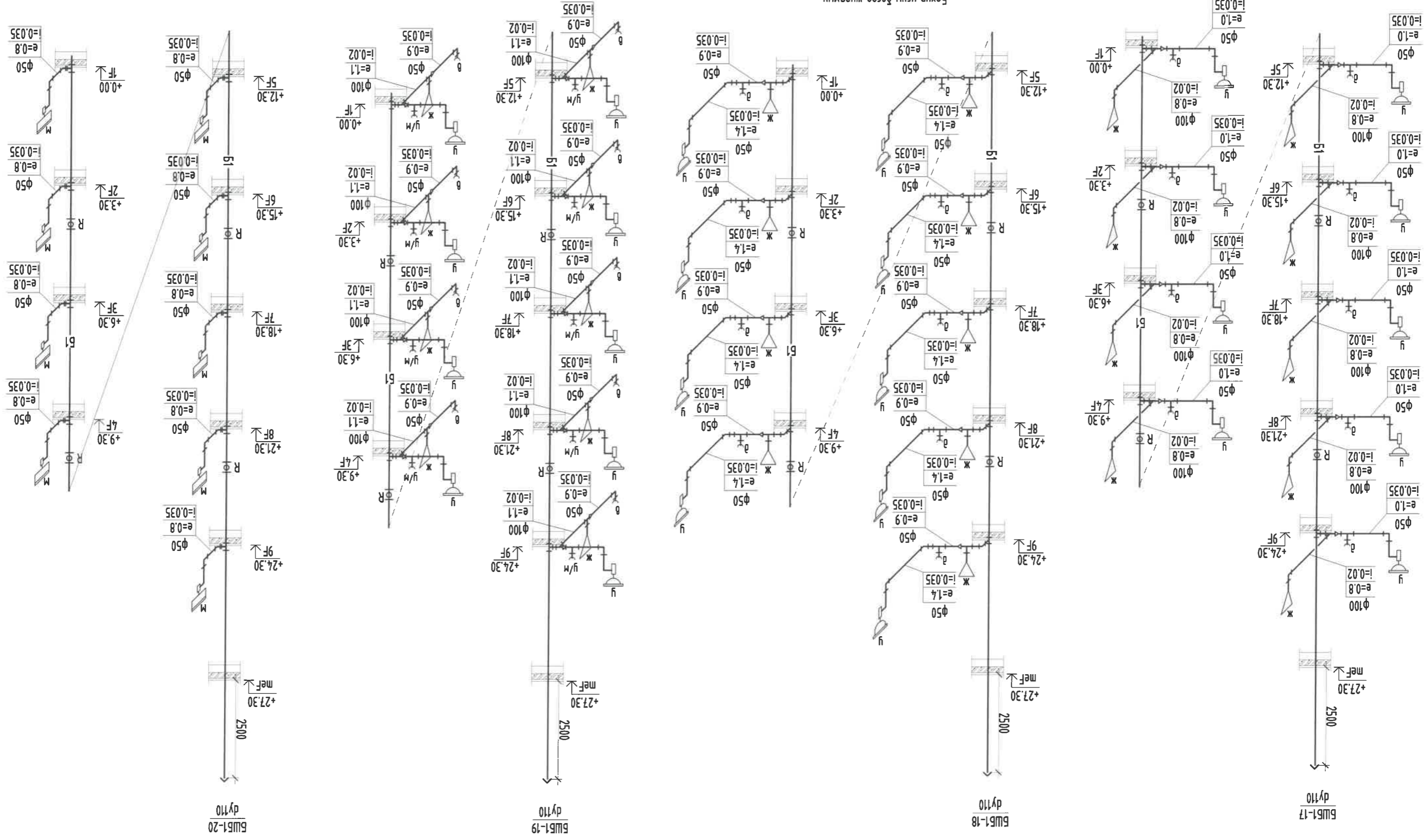

Бохир усны досоо шугамын
саяхилбуйц хэсгийн дүрэм

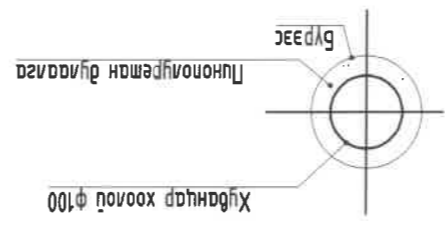

Энэхүү зурга нь "БСМО" ХХК-ийн ОЮУНЫ ӨМЧ гүй зохилцуулж өгсөн болон нон шалгах аж хариуцаж өгсөн.

<p>Хаяг: 53-р хороо "БСМО" ХХК-н байр Улаанбаатар, 7716139, 9916139, 9510339 Мэйл: bsmo00@gmail.com info@bsmo.mn</p>		<p>БСМО ХХК-ийн ОЮУНЫ ӨМЧ ГҮЙ</p>	
<p>Эр захирал Б.Лунжидмаа</p>	<p>Инженер Б.Болор</p>	<p>Шалгагч Г.Цамзасан</p>	<p>Хуудас: 35</p>
<p>ET Шуфр: 65-16/2024</p>	<p>МТШуфр: 65-16/2024</p>	<p>МТШуфр: 65-16/2024</p>	<p>Огноо: 2024</p>
<p>Масштаб: М1</p>		<p>Хугацаа: 2024</p>	
<p>Бохир усны шугамын төйм-5</p>			
<p>НЭГ МАРГИЙН ЗУРАГ СЭЛБЭЭ ДЭД ТӨВИЙН БАРИЛГАЖЛИГЫН ТӨСӨЛ 9 ДАВХАР 87 АЙЛЫН ОРОН СУУЦНЫ БАРИЛГА</p>			

12	11	10	9	8	7	6	5	4	3	2	1	Г	Ф	Е	Д	С	В	А
----	----	----	---	---	---	---	---	---	---	---	---	---	---	---	---	---	---	---

Хяг: 63Д, 30-р хороо "БСМО" ХХК-н байр Утас: 7716139, 9916139, 9510333 И-мэйл: bbsmo@bbsmo.com info@bbsmo.mn		БСМО БҮХИР, БОРООНЫ ҮСНЭ ШУГАМЫН ТӨЙМ-6	
Бр. захирал	Б.Сүмбэр	Инженер	Б.Борзор
Шалгарсан	Ж.Омгонжаргал	ТТ Шуфр:	Б.Борзор
Хугацаа:	Хугацаа: 35	Масштаб:	М1:
Огноо:	2024	ЭЗШ-ын дугаар:	ББ-16/2024

Энхлүү зураг нь "БСМО" ХХК-ийн ОЮУЧНЫ ӨМЧ шил зохих эцсийн зөвшөөрөгдөлтэйгээр өөрчлөх болон шилжүүлэх хэрэгсэлтэй.

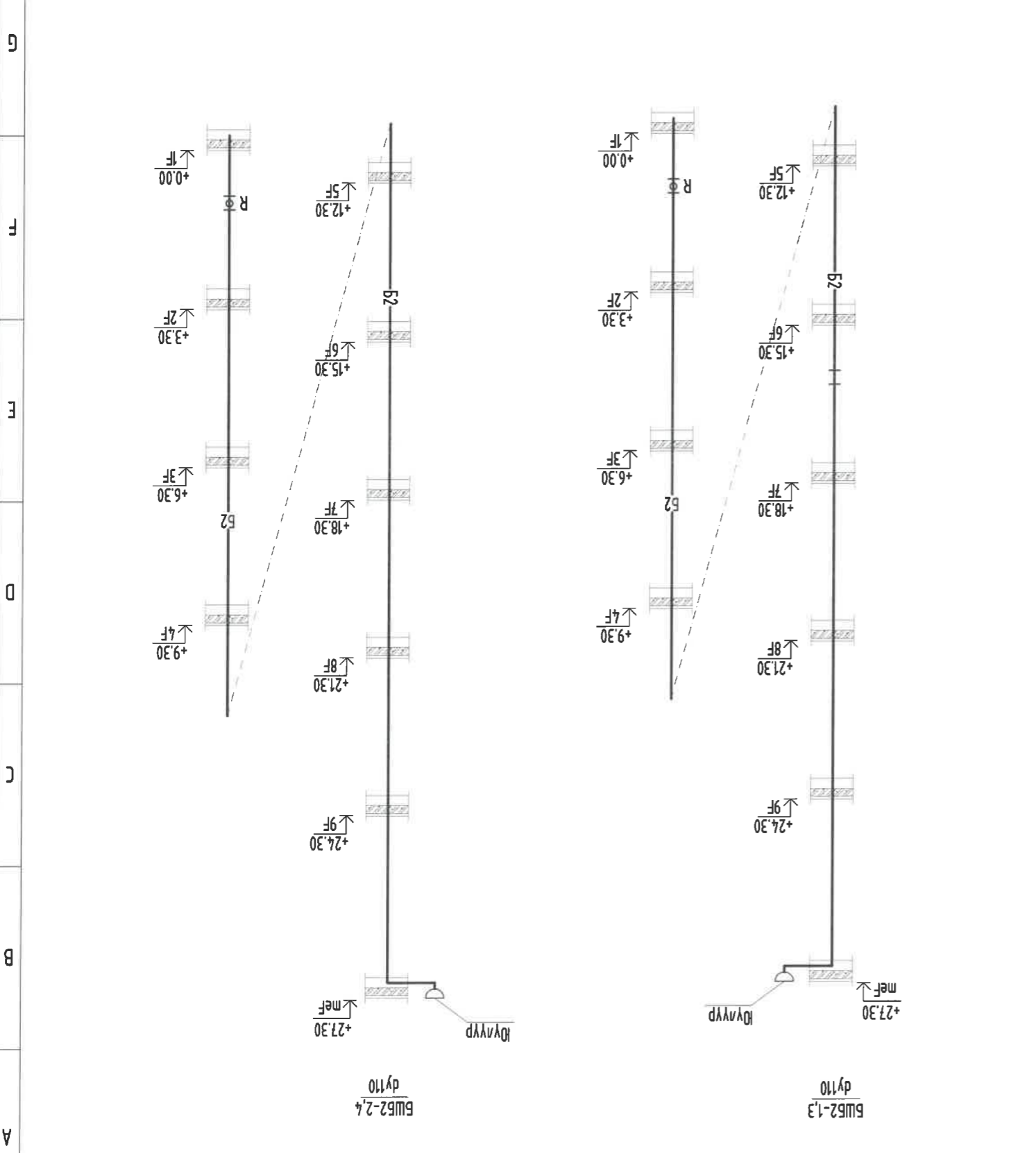

БОХИР, БОРООНЫ ҮСНЭ ШУГАМЫН ТӨЙМ-6

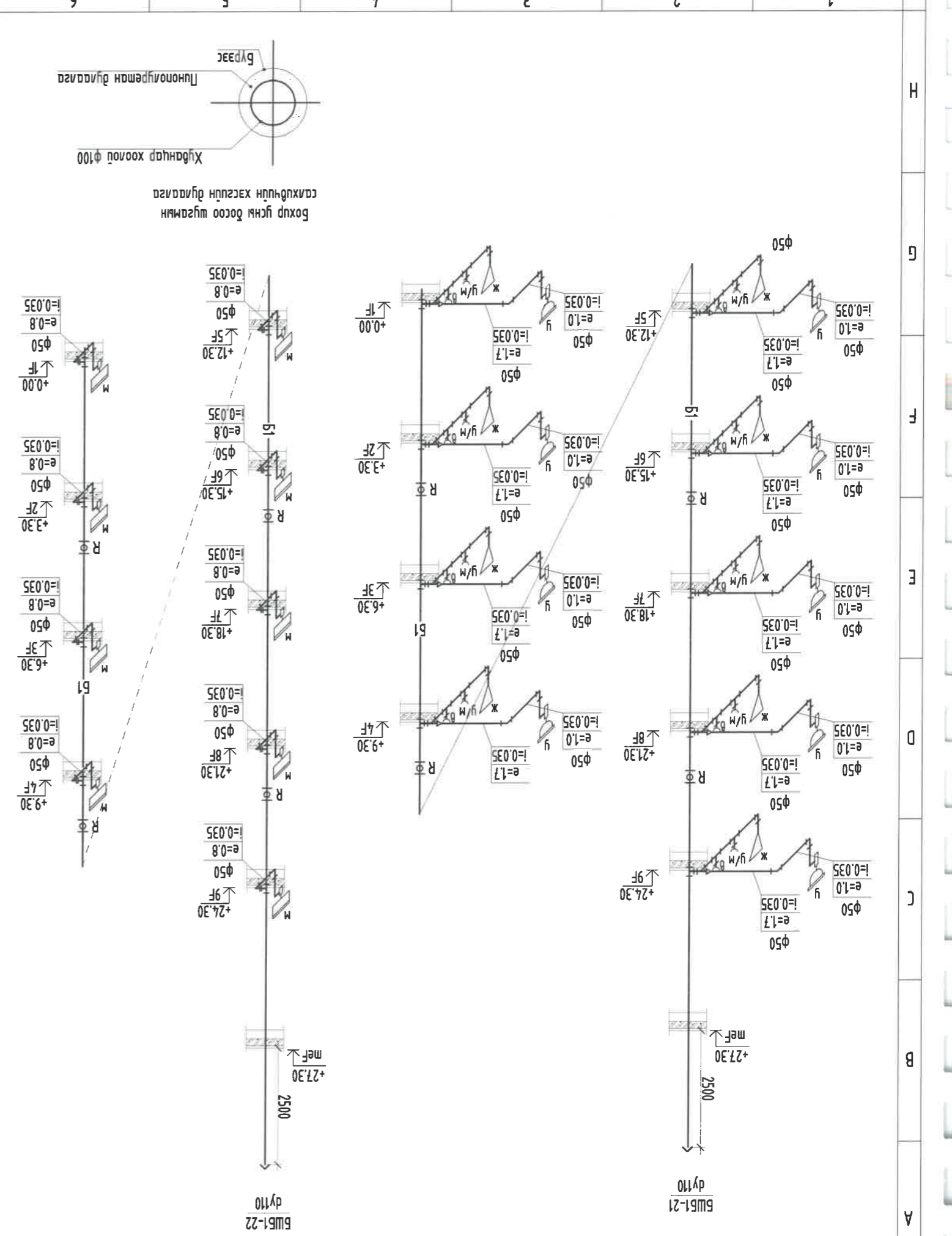

Бохир үснэ болон шугамын
хүндийг хүлээх гүйдлийн
хүндийг харгалзан
хүндийг харгалзан
хүндийг харгалзан

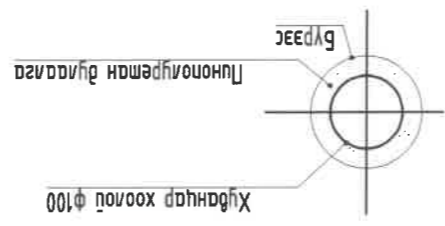

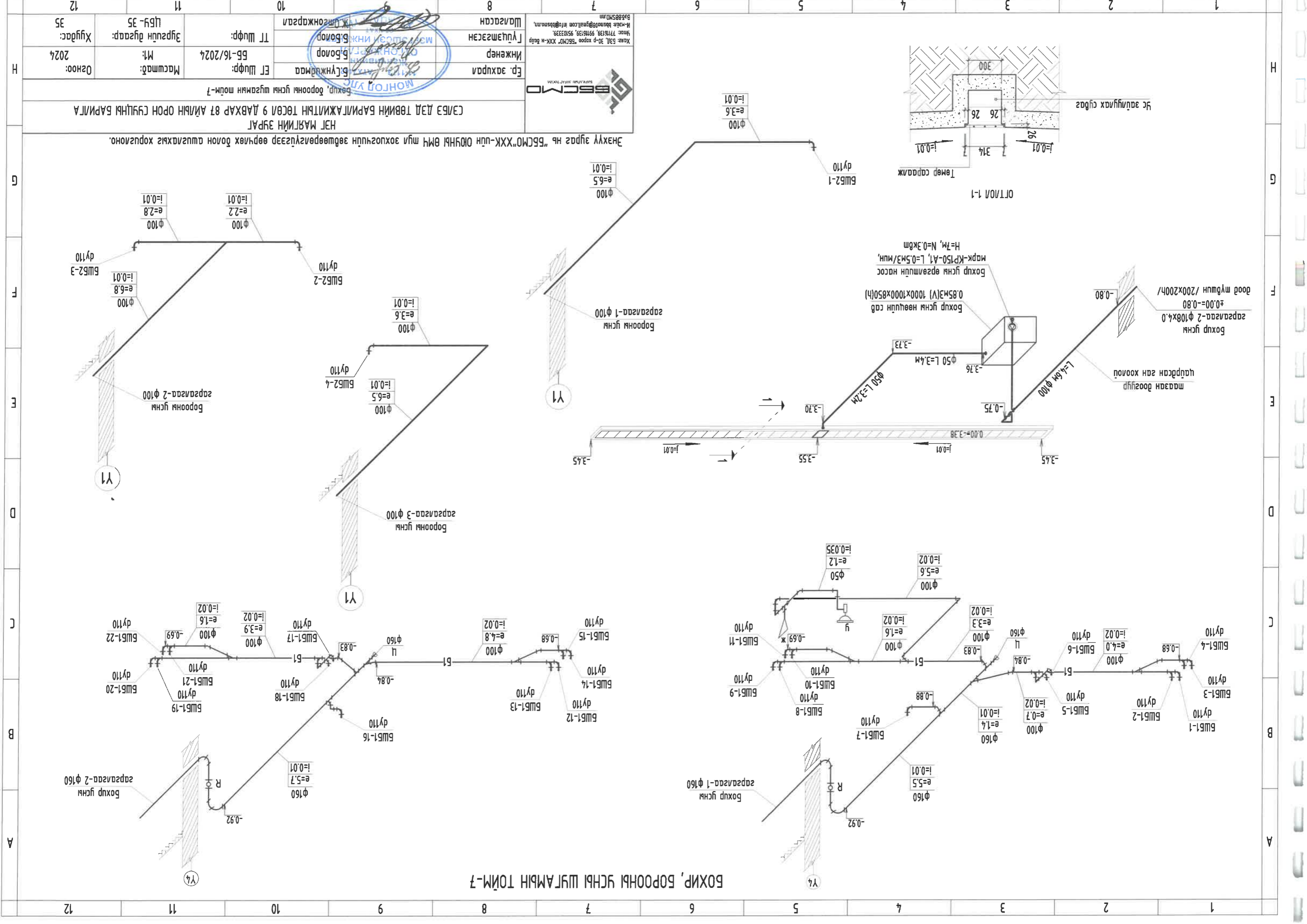

Хуудас: 2024	Масштаб: М1:	Эргүүлч дугаар: ББ-16/2024	ТТ Шуфр: Б.Болор	Шалгарсан Инженер Б.Болор	Хүндэтгэсэн Инженер Б.Болор
					Гүйцэтгэгч Инженер Б.Болор
Огноо: 2024 Массштаб: М1 Эргүүлч дугаар: ББ-16/2024 ТТ Шуфр: Б.Болор Шалгарсан Инженер: Б.Болор Хүндэтгэсэн Инженер: Б.Болор Гүйцэтгэгч Инженер: Б.Болор					

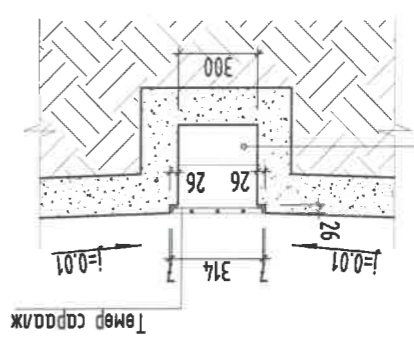

БОХИР, БОРОНЫ УСНЫ ШҮГЛЭМЭЙН ТОЙМ-7

Энэхүү зураг нь "БСЦМО" ХХК-ийн ОЮУН-ийн ӨМЧ мэдээлэлээр зөвшөөрөгдсөн өөрчлөх болон шалгах ажлыг хариуцаж зохиогсон.

ЭНЭ МАГЛИЙН ЭВЭРЛЭГ
 СЭВЭЭ ДЭЭД ТӨВИЙН БАРИЛГАЖИЛГЫН ТӨСӨЛ 9 ДАВХАР 87 АЙЛЫН ОРОН СУЦИНЫ БАРИЛГА
 БОХИР, БОРОНЫ УСНЫ ШҮГЛЭМЭЙН ТОЙМ-7