

НЭГ. 13-Р ХОРОО, ЖИЖИГ ДУНД ҮЙЛДВЭРЛЭЛИЙН ТӨВИЙН ДОТОР ЦАХИЛГААН,
ГАЛЫН ДОХИОЛОЛ, ЗАСВАРЫН АЖЛЫН ТОО ХЭМЖЭЭ

| № | Ажлын нэр | Хэмжих нэгж | Тоо хэмжээ |
|----------------------------------|----------------------------------------------------------------------------------|-------------|------------|
| 1. АЖЛЫН ТОО ХЭМЖЭЭ | | | |
| БУУЛГАХ АЖИЛ | | | |
| Үндэслэл | Гүйцэтгэх ажлын нэр | Хэмжих нэгж | Тоо хэмжээ |
| 70-130-01 | Таазанд буудаж тогтоосон бэхэлгээтэй өдрийн гэрэлтүүлэгч буулгах | ш | 179 |
| 70-140-02 | Далд суурилсан унтраалга, разетка буулгах | 100ш | 1.5 |
| 70-230-01 | Гэрлийн самбар буулгах | ш | 3 |
| ЦАХИЛГААН ХАНГАМЖИЙН АЖИЛ | | | |
| Үндэслэл | Гүйцэтгэх ажлын нэр | Хэмжих нэгж | Тоо хэмжээ |
| 20-070-04 | Еронхий хувиарлах самбар угсрах | ширхэг | 1 |
| 20-270-06 | Гэрэлтүүлэгчийн самбар угсрах | ш | 3 |
| 20-070-04 | Удирдлагын самбар угсрах | ширхэг | 2 |
| 38-590-05 | 3 фазын электрон тоолуур угсрах | ш | 1 |
| 38-170-56 | Цэнэг шавхагч угсрах /ОПС1-С4/ | иж бүрэн | 4 |
| 20-250-13 | 1*8вт чадалтай флуорисцент ламптай хананд тавих EXIT бичигтэй гэрэлтүүлэг угсрах | ширхэг | 3 |
| 20-260-04 | Люменесцент чийдэнтэй гэрэлтүүлэгч таазанд угсрах 2*32вт IP-20 | ш | 25 |
| 20-250-07 | 1х+60вт улайсах ламптай гэрэлтүүлэгчийг хананд угсрах IP-44 | ширхэг | 6 |

| | | | |
|-----------|---------------------------------------------------------------------------------------------|--------|------|
| 20-260-04 | Люменесцент чийдэнтэй 4*18вт гэрэлтуулэгч угсрах | ш | 36 |
| 20-260-04 | Люменесцент чийдэнтэй гэрэлтуулэгч таазанд угсрах 2*36вт | ш | 137 |
| 20-230-05 | Хамгаалагдсан хоёр даралттай унтраалга 16А | ширхэг | 4 |
| 20-230-05 | Нэг даралттай унтраалга 16А | ширхэг | 43 |
| 20-230-05 | Хананд далд тоноглох 2 даралттай унтраалга 16А | ширхэг | 1 |
| 20-230-12 | 3 даралттай унтраалга | ширхэг | 1 |
| 20-230-09 | Хананд далд тоноглох газардуулгын контакттай 2 туйлт 2-сон розетка 10А 220В | ширхэг | 80 |
| 20-230-09 | Хананд далд тоноглох газардуулгын контакттай ус чийгнээс хамгаалагдсан 2 туйлт розетка 220В | ширхэг | 4 |
| 20-230-05 | Утас салбарлах хайрцаг тавих | ширхэг | 180 |
| 20-210-04 | Унтраалга розетканы салбарлах хайрцаг тавих | ш | 140 |
| 20-170-04 | 2.5мм ² хүртэл нийлмэл огтлолтой нэг ба олон судастай 1-р утас сүвлэх | м | 3300 |
| 20-170-06 | 16мм ² хүртэл нийлмэл огтлолтой зэс голтой утас | м | 100 |
| 38-330-04 | 15мм хүртэл голчтой хуванцар хоолойг угсрах | м | 800 |
| 38-330-04 | 20мм хүртэл голчтой хуванцар хоолойг угсрах | м | 600 |
| 38-330-04 | 25мм хүртэл голчтой хуванцар хоолойг угсрах | м | 30 |
| 38-330-05 | 32мм хүртэл голчтой хуванцар хоолойг угсрах | м | 40 |
| 38-350-25 | 8мм хүртэл голчтой бөөрөнхий төмрөөр хийсэн газардуулгын шинийг тоосгон сууринд угсрах | м | 150 |
| 38-350-09 | 50*50*5мм хэмжээтэй булан төмөр газардуулагчыг гар ажилгаагаар зоох | ш | 37.5 |
| 38-350-11 | 40*4мм цайрдсан туузан томор | м | 100 |
| 38-350-13 | 24*5мм цайрдсан туузан томор | м | 100 |
| 38-250-06 | 16мм ² хүртэл огтлолтой кабелийн судсанд төгсгөвч шахах | ш | 10 |
| 38-250-09 | 95мм ² хүртэл огтлолтой кабелийн судсанд төгсгөвч шахах | ш | 30 |
| 16-072-04 | Ф16мм уян хоолой угсрах | м | 100 |
| 20-170-13 | 4*95+1-50мм ² хүртэл нийлмэл огтлолтой кабель /хонгонцагаан кабель/ | м | 35 |

| | | | |
|-----------|---------------------------------------------|-----|----|
| 38-490-59 | Тогтмол гүйдлийн контакторт 380В, КМИ-10960 | ш | 2 |
| 39-110-17 | Цэнэг хуримтлуулагч | шир | 15 |
| 38-590-04 | Электрон тоолуур хайрцагны хамт угсрах | ком | 29 |

ГАЛЫН ДОХИОЛОЛ

| Үндэслэл | Гүйцэтгэх ажлын нэр | Хэмжих нэгж | Тоо хэмжээ |
|-----------|---------------------------------------------------------------------------------------------|-------------|------------|
| 40-320-04 | Автомат залгуур бүхий галын дохиоллын хүлээн авах станц /5 хүртэл дэд станц холбогдох/ | ш | 1 |
| 40-320-04 | Утаа мэдрэх хэт улаан туяаны уусгэгчтэй галын дохиоллын мэдээлэгч /steel 100x45x45/ | ш | 45 |
| 40-320-04 | Гараар удирдах дохиололын мэдээлэгч /телефон утасны холбогчтой/ 30В/24В 0.6А 150x120x120мм/ | ш | 2 |
| 40-220-06 | Угсралтын хайрцаг тавих | ш | 1 |
| 39-110-17 | Гүйдэл хучитгэгч баригч | шир | 1 |
| 40-290-04 | Дулаан мэдрэх галын дохиололын мэдээлэгч угсрах | ш | 1 |
| 40-560-07 | 4 утаст зэс дамжуулагч полиэтилен тусгаарлагчтай утас | 100м | 3 |
| 40-340-04 | 80дб хүртэл авиа уусгах чадалтай тугшуурийн дуут дохио огогч 270x120x120мм | ш | 1 |
| 16-072-04 | Ф16мм уян хоолой угсрах | м | 350 |

АГААР СЭЛГЭЛТИЙН СИСТЕМИЙН АЖИЛ /С-1 СИСТЕМ/

| Үндэслэл | Гүйцэтгэх ажлын нэр | Хэмжих нэгж | Тоо хэмжээ |
|-----------|-------------------------------------------------------------------|-------------|------------|
| 24-120-04 | Яндан хоолой дулаалах | м2 | 3 |
| 19-230-08 | Сэнсний агергат /Н=400Па, N=0675kw, I=3400м3/цаг, n=1375эрг/мин/ | ш | 1 |
| 19-200-05 | Зоолон холбоос L=3400м3/цаг 500мм хуртэл голчтой /сэнсний 2 талд/ | ш | 2 |
| 19-170-07 | Дуу намдаагч | ш | 1 |



АГААР СЭЛГЭЛТИЙН СИСТЕМИЙН АЖИЛ /С-2 СИСТЕМ/

| Үндэслэл | Гүйцэтгэх ажлын нэр | Хэмжих нэгж | Тоо хэмжээ |
|-----------|-------------------------------------------------------------------|-------------|------------|
| 24-120-04 | Яндан хоолой дулаалах | м2 | 3 |
| 19-230-08 | Сэнсний агергат /Н=400Па, N=0675kw, I=3400м3/цаг, n=1375эрг/мин/ | ш | 1 |
| 19-200-05 | Зоолон холбоос L=3400м3/цаг 500мм хуртэл голчтой /сэнсний 2 талд/ | ш | 2 |
| 19-170-07 | Дуу намдаагч | ш | 1 |

АГААР СЭЛГЭЛТИЙН СИСТЕМИЙН АЖИЛ /О-1 СИСТЕМ/

| Үндэслэл | Гүйцэтгэх ажлын нэр | Хэмжих нэгж | Тоо хэмжээ |
|-----------|-------------------------------------------------------------------|-------------|------------|
| 24-120-04 | Яндан хоолой дулаалах | м2 | 3 |
| 19-230-08 | Сэнсний агергат /Н=400Па, N=0675kw, I=3400м3/цаг, n=1375эрг/мин/ | ш | 1 |
| 19-200-05 | Зоолон холбоос L=3400м3/цаг 500мм хуртэл голчтой /сэнсний 2 талд/ | ш | 2 |
| 19-170-07 | Дуу намдаагч | ш | 1 |

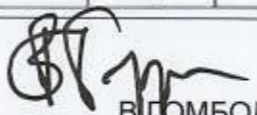
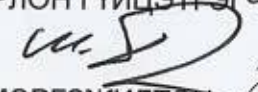
БАТАЛСАН: СУХБААТАР ДҮҮРГИЙН ЗАСАГ ДАРГЫН ТАМГЫН
 ГАЗРЫН ДАРГЫН АЛБАН ҮҮРГИЙГ ТҮР ОРЛОН ГҮЙЦЭТГЭГЧ
 ХЯНАСАН: ТГУХ-Н ДАРГА
 ЗАХИАЛГЫГ БОЛОВСРУУЛСАН: ТГУХ-Н МЭРГЭЖИЛТЭН

 В.ГОМБОДОРЖ

 М.БЯМБАСҮРЭН

 Б.БАТ-ЭРДЭНЭ

БАРИЛГА, ХОТ БАЙГУУЛАЛТЫН ЯАМ
БАРИЛГЫН ХӨГЖЛИЙН ТӨВ
 БАРИЛГА БАЙГУУЛАМЖИЙН ЗУРАГ ТӨСЛИЙН
 МАГАДЛАЛЫН ДУГНЭЛТИЙН НЭГТГЭЛ

2022 оны 05 дугаар сарын 18

Дугаар 513/2022

Улаанбаатар хот

| | |
|----------------------------------------|-------------------------------------------------------------------------------------------------------------------------------------------------------------------------------------------------------------------------------------------------------------------------------------------------------------------------------------------------------------------------------------------------------------------------------------------------------------------------------------------------------------------------------------------------------------------------------------------------------------------------------------------------------------------------------------------------------------------------------------------------------------------------------------------------------------------------------------------------------------------------------------------------------------------------------------------------------------------------------------------------------------------------------------------------------------------------------------------------------------------------------------------------------------------------------------------------------------------------------------------------------------------------------------------------------------------------------------------------------------------------------------------------------------------------------------------------------------------------------------------------------------------------------------------------------------------------------------------------------------------------------------------------------------------------------------------------------------------------------------------------------------------------------------------------------------------------------------------------------------------------------------------------------------------------------------------------------------------------------------------------------------------------------------------------------------------------------------------------------------------------------------------------------------------------------------------------------|
| Барилга, байгууламжийн байршил: | Улаанбаатар хотын Сүхбаатар дүүргийн 1, 2, 5, 7, 8, 10, 13, 16-р хороо |
| Барилга, байгууламжийн нэр, зориулалт: | "Гадна талбайн тохижилт, фасад, дээврийн засвар"-ын ажлын шинэчилсэн төсөв /Багц-4/ |
| Хүчин чадал: | <p>Тохижилт, засварын ажил:</p> <ol style="list-style-type: none"> 1. 10-р хороо: 69-р цэцэрлэгийн гадна фасад засварын ажил: $S=7,335.4 \text{ м}^2$, 2. 13-р хороо: ЖДҮД төвийн дотор засварын ажил: $S=5172.3 \text{ м}^2$, 3. 16-р хороо: Цагдаагийн 2-р хэлтэс дээвэр засварын ажил: $S=572 \text{ м}^2$, 4. 16-р хороо: Цагдаагийн 2-р хэлтэс зоорь гараж засварын ажил: $S=1085 \text{ м}^2$, 5. 16-р хороо: Цагдаагийн 2-р хэлтэс гадна фасад засварын ажил: $S=1738 \text{ м}^2$, 6. 13-р хороо, ЖДҮД төвийн цахилгаан, галын дохиолол, салхивч засварын ажил: $S=4870 \text{ м}$, 7. 7-р хороо, 6-р байрны дээвэр засварын ажил: $S=4959.7 \text{ м}^2$, 8. 7-р хороо, 7-р байрны фасад засварын ажил: $S=7922 \text{ м}^2$, 9. 5-р хороо, 6-р байрны дээврийн засварын ажил: $S=876.8 \text{ м}$, 10. 5-р хороо, 23-р байрны дээврийн засварын ажил: $S=690 \text{ м}^2$, 11. 5-р хороо, 26-р байрны дээврийн засварын ажил: $S=690 \text{ м}^2$, 12. 5-р хороо, 11-р байрны гадна фасад засварын ажил: $S=2500 \text{ м}^2$, 13. 5-р хороо, 13/2-р байрны гадна фасад засварын ажил: $S=2000 \text{ м}^2$, 14. 5-р хороо, 20-р байрны гадна фасад засварын ажил: $S=1700 \text{ м}^2$, 15. 10-р хороо, 43-р байрны гадна фасадны засварын ажил: $S=2441 \text{ м}^2$, 16. 10-р хороо, 29-р байрны фасад дулаалгын ажил: $S=3100 \text{ м}^2$, 17. 10-р хороо, 306 байрны фасад засварын ажил: $S=1540.7 \text{ м}^2$, 18. 10-р хороо, 326 байрны фасад засварын ажил: $S=2521.4 \text{ м}^2$, 19. 8-р хороо, 34-р байрны гадна талбайн тохижилтын ажил: $S=2112.5 \text{ м}$, 20. 2-р хороо, 31-р сургуулийн бохир усны шугамын засварын ажил: $S=404 \text{ м}$, 21. 1-р хороо, 1-р сургуулийн сантехникийн засварын ажил: $S=2338 \text{ м}$, |

| | |
|--------------------------------------------------------------------------|---------------------------------------------------------------------------------------------------------------------------------------------------------------------------------------------------------------------------------------------------|
| 22. 1-р хороо, 1-р сургуулийн цахилгааны засварын ажил: S=5200 м, | |
| Захиалагч: | Сүхбаатар дүүргийн ЗДТГ |
| Санхүүжилтийн үүсвэр: | эх Улсын хөрөнгө оруулалтаар |
| Зураг төслийн ерөнхий гүйцэтгэгчийн нэр: | "Зэндмэнэтулга" ХХК |
| Регистрийн дугаар: | РД: 5554446 |
| Тусгай зөвшөөрлийн хүчинтэй байх хугацаа: | 2022.04.11 |
| Ажлын төрөл: | 1.2.1, 1.2.6 заалтын дагуу |
| Зураг төсөл боловсруулах үндэслэл: | |
| Зураг төсөл боловсруулах гэрээ, баталсан албан тушаалтан, дугаар, огноо: | Сүхбаатар дүүргийн Засаг даргын Тамгын газрын дарга, Санхүү, төрийн сангийн хэлтсийн дарга болон "Зэндмэнэтулга" ХХК-ийн захирал нарын хооронд 2021 оны 11-р сарын 17-ны өдөр баталсан СБД-ХААА/ОН21-027 дугаартай зураг төсөв боловсруулах гэрээ |

Барилга, байгууламжийн зураг төслийн бүрдэл:

| Зураг төслийн бүрдэл: | Зураг төсөл | | Магадлал хийсэн экспертийн нэр |
|-----------------------|-----------------------------|---------------------------------------|--------------------------------------|
| | Гүйцэтгэсэн байгууллага: | Шалгасан архитектор, инженер | |
| Төсөв: | "Зэндмэнэтулга" ХХК | Ц.Нямсүрэн /Мэргэшсэн төсөвчин/ | Г.Тунгалаг |

Зураг төсөлд магадлал хийсэн экспертүүдээс зөвшөөрсөн 1, татгалзсан эксперт байхгүй болно.

Барилга, хот байгуулалтын сайдын 2019 оны 12 дугаар сарын 30-ны өдрийн 217 дугаар тушаалаар батлагдсан "Тарифт цалингийн жишиг шинэчлэн батлах тухай", 2020 оны 02 дугаар сарын 05-ны өдрийн 30 дугаар тушаалаар батлагдсан "Барилгын төсөв зохиох дүрэм" /БНБД 81-95-12*/2020/-ийг үндэслэсэн.

Сүхбаатар дүүргийн Засаг даргын Тамгын газрын даргын 2022.01.14-ний өдрийн 6/58 тоот албан бичэг. Төсөв шинэчлэх ажлын жагсаалтын хавсралт.

Тухайн засвар, тохижилтын ажлыг 2022 онд улсын төсвийн хөрөнгө оруулалтад тусгах шаардлагатай байгаа тул шинэчилсэн төсөвт магадлал хийлгэх хүсэлт ирүүлсэн.

| 10-р хорооны 69-р цэцэрлэгийн гадна фасад засварын ажлын төсөв | | | | | |
|----------------------------------------------------------------|--------------------------|------------------------------------|---------------------------|----------------------|------------------|
| УБ хот | СБД | | Зураг төслийн гүйцэтгэгч: | "Зэндмэнэтулга" ХХК | Нэгж өртөг /төг/ |
| | Захиалагч: | 10-р хороо Сүхбаатар дүүргийн ЗДТГ | | | |
| № | Барилгын үндсэн хийц | | Төсөвт өртөг /төг/ | Ажлын тоо хэмжээ | |
| 1 | а/. Засварын ажил: | | | | |
| ЗА | Буулгах ажил /м³/ | | 1,346,412.0 | 1,086.0 | 1,240 |
| | Фасад засварын ажил /м²/ | | 197,232,199.0 | 1,485.0 | 132,816 |
| | Хэсгийн дүн: | | 198,578,611.0 | | |
| Төсөвт өртгийн нэгдсэн товчоо | | | | | |
| ЗА | Засварын ажил /үндсэн/ | | 198,578,611.0 | | |
| НИЙТ ТӨСӨВТ ӨРТӨГ: | | | | 198,578,611.0 | |
| 13-р хорооны ЖДҮД төвийн дотор засварын ажлын төсөв | | | | | |
| УБ хот | СБД | | Зураг төслийн гүйцэтгэгч: | "Зэндмэнэтулга" ХХК | Нэгж өртөг /төг/ |
| | Захиалагч: | 13-р хороо Сүхбаатар дүүргийн ЗДТГ | | | |
| № | Барилгын үндсэн хийц | | Төсөвт өртөг /төг/ | Ажлын тоо хэмжээ | |
| 1 | а/. Засварын ажил: | | | | |

| | | | | | |
|----------------------------------------------------------------------------------|---------------------------------------------|-------------------------|---------------------------|---------------------|------------------|
| 3А | Буулгах ажил /м ² / | | 13,069,289.0 | 483.2 | 27,046 |
| | Дотор засварын ажил /м ² / | | 345,222,138.0 | 5,172.3 | 66,744 |
| Хэсгийн дүн: | | | 358,291,427.0 | | |
| Төсөвт өртгийн нэгдсэн товчоо | | | | | |
| 3А | Засварын ажил /үндсэн/ | | 358,291,427.0 | | |
| НИЙТ ТӨСӨВТ ӨРТӨГ: | | | 358,291,427.0 | | |
| 16-р хорооны Цагдаагийн 2-р хэлтэс дээвэр засварын ажлын төсөв | | | | | |
| УБ хот | СБД | 16-р хороо | Зураг төслийн гүйцэтгэгч: | "Зэндмэнэтулга" ХХК | Нэгж өртөг /төг/ |
| | Захиалагч: | Сүхбаатар дүүргийн ЗДТГ | | | |
| № | Барилгын үндсэн хийц | | Төсөвт өртөг /төг/ | Ажлын тоо хэмжээ | |
| 1 | а/. Засварын ажил: | | | | |
| 3А | Буулгах ажил /м ² / | | 7,085,150.0 | 579.6 | 12,224 |
| | Дээвэр засварын ажил /м ² / | | 81,838,671.0 | 572.0 | 143,075 |
| Хэсгийн дүн: | | | 88,923,821.0 | | |
| Төсөвт өртгийн нэгдсэн товчоо | | | | | |
| 3А | Засварын ажил /үндсэн/ | | 88,923,821.0 | | |
| НИЙТ ТӨСӨВТ ӨРТӨГ: | | | 88,923,821.0 | | |
| 16-р хорооны Цагдаагийн 2-р хэлтэс зорь гараж засварын ажлын төсөв | | | | | |
| УБ хот | СБД | 16-р хороо | Зураг төслийн гүйцэтгэгч: | "Зэндмэнэтулга" ХХК | Нэгж өртөг /төг/ |
| | Захиалагч: | Сүхбаатар дүүргийн ЗДТГ | | | |
| № | Барилгын үндсэн хийц | | Төсөвт өртөг /төг/ | Ажлын тоо хэмжээ | |
| 1 | а/. Засварын ажил: | | | | |
| 3А | Буулгах ажил /м ² / | | 1,440,435.0 | 262.0 | 5,498 |
| | Дотор засварын ажил /м ² / | | 78,144,302.0 | 1,085.0 | 72,022 |
| Хэсгийн дүн: | | | 79,584,737.0 | | |
| Төсөвт өртгийн нэгдсэн товчоо | | | | | |
| 3А | Засварын ажил /үндсэн/ | | 79,584,737.0 | | |
| НИЙТ ТӨСӨВТ ӨРТӨГ: | | | 79,584,737.0 | | |
| 16-р хорооны Цагдаагийн 2-р хэлтэс гадна фасад засварын ажлын төсөв | | | | | |
| УБ хот | СБД | 16-р хороо | Зураг төслийн гүйцэтгэгч: | "Зэндмэнэтулга" ХХК | Нэгж өртөг /төг/ |
| | Захиалагч: | Сүхбаатар дүүргийн ЗДТГ | | | |
| № | Барилгын үндсэн хийц | | Төсөвт өртөг /төг/ | Ажлын тоо хэмжээ | |
| 1 | а/. Засварын ажил: | | | | |
| 3А | Буулгах ажил /м ² / | | 9,561,612.0 | 1,324.8 | 4,953 |
| | Гадна фасад засварын ажил /м ² / | | 221,063,291.0 | 1,738.0 | 127,194 |
| Хэсгийн дүн: | | | 227,624,903.0 | | |
| Төсөвт өртгийн нэгдсэн товчоо | | | | | |
| 3А | Засварын ажил /үндсэн/ | | 227,624,903.0 | | |
| НИЙТ ТӨСӨВТ ӨРТӨГ: | | | 227,624,903.0 | | |
| 13-р хорооны ЖДҮД төвийн цахилгаан, галын дохиолол, салхивч засварын ажлын төсөв | | | | | |
| УБ хот | СБД | 13-р хороо | Зураг төслийн гүйцэтгэгч: | "Зэндмэнэтулга" ХХК | Нэгж өртөг /төг/ |
| | Захиалагч: | Сүхбаатар дүүргийн ЗДТГ | | | |
| № | Барилгын үндсэн хийц | | Төсөвт өртөг /төг/ | Ажлын тоо хэмжээ | |
| 1 | а/. Засварын ажил: | | | | |
| 3А | Буулгах ажил /м ² / | | 566,599.0 | 179.0 | 3,165 |
| | Цахилгааны ажил /м ² / | | 95,225,828.0 | 4,870.0 | 19,554 |
| | Галын дохиолол ажил /м ² / | | 13,140,177.0 | 300.0 | 43,801 |
| | Агаар сэлгэлтийн ажил /м ² / | | 23,372,055.0 | 90.0 | 259,690 |

| Хэсгийн дүн: | | 132,304,619.0 | | | |
|-------------------------------------------------------|------------------------------------------------------------|-----------------------------------------|------------------------------|------------------------|---------------------|
| Төсөвт өртгийн нэгдсэн товчоо | | | | | |
| ЗА | Засварын ажил /үндсэн/ | 132,304,619.0 | | | |
| НИЙТ ТӨСӨВТ ӨРТӨГ: | | | | 132,304,619.0 | |
| 7-р хорооны 6-р байрны дээвэр засварын ажлын төсөв | | | | | |
| УБ хот | СБД Захиалагч: | 7-р хороо Сүхбаатар дүүргийн ЗДТГ | Зураг төслийн гүйцэтгэгч: | "Зэндмэнэтулга" ХХК | Нэгж өртөг /төг/ |
| № | Барилгын үндсэн хийц | | Төсөвт өртөг /төг/ | Ажлын тоо хэмжээ | |
| 1 | а/. Засварын ажил: | | | | |
| ЗА | Буулгах ажил /м²/ | | 2,014,659.0 | 1,625.0 | 1,240 |
| | Дээврийн засварын ажил /мембран м²/ | | 724,327,558.0 | 4,408.0 | 164,321 |
| | Ханын засварын ажил /м²/ | | 72,873,757.0 | 4,959.7 | 14,693 |
| Хэсгийн дүн: | | 799,215,974.0 | | | |
| Төсөвт өртгийн нэгдсэн товчоо | | | | | |
| ЗА | Засварын ажил /үндсэн/ | 799,215,974.0 | | | |
| НИЙТ ТӨСӨВТ ӨРТӨГ: | | | | 799,215,974.0 | |
| 7-р хорооны 7-р байрны фасад засварын ажлын төсөв | | | | | |
| УБ хот | СБД Захиалагч: | 7-р хороо Сүхбаатар дүүргийн ЗДТГ | Зураг төслийн гүйцэтгэгч: | "Зэндмэнэтулга" ХХК | Нэгж өртөг /төг/ |
| № | Барилгын үндсэн хийц | | Төсөвт өртөг /төг/ | Ажлын тоо хэмжээ | |
| 1 | а/. Засварын ажил: | | | | |
| ЗА | Буулгах ажил /м²/ | | 3,223,455.0 | 1,600.0 | 2,015 |
| | Фасад засварын ажил /м²/ | | 1,305,893,975.0 | 7,922.0 | 164,844 |
| | Цонх хаалганы амалгаа, парпед төмөрлөх засварын ажил / м2/ | | 90,601,025.0 | 85,035.4 | 1,065 |
| Хэсгийн дүн: | | 1,399,718,355.0 | | | |
| Төсөвт өртгийн нэгдсэн товчоо | | | | | |
| ЗА | Засварын ажил /үндсэн/ | 1,399,718,355.0 | | | |
| НИЙТ ТӨСӨВТ ӨРТӨГ: | | | | 1,399,718,355.0 | |
| 5-р хорооны 6-р байрны дээврийн засварын ажлын төсөв | | | | | |
| УБ хот | СБД Захиалагч: | 5-р хороо Сүхбаатар дүүргийн ЗДТГ | Зураг төслийн гүйцэтгэгч: | "Зэндмэнэтулга" ХХК | Нэгж өртөг /төг/ |
| № | Барилгын үндсэн хийц | | Төсөвт өртөг /төг/ | Ажлын тоо хэмжээ | |
| 1 | а/. Засварын ажил: | | | | |
| ЗА | Буулгах ажил /м²/ | | 2,589,864.0 | 876.8 | 2,954 |
| | Дээврийн засварын ажил /м²/ | | 111,605,243.0 | 876.8 | 127,287 |
| Хэсгийн дүн: | | 114,195,107.0 | | | |
| Төсөвт өртгийн нэгдсэн товчоо | | | | | |
| ЗА | Засварын ажил /үндсэн/ | 114,195,107.0 | | | |
| НИЙТ ТӨСӨВТ ӨРТӨГ: | | | | 114,195,107.0 | |
| 5-р хорооны 23-р байрны дээврийн засварын ажлын төсөв | | | | | |
| УБ хот | СБД Захиалагч: | 5-р хороо Сүхбаатар дүүргийн ЗДТГ | Зураг төслийн гүйцэтгэгч: | "Зэндмэнэтулга" ХХК | Нэгж өртөг /төг/ |
| № | Барилгын үндсэн хийц | | Төсөвт өртөг /төг/ | Ажлын тоо хэмжээ | |
| 1 | а/. Засварын ажил: | | | | |
| ЗА | Буулгах ажил /м²/ | | 14,947,964.0 | 683.0 | 21,886 |
| | Дээврийн засварын ажил /м²/ | | 90,955,882.0 | 690.0 | 131,820 |
| Хэсгийн дүн: | | 105,903,846.0 | | | |

| Төсөвт өртгийн нэгдсэн товчоо | | | | | |
|-------------------------------------------------------------|------------------------------------------------|-----------------------------------------|------------------------------|------------------------|---------------------|
| ЗА | Засварын ажил /үндсэн/ | | 105,903,846 | | |
| НИЙТ ТӨСӨВТ ӨРТӨГ: | | | 105,903,846.0 | | |
| 5-р хорооны 26-р байрны дээврийн засварын ажлын төсөв | | | | | |
| УБ хот | СБД Захиалагч: | 5-р хороо Сүхбаатар дүүргийн ЗДТГ | Зураг төслийн гүйцэтгэгч: | "Зэндмэнэтулга" ХХК | Нэгж өртөг /төг/ |
| № | Барилгын үндсэн хийц | | Төсөвт өртөг /төг/ | Ажлын тоо хэмжээ | |
| 1 | а/. Засварын ажил: | | | | |
| ЗА | Буулгах ажил /м ² / | | 14,947,964.0 | 683.0 | 21,886 |
| | Дээврийн засварын ажил /м ² / | | 131,591,619.0 | 690.0 | 190,712 |
| Хэсгийн дүн: | | | 146,539,583.0 | | |
| Төсөвт өртгийн нэгдсэн товчоо | | | | | |
| ЗА | Засварын ажил /үндсэн/ | | 146,539,583.0 | | |
| НИЙТ ТӨСӨВТ ӨРТӨГ: | | | 146,539,583.0 | | |
| 5-р хорооны 11-р байрны гадна фасад засварын ажлын төсөв | | | | | |
| УБ хот | СБД Захиалагч: | 5-р хороо Сүхбаатар дүүргийн ЗДТГ | Зураг төслийн гүйцэтгэгч: | "Зэндмэнэтулга" ХХК | Нэгж өртөг /төг/ |
| № | Барилгын үндсэн хийц | | Төсөвт өртөг /төг/ | Ажлын тоо хэмжээ | |
| 1 | а/. Засварын ажил: | | | | |
| ЗА | Буулгах ажил /м ² / | | 753,131.0 | 42.5 | 17,721 |
| | Гадна фасад засварын ажил /м ² / | | 490,984,942.0 | 2,500.0 | 196,394 |
| Хэсгийн дүн: | | | 491,738,073.0 | | |
| Төсөвт өртгийн нэгдсэн товчоо | | | | | |
| ЗА | Засварын ажил /үндсэн/ | | 491,738,073.0 | | |
| НИЙТ ТӨСӨВТ ӨРТӨГ: | | | 491,738,073.0 | | |
| 5-р хорооны 13/2-р байрны гадна фасад засварын ажлын төсөв | | | | | |
| УБ хот | СБД Захиалагч: | 5-р хороо Сүхбаатар дүүргийн ЗДТГ | Зураг төслийн гүйцэтгэгч: | "Зэндмэнэтулга" ХХК | Нэгж өртөг /төг/ |
| № | Барилгын үндсэн хийц | | Төсөвт өртөг /төг/ | Ажлын тоо хэмжээ | |
| 1 | а/. Засварын ажил: | | | | |
| ЗА | Буулгаж, хусаж цэвэрлэх ажил /м ² / | | 8,624,375.0 | 2,000.0 | 4,312 |
| | Гадна фасад засварын ажил | | 339,222,507.0 | 2,000.0 | 169,611 |
| Хэсгийн дүн: | | | 347,846,882.0 | | |
| Төсөвт өртгийн нэгдсэн товчоо | | | | | |
| ЗА | Засварын ажил /үндсэн/ | | 347,846,882.0 | | |
| НИЙТ ТӨСӨВТ ӨРТӨГ: | | | 347,846,882.0 | | |
| 5-р хорооны 20-р байрны гадна фасад засварын ажлын төсөв | | | | | |
| УБ хот | СБД Захиалагч: | 5-р хороо Сүхбаатар дүүргийн ЗДТГ | Зураг төслийн гүйцэтгэгч: | "Зэндмэнэтулга" ХХК | Нэгж өртөг /төг/ |
| № | Барилгын үндсэн хийц | | Төсөвт өртөг /төг/ | Ажлын тоо хэмжээ | |
| 1 | а/. Засварын ажил: | | | | |
| ЗА | Буулгаж, хусаж цэвэрлэх ажил /м ² / | | 7,330,719.0 | 1,700.0 | 4,312 |
| | Гадна фасад засварын ажил | | 324,363,200.0 | 1,700.0 | 190,802 |
| Хэсгийн дүн: | | | 331,693,919.0 | | |
| Төсөвт өртгийн нэгдсэн товчоо | | | | | |
| ЗА | Засварын ажил /үндсэн/ | | 331,693,919.0 | | |
| НИЙТ ТӨСӨВТ ӨРТӨГ: | | | 331,693,919.0 | | |
| 10-р хорооны 43-р байрны гадна фасадны засварын ажлын төсөв | | | | | |
| УБ хот | СБД | 10-р хороо | | | |

| УБ хот | Захиалагч: | Сүхбаатар дүүргийн ЗДТГ | Зураг төслийн гүйцэтгэгч: | "Зэндмэнэтулга" ХХК | Нэгж өртөг /төг/ |
|------------------------------------------------------|------------------------------|------------------------------------|---------------------------|---------------------|------------------|
| № | Барилгын үндсэн хийц | | Төсөвт өртөг /төг/ | Ажлын тоо хэмжээ | |
| 1 | а/. Засварын ажил: | | | | |
| ЗА | Буулгах ажил /м²/ | | 10,525,834.0 | 2,441.0 | 4,312 |
| | Фасад засварын ажил /м²/ | | 562,199,022.0 | 2,441.0 | 230,315 |
| | Хаяавч болон бусад ажил /м²/ | | 5,247,127.0 | 125.3 | 41,877 |
| Хэсгийн дүн: | | | 577,971,983.0 | | |
| Төсөвт өртгийн нэгдсэн товчоо | | | | | |
| ЗА | Засварын ажил /үндсэн/ | | 577,971,983.0 | | |
| НИЙТ ТӨСӨВТ ӨРТӨГ: | | | | 577,971,983.0 | |
| 10-р хорооны 29-р байрны фасад дулаалгын ажлын төсөв | | | | | |
| УБ хот | СБД Захиалагч: | 10-р хороо Сүхбаатар дүүргийн ЗДТГ | Зураг төслийн гүйцэтгэгч: | "Зэндмэнэтулга" ХХК | Нэгж өртөг /төг/ |
| № | Барилгын үндсэн хийц | | Төсөвт өртөг /төг/ | Ажлын тоо хэмжээ | |
| 1 | а/. Засварын ажил: | | | | |
| ЗА | Буулгах ажил /м²/ | | 13,367,781.0 | 3,100.0 | 4,312 |
| | Фасад засварын ажил /м²/ | | 774,099,713.0 | 3,100.0 | 249,710 |
| | Хаяавч болон бусад ажил /м²/ | | 60,933,632.0 | 709.9 | 85,840 |
| Хэсгийн дүн: | | | 848,401,126.0 | | |
| Төсөвт өртгийн нэгдсэн товчоо | | | | | |
| ЗА | Засварын ажил /үндсэн/ | | 848,401,126.0 | | |
| НИЙТ ТӨСӨВТ ӨРТӨГ: | | | | 848,401,126.0 | |
| 10-р хорооны 306 байрны фасад засварын ажлын төсөв | | | | | |
| УБ хот | СБД Захиалагч: | 10-р хороо Сүхбаатар дүүргийн ЗДТГ | Зураг төслийн гүйцэтгэгч: | "Зэндмэнэтулга" ХХК | Нэгж өртөг /төг/ |
| № | Барилгын үндсэн хийц | | Төсөвт өртөг /төг/ | Ажлын тоо хэмжээ | |
| 1 | а/. Засварын ажил: | | | | |
| ЗА | Буулгах ажил /м²/ | | 2,657,601.0 | 616.3 | 4,312 |
| | Фасад засварын ажил /м²/ | | 333,835,605.0 | 1,540.7 | 216,685 |
| | Хаяавч болон бусад ажил /м²/ | | 18,543,314.0 | 391.0 | 47,430 |
| Хэсгийн дүн: | | | 355,036,520.0 | | |
| Төсөвт өртгийн нэгдсэн товчоо | | | | | |
| ЗА | Засварын ажил /үндсэн/ | | 355,036,520.0 | | |
| НИЙТ ТӨСӨВТ ӨРТӨГ: | | | | 355,036,520.0 | |
| 10-р хорооны 326 байрны фасад засварын ажлын төсөв | | | | | |
| УБ хот | СБД Захиалагч: | 10-р хороо Сүхбаатар дүүргийн ЗДТГ | Зураг төслийн гүйцэтгэгч: | "Зэндмэнэтулга" ХХК | Нэгж өртөг /төг/ |
| № | Барилгын үндсэн хийц | | Төсөвт өртөг /төг/ | Ажлын тоо хэмжээ | |
| 1 | а/. Засварын ажил: | | | | |
| ЗА | Буулгах ажил /м²/ | | 10,872,836.0 | 2,521.4 | 4,312 |
| | Фасад засварын ажил /м²/ | | 576,896,150.0 | 2,521.4 | 228,800 |
| | Хаяавч болон бусад ажил /м²/ | | 44,215,443.0 | 462.6 | 95,576 |
| Хэсгийн дүн: | | | 631,984,429.0 | | |
| Төсөвт өртгийн нэгдсэн товчоо | | | | | |
| ЗА | Засварын ажил /үндсэн/ | | 631,984,429.0 | | |
| НИЙТ ТӨСӨВТ ӨРТӨГ: | | | | 631,984,429.0 | |
| 8-р хорооны 34-р байрны тохижилтын ажлын төсөв | | | | | |
| УБ хот | СБД | 8-р хороо | | | |

| УБ хот | Захиалагч: | Сүхбаатар дүүргийн ЗДТГ | Зураг төслийн гүйцэтгэгч: | "Зэндмэнэтүлга" ХХК | Нэгж өртөг /төг/ |
|----------------------------------------------------------------------------|---------------------------------------------------------------|-----------------------------------|---------------------------|----------------------|------------------|
| № | Барилгын үндсэн хийц | | Төсөвт өртөг /төг/ | Ажлын тоо хэмжээ | |
| 1 | а/. Тохижилтын ажил: | | | | |
| ТА | Буулгах ажил /м²/ | | 6,671,256.0 | 320.0 | 20,848 |
| | Явган замын тохижилтын ажил /м²/ | | 44,125,149.0 | 560.0 | 78,795 |
| | Авто замын ажил /м²/ | | 117,482,368.0 | 667.5 | 176,004 |
| | Ногоон байгууламжийн ажил /м²/ | | 25,913,559.0 | 885.0 | 29,281 |
| | Төмөр хашаа угсрах ажил /м²/ | | 56,165,325.0 | 1,050.0 | 53,491 |
| | Гэрэлтүүлэгийн ажил /м²/ | | 25,406,590.0 | 10.0 | 2,540,659 |
| | Тохижилтын ажил /м²/ | | 9,727,220.0 | 320.0 | 30,398 |
| Хэсгийн дүн: | | | 285,491,467.0 | | |
| 2 | б/. Тоног төхөөрөмж: | | | | |
| ТТ | Түшлэгтэй сандал | | 10,400,000.0 | 16.00 | 650,000 |
| | Ангилан ялгах 2 тасалгаатай хогийн сав | | 3,300,000.0 | 6.00 | 550,000 |
| Хэсгийн дүн: | | | 13,700,000.0 | | |
| Төсөвт өртгийн нэгдсэн товчоо | | | | | |
| ТА | Тохижилтын ажил /үндсэн/ | | 285,491,467.0 | | |
| ТТ | Тоног төхөөрөмж | | 13,700,000.0 | | |
| НИЙТ ТӨСӨВТ ӨРТӨГ: | | | | 299,191,467.0 | |
| 2-р хорооны 31-р сургуулийн бохир усны шугамын засварын ажлын төсөв | | | | | |
| УБ хот | СБД Захиалагч: | 2-р хороо Сүхбаатар дүүргийн ЗДТГ | Зураг төслийн гүйцэтгэгч: | "Зэндмэнэтүлга" ХХК | Нэгж өртөг /төг/ |
| № | Барилгын үндсэн хийц | | Төсөвт өртөг /төг/ | Ажлын тоо хэмжээ | |
| 1 | а/. Засварын ажил: | | | | |
| ЗА | Буулгах ажил /170м шугам, 54ш тоноглол/ | | 7,121,291.0 | 170.0 | 41,890 |
| | Дотор бохир усны ажил /340м, 54ш тоноглол шинээр суурилуулна/ | | 39,628,141.0 | 340.0 | 116,553 |
| | Гадна бохир усны ажил /м/ | | 5,267,632.0 | 64.0 | 82,307 |
| | Дотор заслын ажил /м²/ | | 16,000,772.0 | 300.0 | 53,336 |
| Хэсгийн дүн: | | | 68,017,836.0 | | |
| Төсөвт өртгийн нэгдсэн товчоо | | | | | |
| ЗА | Засварын ажил /үндсэн/ | | 68,017,836.0 | | |
| НИЙТ ТӨСӨВТ ӨРТӨГ: | | | | 68,017,836.0 | |
| 1-р хорооны 1-р сургуулийн сантехникийн засварын ажлын төсөв | | | | | |
| УБ хот | СБД Захиалагч: | 1-р хороо Сүхбаатар дүүргийн ЗДТГ | Зураг төслийн гүйцэтгэгч: | "Зэндмэнэтүлга" ХХК | Нэгж өртөг /төг/ |
| № | Барилгын үндсэн хийц | | Төсөвт өртөг /төг/ | Ажлын тоо хэмжээ | |
| 1 | а/. Засварын ажил: | | | | |
| ЗА | Буулгах ажил | | 6,291,196.0 | 280.0 | 22,469 |
| | Бохир усны шугамын ажил | | 33,177,591.0 | 182.0 | 182,294 |
| | Усан хангамжийн ажил | | 37,273,610.0 | 778.0 | 47,910 |
| | Халаалтын ажил | | 127,085,401.0 | 1,378.0 | 92,225 |
| | Холигч насосны узелийн ажил | | 10,976,565.0 | 1.0 | 10,976,565 |
| | Дотор боолын ажил | | 20,913,244.0 | 320.0 | 65,354 |
| | Гадна бохир усны шугамын ажил | | 5,498,619.0 | 24.0 | 229,109 |
| Хэсгийн дүн: | | | 241,216,226.0 | | |
| Төсөвт өртгийн нэгдсэн товчоо | | | | | |
| ЗА | Засварын ажил /үндсэн/ | | 241,216,226.0 | | |
| НИЙТ ТӨСӨВТ ӨРТӨГ: | | | | 241,216,226.0 | |

| 1-р хорооны 1-р сургуулийн цахилгааны засварын ажлын төсөв | | | | | |
|------------------------------------------------------------|---------------------------|-----------------------------------|---------------------------|---------------------|------------------|
| УБ хот | СБД | | Зураг төслийн гүйцэтгэгч: | "Зэндмэнэтүлга" ХХК | Нэгж өртөг /төг/ |
| | Захиалагч: | 1-р хороо Сүхбаатар дүүргийн ЗДТГ | | | |
| № | Барилгын үндсэн хийц | | Төсөвт өртөг /төг/ | Ажлын тоо хэмжээ | |
| 1 | а/. Засварын ажил: | | | | |
| ЗА | Буулгах ажил | | 1,450,347.0 | 371.0 | 3,909 |
| | Дотор гэрэлтүүлэгийн ажил | | 94,789,589.0 | 5,120.0 | 18,514 |
| | Дотор заслын ажил | | 16,802,801.0 | 450.0 | 37,340 |
| | Гадна цахилгааны ажил | | 11,702,759.0 | 80.0 | 146,284 |
| Хэсгийн дүн: | | | 124,745,496.0 | | |
| Төсөвт өртгийн нэгдсэн товчоо | | | | | |
| ЗА | Засварын ажил /үндсэн/ | | 124,745,496.0 | | |
| НИЙТ ТӨСӨВТ ӨРТӨГ: | | | | 124,745,496.0 | |

| ТӨСӨВТ ӨРТГИЙН НЭГДСЭН ТОВЧОО | | |
|-------------------------------|---------------------------------------------------------------------------------------------------------------------------------------------------------------------------------------------------------------------------------------------------------------------------------------------------------------------------------------------------------------------------------------------------------------------------------------------------------------------------------------------------------------------------------------------------------------------------------------------------------|-----------------|
| 1 | 10-р хорооны 69-р цэцэрлэгийн гадна фасад засварын ажил | 198,578,611.0 |
| 2 | 13-р хорооны ЖДҮД төвийн дотор засварын ажил | 358,291,427.0 |
| 3 | 16-р хорооны Цагдаагийн 2-р хэлтсийн дээвэр засварын ажил | 88,923,821.0 |
| 4 | 16-р хорооны Цагдаагийн 2-р хэлтсийн зоорь гараж засварын ажил | 79,584,737.0 |
| 5 | 16-р хорооны Цагдаагийн 2-р хэлтсийн гадна фасад засварын ажил | 227,624,903.0 |
| 6 | 13-р хорооны ЖДҮД төвийн цахилгаан, галын дохиолол, салхивч засварын ажил | 132,304,619.0 |
| 7 | 7-р хорооны 6-р байрны дээврийн засварын ажил | 799,215,974.0 |
| 8 | 7-р хорооны 7-р байрны фасад засварын ажил | 1,399,718,355.0 |
| 9 | 5-р хорооны 6-р байрны дээврийн засварын ажил | 114,195,107.0 |
| 10 | 5-р хорооны 23-р байрны дээврийн засварын ажил | 105,903,846.0 |
| 11 | 5-р хорооны 26-р байрны дээврийн засварын ажил | 146,539,583.0 |
| 12 | 5-р хорооны 11-р байрны гадна фасад засварын ажил | 491,738,073.0 |
| 13 | 5-р хорооны 13/2-р байрны гадна фасад засварын ажил | 347,846,882.0 |
| 14 | 5-р хорооны 20-р байрны гадна фасад засварын ажил | 331,693,919.0 |
| 15 | 10-р хорооны 43-р байрны гадна фасадны засварын ажил | 577,971,983.0 |
| 16 | 10-р хорооны 29-р байрны фасад дулаалгын ажил | 848,401,126.0 |
| 17 | 10-р хорооны 30Б байрны фасад засварын ажил | 355,036,520.0 |
| 18 | 10-р хорооны 32Б байрны фасад засварын ажил | 631,984,429.0 |
| 19 | 8-р хорооны 34-р байрны тохижилтын ажил | 299,191,467.0 |
| 20 | 2-р хорооны 31-р сургуулийн бохир усны шугамын засварын ажил | 68,017,836.0 |
| 21 | 1-р хорооны 1-р сургуулийн сантехникийн засварын ажил | 241,216,226.0 |
| 22 | 1-р хорооны 1-р сургуулийн цахилгааны засварын ажил | 124,745,496.0 |
| Төсөвт өртөг: | <p>Эксперт нь Улаанбаатар хотын Сүхбаатар дүүргийн 10-р хорооны 69-р цэцэрлэгийн гадна фасад засварын ажлын нийт төсөвт өртгийг 198,578,611 /Нэг зуун ерэн найман сая таван зуун далан найман мянга зургаан зуун арван нэгэн/ төгрөг.</p> <p>13-р хорооны ЖДҮД төвийн дотор засварын ажлын нийт төсөвт өртгийг 358,291,427 /Гурван зуун тавин найман сая хоёр зуун ерэн нэгэн мянга дөрвөн зуун хорин долоон/ төгрөг.</p> <p>16-р хорооны Цагдаагийн 2-р хэлтэс дээвэр засварын ажлын нийт төсөвт өртгийг 88,923,821 /Наян найман сая есөн зуун хорин гурван мянга найман зуун хорин нэгэн/ төгрөг.</p> | |

16-р хорооны I Цагдаагийн 2-р хэлтэс зоорь гараж засварын ажлын нийт төсөвт өртгийг **79,584,737** /Далан есөн сая таван зуун наян дөрвөн мянга долоон зуун гучин долоон/ төгрөг.

16-р хорооны Цагдаагийн 2-р хэлтэс гадна фасад засварын ажлын нийт төсөвт өртгийг **227,624,903** /Хоёр зуун хорин долоон сая зургаан зуун хорин дөрвөн мянга есөн зуун гурван/ төгрөг.

13-р хорооны ЖДҮД төвийн цахилгаан, галын дохиолол, салхивч засварын ажлын нийт төсөвт өртгийг **132,304,619** /Нэг зуун гучин хоёр сая гурван зуун дөрвөн мянга зургаан зуун арван есөн/ төгрөг.

7-р хорооны 6-р байрны фасад засвар ажлын нийт төсөвт өртгийг **799,215,974** /Долоон зуун ерэн есөн сая хоёр зуун арван таван мянга есөн зуун далан дөрвөн/ төгрөг.

7-р хорооны 7-р байрны фасад засварын ажлын нийт төсөвт өртгийг **1,399,718,355** /Нэг тэр бум гурван зуун ерэн есөн сая долоон зуун арван найман мянга гурван зуун тавин таван/ төгрөг.

5-р хорооны 6-р байрны дээврийн засварын ажлын нийт төсөвт өртгийг **114,195,107** /Нэг зуун арван дөрвөн сая нэг зуун ерэн таван мянга нэг зуун долоон/ төгрөг.

5-р хорооны 23-р байрны дээврийн засварын ажлын нийт төсөвт өртгийг **105,903,846** /Нэг зуун таван сая есөн зуун гурван мянга найман зуун дөчин зургаан/ төгрөг.

5-р хорооны 26-р байрны дээврийн засварын ажлын нийт төсөвт өртгийг **146,539,583** /Нэг зуун дөчин зургаан сая таван зуун гучин есөн мянга таван зуун наян гурван/ төгрөг.

5-р хорооны 11-р байрны гадна фасад засварын ажлын нийт төсөвт өртгийг **491,738,073** /Дөрвөн зуун ерэн нэгэн сая долоон зуун гучин найман мянга далан гурван/ төгрөг.

5-р хорооны 13/2-р байрны гадна фасад засварын ажлын нийт төсөвт өртгийг **347,846,882** /Гурван зуун дөчин долоон сая найман зуун дөчин зургаан мянга найман зуун наян хоёр/ төгрөг.

5-р хорооны 20-р байрны гадна фасад засварын ажлын нийт төсөвт өртгийг **331,693,919** /Гурван зуун гучин нэгэн сая зургаан зуун ерэн гурван мянга есөн зуун арван есөн/ төгрөг.

10-р хорооны 43-р байрны гадна фасадны засварын ажлын нийт төсөвт өртгийг **577,971,983** /Таван зуун далан долоон сая есөн зуун далан нэгэн мянга есөн зуун наян гурван/ төгрөг.

10-р хорооны 29-р байрны фасад дулаалгын ажил **848,401,126** /Найман зуун дөчин найман сая дөрвөн зуун нэг мянга нэг зуун хорин зургаан/ төгрөг.

10-р хорооны 30б байрны фасад засварын ажлын нийт төсөвт өртгийг **355,036,520** /Гурван зуун тавин таван сая гучин зургаан мянга таван зуун хорин/ төгрөг.

10-р хорооны 32б байрны фасад засварын ажлын нийт төсөвт өртгийг **631,984,429** /Зургаан зуун гучин нэгэн сая есөн зуун наян дөрвөн мянга дөрвөн зуун хорин есөн/ төгрөг.

8-р хорооны 34-р байрны тохижилтын ажлын нийт төсөвт өртгийг **299,191,467** /Хоёр зуун ерэн есөн сая нэг зуун ерэн нэгэн мянга дөрвөн зуун жаран долоон/ төгрөг.

2-р хорооны 31-р сургуулийн бохир усны шугамын засварын ажлын нийт төсөвт өртгийг **68,017,836** /Жаран найман сая арван долоон мянга найман зуун гучин зургаан/ төгрөг.

1-р хорооны 1-р сургуулийн сантехникийн засварын ажлын нийт төсөвт өртгийг **241,216,226** /Хоёр зуун дөчин нэгэн сая хоёр зуун арван зургаан мянга хоёр зуун хорин зургаан/ төгрөг.

1-р хорооны 1-р сургуулийн цахилгааны засварын ажлын нийт төсөвт өртгийг **124,745,496** /Нэг зуун хорин дөрвөн сая долоон зуун дөчин таван мянга дөрвөн зуун ерэн зургаан/ төгрөг.

| | |
|---------------|-----------------------------------------------------------------------------------------------------------------------------------------------------------------------------------------------------------------------------------------------------------------------------------------------------------------------|
| Төсөвт өртөг: | Эксперт нь Улаанбаатар хотын Сүхбаатар дүүргийн 1, 2, 5, 7, 8, 10, 13, 16-р хороодод хийгдэх "Гадна талбайн тохижилт, фасад, дээврийн засвар"-ын ажлын шинэчилсэн төсөвт өртгийг 7,962,796,389 /Долоон тэрбум есөн зуун жаран хоёр сая долоон зуун ерэн зургаан мянга гурван зуун наян есөн/ төгрөгөөр хянасан байна. |
|---------------|-----------------------------------------------------------------------------------------------------------------------------------------------------------------------------------------------------------------------------------------------------------------------------------------------------------------------|

"Барилгын тухай" Монгол улсын хуулийн /шинэчилсэн найруулга 2016 он/ 38.1.2-т "барилга байгууламжийн зураг төслийн холбогдох хэсгийг боловсруулсан зохиогч тухайн зураг төслийг баталгаажуулан, мэргэжлийн хариуцлага хүлээх", 38.1.3-т "зураг төсөл зохиогч хуулийн этгээд барилга байгууламжийн зураг төслийг хууль тогтоомж, норм, нормативын баримт бичгийн шаардлагад нийцсэн эсэхэд хяналт хийж баталгаажуулан, хариуцлага хүлээх", 39.4-т "Эксперт барилга байгууламжийн зураг төслийн холбогдох хэсэгт магадлалын дүгнэлт гаргаж, мэргэжлийн хариуцлага хүлээнэ.", 39.5-д "Экспертийн эрх бүхий хуулийн этгээд барилга байгууламжийн зураг төслийг хууль тогтоомж, норм, нормативын баримт бичгийн шаардлагад нийцсэнийг нотолж, техникийн шийдлийн талаарх дүгнэлт гаргаж, хариуцлага хүлээнэ".

Улаанбаатар хотын Сүхбаатар дүүргийн 1, 2, 5, 7, 8, 10, 13, 16-р хороодод хийгдэх "Гадна талбайн тохижилт, фасад, дээврийн засвар"-ын ажлын шинэчилсэн төсөвт "Барилгын тухай хууль"-ийн 34.1.4, 34.2 дахь хэсэг, Монгол Улсын Засгийн газрын 2018 оны "Төрийн зарим чиг үүргийг мэргэжлийн байгууллагаар гүйцэтгүүлэх тухай" 51 дүгээр тогтоол, 2019 оны 108 дугаар тогтоолоор батлагдсан "Барилга байгууламжийн зураг төсөл боловсруулах, магадлал хийх дүрэм"-ийг тус тус үндэслэн магадлал хийх ажлыг зохион байгуулж нэгтгэн, бүртгэлийн дугаар олгов.

Дүгнэлтийн нэгтгэл нь экспертүүдийн 3 хуудас магадлалын дүгнэлтийн хамт хүчинтэй.

БАРИЛГА БАЙГУУЛАМЖИЙН ЗУРАГ ТӨСӨЛД
МАГАДЛАЛ ХИЙХ АЖЛЫГ ЗОХИОН БАЙГУУЛСАН:

БАРИЛГЫН ХӨГЖЛИЙН ТӨВИЙН
ЗАХИРАЛ

Ц.АМАРСАНАА

БАРИЛГЫН ХӨГЖЛИЙН ТӨВИЙН
ДЭД ЗАХИРАЛ БӨГӨӨД ЕРӨНХИЙ
ИНЖЕНЕР

Б.ЭНХБОЛД

БАРИЛГА БАЙГУУЛАМЖИЙН ЗУРАГ ТӨСӨГ
МАГАДЛАЛЫН ХЭЛТСИЙН ДАРГА

Э.ХАНГАЛ

БАРИЛГА БАЙГУУЛАМЖИЙН ЗУРАГ ТӨСӨГ
МАГАДЛАЛЫН ХЭЛТСИЙН МЭРГЭЖИЛТЭН

Х.НУРЛАН





"ОНЧ ТЭНХЛЭГ ХХК

(Тусгай зөвшөөрлийн дугаар ЭТ19-689/19

Улаанбаатар хот, Сүхбаатар дүүрэг 11-р хороо Pro one оффис 13 давхар 1307 тоот

Утас: 99007155,99174540)



ЕГ Шифр: ОТ-26/2020

(Улаанбаатар хот, Сүхбаатар дүүрэг 13-р хороо)

Жижиг дунд үйлдвэрийг дэмжих төвийн дотор цахилгааны засварын ажил

(Хэмжилтийн зураг)

БОЛОВСРУУЛСАН:

Захирал /Б.Бадамцэцэг/

Инженер /Б.Батзориг/



Улаанбаатар хот
2020 он

ХТ.ДГ маркийн ажлын зургийн үндсэн иж бүрдэл жагсаалт

| Д/д | Хуудас | Нэр | Тайлбар |
|-----|--------|------------------------------------------------|---------|
| 1 | ХТ.1 | Зургийн бүрдэл. | |
| 2 | ХТ.2 | Материалын түүвэр. | |
| 3 | ХТ.3 | ЕС.1 ГС.1.2 ОГС самбарын тооцооны бүдүүвч | |
| 4 | ХТ.4 | Тоолууртай хайрцаг бүдүүвч | |
| 5 | ХТ.5 | Зоорийн давхрын хүчит төхөөрөмжийн байгуулалт | |
| 6 | ХТ.6 | 1-р давхрын хүчит төхөөрөмжийн байгуулалт | |
| 7 | ХТ.7 | Аянга хамгаалалт газардуулгын байгуулалт | |
| 8 | ДГ.1 | Зоорийн давхрын дотор гэрэлтүүлгийн байгуулалт | |
| 9 | ДГ.2 | 1-р давхрын дотор гэрэлтүүлгийн байгуулалт | |
| 10 | ГЦ | 0.4кВ-ын оруулгын кабель шугамын трасс | |

Тайлбар

Улаанбаатар хот Сүхбаатар дүүргийн "Жижиг дунд үйлдвэрийг дэмжих үйлчилгээний төвийн" барилгын цахилгаан хэсгийн ажлын зураг төслийг хийж гүйцэтгэхдээ барилга архитектур, технологи, сантехникийн хэсгийн даалгаврыг үндэслэн Нийтийн барилгын цахилгааны зураг төсөл зохиох СПЗ1-110-2003 болон цахилгаан төхөөрөмж байгууламжийн дүрэм" БД43-101-03-ын дагуу хийж гүйцэтгэв.

Оролтын ба хуваарилах самбарууд

Оролтонд зориулж эх орны үйлдвэрийн "Эл-Меко" ХХК-ийн оролтын болон хуваарилах самбаруудыг цахилгааны өрөөнд байруулах ба цахилгаан эрчим хүчний тооцоог самбарт тавьсан идэвхит чадлын тоолуураар тооцож гаргана.

Гэрэлтүүлэгийн хуваарилах самбаруудыг тусгай зориулсан нишэнд далд байрлуулна.

Оролт хуваарилалтын самбарт сэлгэн залгах РП маягийн гар салгуур тэжээлийн шугам гэрэлтүүлгийн сүлжээг хамгаалах зорилгоор МССВ4Р,ВА47-100,ВА-47-29,АД-14,АД-12 маягийн автоматууд төлөвлөв.

Тэжээлийн ба группын шугам.

Самбар тоног төхөөрөмжийн тэжээлийн ба гэрэлтүүлгийн магистраль шугаманд ПВ-660 маркийн утсыг шалны бэлгэлээр пластмассан хоолойд сүвлэж хийнэ.

Дотор гэрэлтүүлэг

Гэрэлтүүлгийн сүлжээний хүчдэл 380/220В.

Ажлын ба ослын гэрэлтүүлгийн хүчдэл 220В

Засварын гэрэлтүүлгийн хүчдэл 36В.

Гэрэлтүүлгийн СНИП 23-05-95-ын дагуу ерөнхий ба ажлын байрны зориулалтаар төлөвлөж сонгож авсан болно. Ажлын байрны гэрэлтүүлэгт зориулан штепсель залгуур тоноглоно. Унтраалгуудыг шалнаас 1.2м-ийн, розеткуудыг ангиудад 0,3-1,2м өндөрт тоноглоно.

Газардуулга ба аянга хамгаалалт.

Уг барилгын дээвэрт 8мм-ийн бөөрөнхий утсаар аянгын гүйдэл хүлээн торыг /12*12м/ буюу 150м²-ээс ихгүй талбайтайгаар татаж зангилаа уулзваруудыг гагнаж өгнө. Аянгын гүйдэл дамжуулагчийг 40*4мм-ийн туузан төмрийг барилгын ханын дагуулан буулгаж, хэвтээ газардуулгатай 40-4мм туузан төмрөөр холбох ба хэвтээ газардуулгийг 50-50*5мм булан төмрийг газрын тэгшилсэн хөрснөөс 2.5м-ийн гүнд суулгаж өгнө.

Дулааны узель цахилгаан халуун цехийн өрөөнүүдэд 25х4мм-ийн туузан төмрөөр дотор газардуулгийн хүрээг шалнаас 0.5м-ийн өндөрт хийж өгнө, гадна газардуулгын хүрээтэй 2 цэгээр холбож өгнө.

Гадна газардуулгын хүрээг 40*4мм-ийн туузан төмрөөр электродыг 50-50-5мм-ийн булан төмрөөр хийж өгөх ба харин эсэргүүцэлийн хэмжээ 4 Омоос хэтрэхгүй байх шаардлагтай.

Пээвэр дээр гарсан салхивчны хоолой метал элементүүдийг аянга хүлээн авагчтай холбож өгнө.

Хэт хүчдэлээс тоног төхөөрөмжийг хамгаалах зорилгоор оролтын хуваарилах самбарт ОПС1-В/4 маягийн цэнэг шавхагч тусгав.

Үндсэн үзүүлэлт.

| Д/д | Техникийн үзүүлэлтийн нэр | Хэмжих нэгж | Тоон утга |
|-----|----------------------------|-------------|-----------|
| 1 | Сүлжээний хүчдэл | Вольт | 380/220 |
| 2 | Тооцооны ачаалал оролт | кВт | 38кВт |
| 3 | Хамгийн хүчдэлийн алдагдал | % | 0.73 |

| | | | | | |
|----------------------------------------------------------------------------------|--|-----------------|-----------------------|--------------------|-------------------|
| Улаанбаатар хот, Сүхбаатар дүүрэг 13-р хороо | | | | | |
| "ЖИЖИГ ДУНД ҮЙЛДВЭРИЙГ ДЭМЖИХ" ҮЙЛЧИЛГЭЭНИЙ ТӨВИЙН БАРИЛГЫН ДОТОР ГАЛЫН ДОХИОЛОЛ | | | | | |
| Зургийн бүрдэл | | | | | Үе шат: А.3 |
| Инженер | | Б.Батзориг | Е.Г. Шифр: 0Т-26/2020 | Масштаб: М1:100 | Огноо: 2020-10-20 |
| Гүйцэтгэсэн | | Б.Батзориг | Т.Г. Шифр: | Зургийн дугаар: 01 | Хуудас: 05 |
| Шалгасан | | <i>Батзориг</i> | Б.Бадамцэцэг | | |

"ОНЧ ТЭХНИК" ХХК
Утас: 98007155, 99174540

ХД маркийн ажлын зургийн үндсэн иж бүрдэл жагсаалт

| Д/д | Хуудас | Нэр | Тайлбар |
|-----|--------|--------------------------------------------|---------|
| 1 | ХД.1 | Нүүр хуудас | |
| 2 | ХД.2 | Угсралтын бүдүүвч | |
| 3 | ХД.3 | Материалын түүвэр | |
| 4 | ХД.4 | Зоорийн давхрын галын дохиоллын байгуулалт | |
| 5 | ХД.5 | 1-р давхрын галын дохиоллын байгуулалт | |

ТАЙЛБАР

Улаанбаатар хот Сүх баатар дүүргийн "Жижиг дунд үйлдвэрийг дэмжих үйлчилгээний төвийн" барилгын дотор галын дохиоллын ажлын зургийг барилгын төлөвлөлт байгуулалтын дагуу зохих норм дүрмийг үндэслэн хийж гүйцэтгэв.

Үүнд: Холбоо дохиоллын ажлын зураг хийх УСТ 3757.14-83

Барилга байгууламжийн гал унтраах төхөөрөмж дохиоллын хэсэглэл БНБД-21-04-05

Барилга байгууламжийн ажлын зурагт холбоо, мэдээлэл, дохиоллын шугам сүлжээ, тоног төхөөрөмжүүдийн тэмдэглэгээ MNS5532:2005

Барилгын дотор холбоо, дохиоллын сувагчлал ба кабелийн угсралт хийх MNS5471:2005

/ДБХЯ-ын сайдын 1995оны 5-р сарын 10-ны өдрийн 127-р тушаал/

Зурагт тусгасан үндсэн шийдэл

- Шугамын радиогийн оролтыг зогсуурт шугамаас авч ПР-660 хэлбэрийн утсаар угсралт хийнэ.
- Салаалах хайрцаг гэмтэл хязгаарлагчийг бэлтгэсэн нүхэнд байрлуулна.
- Радио телефон розеткийг шалны хөвөөнд бэхлэж угсралтыг далд хийнэ. Бүх угсралтын ажлыг пластмассан хоолойд сүвлэн далд хийнэ.
- Шаланд тавихаар төлөвлөн розетка нь ус чийгнээс хамгаалагдсан төмөр хамгаалттай розетка тавихаар төлөвлөв.
- PVC хоолой угсралтын хайрцагийг ханы шавардлага дор далд хийнэ.
- Галын дохиоллын утаа мэдээлэгчүүдийг /цутгамал хучилтай/ таазанд ил байрлуулан UTP2x2x05мм утсаар уян хоолойд сүвлэн холбоно. Галын дохиоллын утаа мэдээлэгчүүдийг зоорийн давхарт төлөвлөв.
- Гар мэдээлэгчийг хананд ил байрлуулан дан хос утсаар холбоно.
- Интернетийн ба Компьютер сүлжээний кабелийг PVC хоолойд сүвлэн угсрана.
- КаТВ-ийн оролтыг КаТВ-ийн ерөнхий шугамаас агаараар оролтой хийнэ.

Кабелийн холболт

- Шугамын радиогийн угсралтыг YTKSY хэлбэрийн утсаар угсрана.
- Телефоны оролтыг LF10x2x0.5мм хэлбэрийн кабелиар ф 110 мм PVC хоолойд сүвлэн төгсгөлийн төхөөрөмжинд холбоно.
- Хотын телефоны угсралтыг хувиарлах хайрцагнаас UTP хэлбэрийн 4x2x0.5 мм утсаар хийнэ.
- Галын дохиоллын угсралтыг UTP хэлбэрийн 4x2x0.5 мм утсаар хийнэ.
- КаТВ-ийн угсралтыг РК-50 хэлбэрийн кабелиар хийнэ.
- Компьютерийн сүлжээний кабель залгагч холбогчийг зурагт тусгасанаар хийнэ.
- Барилгын давхар хооронд шилжих утас тус бүрийг ф 50мм пластмассан хоолойд сүвлэн 3-н эгнээ угсрана.

Газардуулга

- Төлөвлөж байгаа тоног төхөөрөмжийг аюулгүй байдлаар ашиглах үйлчлэхийг тулд аппарат хэрэгсэлийн металл биеийг газардуулга бүхий хүрээнд гагнаж холбоно.
- Газардуулгын эсэргүүцэл 4.0 Ом-оос хэтрэхгүй байна.

Томъёолсон тэмдэг

| Нэр | Тэмдэглэгээ |
|----------------------------------------------------------------------|-------------|
| Универсаль салбарлах хайрцаг, дугаар | №1 |
| Холбооны давхар хоорондын самбар | DP-1 |
| Угсралтын давхар хоорондын шилжилт | |
| Угсралтын утас байгуулалт бүдүүвч дээрх дугаар | |
| Телефоны хувиарлах бокс | 10 |
| Цахилгаан тэжээлийн шулуутгагч хүчдэл гүйдэл баригч | |
| Электрон автомат телефон станц | |
| Кабелийн телевизийн /КАТВ/Комп, сүлжээний залгагч | |
| Кабелийн телевизийн салаалагч | |
| Хотын телефоний 4 ялстай залгуур /хэрэгцээ холбосон/ | |
| Шугамын радиогийн залгуур хэрэглэгчийн тоо | |
| Радиогийн гэмтэл хязгаарлагч, хэрэглэгчийн тоо | |
| Бууруулах трансформатор, марк, хүчин чадал, хэрэглэгчийн тоо | |
| Радиогийн зогсуур түүний газардуулга | |
| Нам үелзлэлийн өсгөгч дууг дохио өсгөгч | |
| Компьютерийн сүлжээний салаалагч | |
| Хам-ын ба гал мэдээлэгч /S-утга Н-дулаан F-гараар | |
| Дохиоллыг хүлээн авах станц хянах самбарын хамт /галын хамгаалалтын/ | |
| Угсралтын яндан | |
| Компьютерийн сүлжээний утас, дан утас | |
| Самбарлуу чиглэсэн сум | |

| | | | | | |
|-------------|--------------------------------------------------------------------------------|--------------|-----------------------|-----------------|-------------------|
| | Улаанбаатар хот, Сүхбаатар дүүрэг 13-р хороо | | | | |
| | "ЖИЖИГ ДУНД ҮЙЛДВЭРИЙГ ДЭМЖИХ" ҮЙЛЧИЛГЭЭНИЙ ТӨВИЙН БАРИЛГЫН ДОТОР ГАЛЫН ДОХИОЛ | | | | |
| | Нүүр хуудас | | | | |
| Инженер | | Б.Батзориг | Е.Г. Шифр: OT-26/2020 | Масштаб: М1:100 | Үе шат: А.3 |
| Гүйцэтгэсэн | | Б.Батзориг | Т.Г. Шифр: | Зургийн дугаар: | Огноо: 2020-10-20 |
| Шалгасан | | Б.Бадамцэцэг | | | Хуудас: 05 |

"ОН ТЭНХЛЭГ" ХХК
Утас: 99007155, 99174540

Угсралтын бүдүүвч

Угсралтын бүдүүвч

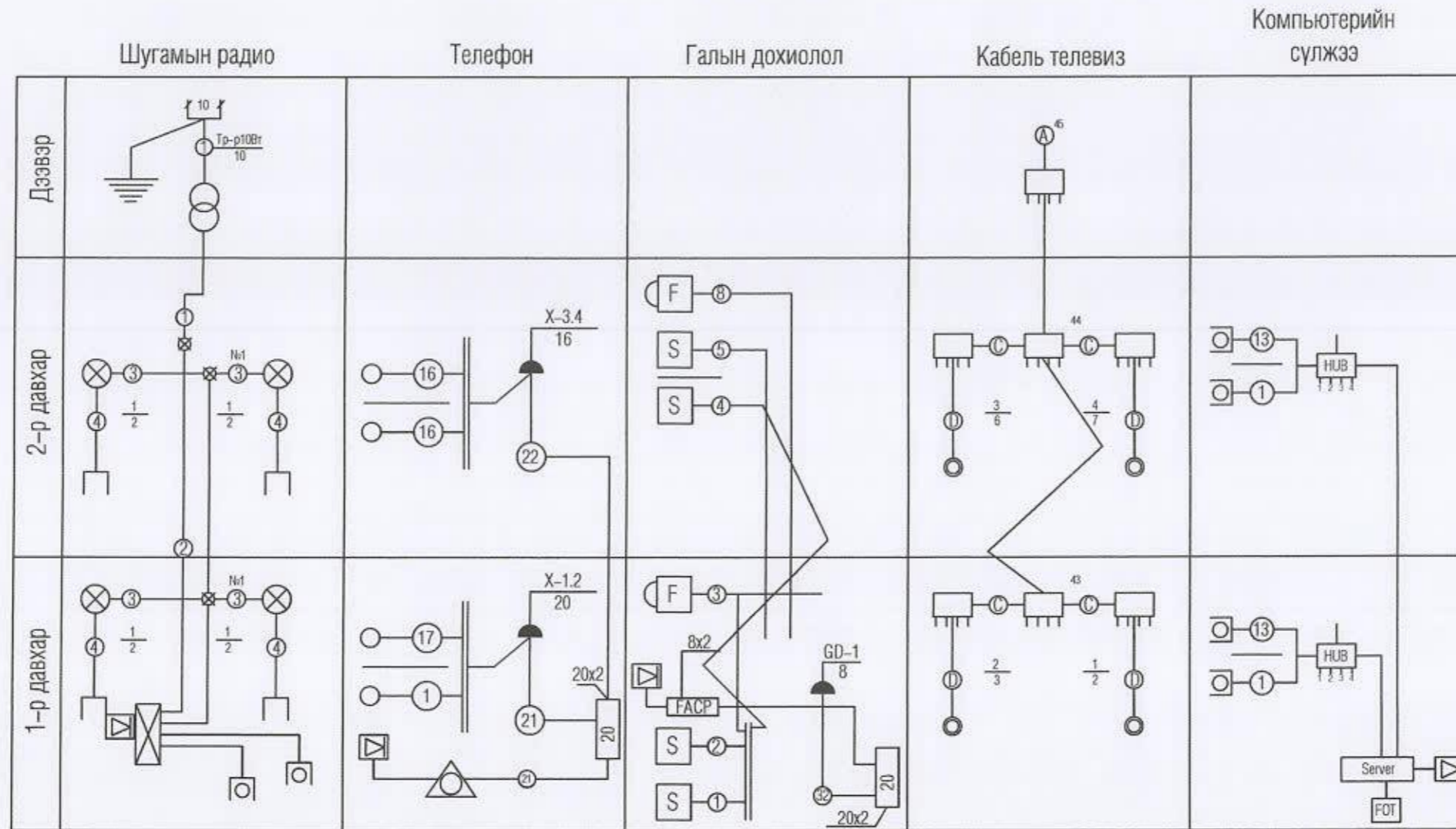

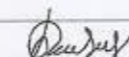
| | | | | | |
|--------------------------------------------------------------------------------------------------------------------------------------------|---------------------------------------------------------------------------------------|------------|-----------------|------------|--|
|  <p>"МНЧ ТЭНХЭГ" ХХК Утас: 99007135, 99174540</p> | Улаанбаатар хот, Сүхбаатар дүүрэг 13-р хороо | | | | |
| | "ХИХИГ ДУНД ҮЙЛДВЭРИЙГ ДЭМХИХ" ҮЙЛЧИЛГЭЭНИЙ ТӨВИЙН БАРИЛГЫН ДОТОР ГАЛЫН ДОХИОЛОЛ | | | | |
| | Угсралтын бүдүүвч | | | | |
| | Үе шал: А.3 | | | | |
| Инженер | Б.Батзориг | Е.Г. Шифр: | Масштаб: | Огноо: | |
| Гүйцэтгэсэн | Б.Батзориг | 0Т-26/2020 | М1:100 | 2020-10-20 | |
| Шалгасан |  | Т.Г. Шифр: | Зургийн дугаар: | Хуудас: | |
| | Б.Бадамцэцэг | | | 05 | |

Материалын түүвэр.

| Д/д | Нэр | Маяг | Хэм нэгж | Тоо | Тайлбар |
|-----|--------------------------------------------------------------------------------------------------------------------------------------------------------------------------------------------------------------------------------------------------------------------------------------------------------------------------------------------------------------------------------------|---------|-------------|------|-----------|
| 1 | Ерөнхий хүчний хувиарлах самбар IP-30 1200*800*300мм хэмжээтэй а/Салган залгагч ВР 32-32 100А-1ш б/Гүйдлийн трансформатор ТТМ-А 100/5-3ш в/Идэвхит чадлын тоолуур 380В,5А-1ш г/Автомат таслуур ВА88-32 д/Гэрлэн дохиолол АЛ-22ТЕ е/Орлын салгуур /аа хамгаалагчтай / EFEN ж/Шугаманд автомат ВА88-32-6ш ip-50A-2ш, ip-16A-3ш Цэнэг шавхагч ОПС1-С/А-4ш | Ел-Мехо | Ком | 1 | Ес.1 |
| 2 | Гэрлүүлгийн хувиарлах самбар IP-30 а/Орлонд автомат ВА-47-100-1ш ip-32A /дн-100mA б/Шугаманд автомат ВА47-29-6ш ip-16A в/Шугаманд газардуулгийн гүйдэл илрүүлэгчтэй автомат АД-12-6ш ip-16A /дн-30mA /дн-10mA | Ел-Мехо | Ком | 2 | ГС.1-ГС.2 |
| 3 | Гэрлүүлгийн хувиарлах самбар IP-30 а/Орлонд автомат ВА-47-100-1ш ip-63A ip-25A б/Шугаманд автомат ВА47-29-6ш ip-25A-3ш ip-16A-3ш | Ел-Мехо | Ком | 1 | ОГС.1 |
| 4 | 1x8 Вт чадалтай люминесцент чийдэнгэй "Гарах" дахионы бичигтэй цэнэг хуримтлууртай гэрлүүлэгч | L1 | Ком | 3 | |
| 5 | 1x32Вт чадалтай люминесцент чийдэнгэй таазанд томоглох гэрлүүлэгч IP-20 | L2 | Ком | 25 | |
| 6 | 1x60Вт чадалтай улайсах чийдэнгэй хананд тавих гэрлүүлэгч IP-44 | L3 | Ком | 6 | |
| 7 | 1x18Вт чадалтай люминесцент чийдэнгэй гэрлүүлэгч IP-20 | L4 | Ком | 36 | |
| 8 | 2x36Вт чадалтай люминесцент чийдэнгэй таазанд тавих гэрлүүлэгч IP-20 | L5 | Ком | 137 | |
| 9 | Хамгаалагдсан хоёрлосон унтраалга 250,16А | - | Ш | 4 | |
| 10 | Ердийн ног туйлт унтраалга 250,16А | - | Ш | 43 | |
| 11 | Ердийн хоёрлосон унтраалга 250,16А | - | Ш | 1 | |
| 12 | Ердийн гуравласан унтраалга 250,16А | - | Ш | 1 | |
| 13 | Хоёр байртай газардуулгийн контактай розетка залгуур 250В, 2*10А хананд | - | Ш | 80 | |
| 14 | Ил тавих газардуулгийн контактай ус чийгнээс хамгаалагдсан шгельсаль талтай залгуур 250В, 10А | - | Ш | 4 | |
| 15 | Унтраалга розетка далд тавих хайрцаг | - | Ш | 140 | |
| 16 | Далд утас салбарлах хайрцаг | - | Ш | 180 | |
| 17 | 2.5 кв.мм хөндлөн огтлолтой зас голтой утас хүчний утас | ПВ-660 | м | 3300 | |
| 18 | Мөн 16 кв.мм хөндлөн огтлолтой зас голтой утас | ПВ-660 | м | 100 | |
| 19 | Уян пластмасан хоолой ф15 | - | м | 800 | |
| 20 | Уян пластмасан хоолой ф20 | - | м | 600 | |
| 21 | Уян пластмасан хоолой ф25 | - | м | 30 | |
| 22 | Уян пластмасан хоолой ф32 | - | м | 40 | |

| Д/д | Нэр | Маяг | Хэм нэгж | Тоо | Тайлбар |
|-----|-------------------------------------|-------------------|-------------|-----|---------|
| 23 | Пластмасан хоолойн холбох муфт ф15 | - | Ш | 150 | |
| 24 | Пластмасан хоолойн холбох муфт ф20 | - | Ш | 10 | |
| 25 | Пластмасан хоолойн холбох муфт ф25 | - | Ш | 100 | |
| 26 | Пластмасан хоолойн холбох муфт ф32 | - | Ш | 10 | |
| 27 | Пластмасан хоолойн булан муфт ф15 | - | Ш | 100 | |
| 28 | Пластмасан хоолойн булан муфт ф20 | - | Ш | 120 | |
| 29 | Пластмасан хоолойн булан муфт ф25 | - | Ш | 4 | |
| 30 | Пластмасан хоолойн булан муфт ф32 | - | Ш | 8 | |
| 31 | Янз бүрийн металлууд | - | кг | 2 | |
| 32 | Бөөрөнхий ган угас ф8мм | - | м | 150 | |
| 33 | Булан төмөр 50*50*5мм ө-2.5м | - | Ш | 15 | |
| 34 | Туузан төмөр 40*4мм | - | м | 100 | |
| 35 | Туузан төмөр 25*4мм | - | м | 100 | |
| 36 | Кабелийн зас тегсгөвч | DT-10 | Ш | 30 | |
| 37 | Кабелийн зас тегсгөвч | DT-16 | Ш | 10 | |
| 38 | Цэнэг хуримтлуулэгч | - | Ш | 15 | |
| 39 | Пластмасан хоолой ф-100мм, ө-3000мм | PVC-16 мм | Ш | 1 | |
| 40 | Оруулын кабель | ABB6 3x95-1x70 | м | 35 | |
| 41 | Контактор | KMU-10960 | м | 2 | |
| 42 | Тоолууртай хайрцаг IP>31 | - | Ш | 29 | |
| 43 | | | | | |

Улаанбаатар хот, Сүхбаатар дүүрэг 13-р хороо
"ХИХИГ ДҮНД ҮЙЛДВЭРИЙГ ДЭМЖИХ" ҮЙЛЧИЛГЭЭНИЙ ТӨВИЙН БАРИЛГЫН ДОТОР ГАЛЫН ДОХИОЛОЛ

Материалын түүвэр

Инженер: Б.Батзориг
Гүйцэтгэсэн: Шалгасан
Шалгасан: *Б.Бадмэцгээ*

Е.Г. Шифр: OT-26/2020
Т.Г. Шифр:

Масштаб: М:100
Зургийн дугаар: 02

Үе шат: А.3
Огноо: 2020-10-20
Хуудас: 05

ЕС.1 ГС.1.2 ОГС самбарын тооцооны бүдүүвч

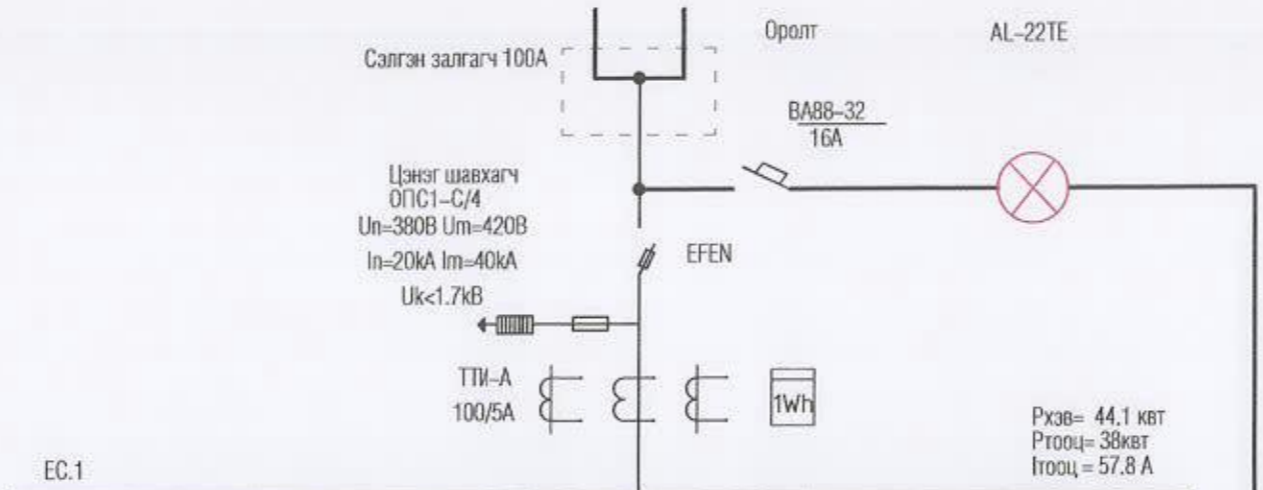

| | | |
|--------------------------------------------|----------------------------------------------------------------------------------|-------|
| Тухайн тэжээх шугам | | |
| Шин дамжуулагч хуваарилалт хайр | Оролт дээрхи аппаратын маяг Iхэвийн (А) Iсалг (А) | |
| | Тэмдэглэгээ/маяг/ Хчдэл В Pсуурь кВт Iтооц А | |
| Шугамын гаралтын аппарат | Маяг Iхэвийн А Салгагч ба хайлах тавьц А | |
| Утасны марк ба хөндлөн огтлол кв.мм урт .м | Шугамын тэмдэглэгээ байгуулалт дахь төмөр хоолойн тэмдэглэгээ стандартаар урт .м | |
| Явуулах аппарат | Тэмдэглэгээ маяг Iхэвийн А салгагч дулааны релений тавьц А | |
| Утасны марк ба хөндлөн огтлол кв.мм урт .м | Шугамын тэмдэглэгээ байгуулалт дахь төмөр хоолойн тэмдэглэгээ стандартаар урт .м | |
| Таних тэмдэг | | |
| Байгуулалт дахь № | ГС-1 | |
| Маяг | EL-МЕКО | |
| Хэвийн чадал кВт | 18.2 | |
| Гүйдэл А | Iхэвийн | 27.68 |
| | Iявуулах | - |
| Цахилгаан хэрэглэгчид Нэр | Гэрлийн самбар | |
| Технологийн тоног Төхөөрөмжийн № | ГС-1 | |

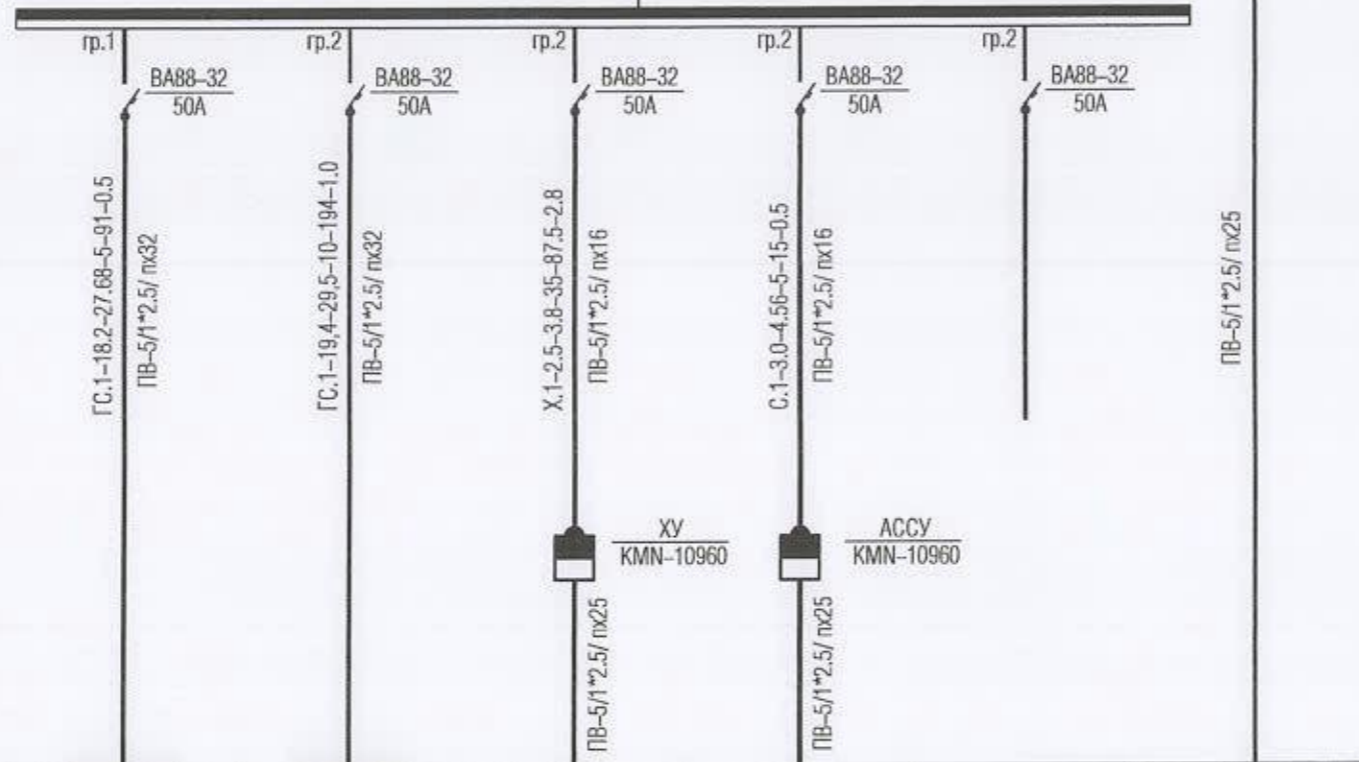

| | | | | | |
|----------------------------------|----------------|----------------|-----------|------------------|---------------|
| | ■ | ■ | ○ | ○ | ⊗ |
| Таних тэмдэг | ■ | ■ | ○ | ○ | ⊗ |
| Байгуулалт дахь № | ГС-1 | ГС-2 | X-1 | C-1 | ОГС-2 |
| Маяг | EL-МЕКО | EL-МЕКО | - | - | EL-МЕКО |
| Хэвийн чадал кВт | 18.2 | 19.4 | 2.5 | 3.0 | 2.0 |
| Гүйдэл А | Iхэвийн | 27.68 | 29.5 | 3.8 | 4.56 |
| | Iявуулах | - | - | - | - |
| Цахилгаан хэрэглэгчид Нэр | Гэрлийн самбар | Гэрлийн самбар | Хөдөлгүүр | Агаар сорох сэнс | Бэлтгэл групп |
| Технологийн тоног Төхөөрөмжийн № | ГС-1 | ГС-2 | X-1 | C-1 | ОГС-1 |

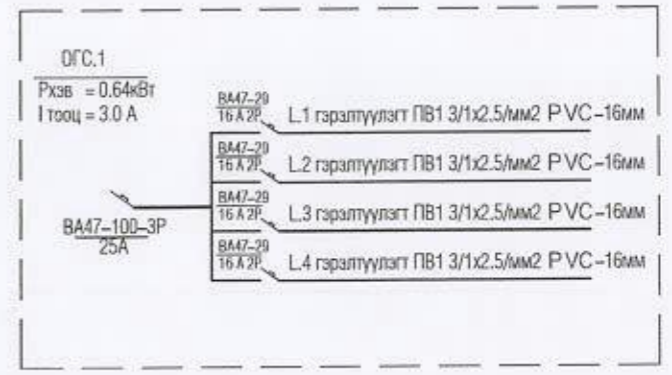
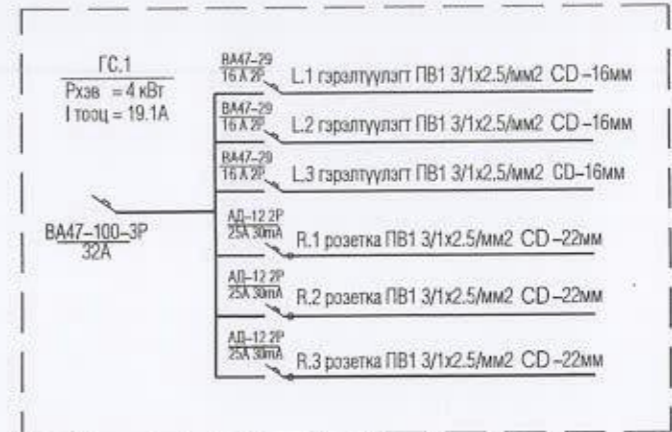
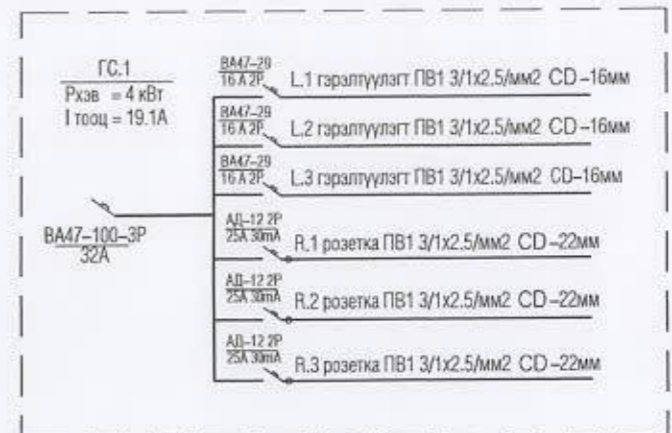

| | | | | | |
|----------------------------------------------------------------------------------------------------------------------------------|---------------|--------------|------------|-----------------|-------------------|
| Улаандаатар хот, Сүхбаатар дүүрэг 13-р хороо "ХИЖИГ ДУНД ҮЙЛДВЭРИЙГ ДЭМЖИХ" ҮЙЛЧИЛГЭЭНИЙ ТӨВИЙН БАРИЛГЫН ДОТОР ГАЛЫН ДОХИОЛОЛ | | | | | |
| ЕС.1 ГС.1.2 ОГС самбарын тооцооны бүдүүвч | | | | | |
| Инженер | Б.Батзориг | Е.Г. Шифр: | ОТ-26/2020 | Масштаб: | M1:100 |
| Гүйцэтгэсэн | Б.Батзориг | Т.Г. Шифр: | | Зургийн дугаар: | 03 |
| Шалгасан | <i>Deerul</i> | Б.Бадамцэцэг | | Хуудас: | 05 |
| | | | | | Ye шал: А.3 |
| | | | | | Огноо: 2020-10-20 |

Тоолууртай хайрцаг бүдүүвч

Тоолууртай хайрцаг

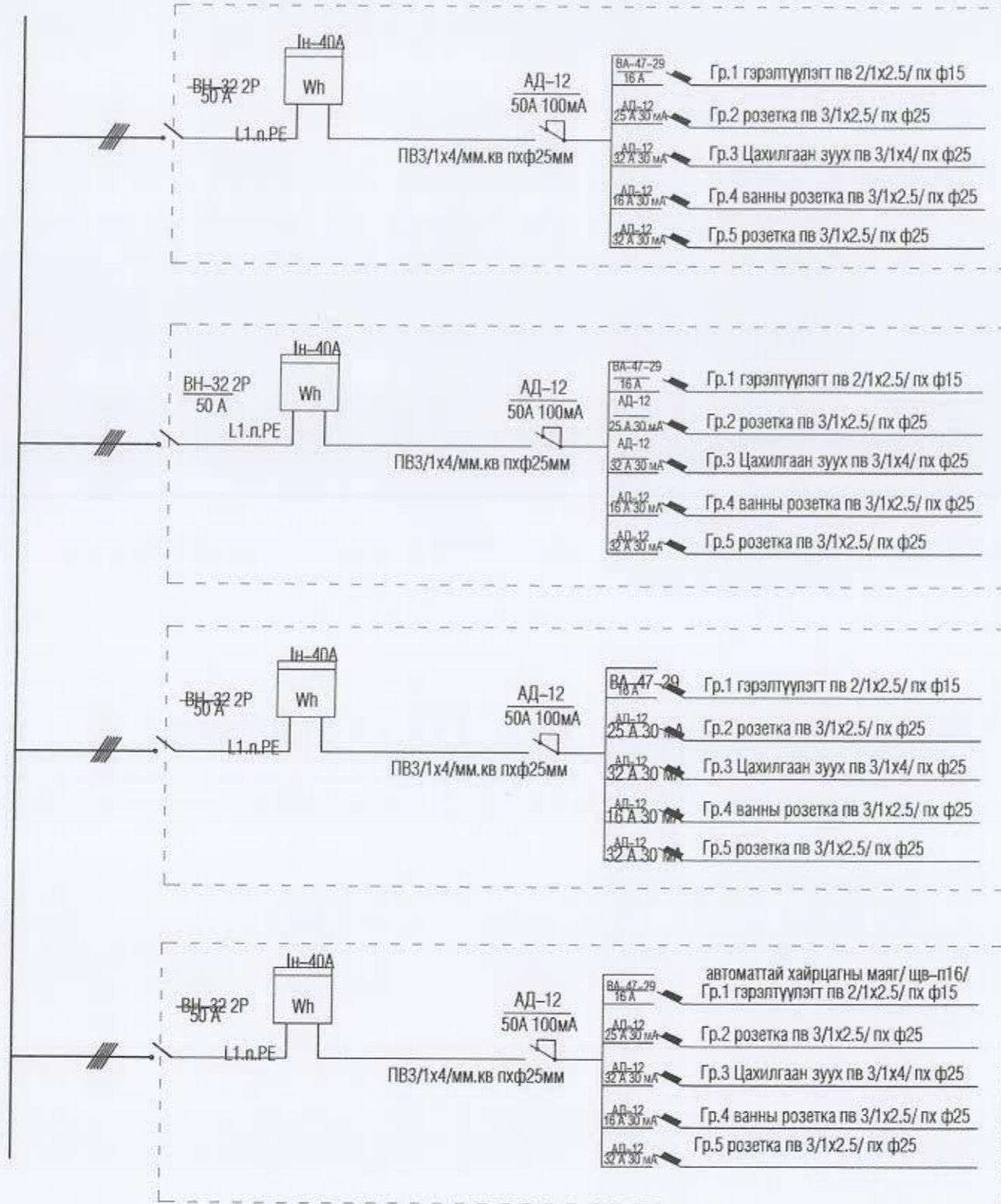

ТАНИХ ТЭМДЭГ

| Тэмдэглэгээ | Нэр | Угсралт | Гүйдэл | Хүчдэл |
|-------------|--------------------------------------------------------|-------------------|--------|----------|
| ЕС | Ерөнхий самбар | Хананд | | 220/380В |
| АВР | Тоолууртай самбар | Хананд | | 220/380В |
| ГС | Гэрэлтүүлгийн самбар | Хананд | | 220/380В |
| ОГС | Ослын гэрэлтүүлгийн самбар | Хананд | | 220/380В |
| УС | Удирдлагын самбар | Хананд | | 220/380В |
| | Автомат таслуур | | | |
| | Диф. таслуур | | | |
| Wh | Идэвхт чадлын тоолуур | | | |
| | Гүйдлийн трансформатор | | | |
| L1 | Ехл гэрэлтүүлэгч | Таазанд | | 220В |
| L2 | Улайсах ламитай OPLLE таазны гэрэлтүүлэгч | Таазанд | | 220В |
| L3 | Улайсах ламитай гадна ханын хамгаалагдсан гэрэлтүүлэгч | Хананд | | 220В |
| L4 | Флуорисцент ламитай хөдөлгөөн мэдрэгчтэй гэрэлтүүлэгч | Таазанд | | 220В |
| L5 | Люминесцент ламитай толины гэрэлтүүлэгч 1x20Вт | Таазанд | | 220В |
| L6 | Люминесцент ламитай хам. таазны гэрэлтүүлэгч 2x40Вт | Таазанд | | 220В |
| L7 | Улайсах ламитай хам. гэрэлтүүлэгч 60Вт | Таазанд | | 220В |
| L8 | Улайсах ламитай таазны гэрэлтүүлэгч 60Вт | Таазанд | | 220В |
| S1 | Нэг даралтат далд угсрах унтраалга | Хананд | 10А | 220В |
| S2 | Хоёр даралтат далд угсрах унтраалга | Хананд | 10А | 220В |
| S3 | Гурван даралтат далд угсрах унтраалга | Хананд | 10А | 220В |
| JB-a | Холболтын хайрцаг 100x100x45 | Хананд ба таазанд | | 220/380В |
| JB-b | Холболтын хайрцаг 80x80x30 | Хананд | | 220В |
| | Дамжуулагч утасны тоо | | | |
| R.1 | Далд угсрах хоёрлосон газ. кон-тай розетка | Хананд | 16А | 220В |
| R.2 | Далд угсрах газ. кон. ба тагтай розетка | Хананд | 16А | 220В |
| R.3 | Газардуулгын контактай цахилгаан зуухны розетка | Хананд | 16А | 220В |

Улаанбаатар хот, Сүхбаатар дүүрэг 13-р хороо
 "ХИХИГ ДҮНД ҮЙЛДВЭРИЙГ ДЭМЖИХ" ҮЙЛЧИЛГЭЭНИЙ ТӨВИЙН БАРИЛГЫН ДОТОР ГАЛЫН ДОХИОЛ

Тоолууртай хайрцаг бүдүүвч

Инженер: Б.Батзориг
 Гүйцэтгэсэн: Б.Батзориг
 Шалгасан: *Батзориг*

Е.Г. Шифр: 0Т-26/2020
 Т.Г. Шифр:

Масштаб: М1:100
 Зургийн дугаар: 04

Үе шат: А.3
 Огноо: 2020-10-20
 Хуудас: 05

Утас: 99097155, 99174540

Зоорийн давхрын хүчит төхөөрөмжийн байгуулалт

Гадна газардуулгын хүрээтэй холдоно.
Туузан төмөр 40x4мм

Гадна газардуулгын хүрээтэй холдоно.
Туузан төмөр 40x4мм
1-р давхар руу
ЕС.1-ын Гр.2 ПВ 5/1x16/ пх32

Өрөөний тодорхойлолт

| Өрөөний дугаар | Өрөөний нэр | Талбай м2 | Шалны төрөл |
|----------------|--------------------------------|-----------|-------------|
| 1 | Лавилон | 34.91 | Хулдаас |
| 2 | Лавилон | 18.65 | Хулдаас |
| 3 | Лавилон | 18.65 | Хулдаас |
| 4 | Лавилон | 18.65 | Хулдаас |
| 5 | Лавилон | 18.65 | Хулдаас |
| 6 | Лавилон | 13.51 | Хулдаас |
| 7 | Цахилгааны шил, техникийн өрөө | 19.48 | Бетон |
| 8 | Лавилон | 10.18 | Хулдаас |
| 9 | Лавилон | 9.32 | Хулдаас |
| 10 | Сэнгийн цэвэрийн өрөө | 19.24 | Бетон |
| 11 | Лавилон | 33.77 | Хулдаас |
| 12 | Лавилон | 34.21 | Хулдаас |
| 13 | Лавилон | 34.21 | Хулдаас |
| 14 | Лавилон | 33.77 | Хулдаас |
| 15 | Лавилон | 19.71 | Хулдаас |
| 16 | Лавилон | 9.83 | Хулдаас |
| 17 | Лавилон | 9.83 | Хулдаас |
| 18 | Лавилон | 9.83 | Хулдаас |
| 19 | Лавилон | 8.26 | Хулдаас |
| 20 | Ариун цэврийн өрөө | 11.07 | Плита |
| 21 | Ариун цэврийн өрөө | 11.39 | Плита |
| 22 | Коридор | 120.03 | Керамик |
| 23 | Шатны хэсэг | 11.12 | Керамик |
| 24 | Туслах өрөө | 4.80 | Хулдаас |
| БҮГД | | 532.67 | |

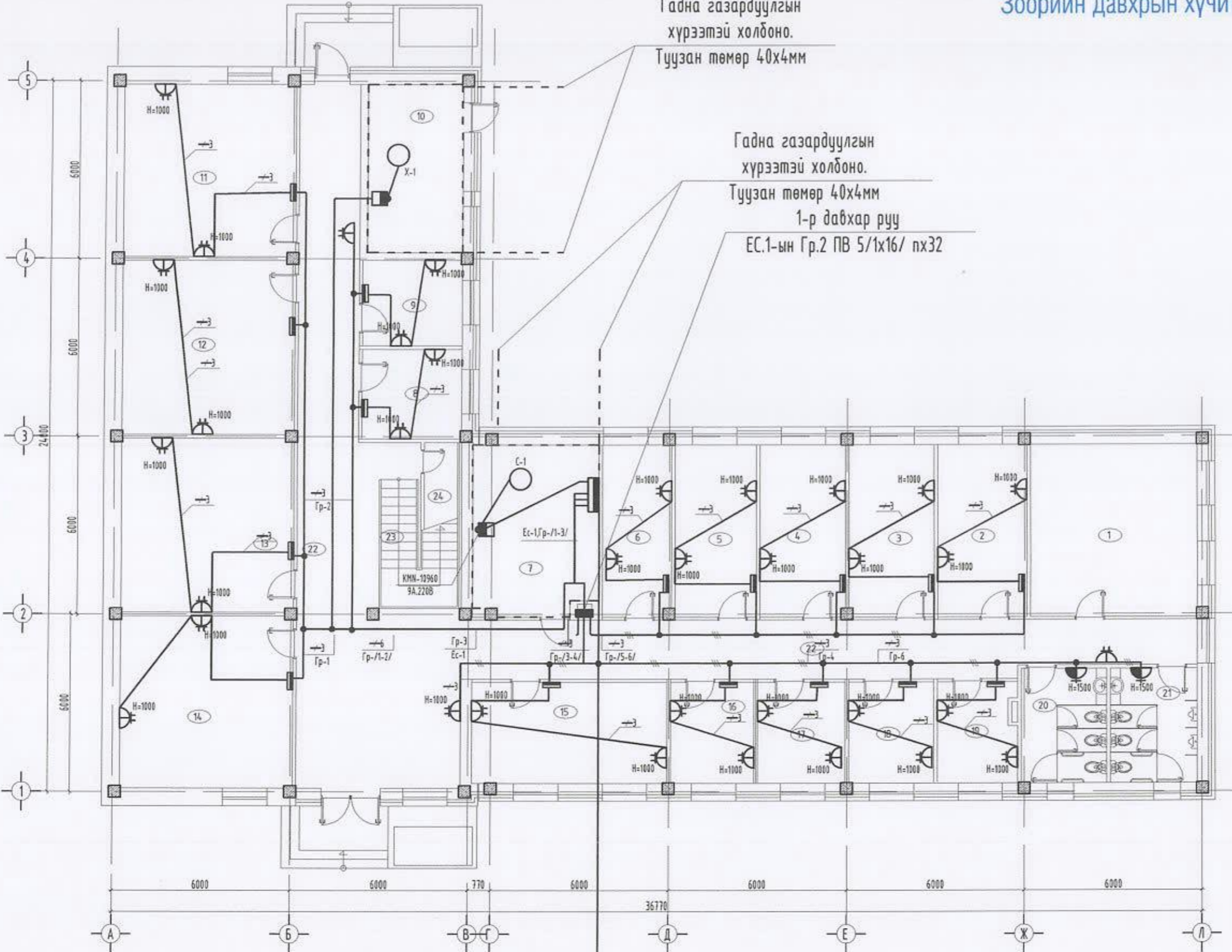

Цахилгаан оролт

| | | | |
|------------------------------------------------------------------------------------------------------------------------------------------|--------------------------------------------------------------------------------|--------------|-----------------------|
|  <p>“ХН ТЭХНИК” ХХК Утас: 9907155, 99174540</p> | Улаанбаатар хот, Сүхбаатар дүүрэг 13-р хороо | | |
| | “ХИЖИГ ДУНД ҮЙЛДВЭРИЙГ ДЭМЖИХ” ҮЙЛЧИЛГЭЭНИЙ ТӨВИЙН БАРИЛГЫН ДОТОР ГАЛЫН ДОХИОЛ | | |
| | Зоорийн давхрын хүчит төхөөрөмжийн байгуулалт | | |
| | Инженер | Б.Батзориг | Е.Г. Шифр: 0Т-26/2020 |
| Гүйцэтгэсэн | Б.Батзориг | Т.Г. Шифр: | Зургийн дугаар: 05 |
| Шалгасан | <i>Бадмацэцэг</i> | Б.Бадмацэцэг | Хуудас: 05 |
| | | | Үе шал: А.3 |
| | | | Огноо: 2020-10-20 |

1-р давхрын хүчит төхөөрөмжийн байгуулалт

Өрөөний тодорхойлолт

| Өрөөний дугаар | Өрөөний нэр | Талбай м2 | Шалны төрөл |
|----------------|----------------------------|-----------|-------------|
| 1 | Павилон | 32.00 | Хүлдэвс |
| 2 | Павилон | 17.38 | Хүлдэвс |
| 3 | Павилон | 16.57 | Хүлдэвс |
| 4 | Павилон | 16.57 | Хүлдэвс |
| 5 | Павилон | 15.77 | Хүлдэвс |
| 6 | Павилон | 13.47 | Хүлдэвс |
| 7 | Павилон | 21.55 | Хүлдэвс |
| 8 | Павилон | 10.25 | Хүлдэвс |
| 9 | Павилон | 9.78 | Хүлдэвс |
| 10 | Асуулах | 31.43 | Хүлдэвс |
| 11 | Дэлгүүр | 105.97 | Керамик |
| 12 | Ажигчдын хэвцэс солих өрөө | 17.56 | Хүлдэвс |
| 13 | Зохиргооны өрөө | 9.33 | Хүлдэвс |
| 14 | Павилон | 11.54 | Хүлдэвс |
| 15 | Павилон | 16.39 | Хүлдэвс |
| 16 | Павилон | 11.74 | Хүлдэвс |
| 17 | Павилон | 18.18 | Хүлдэвс |
| 18 | Ардуу цэврийн өрөө | 11.97 | Плита |
| 19 | Ардуу цэврийн өрөө | 11.39 | Плита |
| 20 | Коридор | 103.94 | Керамик |
| 21 | Шалны хэсэг | 15.12 | Керамик |
| БҮГД | | 523.0 | |

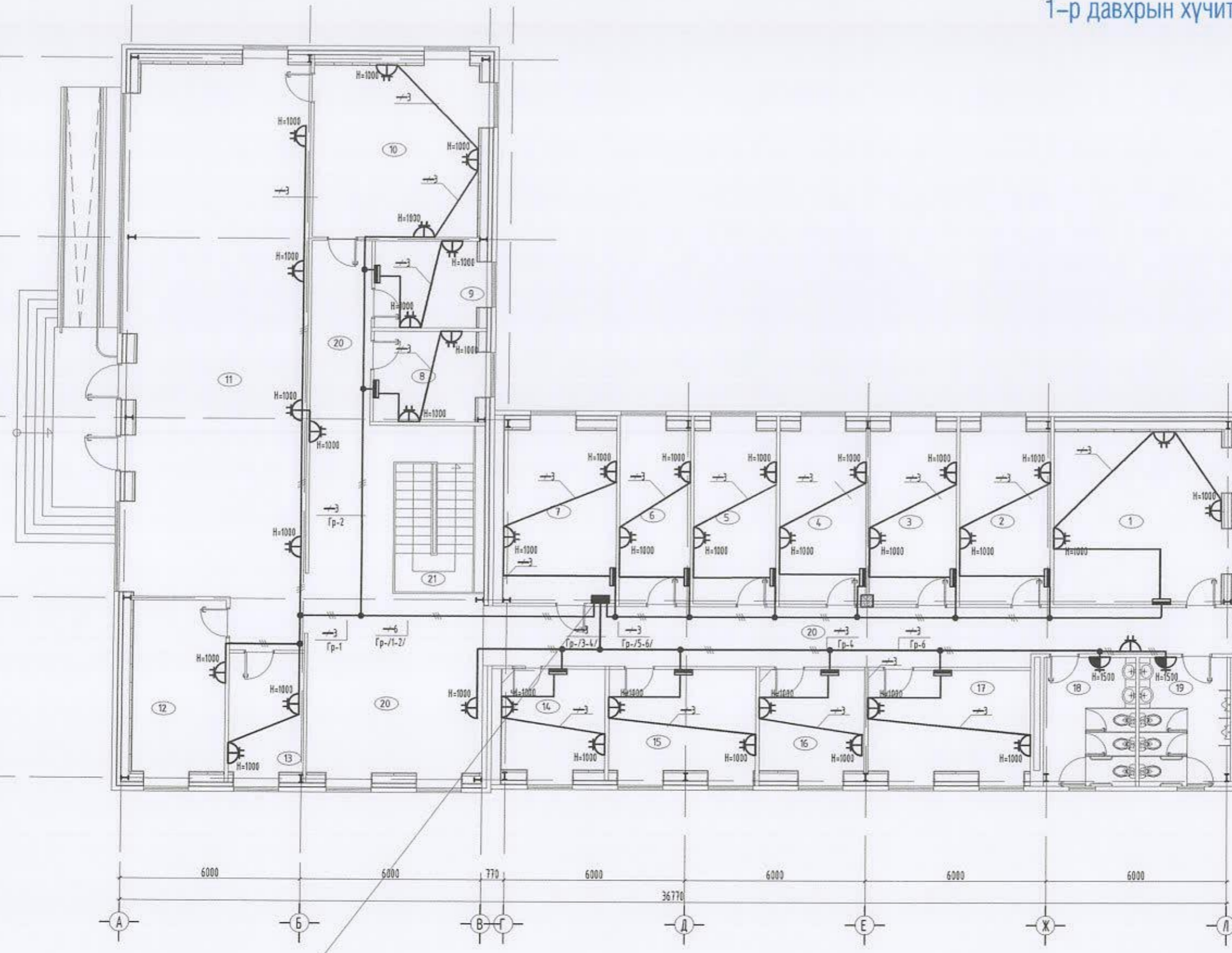

Зоорийн давхараас
ЕС.1-ын Гр.2 ПВ 5/1x16/ пх32

| | | | | | |
|------------------------------------------------------------------------------------------------------------------------------------------|----------------------------------------------------------------------------------|--------------|--------------------|------------|------------------------------------------------|
|  <p>“СНХ ТЭХНИК” ХХК Утас: 9907155, 9917450</p> | Улаанбаатар хот, Сүхбаатар дүүрэг 13-р хороо | | | | Ye шат: А.3 Огноо: 2020-10-20 Хуудас: 05 |
| | “ХИЖИГ ДҮНД ҮЙЛДВЭРИЙГ ДЭМЖИХ” ҮЙЛЧИЛГЭЭНИЙ ТӨВИЙН БАРИЛГЫН ДОТОР ГАЛЫН ДОХИОЛОЛ | | | | |
| | 1-р давхрын хүчит төхөөрөмжийн байгуулалт | | | | |
| | Инженер | Б.Батзориг | Е.Г. Шифр: | 0Т-26/2020 | |
| Гүйцэтгэсэн | Б.Батзориг | Т.Г. Шифр: | Зургийн дугаар: 06 | | |
| Шалгасан | <i>Б.Бадамцэцэг</i> | Б.Бадамцэцэг | | | |

Зоорийн давхрын гэрэлтүүлгийн байгуулалт

Өрөөний тодорхойлолт

| Өрөөний дугаар | Өрөөний нэр | Талбай н2 | Шелн төрөл |
|----------------|--------------------------------|-----------|------------|
| 1 | Павилон | 34.91 | Хүлдвэс |
| 2 | Павилон | 18.65 | Хүлдвэс |
| 3 | Павилон | 18.65 | Хүлдвэс |
| 4 | Павилон | 18.65 | Хүлдвэс |
| 5 | Павилон | 18.65 | Хүлдвэс |
| 6 | Павилон | 13.51 | Хүлдвэс |
| 7 | Цехилгааны шил, техникийн өрөө | 19.48 | Бетон |
| 8 | Павилон | 10.18 | Хүлдвэс |
| 9 | Павилон | 9.72 | Хүлдвэс |
| 10 | Санзуйн үзэлийн өрөө | 19.24 | Бетон |
| 11 | Павилон | 33.71 | Хүлдвэс |
| 12 | Павилон | 34.21 | Хүлдвэс |
| 13 | Павилон | 34.21 | Хүлдвэс |
| 14 | Павилон | 33.71 | Хүлдвэс |
| 15 | Павилон | 19.71 | Хүлдвэс |
| 16 | Павилон | 9.83 | Хүлдвэс |
| 17 | Павилон | 9.83 | Хүлдвэс |
| 18 | Павилон | 9.83 | Хүлдвэс |
| 19 | Павилон | 8.26 | Хүлдвэс |
| 20 | Ариун цэврийн өрөө | 11.07 | Плита |
| 21 | Ариун цэврийн өрөө | 11.39 | Плита |
| 22 | Коридор | 120.03 | Керамик |
| 23 | Шөлны хэсэг | 11.12 | Керамик |
| 24 | Туслах өрөө | 4.00 | Хүлдвэс |
| БҮГД | | 532.67 | |

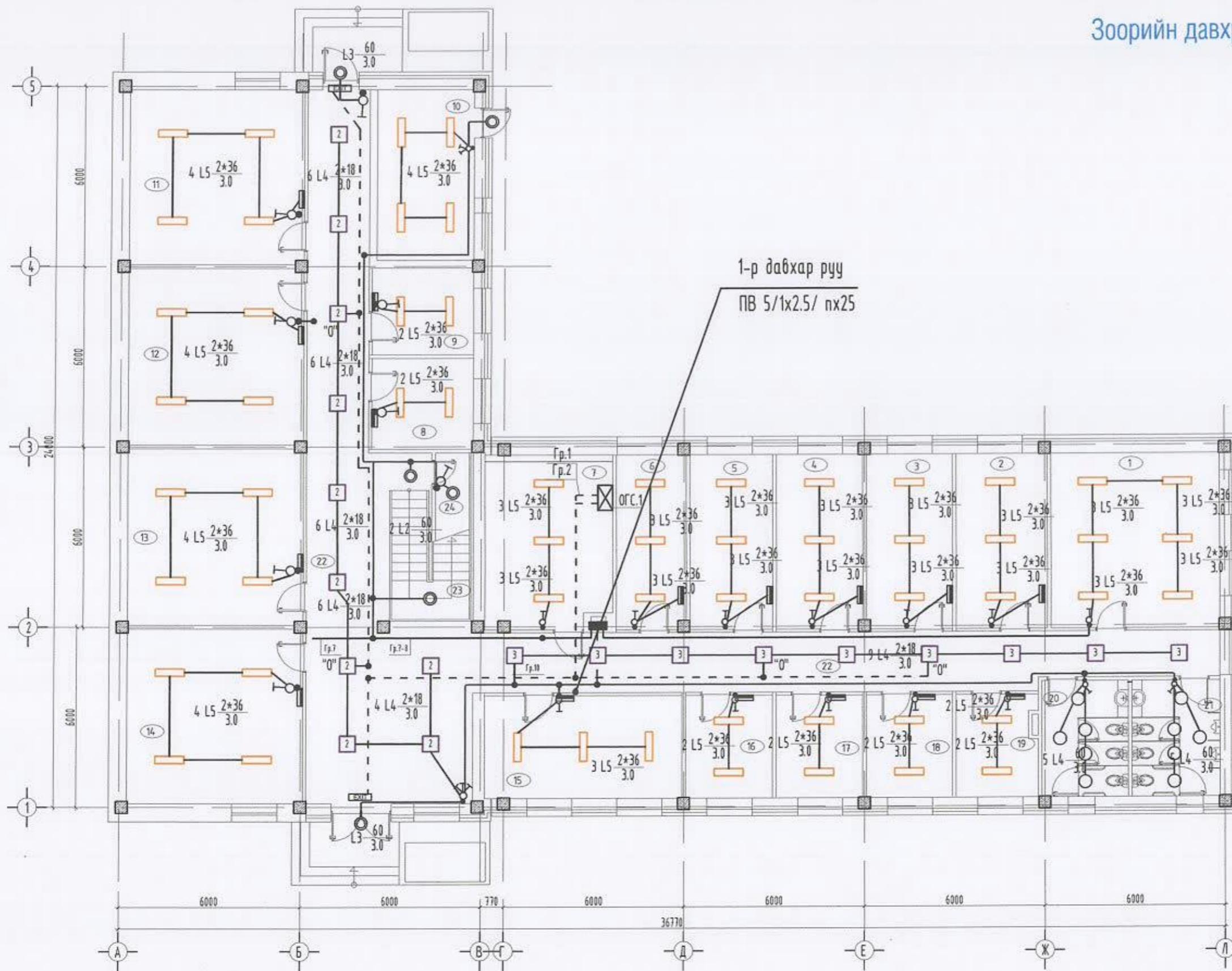

Улаанбаатар хот, Сүхбаатар дүүрэг 13-р хороо
 "ХИХИГ ДУНД ҮЙЛДВЭРИЙГ ДЭМЖИХ" ҮЙЛЧИЛГЭЭНИЙ ТӨВИЙН БАРИЛГЫН ДОТОР ГАЛЫН ДОХИОЛОЛ
 Зоорийн давхрын гэрэлтүүлгийн байгуулалт

| | | | | |
|-------------|--------------------|------------|-----------------|------------|
| Инженер | Б.Батзориг | Е.Г. Шифр: | Масштаб: | Үе шат: |
| | | 07-26/2020 | М:100 | А.3 |
| Гүйцэтгэсэн | Б.Батзориг | Т.Г. Шифр: | Зургийн дугаар: | Огноо: |
| Шалгасан | <i>Б.Бадмцэцэг</i> | | 07 | 2020-10-20 |
| | | | | Хуудас: |
| | | | | 05 |

УОН ТЭХНИК" ХХК
 Утас: 99007155, 99174540

1-р давхрын гэрэлтүүлгийн байгуулалт

Өрөөний тодорхойлолт

| Өрөөний дугаар | Өрөөний нэр | Талбай м2 | Шалны төрөл |
|----------------|---------------------------|-----------|-------------|
| 1 | Павилон | 32.00 | Хүдвэс |
| 2 | Павилон | 17.38 | Хүдвэс |
| 3 | Павилон | 16.57 | Хүдвэс |
| 4 | Павилон | 16.57 | Хүдвэс |
| 5 | Павилон | 15.77 | Хүдвэс |
| 6 | Павилон | 13.47 | Хүдвэс |
| 7 | Павилон | 21.55 | Хүдвэс |
| 8 | Павилон | 10.25 | Хүдвэс |
| 9 | Павилон | 9.78 | Хүдвэс |
| 10 | Азгуулах | 31.43 | Хүдвэс |
| 11 | Дэлгүүр | 105.97 | Керамик |
| 12 | Ажилчин зүвцэс солих өрөө | 17.56 | Хүдвэс |
| 13 | Зөвлөгөөний өрөө | 9.33 | Хүдвэс |
| 14 | Павилон | 11.54 | Хүдвэс |
| 15 | Павилон | 16.39 | Хүдвэс |
| 16 | Павилон | 11.74 | Хүдвэс |
| 17 | Павилон | 18.18 | Хүдвэс |
| 18 | Ариун цэврийн өрөө | 11.07 | Плита |
| 19 | Ариун цэврийн өрөө | 11.39 | Плита |
| 20 | Коридор | 109.94 | Керамик |
| 21 | Шатны хэсэг | 15.12 | Керамик |
| БҮГД | | 523.0 | |

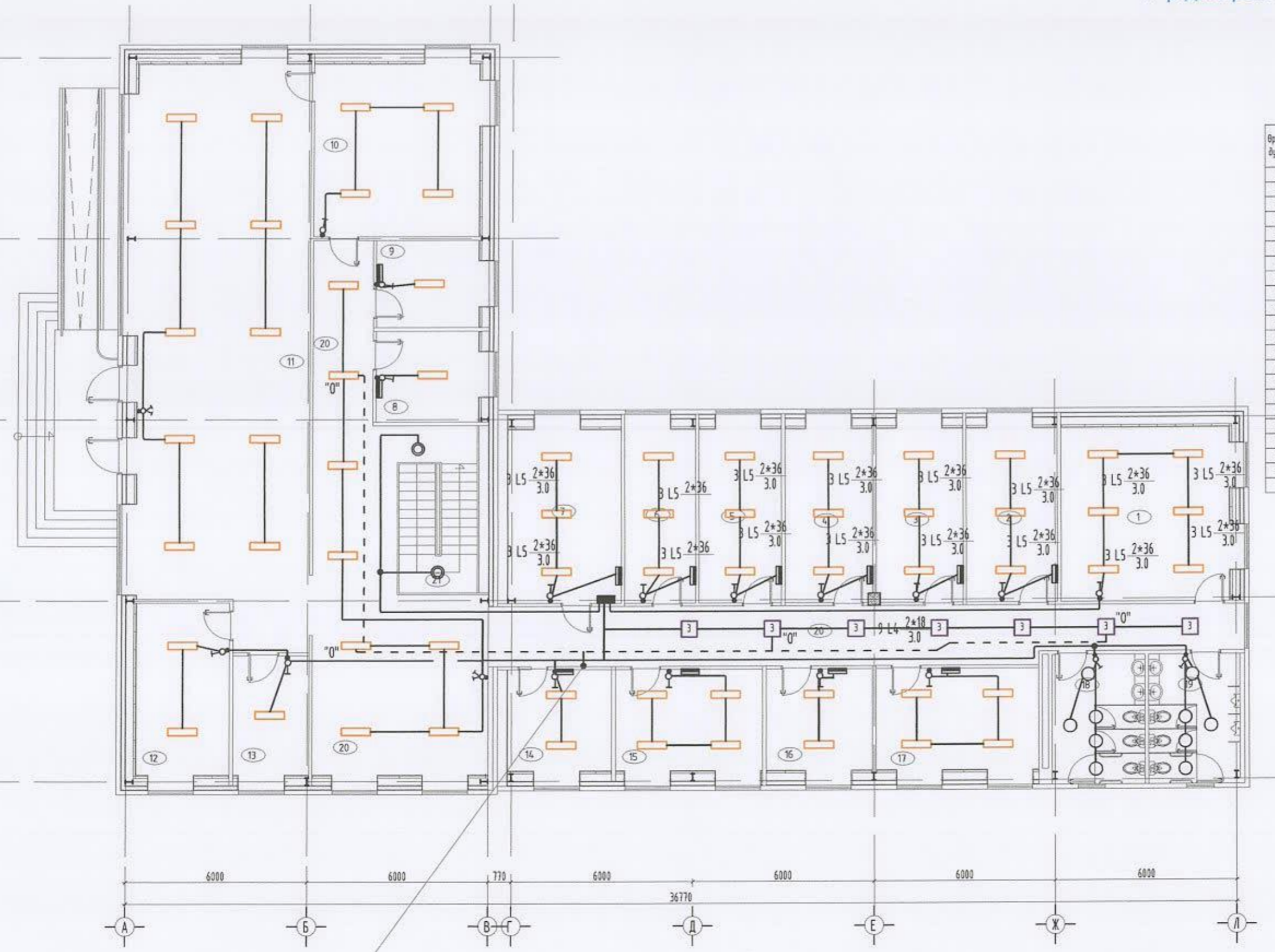

Зоорин давхараас
ПВ 5/1x2.5/ пx25

| | | | | | |
|-------------------------------------------------------------------------------------------------------------------------------------------------------------------------------------------------------------------------------------------------------------------------|--------------------------------------------------------------------------------------------------------------------------------------------------------------------------|-------------|-----------------------|--------------------|-------------------|
|  <p>Улаанбаатар хот, Сүхбаатар дүүрэг 13-р хороо "ЖИХИГ ДУНД ҮЙЛДВЭРИЙГ ДЭМЖИХ" ҮЙЛЧИЛГЭЭНИЙ ТӨВИЙН БАРИЛГЫН ДОТОР ГАЛЫН ДОХИОЛОЛ 1-р давхрын гэрэлтүүлгийн байгуулалт</p> | Улаанбаатар хот, Сүхбаатар дүүрэг 13-р хороо "ЖИХИГ ДУНД ҮЙЛДВЭРИЙГ ДЭМЖИХ" ҮЙЛЧИЛГЭЭНИЙ ТӨВИЙН БАРИЛГЫН ДОТОР ГАЛЫН ДОХИОЛОЛ 1-р давхрын гэрэлтүүлгийн байгуулалт | | | Үе шат: А.3 | |
| | Инженер | Б.Батзориг | Е.Г. Шифр: 0Т-26/2020 | Масштаб: М1:100 | Огноо: 2020-10-20 |
| | Гүйцэтгэсэн | Б.Батзориг | Т.Г. Шифр: | Зургийн дугаар: 08 | Хуудас: 05 |
| Шалгасан | <i>Б.Бадмцэцэг</i> | Б.Бадмцэцэг | | | |

МОНГОЛ УЛС
БАРИЛГА, ХОТ БАЙГУУЛАЛТЫН ЯАМ
БАРИЛГЫН ХӨГЖЛИЙН ТӨВ
Магадлын нэгтгэсэн дүгнэлтийн
дугаар: 2190/dab
МАГАДЛАЛ ХИЙГДСЭН
Магадлал хариуцаж
Хэлтэсний дарга
20 оны 12 сарын 03 өдөр



"ОНЧ ТЭНХЛЭГ ХХК"
(Тусгай зөвшөөрлийн дугаар ЭТ19-689/19
Улаанбаатар хот, Сүхбаатар дүүрэг 11-р хороо Pro one оффис 13 давхар 1307 тоот
Утас: 99007155,99174540)

ЕГ Шифр: ОТ-26/2020

(Улаанбаатар хот, Сүхбаатар дүүрэг 13-р хороо)
**Жижиг дунд үйлдвэрийг дэмжих төвийн дотор галын дохиоллын
засварын ажил**

(Хэмжилтийн зураг)

БОЛОВСРУУЛСАН:

Захирал /Б.Бадамцэцэг/
Инженер /Б.Батзориг/
ОНЧ ТЭНХЛЭГ ХХК
ХТ01243@5504643

Улаанбаатар хот
2020 он

Материалын түүвэр

| Д/д | Нэр | Маяг | Хэмжих нэгж | Тоо | Тайлбар |
|-----|------------------------------------------------------------------------------------------------------|-------------------------------|-------------|-----|---------|
| | Галын дохиолол | | | | |
| 1 | 8чиглэл хянах автомат залгуур бүхий галын дохиоллын хүлээн авах станц | | ш | 1 | |
| 2 | Утаа мэдрэх хэт улаан туяаны мэдрэгчтэй галын дохиоллын мэдээлэгч | Steel 100x45x45 | ш | 45 | |
| 3 | Гараар удирдах галын дохиоллын мэдээлэгч /телефон утасны холбогчтой/ | 30В/24В 0.6А 150x120x120мм | ш | 2 | |
| 4 | Галын дохиоллыг нэгтгэх хайрцаг | PLB | М | 1 | |
| 5 | Зэс дамжуулагчтай полиэтилен /PE/ тусгаарлагчтай полиэтилен /PE/ бүрхүүлтэй 4 судастай утас /ердийн/ | UMP-2x2x0.5 | М | 300 | |
| 6 | Цахилгаан тэжээлийн шулуутгагч гүйдэл хүчдэл баригч | 270x620x1200мм | ш | 1 | |
| 2 | 80дб хүртэл авиа үүсгэх чадалтай түгшүүрын дуут дохио өгөгч | φ-16мм./ПВХ/ | м | 1 | |
| 6 | Пластмасан яндан /нимгэн ханатай уян/галын дохиолол | 220В/24В.6А t=15min.P=2kW | ш | 350 | |

| | | | | | | | |
|---------------------------------------------------------------------------------------|----------------------------------------------------------------------------------|--------------|------------|-----------------|--------|---------|------------|
|  | Улаанбаатар хот, Сүхбаатар дүүрэг 13-р хороо | | | | | | |
| | "ХИЖИГ ДУНД ҮЙЛДВЭРИЙГ ДЭМЖИХ" ҮЙЛЧИЛГЭЭНИЙ ТӨВИЙН БАРИЛГЫН ДОТОР ГАЛЫН ДОХИОЛОЛ | | | | | | |
| | Материалын түүвэр | | | | | | |
| | Үе шат: А.3 | | | | | | |
| Инженер | Б.Батзориг | Е.Г. Шифр: | 0Т-26/2020 | Масштаб: | М1:100 | Огноо: | 2020-10-20 |
| Гүйцэтгэсэн | Б.Батзориг | Т.Г. Шифр: | | Зургийн дугаар: | | Хуудас: | 05 |
| Шалгасан | <i>Б.Батзориг</i> | Б.Бадамцэцэг | | | | | |

"ХН ТЭНХЭГ" ХХК
Утас: 9907155, 99174540

Зоорийн давхрын галын дохиоллын байгуулалт

Өрөөний тодорхойлолт

| Өрөөний дугаар | Өрөөний нэр | Талбай м2 | Шалны төрөл |
|----------------|--------------------------------|-----------|-------------|
| 1 | Павилон | 34.91 | Хульвас |
| 2 | Павилон | 18.65 | Хульвас |
| 3 | Павилон | 18.65 | Хульвас |
| 4 | Павилон | 18.65 | Хульвас |
| 5 | Павилон | 18.65 | Хульвас |
| 6 | Павилон | 13.51 | Хульвас |
| 7 | Цахилгааны шат, техникийн өрөө | 19.48 | Бетон |
| 8 | Павилон | 10.18 | Хульвас |
| 9 | Павилон | 9.72 | Хульвас |
| 10 | Сангийн үзэлийн өрөө | 19.24 | Бетон |
| 11 | Павилон | 33.77 | Хульвас |
| 12 | Павилон | 34.21 | Хульвас |
| 13 | Павилон | 34.21 | Хульвас |
| 14 | Павилон | 33.77 | Хульвас |
| 15 | Павилон | 19.71 | Хульвас |
| 16 | Павилон | 9.83 | Хульвас |
| 17 | Павилон | 9.83 | Хульвас |
| 18 | Павилон | 9.83 | Хульвас |
| 19 | Павилон | 8.26 | Хульвас |
| 20 | Ариун цэврийн өрөө | 11.07 | Плита |
| 21 | Ариун цэврийн өрөө | 11.39 | Плита |
| 22 | Коридор | 120.03 | Керамик |
| 23 | Шалны хэсэг | 11.12 | Керамик |
| 24 | Туслах өрөө | 4.00 | Хульвас |
| БҮГД | | 532.67 | |

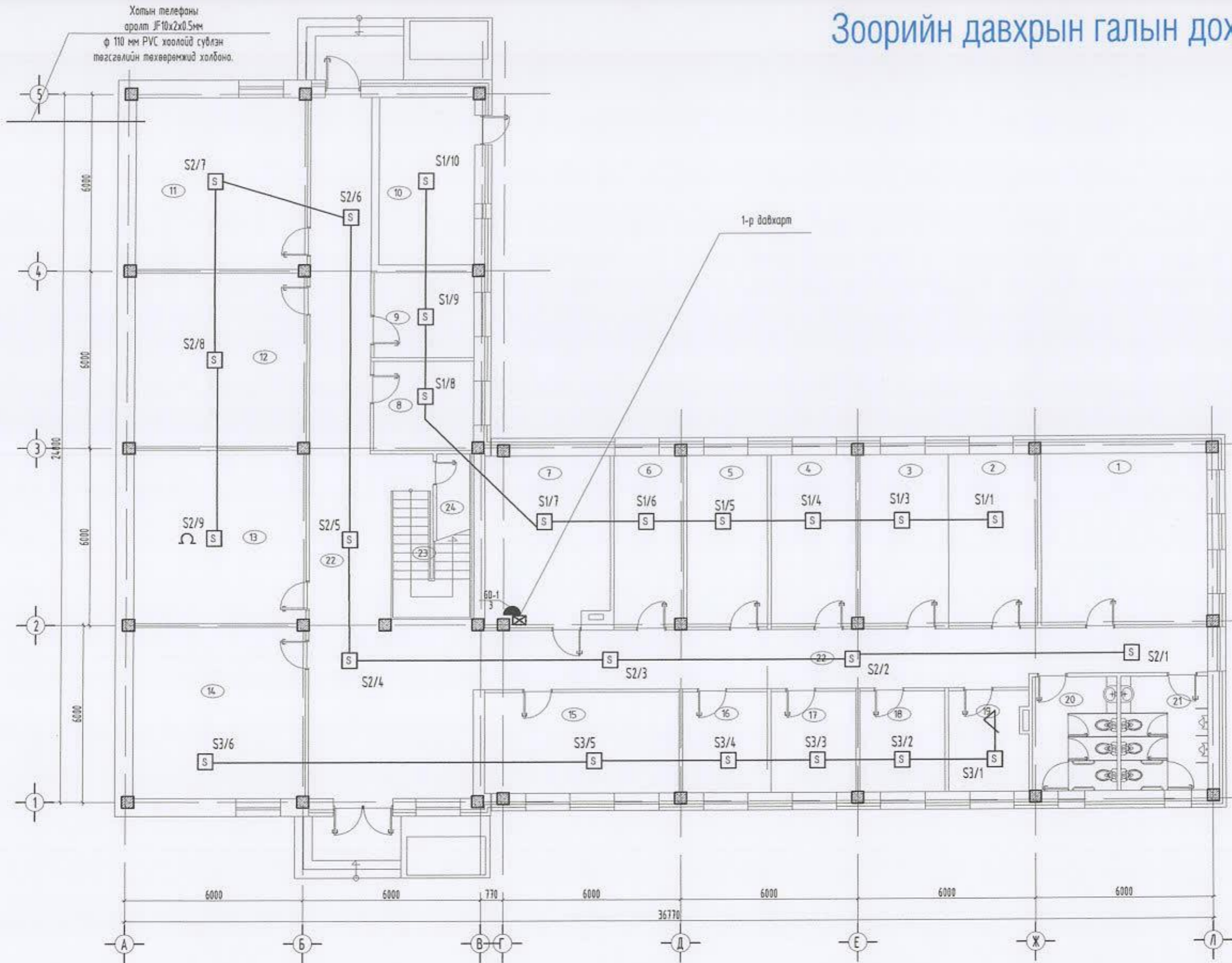

| | | | | | |
|-------------------------------------------------------------------------------------------------------------------------------------------|----------------------------------------------------------------------------------|------------|-----------------------|----------------|-------------------|
|  <p>УИЧ ТЭХНИК" ХХК Утас: 99007155, 99174540</p> | Улаанбаатар хот, Сүхбаатар дүүрэг 13-р хороо | | | | |
| | "ХИХИГ ДУНД ҮЙЛДВЭРИЙГ ДЭМЖИХ" ҮЙЛЧИЛГЭЭНИЙ ТӨВИЙН БАРИЛГЫН ДОТОР ГАЛЫН ДОХИОЛОЛ | | | | |
| | Зоорийн давхрын галын дохиоллын байгуулалт | | | | Үе шат: А.3 |
| | Инженер | Б.Батзориг | Е.Г. Шифр: OT-26/2020 | Масштаб: М:100 | Огноо: 2020-10-20 |
| Гүйцэтгэсэн | Б.Батзориг | Т.Г. Шифр: | Зургийн дугаар: | Хуудас: 05 | |
| Шалгасан | <i>Б.Бадамцэцэг</i> | | | | |

1-р давхрын галын дохиоллын байгуулалт

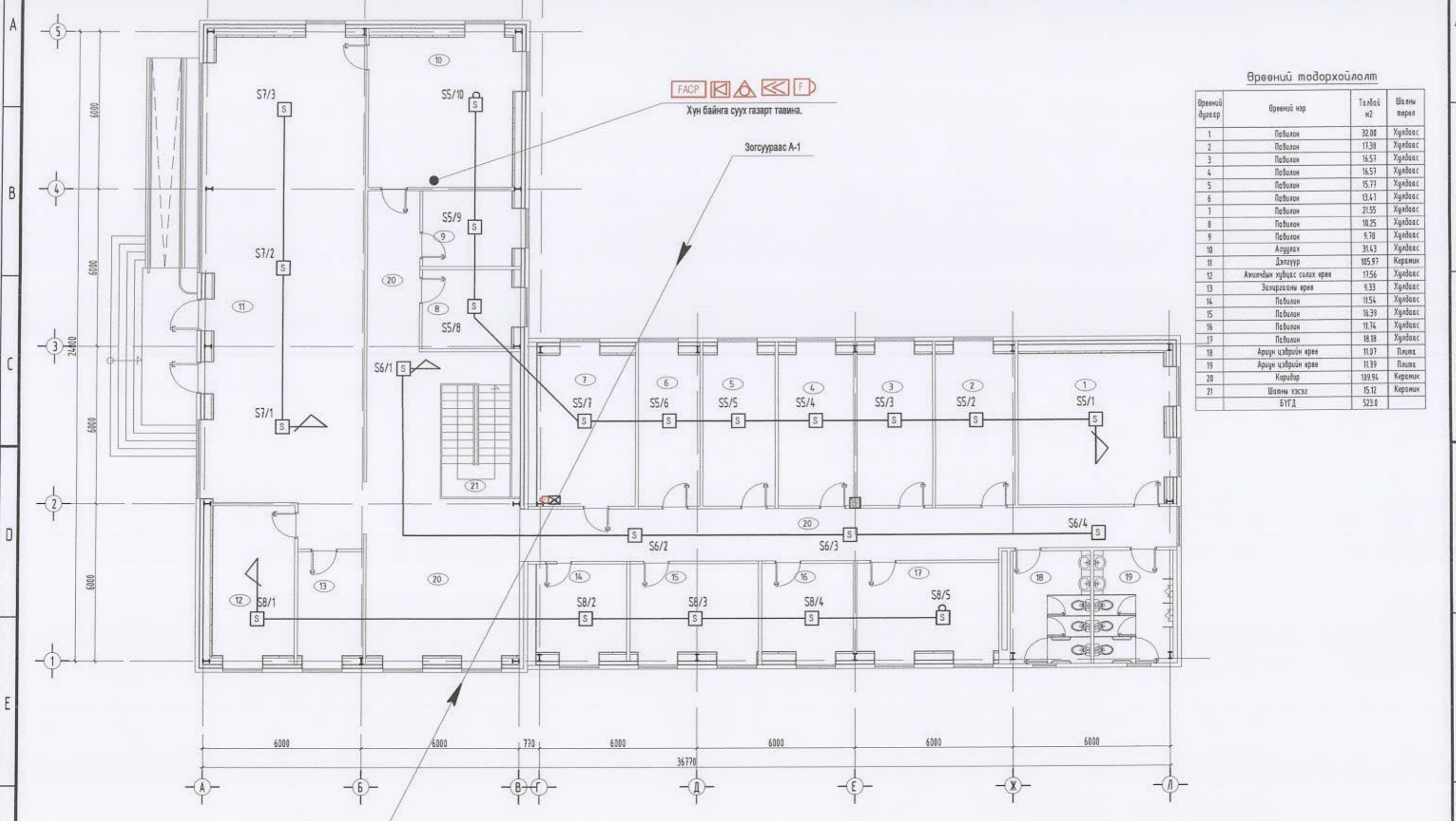

Өрөөний модорхойлолт

| Өрөөний дугаар | Өрөөний нэр | Талбай м2 | Шалны төрөл |
|----------------|---------------------------|-----------|-------------|
| 1 | Павилон | 32.08 | Хульдаас |
| 2 | Павилон | 17.38 | Хульдаас |
| 3 | Павилон | 16.57 | Хульдаас |
| 4 | Павилон | 16.57 | Хульдаас |
| 5 | Павилон | 15.77 | Хульдаас |
| 6 | Павилон | 13.47 | Хульдаас |
| 7 | Павилон | 21.55 | Хульдаас |
| 8 | Павилон | 10.25 | Хульдаас |
| 9 | Павилон | 9.78 | Хульдаас |
| 10 | Асуулах | 31.43 | Хульдаас |
| 11 | Дэлгүүр | 105.97 | Керамик |
| 12 | Ажилчин хувцас солих өрөө | 17.56 | Хульдаас |
| 13 | Захирагчны өрөө | 9.33 | Хульдаас |
| 14 | Павилон | 11.54 | Хульдаас |
| 15 | Павилон | 16.39 | Хульдаас |
| 16 | Павилон | 11.74 | Хульдаас |
| 17 | Павилон | 18.18 | Хульдаас |
| 18 | Ариун цэврийн өрөө | 11.07 | Плиты |
| 19 | Ариун цэврийн өрөө | 11.39 | Плиты |
| 20 | Коридор | 139.94 | Керамик |
| 21 | Шатны хэсэг | 15.12 | Керамик |
| БҮГД | | 523.0 | |



“ХН ТЭХНИК” ХХК
Утас 99097155, 99174540

Улаанбаатар хот, Сүхбаатар дүүрэг 13-р хороо
“ХИХИГ ДУНД ҮЙЛДВЭРИЙГ ДЭМЖИХ” ҮЙЛЧИЛГЭЭНИЙ ТӨВИЙН БАРИЛГЫН ДОТОР ГАЛЫН ДОХИОЛОЛ

1-р давхрын галын дохиоллын байгуулалт

| | | | | |
|-------------|---------------------|--------------------------|--------------------|----------------------|
| Инженер | Б.Батзориг | Е.Г. Шифр: ОТ-26/2020 | Масштаб: М1:100 | Үе шат: А.3 |
| Гүйцэтгэсэн | Б.Батзориг | Т.Г. Шифр: | Зургийн дугаар: | Огноо: 2020-10-20 |
| Шалгасан | <i>Б.Бадамцэцэг</i> | | | Хуудас: 05 |



"ОНЧ ТЭНХЛЭГ ХХК
(Тусгай зөвшөөрлийн дугаар ЗТ19-689/19
Улаанбаатар хот, Сүхбаатар дүүрэг 11-р хороо Pro one оффис 13 давхар 1307 тоот
Утас: 99007155,99174540)

ЕГ Шифр: ОТ-26/2020

(Улаанбаатар хот, Сүхбаатар дүүрэг 13-р хороо)

Жижиг дунд үйлдвэрийг дэмжих төвийн агааржуулалтын засварын ажил

(Хэмжилтийн зураг)

БОЛОВСРУУЛСАН:

Захирал /Б.Бадамцэцэг/

Инженер /Б.Батзориг/

Улаанбаатар хот
2020 он

ЗУРГИЙН ЖАГСААЛТ

| Д/д | Формат | Зургийн нэр | Хуудас |
|-----|--------|-------------------------------------------------------|--------|
| 1 | A3 | Зургийн жагсаалт, таних тэмдэг | ХС - 1 |
| 2 | | Тайлбар бичиг, материалын түүвэр | ХС - 2 |
| 3 | | Зоорийн давхрын агаар сэлгэлтийн системийн байгуулалт | ХС - 3 |
| 4 | | 1-р давхрын агаар сэлгэлтийн системийн байгуулалт | ХС - 4 |
| 5 | | | ХС - 5 |

ТАНИХ ТЭМДЭГ

| Д/д | Хашлага хийцийн нэр | Тэмдэглэгээ | |
|-----|----------------------------------------------|-------------|-------|
| | | Байгуулалт | Тайм |
| 1 | Халаалтын өгөх шугам | | |
| 2 | Халаалтын буцах шугам | | |
| 3 | Яндан хоолойн дулаалга | | |
| 4 | Яндан хоолойг угсрах налуу | | |
| 5 | Бөмбөлгөн хаалт | | |
| 6 | Ус буулгагч | | |
| 7 | Зардал ба даралт тохируулах баланслагч хаалт | | |
| 8 | Халаалтын хавтгайлжин радиатор | | |
| 9 | Хуваарилах хайрцаг | | |
| 10 | Хуваарилах гребонек | | |
| 11 | Халаалтын босоо шугам | ХБШ-1 | ХБШ-1 |
| 12 | Термостат, Н вентиль | - | |
| 13 | Агаар дамжуулах хоолой, /өргөн ба өндөр/ | | |
| 14 | Агаар сорох сараалж | | |
| 15 | Агаар дамжуулах хоолойн хөндлөн огтлол | | |
| 16 | Агаар сорох механик ажиллагаатай систем | C-1 | C-1 |
| 17 | Агаар оруулах механик ажиллагаатай систем | O-1 | O-1 |
| 18 | Агаар сорох сараалж дүүжин таазанд | | |
| 19 | Агаар сорох сэнст сараалж | | |
| 20 | Агаар дамжуулах хоолойн дулаалга | | |
| 21 | Агаар өгөх сараалж дүүжин таазанд | | |

Улаанбаатар хот, Сүхбаатар дүүрэг.
"Жижиг дунд үйлдвэрийг дэмжих" үйлчилгээний барилга

Зургийн жагсаалт

| | | | | | |
|-------------|---------------|---------------|---------------------------|-----------------------|-------------------|
| Инженер | Б. Батням | Б. Батням | Е.Г. Шифр: ОТ-026/2020 | Масштаб: M1:100 | Үе шат: А... |
| Гүйцэтгэсэн | Б. Батням | Б. Батням | Т.Г. Шифр: | Зургийн дугаар: ХАС-1 | Огноо: 2020-10 |
| Шалгасан | Б. Батамцэцэг | Б. Батамцэцэг | | Хуудас: 4 | |

Улаанбаатар хот, Сүхбаатар дүүрэг.
Утас: 99207155, 99174540

ТАЙЛБАР БИЧИГ

Улаанбаатар хот, Сүхбаатар дүүрэг. "Жижиг дунд үйлдвэрийн дэмжих" үйлчилгээний барилгын зураг төслийг "Онч тэнхлэг" ХХК-д боловсруулав. Агаар сэлгэлтийн системийн зураг төслийг технологи, архитектурын төлөвлөлтийг үндэслэн гүйцэтгэхдээ БНБД 23-02-09 Барилгын дулаан хамгаалалт, БНБД 41-01-11 Халаалт агаар сэлгэлт кондиционер, БНБД 23-01-09 барилгад хэрэглэх уур амьсгал ба геофизикийн үзүүлэлтүүд зэрэг норм дүрмүүдийг мөрдлөг болгон боловсрууллаа.

Гадна агаарын температур: -39,0 С. /хамгийн хүйтэн хоног/
 Дотор агаарын температур: 18 С. /зонхилох өрөөний хэм/
 Салхины хурд: 5.2 м/с. /баруун хойноосоо/
 Халаалтын системийн өгөх усны хэм: -
 Халаалтын системийн өгөх усны хэм: -

БАЙРШИЛ.

Улаанбаатар хот, Сүхбаатар дүүрэг.

АГААР СЭЛГЭЛТ.

Барилгын өрөө таслагааны агаарыг зайлуулах, цэвэр агаар өгөх ердийн агаар сэлгэлтийн систем төлөвлөгдсөн. Үүнийг механик систем болгож агаар оруулах-1 мөн сорох-1 ба 2 системд сэнс нэмж төлөвлөв. Бүх сэнсийг уян хоолойгоор холбоно. Агаар зайлуулах босоо шугамын дээд түвшин дүүж агаар хаях түвшин нь дээврийн хаших хананаас дээш түвшинд, салхины үйлчлэлд саадгүй орохоор түвшинд гаргаж 10см зузаантай полистрол хавтангаар сайтар дулаалж, тоосгон ханаар шахаж өрөх ба дулаалгын дээд хэсгийг бетон зуурмагаар түгжиж битүүмжилж өгнө. Мөн гадна хаших хийц болон агаар дамжуулах хоолой хоёрын огтлолцол уулзвар хэсгийн битүүмжлэлийг сайн хийх хэрэгтэй. Хоолойн угсралтын ажлыг хийсний дараа нягтын шалгалтыг заавал хийх шаардлагатай.

Материалын түүвэр.

| Д/д | Тэмдэглэгээ | Нэрс | тоо | Жин кг | Тайлбар |
|-----------------------|-----------------|---------------------------------------------------------------------|-----|--------|---------|
| | 2 | 3 | | 5 | 6 |
| АГААР СЭЛГЭЛТ: | | | | | |
| С-1 систем | | | | | |
| 1 | RKB 700x400 B1 | Сэнсний агрегат Н=400 Па, N=0.75кВт, L=3400 м³/цаг, n=1375 эрг/мин, | 1 | 42 | комп |
| 2 | DV 700x400 | Зөөлөн холбоос L=3400 м³/цаг. | 2 | - | шир |
| С-2 систем | | | | | |
| 1 | RKB 700x400 B1 | Сэнсний агрегат Н=330 Па, N=0.75кВт, L=3700 м³/цаг, n=1375 эрг/мин, | 1 | 42 | комп |
| 2 | DV 700x400 | Зөөлөн холбоос L=3700 м³/цаг. | 2 | - | шир |
| О-1 систем | | | | | |
| 1 | RKB 1000x500 F3 | Сэнсний агрегат Н=950 Па, N=3.5кВт, L=7080 м³/цаг, n=1615 эрг/мин, | 1 | 83.3 | комп |
| 2 | DV 1000x500 | Зөөлөн холбоос L=3700 м³/цаг. | 2 | - | шир |

| | | | | | | |
|---------------------------------------------------------------------------------------|-------------------------------------------------------------------------------------------|------------------|----------|---------------------------|-----------------------|-------------------|
|  | Улаанбаатар хот, Сүхбаатар дүүрэг. "Жижиг дунд үйлдвэрийг дэмжих" үйлчилгээний барилга | | | | | |
| | Тайлбар бичиг, таних тэмдэг | | | | | |
| | Инженер | <i>Б. Батням</i> | Б.Батням | Е.Г. Шифр: ОТ-026/2020 | Масштаб: M1:100 | Үе шат: А..* |
| | Гүйцэтгэсэн | <i>Б. Батням</i> | Б.Батням | Т.Г. Шифр: | Зургийн дугаар: ХАС-2 | Огноо: 2020-10 |
| Шалгасан | <i>Бадмацэцэг</i> | Б.Бадамцэцэг | | | Хуудас: 4 | |
| <small>"ОНЧ ТЭНХЛЭГ" ХХК Утас: 9900355, 9917454</small> | | | | | | |

Зоорийн давхрын хэмжилтийн байгуулалт М1:100

Өрөөний тодорхойлолт

| Өрөөний дугаар | Өрөөний нэр | Талбай м2 | Шалны төрөл |
|----------------|--------------------------------|-----------|-------------|
| 1 | Павилон | 34.91 | Хулдаас |
| 2 | Павилон | 18.65 | Хулдаас |
| 3 | Павилон | 18.65 | Хулдаас |
| 4 | Павилон | 18.65 | Хулдаас |
| 5 | Павилон | 18.65 | Хулдаас |
| 6 | Павилон | 13.51 | Хулдаас |
| 7 | Цахилгааны шит, техникийн өрөө | 19.48 | Бетон |
| 8 | Павилон | 10.18 | Хулдаас |
| 9 | Павилон | 9.72 | Хулдаас |
| 10 | Сангийн үзэлийн өрөө | 19.24 | Бетон |
| 11 | Павилон | 33.77 | Хулдаас |
| 12 | Павилон | 34.21 | Хулдаас |
| 13 | Павилон | 34.21 | Хулдаас |
| 14 | Павилон | 33.77 | Хулдаас |
| 15 | Павилон | 19.71 | Хулдаас |
| 16 | Павилон | 9.83 | Хулдаас |
| 17 | Павилон | 9.83 | Хулдаас |
| 18 | Павилон | 9.83 | Хулдаас |
| 19 | Павилон | 8.26 | Хулдаас |
| 20 | Ариун цэврийн өрөө | 11.07 | Плита |
| 21 | Ариун цэврийн өрөө | 11.39 | Плита |
| 22 | Коридор | 120.03 | Керамик |
| 23 | Шалны хэсэг | 11.12 | Керамик |
| 24 | Туслах өрөө | 4.00 | Хулдаас |
| БҮГД | | 532.67 | |

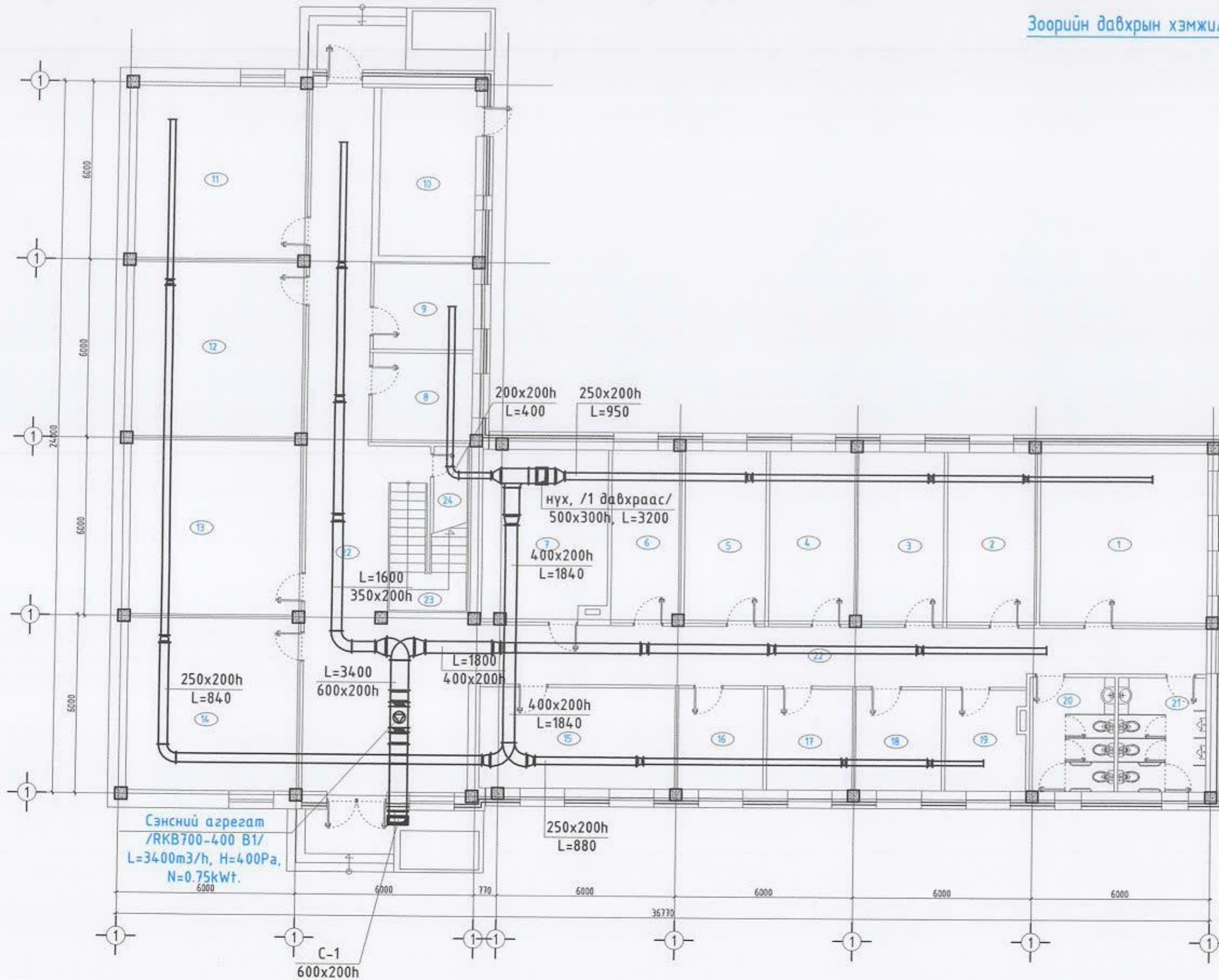

"ОНЧ ТЭНХЭЭГ" ХХК
Утас: 99087155, 99174549

Улаанбаатар хот, Сүхбаатар дүүрэг.
"Жижиг дүнд үйлдвэрийг дэмжих" үйлчилгээний барилга

Зоорийн давхрын агаар сэлгээний системийн байгуулалт

| | | | | | |
|-------------|---------------|---------------|-------------|-----------------|---------|
| Инженер | Б. Батням | Б. Батням | Е.Г. Шифр: | Масштаб: | Үе шат: |
| Гүйцэтгэсэн | Б. Батням | Б. Батням | ОТ-026/2020 | M1:100 | А.. |
| Шалгасан | Б. Бадамцэцэг | Б. Бадамцэцэг | Т.Г. Шифр: | Зургийн дугаар: | Огноо: |
| | | | | ХАС-3 | 2020-10 |
| | | | | | Хуудас: |
| | | | | | 4 |

Нэгдүгээр давхрын хэмжилтийн байгуулалт М1:100

Өрөөний тодорхойлолт

| Өрөөний дугаар | Өрөөний нэр | Талбай м2 | Шалны төрөл |
|----------------|----------------------------|-----------|-------------|
| 1 | Павилон | 32.00 | Хульдаас |
| 2 | Павилон | 17.38 | Хульдаас |
| 3 | Павилон | 16.57 | Хульдаас |
| 4 | Павилон | 16.57 | Хульдаас |
| 5 | Павилон | 15.77 | Хульдаас |
| 6 | Павилон | 13.47 | Хульдаас |
| 7 | Павилон | 21.55 | Хульдаас |
| 8 | Павилон | 10.25 | Хульдаас |
| 9 | Павилон | 9.78 | Хульдаас |
| 10 | Азгуулах | 31.43 | Хульдаас |
| 11 | Дэлгүүр | 105.97 | Керамик |
| 12 | Ажилчдын хувцас солих өрөө | 17.56 | Хульдаас |
| 13 | Захирагчдын өрөө | 9.33 | Хульдаас |
| 14 | Павилон | 11.54 | Хульдаас |
| 15 | Павилон | 16.39 | Хульдаас |
| 16 | Павилон | 11.74 | Хульдаас |
| 17 | Павилон | 18.18 | Хульдаас |
| 18 | Ариун цэврийн өрөө | 11.07 | Плита |
| 19 | Ариун цэврийн өрөө | 11.39 | Плита |
| 20 | Коридор | 109.94 | Керамик |
| 21 | Шалны хэсэг | 15.12 | Керамик |
| | БҮГД | 523.0 | |

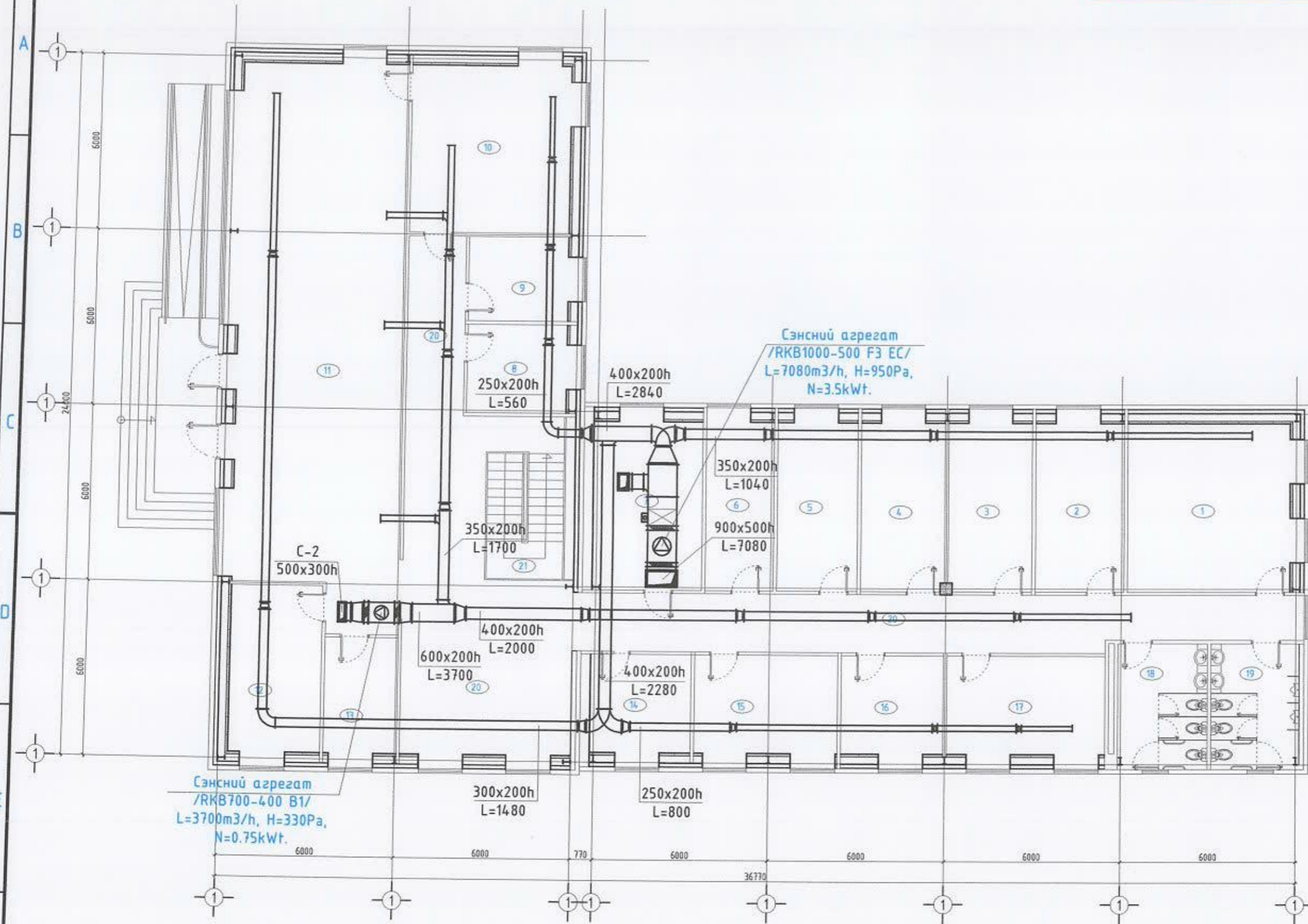

"ОНЧ ТЭХЭЛЭГ" ХХК
Утас: 9960765, 9974344

Улаанбаатар хот, Сүхбаатар дүүрэг.
"Жижиг дунд үйлдвэрийг дэмжих" үйлчилгээний барилга

1 давхрын агаар сэлгээтийн системийн байгуулалт

| | | | | | |
|-------------|------------------|--------------|---------------------------|-----------------------|-------------------|
| Инженер | <i>Б. Батням</i> | Б.Батням | Е.Г. Шифр: ОТ-026/2020 | Масштаб: М1:100 | Үе шат: А..* |
| Гүйцэтгэсэн | <i>Б. Батням</i> | Б.Батням | Т.Г. Шифр: | Зургийн дугаар: ХАС-4 | Огноо: 2020-10 |
| Шалгасан | <i>Д. Дорж</i> | Б.Бадамцэцэг | | | Хуудас: 4 |