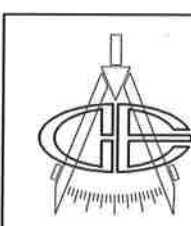
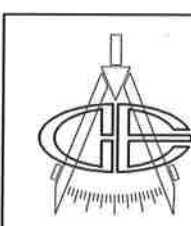
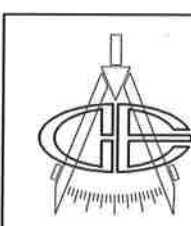

	1	2	3	4	5	6	7	8																																																																																		
A					ЗУРГИЙН ЖАГСААЛТ																																																																																					
B					<table border="1"> <thead> <tr> <th>Д.д</th> <th>ЗУРГИЙН НЭР</th> <th>Хуудас</th> <th>Тайлбар</th> </tr> </thead> <tbody> <tr><td>1</td><td>ЗУРГИЙН ЖАГСААЛТ</td><td>РХА-1</td><td>А3</td></tr> <tr><td>2</td><td>ТАЙЛБАР БИЧИГ, ТАНИХ ТЭМДЭГ</td><td>РХА-2</td><td>А3</td></tr> <tr><td>3</td><td>110кВ-ын "ЗБХБҮ-А,Б" ЦДАШ-ын ХЭМЖҮҮРИЙН ГҮЙДЭЛ, ХҮЧДЭЛИЙН ХЭЛХЭЭ</td><td>РХА-3</td><td>А3</td></tr> <tr><td>4</td><td>110кВ-ын "ҮТП-А,Б" ЦДАШ-ын ХЭМЖҮҮРИЙН ГҮЙДЭЛ, ХҮЧДЭЛИЙН ХЭЛХЭЭ</td><td>РХА-4</td><td>А3</td></tr> <tr><td>5</td><td>110кВ-ын "ХЯЛГАНАТ-А,Б" ЦДАШ-ын ХЭМЖҮҮРИЙН ГҮЙДЭЛ, ХҮЧДЭЛИЙН ХЭЛХЭЭ</td><td>РХА-5</td><td>А3</td></tr> <tr><td>6</td><td>110кВ-ын "SVG-1,2"-ын ХЭМЖҮҮРИЙН ГҮЙДЭЛ, ХҮЧДЭЛИЙН ХЭЛХЭЭ</td><td>РХА-6</td><td>А3</td></tr> <tr><td>7</td><td>110кВ-ын "БЭЛТГЭЛ-А,Б" ЦДАШ-ын ХЭМЖҮҮРИЙН ГҮЙДЭЛ, ХҮЧДЭЛИЙН ХЭЛХЭЭ</td><td>РХА-7</td><td>А3</td></tr> <tr><td>8</td><td>110кВ-ын "БЭЛТГЭЛ-А,Б" ЦДАШ-ын ХЭМЖҮҮРИЙН ГҮЙДЭЛ, ХҮЧДЭЛИЙН ХЭЛХЭЭ</td><td>РХА-8</td><td>А3</td></tr> <tr><td>9</td><td>"ТООЛУУРЫН ПАНЕЛЬ-1"-ын ХОЛБОЛТЫН ХАВЧААРЫН БҮДҮҮВЧ</td><td>РХА-9</td><td>А3</td></tr> <tr><td>10</td><td>"ТООЛУУРЫН ПАНЕЛЬ-2"-ын ХОЛБОЛТЫН ХАВЧААРЫН БҮДҮҮВЧ</td><td>РХА-10</td><td>А3</td></tr> <tr><td>11</td><td>"ТООЛУУРЫН ПАНЕЛЬ-1"-ын ЭЛЕМЕНТҮҮДИЙН БАЙРШЛЫН БҮДҮҮВЧ</td><td>РХА-11</td><td>А3</td></tr> <tr><td>12</td><td>"ТООЛУУРЫН ПАНЕЛЬ-2"-ын ЭЛЕМЕНТҮҮДИЙН БАЙРШЛЫН БҮДҮҮВЧ</td><td>РХА-12</td><td>А3</td></tr> <tr><td>13</td><td>ТООЛУУРЫН ПАНЕЛИЙН ХЯНАЛТЫН КАБЕЛИЙН БАЙРШЛЫН ХҮСНЭГТ</td><td>РХА-13</td><td>А3</td></tr> <tr><td>14</td><td></td><td></td><td></td></tr> <tr><td>15</td><td></td><td></td><td></td></tr> <tr><td>16</td><td></td><td></td><td></td></tr> <tr><td>17</td><td></td><td></td><td></td></tr> <tr><td>18</td><td></td><td></td><td></td></tr> <tr><td>19</td><td></td><td></td><td></td></tr> <tr><td>20</td><td></td><td></td><td></td></tr> </tbody> </table>	Д.д	ЗУРГИЙН НЭР	Хуудас	Тайлбар	1	ЗУРГИЙН ЖАГСААЛТ	РХА-1	А3	2	ТАЙЛБАР БИЧИГ, ТАНИХ ТЭМДЭГ	РХА-2	А3	3	110кВ-ын "ЗБХБҮ-А,Б" ЦДАШ-ын ХЭМЖҮҮРИЙН ГҮЙДЭЛ, ХҮЧДЭЛИЙН ХЭЛХЭЭ	РХА-3	А3	4	110кВ-ын "ҮТП-А,Б" ЦДАШ-ын ХЭМЖҮҮРИЙН ГҮЙДЭЛ, ХҮЧДЭЛИЙН ХЭЛХЭЭ	РХА-4	А3	5	110кВ-ын "ХЯЛГАНАТ-А,Б" ЦДАШ-ын ХЭМЖҮҮРИЙН ГҮЙДЭЛ, ХҮЧДЭЛИЙН ХЭЛХЭЭ	РХА-5	А3	6	110кВ-ын "SVG-1,2"-ын ХЭМЖҮҮРИЙН ГҮЙДЭЛ, ХҮЧДЭЛИЙН ХЭЛХЭЭ	РХА-6	А3	7	110кВ-ын "БЭЛТГЭЛ-А,Б" ЦДАШ-ын ХЭМЖҮҮРИЙН ГҮЙДЭЛ, ХҮЧДЭЛИЙН ХЭЛХЭЭ	РХА-7	А3	8	110кВ-ын "БЭЛТГЭЛ-А,Б" ЦДАШ-ын ХЭМЖҮҮРИЙН ГҮЙДЭЛ, ХҮЧДЭЛИЙН ХЭЛХЭЭ	РХА-8	А3	9	"ТООЛУУРЫН ПАНЕЛЬ-1"-ын ХОЛБОЛТЫН ХАВЧААРЫН БҮДҮҮВЧ	РХА-9	А3	10	"ТООЛУУРЫН ПАНЕЛЬ-2"-ын ХОЛБОЛТЫН ХАВЧААРЫН БҮДҮҮВЧ	РХА-10	А3	11	"ТООЛУУРЫН ПАНЕЛЬ-1"-ын ЭЛЕМЕНТҮҮДИЙН БАЙРШЛЫН БҮДҮҮВЧ	РХА-11	А3	12	"ТООЛУУРЫН ПАНЕЛЬ-2"-ын ЭЛЕМЕНТҮҮДИЙН БАЙРШЛЫН БҮДҮҮВЧ	РХА-12	А3	13	ТООЛУУРЫН ПАНЕЛИЙН ХЯНАЛТЫН КАБЕЛИЙН БАЙРШЛЫН ХҮСНЭГТ	РХА-13	А3	14				15				16				17				18				19				20				
Д.д	ЗУРГИЙН НЭР	Хуудас	Тайлбар																																																																																							
1	ЗУРГИЙН ЖАГСААЛТ	РХА-1	А3																																																																																							
2	ТАЙЛБАР БИЧИГ, ТАНИХ ТЭМДЭГ	РХА-2	А3																																																																																							
3	110кВ-ын "ЗБХБҮ-А,Б" ЦДАШ-ын ХЭМЖҮҮРИЙН ГҮЙДЭЛ, ХҮЧДЭЛИЙН ХЭЛХЭЭ	РХА-3	А3																																																																																							
4	110кВ-ын "ҮТП-А,Б" ЦДАШ-ын ХЭМЖҮҮРИЙН ГҮЙДЭЛ, ХҮЧДЭЛИЙН ХЭЛХЭЭ	РХА-4	А3																																																																																							
5	110кВ-ын "ХЯЛГАНАТ-А,Б" ЦДАШ-ын ХЭМЖҮҮРИЙН ГҮЙДЭЛ, ХҮЧДЭЛИЙН ХЭЛХЭЭ	РХА-5	А3																																																																																							
6	110кВ-ын "SVG-1,2"-ын ХЭМЖҮҮРИЙН ГҮЙДЭЛ, ХҮЧДЭЛИЙН ХЭЛХЭЭ	РХА-6	А3																																																																																							
7	110кВ-ын "БЭЛТГЭЛ-А,Б" ЦДАШ-ын ХЭМЖҮҮРИЙН ГҮЙДЭЛ, ХҮЧДЭЛИЙН ХЭЛХЭЭ	РХА-7	А3																																																																																							
8	110кВ-ын "БЭЛТГЭЛ-А,Б" ЦДАШ-ын ХЭМЖҮҮРИЙН ГҮЙДЭЛ, ХҮЧДЭЛИЙН ХЭЛХЭЭ	РХА-8	А3																																																																																							
9	"ТООЛУУРЫН ПАНЕЛЬ-1"-ын ХОЛБОЛТЫН ХАВЧААРЫН БҮДҮҮВЧ	РХА-9	А3																																																																																							
10	"ТООЛУУРЫН ПАНЕЛЬ-2"-ын ХОЛБОЛТЫН ХАВЧААРЫН БҮДҮҮВЧ	РХА-10	А3																																																																																							
11	"ТООЛУУРЫН ПАНЕЛЬ-1"-ын ЭЛЕМЕНТҮҮДИЙН БАЙРШЛЫН БҮДҮҮВЧ	РХА-11	А3																																																																																							
12	"ТООЛУУРЫН ПАНЕЛЬ-2"-ын ЭЛЕМЕНТҮҮДИЙН БАЙРШЛЫН БҮДҮҮВЧ	РХА-12	А3																																																																																							
13	ТООЛУУРЫН ПАНЕЛИЙН ХЯНАЛТЫН КАБЕЛИЙН БАЙРШЛЫН ХҮСНЭГТ	РХА-13	А3																																																																																							
14																																																																																										
15																																																																																										
16																																																																																										
17																																																																																										
18																																																																																										
19																																																																																										
20																																																																																										
C																																																																																										
D	БҮЛЭГ 16	110кВ-ын ТООЛУУРЫН САМБАРЫН БҮДҮҮВЧ	ЗТХ-05/2023-III-16																																																																																							
E																																																																																										
F					<table border="1"> <tr> <td rowspan="4" style="text-align: center;">  </td> <td colspan="5" style="text-align: center;">Орхон аймаг, Баян-Өндөр сум, Говил баг, ҮТП-ийн цахилгаан хангамж, 220/110/35кВ-ын 2Х200МВА чадалтай "Оюут" дэд станц, Хоёрдогч хэлхээ 110кВ-ын ТООЛУУРЫН САМБАРЫН БҮДҮҮВЧ, Т3,Т4.</td> <td>Үе шат:</td> </tr> <tr> <td colspan="5" style="text-align: center;">ЗУРГИЙН ЖАГСААЛТ</td> <td>А.3</td> </tr> <tr> <td>Захирал</td> <td><i>[Signature]</i></td> <td>Д.Тамир</td> <td>ЕГ Шифр:</td> <td>ЗТХ-05/2023-III-16</td> <td>Масштаб:</td> <td>Огноо:</td> </tr> <tr> <td>З.Е.И</td> <td></td> <td>Т.Намсрайсүрэн</td> <td></td> <td>-</td> <td>2024.02</td> <td></td> </tr> <tr> <td>Тэргүүлэх инж.</td> <td><i>[Signature]</i></td> <td>Д.Болормаа</td> <td>ТГ Шифр:</td> <td></td> <td>Хуудасны дугаар:</td> <td>Бүх хуудас:</td> </tr> <tr> <td>"Эрдэнэт үйлдвэр"ТӨҮГ</td> <td>Шалгасан</td> <td><i>[Signature]</i></td> <td>Л.Нэргүй</td> <td></td> <td>РХА-1</td> <td>13</td> </tr> <tr> <td>ЗТХ</td> <td>Гүйцэтгэсэн</td> <td><i>[Signature]</i></td> <td>Н.Ууганбаяр</td> <td></td> <td></td> <td></td> </tr> </table>					Орхон аймаг, Баян-Өндөр сум, Говил баг, ҮТП-ийн цахилгаан хангамж, 220/110/35кВ-ын 2Х200МВА чадалтай "Оюут" дэд станц, Хоёрдогч хэлхээ 110кВ-ын ТООЛУУРЫН САМБАРЫН БҮДҮҮВЧ, Т3,Т4.					Үе шат:	ЗУРГИЙН ЖАГСААЛТ					А.3	Захирал	<i>[Signature]</i>	Д.Тамир	ЕГ Шифр:	ЗТХ-05/2023-III-16	Масштаб:	Огноо:	З.Е.И		Т.Намсрайсүрэн		-	2024.02		Тэргүүлэх инж.	<i>[Signature]</i>	Д.Болормаа	ТГ Шифр:		Хуудасны дугаар:	Бүх хуудас:	"Эрдэнэт үйлдвэр"ТӨҮГ	Шалгасан	<i>[Signature]</i>	Л.Нэргүй		РХА-1	13	ЗТХ	Гүйцэтгэсэн	<i>[Signature]</i>	Н.Ууганбаяр																																					
	Орхон аймаг, Баян-Өндөр сум, Говил баг, ҮТП-ийн цахилгаан хангамж, 220/110/35кВ-ын 2Х200МВА чадалтай "Оюут" дэд станц, Хоёрдогч хэлхээ 110кВ-ын ТООЛУУРЫН САМБАРЫН БҮДҮҮВЧ, Т3,Т4.					Үе шат:																																																																																				
	ЗУРГИЙН ЖАГСААЛТ					А.3																																																																																				
	Захирал	<i>[Signature]</i>	Д.Тамир	ЕГ Шифр:	ЗТХ-05/2023-III-16	Масштаб:	Огноо:																																																																																			
	З.Е.И		Т.Намсрайсүрэн		-	2024.02																																																																																				
Тэргүүлэх инж.	<i>[Signature]</i>	Д.Болормаа	ТГ Шифр:		Хуудасны дугаар:	Бүх хуудас:																																																																																				
"Эрдэнэт үйлдвэр"ТӨҮГ	Шалгасан	<i>[Signature]</i>	Л.Нэргүй		РХА-1	13																																																																																				
ЗТХ	Гүйцэтгэсэн	<i>[Signature]</i>	Н.Ууганбаяр																																																																																							
	1	2	3	4	5	6	7	8																																																																																		
					A.3																																																																																					

ТАНИХ ТЭМДЭГ

Тэмдэглэгээ	Нэр	Тэмдэглэгээ	Тайлбар
	Гүйдлийн трансформатор	ХТ	Хавчаарын эгнээ: Шинкүүд
	Таслуур	Х1	Хавчаарын эгнээ: Гүйдлийн хэлхээ
	Хуурай салгуур	Х2	Хавчаарын эгнээ: Хүчдэлийн хэлхээ
	Газардуулгын хутга	Х3, Х4	Хавчаарын эгнээ: Хамгаалалт, удирдлагын хэлхээ
	Цэнэг шавхагч	Х5	Хавчаарын эгнээ: Дохиоллын хэлхээ
	Багтаамжийн хүчдэлийн трансформатор		
	Автомат		
	Хэвийн тасархай, хэвийн залгаатай контакт		
	Удирдлагын түлхүүр		
	Төлөв заагч гэрэл		
	Завсрын реле		
	Панель дээрх тоноглолууд болон хавчаарын эгнээ хоорондын холболтын утас		
	Нэг тоноглол, төхөөрөмж дотор		
	Панелийн гадна холболт		

Нэрс	ЭТ	ХС	ГХ	ХТ
Товчилсон нэр	Элегаз таслуур	Хуурай салгуур	Газардуулгын хутга	Хүчдэлийн трансформатор

Орхон аймаг, Баян-Өндөр сум, Говил баг, УТП-ийн цахилгаан хангамж, 220/110/35кВ-ын 2Х200МВА чадалтай "Оюут" дэд станц, Хоёрдогч хэлхээ 110кВ-ын ТООЛУУРЫН САМБАРЫН БҮДҮҮВЧ, Т3,Т4.

ТАЙЛБАР БИЧИГ, ТАНИХ ТЭМДЭГ

Захирал	Д.Тамир	ЕГ Шифр:	Масштаб:	Үе шат:
З.Е.И	Т.Намсрайсүрэн	ЭТХ-05/2023-III-16	-	А.3
Тэргүүлэх инж.	Д.Болормаа	ТГ Шифр:	Хуудасны дугаар:	Огноо:
Шалгасан	Л.Нэргүй		РХА-2	2024.02
Гүйцэтгэсэн	Н.Уугандаяр		Бүх хуудас:	13

JB4.BI1.1DT
 — Тоноглолын тэмдэглэгээ
 — Тоноглолын нэр
 — Ячейкийн дугаар
 — Холболтын хайрцаг /Joint Box/

CC.QA1.1DT
 — Тоноглолын тэмдэглэгээ
 — Тоноглолын нэр
 — Удирдлагын хайрцаг/Control Cabinet/

002 — Үзүүрийн дугаар
 19.E1 — Мөр, баганын дугаар
 — Хуудасны дугаар
 — Дараагийн хуудас

001 — Үзүүрийн дугаар
 3.E2 — Өмнөх хуудас
 — Мөр, баганын дугаар
 — Хуудасны дугаар

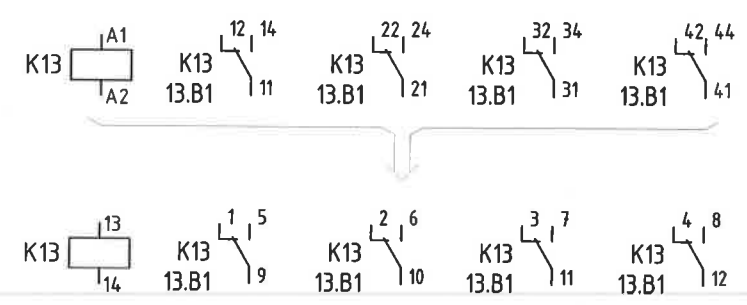

ХЭМЖҮҮРИЙН ХЭЛХЭЭ

"ЗБХБҮ-А" 110кВ-ын ЦДАШ-ын
ГҮЙДЛИЙН ХЭЛХЭЭ

"ЗБХБҮ-А" 110кВ-ын ЦДАШ-ын
ХҮЧДЭЛИЙН ХЭЛХЭЭ

"ЗБХБҮ-Б" 110кВ-ын ЦДАШ-ын
ГҮЙДЛИЙН ХЭЛХЭЭ

"ЗБХБҮ-Б" 110кВ-ын ЦДАШ-ын
ХҮЧДЭЛИЙН ХЭЛХЭЭ

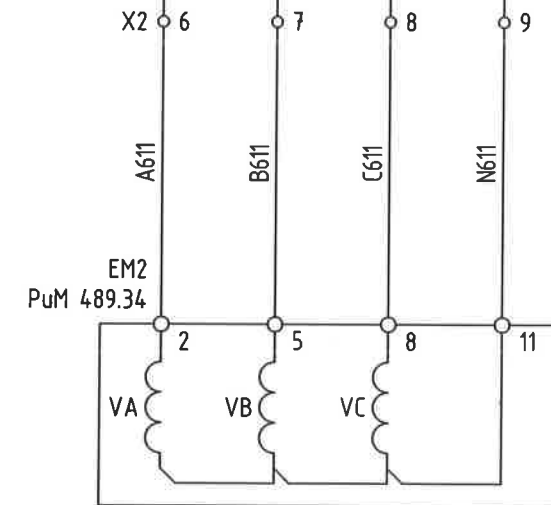
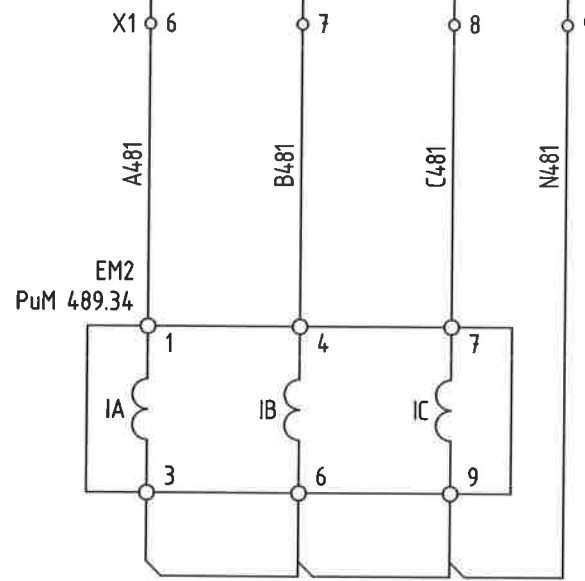
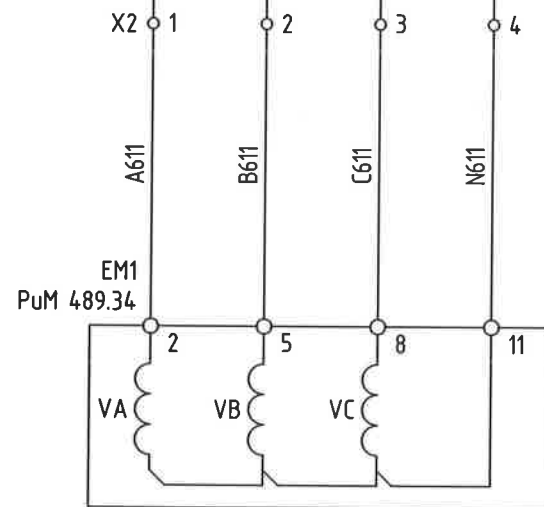
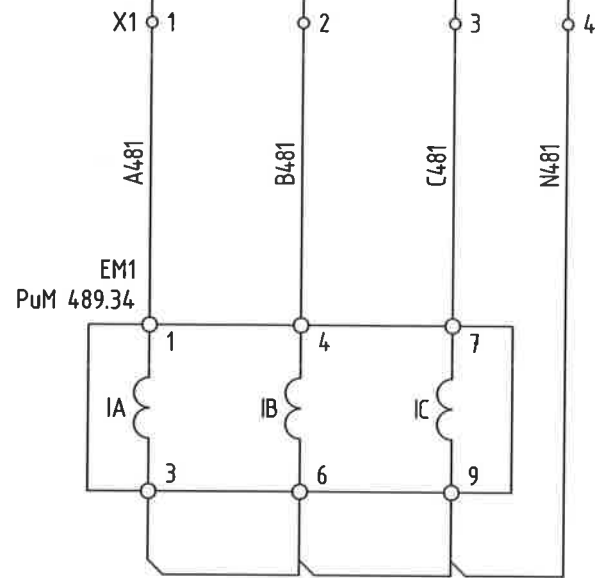
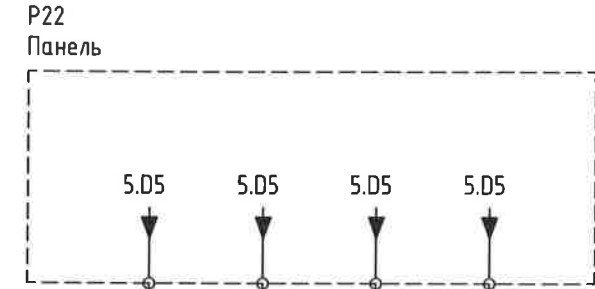
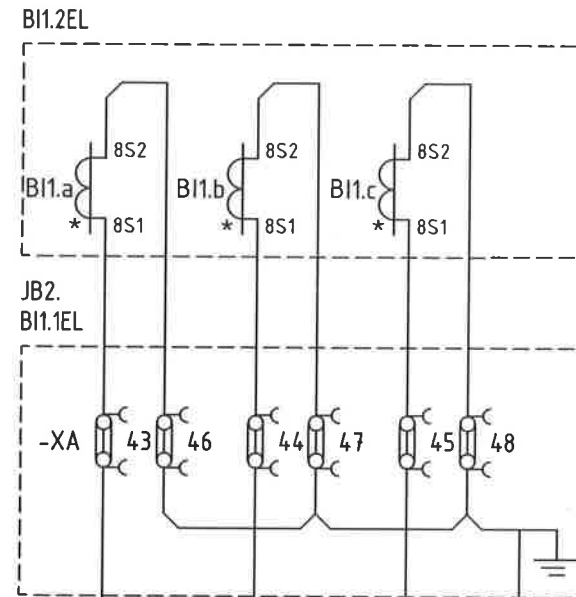
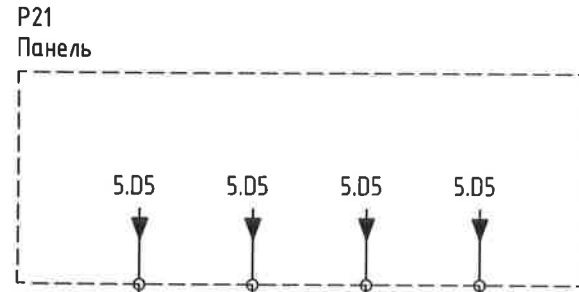
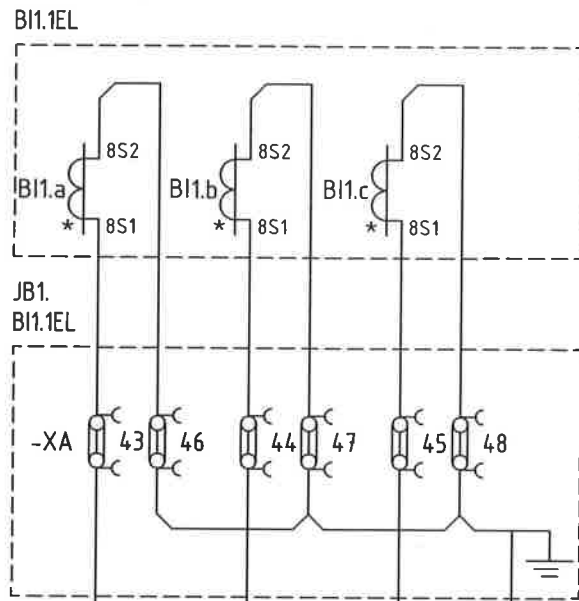

2-1
17/1/24

 "Эрдэнэт үйлдвэр" ТӨҮГ ЗТХ	Орхон аймаг, Баян-Өндөр сум, Говил баг, ҮТП-ийн цахилгаан хангамж. 220/110/35кВ-ын 2Х200МВА чадалтай "Оюут" дэд станц. Хоёрдогч хэлхээ 110кВ-ын ТООЛУУРЫН САМБАРЫН БҮДҮҮВЧ. ТЗ,Т4.				Үе шат: А.3
	110кВ-ын "ЗБХБҮ-А,Б" ЦДАШ-ын ХЭМЖҮҮРИЙН ГҮЙДЭЛ, ХҮЧДЭЛИЙН ХЭЛХЭЭ		ЭГ Шифр: ЗТХ-05/2023-III-16	Масштаб: -	Огноо: 2024.02
	Захирал З.Е.И	Д.Тамир	ТГ Шифр:	Хуудасны дугаар: РХА-3	Бүх хуудас: 13
	Тэргүүлэх инж. Шалгасан Гүйцэтгэсэн	Т.Намсрайсүрэн Д.Болормаа Л.Нэргүй Н.Ууганбаяр			

ХЭМЖҮҮРИЙН ХЭЛХЭЭ

"ҮТП-А" 110кВ-ын ЦДАШ-ын
ГҮЙДЛИЙН ХЭЛХЭЭ

"ҮТП-А" 110кВ-ын ЦДАШ-ын
ХҮЧДЭЛИЙН ХЭЛХЭЭ

"ҮТП-Б" 110кВ-ын ЦДАШ-ын
ГҮЙДЛИЙН ХЭЛХЭЭ

"ҮТП-Б" 110кВ-ын ЦДАШ-ын
ХҮЧДЭЛИЙН ХЭЛХЭЭ

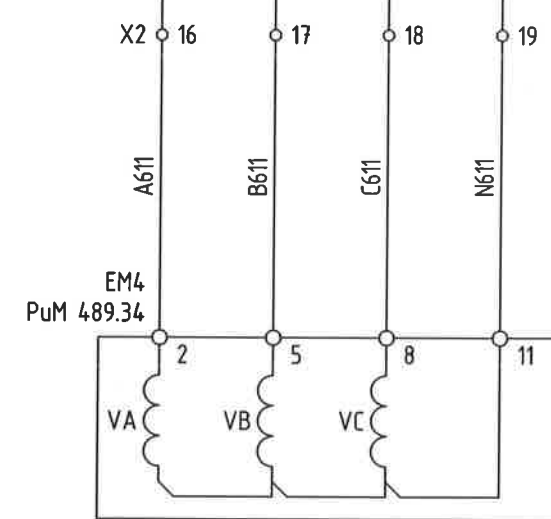
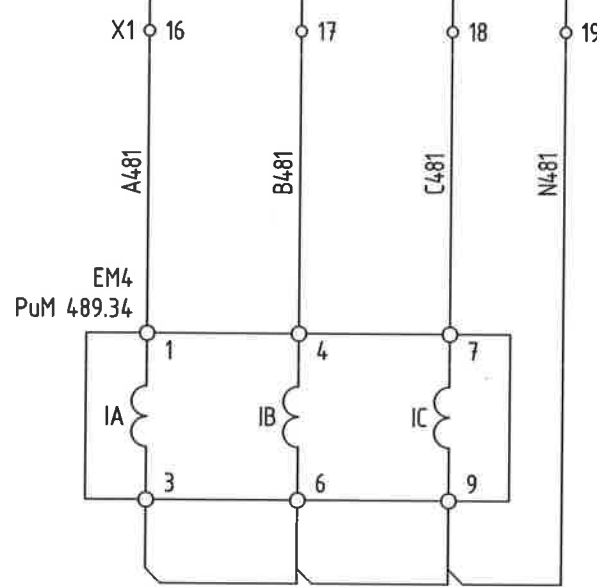
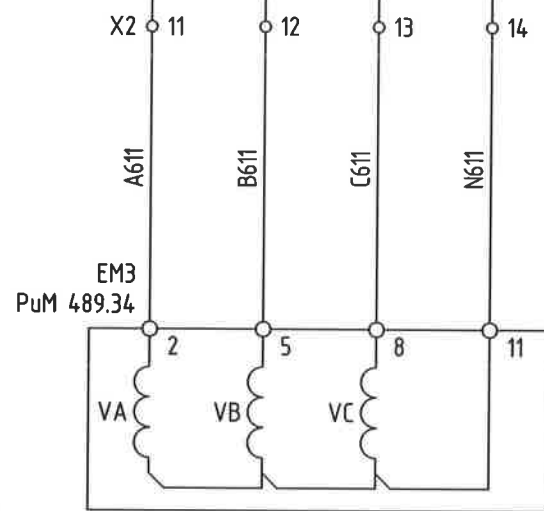
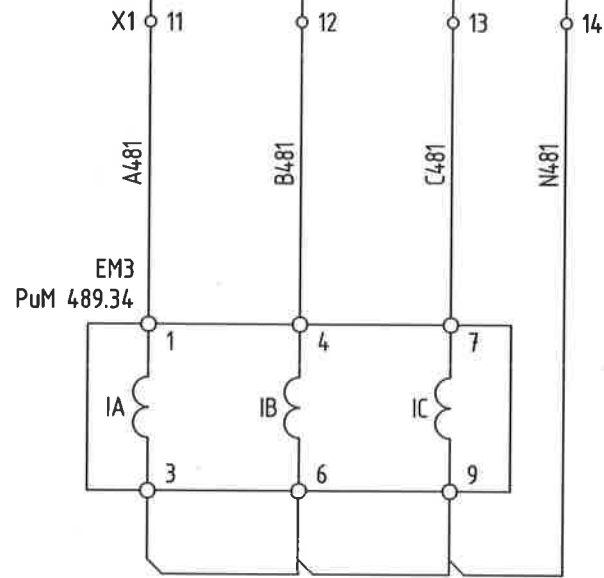
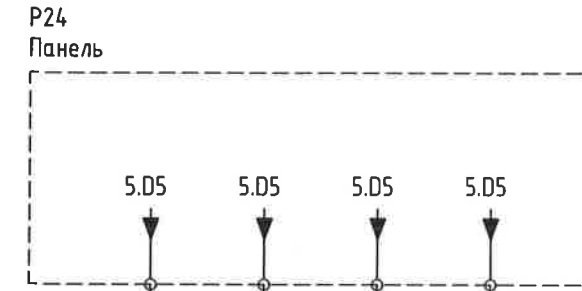
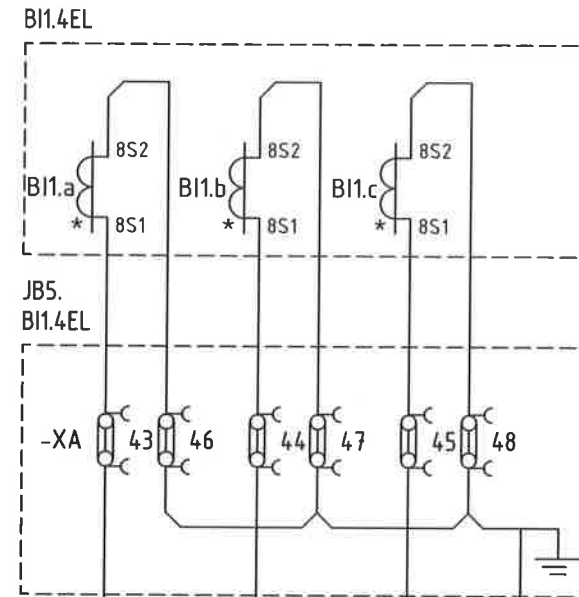
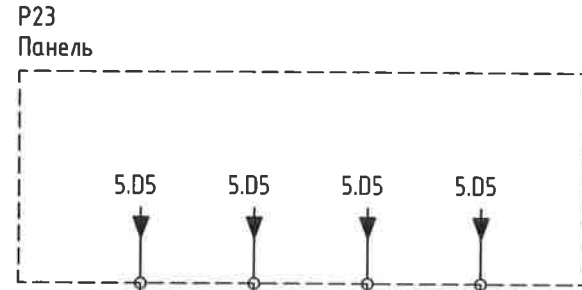
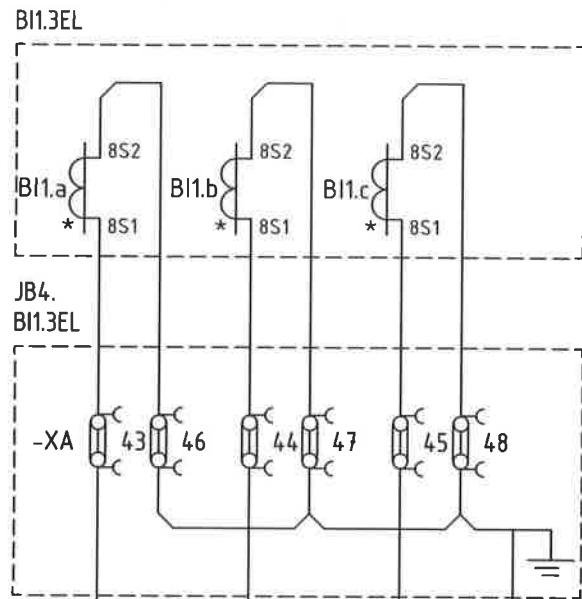

21/17/14

	Орхон аймаг, Баян-Өндөр сум, Говил баг, ҮТП-ийн цахилгаан хайгамж, 220/110/35кВ-ын 2Х200МВА чадалтай "Оюут" дэд станц, Хоёрдогч хэлхээ 110кВ-ын ТООЛУУРЫН САМБАРЫН БҮДҮҮВЧ, ТЗ,Т4.				Үе шат:
	110кВ-ын "ҮТП-А,Б" ЦДАШ-ын ХЭМЖҮҮРИЙН ГҮЙДЭЛ, ХҮЧДЭЛИЙН ХЭЛХЭЭ				А.3
	Захирал	Д.Тамир	ЕГ Шифр:	Масштаб:	Огноо:
	З.Е.И	Т.Намсрайсүрэн	ЗТХ-05/2023-III-16	-	2024.02
Тэргүүлэх инж.	Д.Болормаа	ТГ Шифр:	Хуудасны дугаар:	Бүх хуудас:	
Шалгасан	Л.Нэргүй		РХА-4	13	
Гүйцэтгэсэн	Н.Ууганбаяр				

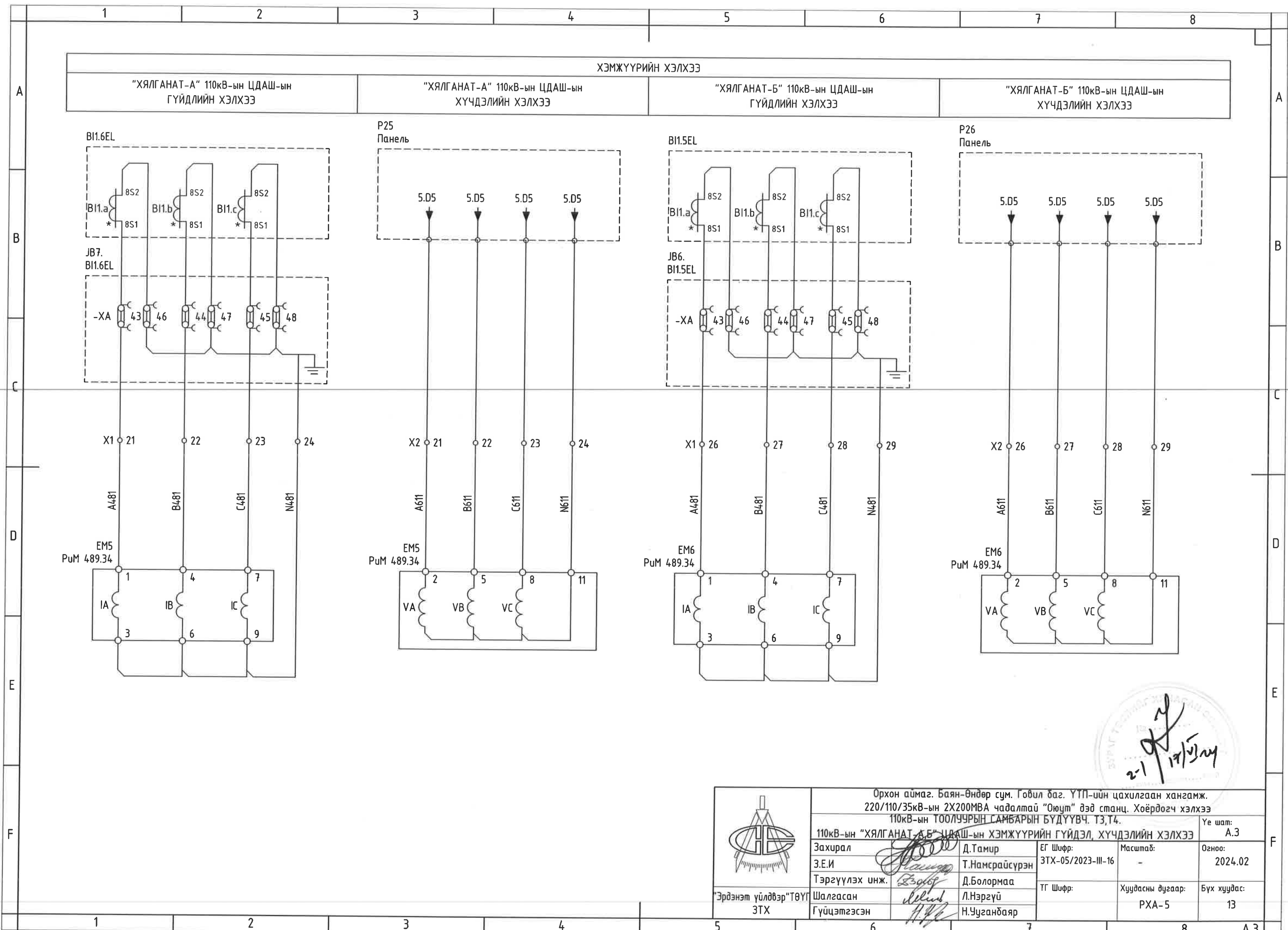

21
17/12/24

	Орхон аймаг, Баян-Өндөр сум, Говил баг, ҮТП-ийн цахилгаан хангамж. 220/110/35кВ-ын 2Х200МВА чадалтай "Оюут" дэд станц. Хоёрдогч хэлхээ 110кВ-ын ТООЛЧУРЫН САМБАРЫН БҮДҮҮВЧ, ТЗ,Т4.				Үе шат: А.3	
	110кВ-ын "ХЯЛГАНАТ-А,Б" ЦДАШ-ын ХЭМЖҮҮРИЙН ГҮЙДЭЛ, ХҮЧДЭЛИЙН ХЭЛХЭЭ	Захирал З.Е.И	Д.Тамир Т.Намсрайсүрэн	ЕГ Шифр: ЗТХ-05/2023-III-16	Масштаб: -	Огноо: 2024.02
	Тэргүүлэх инж. Шалгасан Гүйцэтгэсэн	Д.Болормаа Л.Нэргүй Н.Ууганбаяр	ТГ Шифр:	Хуудасны дугаар: РХА-5	Бүх хуудас: 13	
	"Эрдэнэт үйлдвэр" ТӨҮГ ЗТХ					

ХЭМЖҮҮРИЙН ХЭЛХЭЭ

"SVG-1" 110кВ-ын ЦДАШ-ын
ГҮЙДЛИЙН ХЭЛХЭЭ

"SVG-1" 110кВ-ын ЦДАШ-ын
ХҮЧДЭЛИЙН ХЭЛХЭЭ

"SVG-2" 110кВ-ын ЦДАШ-ын
ГҮЙДЛИЙН ХЭЛХЭЭ

"SVG-2" 110кВ-ын ЦДАШ-ын
ХҮЧДЭЛИЙН ХЭЛХЭЭ

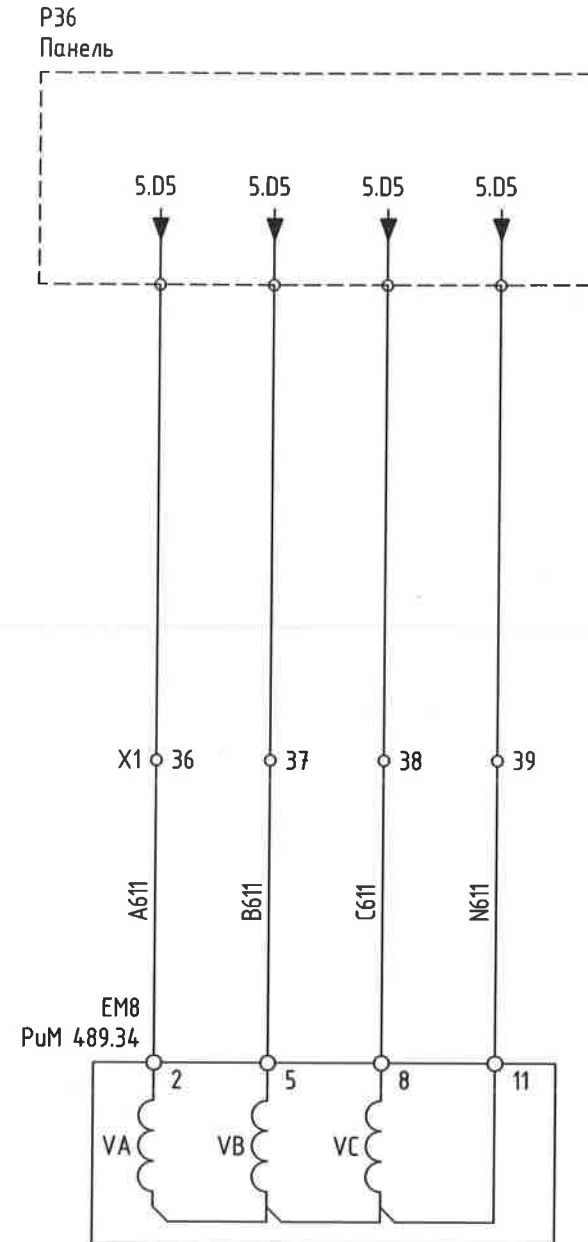
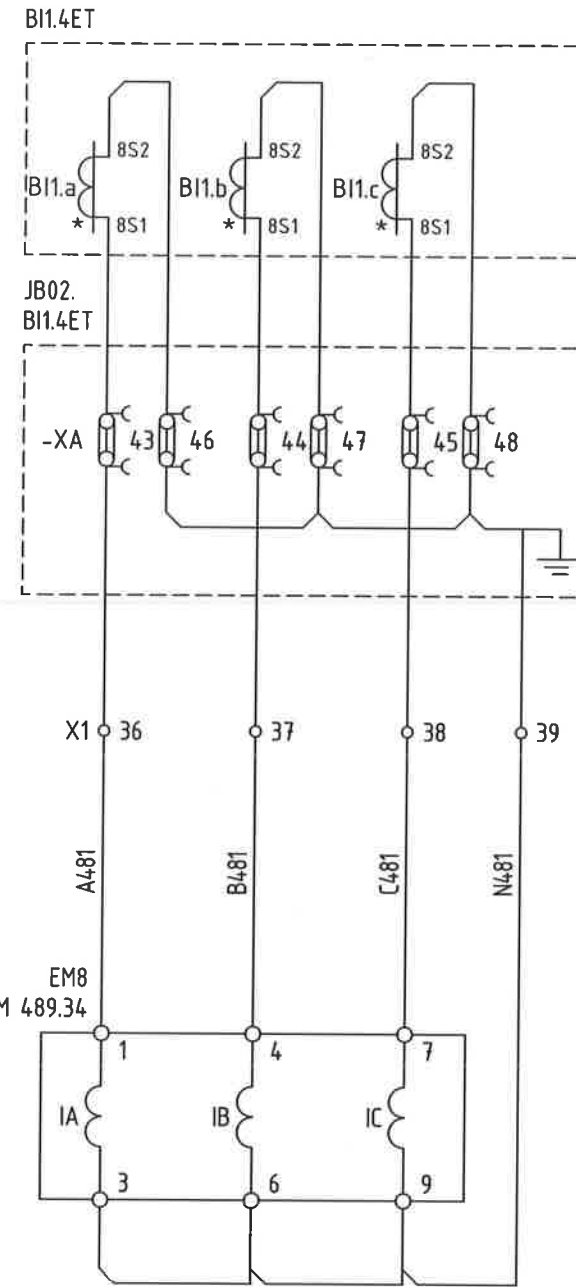
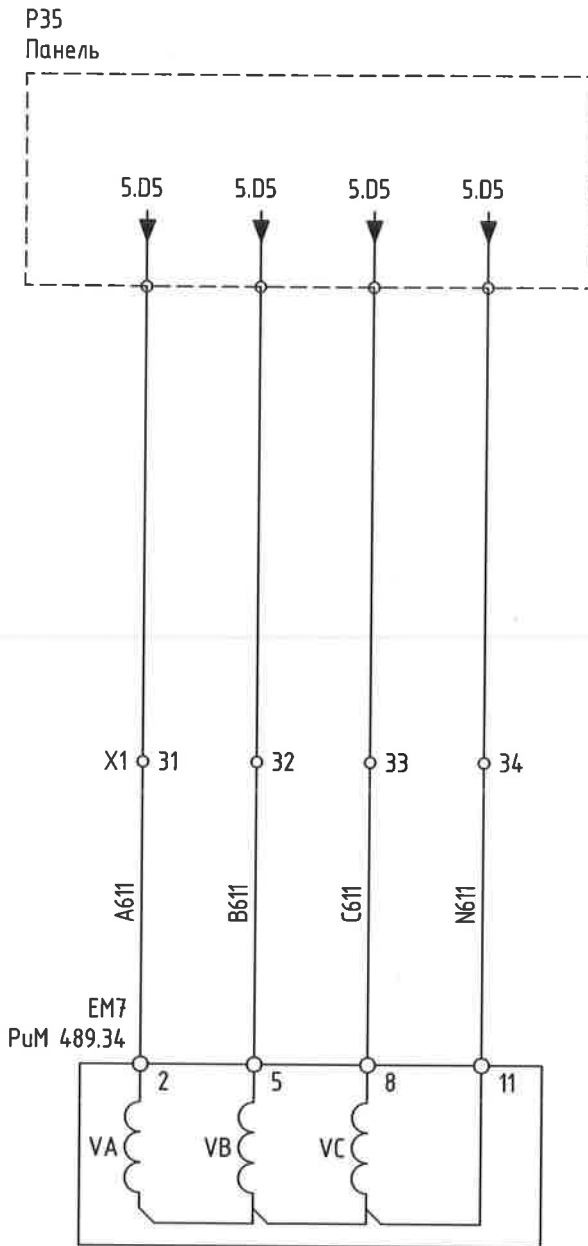
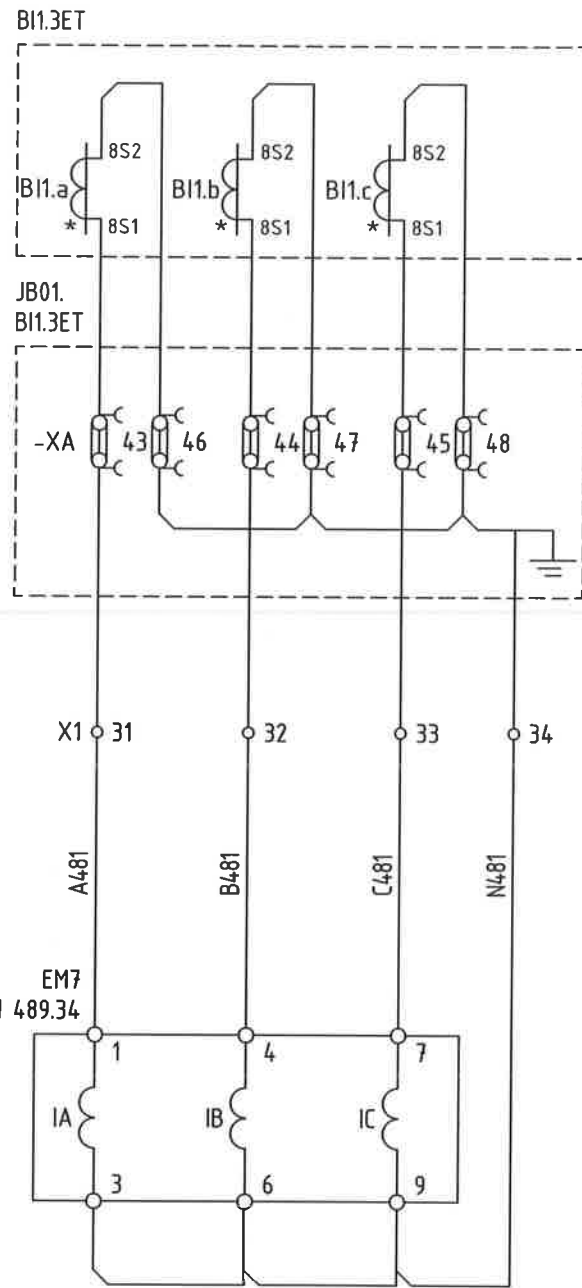

21
17/12/2023

	Орхон аймаг, Баян-Өндөр сум, Годил баг, УТП-ийн цахилгаан хангамж, 220/110/35кВ-ын 2Х200МВА чадалтай "Оюут" дэд станц, Хоёрдогч хэлхээ 110кВ-ын ТООЛЧУРЫН САМБАРЫН БҮДҮҮВЧ, ТЗ, Т4.			
	110кВ-ын "SVG-1,2" ын ХЭМЖҮҮРИЙН ГҮЙДЭЛ, ХҮЧДЭЛИЙН ХЭЛХЭЭ			Үе шат: А.3
	Захирал	Д.Тамир	ЕГ Шифр:	Масштаб:
	З.Е.И	Т.Намсрайсүрэн	ЭТХ-05/2023-III-16	Огноо: 2024.02
Тэргүүлэх инж.	Д.Болормаа	ТГ Шифр:	Хуудасны дугаар:	
Шалгасан	Л.Нэргүй		РХА-6	
Гүйцэтгэсэн	Н.Уугандбаяр		Бүх хуудас: 13	

ХЭМЖҮҮРИЙН ХЭЛХЭЭ

"БЭЛТГЭЛ-А" 110кВ-ын ЦДАШ-ын
ГҮЙДЛИЙН ХЭЛХЭЭ

"БЭЛТГЭЛ-А" 110кВ-ын ЦДАШ-ын
ХҮЧДЭЛИЙН ХЭЛХЭЭ

"БЭЛТГЭЛ-Б" 110кВ-ын ЦДАШ-ын
ГҮЙДЛИЙН ХЭЛХЭЭ

"БЭЛТГЭЛ-Б" 110кВ-ын ЦДАШ-ын
ХҮЧДЭЛИЙН ХЭЛХЭЭ

B11.7EL

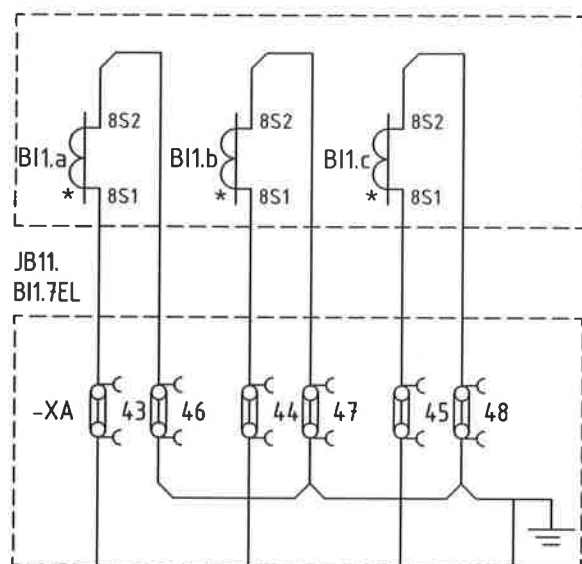

P27
Панель

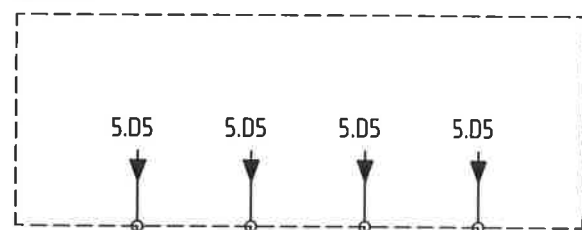

B11.8EL

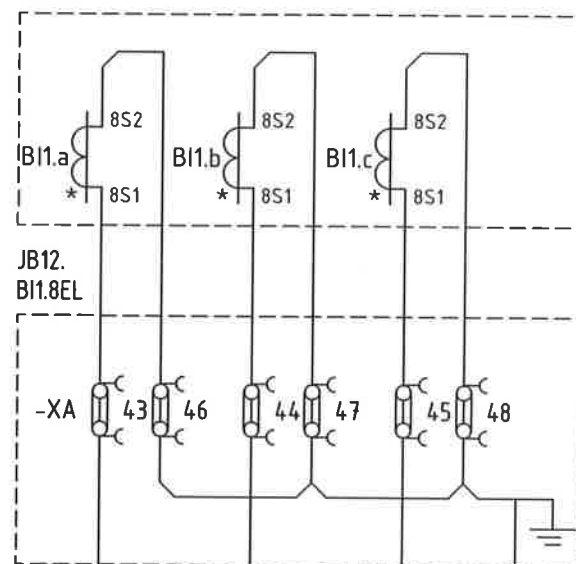

P28
Панель

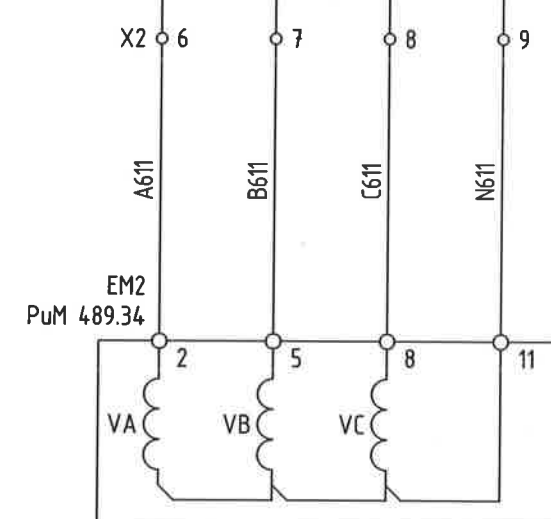
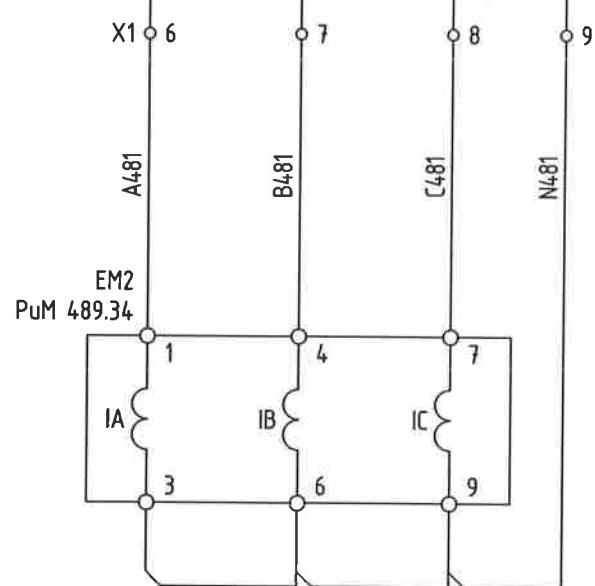
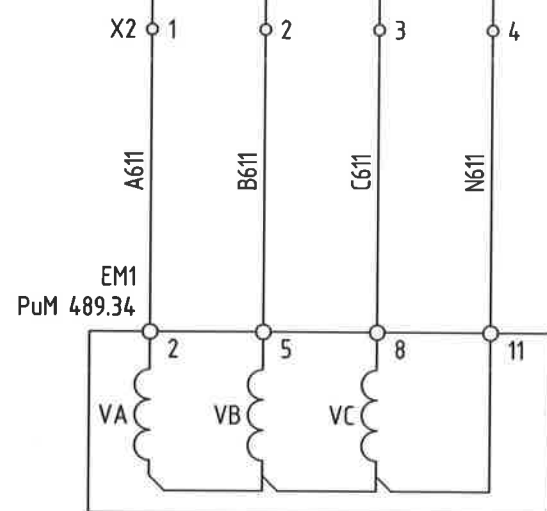
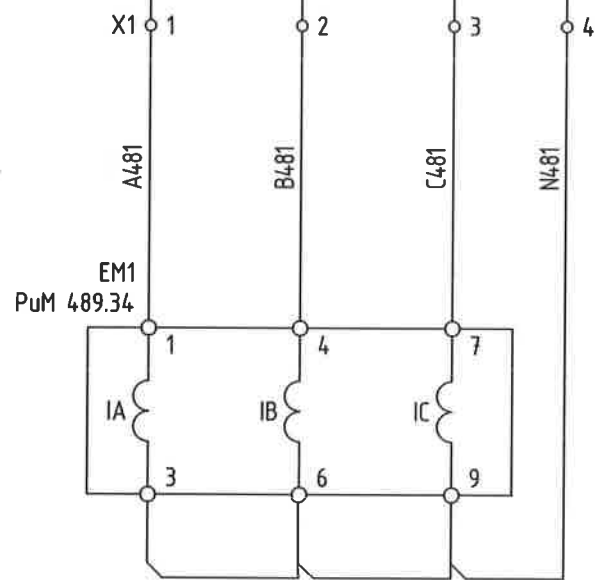
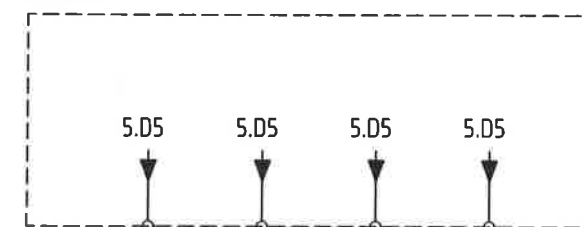

ЗУРАГ ТООЛЧИЙГ ХАРИУУЛАХ
21 17/1/2023

	Орхон аймаг, Баян-Өндөр сум, Говил баг, ҮТП-ийн цахилгаан хангамж, 220/110/35кВ-ын 2Х200МВА чадалтай "Оюут" дэд станц, Хоёрдогч хэлхээ 110кВ-ын ТООЛЧУРЫН САМБАРЫН БҮДҮҮВЧ, ТЗ,Т4.				Үе шат:
	110кВ-ын "БЭЛТГЭЛ-АБ" ЦДАШ-ын ХЭМЖҮҮРИЙН ГҮЙДЭЛ, ХҮЧДЭЛИЙН ХЭЛХЭЭ				A.3
	Захирал	Д.Тамир	ЕГ Шифр:	Масштаб:	Огноо:
	З.Е.И	Т.Намсрайсүрэн	ЗТХ-05/2023-III-16	-	2024.02
Тэргүүлэх инж.	Д.Болормаа	ТГ Шифр:	Хуудасны дугаар:	Бүх хуудас:	
Шалгасан	Л.Нэргүй		РХА-7	13	
Гүйцэтгэсэн	Н.Чуганбаяр				

ХЭМЖҮҮРИЙН ХЭЛХЭЭ

"БЭЛТГЭЛ-А" 110кВ-ын ЦДАШ-ын
ГҮЙДЛИЙН ХЭЛХЭЭ

"БЭЛТГЭЛ-А" 110кВ-ын ЦДАШ-ын
ХҮЧДЭЛИЙН ХЭЛХЭЭ

"БЭЛТГЭЛ-Б" 110кВ-ын ЦДАШ-ын
ГҮЙДЛИЙН ХЭЛХЭЭ

"БЭЛТГЭЛ-Б" 110кВ-ын ЦДАШ-ын
ХҮЧДЭЛИЙН ХЭЛХЭЭ

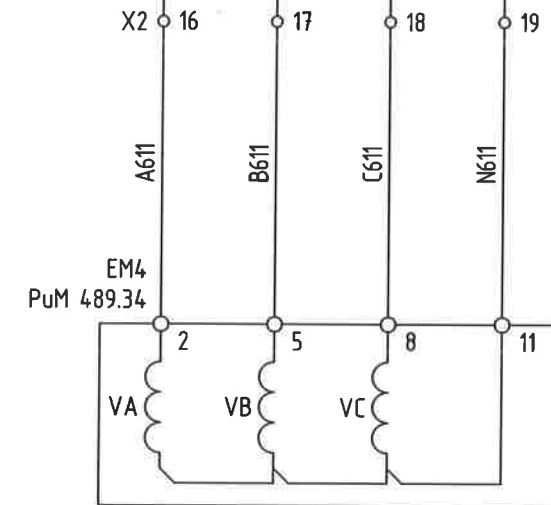
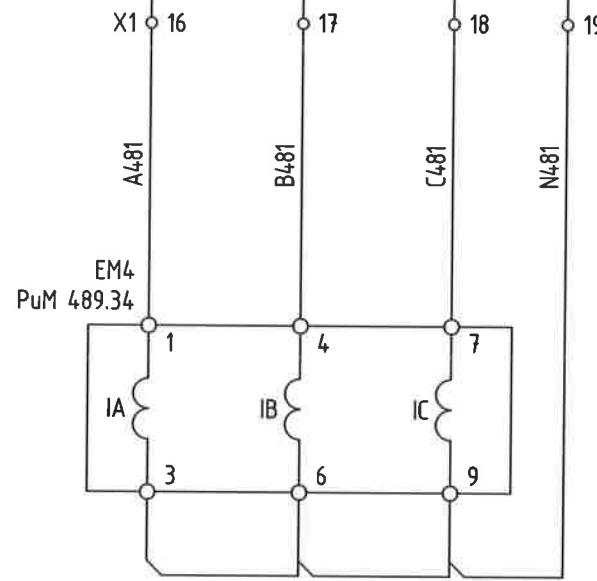
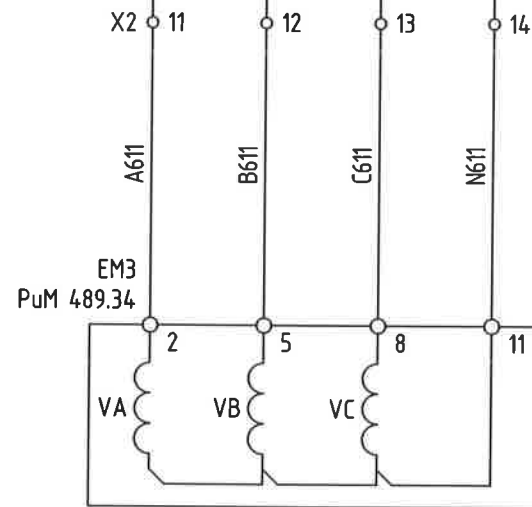
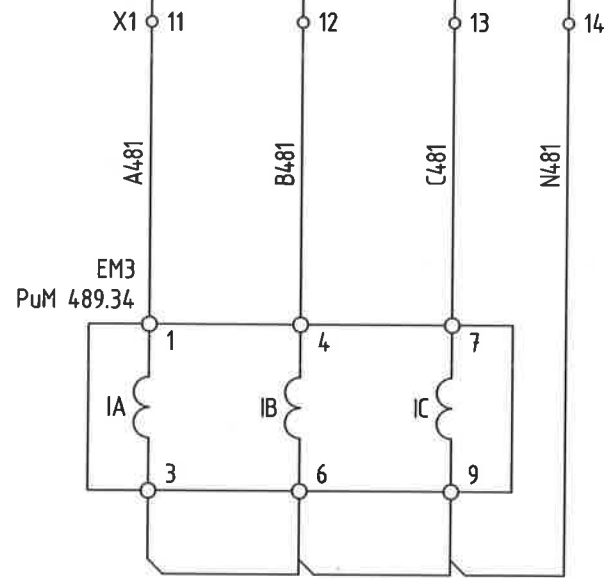
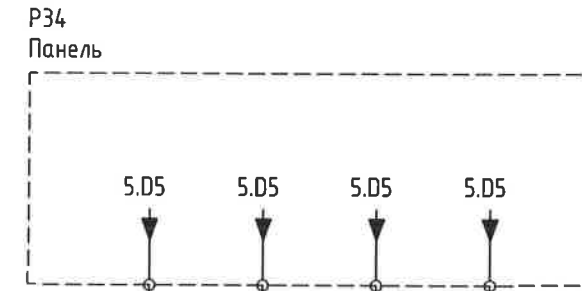
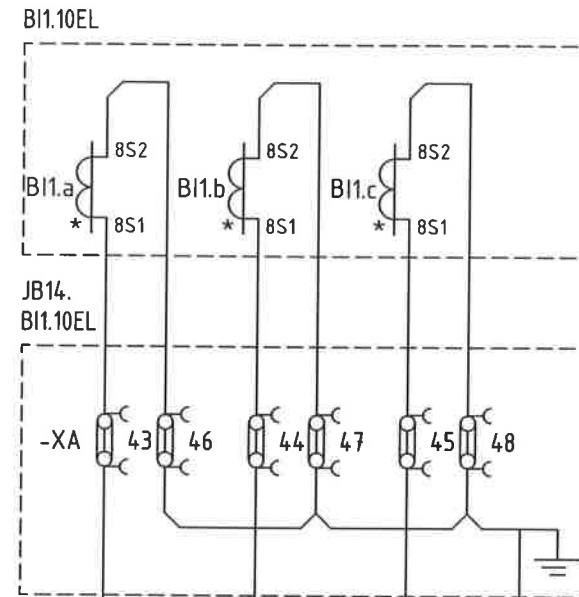
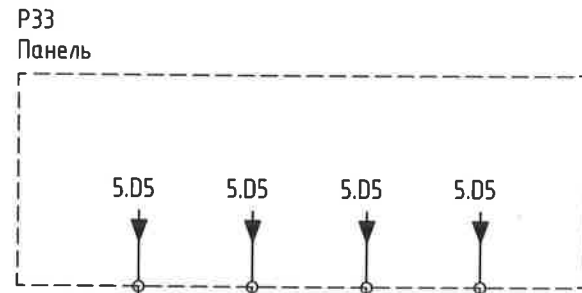
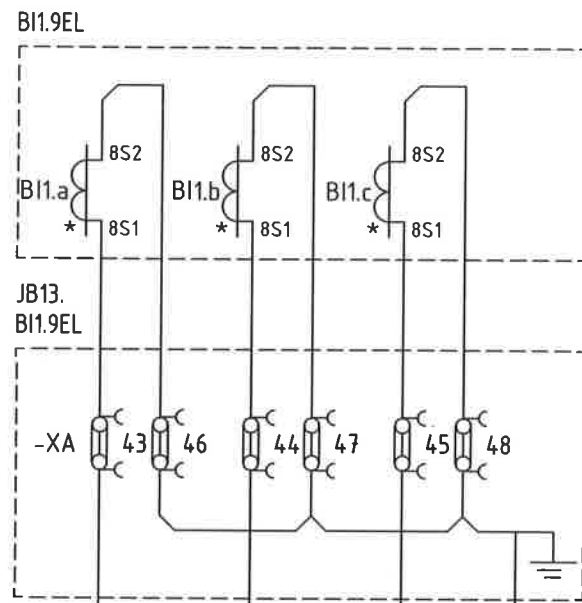

	Орхон аймаг, Баян-Өндөр сум, Говил баг, ҮТП-ийн цахилгаан хангамж, 220/110/35кВ-ын 2Х200МВА чадалтай "Оюут" дэд станц, Хоёрдогч хэлхээ 110кВ-ын ТООЛЧУРЫН САМБАРЫН БҮДҮҮВЧ, ТЗ, Т4.				Үе шат:
	110кВ-ын "БЭЛТГЭЛ-А,Б" ЦДАШ-ын ХЭМЖҮҮРИЙН ГҮЙДЭЛ, ХҮЧДЭЛИЙН ХЭЛХЭЭ				А.3
	Захирал	Д.Тамир	ЕГ Шифр:	Масштаб:	Огноо:
	З.Е.И	Т.Намсрайсүрэн	ЗТХ-05/2023-III-16	-	2024.02
Тэргүүлэх инж.	Д.Болормаа	ТГ Шифр:	Хуудасны дугаар:	Бүх хуудас:	
"Эрдэнэт үйлдвэр"ТӨҮГ ЗТХ	Л.Нэргүй		РХА-8	13	
	Гүйцэтгэсэн	Н.Уугандбаяр			

X1 ГҮЙДЛИЙН ХЭЛХЭЭ	
EM1-1	1 A481
EM1-4	2 B481
EM1-7	3 C481
EM1-9	4 N481
	5
EM2-1	6 A481
EM2-4	7 B481
EM2-7	8 C481
EM2-9	9 N481
	10
EM3-1	11 A481
EM3-4	12 B481
EM3-7	13 C481
EM3-9	14 N481
	15
EM4-1	16 A481
EM4-4	17 B481
EM4-7	18 C481
EM4-9	19 N481
	20
EM5-1	21 A481
EM5-4	22 B481
EM5-7	23 C481
EM5-9	24 N481
	25
EM6-1	26 A481
EM6-4	27 B481
EM6-7	28 C481
EM6-9	29 N481
	30
EM7-1	31 A481
EM7-4	32 B481
EM7-7	33 C481
EM7-9	34 N481
	35
EM8-1	36 A481
EM8-4	37 B481
EM8-7	38 C481
EM8-9	39 N481
	40

X2 ХҮЧДЭЛИЙН ХЭЛХЭЭ	
EM1-2	1 A611
EM1-5	2 B611
EM1-8	3 C611
EM1-11	4 N611
	5
EM2-2	6 A611
EM2-5	7 B611
EM2-8	8 C611
EM2-11	9 N611
	10
EM3-2	11 A611
EM3-5	12 B611
EM3-8	13 C611
EM3-11	14 N611
	15
EM4-2	16 A611
EM4-5	17 B611
EM4-8	18 C611
EM4-11	19 N611
	20
EM5-2	21 A611
EM5-5	22 B611
EM5-8	23 C611
EM5-11	24 N611
	25
EM6-2	26 A611
EM6-5	27 B611
EM6-8	28 C611
EM6-11	29 N611
	30
EM7-2	31 A611
EM7-5	32 B611
EM7-8	33 C611
EM7-11	34 N611
	35
EM8-2	36 A611
EM8-5	37 B611
EM8-8	38 C611
EM8-11	39 N611
	40

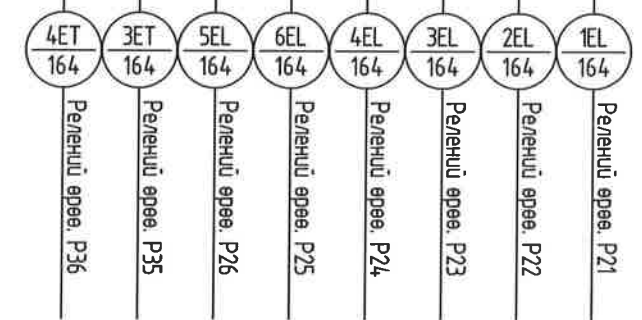
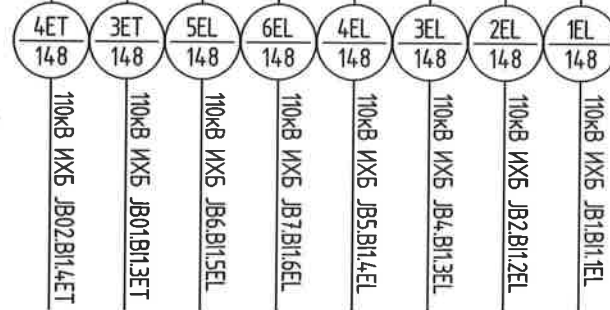

	Орхон аймаг, Баян-Өндөр сум, Говил баг, ҮТП-ийн цахилгаан хангамж. 220/110/35кВ-ын 2Х200МВА чадалтай "Оюут" дэд станц, Хоёрдогч хэлхээ 110кВ-ын ТООЛУУРЫН САМБАРЫН БҮДҮҮҮВЧ, ТЗ,Т4. "ТООЛУУРЫН ПАНЕЛЬ 1"-ЫН ХОЛБОЛТЫН ХАВЧААРЫН БҮДҮҮВЧ				Үе шат: А.3
	Захирал З.Е.И	Д.Тамир Т.Намсрайсүрэн	ЕГ Шифр: ЗТХ-05/2023-III-16	Масштаб: -	Огноо: 2024.02
	Тэргүүлэх инж. Шалгасан Гүйцэтгэсэн	Д.Болормаа Л.Нэргүй Н.Ууганбаяр	ТГ Шифр:	Хуудасны дугаар: РХА-9	Бүх хуудас: 13
	"Эрдэнэт үйлдвэр" ТӨҮГ ЗТХ				

X1		ГҮЙДЛИЙН ХЭЛХЭЭ	
EM1-1	1	A481	
EM1-4	2	B481	
EM1-7	3	C481	
EM1-9	4	N481	
	5		
EM2-1	6	A481	
EM2-4	7	B481	
EM2-7	8	C481	
EM2-9	9	N481	
	10		
EM3-1	11	A481	
EM3-4	12	B481	
EM3-7	13	C481	
EM3-9	14	N481	
	15		
EM4-1	16	A481	
EM4-4	17	B481	
EM4-7	18	C481	
EM4-9	19	N481	
	20		
	21		
	22		
	23		
	24		
	25		
	26		
	27		
	28		
	29		
	30		
	31		
	32		
	33		
	34		
	35		
	36		
	37		
	38		
	39		
	40		

X2		ХҮЧДЭЛИЙН ХЭЛХЭЭ	
EM1-2	1	A611	
EM1-5	2	B611	
EM1-8	3	C611	
EM1-11	4	N611	
	5		
EM2-2	6	A611	
EM2-5	7	B611	
EM2-8	8	C611	
EM2-11	9	N611	
	10		
EM3-2	11	A611	
EM3-5	12	B611	
EM3-8	13	C611	
EM3-11	14	N611	
	15		
EM4-2	16	A611	
EM4-5	17	B611	
EM4-8	18	C611	
EM4-11	19	N611	
	20		
	21		
	22		
	23		
	24		
	25		
	26		
	27		
	28		
	29		
	30		
	31		
	32		
	33		
	34		
	35		
	36		
	37		
	38		
	39		
	40		

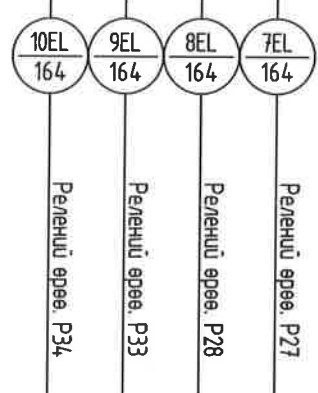
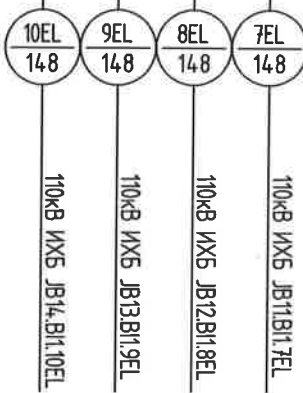

	Орхон аймаг, Баян-Өндөр сум, Говил баг, ҮТП-ийн цахилгаан хангамж. 220/110/35кВ-ын 2Х200МВА чадалтай "Оюут" дэд станц, Хоёрдогч хэлхээ 110кВ-ын ТООЛУУРЫН ГАМБАРЫН БҮДҮҮВЧ, ТЗ,Т4. "ТООЛУУРЫН ПАНЕЛЬ-2"-ын ХОЛБОЛТЫН ХАВЧААРЫН БҮДҮҮВЧ				Үе шат: А.3
	Захирал З.Е.И	Д.Тамир	ЕГ Шифр: ЗТХ-05/2023-III-16	Масштаб: -	Огноо: 2024.02
	Тэргүүлэх инж. Шалгасан	Д.Болормаа	ТГ Шифр:	Хуудасны дугаар: РХА-10	Бүх хуудас: 13
	Гүйцэтгэсэн	Л.Нэргүй Н.Ууганбаяр			

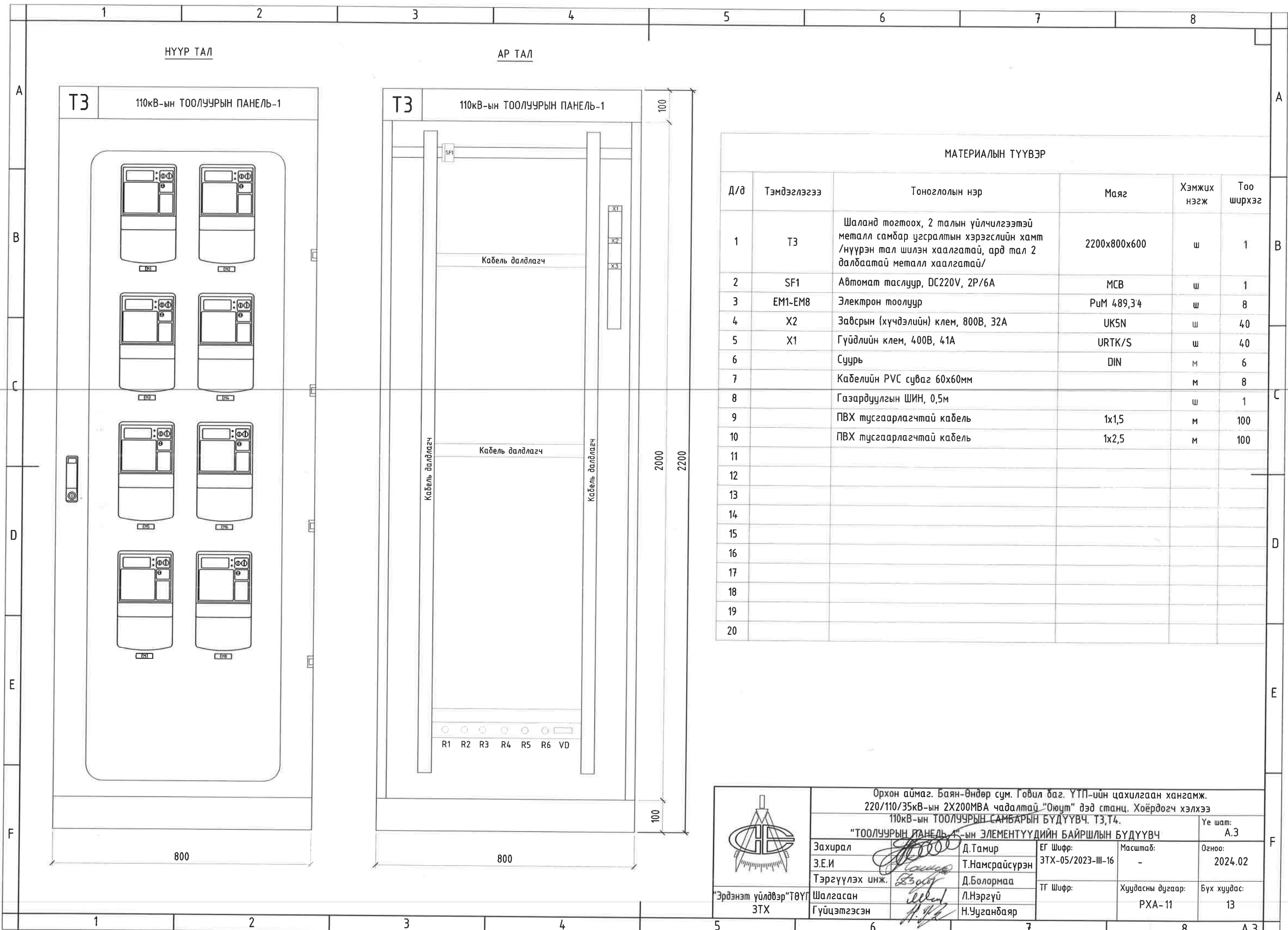

МАТЕРИАЛЫН ТҮҮВЭР

Д/д	Тэмдэглэгээ	Тоноглолын нэр	Маяг	Хэмжих нэгж	Тоо ширхэг
1	T3	Шаланд тогтоох, 2 талын үйлчилгээтэй металл самбар угсралтын хэрэгслийн хамт /нүүрэн тал шилэн хаалгатай, ард тал 2 далбаатай металл хаалгатай/	2200x800x600	ш	1
2	SF1	Автомат таслуур, DC220V, 2P/6A	МСВ	ш	1
3	EM1-EM8	Электрон тоолуур	PuM 489,34	ш	8
4	X2	Завсрын (хүчдэлийн) клем, 800В, 32А	UK5N	ш	40
5	X1	Гүйдлийн клем, 400В, 41А	URTK/S	ш	40
6		Суурь	DIN	м	6
7		Кабелийн PVC суваг 60x60мм		м	8
8		Газардуулгын ШИН, 0,5м		ш	1
9		ПВХ тусгаарлагчтай кабель	1x1,5	м	100
10		ПВХ тусгаарлагчтай кабель	1x2,5	м	100
11					
12					
13					
14					
15					
16					
17					
18					
19					
20					

	Орхон аймаг, Баян-Өндөр сум, Говил баг, УТП-ийн цахилгаан хангамж. 220/110/35кВ-ын 2Х200МВА чадалтай "Оюут" дэд станц. Хоёрдогч хэлхээ 110кВ-ын ТООЛУУРЫН САМБАРЫН БҮДҮҮВЧ. Т3,Т4. "ТООЛУУРЫН ПАНЕЛЬ-1"-ын ЭЛЕМЕНТҮҮДИЙН БАЙРШЛЫН БҮДҮҮВЧ				Ye шат:
				А.3	
	Захирал	Д.Тамир	ЕГ Шифр:	Масштаб:	
	З.Е.И	Т.Намсрайсүрэн	3ТХ-05/2023-III-16	-	
Тэргүүлэх инж.	Д.Болормаа	ТГ Шифр:	Хуудасны дугаар:		
Шалгасан	Л.Нэргүй		РХА-11		
Гүйцэтгэсэн	Н.Чуганбаяр		Бүх хуудас:		
			13		

НҮҮР ТАЛ

АР ТАЛ

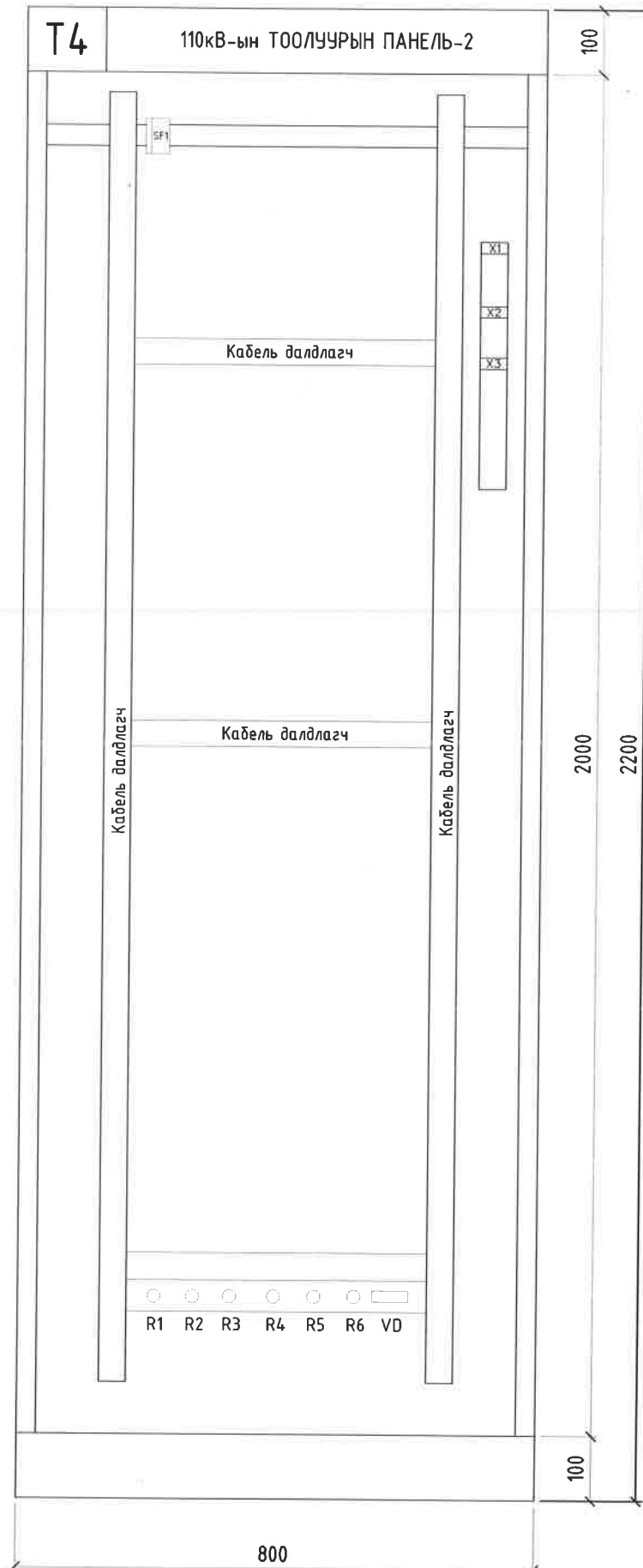
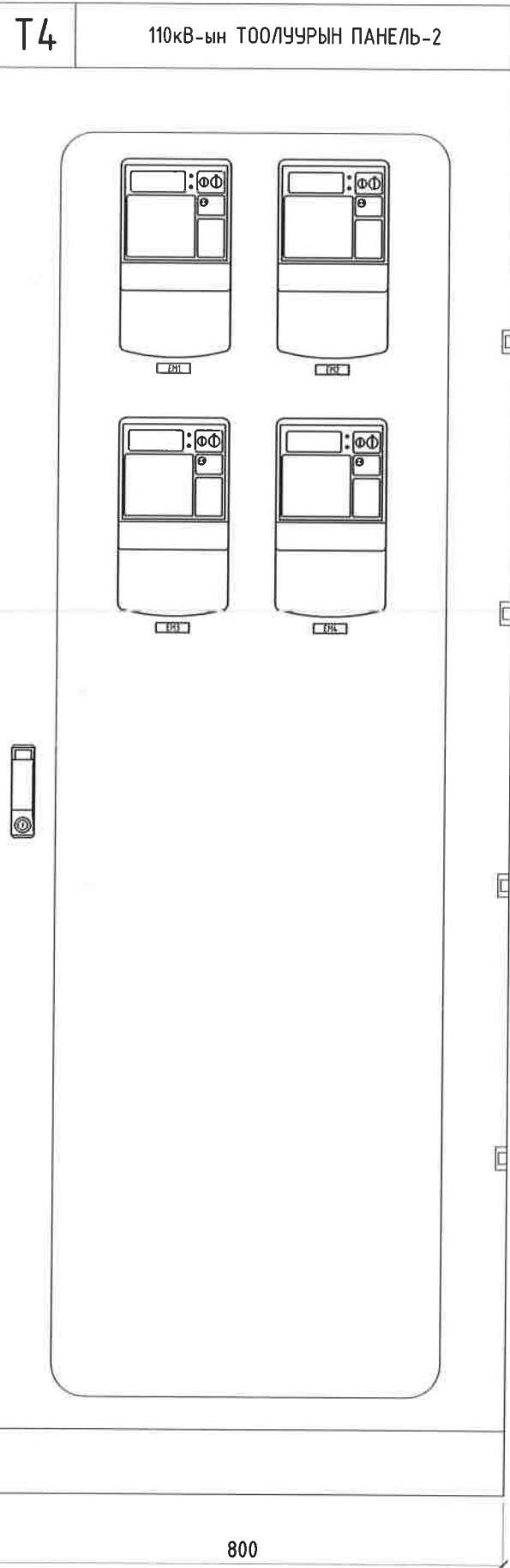

МАТЕРИАЛЫН ТҮҮВЭР

Д/д	Тэмдэглэгээ	Тоноглолын нэр	Маяг	Хэмжих нэгж	Тоо ширхэг
1	T4	Шаланд тогтоох, 2 талын үйлчилгээтэй металл самбар угсралтын хэрэгслийн хамт /нүүрэн тал шилэн хаалгатай, ард тал 2 далбаатай металл хаалгатай/	2200x800x600	ш	1
2	SF1	Автомат таслуур, DC220V, 2P/6A	МСВ	ш	1
3	EM1-EM4	Электрон тоолуур	РiM 489,34	ш	4
4	X2	Завсрын (хүчдэлийн) клем, 800В, 32А	UK5N	ш	40
5	X1	Гүйдлийн клем, 400В, 41А	URTK/S	ш	40
6		Суурь	DIN	м	6
7		Кабелийн PVC суваг 60x60мм		м	8
8		Газардуулгын ШИН, 0,5м		ш	1
9		ПВХ тусгаарлагчтай кабель	1x1,5	м	50
10		ПВХ тусгаарлагчтай кабель	1x2,5	м	50
11					
12					
13					
14					
15					
16					
17					
18					
19					
20					

	Орхон аймаг, Баян-Өндөр сум, Говил баг, ҮТП-ийн цахилгаан хангамж. 220/110/35кВ-ын 2Х200МВА чадалтай "Оюут" дэд станц. Хоёрдогч хэлхээ 110кВ-ын ТООЛУУРЫН САМБАРЫН БҮДҮҮВЧ, Т3,Т4. "ТООЛУУРЫН ПАНЕЛЬ-2"-ын ЭЛЕМЕНТҮҮДИЙН БАЙРШЛЫН БҮДҮҮВЧ				Ye шат: А.3
	Захирал	Д.Тамир	ЕГ Шифр:	Масштаб:	Огноо:
	З.Е.И	Т.Намсрайсүрэн	ЗТХ-05/2023-III-16	-	2024.02
	Тэргүүлэх инж.	Д.Болормаа	ТГ Шифр:	Хуудасны дугаар:	Бүх хуудас:
Шалгасан	Л.Нэргүй		РХА-12	13	
Гүйцэтгэсэн	Н.Ууганбаяр				

РЕЛЕНИЙ ПАНЕЛИУДЫН БАЙРШИЛ /М1:75/

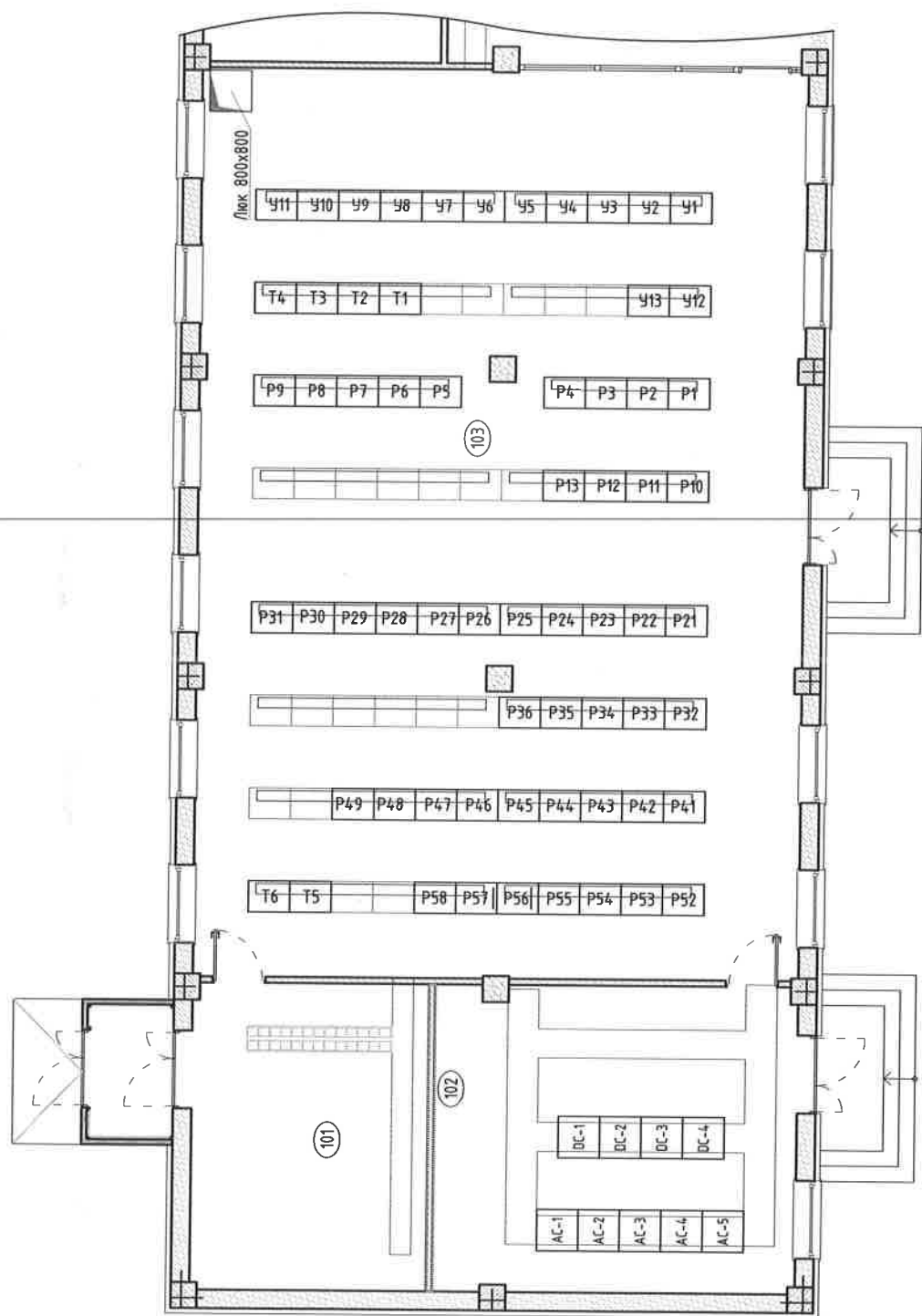

Реле хамгаалалтын панель	
Тэмдэглэгээ	Панелийн нэр
Т3,Т4	110кВ-ын Тоолуурын панель
Р2-Р28,Р33,Р34	Шугамын хамгаалалтын панель
Р35,Р36	Компенсацлах төхөөрөмжийн хамгаалалтын панель
Р30	ШХТ-ын хамгаалалтын панель
Р31	Тоу.Т-ын хамгаалалтын панель
Р54	WAMS панель
Р58	АУРА панель
У1	Төв дохиоллын панель
Р52,Р53	Скада панель

Панель хоорондын хяналтын кабелийн байршил

	Панель Т3	Панель Т4	Панель Р21	Панель Р22	Панель Р23	Панель Р24	Панель Р25	Панель Р26	Панель Р27	Панель Р28	Панель Р33	Панель Р34	Панель Р35	Панель Р36	
Панель Т3			1EL-164	2EL-164	3EL-164	4EL-164	6EL-164	5EL-164							
Панель Т4									7EL-164	8EL-164	9EL-164	10EL-164	3ET-164	4ET-164	
Гүйдлийн трансформаторын холболтын хайрцаг	JB1.BI1.1EL	1EL-148													
	JB2.BI1.2EL	2EL-148													
	JB4.BI1.3EL	3EL-148													
	JB5.BI1.4EL	4EL-148													
	JB7.BI1.6EL	6EL-148													
	JB6.BI1.5EL	5EL-148													
	JB01.BI1.3ET	3ET-148													
	JB02.BI1.4ET	4ET-148													
	JB11.BI1.7EL		7EL-148												
	JB12.BI1.8EL		8EL-148												
	JB13.BI1.9EL		9EL-148												
	JB14.BI1.10EL		10EL-148												



Орхон аймаг, Баян-Өндөр сум, Говил баг, ҮТП-ийн цахилгаан хангамж.
220/110/35кВ-ын 2Х200МВА чадалтай "Оюут" дэд станц. Хоёрдогч хэлхээ
110кВ-ын ТООЛУУРЫН САМБАРЫН БҮДҮҮВЧ. Т3,Т4.

ТООЛУУРЫН ПАНЕЛИЙН ХЯНАЛТЫН КАБЕЛИЙН БАЙРШЛЫН ХҮСНЭГТ

Захирал	Д.Тамир	ЕГ Шифр:	Масштаб:	Үе шат:
З.Е.И	Т.Намсрайсүрэн	ЗТХ-05/2023-III-16	-	А.3
Тэргүүлэх инж.	Д.Болормаа	ТГ Шифр:	Хуудасны дугаар:	Огноо:
Шалгасан	Л.Нэргүй		РХА-13	2024.02
Гүйцэтгэсэн	Н.Чугандбаяр		Бүх хуудас:	13

"Эрдэнэт үйлдвэр"ТӨҮГ
ЗТХ