



ТАНИХ ТЭМДЭГ

Тэмдэглэгээ	Нэр	Тэмдэглэгээ	Тайлбар
	Гүйдлийн трансформатор	ХТ	Хавчаарын эгнээ: Шинкүүд
	Таслуур	Х1	Хавчаарын эгнээ: Гүйдлийн хэлхээ
	Хуурай салгуур	Х2	Хавчаарын эгнээ: Хүчдэлийн хэлхээ
	Газардуулгын хутга	Х3, Х4	Хавчаарын эгнээ: Хамгаалалт, удирдлагын хэлхээ
	Цэнэг шавхагч	Х5	Хавчаарын эгнээ: Дохиоллын хэлхээ
	Багтаамжийн хүчдэлийн трансформатор		
	Автомат		
	Хэвийн тасархай, хэвийн залгаатай контакт		
	Удирдлагын түлхүүр		
	Төлөв заагч гэрэл		
	Завсрын реле		
	Панель дээрх моноглолууд болон хавчаарын эгнээ хоорондын холболтын утас		
	Нэг моноглол, төхөөрөмж дотор		
	Панелийн гадна холболт		

Нэрс	ЭТ	ХС	ГХ	ХТ
Товчилсон нэр	Элегаз таслуур	Хуурай салгуур	Газардуулгын хутга	Хүчдэлийн трансформатор

Орхон аймаг, Баян-Өндөр сум, Говил баг, ҮТП-ийн цахилгаан хангамж, 220/110/35кВ-ын 2Х200МВА чадалтай "Оюут" дэд станц, Хоёрдогч хэлхээ 35кВ-ын ТООЛУУРЫН САМБАРЫН БҮДҮҮВЧ, Т5,Т6.

ТАЙЛБАР БИЧИГ, ТАНИХ ТЭМДЭГ

Захирал	Д.Тамир	ЕГ Шифр:	Масштаб:	Огноо:
З.Е.И	Т.Намсрайсүрэн	ЭТХ-05/2023-III-21	-	2024.02
Тэргүүлэх инж.	Д.Болормаа	ТГ Шифр:	Хуудасны дугаар:	Бүх хуудас:
Шалгасан	Л.Нэргүй		РХА-2	13
Гүйцэтгэсэн	Н.Чугандбаяр			

Үе шат: А.3

JB4.BI1.1DT  
 — Тоноглолын тэмдэглэгээ  
 — Тоноглолын нэр  
 — Ячейкийн дугаар  
 — Холболтын хайрцаг /Joint Box/

CC.QA1.1DT  
 — Тоноглолын тэмдэглэгээ  
 — Тоноглолын нэр  
 — Удирдлагын хайрцаг/Control Cabinet/

002 — Үзүүрийн дугаар  
 19.E1 — Мөр, баганын дугаар  
 — Хуудасны дугаар  
 — Дараагийн хуудас

001 — Үзүүрийн дугаар  
 3.E2 — Өмнөх хуудас  
 — Мөр, баганын дугаар  
 — Хуудасны дугаар

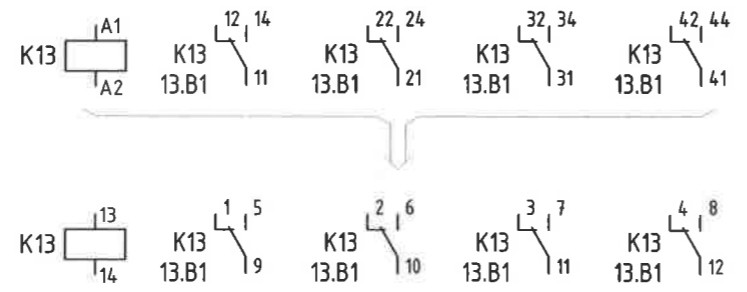

ХЭМЖҮҮРИЙН ХЭЛХЭЭ

"Бэлтгэл-Б" 35кВ-ын ЦДАШ-ын  
ГҮЙДЛИЙН ХЭЛХЭЭ

"Бэлтгэл-Б" 35кВ-ын ЦДАШ-ын  
ХҮЧДЭЛИЙН ХЭЛХЭЭ

"Улаантолгой" 35кВ-ын ЦДАШ-ын  
ГҮЙДЛИЙН ХЭЛХЭЭ

"Улаантолгой" 35кВ-ын ЦДАШ-ын  
ХҮЧДЭЛИЙН ХЭЛХЭЭ

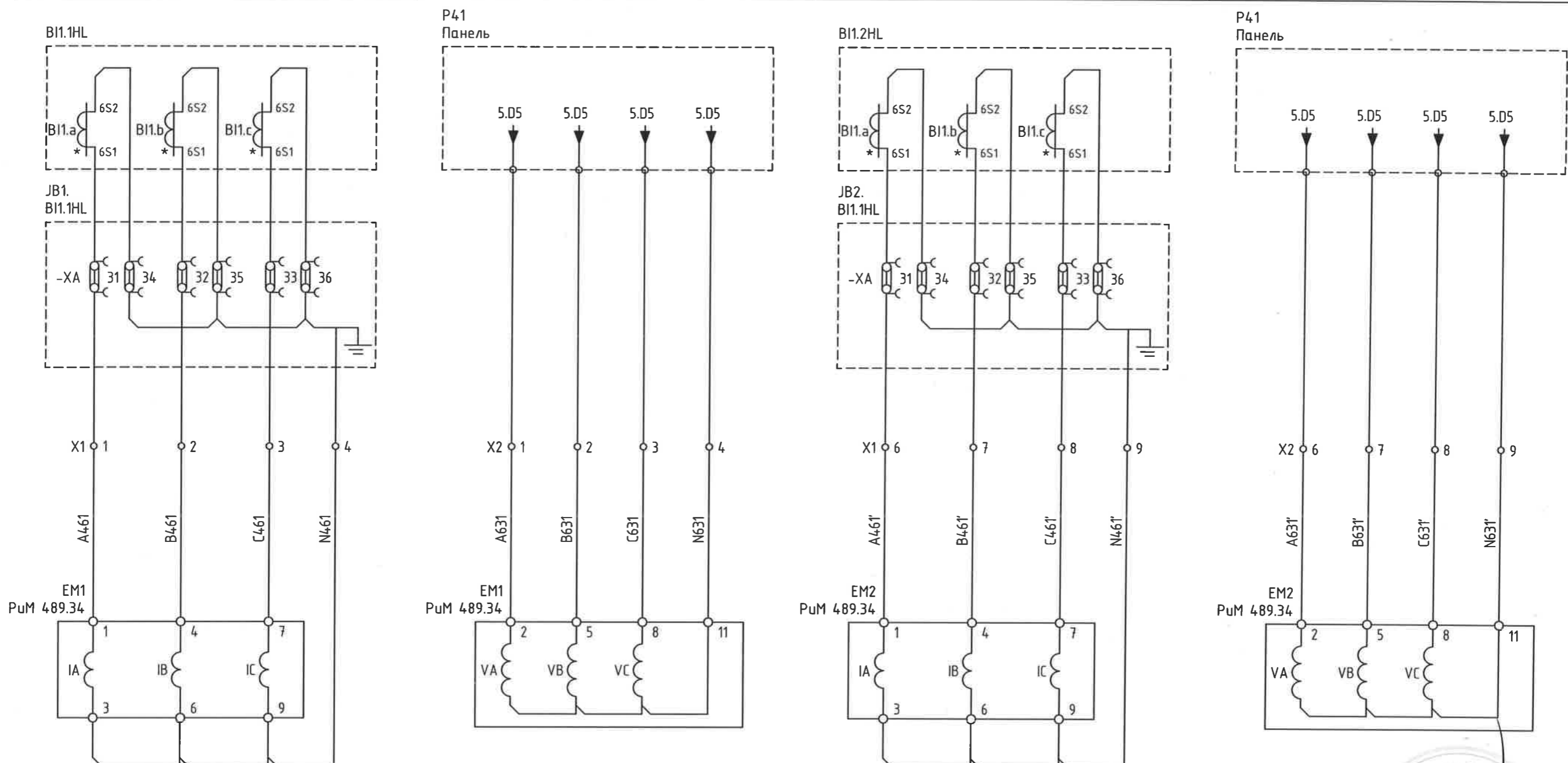

21  
[Handwritten signature and date]

	Орхон аймаг, Баян-Өндөр сум, Говил баг, ҮТП-ийн цахилгаан хангамж. 220/110/35кВ-ын 2Х200МВА чадалтай "Оюут" дэд станц. Хоёрдогч хэлхээ 35кВ-ын ТООЛУУРЫН САМБАРЫН БҮДҮҮВЧ, Т5,Т6.				Үе шат:
	35кВ-ын "БЭЛТГЭЛ-Б, УЛААНТОЛГОЙ" ЦДАШ-ын ХЭМЖҮҮРИЙН ГҮЙДЭЛ, ХҮЧДЭЛИЙН ХЭЛХЭЭ				А.3
	Захирал	<i>[Signature]</i>	Д.Тамир	ЕГ Шифр:	Масштаб:
	З.Е.И	<i>[Signature]</i>	Т.Намсрайсүрэн	ЗТХ-05/2023-III-21	-
Тэргүүлэх инж.	<i>[Signature]</i>	Д.Болормаа	ТГ Шифр:	Хуудасны дугаар:	
Шалгасан	<i>[Signature]</i>	Л.Нэргүй		РХА-3	
Гүйцэтгэсэн	<i>[Signature]</i>	Н.Ууганбаяр		Бүх хуудас:	
				13	

ХЭМЖҮҮРИЙН ХЭЛХЭЭ

"ЦЭВЭРЛЭХ-А" 35кВ-ын ЦДАШ-ын  
ГҮЙДЛИЙН ХЭЛХЭЭ

"ЦЭВЭРЛЭХ-А" 35кВ-ын ЦДАШ-ын  
ХҮЧДЭЛИЙН ХЭЛХЭЭ

"ЦЭВЭРЛЭХ-Б" 35кВ-ын ЦДАШ-ын  
ГҮЙДЛИЙН ХЭЛХЭЭ

"ЦЭВЭРЛЭХ-Б" 35кВ-ын ЦДАШ-ын  
ХҮЧДЭЛИЙН ХЭЛХЭЭ

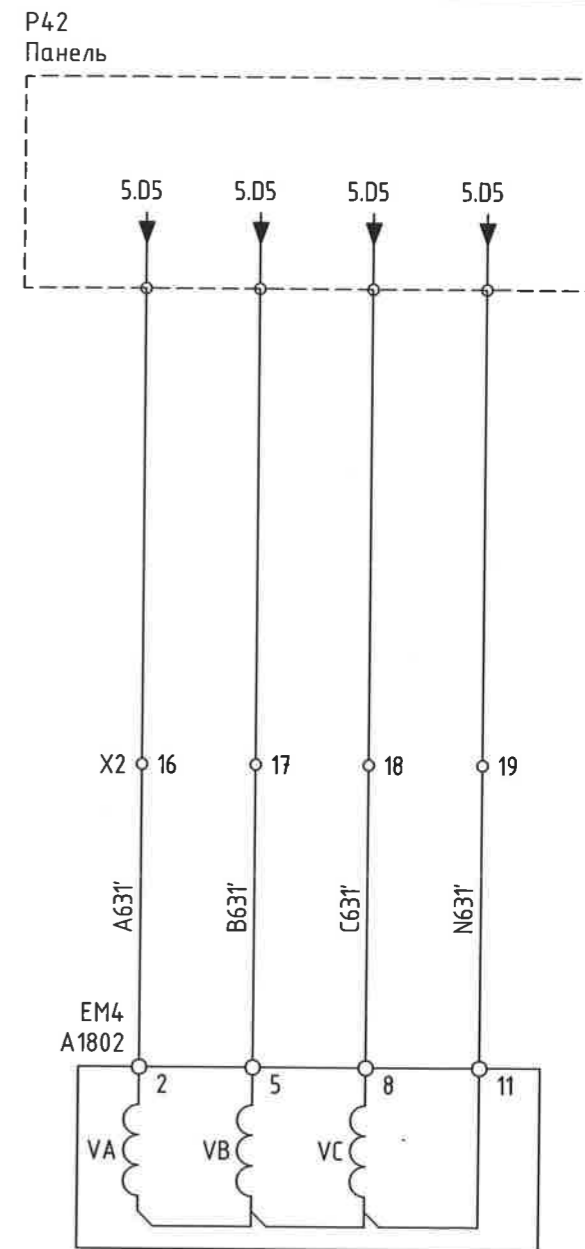
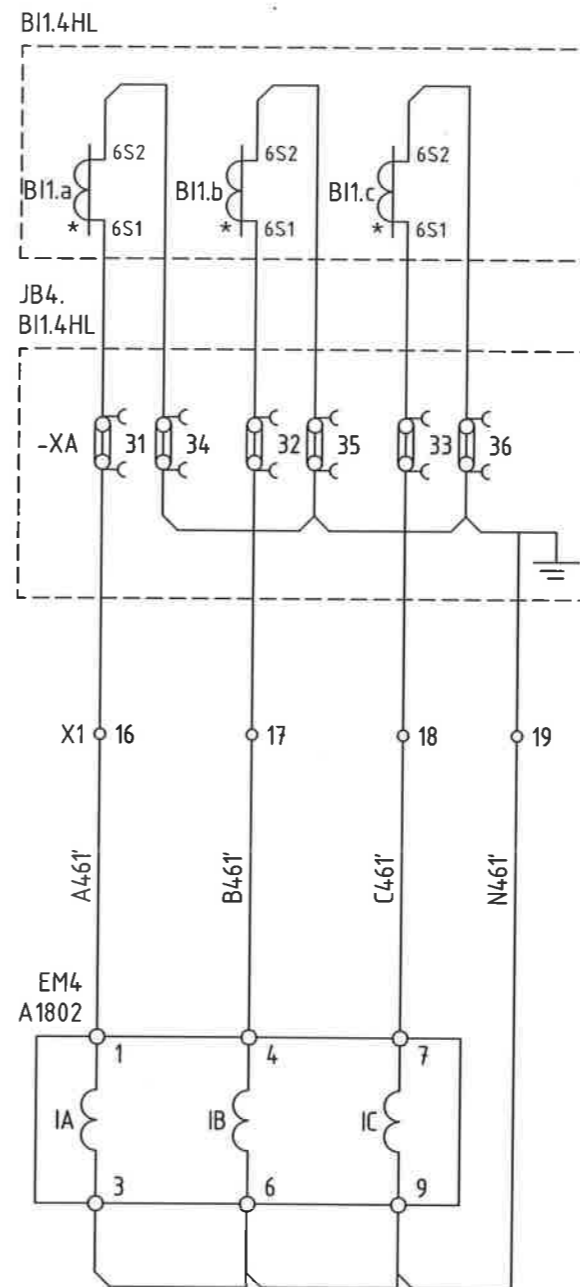
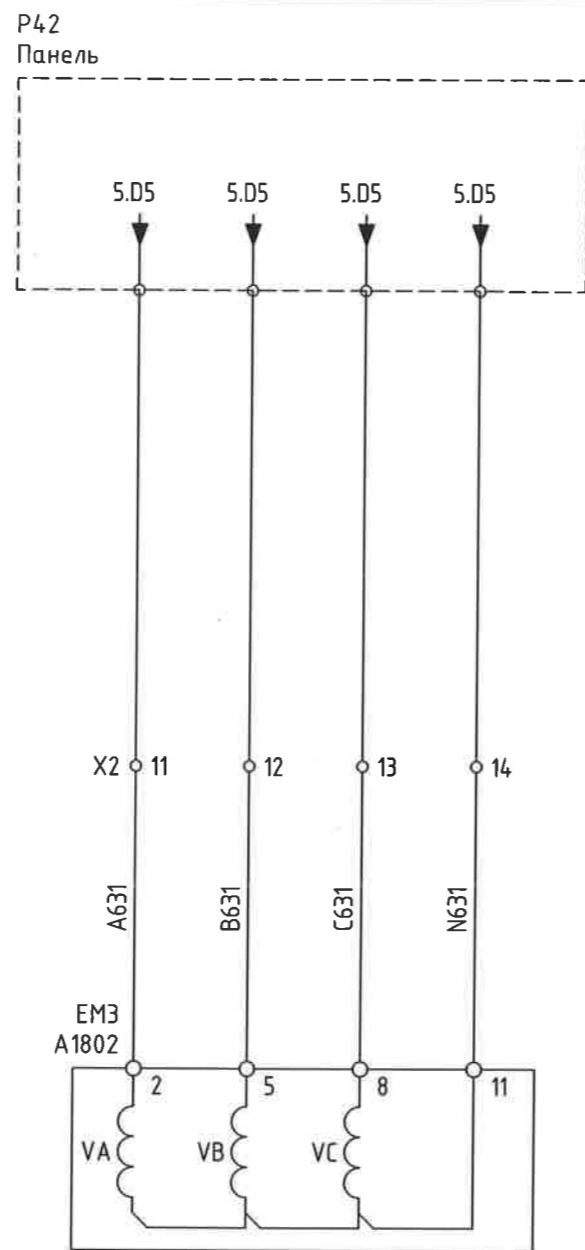
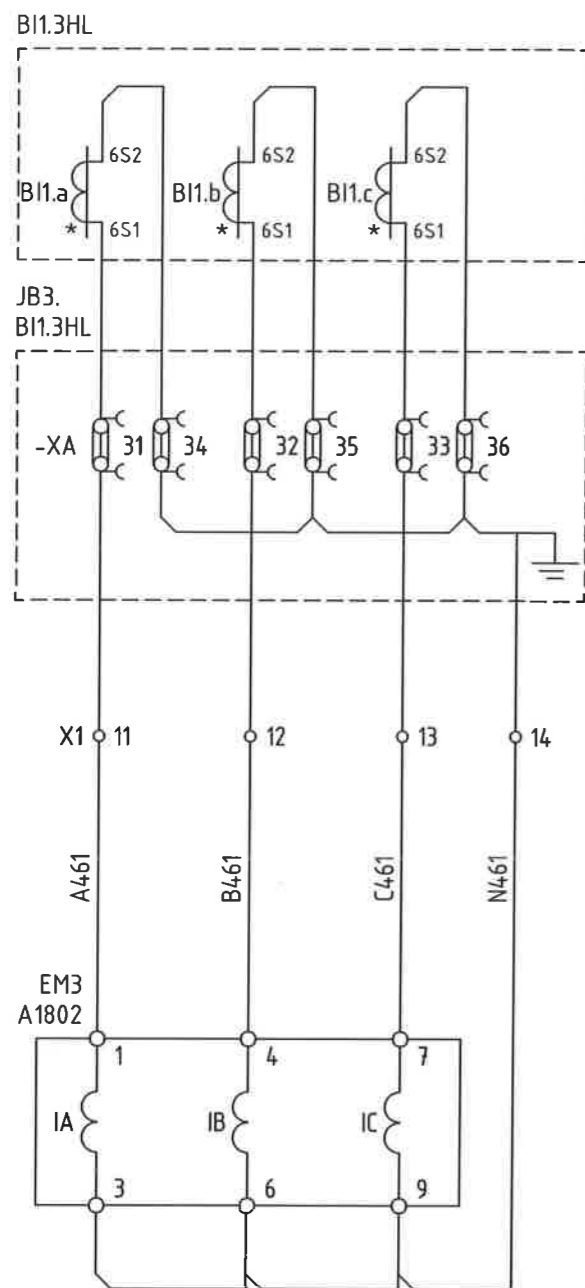

ЭРДЭНЭТ ҮЙЛДВЭР  
ТӨҮГ  
ЗТХ  
2024.02.13

	Орхон аймаг, Баян-Өндөр сум, Гобил баг, ҮТП-ийн цахилгаан хангамж. 220/110/35кВ-ын 2Х200МВА чадалтай "Оюут" дэд станц. Хоёрдогч хэлхээ 35кВ-ын ТООЛУУРЫН САМБАРЫН БҮДҮҮВЧ, Т5,Т6.				Үе шат: А.3	
	35кВ-ын "ЦЭВЭРЛЭХ-А,Б" ЦДАШ-ын ХЭМЖҮҮРИЙН ГҮЙДЭЛ, ХҮЧДЭЛИЙН ХЭЛХЭЭ		Захирал Д.Тамир	ЕГ Шифр: ЗТХ-05/2023-III-21	Масштаб: -	Огноо: 2024.02
	З.Е.И	Т.Намсрайсүрэн	Тэргүүлэх инж. Д.Болормаа	ТГ Шифр:	Хуудасны дугаар: РХА-4	Бүх хуудас: 13
	Шалгасан Гүйцэтгэсэн	Л.Нэргүй Н.Чуганбаяр				

ХЭМЖҮҮРИЙН ХЭЛХЭЭ

"ГОВИЛ-А" 35кВ-ын ЦДАШ-ын  
ГҮЙДЛИЙН ХЭЛХЭЭ

"ГОВИЛ-А" 35кВ-ын ЦДАШ-ын  
ХҮЧДЭЛИЙН ХЭЛХЭЭ

"ГОВИЛ-Б" 35кВ-ын ЦДАШ-ын  
ГҮЙДЛИЙН ХЭЛХЭЭ

"ГОВИЛ-Б" 35кВ-ын ЦДАШ-ын  
ХҮЧДЭЛИЙН ХЭЛХЭЭ

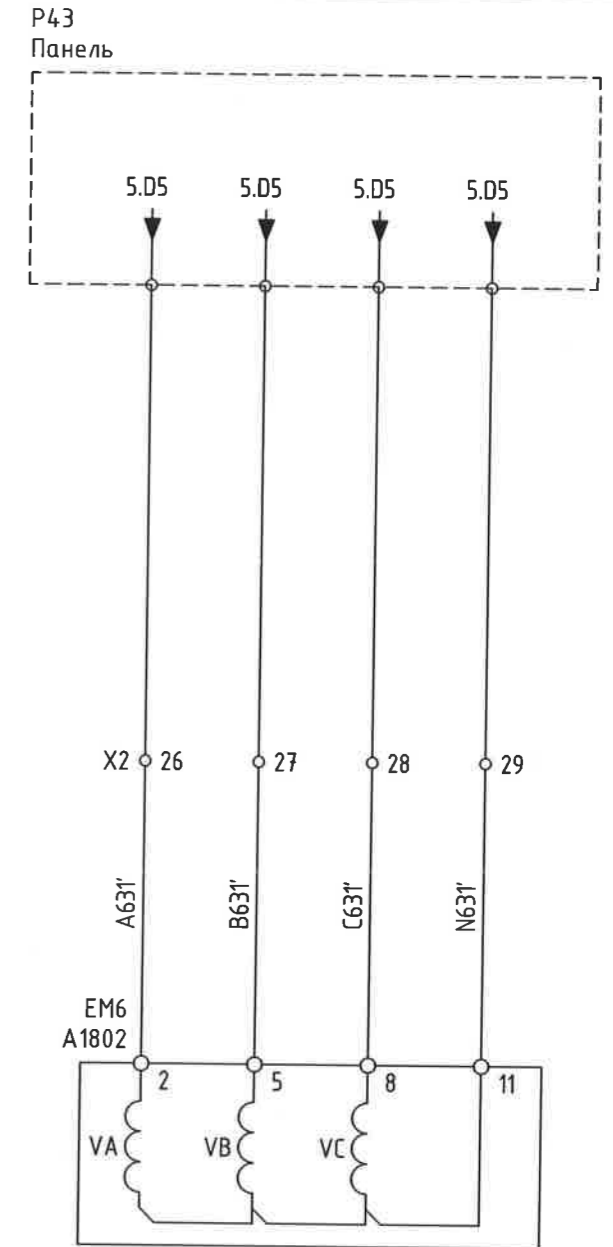
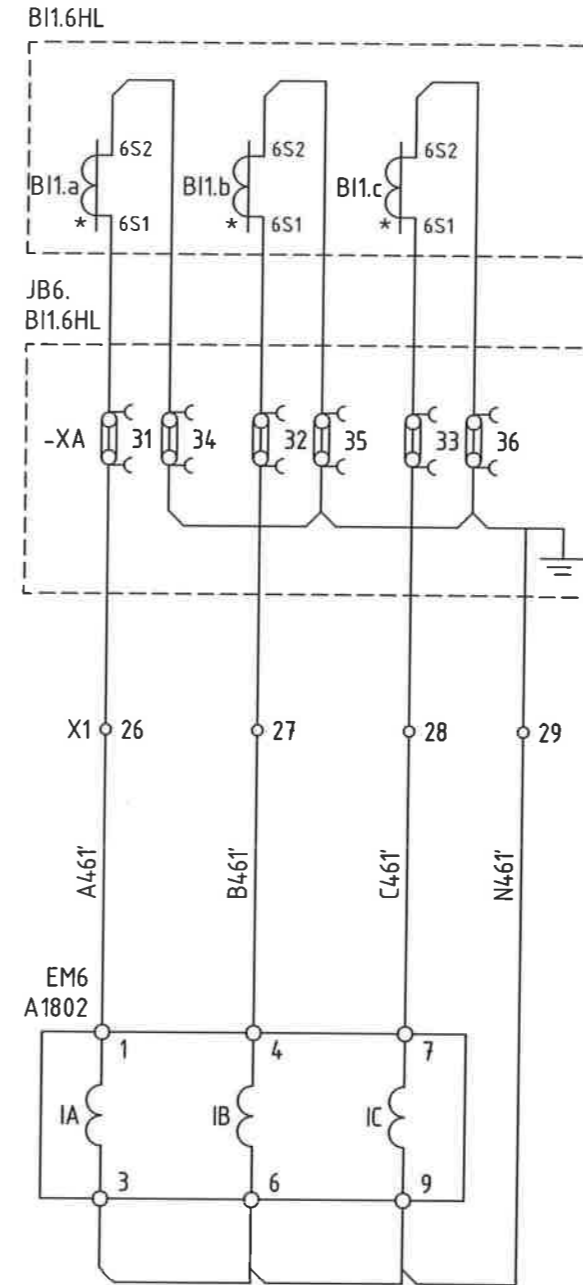
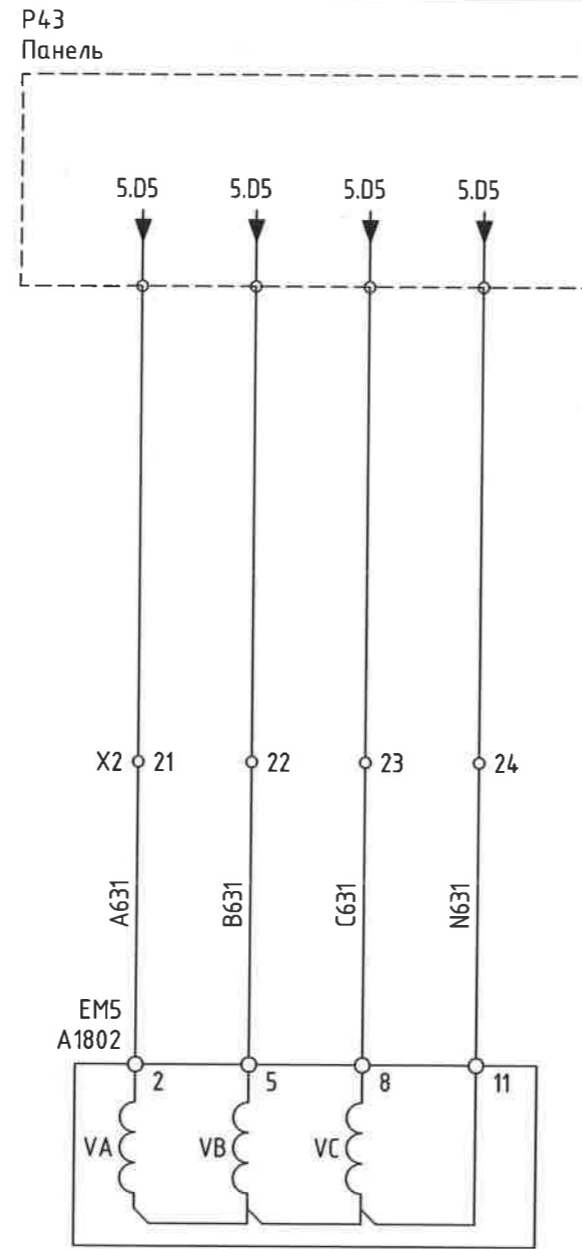
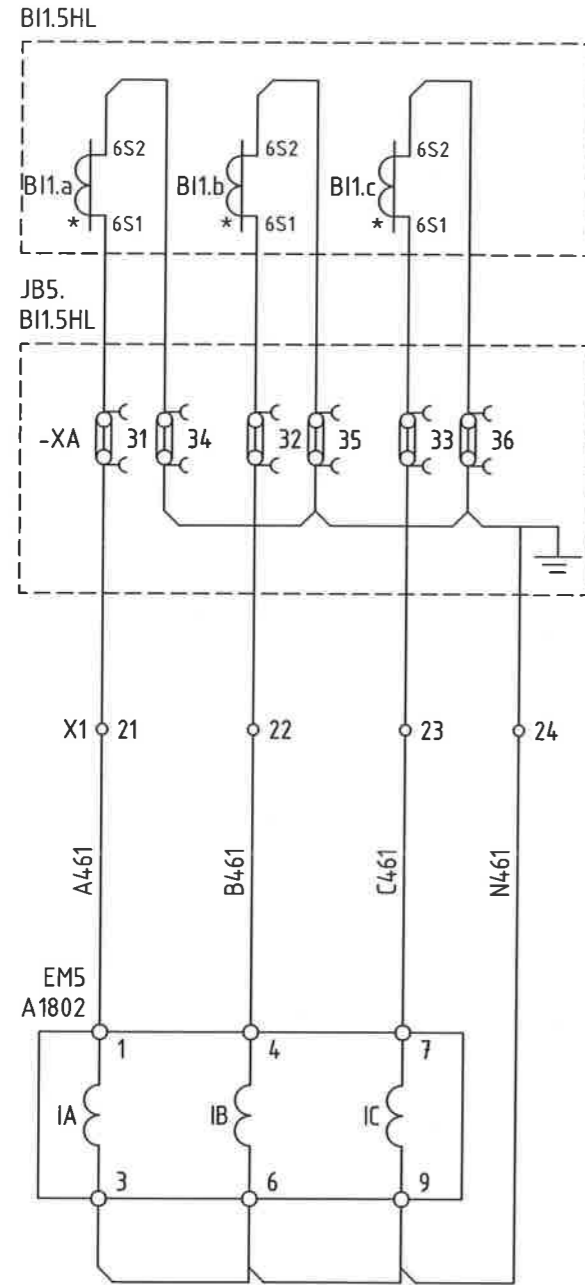

2-1  
12/1/2024

	Орхон аймаг, Баян-Өндөр сум, Говил баг, ҮТП-ийн цахилгаан хангамж. 220/110/35кВ-ын 2Х200МВА чадалтай "Оюут" дэд станц, Хоёрдогч хэлхээ 35кВ-ын ТООЛЧУРЫН САМБАРЫН БҮДҮҮВЧ, Т5,Т6.			Үе шат:
	35кВ-ын "ГОВИЛ-А Б" ЦДАШ-ын ХЭМЖҮҮРИЙН ГҮЙДЭЛ, ХҮЧДЭЛИЙН ХЭЛХЭЭ			А.3
	Захирал	Д.Тамир	ЕГ Шифр:	Масштаб:
	З.Е.И	Т.Намсрайсүрэн	ЗТХ-05/2023-III-21	Огноо:
Тэргүүлэх инж.	Д.Болормаа	ТГ Шифр:	Хуудасны дугаар:	
Шалгасан	Л.Нэргүй		Бүх хуудас:	
Гүйцэтгэсэн	Н.Чуганбаяр		РХА-5	
			13	

ХЭМЖҮҮРИЙН ХЭЛХЭЭ

"БЭЛТГЭЛ-А" 35кВ-ын ЦДАШ-ын  
ГҮЙДЛИЙН ХЭЛХЭЭ

"БЭЛТГЭЛ-А" 35кВ-ын ЦДАШ-ын  
ХҮЧДЭЛИЙН ХЭЛХЭЭ

"БЭЛТГЭЛ-Б" 35кВ-ын ЦДАШ-ын  
ГҮЙДЛИЙН ХЭЛХЭЭ

"БЭЛТГЭЛ-Б" 35кВ-ын ЦДАШ-ын  
ХҮЧДЭЛИЙН ХЭЛХЭЭ

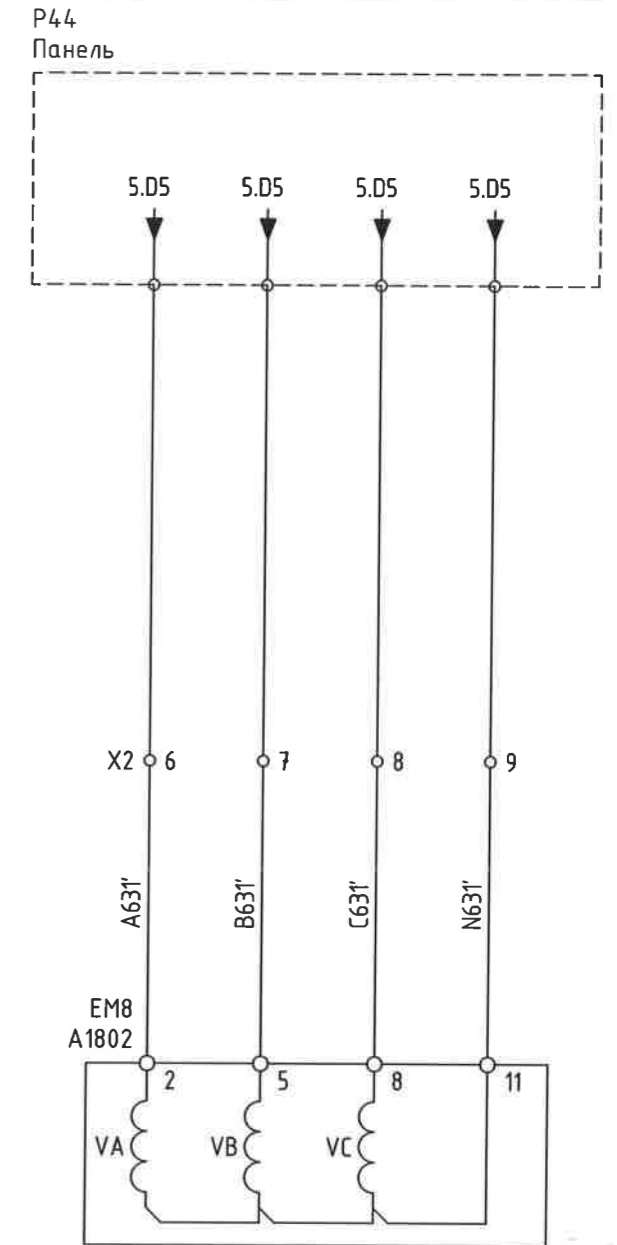
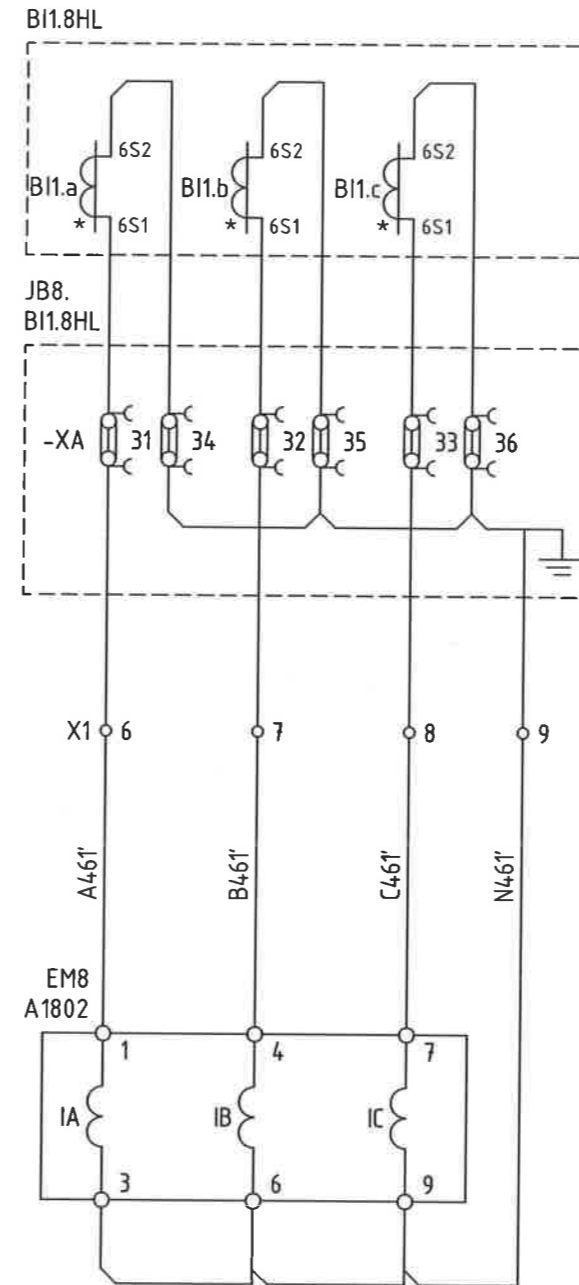
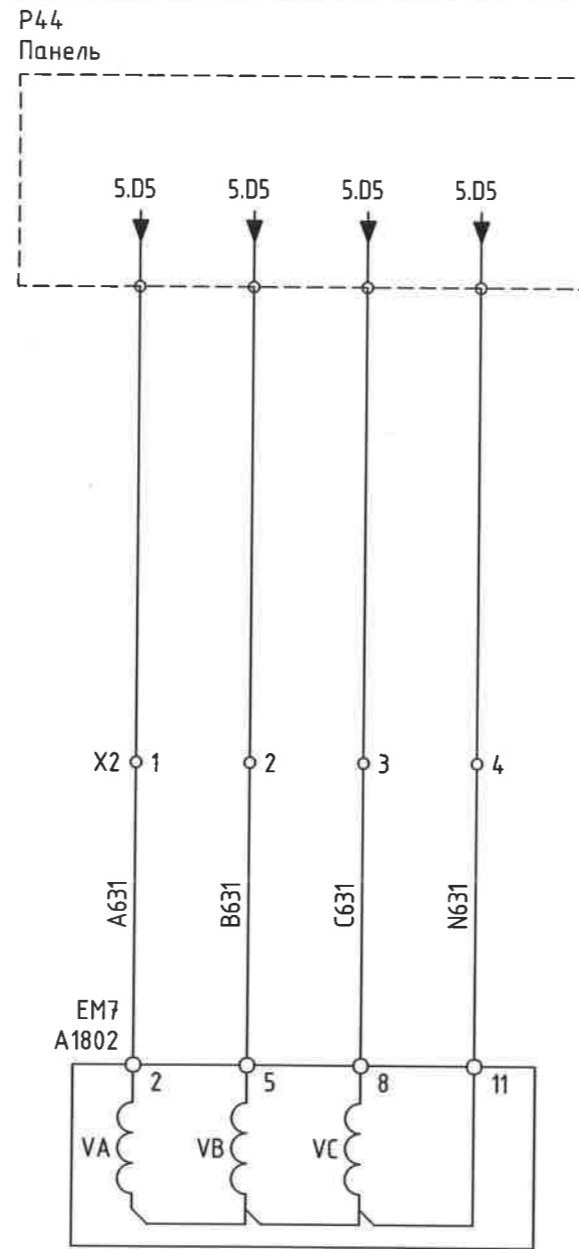
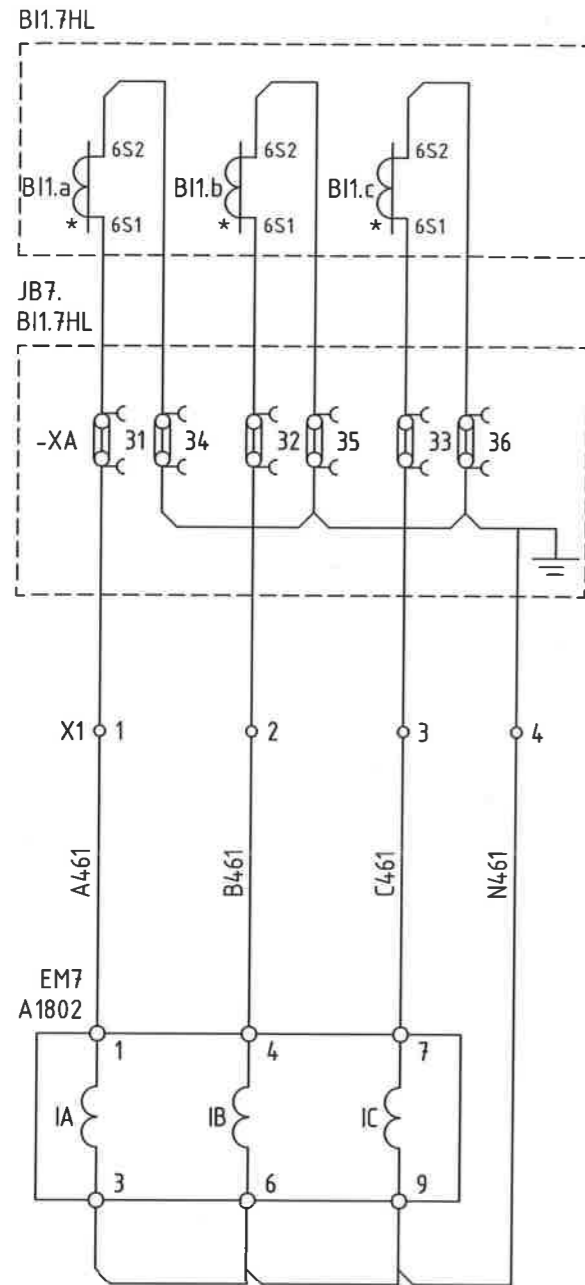

21  
12/12/24

	Орхон аймаг, Баян-Өндөр сум, Говил баг, ҮТП-ийн цахилгаан хангамж. 220/110/35кВ-ын 2Х200МВА чадалтай "Оюут" дэд станц. Хоёрдогч хэлхээ 35кВ-ын ТООЛУУРЫН САМБАРЫН БҮДҮҮВЧ, Т5,Т6. 35кВ-ын "БЭЛТГЭЛ-А,Б" ЦДАШ-ын ХЭМЖҮҮРИЙН ГҮЙДЭЛ, ХҮЧДЭЛИЙН ХЭЛХЭЭ				Үе шам:
				А.3	
	Захирал	Д.Тамир	ЕГ Шифр:	Масштаб:	
	З.Е.И	Т.Намсрайсүрэн	ЗТХ-05/2023-III-21	Огноо:	
Тэргүүлэх инж.	Д.Болормаа	ТГ Шифр:	Хуудасны дугаар:		
Шалгасан	Л.Нэргүй		РХА-6		
Гүйцэтгэсэн	Н.Чугандбаяр		Бүх хуудас:		
			13		

ХЭМЖҮҮРИЙН ХЭЛХЭЭ

35кВ-ын "ДХТ-1"-ын  
ГҮЙДЛИЙН ХЭЛХЭЭ

35кВ-ын "ДХТ-1"-ын  
ХҮЧДЭЛИЙН ХЭЛХЭЭ

35кВ-ын "ДХТ-2"-ын  
ГҮЙДЛИЙН ХЭЛХЭЭ

35кВ-ын "ДХТ-2"-ын  
ХҮЧДЭЛИЙН ХЭЛХЭЭ

В11.3НТ

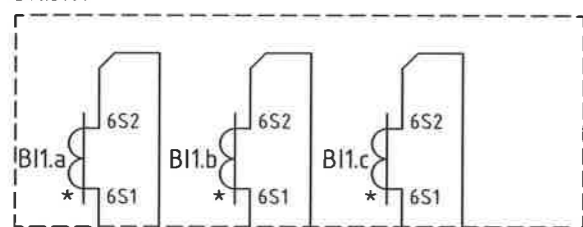

JB7.  
В11.3НТ

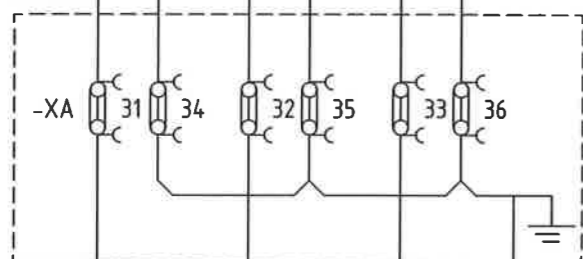

X1 1 2 3 4

A461 B461 C461 N461

EM1  
PuM 489.34

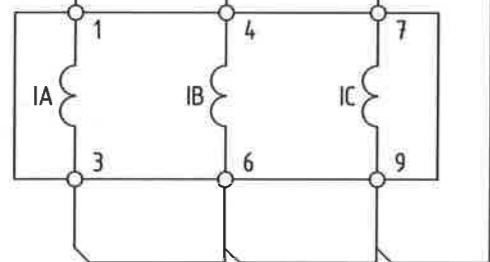

P45  
Панель



X2 1 2 3 4

A631 B631 C631 N631

EM1  
PuM 489.34

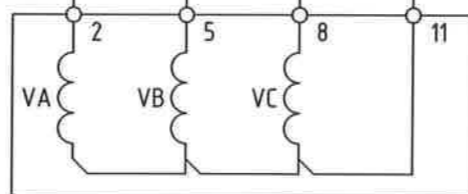

В11.4НТ

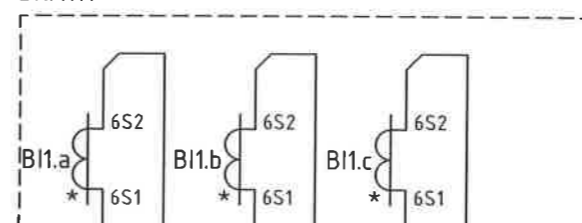

JB6.  
В11.4НТ

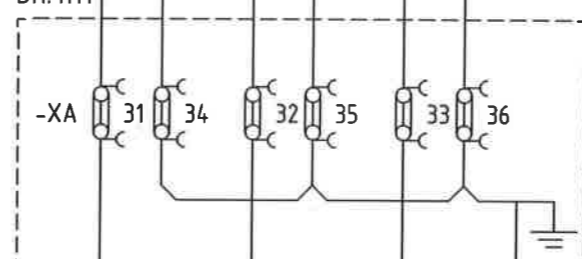

X1 6 7 8 9

A461 B461 C461 N461

EM2  
PuM 489.34

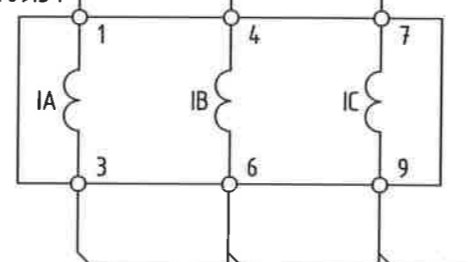

P45  
Панель

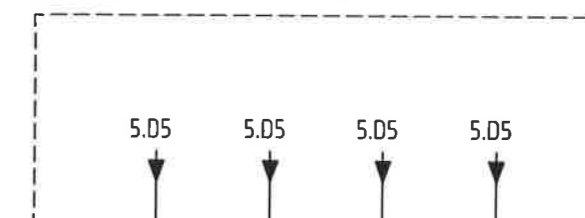

X2 6 7 8 9

A631 B631 C631 N631

EM2  
PuM 489.34

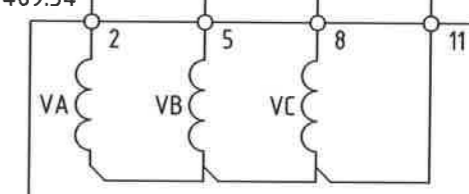

	Орхон аймаг, Баян-Өндөр сум, Говил баг, ҮТП-ийн цахилгаан хангамж. 220/110/35кВ-ын 2Х200МВА чадалтай "Оюут" дэд станц, Хоёрдогч хэлхээ 35кВ-ын ТООЛУУРЫН САМБАРЫН-БҮДҮҮВЧ, Т5,Т6. 35кВ-ын "ДХТ-1"-ын ХЭМЖҮҮРИЙН ГҮЙДЭЛ, ХҮЧДЭЛИЙН ХЭЛХЭЭ				Үе шат: А.3
	Захирал З.Е.И	Д.Тамир	ЕГ Шифр: ЗТХ-05/2023-III-21	Масштаб: -	Огноо: 2024.02
	Тэргүүлэх инж. Шалгасан Гүйцэтгэсэн	Д.Болормаа Л.Нэргүй Н.Чуганбаяр	ТГ Шифр:	Хуудасны дугаар: РХА-7	Бүх хуудас: 13
	"Эрдэнэт үйлдвэр" ТӨҮГ ЗТХ				

ХЭМЖҮҮРИЙН ХЭЛХЭЭ

35кВ-ын "НЕЙТРАЛЬ ҮҮСГЭГЧ ТРАНСФОРМАТОР-1"-ын  
ГҮЙДЛИЙН ХЭЛХЭЭ

35кВ-ын "НЕЙТРАЛЬ ҮҮСГЭГЧ ТРАНСФОРМАТОР-1"-ын  
ХҮЧДЭЛИЙН ХЭЛХЭЭ

35кВ-ын "НЕЙТРАЛЬ ҮҮСГЭГЧ ТРАНСФОРМАТОР-2"-ын  
ГҮЙДЛИЙН ХЭЛХЭЭ

35кВ-ын "НЕЙТРАЛЬ ҮҮСГЭГЧ ТРАНСФОРМАТОР-2"-ын  
ХҮЧДЭЛИЙН ХЭЛХЭЭ

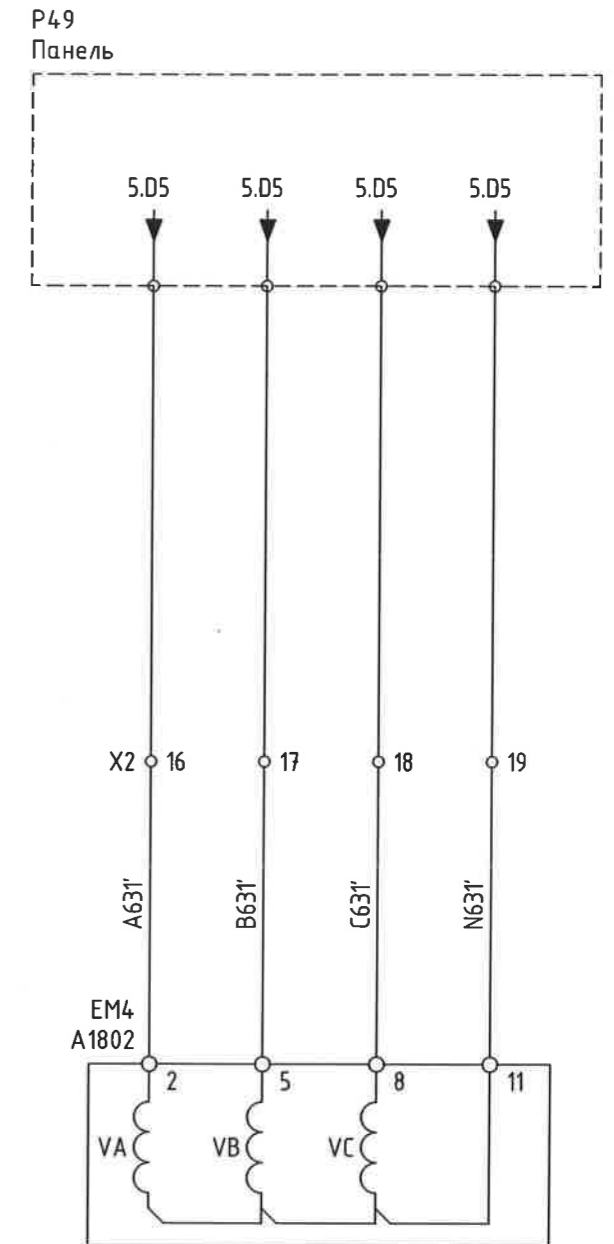
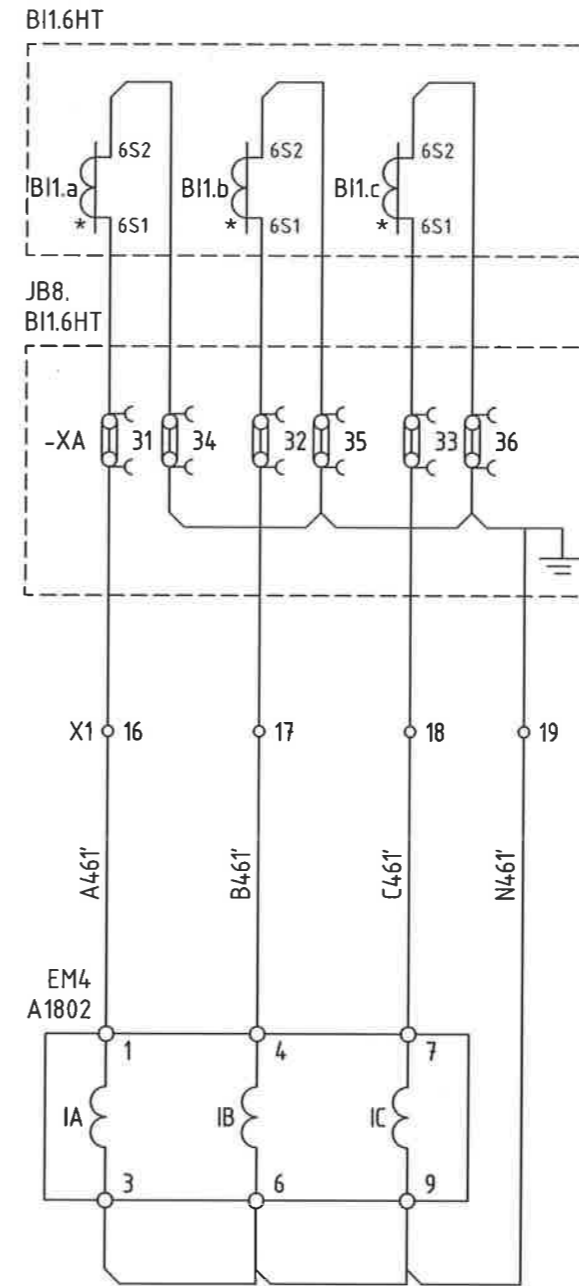
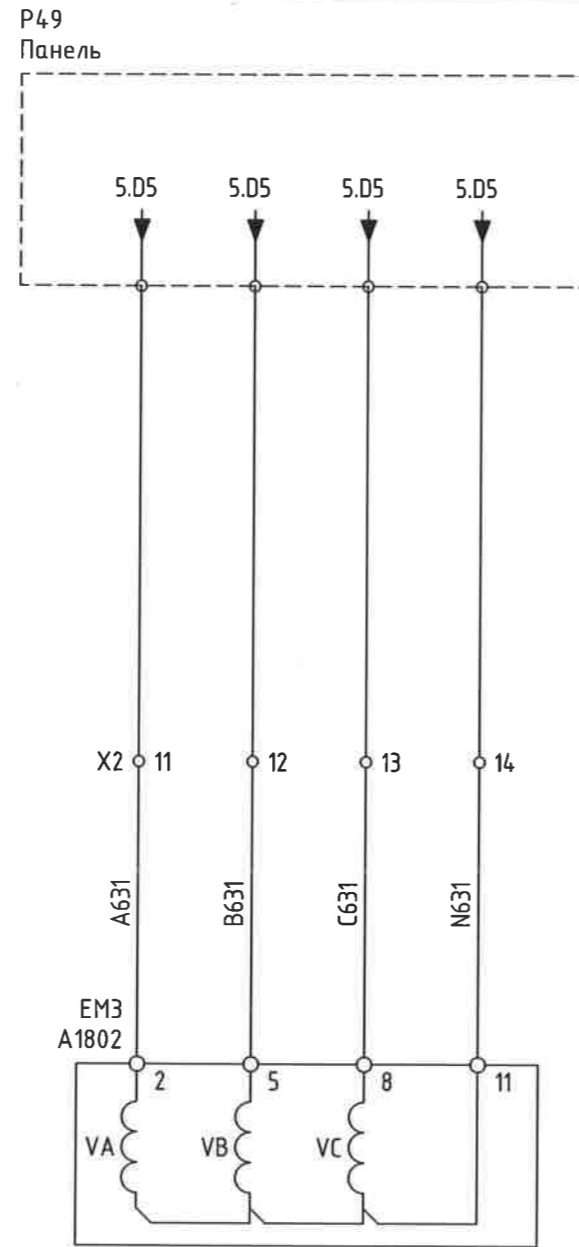
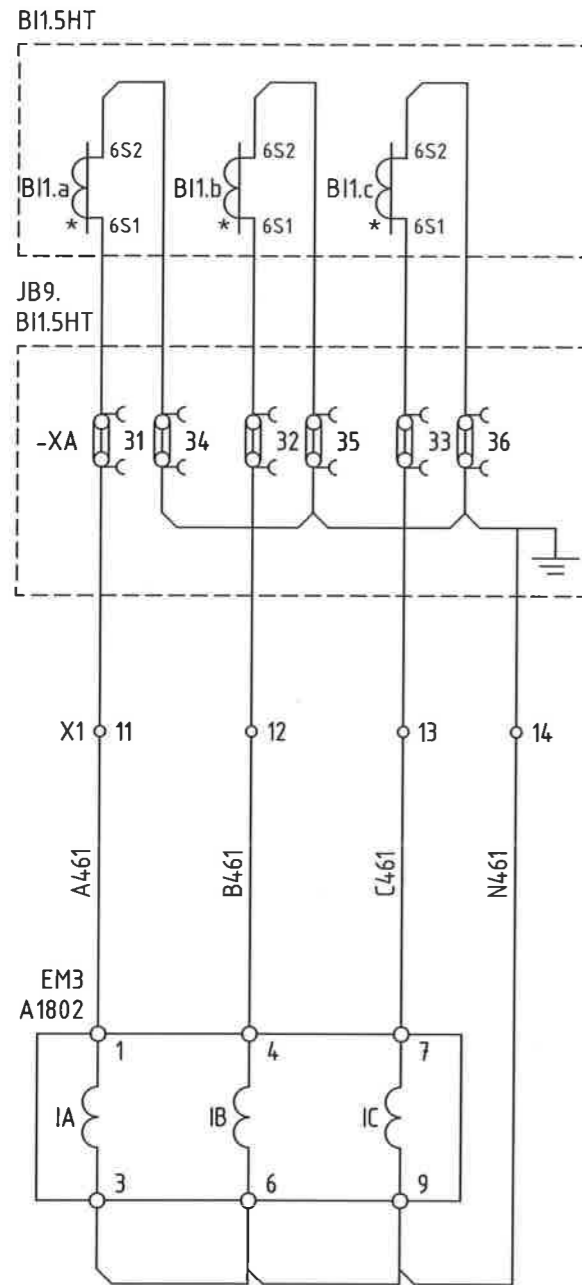

21  
17/11/24

	Орхон аймаг, Баян-Өндөр сум, Говил баг, ҮТП-ийн цахилгаан хангамж. 220/110/35кВ-ын 2Х200МВА чадалтай "Оюут" дэд станц. Хоёрдогч хэлхээ 35кВ-ын ТООЛУУРЫН САМБАРЫН БҮДҮҮВЧ, Т5,Т6.				Үе шат: А.3
	35кВ-ын "НЕЙТРАЛЬ ҮҮСГЭГЧ ТРАНСФОРМАТОР-1,2"-ын ХЭМЖҮҮРИЙН ГҮЙДЭЛ, ХҮЧДЭЛИЙН ХЭЛХЭЭ				
	Захирал	Д.Тамир	ЕГ Шифр:	Масштаб:	Огноо:
	З.Е.И	Т.Намрайсүрэн	ЗТХ-05/2023-III-21	-	2024.02
Тэргүүлэх инж.	Д.Болормаа	ТГ Шифр:	Хуудасны дугаар:	Бүх хуудас:	
Шалгасан	Л.Нэргүй		PXA-8	13	
Гүйцэтгэсэн	Н.Ууганбаяр				



X1		ГҮЙДЛИЙН ХЭЛХЭЭ	
EM1-1	1	A461	
EM1-4	2	B461	
EM1-7	3	C461	
EM1-9	4	N461	
	5		
EM2-1	6	A461'	
EM2-4	7	B461'	
EM2-7	8	C461'	
EM2-9	9	N461'	
	10		
EM3-1	11	A461	
EM3-4	12	B461	
EM3-7	13	C461	
EM3-9	14	N461	
	15		
EM4-1	16	A461'	
EM4-4	17	B461'	
EM4-7	18	C461'	
EM4-9	19	N461'	
	20		
EM5-1	21	A461	
EM5-4	22	B461	
EM5-7	23	C461	
EM5-9	24	N461	
	25		
EM6-1	26	A461'	
EM6-4	27	B461'	
EM6-7	28	C461'	
EM6-9	29	N461'	
	30		
EM7-1	31	A461	
EM7-4	32	B461	
EM7-7	33	C461	
EM7-9	34	N461	
	35		
EM8-1	36	A461'	
EM8-4	37	B461'	
EM8-7	38	C461'	
EM8-9	39	N461'	
	40		

X2		ХҮЧДЭЛИЙН ХЭЛХЭЭ	
EM1-2	1	A631	
EM1-5	2	B631	
EM1-8	3	C631	
EM1-11	4	N631	
	5		
EM2-2	6	A631'	
EM2-5	7	B631'	
EM2-8	8	C631'	
EM2-11	9	N631'	
	10		
EM3-2	11	A631	
EM3-5	12	B631	
EM3-8	13	C631	
EM3-11	14	N631	
	15		
EM4-2	16	A631'	
EM4-5	17	B631'	
EM4-8	18	C631'	
EM4-11	19	N631'	
	20		
EM5-2	21	A611	
EM5-5	22	B611	
EM5-8	23	C611	
EM5-11	24	N611	
	25		
EM6-2	26	A611	
EM6-5	27	B611	
EM6-8	28	C611	
EM6-11	29	N611	
	30		
EM7-2	31	A631	
EM7-5	32	B631	
EM7-8	33	C631	
EM7-11	34	N631	
	35		
EM8-2	36	A631'	
EM8-5	37	B631'	
EM8-8	38	C631'	
EM8-11	39	N631'	
	40		

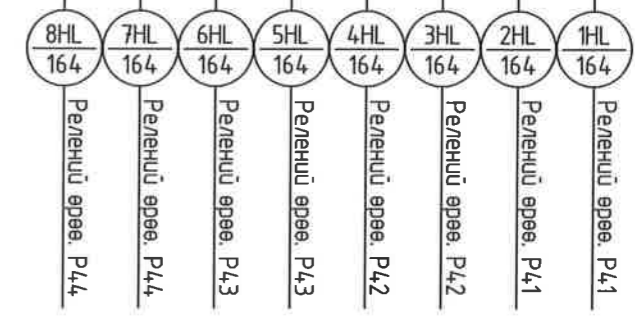
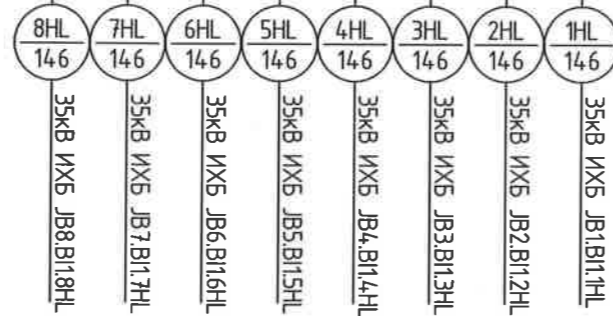

	Орхон аймаг, Баян-Өндөр сум, Говил баг, ҮТП-ийн цахилгаан хангамж. 220/110/35кВ-ын 2Х200МВА чадалтай "Оюут" дэд станц, Хоёрдогч хэлхээ 35кВ-ын ТООЛУУРЫН САМБАРЫН БҮДҮҮВЧ, Т5,Т6. "ТООЛУУРЫН ПАНЕЛЬ 5"-ын ХОЛБОЛТЫН ХАВЧААРЫН БҮДҮҮВЧ			Үе шат: А.3	
	Захирал	Д.Тамир	ЕГ Шифр:	Масштаб:	Огноо:
	З.Е.И	Т.Намсрайсүрэн	ЗТХ-05/2023-III-21	-	2024.02
	Тэргүүлэх инж.	Д.Болормаа	ТГ Шифр:	Хуудасны дугаар:	Бүх хуудас:
Шалгасан	Л.Нэргүй		РХА-9	13	
Гүйцэтгэсэн	Н.Чуганбаяр				

X1	ГҮЙДЛИЙН ХЭЛХЭЭ		
EM1-1	1	A461	
EM1-4	2	B461	
EM1-7	3	C461	
EM1-9	4	N461	
	5		
EM2-1	6	A461'	
EM2-4	7	B461'	
EM2-7	8	C461'	
EM2-9	9	N461'	
	10		
EM3-1	11	A461	
EM3-4	12	B461	
EM3-7	13	C461	
EM3-9	14	N461	
	15		
EM4-1	16	A461'	
EM4-4	17	B461'	
EM4-7	18	C461'	
EM4-9	19	N461'	
	20		
	21		
	22		
	23		
	24		
	25		
	26		
	27		
	28		
	29		
	30		
	31		
	32		
	33		
	34		
	35		
	36		
	37		
	38		
	39		
	40		

X2	ХҮЧДЭЛИЙН ХЭЛХЭЭ		
EM1-2	1	A631	
EM1-5	2	B631	
EM1-8	3	C631	
EM1-11	4	N631	
	5		
EM2-2	6	A631'	
EM2-5	7	B631'	
EM2-8	8	C631'	
EM2-11	9	N631'	
	10		
EM3-2	11	A631	
EM3-5	12	B631	
EM3-8	13	C631	
EM3-11	14	N631	
	15		
EM4-2	16	A631'	
EM4-5	17	B631'	
EM4-8	18	C631'	
EM4-11	19	N631'	
	20		
	21		
	22		
	23		
	24		
	25		
	26		
	27		
	28		
	29		
	30		
	31		
	32		
	33		
	34		
	35		
	36		
	37		
	38		
	39		
	40		

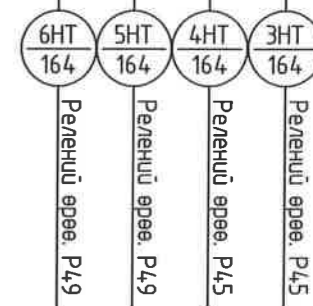
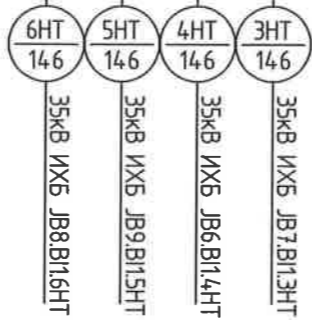

	Орхон аймаг, Баян-Өндөр сум, Говил баг, ҮТП-ийн цахилгаан хангамж. 220/110/35кВ-ын 2Х200МВА чадалтай "Оюут" дэд станц, Хоёрдогч хэлхээ 35кВ-ын ТООЛУУРЫН САМБАРЫН БҮДҮҮВЧ, Т5,Т6. "ТООЛУУРЫН ПАНЕЛЬ-6"-ын ХОЛБОЛТЫН ХАВЧААРЫН БҮДҮҮВЧ				Үе шат: А.3
	Захирал З.Е.И	<i>[Signature]</i> Д.Тамир	ЕГ Шифр: ЗТХ-05/2023-III-21	Масштаб: -	Огноо: 2024.02
	Тэргүүлэх инж. Шалгасан Гүйцэтгэсэн	<i>[Signature]</i> Д.Болормаа <i>[Signature]</i> Л.Нэргүй <i>[Signature]</i> Н.Ууганбаяр	ТГ Шифр:	Хуудасны дугаар: РХА-10	Бүх хуудас: 13
	"Эрдэнэт үйлдвэр" ТӨҮГ ЗТХ				

НҮҮР ТАЛ

АР ТАЛ

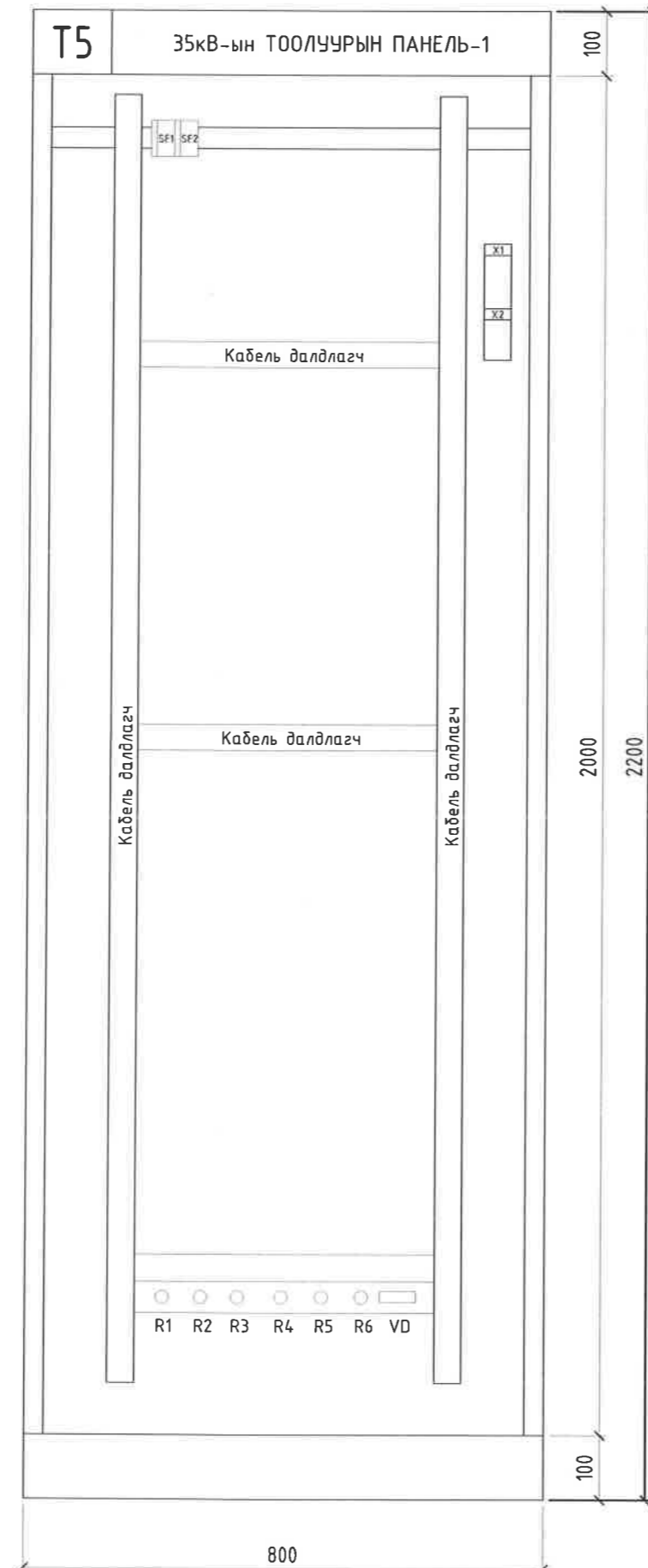
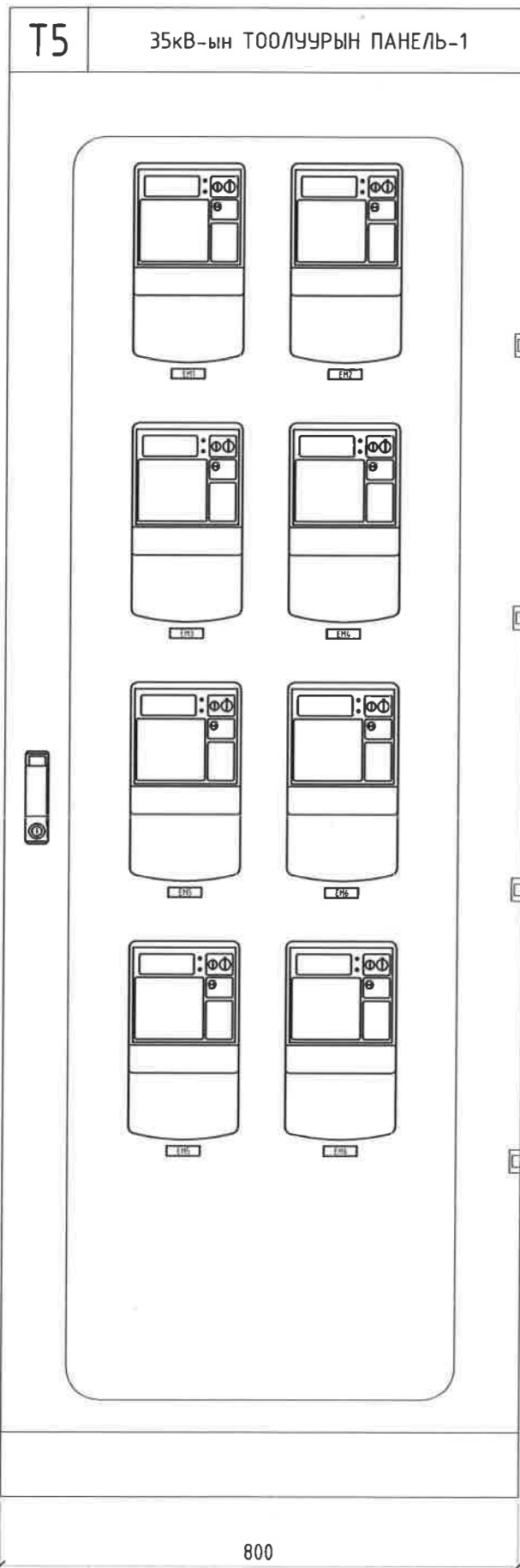

МАТЕРИАЛЫН ТҮҮВЭР

Д/д	Тэмдэглэгээ	Тоноглолын нэр	Маяг	Хэмжих нэгж	Тоо ширхэг
1	T5	Шаланд тогтоох, 2 талын үйлчилгээтэй металл самбар угсралтын хэрэгслийн хамт /нүүрэн тал шилэн хаалгатай, ард тал 2 далбаатай металл хаалгатай/	2200x800x600	ш	1
2	SF1	Автомат таслуур, DC220V, 2P/6A	МСВ	ш	1
3	SF2	Автомат таслуур, AC220V, 2P/10A	МСВ	ш	1
4	EM1-EM8	Электрон тоолуур /100В, 0,2S/	РuM 489,34	ш	8
5	X2	Завсрын (хүчдэлийн) клем, 800В, 32А	UK5N	ш	40
6	X1	Гүйдлийн клем, 400В, 41А	URTK/S	ш	40
7		Суурь	DIN	м	6
8		Кабелийн PVC суваг 60x60мм		м	8
9		Газардуулгын ШИН, 0,5м		ш	1
10		ПВХ тусгаарлагчтай кабель	1x1,5	м	100
11		ПВХ тусгаарлагчтай кабель	1x2,5	м	100
12					
13					
14					
15					

	Орхон аймаг, Баян-Өндөр сум, Говил баг, ҮТП-ийн цахилгаан хангамж. 220/110/35кВ-ын 2Х200МВА чадалтай "Оюут" дэд станц, Хоёрдогч хэлхээ 35кВ-ын ТООЛУУРЫН САМБАРЫН БҮДҮҮВЧ, Т5,Т6. "ТООЛУУРЫН ПАНЕЛЬ-5"-ЫН ЭЛЕМЕНТҮҮДИЙН БАЙРШЛЫН БҮДҮҮВЧ					Үе шат:
					А.3	
	Захирал	<i>[Signature]</i>	Д.Тамир	ЕГ Шифр:	Масштаб:	Огноо:
	З.Е.И	<i>[Signature]</i>	Т.Намсрайсүрэн	ЗТХ-05/2023-III-21	-	2024.02
Тэргүүлэх инж.	<i>[Signature]</i>	Д.Болормаа	ТГ Шифр:	Хуудасны дугаар:	Бүх хуудас:	
Шалгасан	<i>[Signature]</i>	Л.Нэргүй		РХА-11	13	
Гүйцэтгэсэн	<i>[Signature]</i>	Н.Чугандбаяр				

НҮҮР ТАЛ

АР ТАЛ

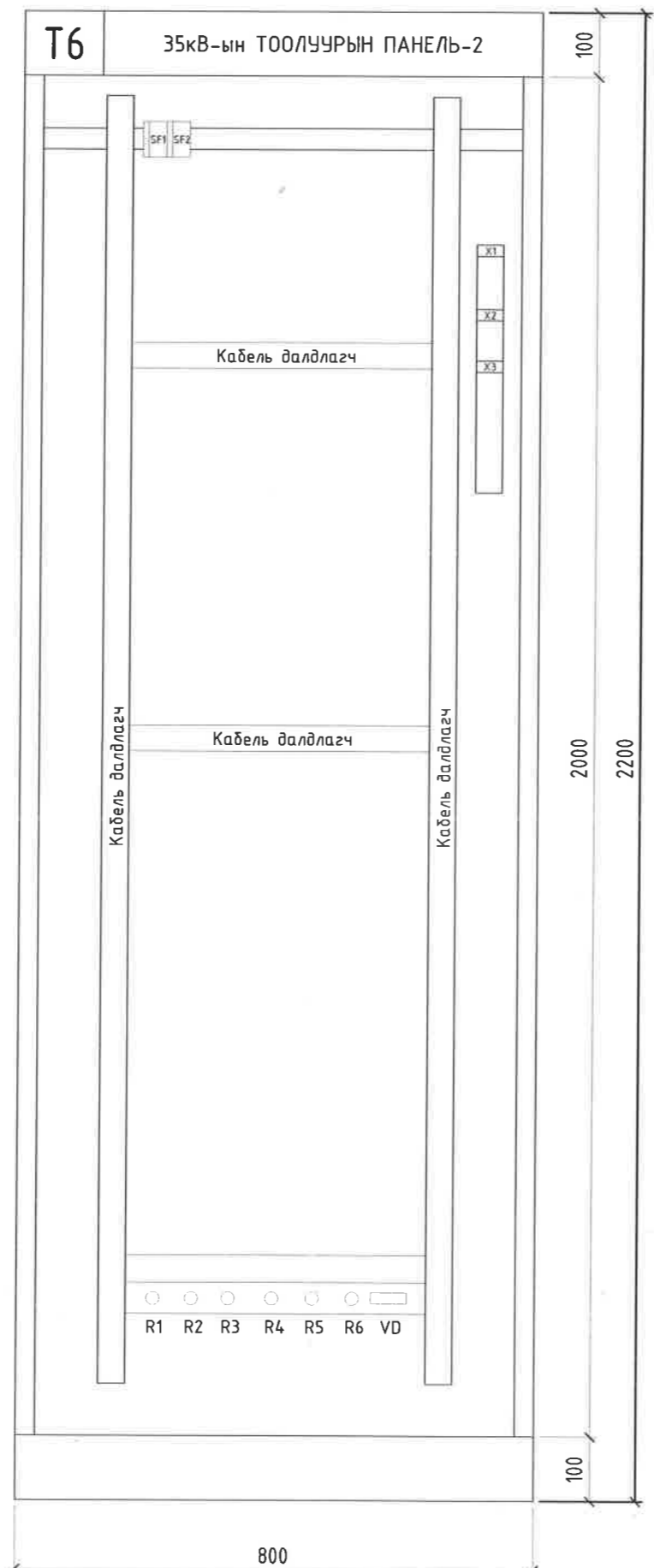
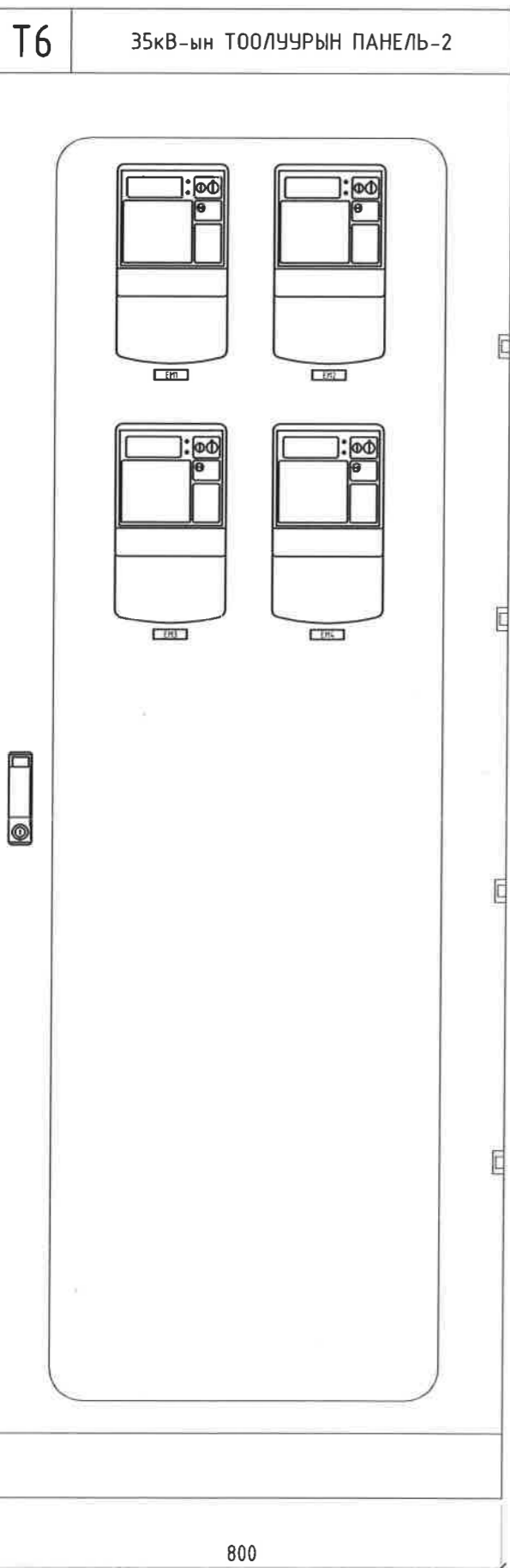

МАТЕРИАЛЫН ТҮҮВЭР

Д/д	Тэмдэглэгээ	Тоноглолын нэр	Маяг	Хэмжих нэгж	Тоо ширхэг
1	T6	Шаланд тогтоох, 2 талын үйлчилгээтэй металл самбар угсралтын хэрэгслийн хамт /нүүрэн тал шилэн хаалгатай, ард тал 2 далбаатай металл хаалгатай/	2200x800x600	ш	1
2	SF1	Автомат таслуур, DC220V, 2P/6A	МСВ	ш	1
3	SF2	Автомат таслуур, AC220V, 2P/10A	МСВ	ш	1
4	EM1-EM2	Электрон тоолуур /380В, 0,2S/	РuM 489,30	ш	2
5	EM2-EM4	Электрон тоолуур /100В, 0,2S/	РuM 489,34	ш	2
6	X2	Завсрын (хүчдэлийн) клем, 800В, 32А	UK5N	ш	40
7	X1	Гүйдлийн клем, 400В, 41А	URTK/S	ш	40
8		Суурь	DIN	м	6
9		Кабелийн PVC суваг 60x60мм		м	8
10		Газардуулгын ШИН, 0,5м		ш	1
11		ПВХ тусгаарлагчтай кабель	1x1,5	м	50
12		ПВХ тусгаарлагчтай кабель	1x2,5	м	50
13					
14					
15					

	Орхон аймаг, Баян-Өндөр сум, Говил баг, ҮТП-ийн цахилгаан хангамж, 220/110/35кВ-ын 2Х200МВА чадалтай "Оюут" дэд станц, Хоёрдогч хэлхээ 35кВ-ын ТООЛУУРЫН САМБАРЫН БҮДҮҮВЧ, Т5,Т6.				
	"ТООЛУУРЫН ПАНЕЛЬ-2"-ын ЭЛЕМЕНТҮҮДИЙН БАЙРШЛЫН БҮДҮҮВЧ				Үе шат: А.3
	Захирал	Д.Тамир	ЕГ Шифр:	Масштаб:	Огноо:
	З.Е.И	Т.Намсрайсүрэн	ЭТХ-05/2023-III-21	-	2024.02
Тэргүүлэх инж.	Д.Болормаа	ТГ Шифр:	Хуудасны дугаар:	Бүх хуудас:	
Шалгасан	Л.Нэргүй		РХА-12	13	
Гүйцэтгэсэн	Н.Ууганбаяр				

РЕЛЕНИЙ ПАНЕЛИУДЫН БАЙРШИЛ /М1:75/

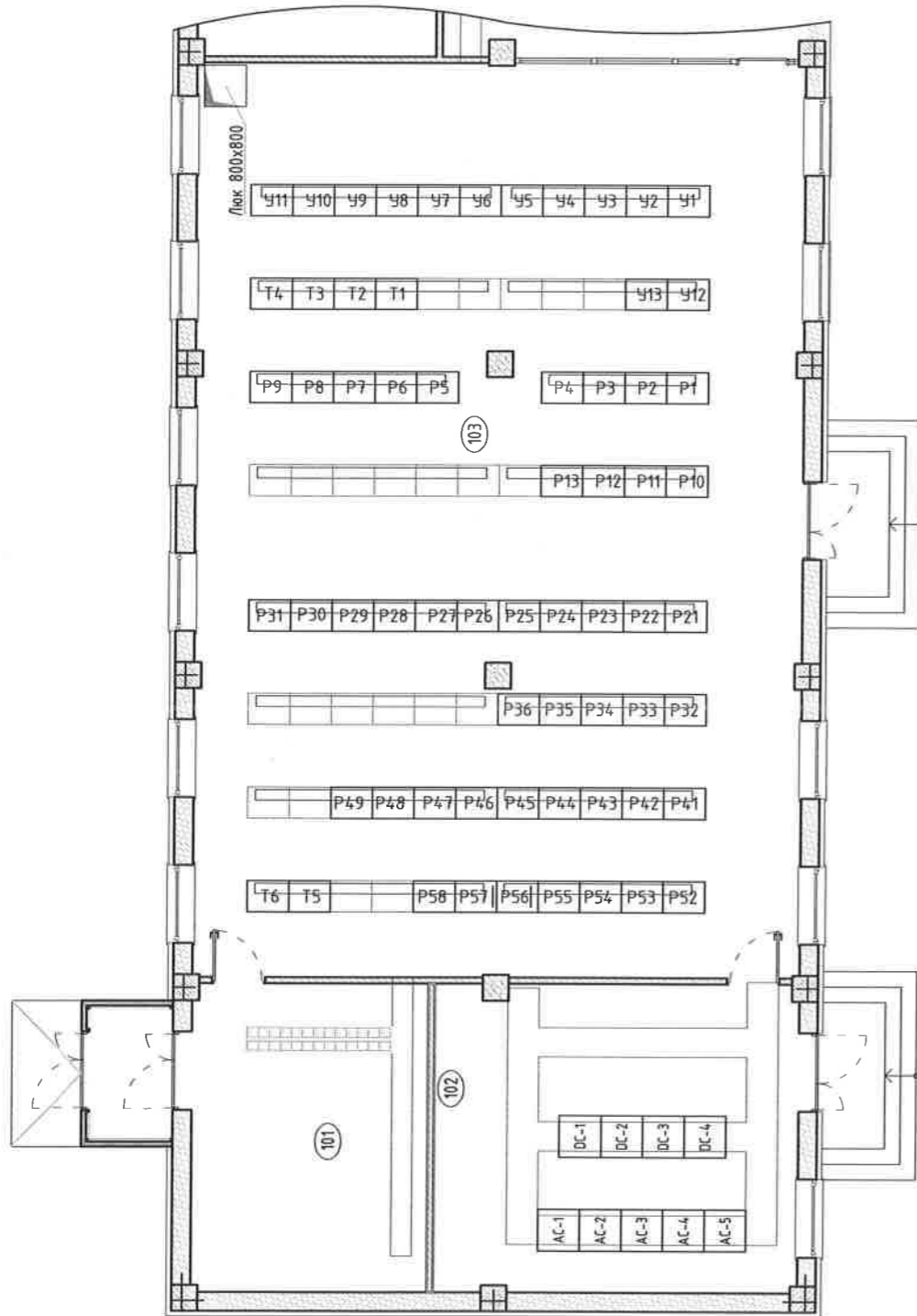

Реле хамгаалалтын панель

Тэмдэглэгээ	Панелийн нэр
T6, T5	35кВ-ын Тоолуурын панель
P41-P44	Шугамын хамгаалалтын панель
P45	ДХТ-1,2 хамгаалалтын панель
P49	Нейтраль үүсгэгч трансформаторын хамгаалалтын панель
P48	СХТ-ын хамгаалалтын панель
Y1	Төв дохиоллын панель
P52, P53	Скада панель

Панель хоорондын хяналтын кабелийн байршил

	Панель Т5	Панель Т6	Панель Р41	Панель Р42	Панель Р43	Панель Р44	Панель Р45	Панель Р49	Панель Y1
Панель Т5			1HL-164 2HL-164	3HL-164 4HL-164	5HL-164 6HL-164	7HL-164 8HL-164			
Панель Т6							3HT-164 4HT-164	5HT-164 6HT-164	
Гүйдлийн трансформаторын холболтын хайрцаг	JB1.B1.1HL	1HL-146							
	JB2.B1.2HL	2HL-146							
	JB3.B1.3HL	3HL-146							
	JB4.B1.4HL	4HL-146							
	JB5.B1.5HL	5HL-146							
	JB6.B1.6HL	6HL-146							
	JB7.B1.7HL	7HL-146							
	JB8.B1.8HL	8HL-146							
	JB7.B1.3HT		3HT-146						
	JB6.B1.4HT		4HT-146						
JB9.B1.5HT		5HT-146							
JB8.B1.6HT		6HT-146							



Орхон аймаг, Баян-Өндөр сум, Говил баг, ҮТП-ийн цахилгаан хангамж.  
220/110/35кВ-ын 2Х200МВА чадалтай "Оюут" дэд станц. Хоёрдогч хэлхээ  
35кВ-ын ТООЛУУРЫН САМБАРЫН БҮДҮҮҮВЧ, Т5, Т6.

ТООЛУУРЫН ПАНЕЛИЙН ХЯНАЛТЫН КАБЕЛИЙН БАЙРШЛЫН ХҮСНЭГТ

Захирал З.Е.И Тэргүүлэх инж. Шалгасан Гүйцэтгэсэн	 Д.Тамир Т.Намсрайсүрэн Д.Болормаа Л.Нэргүй Н.Чуганбаяр	ЕГ Шифр: ЗТХ-05/2023-III-21 ТГ Шифр:	Масштаб: - Хуудасны дугаар: РХА-13	Үе шат: А.3 Огноо: 2024.02 Бүх хуудас: 13
---	--	--	---	--

"Эрдэнэт үйлдвэр" ТӨҮГ  
ЗТХ