

Улаанбаатар хэм, баянзүрх
дүүрэг 3-р хороо

BOGOSH
ENTERPRISES



САЙШАНД СУМЫН ГЭР ХОРООЛЫН ШАРДЛАГАТАЙ ХЭСЭГТ ГЭРЭЛТҮҮЛЭГ ХИХ АЖИЛ

Зургууд шүфр: BE-T-76/2023

АЖЛЫН ЗҮРАГ

Бүлэг I. Нарны эд хяраагчид зэрэмжлээ
Бүлэг II. Цомхот зэрэмжлээ

ЭӨШӨӨРСӨН:	АЛБАН ТУШААЛ	НЭР	АЛБАН ТУШААЛ	НЭР	ГАРЫН ҮСЭГ
	“БЭВЭЦ” ТӨХ-УД ДОРНОГОВЬ ЦАХИЛГААН ТҮГЭЭХ СҮЛЖЭЭ САЛВАРЫН ДАРГА	Д.ЧИНТОГХ	БОГОЧ ИНТЕРПРАЙСЕС ХХК-ИЙН ЗАХИРАЛ	Р.ТОЛГОХБААТАР	
	САЙШАНД СУМЫН ЗАСАГ ДАРГА	Ч.ТҮВШИНТӨР	ЗАХИАЛАГЧ		
	ДОРНОГОВЬ АИМГИЙН ГХХБС-ЫН ДАРГА	Ц.ОЮУНСАЙХАН			
	АИМГИЙН ОНЦЛОЙ БАЙДЛЫН ГАЗРЫН ДАРГА, ХЯРАНДАА	Г.БАТ-ЭРДЭНЭ			
	ДОРНОГОВЬ АИМГИЙН ГАН ТҮМРИЙН ЯСРЫН ХЯНАЛТЫН БАНЦААГЧ, АХЛАХ ДЭСЛЭГЧ	А.БАМЛҮҮН	САЙШАНД СУМЫН ЗАСАГ ДАРГЫН ТАМРЫН ГАЗРЫН ДАРГЫН ҮҮРГИЙГ ТҮР ОРЛООН ГҮЙЦЭТГЭГЧ	Ш.ЧУЛЗУНЦЭЦЭГ	

Чандраадам хом
но 2023 он



Улаанбаатар хот
2023 он

Зөвшөөрсөн:	АЛБАН ТУШААЛ	АЛБАН ТУШААЛ	НЭР	ГАРЫН ҮСЭГ
“БЭБЦТ” ТӨХ-УД ДОРНОГОВЬ ЦАХИЛГААН ТҮГЭЭХ СҮЛЖЭЭ САЛВАРЫН ДАРГА	Д.ЧИНТОГТОХ	БОГОМ ИНТЕРПРАЙСЕС ХХК-ИЙН ЗАХИРАЛ	П.ТОЛГОХБААТАР	ГАРЫН ҮСЭГ
САЙНШАНД СУМЫН ЗАСАГ ДАРГА	Ч.ТУВШИНТӨР	ЗАХИАМАГЧ		
АЙМГИЙН ОНЦЛОН БАНДИЙН ГАЗРЫН ДАРГА, ХҮРАНДАА	Г.БАТ-ЭРДЭНЭ	САЙНШАНД СУМЫН ЗАСАГ ДАРГЫН ТАМГЫН ГАЗРЫН ДАРГЫН ҮРГЭЙГ ТҮР ОРЛОН ГҮЙЦЭТГЭЧ	Ш.ЧУЧУНЦЭЦЭГ	ГАРЫН ҮСЭГ
ДОРНОГОВЬ АЙМГИЙН ГХХБГ-ЫН ДАРГА	Ц.ОЮУНСАЙХАН			ГАРЫН ҮСЭГ

АЖЛЫН ЗҮРАЛ

Бүлэг I, Нарны эвд хураагчтай зэрэмтүүлээ
Бүлэг II, Цамхагт зэрэмтүүлээ

САЙНШАНД СУМЫН ГЭР ХОРООЛЫН ШАРДЛАГАТАЙ ХЭСЭГТ ГЭРЭЛТҮҮЛЭГ ХИЙХ АЖИЛ

Улаанбаатар хот, Баянзүрх
дүүрэг 3-р хороо



Зургийн шифр:
BE-T-76/2023

Эргүүлн дүрвэлдхүүн

№	ЭРГИЙН ЖАГСААЛТ	ХҮЯАЦ	МАШТАБ
1	Нүүр хуудас	-	-
2	Эргүүлн жагсаалт	1	-
3	Тайлбар бүчээ	2-3	-
4	Материалын түүвэр, үзсрэлтийн ажлын тоо хэмжээ	4-5	-

ИШ ТАТСАН БА ХАВСРАЛТ БАРИМТ БИЧИЛ	
Тэмдэглэгээ	Нэр
БД43-101-03	Цахилгаан дамжууламжийн дүрэм
MNS 684.6:2020	Хот, тосгон бүсэд сүүлийн газрын ато зам, гудамж талбайн зарамлуулга. Техникийн ерөнхий шардлага
UCS 1902A:2020	Гэрэмтүүлэг, эргэлт чумгагч
UCS 1901B:2020	Гэрэмтүүлэг, эргэлт чумгагч
	Кабель шугамын нэг маягийн эвдрэл



BOGOSH ENTERPRISES
 Улаанбаатар хот
 3-р дугаар дүүрэг
 Хүннү

Шалсан
 Инженер

Г. Тугаамагвар
 Р. Тогтохсатар
 Т. Тугаамагвар

ТТ шифр: BE-T-76/2023

Маштаб: М 1:1000

Хуудас: 1
 Хуудас: -8

Дорнододь аймгийн Сайтанд сумын нийслэлээр хороололны тэрэгнэгдэлт хэсэгт зарамлуулга хийх ажлыг

Дорноговь аймгийн Сүхбаатар сумын нутаг дэвсгэрийн хязгаартай хэсэгт Тус тус болон гэрээлүүлсэн нутаг дэвсгэрийн хязгаартай хэсэгт		Шилгэсэн Инженер Г.ЦЭМЭГЭЭН	БОГОСН ENTERPRISES Улаанбаатар хот Баянзүрх дүүрэг 3-р хороо
Огноо: 2023 Маштаб: М1:	Тусгай зөвшөөрөл шифр: БЭ-1-16/2023	Тусгай зөвшөөрөл шифр: Т1	Хуудас: 4 Хуудас: -8



Авто зам 	Шүүр хийх гэрээлүүлэгч 	Гэрээлүүлэгч хоорондын зааг
Хөдөөний шугам 	Цэвэр усны шугам 	Дундаар шугам
Барилга байшин 	Дундаар шугам 	Дундаар шугам

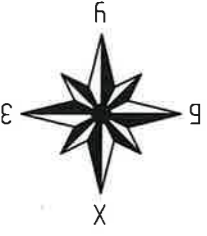
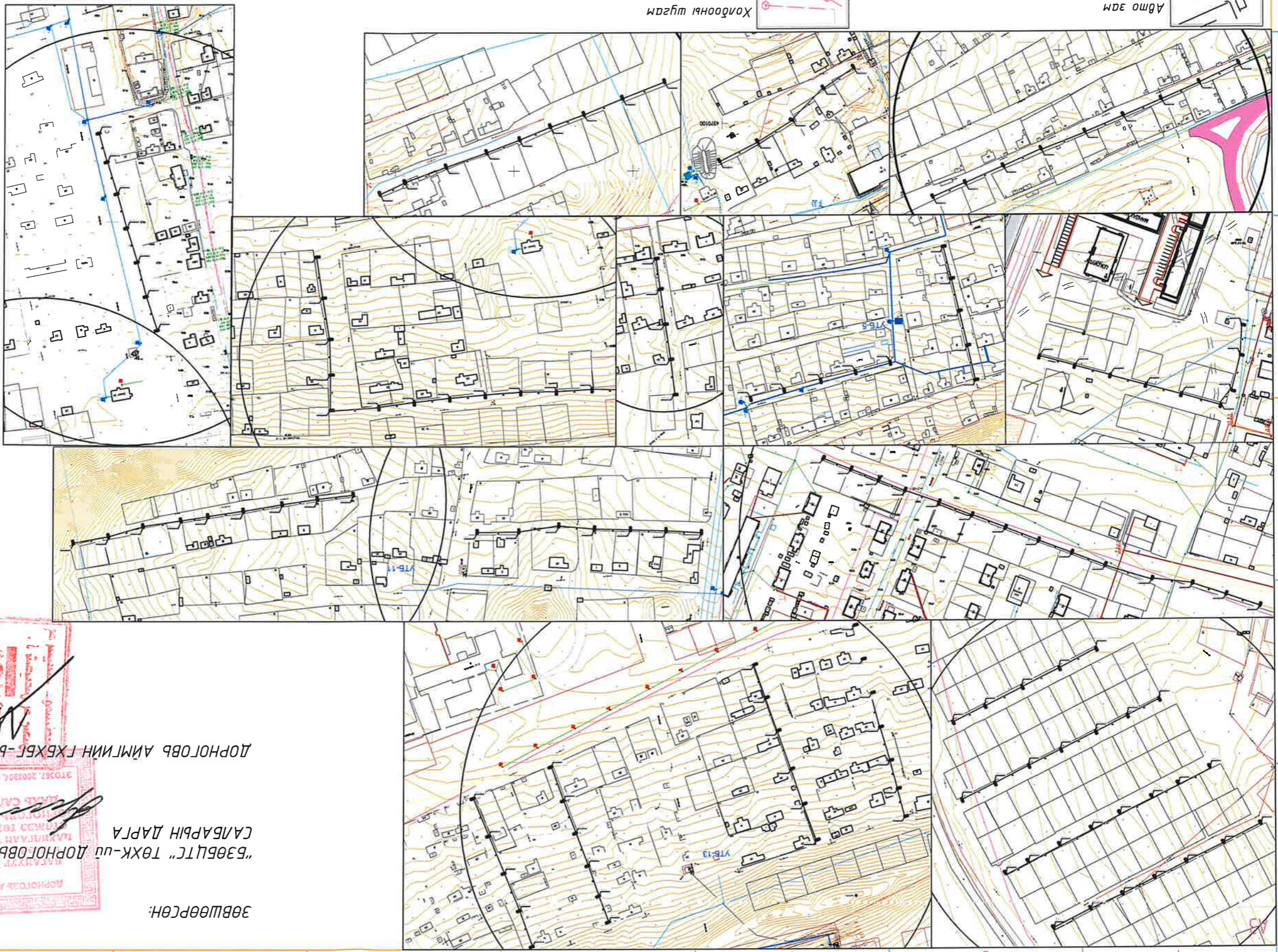

ЗӨВШӨӨРСӨН:
 "БЭБЭЦТ" ТӨХ-ий ДОРНОГОВЬ ЦАХИЛАН ТҮГЭЭХ СҮЛЖЭЭ
 САЛБАРЫН ДАРГА
 Д.ЧИНТОГТОХ
 Ц.ОЮУНСАЙХАН



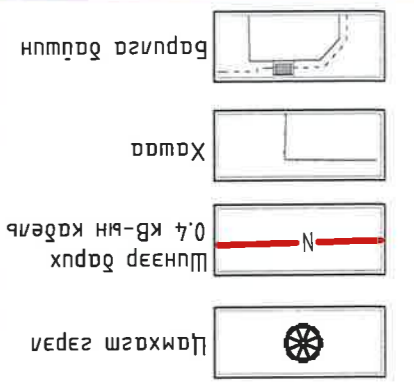

Трасс болон зэрэглэлийн тэнгэрийн дүршил (Landscape plan 1-7) ГТ		Масштаб: M1:1000	Огноо: 2023
Эл шүфр: E-T-75/2023	Хугаца: 4.1	Хугаца: 4.1	Хугаца: 4.1
ТГ шүфр:	Т.Тугаалагтмир	Т.Тугаалагтмир	Т.Тугаалагтмир
Инженер	Инженер	Инженер	Инженер
Утас: 21-4834	АТХ: 889	Утас: 21-4834	АТХ: 889

Дорноговь аймгийн Сэлэнгэ сумын хороололын шардлагашил хэсэгт зэрэглэлийн хуучиргалт

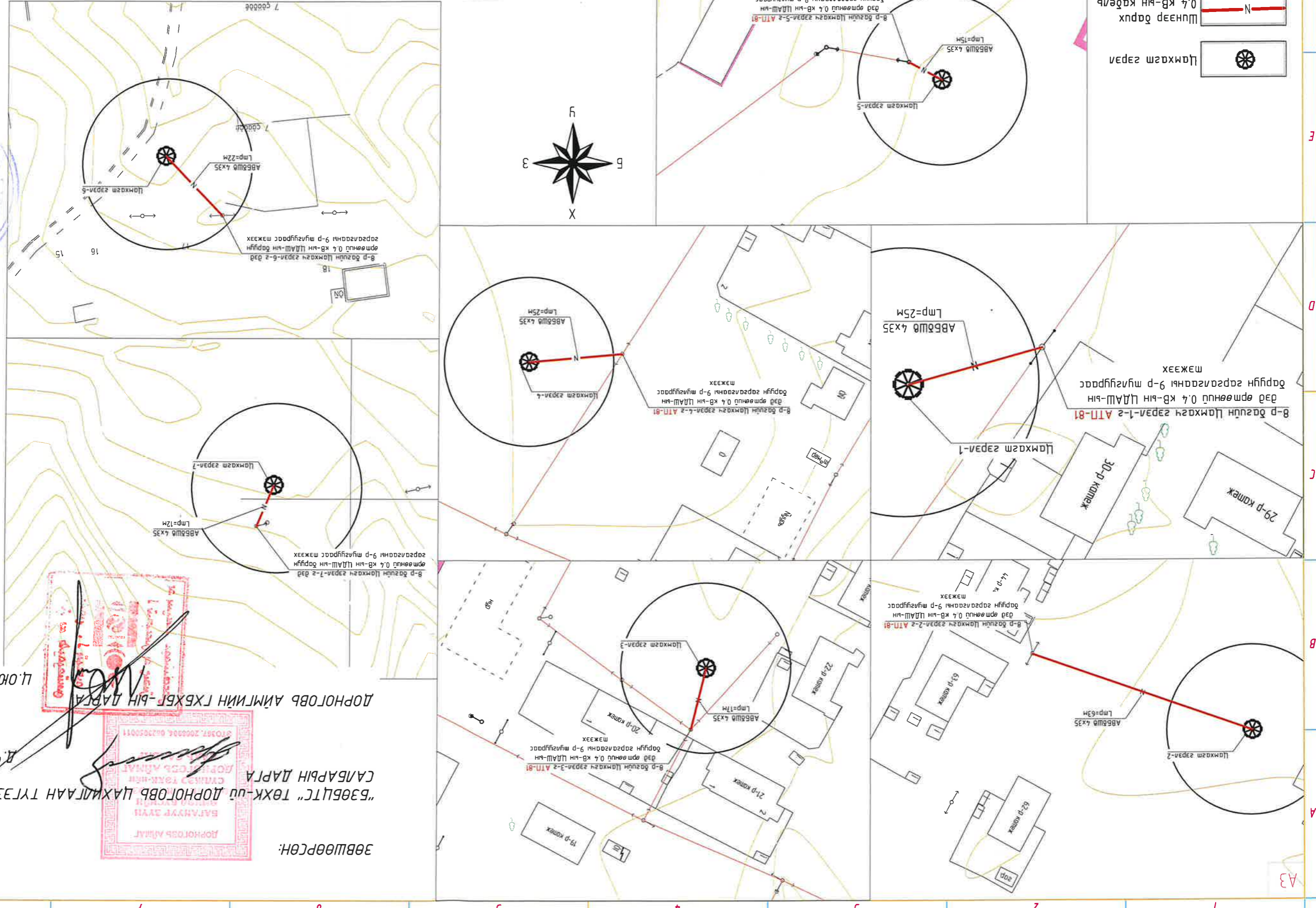

ЗӨВШӨӨРСӨН:
 "БЭВБИТ" ТӨХ-ий ДОРНОГОВЬ ЦАХИЛГАН ТҮГЭЭХ СҮЛЖЭЭ
 Д.ЧИНТОГТОХ
 ДОРНОГОВЬ АЙМГИЙН ГХХБГ-ЫН ДАРГА
 Ц.ОЮУНЦАЙХАН



Огноо: 2023	Масштаб: М1:2000	Т. шифр: E-T-75/2023	Тунгалагттайр	Шагасан Инженер	БОГОСН ENTERPRISES
Хуудас: 4.1	Хуудас: М1:2000	Т. шифр: E-T-75/2023	Тунгалагттайр	Инженер	БОГОСН ENTERPRISES
Хуудас: 11	Хуудас: М1:2000	Т. шифр: E-T-75/2023	Тунгалагттайр	Инженер	БОГОСН ENTERPRISES

Тус тус болон гэрэглэгчид тогтсон нийцсэн дүршил (1-р дэл) гэрэглэгчид хийж нийцсэн дүрэг

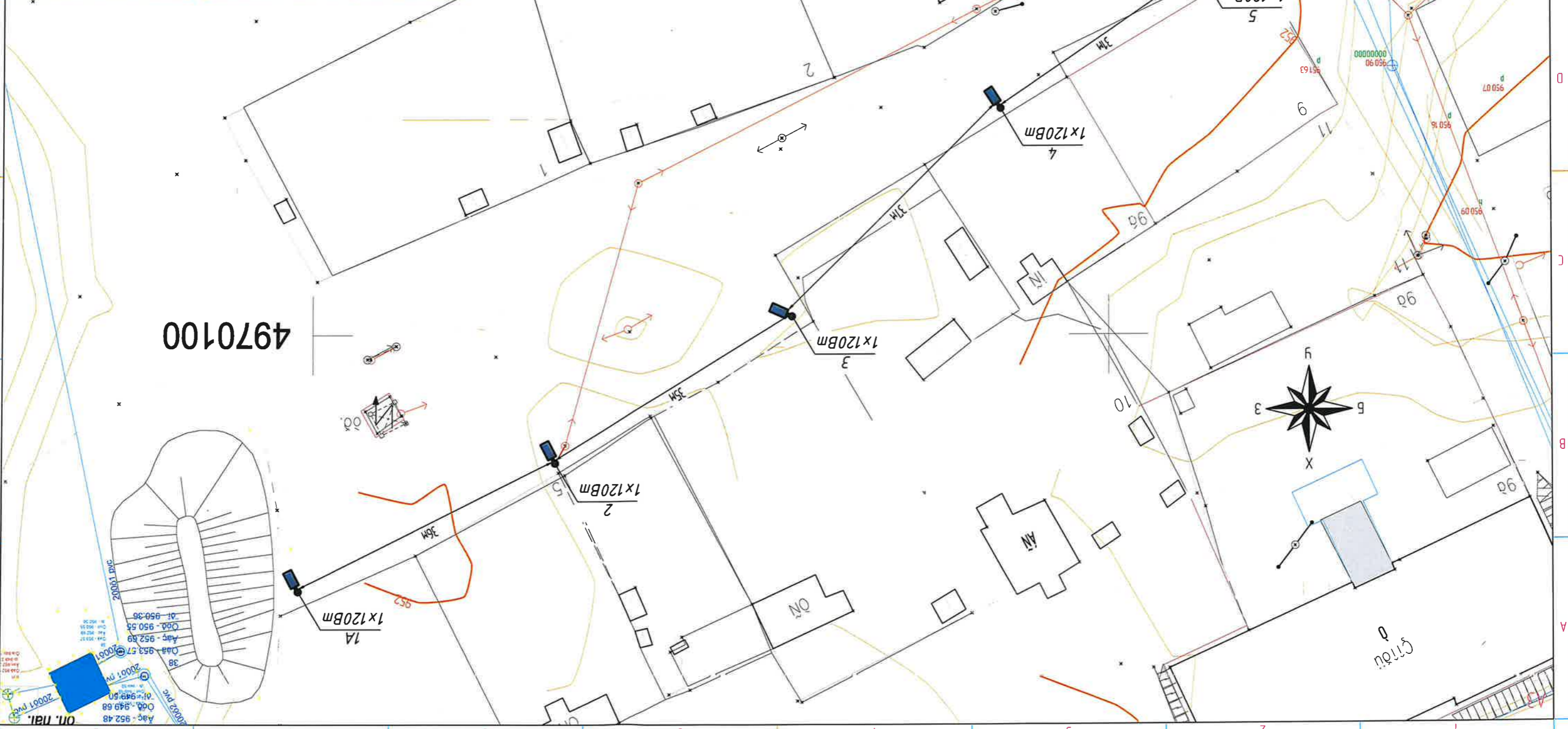

4970100

ON. 1A1.	Агс - 952.48	20001 PVC
ON. 1A1.	Одоо - 949.68	20001 PVC
ON. 1A1.	Агс - 952.57	20001 PVC
ON. 1A1.	Одоо - 950.55	20001 PVC
ON. 1A1.	Агс - 952.89	20001 PVC
ON. 1A1.	Одоо - 950.36	20001 PVC

Авта зам		Гэрэмтлүүлэгч хийж гэрэмтлүүлэгч	
Шуудангийн гэрэмтлүүлэгч		Гэрэмтлүүлэгчид дугаар, хондох эзэрх	
Хондохын шугам		Хондохын шугам	
Цэвэр усны шугам		Баруунга дахш	
Дулааны шугам		Дулааны шугам	



АЛТАЙНГ

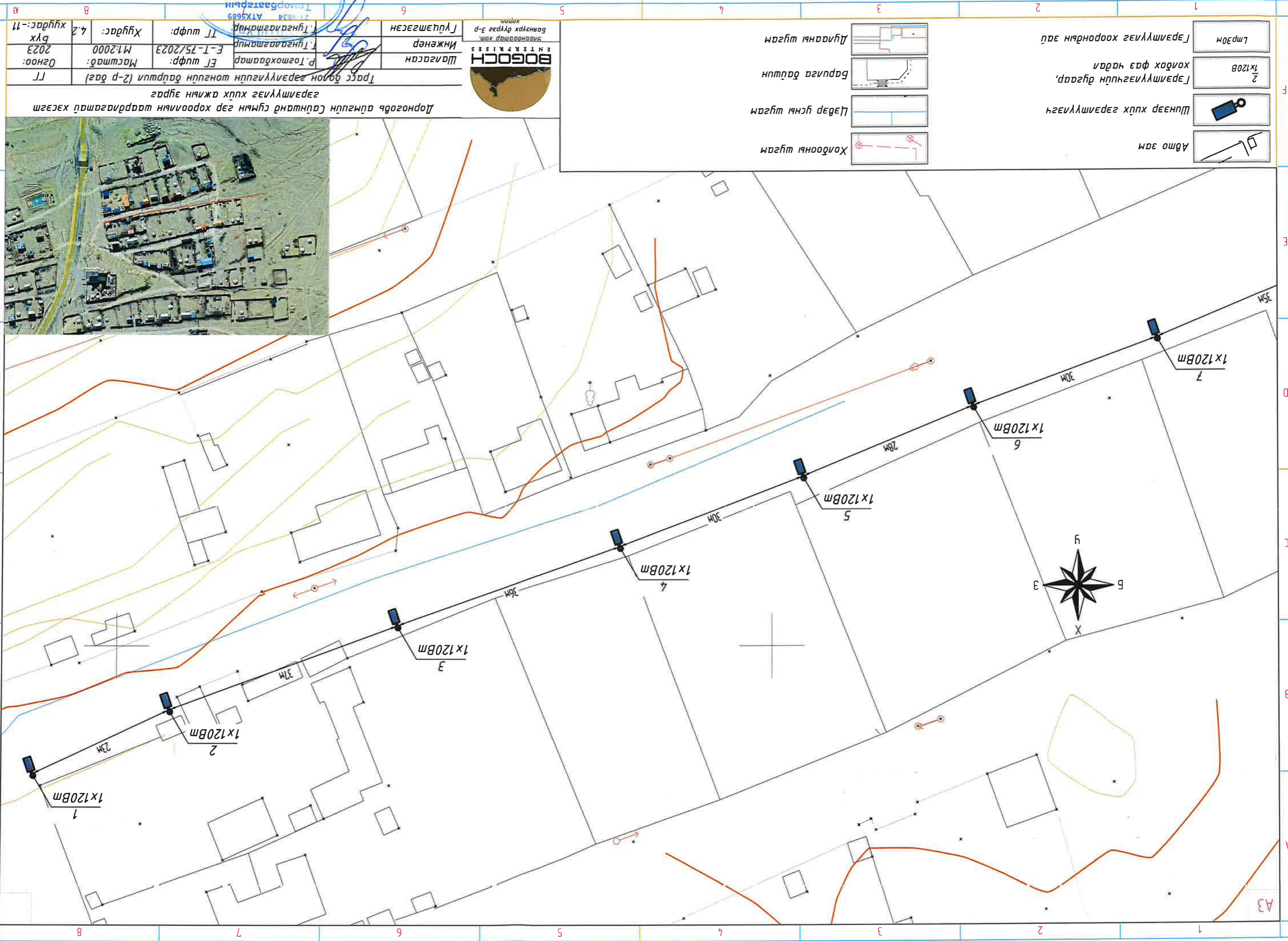

Огноо: 2023	Масштаб: М:2000	ЭТ шифр: E-T-75/2023	Тунгалагтамур: Тунгалагтамур	Инженер: Шалсан	BOGICH ENTERPRISES
Хүдас: 4.2	Хүдас: 4.2	ТТ шифр: -	Тунгалагтамур: Тунгалагтамур	Инженер: Шалсан	BOGICH ENTERPRISES
Бүх	Бүх	ТТ шифр: -	Тунгалагтамур: Тунгалагтамур	Инженер: Шалсан	BOGICH ENTERPRISES
Хүдас:-11	Хүдас:-11	ТТ шифр: -	Тунгалагтамур: Тунгалагтамур	Инженер: Шалсан	BOGICH ENTERPRISES

Дорнод аймагын Сүхбаатар нийслэл хотын төв хэсэгт байрлах "Хүдас" үйлдвэрний газрын тусгай зориулалтын төлөвлөгөөний зураг



Холбооны шугам		Автом зам	
Цэвэр усны шугам		Шүүрэх хийг гэрэлтүүлэгч	
Баруун даушин		Гэрэлтүүлэгчид дугаар, холбох эсвэл яарал	
Дулааны шугам		Гэрэлтүүлэгч хоорондын ээлж	

МЭРЭШЛЭН ИНЖЕНЕР
ТӨМӨРБААТАРЫН
ТЭМЭГЭЛЭГЧИЙН
АТХЭБЭЭ

A3

Тусгай зориулалтын төлөвлөгөөний дүрсний (2-р баг) ГТ	Огноо: 2023	Масштаб: М1:2000	Хуудас: 4.3	Хуудас:-11
Тусгай зориулалтын төлөвлөгөөний дүрсний (2-р баг) ГТ	Тусгай зориулалтын төлөвлөгөөний дүрсний (2-р баг) ГТ	Тусгай зориулалтын төлөвлөгөөний дүрсний (2-р баг) ГТ	Тусгай зориулалтын төлөвлөгөөний дүрсний (2-р баг) ГТ	Тусгай зориулалтын төлөвлөгөөний дүрсний (2-р баг) ГТ

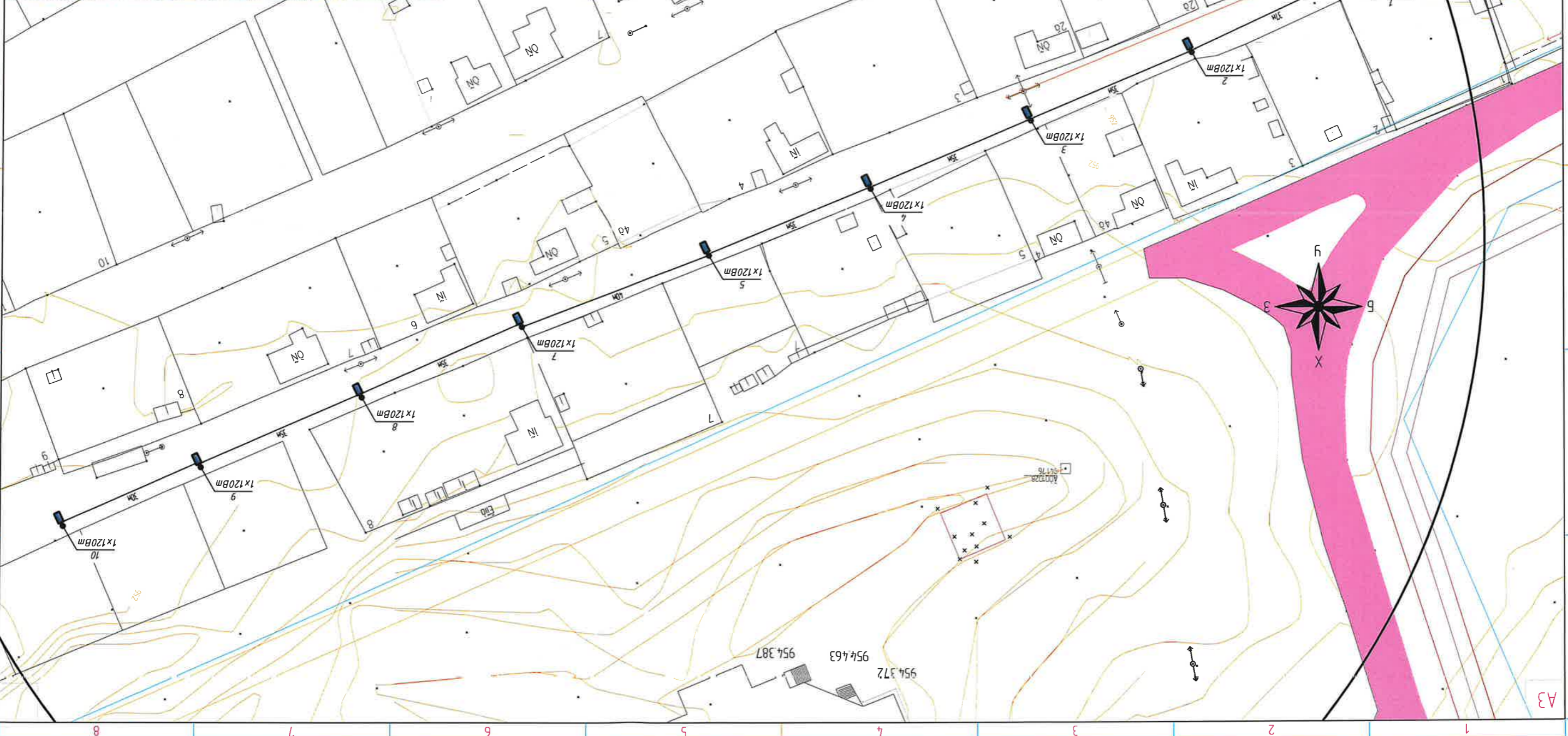

УТБ-14



BOGICH
ENTERPRISES
Улаанбаатар хот
Баянзүрх дүүрэг 3-р
хороо

Шалсаан
Инженер

Тусгай зориулалтын төлөвлөгөөний дүрсний (2-р баг) ГТ

Тусгай зориулалтын төлөвлөгөөний дүрсний (2-р баг) ГТ

Тусгай зориулалтын төлөвлөгөөний дүрсний (2-р баг) ГТ

Тусгай зориулалтын төлөвлөгөөний дүрсний (2-р баг) ГТ

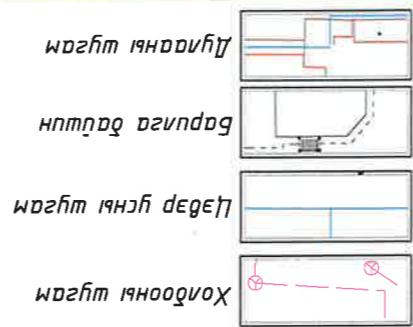

954.372
954.463
954.387

A3



Дорноговь аймгийн Сайншанд сумын гэр хорооллын шаардлагатай хэсэгт гэрэлтүүлэг хийх ажлын зураг

Трасэ бодлон зэрэглүүлгийн шонгийн байршил (6-р баг)



Шалгасан	Р.Тогтохбаатар	ЕГ шифр:	Масштад:	ГТ
Инженер	Т.Тунгалагтамур	Е-Т-75/2023	М:2000	Огноо:
Гүйцэтгэсэн	Т.Тунгалагтамур	ТГ шифр:	Хуудас: 4.4	2023
	А.Хэрлэн		Хуудас: 11	дүх

Т.Т. ТАЛАНГАМПИР
МЭРГЭШЭЭН ИНЖЕНЕР



Дорноговь аймгийн Сайншанд сумын гэр хорооллын шаардлагатай хэсэгт гэрэлтүүлэг хийх ажлын зураг



Шалгасан		Тасгс бодон дээрлүүлгийн шонгийн байршил (6-р багц)		ГТ
Инженер		Догохоодамтар		
Гүйцэтгэсэн		Тунгалагтамдир		
		Тунгалагтамдир		
		ЕГ шифр:	Масштаб:	Огноо:
		Е-Т-75/2023	М:1:2000	2023
		ТГ шифр:	Худас:	Бүх
			4,5	худас:-11



- Авто зам
- Шинээр хийх гэрэлтүүлэгч
- Гэрэлтүүлэгчийн дугаар, холбох фаз чадал
- ЛмрЭОм
- Гэрэлтүүлэг хоорондын зай
- Холбооны шугам
- Цэвэр усны шугам
- Барилга байшин
- Дулааны шугам



Дорноговь аймгийн Сайншанд сумын гэр хорооллын шаардлагатай хэсэг гэрэлтүүлэг хийх ажлын зураг



Шалгасан	М.Тогтохбаяр	ЕГ шифр:	Масштаб:	ГТ
Инженер	Тундалагачид	Е-1-75/2023	М1:2000	Огноо:
Гүйцэтгэсэн	Тундалагачид	ГТ шифр:	Хүддас:	2023
			4.6	Бүх
				хүддас - 11

Тундалагачид
МЭРТЭШСЭН ИНЖЕНЕР

Тусгай зориулалтын төлөвлөгөөний дүрс (1-р дэгл)	Масштаб: 1:2000	Огноо: 2023
ЭТ шүрх: E-T-75/2023	Масштаб: 1:2000	Огноо: 2023
Тусгай зориулалтын төлөвлөгөөний дүрс (1-р дэгл)	Масштаб: 1:2000	Огноо: 2023
Тусгай зориулалтын төлөвлөгөөний дүрс (1-р дэгл)	Масштаб: 1:2000	Огноо: 2023

Дорнодод аймгийн Сэлэнгэ сумын нутаг дэвсгэрийн хязгаар дотор байрлах "БООГОШ" Энтерпрайз-ийн үйлдвэр, ажлаа хөгжүүлэх зорилготой төлөвлөгөөний дүрс



	Холбооны шугам
	Цэвэр усны шугам
	Баруун дагуу шугам
	Дулааны шугам
	Авто зам
	Шинээр хийх гэрэмжлэгч
	Гэрэмжлэгчийн дугаар, хөндөгчээс үлдсэн
	Гэрэмжлэгч хоорондын зааг

8 7 6 5 4 3 2 1

E D C B A

E D C B A

Огноо: 2023	Масштаб: 1:2000	Хуудас: 4.7 Бүх хуудас: 11
Т.Т. шифр: 15/2023	Т.Т. шифр: 15/2023	Т.Т. шифр: 15/2023
Тусгай зориулалтын төлөвлөгөөний дагуу (Т-баг)	Тусгай зориулалтын төлөвлөгөөний дагуу (Т-баг)	Тусгай зориулалтын төлөвлөгөөний дагуу (Т-баг)

БОГОСН ENTERPRISES
 Шалгарсан Инженер
 Тусгай зориулалтын төлөвлөгөөний дагуу (Т-баг)

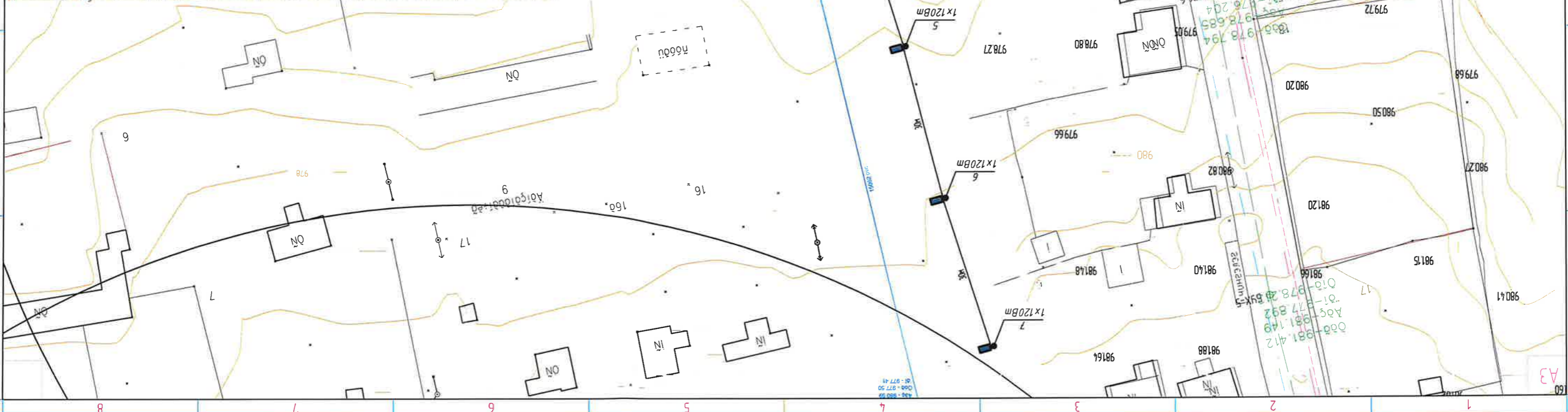

Хөдөөний шугам (Rural line) - symbol: dashed line with circles

Цэвэр усны шугам (Clean water line) - symbol: solid line with circles

Баруна дагуу шугам (Along the road line) - symbol: solid line with circles

Хөндөлгөөний шугам (Cross-section line) - symbol: solid line with circles

Авто зам (Road) - symbol: solid line with double lines

Шинээр хийх гэрэмтлүүлэгч (Newly installed utility) - symbol: solid line with circles

Гэрэмтлүүлэгчийн дугаар, хөндөлгөөний хаяг (Utility number, cross-section address) - symbol: solid line with circles

Гэрэмтлүүлэгч хоорондын эзэл (Utility boundary) - symbol: solid line with circles

1 2 3 4 5 6 7 8

8 7 6 5 4 3 2 1

A3

Худас: 4.7 Бүх 2023	Худас: M-1500	Масштаб: E-1-75/2023	Инженер	И.Тунгалгашаар	Тунгалгашаар
Огноо: 2023	Масштаб: M-1500	Эл шифр: E-1-75/2023	Шалсан	П.Тогтохдамар	Тогтохдамар
ГТ	ГТ	ГТ	ГТ	ГТ	ГТ

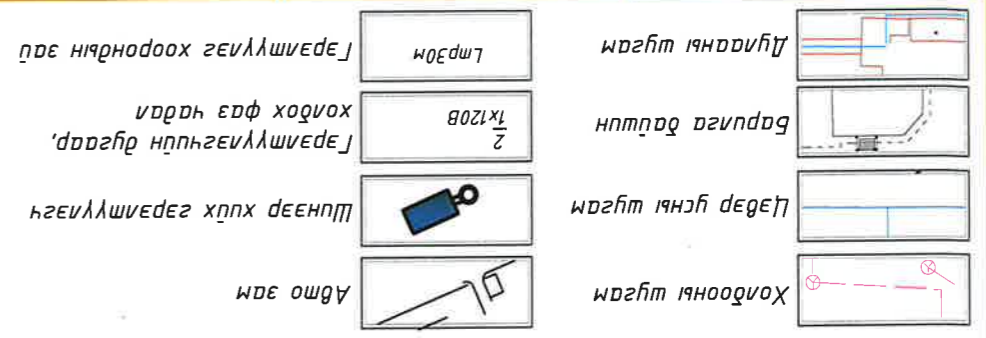
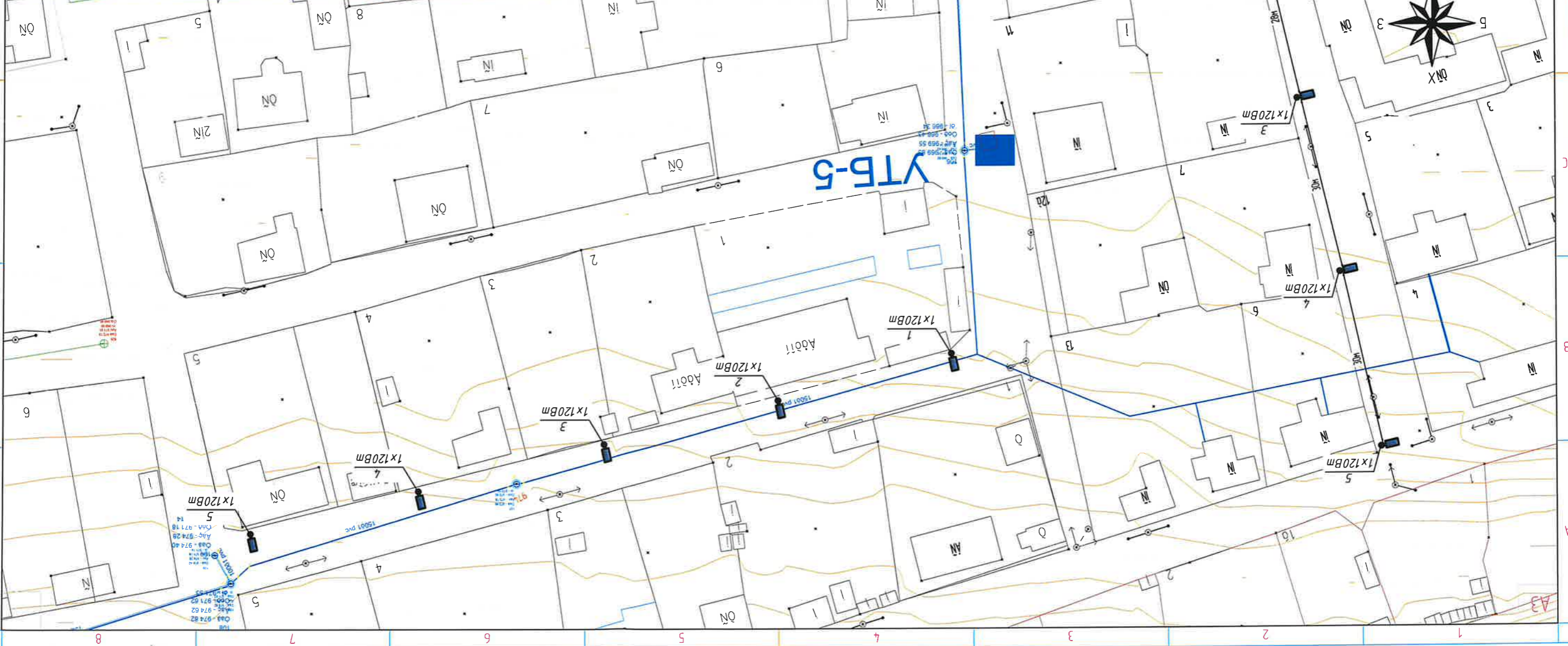

Дорноговь аймгийн Сэлэнгэ сумын 3-р хорооны тэнгэр гэрэлтүүлэгч хийх ажлын зураг

БОГОСОН ENTERPRISES
Улаанбаатар хотын З-р дугуйн 3-р хороо

A3

Хуудас: 4.8 Бүх 2023	Хуудас: M1:1500	Т.Т шурф: E-T-75/2023	Т.Т шурф: E-T-75/2023	Т.Т шурф: E-T-75/2023	Т.Т шурф: E-T-75/2023
Огноо: 2023	Масштаб: M1:1500	ЭТ шурф: E-T-75/2023	ЭТ шурф: E-T-75/2023	ЭТ шурф: E-T-75/2023	ЭТ шурф: E-T-75/2023
Т.Т шурф: E-T-75/2023	Т.Т шурф: E-T-75/2023	Т.Т шурф: E-T-75/2023	Т.Т шурф: E-T-75/2023	Т.Т шурф: E-T-75/2023	Т.Т шурф: E-T-75/2023

Тус тус болон гэрэлтүүлгийн тэнцүүлэн (Э-р баг) гэрэлтүүлэг хийж ажил хийж эргэж авч үзэх

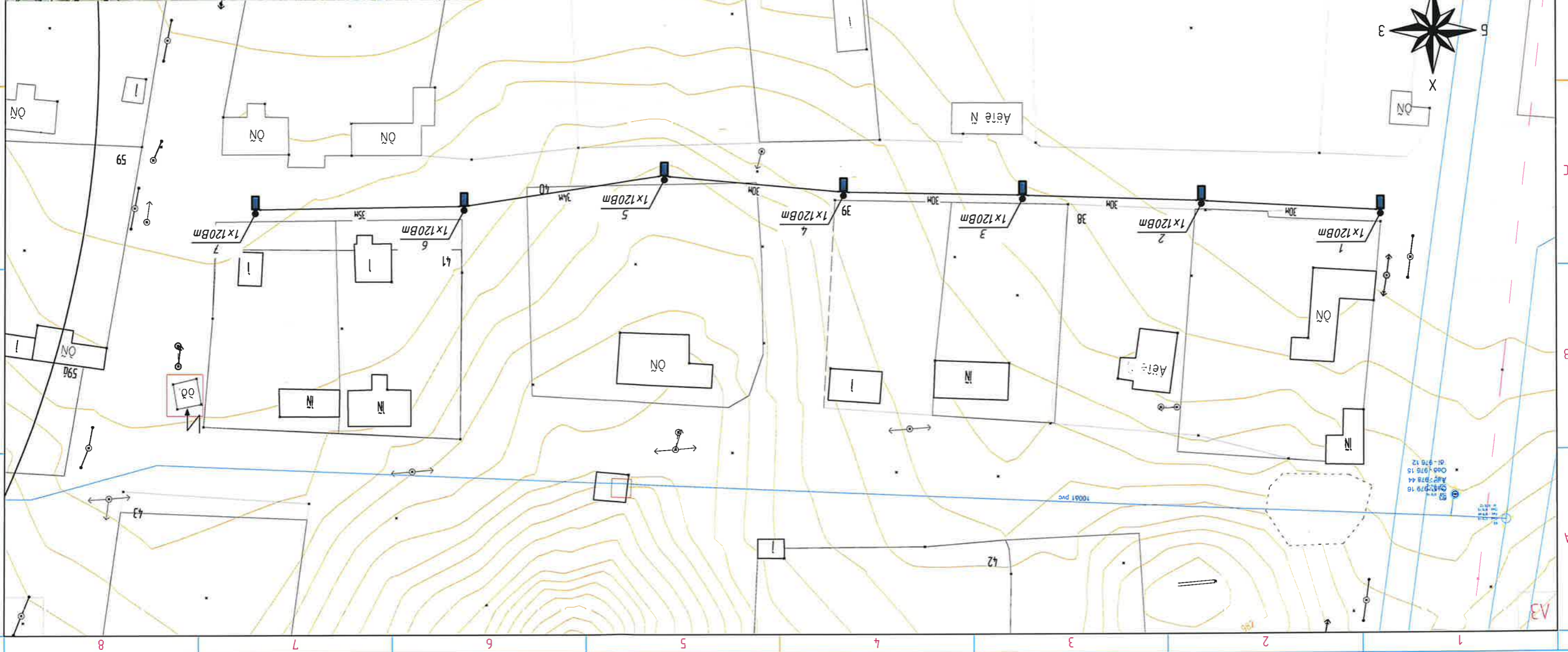

Харооны шугам		Харооны шугам	
Цэвэр усны шугам		Цэвэр усны шугам	
Гэрэлтүүлгийн шугам		Гэрэлтүүлгийн шугам	
Автомобиль зам		Автомобиль зам	

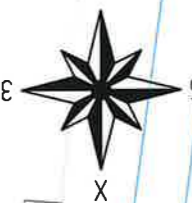

10001 pvc
 01-978 12
 008-978 15
 008-978 44
 008-978 16



А3



Дорноговь аймгийн Сайншанд сумын гэр хорооллын шаардлагатай хэсэгт гэрэлтүүлэг хийх ажлын зураг

Трасэ өргөн зэрэглүүлийн шонгийн дайршил (8-р баг)



Шалгасан	М.Т.Төгсхбаяр	ЕГ шифр:	Масштаб:	Огноо:
Инженер	Тунгалагтамц	Е-Т-75/2023	М:1000	2023
Гүйцэтгэсэн	Г.Уянгагзориг	ТГ шифр:	Хуудас:	Бүх хуудас:-11
	АТХ5689		4.10	

БАТ-АМИР
ГЭРЛЭГЧИЙН ИНЖЕНЕР

1 2 3 4 5 6 7 8

Хуудас: 4.11 Бүх 2023	Хуудас: М1:1800 Масштаб: 1:1800	ТГ шүфр: E-T-75/2023	Тунгалагтамур	Инженер	Шалсан
Хуудас: --11		ТГ шүфр:	Тунгалагтамур	Инженер	Шалсан



Тус бодон гэрээгүүнийг шонгийн дүршил (Т-р баг) ТГ гэрээгүүнийг хийж ажлын зураг

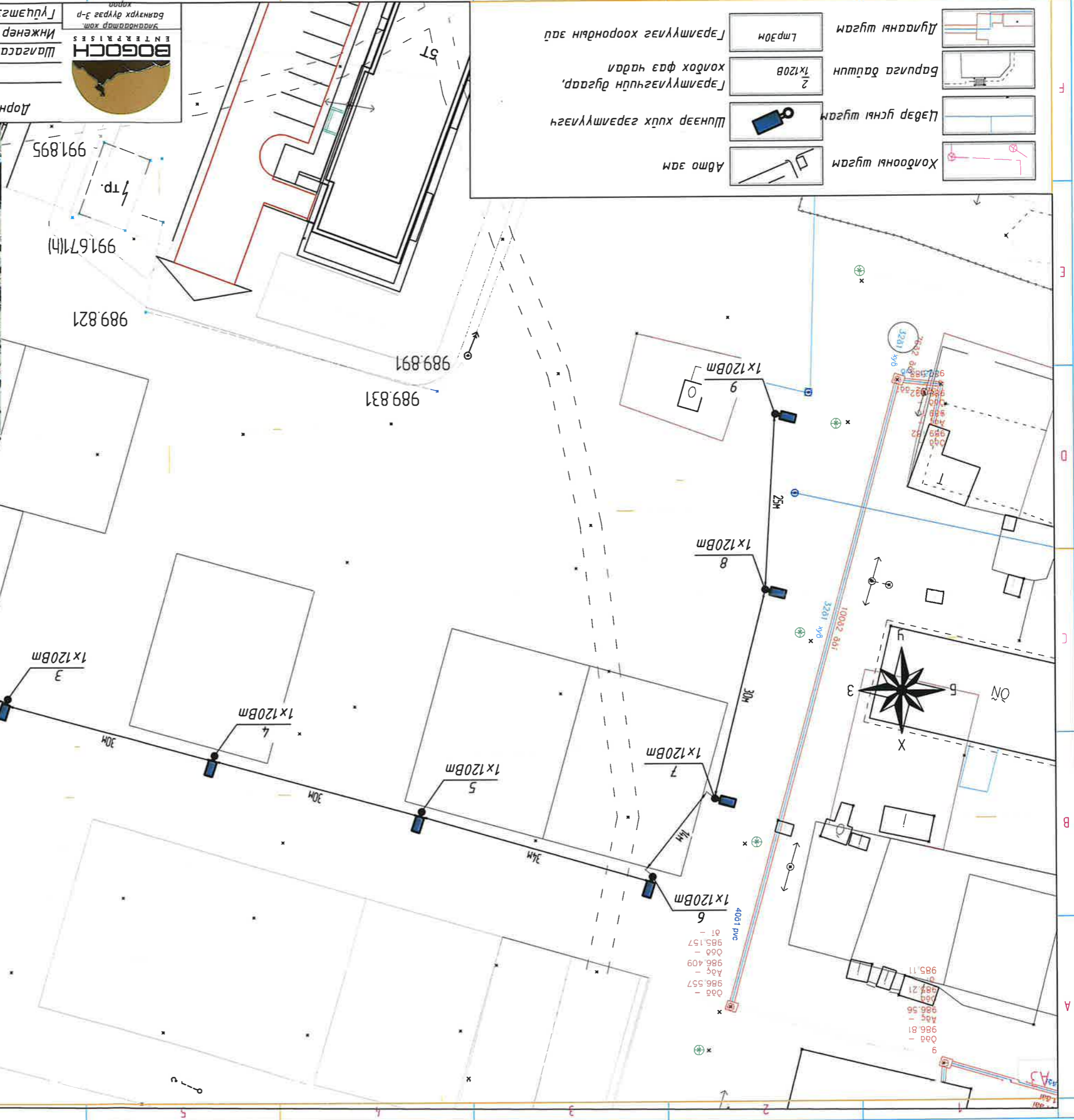

8 7 6 5 4 3 2 1

Түгэлтэй ажлын үр дүнд Тус бодол заруулагчийн нийгэмлэг ЭТ шифр: E-T-75/2023 Масштаб: М:1:1000 Огноо: 2023 Бүх хуудас: 11	Шалсан Инженер БООГОЧ ENTERPRISES Баянхох дугаар 3-р Занданзад хойд	Тунгалагчтай Тунгалагчтай Тунгалагчтай	ТТ шифр: E-T шифр:	Хуудас: 4.12 Хуудас: 11
--	--	--	-----------------------	----------------------------



Харууны тусам

Цэвэр усны тусам

Баруна дагшин

Гэрэмтлэгчийн дугаар, хондох фаз нарда

Гэрэмтлэгч хорондын эр

Авто зам

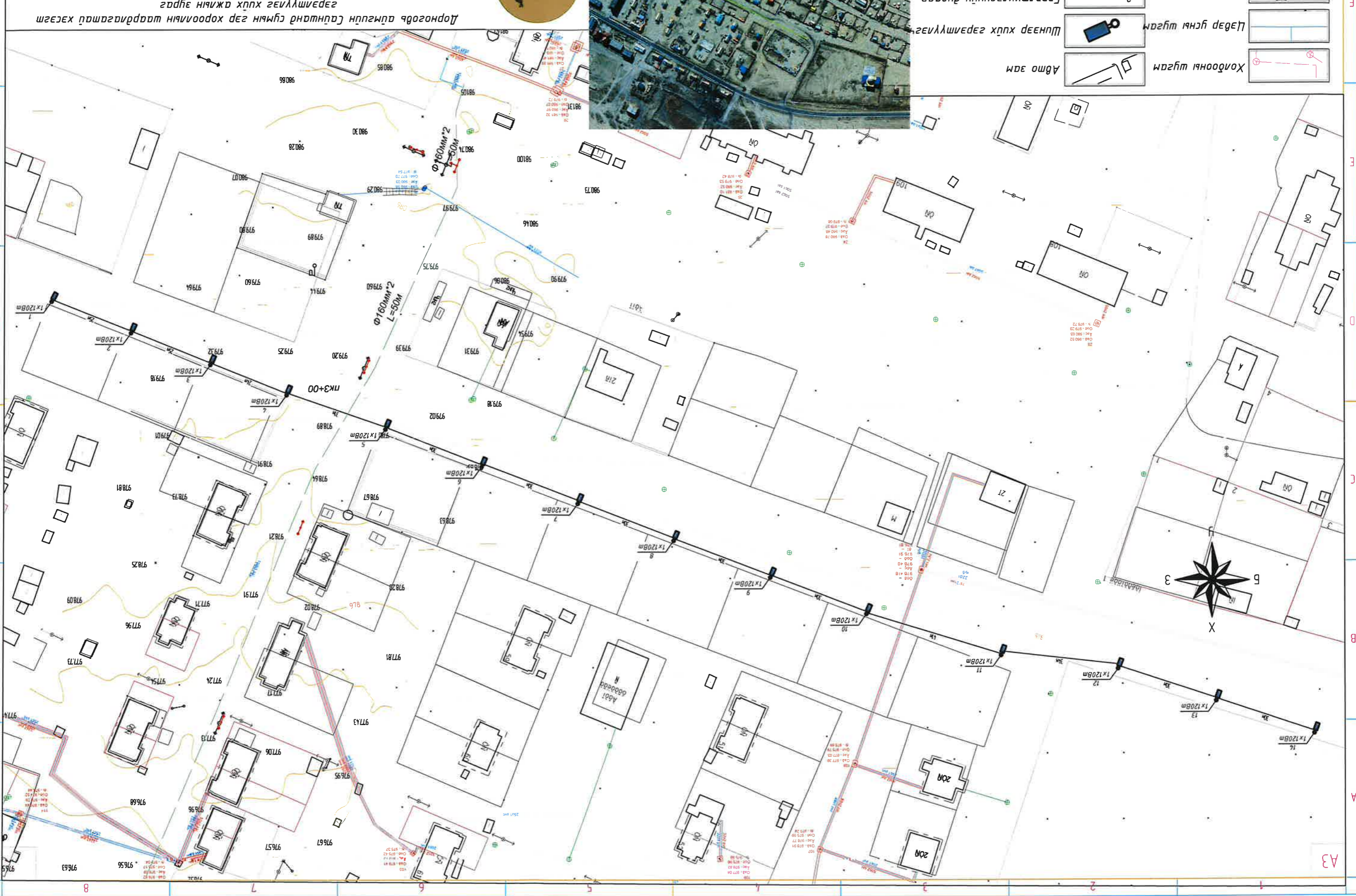

Материалын шүүвэр					
Д/А	Нэр	Мэрг, хэмжээ	Нэгж	Нэгж моо	Тайлбар
1	Гэрэмтлүүлэх шон	h=9M	ш	14.7	
2	Нарны панель	LED-SMD2835 60PCS	ш	14.7	Өөрүүлсөө үзэгдэнэ
3	Бармаг (зай хяраагч)	LiFePO4	ш	14.7	
4	120 Bm чадамгай гэрэмтлүүлэгч	LED	ш	14.7	
5	Зай хяраагч		ш	14.7	
6	Фотом реле		ш	14.7	
7	Цахруулагч шуга		м	220.5000	
8	Төмөр дөмөн сугрь (1500x800x600)	дөмөн B30	М3/ш	14.7	900
9	Анкер дөм	Анкер M22x400	ком	588	
10	Гэрэмтлүүлэх досоо электрод үзсрэх L=3000	круз φ22	м	588.0000	
11	Гэрэмтлүүлэх хэдмээ электрод үзсрэх	посоc 4x40	м	1323	

Д/А	Ажлын нэр	Хэмжих нэгж	Тоо
1. ГША			
1	Гэрэмтлүүлэх хүрээний шугдуг үрхэх	м ³	0.00
2	Гэрэмтлүүлэх хүрээний шугдуг эргүүлж дулах	м ³	0.00
2. Үсрэлтийн ажлу			
3	Шиний хэдрээг сугрун дээр дүүргүүлэх	ш	0
4	Гэрэмтлүүлэх электродуудыг гэрэмтлөж сүүлгэх	ш	0
5	Гэрэмтлүүлэх хүрээг үзсрэх	м	0
6	Гэрэмтлүүлэх шонгоо төхөөрөмж долоо гэрэмтлүүлэх ба үзүүлэхийг холдох	ш	0

1	Гэрэмтлүүлэх шонгийн нух	ш	14.7
2	Шонгийн сугрунгийн нух үрхэх	м ³	220.5
3	Шонгийн сугрунгийн нух дулах	м ³	132.3

		Үндэстэн Инженер	Т.Түнгэнлаамчур Т.Түнгэнлаамчур	Т.Түшфр: BE-T-76/2023	Т.Түшфр: M1:1000	Хугацаа: 5	Огноо: 2023
БОГОШ ENTERPRISES		Шалсан Инженер	P.Тогтохдаамар Т.Түнгэнлаамчур	ET шүфр: BE-T-76/2023	Масштаб: M1:1000	Хугацаа: 5	Огноо: 2023
Үндэстэн Инженер		Т.Түшфр: BE-T-76/2023	Т.Түшфр: M1:1000	Хугацаа: 5	Огноо: 2023	Хугацаа: 5	

Дорнодод бүтээгдсэн бүтээгдэхүүнийг хэрэглэхэд зориулсан шалбаралтын үзүүлэлт хэсэгт зэрэглэлийг хувиар харуулав

МАТЕРИАЛЫН ТҮҮВЭР

Д/а	Нэр	Мэрг	Хэмжих нэгж	Тоо	Нэг дүрвүн жин, кг	Талбар
1	0.4 кВ-ын 3х35+1х16 мм.кб хөндлөн осмлолтой хүчинд кабель / к=1.02 /	М	М	319.98	0.981	
3	Элс /шугсгэн шороо/	М ³	М ³	12.53		
4	Тоосго	М	М	1485.7000		
5	Дохиоллын муз	М	М	179		
6	Төгсгөч	М	ш	56	0.10	

Д/а	Кабелүүн нэр	Эхлэл	Төгсгөл	Мэрг	Хөндлөн осмлол мм ²	Трассын гүрм /м/
Чулуул						
Дамжлуулагч						
Эгсгээр						
1	Хүчинд	АТН-81 0.4 кВ мал	Цахазм зэрэглүүлэг-1	ABBТ	3х35+1х16	40.5000
2	Хүчинд	АТН-81 9-р мулзигур	Цахазм зэрэглүүлэг-2	ABBТ	3х35+1х16	84.6600
3	Хүчинд	АТН-81 9-р мулзигур	Цахазм зэрэглүүлэг-3	ABBТ	3х35+1х16	37.7400
4	Хүчинд	АТН-81 9-р мулзигур	Цахазм зэрэглүүлэг-4	ABBТ	3х35+1х16	45.9000
5	Хүчинд	0.4кВ-ын мулзигур	Цахазм зэрэглүүлэг-5	ABBТ	3х35+1х16	35.7000
6	Хүчинд	0.4кВ-ын мулзигур	Цахазм зэрэглүүлэг-6	ABBТ	3х35+1х16	42.8400
7	Хүчинд	0.4кВ-ын мулзигур	Цахазм зэрэглүүлэг-7	ABBТ	3х35+1х16	32.6400
	дүн					319.9800

Д/а	Трассын гүрм	М	179
1	Кабелүүн шугдугуух <td>М³</td> <td>37.6</td>	М ³	37.6
2	Кабелд элсэн давсаг хүүх <td>М³</td> <td>35.7</td>	М ³	35.7
3	Шугдугуунд кабель сунгах <td>М</td> <td>179</td>	М	179
4	Хоолойд кабель сунгах <td>М</td> <td>179</td>	М	179
5	Автом зам дор хоолойд дугдаж сулруулгуулах <td>М</td> <td>0</td>	М	0
6	Трассын гүрм <td>М</td> <td>179</td>	М	179
7	Трассын гүрм <td>М</td> <td>0</td>	М	0
8	Трассын гүрм <td>М</td> <td>0</td>	М	0

1. КАБЕЛЬ ШУГЛАМЫН АЖЛЫН ТОО ХЭМЖЭЭ

Дорноговь аймгийн Сэлэнгэ сумын эр хороололын шардлагаманд хэсэгт зэрэглүүлэг хүүх ажлу

Кабель шугамын материалын мүүдэр

Масштаб: М1:1000

ЭТ шугдугуу: BE-T-76/2023

Хугацаа: 6

Хугацаа: 2023

Хугацаа: -8

Улаанбаатар хот

Баянзүрх дүүрэг 3-р хороо

БОГОЧ

ENTRISSES

Шалсаан

Инженер

Т.Түгэнзасагч

Т.Түгэнзасагч

Т.Түгэнзасагч

Т.Түгэнзасагч

		Үндэсний хөдөлгөөнт Үйлдвэрлэлийн үйлчилгээний Үйлдвэр		Үйлдвэрлэлийн үйлчилгээний Үйлдвэр		Үйлдвэрлэлийн үйлчилгээний Үйлдвэр	
Шалсан Инженер		P.Тогтохбаяр Т.Түнгэлзэмчир		Т.Түнгэлзэмчир Т.Түнгэлзэмчир		Т.Түнгэлзэмчир Т.Түнгэлзэмчир	
Ламхат гэрэмжлэлийн материалын мүүдэр		ET шуфр: M1:1000 Масштаб:		ET шуфр: BE-1-76/2023		ТТ шуфр:	
Огноо: 2023		Хугацаа: 7		Хугацаа: 7		Хугацаа: 8	

Дорнодод бүтээгдэхүүний цахилгаан системийн гэр хөдөлгөөний шаардлагад хэсэг гэрэмжлэлийг хүлээн авч

№	Тайлбар	М	Т
1	Ламхат гэрэмжлэлийн шонгийн моо	ш	7
2	Ламхат гэрэмжлэлийн шонгийн гурвун нүх гухах	мэ	126.0
3	Ламхат гэрэмжлэлийн шонгийн гурвун нүх дугнах	мэ	63.0
4	Ламхат гэрэмжлэлийн шонгийн гэрэмжлэлийн шонгийн гурвун нүх гухах	мэ	1.23
5	Ламхат гэрэмжлэлийн шонгийн гэрэмжлэлийн шонгийн гурвун нүх дугнах	мэ	1.20
6	Гэрэмжлэлийн боосоо электрод гусрах L=3000 Крыг 22	ш	28.000000
7	Гэрэмжлэлийн хэдмээ электрод гусрах Ломоа 4x40	м	63.000000

Гэрэмжлэлийн гусралтын гзар шорооны ажлын хэмжээ

№/Д	Нэр	Мэж	М	Т
1	Ламхат гэрэмжлэлийн шонгийн моо	ш	7	
2	Ламхат гэрэмжлэлийн шонгийн гурвун нүх гухах	мэ	126.0	
3	Ламхат гэрэмжлэлийн шонгийн гурвун нүх дугнах	мэ	63.0	
4	Ламхат гэрэмжлэлийн шонгийн гурвун нүх гухах	мэ	1.23	
5	Ламхат гэрэмжлэлийн шонгийн гурвун нүх дугнах	мэ	1.20	
6	Гэрэмжлэлийн боосоо электрод гусрах L=3000 Крыг 22	ш	28	
7	Гэрэмжлэлийн хэдмээ электрод гусрах Ломоа 4x40	м	63	

Материалын мүүдэр

№/Д	Нэр	Мэж	М	Т
1	Мэрг, хэмжээ	ш	7	
2	Ламхат гэрэмжлэлийн шонгийн моо	ш	7	
3	Ламхат гэрэмжлэлийн шонгийн гурвун нүх гухах	мэ	126.0	
4	Ламхат гэрэмжлэлийн шонгийн гурвун нүх дугнах	мэ	63.0	
5	Ламхат гэрэмжлэлийн шонгийн гурвун нүх гухах	мэ	1.23	
6	Ламхат гэрэмжлэлийн шонгийн гурвун нүх дугнах	мэ	1.20	
7	Гэрэмжлэлийн боосоо электрод гусрах L=3000 Крыг 22	ш	28	
8	Гэрэмжлэлийн хэдмээ электрод гусрах Ломоа 4x40	м	63	

Баянзурхайн Энгийн хэрэгсэл Баянзурхайн Энгийн хэрэгсэл		Шалсан Инженер	Тусгай зөвшөөрлийн Тусгай зөвшөөрлийн	Тусгай зөвшөөрлийн Тусгай зөвшөөрлийн	Тусгай зөвшөөрлийн Тусгай зөвшөөрлийн	Тусгай зөвшөөрлийн Тусгай зөвшөөрлийн	Тусгай зөвшөөрлийн Тусгай зөвшөөрлийн	Тусгай зөвшөөрлийн Тусгай зөвшөөрлийн	Тусгай зөвшөөрлийн Тусгай зөвшөөрлийн
Тусгай зөвшөөрлийн Тусгай зөвшөөрлийн	Тусгай зөвшөөрлийн Тусгай зөвшөөрлийн	Тусгай зөвшөөрлийн Тусгай зөвшөөрлийн	Тусгай зөвшөөрлийн Тусгай зөвшөөрлийн	Тусгай зөвшөөрлийн Тусгай зөвшөөрлийн	Тусгай зөвшөөрлийн Тусгай зөвшөөрлийн	Тусгай зөвшөөрлийн Тусгай зөвшөөрлийн	Тусгай зөвшөөрлийн Тусгай зөвшөөрлийн	Тусгай зөвшөөрлийн Тусгай зөвшөөрлийн	Тусгай зөвшөөрлийн Тусгай зөвшөөрлийн



Дорнодод ашигласан бүтээгдэхүүнүүдийг хэрэглэхэд зөв ашиглахыг хянах үүрэгтэй байдаг. Энгийн хэрэгсэл нь зөв ашиглахыг хянах үүрэгтэй байдаг.

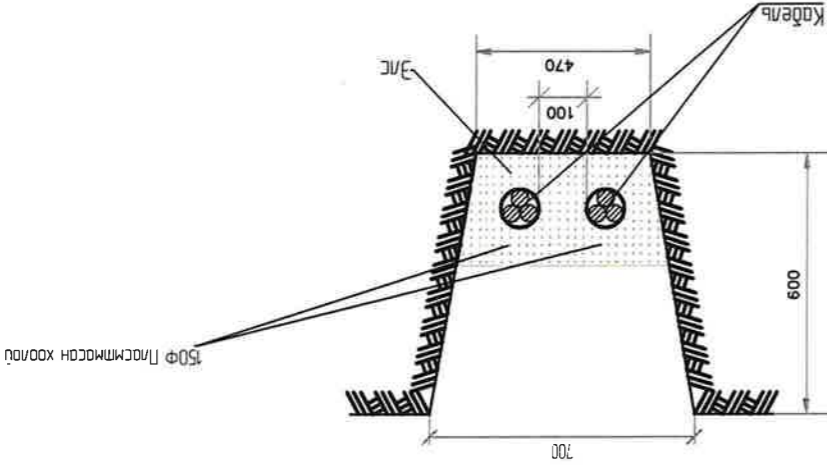

Г. Дэг станицас арах болон башин руу орох хэсэгт

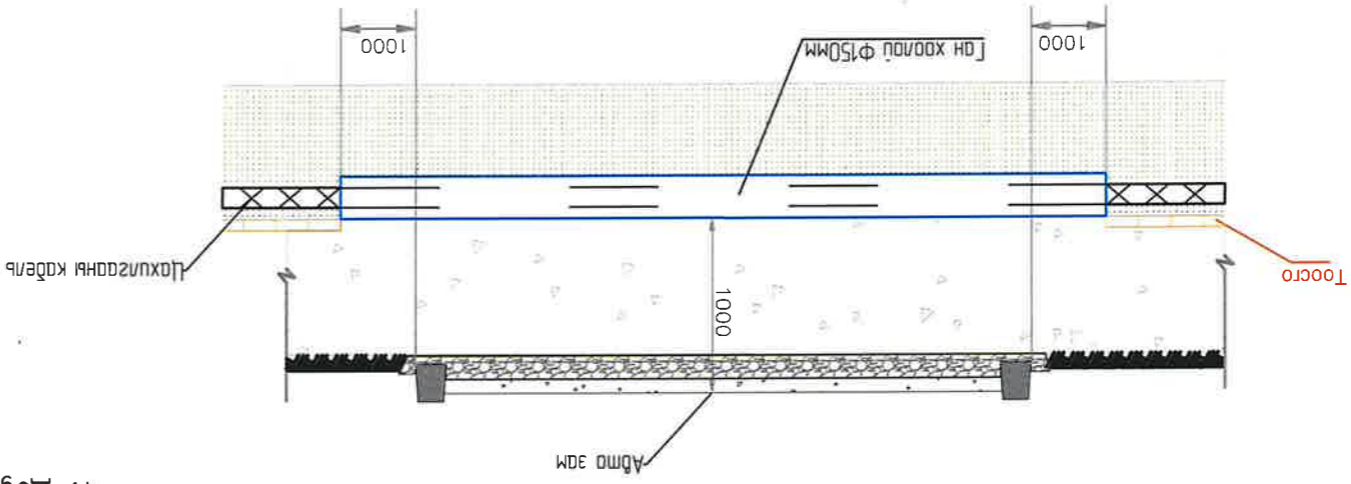

Б. Автомат аялал аргаар хийх

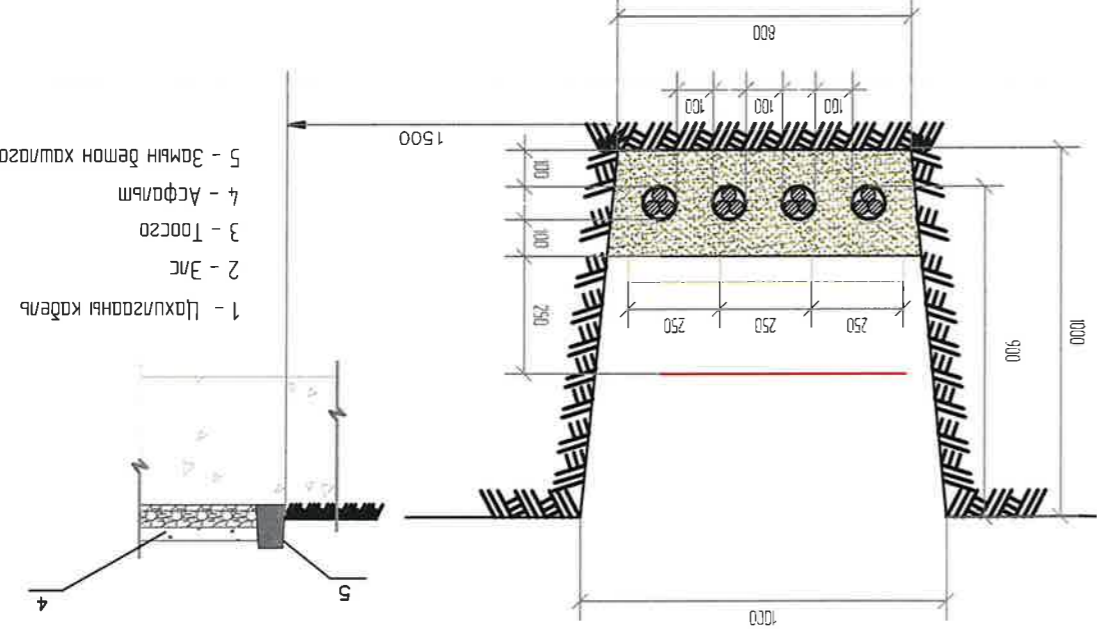

Автомат аялал аргаар хийхэд зөв ашиглахыг хянах үүрэгтэй байдаг.

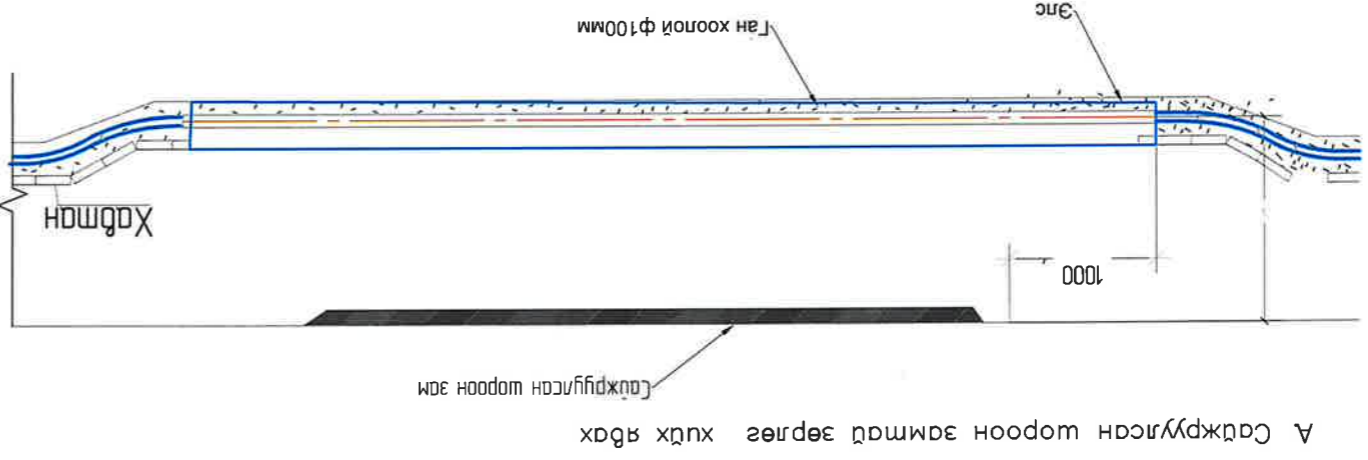

А. Цахилгааны шороон замд аялал аргаар хийхэд зөв ашиглахыг хянах үүрэгтэй байдаг.

БОГОСН ENTERPRISES Улагдамж хөш Баянзүрх дүүрэг 3-р хороо		Шалсагсан П.Тогтохбаяр П.Тогтохбаяр		Инженер Т.Тунгалагшамур Т.Тунгалагшамур		Гүйцэтгэсэн Т.Тунгалагшамур Т.Тунгалагшамур	
Огноо: 2023 Машинд: M1:1000		ET шифр: BE-T-76/2023		Хувьдас: 3		Хувьдас: 8	
ГТ		Массштаб:		Масштаб:		Огноо:	

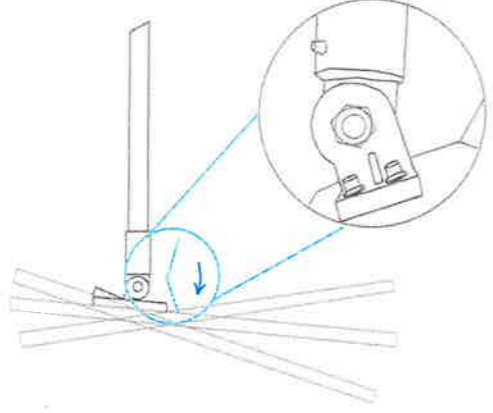

-180° дээр шороо холбогдож байх

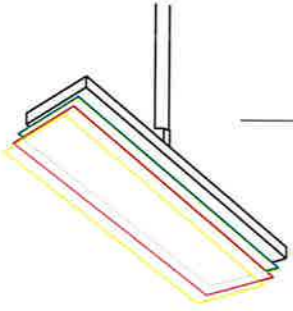

2~3 өдрүүдэд дотроонд дүрэн
 үүснэ дүрэн
 6~8 цаг дүрэн
 үүснэ дүрэн
 21%~25% өснө

Д/Д	Материалын нэр	Марк	Тоо	Үрм /мм/
1	120 Вм чадалтай гэрэлтүүлэгч	MONEL 1090-G3	1	
2	Нарны панель	LED-SMD2835 60PCS	1	
3	Төмөр яндан	Φ50x3.5	1	1000
4	Төмөр яндан	Φ159x4.5	1	534.0
5	Төмөр яндан	Φ219x7	1	2500
6	Цугруул шувуур	№10	4	500
7	Буйлагч мөмөр	70x7	4	1000
8	Гэрэлтүүлгийн төхөөрөмж	180x8	1	300
9	Электрод	Э-42	2	2500

Ерөнхий дүрдэг

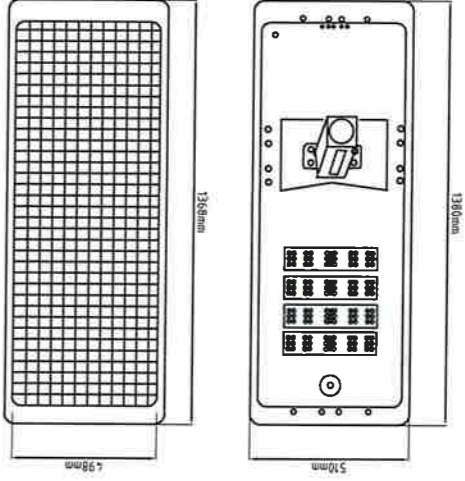
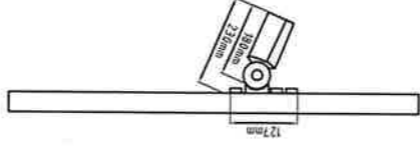
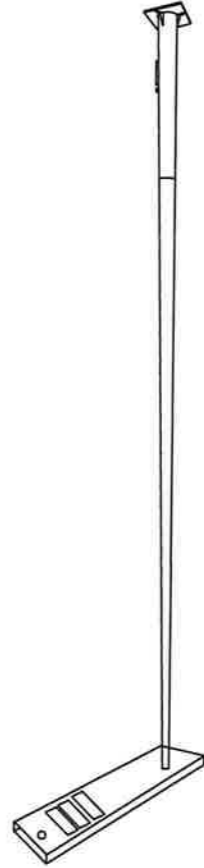
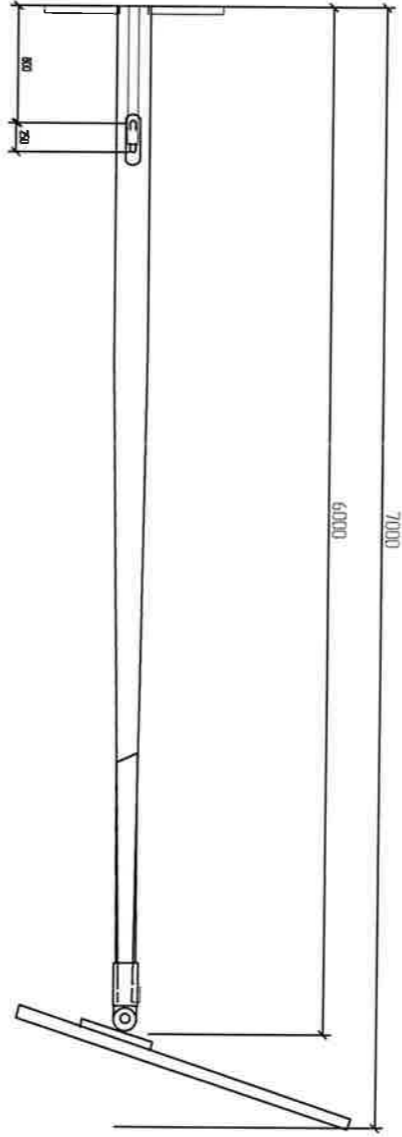



Проектная организация ООО «БОГИЧ»		Проект: П.Тех.задание		Инженер:	
Масштаб: М 1:1000		ET шифр: BE-T-76/2023		Специалист:	
Год: 2023		ET шифр:		Дата:	
Лист:		Количество: 4		Дата:	

МЭРЛЭШЭН ИЖЕНЕР

1. Гэрэл хөрстэй эсрэгүүлэн тодорхойлж тэдгээрийг тус тусад нь 10мм-ийн гүнжээ хэрэглэх хэрэгтэйгээр өөрчлөх хэрэгтэй. Гэрэлтүүлэн хийхэд хэрэглэх хэрэгтэйгээр өөрчлөх хэрэгтэй. Гэрэлтүүлэн хийхэд хэрэглэх хэрэгтэйгээр өөрчлөх хэрэгтэй.

2. Гэрэлтүүлэн хийхэд хэрэглэх хэрэгтэйгээр өөрчлөх хэрэгтэй. Гэрэлтүүлэн хийхэд хэрэглэх хэрэгтэйгээр өөрчлөх хэрэгтэй.

3. Босоо электродыг 2,0м-ийн гүнтэй т 20 мм гончтой дүгнэ олонтой ганаар хийж, 2,5м-ийн гүнтэй 50x50x5-ийн дүгнэ хийж, босоо электродыг өөрчлөх хэрэгтэй.

4. Гэрэлтүүлэн хийхэд хэрэглэх хэрэгтэйгээр өөрчлөх хэрэгтэй. Гэрэлтүүлэн хийхэд хэрэглэх хэрэгтэйгээр өөрчлөх хэрэгтэй.

5. Гэрэлтүүлэн хийхэд хэрэглэх хэрэгтэйгээр өөрчлөх хэрэгтэй. Гэрэлтүүлэн хийхэд хэрэглэх хэрэгтэйгээр өөрчлөх хэрэгтэй.

6. Хэрэв гэрэлтүүлэн хийхэд хэрэглэх хэрэгтэйгээр өөрчлөх хэрэгтэй. Гэрэлтүүлэн хийхэд хэрэглэх хэрэгтэйгээр өөрчлөх хэрэгтэй.

Гэрэлтүүлэн

- 1. Босоо электрод
- 2. Хэрэв электрод
- 3. Гэрэлтүүлэн

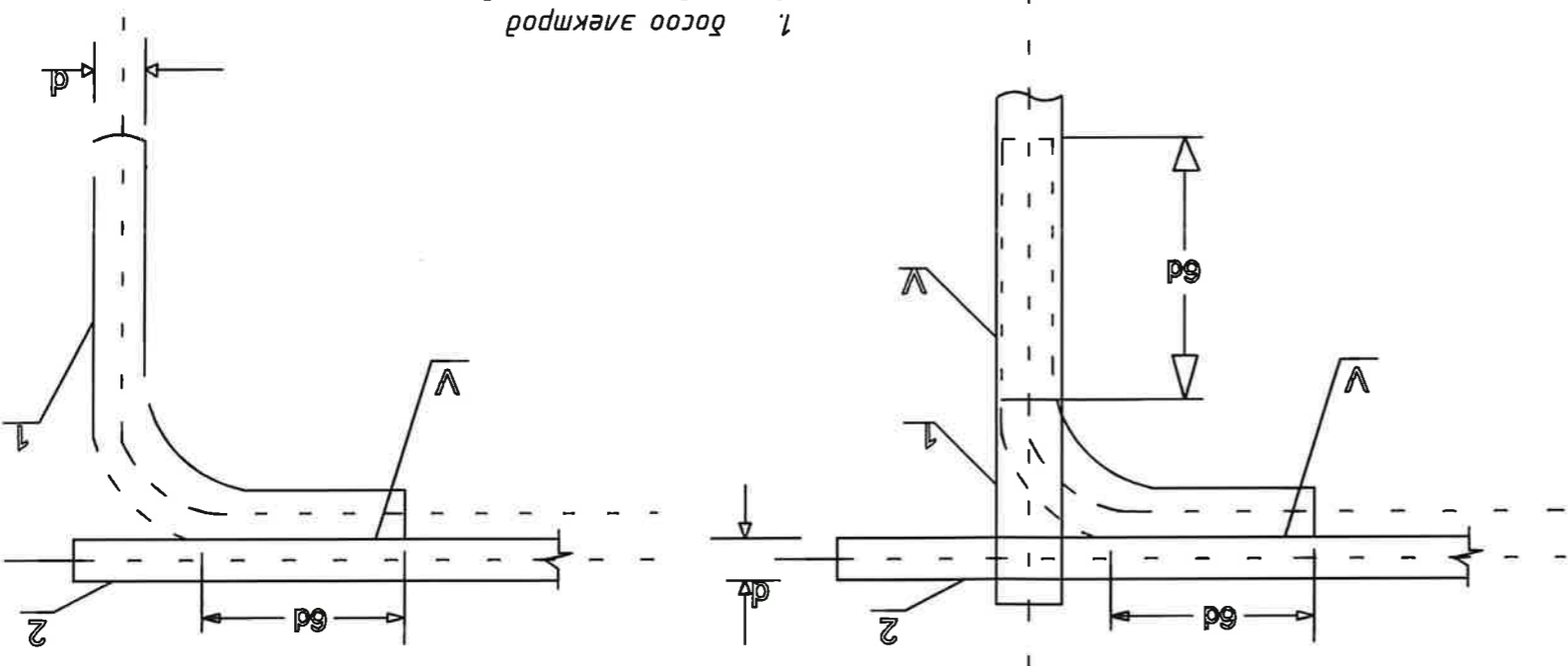

Хэрэв электродыг гэрэлтүүлэн хийхэд хэрэглэх хэрэгтэйгээр өөрчлөх хэрэгтэй

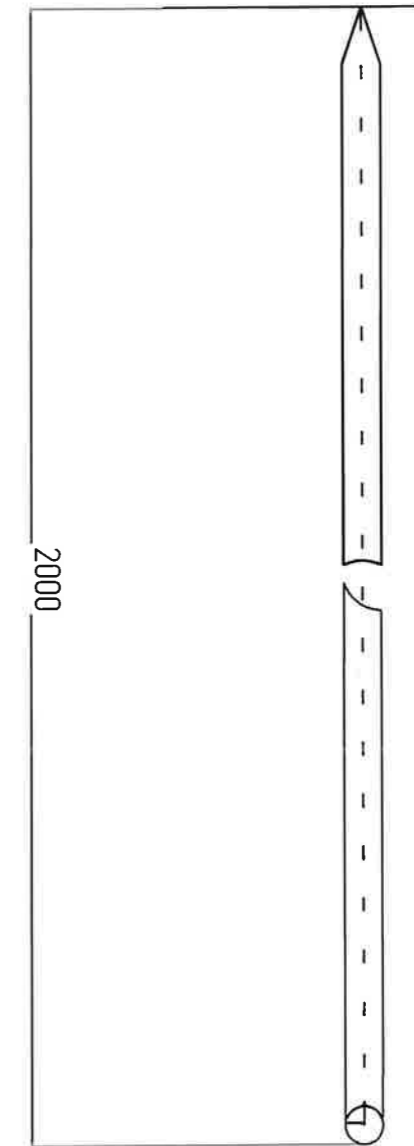

Босоо электрод

2023 on
Hnadharp xom

γενλιωνες η. Ηακαση εεραηλιηες

εηρηηη ηηρη: BE-T-73/2023

A3

№	ЗҮРГИЙН ЖАГСААЛТ	ХҮҮДАС	МАШТАБ
1	Нүүр хуудас	-	-
2	Зургийн жагсаалт	1	-
3	Тайлбар бүчээг	2-3	-
4	Материалын түүвэр, үгсрэлтийн ажлын тоо хэмжээ	4	-
5	Гэрэмжлүүлийн шон, гэрэмжлүүлийн байгуулалт	5-6	-
6	Самбарын суурьдугуйламт	7-8	-
6	Газардугуйга	9-10	-

ИШ ТАТСАН БА ХАВСРАЛТ БАРИМТ БИЧИЛ	
Тэмдэглэгээ	Нэр
БД4Э-101-03	Цахилгаан байгууламжийн дүрэм
MNS 6846:2020	Хот, могоон дүсэд суурьдугуйн газрын ато зам, гүдэмж талбайн гэрэмжлүүлэг
UCS 1902A:2020	Гэрэмжлүүлэг, гэрлэн чимэглэл
UCS 1901B:2020	Гэрэмжлүүлэг, гэрлэн чимэглэл
	Каверь шугамын гэн нүгэмжийн зурга



Шалгасан
Инженер

[Handwritten signature]

Эргүүлэн дүрдэн	Р.Тогтохбаяр	ЕГ шуфр:	BE-T-76/2023	Т.Гүнгайтмагц	АТХ5689
Масштаб:	M:1:1000	Хуудас:	1	Хуудас:-8	Хуудас:-8
Огноо:	2023	Бүх			

Дорноговь аймгийн Сэлэнгэ сумын нутагт байрладаг газрын тусгай зориулалтын хил хязгарыг тодорхойлох зорилготой ажлын үр дүнд гаргасан

		Шалсаан Инженер	Т.Тунгалагтамур Т.Тунгалагтамур	Т.Тунгалагтамур Т.Тунгалагтамур	3 8	Хугацаа: М:1000	ТТ шуфр: BE-T-76/2023	ТТ шуфр: BE-T-76/2023	3 8	Огноо: 2023	Хугацаа: 8
Үндэстэй холбоотой хуульчилсан үйлчилгээний үйлчилгээний байрны зураг											
Үндэстэй холбоотой хуульчилсан үйлчилгээний үйлчилгээний байрны зураг											

Дорнод аймагын цагдаагийн газар хэлтэсэд үйлчилгээний байрны зураг хэргийн гэрээг үргэлжлүүлж хийж байна.

№/Д	Нэр	Мэс, хэмжээ	Нэгж	Тоо	Тайлбар
1	Цахгаан гэрэлтүүлэг	h-12м	ш	1	
2	Үдэрсэн самбар		ком	1	Цахгаан гэрэлтүүлэг, Коронзон нүхэм, Автомат, 0-ын клем
3	Тогсон дүгнэлт дан	Түгээн 60x6 Ф190	ш	1	
4	У хонгил	R=110 M18	ш	1	
5	Тамсгч		ш	2	
6	Барууч		ш	2	
7	Цагдаагийн захирал		ш	4	
8	Дамжигнагч гүмүс	AABT 4x16	м	23	
9	200Вт гэрэлтүүлэг	IP-65 LED	ш	6	
10	Гэрэлтүүлэгч гүмүс 2x2,5	ПВЗ-ПВБ	м	30	
11	Гэрэлтүүлэгчид цагдаагийн хөдөлгөөн	SV-15,5	ш	2	
12	Гэрэлтүүлэгчид гүмүс		м	1	
13	Төмөр дөмөн сүүрэг 1500x800x600	M400	МЗ	0,7200	
14	Гэрэлтүүлэгчид дөсөө энгэрүүд L=3000	Ф22	ш	4	
15	Гэрэлтүүлэгчид хөдөлгөөн энгэрүүд	Плоца 40x4	м	9	

№	Тайлбар	М	МЗ	ш
1	Цахгаан гэрэлтүүлэгчид шонгийн моо	ш		1
2	Цахгаан гэрэлтүүлэгчид шонгийн нүх гүмүс	МЗ		18,0
3	Цахгаан гэрэлтүүлэгчид шонгийн нүх гүмүс	МЗ		9,0
4	Цахгаан гэрэлтүүлэгчид шонгийн нүх гүмүс	МЗ		0,18
5	Цахгаан гэрэлтүүлэгчид шонгийн нүх гүмүс	МЗ		0,17
6	Гэрэлтүүлэгчид дөсөө энгэрүүд гүмүс L=3000 Күгэ 22	ш		4
7	Гэрэлтүүлэгчид хөдөлгөөн энгэрүүд Плоца 40x4	м		9

Гэрэлтүүлэгчид гэрэлтүүлэгчид шонгийн моо

		Үндэстэн Инженер	Т.Тунгалагмаа Т.Тунгалагмаа	Т.Тунгалагмаа Т.Тунгалагмаа	Хугацаа: 4 Хугацаа: 8	Өгөгдөл: 2023 Өгөгдөл: 8
Шалсан Ерөнхий дарга		Үүсгэсэн Инженер	Т.Тунгалагмаа Т.Тунгалагмаа	Т.Тунгалагмаа Т.Тунгалагмаа	Маштаб: M1:1000 Маштаб: M1:1000	Өгөгдөл: 2023 Өгөгдөл: 8

№	Төрөл	Материалын нэр	Материалын мүүрэг	Материалын нэр	Материалын мүүрэг	Материалын нэр	Материалын мүүрэг
1	Төмөр бөмөн сүрэг (150x80x60)	M 400	ш	1	Анкер бөм, гайка, шайда	Анкер M22x4.00	ком 32
2	LED гэрэлтүүлэгч 200Bm	чадимтай 220В	ш	1	Цамхагт гэрэлтүүлэгчид шон	h=12M	ш 1
3	Бөөрөнхий мөмөр	Φ22, L=3M	ш	3	Тугзан мөмөр	25x4, M	ш 1
4	Тугзан мөмөр	40x4, M	ш	10	Тугзан мөмөр	40x4, M	ш 10
5	Нэг нүлт	Нэг нүлт	ш	1	Нэг нүлт	Нэг нүлт	ш 1
6	Нэг нүлт	Нэг нүлт	ш	1	Нэг нүлт	Нэг нүлт	ш 1
7	Нэг нүлт	Нэг нүлт	ш	1	Нэг нүлт	Нэг нүлт	ш 1
8	Нэг нүлт	Нэг нүлт	ш	1	Нэг нүлт	Нэг нүлт	ш 1

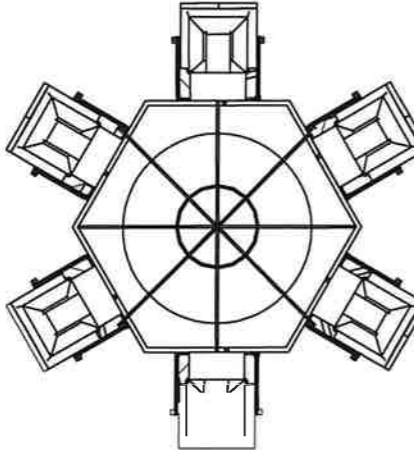
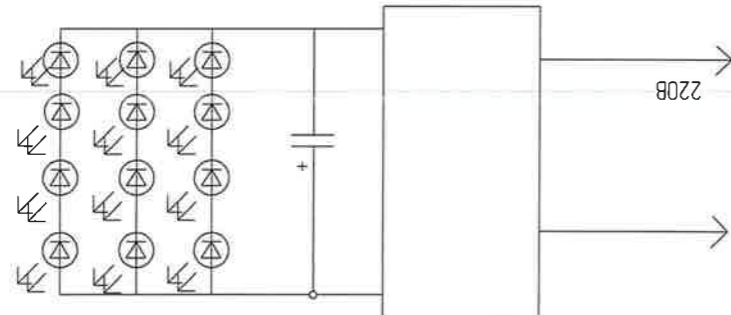

200 Bm-ийн чадал дэхүүн гэрэлтүүлэгчид эгүүх мөмөр хэвдэрүүд

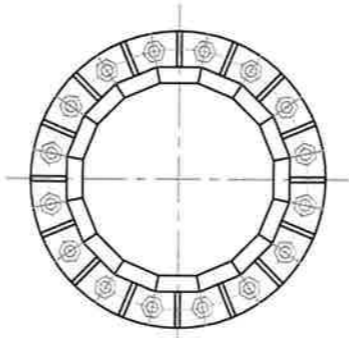
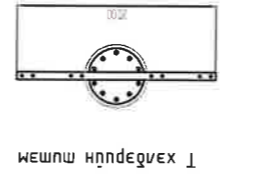
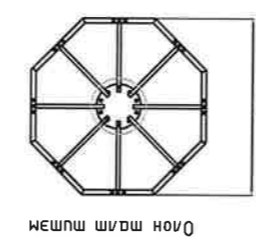
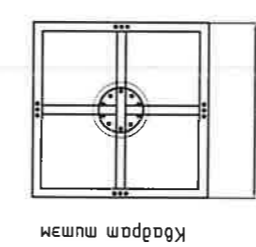

200 Bm-ийн чадал дэхүүн гэрэлтүүлэгчид эгүүх мшэм

Ангаа хүлээн авагч

Халуун чадвар гүйрсэн мөмөр шон

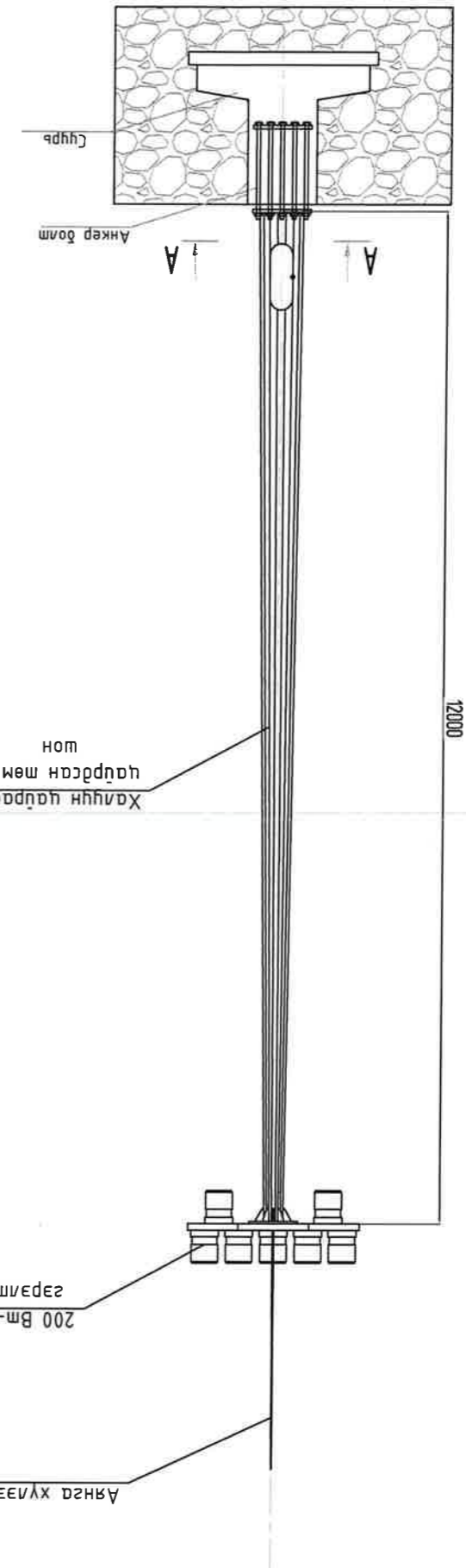

BOGICH
 ENTERPRISES
 Шалсан
 Инженер
 Үндэсний хам-
 байрны дүрэм 3-р хэсэг

Т.Түгшээтэмцүүр	Т.Түгшээтэмцүүр	Т.Түгшээтэмцүүр	Т.Түгшээтэмцүүр	Т.Түгшээтэмцүүр	Т.Түгшээтэмцүүр
Масштаб: М1:1000	Масштаб: М1:1000	Масштаб: М1:1000	Масштаб: М1:1000	Масштаб: М1:1000	Масштаб: М1:1000
Огноо: 2023	Огноо: 2023	Огноо: 2023	Огноо: 2023	Огноо: 2023	Огноо: 2023
Хүндэс: 8	Хүндэс: 8	Хүндэс: 8	Хүндэс: 8	Хүндэс: 8	Хүндэс: 8
Хүндэс: 5	Хүндэс: 5	Хүндэс: 5	Хүндэс: 5	Хүндэс: 5	Хүндэс: 5
Хүндэс: 8	Хүндэс: 8	Хүндэс: 8	Хүндэс: 8	Хүндэс: 8	Хүндэс: 8

Дорноговь аймгийн Сайванд сумын зар хорооллын шардлагад хэсэгт зэрэглүүлэг хийх ажлын

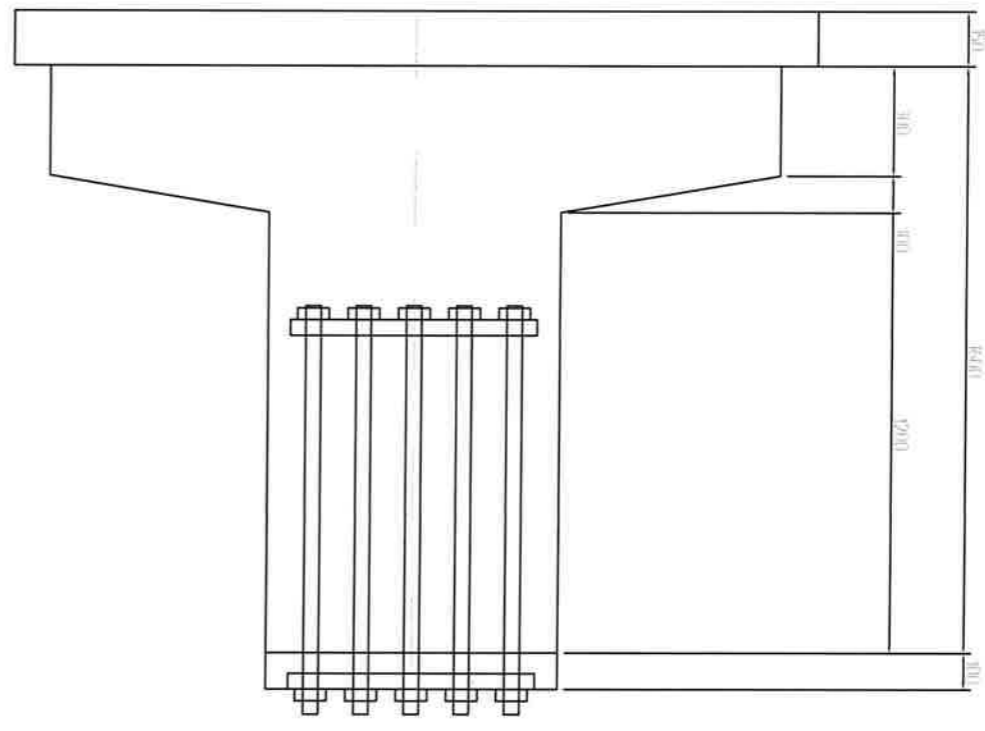
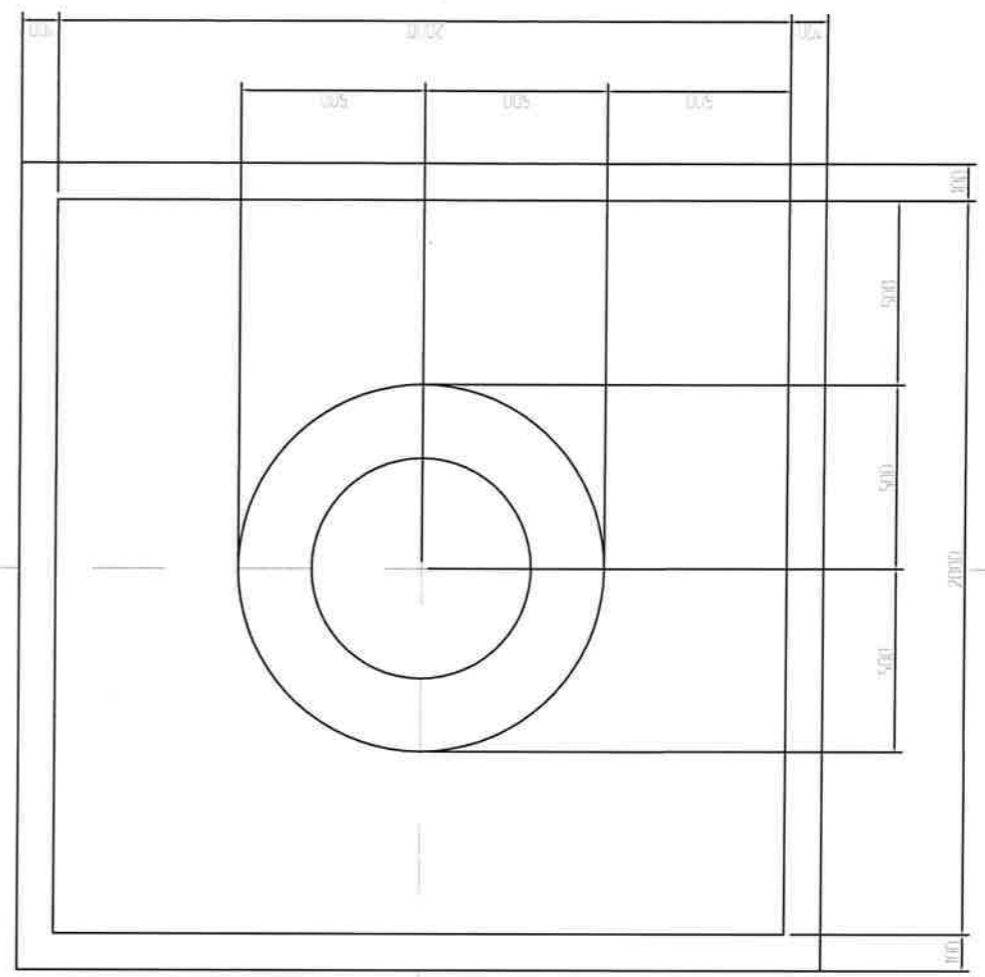

№/Д	Нэр	Төр	Нэгж	Хэмж	Тайлбар
1	Ф18АШ ГОСТ5781-82 L=3075	35	5.2		
2	Ф18АШ ГОСТ5781-82 L=6160	27	2.43		
3	Ф18АШ ГОСТ5781-82 L=4960	27	1.95		
4	Ф18АШ ГОСТ5781-82 L=3360	27	1.3		
5	Ф18АШ ГОСТ5781-82 L=2160	27	0.85		
6	Ф18АШ ГОСТ5781-82 L=1760	27	0.7		
7	Ф15АШ ГОСТ5781-82 L=3700	52	5.83		
8	ГН-1				
9	ГОСТ380 S=157	27	1.95		
	ГОСТ380 h=10mm S=157	27	2.43		
Материалын түүх					

Өргөсөвч дүмгэйн гэдэсний гэр хороололын шаардлагад хэсэгт зэрэглүүлэг хийх ажил Эгдэр хуучин зураг		Шалсан P.Тогтохбаяр P.Тогтохбаяр		Инженер Т.Түнгэлдамцур Т.Түнгэлдамцур		Өргөсөвч дүмгэйн гэр хороололын шаардлагад хэсэгт зэрэглүүлэг хийх ажил Шалсан P.Тогтохбаяр P.Тогтохбаяр	
ГТ	Масштаб: M1:1000	ЭТ шүфр: BE-T-76/2023	ЭТ шүфр: BE-T-76/2023	Хүдас: M1:1000	Хүдас: M1:1000	ТТ шүфр: BE-T-76/2023	ТТ шүфр: BE-T-76/2023
ГТ	Огноо: 2023	Огноо: 2023	Огноо: 2023	Хүдас: M1:1000	Хүдас: M1:1000	Хүдас: M1:1000	Хүдас: M1:1000
ГТ	Огноо: 2023	Огноо: 2023	Огноо: 2023	Хүдас: M1:1000	Хүдас: M1:1000	Хүдас: M1:1000	Хүдас: M1:1000



Тайлбар
 1. Шонг зохих зургийн дагуу чанар, үзэмж, хүйц хэсгийг оно анхорч хийх зэрэгтэй /Ялангуяа гэдэсний хэсгийг/ зэрэгтэй
 2. Шонгын талыг хэсгээр зохих төлбөрөөр машинд нугалах хэрэгтэй
 3. Шонгын гэдэсний хэсгийг өнгөж хийх
 4. Шонгын гэдэсний хэсгийг гүйцэтгэхэд гэрээгээр зэрэгтэй зохих төлбөрөөр машинд нугалах хэрэгтэй
 5. Бүтээгдэхүүнийг хэргээр зохих төлбөрөөр машинд нугалах хэрэгтэй
 6. Гэрэглээний төлбөргийг гэрээний төлбөрөөр машинд нугалах хэрэгтэй

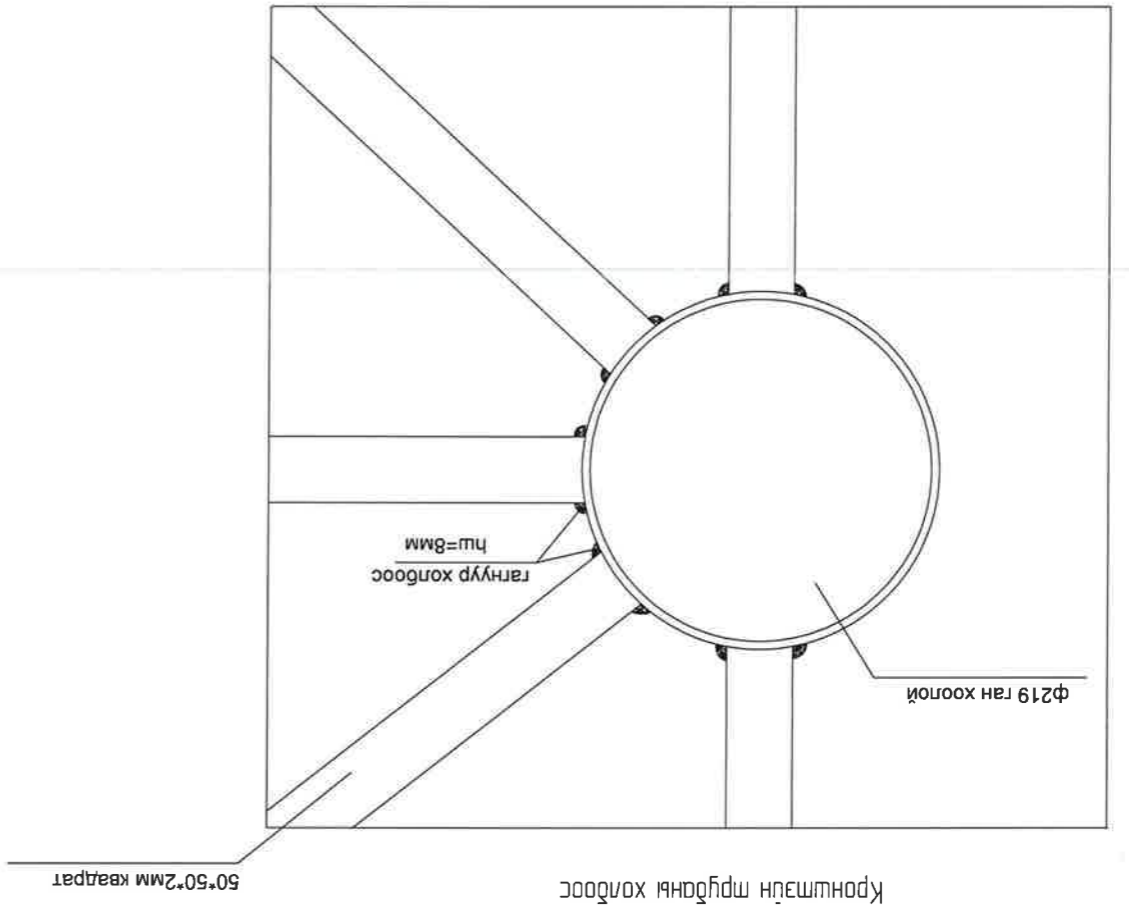

Кронштейн тэгшлэх холбоос

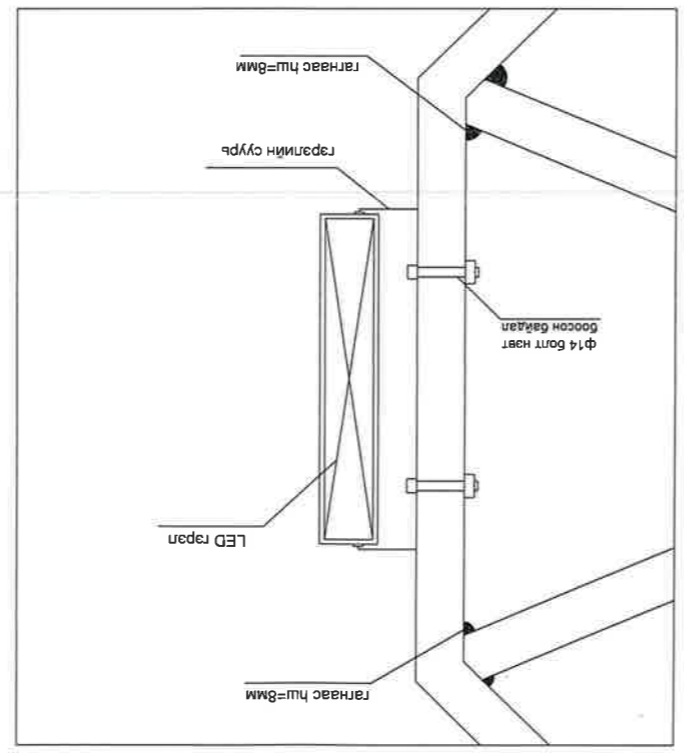

LED зэрлүүц сүүрвэгүүдийн дэвдэр

БОГОСН ENTERPRISES Улаанбаатар хот, Баянзүрх дүүрэг 3-р хороо		Шалгарсан Инженер		Т.Түнгэнзүрэг Т.Түнгэнзүрэг	Т.Түнгэнзүрэг Т.Түнгэнзүрэг
Масштаб: M:1:1000	Огноо: 2023	Эл шүфр: BE-T-76/2023	Эл шүфр: М1:1000	Хүндэс: 7	Хүндэс: 8
Цагдаагийн сургуулийн ам					
Дорнодод ажилладаг ажилчинд цахилгаан тусгаарлагдсан тусгаарлагдсан хэсгээс эсрэгээр хийх					

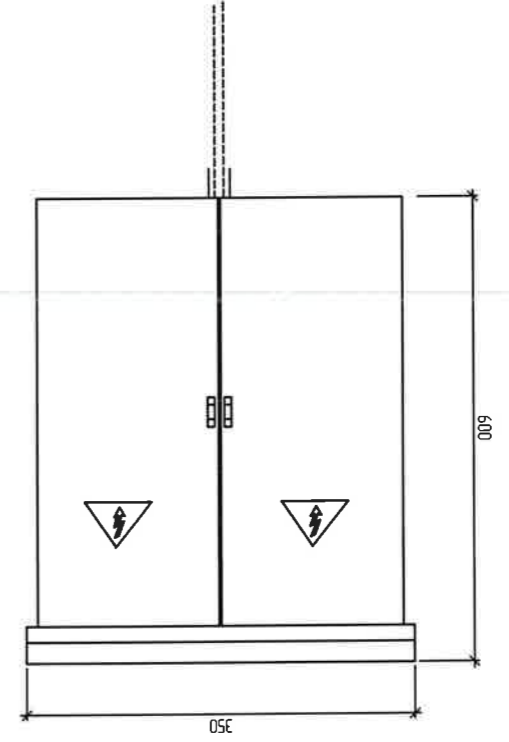
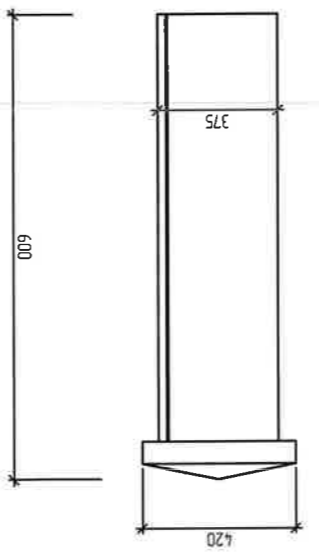

ЦАХИЛГААНЫ ШКАФНЫ СУУРЬ M:1:100

ГОСТ	ЖИЛ / КТ /	НЭЖ /	БҮГД	ТӨӨ	ШИР / мм /	ОТ / мм /	НЭР ТӨРӨЛ	500/11 М6	
								ШАМБ	ГАЖИЙН
								4	
								1	1
								670	8520
								8520	10376

БЭХЭЛГЭЭ ТӨМӨР 61-1

Л. Эрмүүгийн самбарын зарчмын схем		Л. Эрмүүгийн самбарын зарчмын схем	
ЛТ	Масштаб: M:1:1000	Огноо: 2023	Бүх хүүдэс:-8
Эл шүдфр: BE-T-16/2023	Хүүдэс: 8	ТЛ шүдфр:	Түгшгэлдэгчид
Инженер	Түгшгэлдэгчид	Инженер	Түгшгэлдэгчид
Шагасан	Түгшгэлдэгчид	Инженер	Түгшгэлдэгчид
Баянзүрх 3-р хороо	Түгшгэлдэгчид	Инженер	Түгшгэлдэгчид

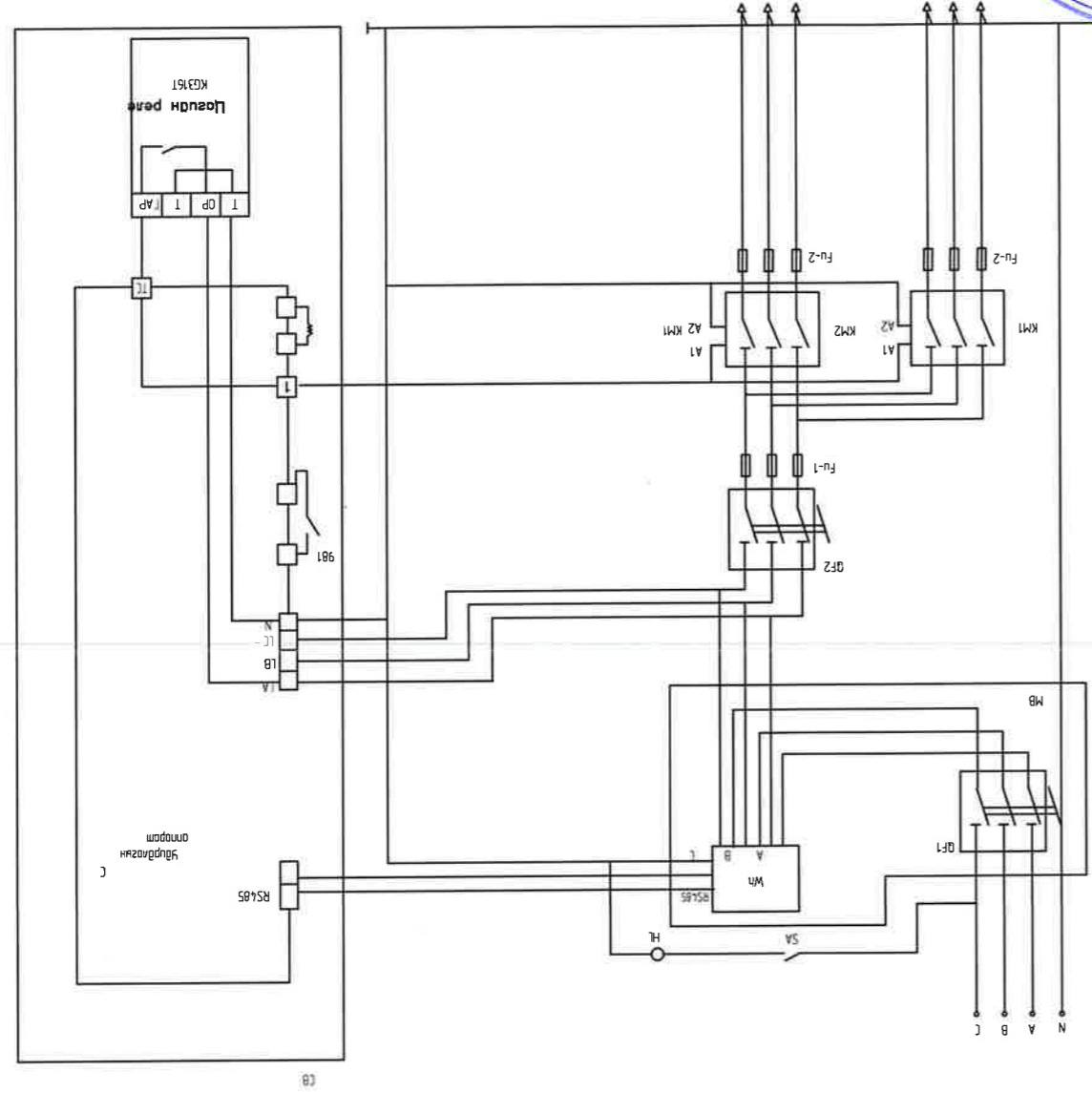

№	Тэмдэгт	Тэмдэгтийн нэр
1	CB	Үйлдвэрийн хүрээ / 300*400*50/
2	QF	2 хүчиндэмжлэн / СНТ №1-1005-310
3	KM	52А соргоон замлал / СНТ СХ-5511
4	Fu-1	16-00 (NTDCL-100А)
5	Fu-2	16-00 (NTDCL-63А)
6	SB1	17-8118
7	MH	модуль
8	MB	Сүлдэгдсэн мотор / CS 4.85-V12
9	C	Цахуйн рене КС3161
10	H	Хамгаалалт
11	H	Клемм
12	D	D-үйн шил
13	C	Цахуй
14	M	Болт, гажид шилд (M)

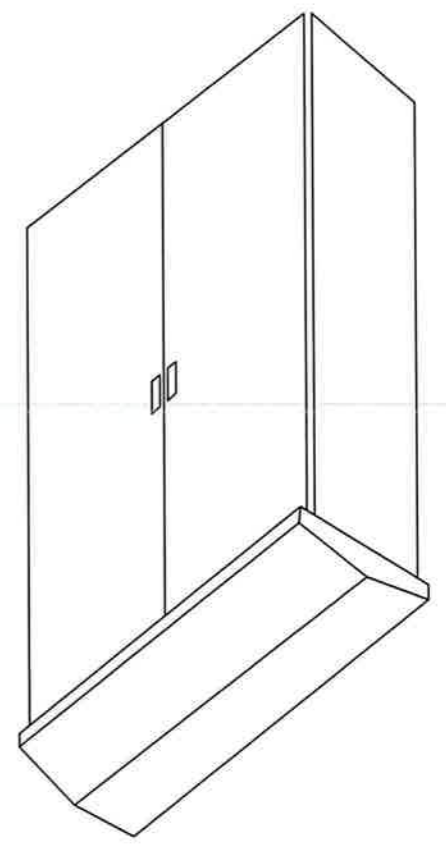

Алсын үүрдэгдсэн зарчмын схем / 2 зарчмын самбар / зарчмын самбар

