

НИЙСЛЭЛИЙН ЕРӨНХИЙ АРХИТЕКТОР

БАТЛАВ:

Д.ХАН-ЧУЛ



УЛААНБААТАР ХОТ СҮХБААТАР ДҮҮРЭГ 8-Р ХОРОО

ГАДНА ТАЛБАЙН НЭГДСЭН ТОХИЖИЛТ

40-Р БАЙРНЫ ЗҮҮН ТАЛД ГАДНА ТАЛБАЙН ТОХИЖИЛТЫН АЖИЛ

/ЗАГВАР ЗУРАГ/

ХЯНАСАН

Албан тушаал	Нэр	Гарын үсэг
Хот байгуулалт, хөгжлийн газрын Хот төлөвлөлтийн хэлтэс дарга	С.Даланжаргал	
Хот байгуулалт, хөгжлийн газрын Хот байгуулалт хариуцсан мэргэжилтэн		 ХӨГЖЛИЙН ГАЗАР

ЕРӨНХИЙ АРХИТЕКТОРЫН АЖЛЫН АЛБА
24-ны 01-р сарын 16 өдөр

БОЛОВСРУУЛСАН.

Гүйцэтгэгч		Нэр	Гарын үсэг
	Албан тушаал " Аркосис ХХК "–н захирал	Б.Чадраабал	
Захиалагч			
	Албан тушаал Сүхбаатар дүүргийн засаг даргын тамгын газрын дарга	Н.Энхболд	
Захиалагч			
	Албан тушаал Сүхбаатар дүүрэг 8-р хорооны засаг дарга	С.Эрдэнэцэцэг	

УЛААНБААТАР ХОТ 2023 ОН

БАТЛАВ
НИЙСЛЭЛИЙН ЕМӨНХИЙ АРХИТЕКТОР
Д.ХАН-УУЛ

ТОХИЖИЛТЫН АЖЛЫН ТӨЛӨВЛӨЛТИЙН ДААЛГАВАР

2023 оны 12 сарын 15 өдөр Дугаар:МЭХ2023/00-158 Улаанбаатар хот

1	Төсөл боловсруулах үндэслэл	Барилга, хот байгуулалтын сайдын 2020 оны 75 дугаар тушаалаар баталсан Нийтийн эдэлбэрийн газрыг дахин төлөвлөн байгуулах үйл ажиллагааны журам, "2022 оныг Хотын иргэний жил болгон зарлах тухай" Нийслэлийн Засаг даргын 2022 оны 01 дүгээр сарын 03-ны өдрийн А/01 дүгээр захирамж, Сүхбаатар дүүргийн Засаг даргын Тамгын газрын 2023 оны 10 дугаар сарын 30-ны өдрийн В/2008 дугаартай албан ёсоор.
2	Тохожилтын ажлын нэр /төрөл/ байршил	Гадна талбайн тохижилт; Сүхбаатар дүүргийн 8 дугаар хороо, 140 дүгээр байрны зүүн талд /
3	Тохожилт хийх газрын хэмжээ /Зориулалт/	1192.8 м ² /Нийтийн эдэлбэр газарт/
4	Төслийн захиалагч	Сүхбаатар дүүргийн Засаг даргын Тамгын газар
5	Төсөл гүйцэтгэх хугацаа	Захиалагч гүйцэтгэгч талуудын байгуулсан гэрээнд заасан хугацааг үндэслэл болгоно.
6	Төсөл боловсруулах үе шат	Төслийг хоёр үе шаттай боловсруулах. -Судалгаа, загвар зураг (2 хувь А4, А3 хэмжээтэй, CD) -Ажлын зураг -Архитектур орон зайн төлөвлөлтийг Нийслэл хотын онцлог, шаардлага, орц гарц, орчны батлагдсан ерөнхий төлөвлөгөө, төсөл хөтөлбөр, тохижилтын төлөвлөлтийн шийдэлтэй уялдуулан, холбогдох хууль, норм ба дүрмийг мөрддөг болгох. Яаган зам талбай: -Хот байгуулалтын тухай хууль 12.6.1, /Гудамж, замын сүлжээг таазрийн хэрэгсэл, дугуйтай ба яаган зорчигчийн хөдөлгөөн, нутаг дэвсгэрийн зохион байгуулалт, орон зайн зохиомж, орчны барилга байгууламжийн байршил, урвн барилгатай нь уялдуулан, тасралтгүй өсөн хөгжих хөдөлгөөнтэй нэгдсэн систем байх-ийг мөрдөх. "Яаган хүн хөгжлийн бэрхшээлтэй иргэдэд зориулсан замыг төлөвлөх заавар" МNS9068:2008-стандарт, "Төхир дутуу хүнд зориулсан барилгын төлөвлөлтийн нормаль" /БД 31-101-04/, "Хөгжлийн бэрхшээлтэй иргэдийн шаардлага хангасан зураг төсөл зохиох заавар" /БД 31-112-11/ норм стандартын шаардлага хангасан замын өргөн орон зайтай байна. -Яаган хүний зам, талбайн төлөвлөлт, хүчилт, угсралтад тавигдах шаардлага (UCS 0901B:2022)-д нийцүүлэн төлөвлөх. Хүүхдийн тоглоомын талбай: Хүүхдийн тоглоомын талбайг төлөвлөхөд тавих ерөнхий шаардлага UCS 1405B:2022-д нийцүүлэн төлөвлөх. Унадаг дугуйн зогсоол: -Хот, тосгоны төлөвлөлт, барилгажилт /БНБД 30-01-04/-ийг баримтлан Унадаг дугуйн замыг төлөвлөхөд тавих ерөнхий шаардлага /MNS 5683:2016/ болон унадаг дугуйн замын төлөвлөлт, хүчилтэд тавигдах шаардлага UCS 0903B:2022-д нийцүүлэн төлөвлөх Авто зам, зогсоол: -Авто зам, зогсоолыг барьж байгуулахдаа Нийслэлийн Замын хөгжлийн газартай зөвшилцөх. -Тээврийн хэрэгслийн ил зогсоолыг төлөвлөхдөө тухайн орчмын ерөнхий төлөвлөлттэй уялдуулан Тээврийн хэрэгслийн ил зогсоолыг төлөвлөх, байгуулахад тавигдах ерөнхий шаардлага UCS 0902B:2022-д нийцүүлэн төлөвлөх.
7	Төлөвлөлтийн орон зайд тавигдах шаардлага	

93 12 18

НИЙСЛЭЛИЙН ХОТ БАЙГУУЛАЛТЫН
ХӨГЖЛИЙН ГАЗАР



НИЙСЛЭЛИЙН АРХИТЕКТОРЫН АЖЛЫН АЛБАН

24-н 01-р сарын 16 өдөр

	Ногоон байгууламж: -Ногоон байгууламж болон зүлэгжүүлэн тохижуулах талбай, зураас байршил хэмжээ, нутаг дэвсгэрийн онцлог нөхцөл, үйл ажиллагааны чиглэл зориулалтад тохируулан тогтоох. -Төлөвлөлтийг хийхдээ Хот суурин газрын цэцэрлэгжүүлэлт, ногоон байгууламжийн төлөвлөлтийн шаардлага UCS 0901A:2022-д нийцүүлэх. -Байгалийн ландшафтын онцлог ба экологийн систем түүний аюулгүй байдал, тэнцвэртэй байдлыг хадгалан хамгаалах, сэргээх, арчлах, шаардлагатай тохиолдолд хуучин байсан ургамал, мод сөөг зэргийг өөр байршилд шилжүүлэхийг зөвшөөрнө. -Мод, сөөг, ургамлын төрөл зүйлийн сонголтыг Мод, таримал ургамлын төрөл зүйлийн лавлах UCS 0903B:2022-ийг судлан байршил буй бүс нутгийн уур амьсгалын нөхцөл, цэцэрлэгжүүлэлтийн зориулалт, нар, салхины нөлөөлөл, агаарын бохирдолт, хөрсний нөхцөл ургамлын нөмрөгийн байдалд тохируулж, тэдгээрийн өнгө, титмийн хэлбэрийг оновчтой сонгон төлөвлөх. Хашаа хайс: -Нийслэлийн нутаг дэвсгэрт хашаа, хайс, барих, ашиглах, буулгах журмыг баримтлах. -Хашаа, хайс, хашлагад тавигдах ерөнхий шаардлага, хэрэглээ / UCS 1410B:2022-д нийцсэн байх. -Хашаны өнгө, загвар, өндөр зэргийг дээрх стандартын дагуу төлөвлөж загвар зурагт гудамжны дэлгэс зургаар харуулах Гэрэл, гэрэлтүүлэг: -Байгалийн ба зохиомол гэрэлтүүлэг /БНБД 23-02-06/, Гэрэлтүүлэг чимэглэлийн ажлын хөдөлмөр зориулалтын жишиг /БНБД 63-27-00/ баримтлан Нийтийн эзэмшлийн гудамж, зам талбайд байршуулах гэрэлтүүлгийн тоног төхөөрөмжид тавигдах шаардлага UCS 1901B:2022-д нийцүүлэн төлөвлөх. -Гэрэлтүүлэг нь аюулгүй орчныг бүрдүүлэх, оновчтой байршилтай, эдийн засгийн үр ашигтай, орчим хүчний хэмнэлттэй, нарны өрчим хүчийг ашигласан эко байхаар төлөвлөх. -Мэргэжлийн хяналтаар баталгаажсан олон улсын шаардлагад нийцсэн дизайн загвар нь орчны тохиолдолд нийцсэн сайн чанарын гэрэл төлөвлөх. -Тохожилтын талбайг гэрэлтүүлэх хангамжийн бие даасан сэргээгдэх өрчим хүчний эх үүсвэрээс хангагдах хэсгийн мэдээлэл, эх үүсвэрийн хүчин чадал, ачаалал зэргийг тооцож төлөвлөх. Сандал: -Нийтийн гудамж зам талбайд байршуулах сандалд тавигдах шаардлага UCS 1404B:2022-д нийцүүлэн төлөвлөх. Сэрвэч, сүүдрэвч: -Сэрвэч, сүүдрэвчид тавигдах ерөнхий шаардлага / UCS 1402B:2022-д нийцүүлэн төлөвлөх. Хогийн сав: -Нийтийн эзэмшлийн гудамж зам талбайд байршуулах хогийн саванд тавигдах шаардлага / UCS 1403B:2022-д нийцүүлэн төлөвлөх. Бусад: -Мэргэжлийн хяналтаар баталгаажсан сайн чанарын тоног төхөөрөмж тавьж, Олон улсын стандартад нийцсэн хэмжээтэй төлөвлөх. -Хяналтын камер, төмхний цэг, хүний анхан шатны хэрэгцээ болох цэвэр ус уух цорго төлөвлөх.	
8	Инженерийн дэд бүтцэд тавигдах шаардлага	- Эдэлбэр газарт газрын зураглалын тодруулалт хийлгэх, газар доорх болон дээрх шугам сүлжээг тодруулсны үндсэн дээр зураг төслийг боловсруулах, инженерийн шугам сүлжээний асваар, арчлалтын арга хэмжээтэй уялдуулан төлөвлөлтийн шийдлийг сонгох - Гадаргуугийн ус зайлуулах арга хэмжээг орчны байгууламжуудтай нэгдсэн байдлаар иж бүрэн шийдвэрлэх
9	Төслийн иж бүрдэл	Зургийн иж бүрдэл: Зурсан мэдээлэл, судалгаа, - Одоогийн байдал, судалгааны танилцуулга - Байршлын схем М1:10000

93 12 18



АРКОСИС ХХК

Сүхбаатар дүүрэг 8-р хороо, 40-р байрны зүүн талд тохижилтын ажил	Нэр	Гарын үсэг	Эскиз
"Аркосис ХХК" -н захирал	Б.Чадраабал		
Архитектор	Э.Ариунбаатар		Хуудас
Төлөвлөлт, гүйцэтгэлийн удирдлагын хэлтсийн удирдагч	Б.Бат-Эрдэнэ		2023 он

	<ul style="list-style-type: none"> • Орчны тоом M1:5000 • Байрзүйн дэвсгэр зураг M1:500 • Одоогийн байгаа явган зам, талбай, авто замын сүлжээ M1:1000 • Одоогийн ногоом байгууламжийн байгуулалт /Дендрологийн байгуулалт/ • Төлөөлтийн зураг • Нүүр хуудас /Батлагдах хуудас/ • Төлөөлтийн танилцуулга /Архитекторын шийдэл/ • Гудамж замын сүлжээ M1:1000 • Ерөнхий төлөвлөгөө M1:1000 /Батлагдах хуудас/ • Хөдөлгөөний схем M1:2000 • Явган зам, авто зам талбайн байгуулалт • Гэрэлтүүлгийн байгуулалт • Харагдах байдал /Төлөөлтийн орчинд эвлүүлсэн зураглал/ • Дендрологийн байгуулалт • Дендрологийн шилжүүлсэн байгуулалт • Өндөржилт M1:1000 • Улаан шугам M1:5000 • Үс зайлуулах сүлжэйн зураг M1:1000 • Инженерийн шугам сүлжээний хамгаалалтын зураас M1:1000 • Хот, хаягдлын төвлөрүүлж, тээвэрлэх, зөөвөрлөх цэгийн схем M1:2000 <p>Зураг төсөлд стандарт масштабыг хэрэглэнэ.</p>
10	Онцгой нөхцөл <ul style="list-style-type: none"> -Төслийг боловсруулахдаа эзэмшил газар, төлөвлөгдсөн авто зам байгаа эсэхийг тухайн хариуцсан байгууллагуудас аач хамтран ажиглах. -Зураг төслийн болон ажил гүйцэтгэх явцад тухайн нутаг дэвсгэрийн инженерийн шугам сүлжээний хариуцаж байгууллагатай болон газар эзэмшигч холбогдох газруудтай зөвшилцөх. -Гудамжны зорчих хөдөлгөөний орц, гэрцыг судалж оновчтой байдлаар төлөвлөх.
11	Захиалагчийн нэр, утас <p>Сүхбаатар дүүргийн Засаг даргын Тамгын газар Төлөөлөлт, Гүйцэтгэлийн удирдлагын хэлтсийн дарга М.Бямбаоурэн. Утас: (978) 70070109.</p>

Анхааруулга:

1. Монгол Улсын хуулиуд, Хот байгуулалтын тухай хууль, Барилгын тухай хууль, Газрын тухай хууль, Усны тухай хууль, Бусад холбогдох хуулиуд, бодлогын баримт бичиг, төсөл, хөтөлбөрүүд, УИХ-ын 2013 оны 2-р сарын 08-ний 23 дугаар тогтоолоор батлагдсан "Улаанбаатар хотын 2020 оны ерөнхий төлөвлөгөөний тодотгол, 2030 оны хөгжлийн чиг хандлага"-ын баримт бичиг, Бодлогын баримт бичиг, төсөл, хөтөлбөрүүд, Норм, дүрэм, Хот, тосгоны төлөвлөлт, барилгажилтын норм ба дүрэм /БНБД 30-01-04/, Хот, суурины хөгжлийн ерөнхий төлөвлөгөө боловсруулах арга-чилсан заавар /УББ 11-202-00/, Барилгын орчны тохижилтын ажил /БНБД 3.01.09-90/, Бусад холбогдох норм, дүрмүүдийг баримтална.
2. Зураг төслийг хот байгуулалтын мэдээллийн санд хүлээж авахад тавигдах шаардлага:
 - Хот байгуулалтын мэдээллийн сангийн стандартыг мөрдөх.
 - Хийгдэж буй төслийн дэвсгэр зургийг UTM48N WGS84/ буюу солбицлын нэгдсэн тогтолцоонд хийж гүйцэтгэх.
 - Загвар зургийн эх сурвалж /AutoCAD, 3D MAX, Sketchup, Lumion/-ийн файлыг хүлээлтэн өгөх. Мөн material, texture хавсаргах.
3. Тохижилтын зураг төслийг боловсруулахдаа даалгаарт зөвсөн нэр, зориулалт, хэмжээнээс хэтрүүлсэн тохиолдолд загвар зураг батлагдахгүй болно.
4. UCS 0801A, UCS 0803B, UCS 0901B, UCS 0903B, UCS 1405B, UCS 1406B, UCS 1407B, UCS 1704A, UCS 1901B, UCS 1902A - Улаанбаатар хотын Стандартын баримт бичгүүдийг мөрдөх.

ХЯНАСАН
ХОТ БАЙГУУЛАЛТ, ХӨГЖЛИЙН ГАЗРЫН
ХОТ ТӨЛӨВЛӨЛТИЙН ХЭЛТСИЙН ДАРГА

БОЛОВСРУУЛСАН
ХОТ БАЙГУУЛАЛТ, ХӨГЖЛИЙН ГАЗРЫН
ХОТ БАЙГУУЛАЛТ ХАРИУЦСАН МЭРГЭЖИЛТЭН

С.ДАЛАНЖАРГАЛ

Э.ЗОЛБАЯР

23 / 12

18

ХОТ БАЙГУУЛАЛТ, ХӨГЖЛИЙН ГАЗАР



ӨНХИЙ АРХИТЕКТОРЫН АЖЛЫН АЛЕА

24-ны 01-р сарын 16 өдөр



Сүхбаатар дүүрэг 8-р хороо, 40-р байрны зүүн малд
тохижилтын ажил

"Аркүс ХХК" -н захирал

Архитектор

Төлөөлөлт, зөвшөөрөлтийн үйлчилгээний үйлдвэр

Нэр

Б.Чадраадал

Э.Ариунбаатар

Гарын үсэг

(Signature)

Эскиз

Хуудас 2

БАТЛАГДСАН АРХИТЕКТУР ТӨЛӨВЛӨЛТИЙН СХЭМ ЗУРАГ

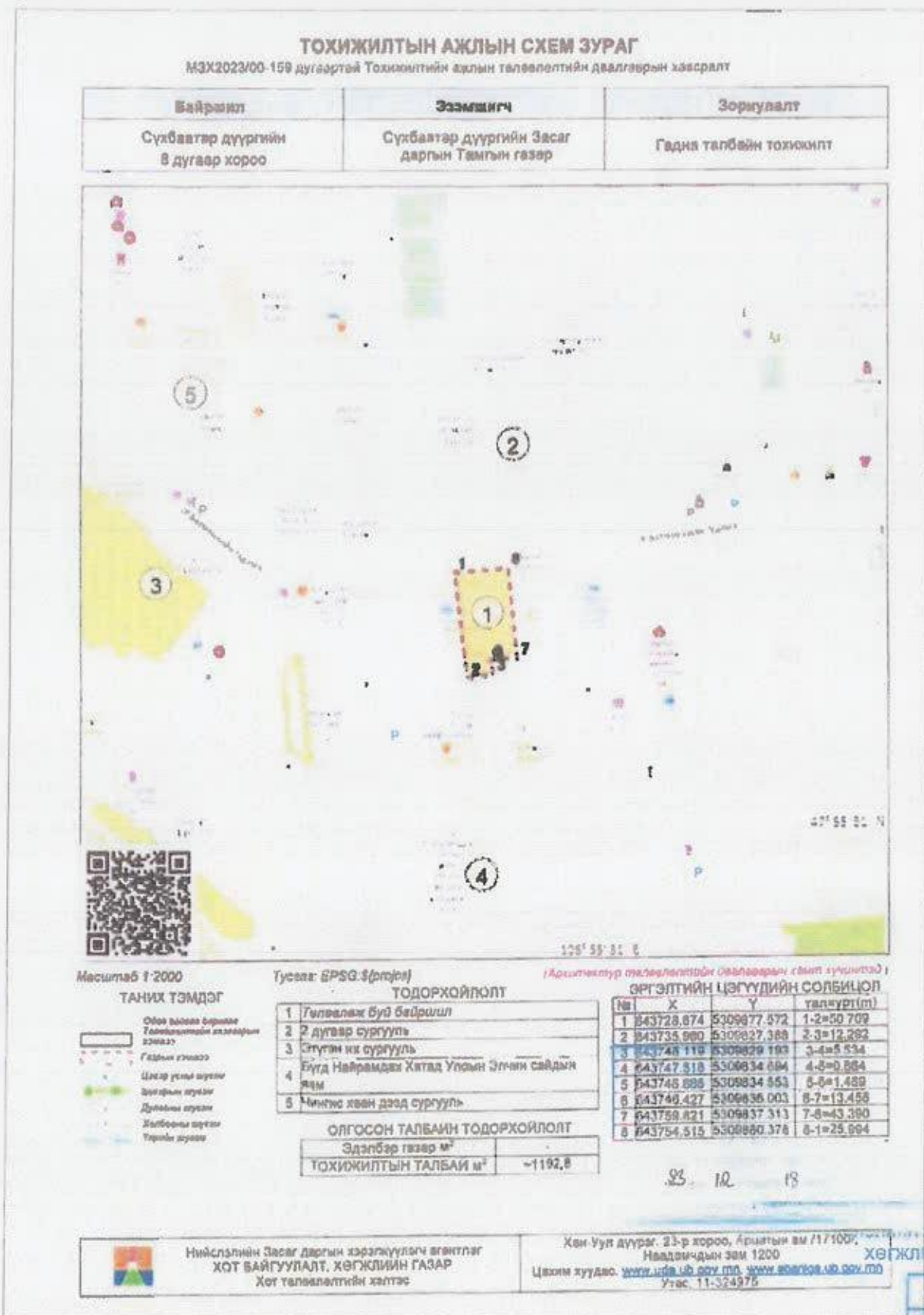

БАРИЛГА, ХОТ БАЙГУУЛАЛТЫН ЯАМ

ТУСГАЙ ЗӨВШӨӨРӨЛ

Дугаар 3112-113219

"Аж ахуйн үйл ажиллагааны тусгай зөвшөөрлийн тухай" Монгол Улсын хуулийг үндэсн

Улаанбаатар аймаг/нийслэлийн сум/дүүргийн
Баянзүрх сум/дүүргийн
"Аркосис" ХХК

90315080460
Ажлын гурвалжин зураг

3112-1, 3113-1, 3114-1, 3115-1, 3116-1, 3117-1, 3118-1, 3119-1, 3120-1, 3121-1, 3122-1, 3123-1, 3124-1, 3125-1, 3126-1, 3127-1, 3128-1, 3129-1, 3130-1, 3131-1, 3132-1, 3133-1, 3134-1, 3135-1, 3136-1, 3137-1, 3138-1, 3139-1, 3140-1, 3141-1, 3142-1, 3143-1, 3144-1, 3145-1, 3146-1, 3147-1, 3148-1, 3149-1, 3150-1, 3151-1, 3152-1, 3153-1, 3154-1, 3155-1, 3156-1, 3157-1, 3158-1, 3159-1, 3160-1, 3161-1, 3162-1, 3163-1, 3164-1, 3165-1, 3166-1, 3167-1, 3168-1, 3169-1, 3170-1, 3171-1, 3172-1, 3173-1, 3174-1, 3175-1, 3176-1, 3177-1, 3178-1, 3179-1, 3180-1, 3181-1, 3182-1, 3183-1, 3184-1, 3185-1, 3186-1, 3187-1, 3188-1, 3189-1, 3190-1, 3191-1, 3192-1, 3193-1, 3194-1, 3195-1, 3196-1, 3197-1, 3198-1, 3199-1, 3200-1

ажил, үйлчилгээ эрхлэх тусгай зөвшөөрлийг 2019 оны 09-р сарын 20-ны өдрөөс таван жилийн хугацаатай олгов.

Тусгай зөвшөөрөл нь хавсралт болон гэрээний хамт хүчинтэй

БАРИЛГА, ХОТ БАЙГУУЛАЛТЫН САЙД Х.БАДЕЛХАН

2019 оны 09 сар 20 өдөр
Улаанбаатар хот

ЭНХИЙ АРХИТЕКТОРЫН АЖЛЫН АЛБАН
2019 оны 01 сарын 16 өдөр

	Сүхбаатар дүүрэг 8-р хороо, 40-р байрны зүүн талд тохижилтын ажил	Нэр	Гарын үсэг	Эскиз
	"Аркосис ХХК" -н захирал	Б.Чадраадал		
	Архитектор	Э.Ариунбаатар		Хуудас 3



ӨНХИЙ АРХИТЕКТОРЫН АЖЛЫН АЛБА
 2023 оны 01-р сарын 16 өдөр

	Сүхбаатар дүүрэг 8-р хороо, 40-р байрны зүүн талд тохижилтын ажил	Нэр	Гарын үсэг	Эскиз
	"Аркосис ХХК" –н захирал	Б.Чадраабал		
	Архитектор	Э.Ариундаатар		Хуудас 4
	Төлөвлөлт, гүйцэтгэлийн удирдлагын хэлтсийн	Б.Бат-Эрдэнэ		2023 он

БАТЛАВ:
НИЙСЛЭЛИЙН ЕРӨНХИЙ АРХИТЕКТОР

ХЯНАСАН:
Хот байгуулалт, хөгжлийн газрын
Хот төлөвлөлтийн хэлтэс дарга

Хот байгуулалт, хөгжлийн газрын
Хот байгуулалт хариуцсан мэргэжилтэн

ХАГ-УЧЛ /
С.Даланжаргал /
ATA6940
967243

ҮНДЭСЛЭЛ.

- Монгол Улсын Барилга, хот байгуулалтын сайдын 2020 оны 75 дугаар тушаалаар баталсан Нийтийн эдэлбэрийн газрыг дахин төлөвлөн байгуулах үйл ажиллагааны журам
- 2022 оныг Хотын иргэний жил болгон зарлах тухай Нийслэлийн Засаг даргын 2022 оны 01 дүгээр сарын 03-ны өдрийн А/01 дүгээр захирамж
- Сүхбаатар дүүргийн Засаг даргын 2023 оны 10 дүгээр сарын 30-ны өдрийн 6/2008 дугаартай албан бичиг.
- ХБХГ-Хот төлөвлөлтийн хэлтсийн UTM дэвсгэр зураг.
- Хот тосгоны төлөвлөлт, барилгажилтын норм ба дүрэм БНБД 30.01.04-ийн . . . зүйлийг үндэслэн ерөнхий төлөвлөгөөний зургийг зүйцэтгэв.
- ХБХГ-ын 2023 оны 11 сарын 23 өдрийн МЭХ2023/00-159 дугаартай архитектур төлөвлөлтийн даалгаврыг үндэслэв.

Д/Д	ТОДОРХОЙЛОЛТ	ТАЙЛБАР
1.	Төлөвлөж буй тохижилтын талбай	Төлөвлөж буй
2.	40-р байр	Одоо байгаа

БАЙРШЛЫН СХЕМ



ЕРӨНХИЙ ТӨЛӨВЛӨГӨӨ M1:500

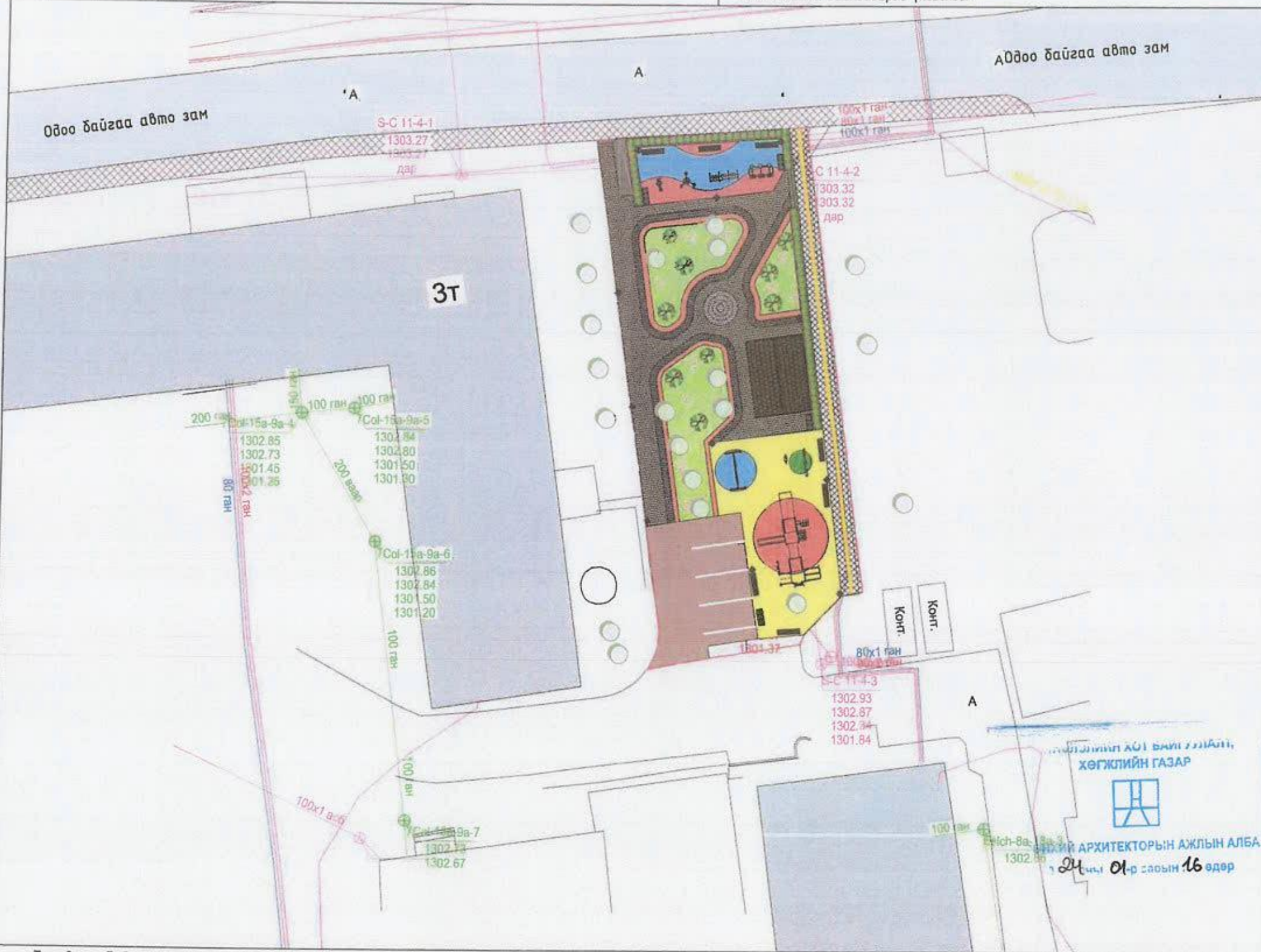

ТАНИХ ТЭМДЭГЛЭГЭЭ

- Төлөвлөж буй хөл өнгөт хавтан зам талбай 70.3м²
- Төлөвлөж буй боржин чулуун зам талбай 182.8м²
- Төлөвлөж буй тоглоомын талбай 206.45м²
- Төлөвлөж буй авто зам талбай 99.74м²
- Төлөвлөж буй дугуйн зам
- Төлөвлөж буй авто загсоол (ширхэг)
- Төлөвлөж буй ногоон байгууламж 146.2м²
- Архитектур төлөвлөлтийн даалгаврын схемийн хил хязгаар
- Одоо байгаа барилга
- Одоо байгаа нураах барилга байгууламж
- Одоо байгаа явган хүний зам
- Одоо байгаа орон нутгийн чанартай авто зам
- Бохир усны шугам
- Дулааны шугам
- Цэвэр усны шугам
- Цахилгааны шугам

ТАЙЛБАР

- Ерөнхий төлөвлөгөөг орчны тойм, хөдөлгөөний схем зураглалтай хамтатган үз.

Төлөвлөж буй зам талбайн үзүүлэлт:

1	Төлөвлөлтийн талбай	813.57м ²
2	Явган зам талбай	286.05м ²
3	Мод	169ш
4	Ногоон байгууламж	146.2м ²
5	Тоглоомын талбай	206.45м ²
6	Авто зам талбай	99.74м ²

ДТХ-ны 2.1, ББХ-ны 0.4 үзүүлэлтийг баримтлав.

7	Рамп, пандусын тоо	Машин ш/%	0
		ХБИ ш/%	1
8	Гэрэлтүүлэг		12
9	Шинэ, шилдэг технологи		
10	Архитектур хувь нэмэлт		



АРКОСИС ХХК

Сүхбаатар дүүрэг 8-р хороо, 40-р байрны зүүн талд тохижилтын ажил

"Аркосис ХХК"-н захирал

Архитектор

Төлөвлөлт, гүйцэтгэлийн удирдлагын хэлтсийн

Нэр

Гарын үсэг

Зскиз

Б.Чадраадал

Э.Ариунбаатар

Б.Бат-Эрдэнэ

M1:400

Хуудас 5

2023 он



S-C 11-4-1
1303.27
1303.27
дүр

3Т

150 ган
100 ган
100 ган
Cot-15a-9a-5
1302.84
1302.80
1301.50
1301.30
200 м-ээр

Cot-15a-9a-6
1302.86
1302.84
1301.50
1301.20

100



1302.49
1302.17
1302.03
1301.12

80x1 ган
100x2 ган
S-C 11-4-3

1302.93
1302.87
1302.34
1301.84

100x1 ган
80x1 ган
100x1 ган

S-C 11-4-2
1303.32
1303.32
дүр

485ГЭ 70-1325

КОИТ

КОИТ

ХӨГЖЛИЙН ГАЗАР



ӨНХИЙ АР... ТОРЫН АЖЛЫН АЛБА
2023 оны 01 сарын 16 өдөр

Д/Д	ТОДОРХОЙЛОЛТ	ТАЙЛБАР
1.	Төлөвлөж буй тохижилтын талбай	Төлөвлөж буй
2.	40-р байр	Одоо байгаа

ТАНИХ ТЭМДЭГ

- Одоо байгаа мод
- Төлөвлөж буй ногоон байгууламж зүлэгжүүлэх талбай 146.2м²
- Төлөвлөж буй хайлаас мод 150ш
- Төлөвлөж буй нарс мод 9ш
- Төлөвлөж буй гүйлс мод 10ш



Сүхбаатар дүүрэг 8-р хороо, 40-р байрны зүүн талд тохижилтын ажил	Нэр	Гарын үсэг	Эскиз
"Аркосус ХХК" -н захирал	Б.Чадраабал	<i>[Signature]</i>	M1:200
Архитектор	Э.Ариундаатар	<i>[Signature]</i>	Хуудас 6
Төлөвлөлт, гүйцэтгэлийн удирдлагын хэлтсийн	Б.Бат-Энхэнэ	<i>[Signature]</i>	2023 он

ЗАМ ТАЛБАЙН ХУЧИЛТ



S-C 11-4-1
1303.27
1303.27
3ар

3т

150 ган
100 ган
100 ган
Col-15a-9a-5
1302.84
1302.80
1301.50
1301.30
200 ган

Col-15a-9a-6
1302.86
1302.84
1301.50
1301.20

100 ган

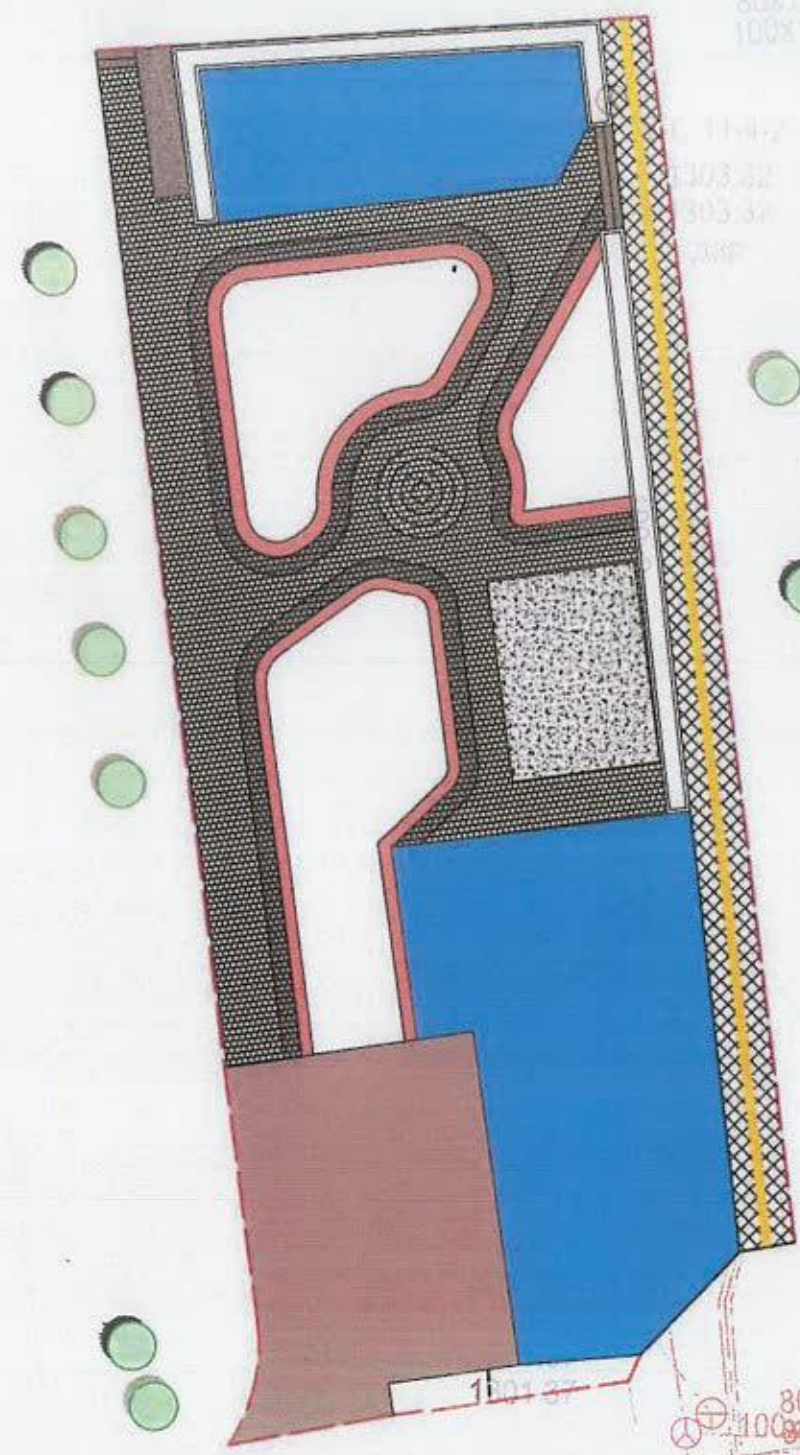







80x1 ган
100x1 ган
S-C 11-4-3
1302.93
1302.87
1302.34
1301.84

Конт
Конт
ХӨГЖЛИЙН ГАЗАР
ӨНХИЙ АРХИТЕКТОРЫН АЖЛЫН АЛБА
24 ч-р 04 сарын 16 өдөр

Д/Д	ТОДОРХОЙЛОЛТ	ТАЙЛБАР
1.	Төлөвлөж буй тохижилтын талбай	Төлөвлөж буй
2.	40-р байр	Одоо байгаа

ТАНИХ ТЭМДЭГЛЭГЭЭ

-  Төлөвлөж буй хөл өнгөт хавтан зам талбай 70.3м²
-  Төлөвлөж буй бетон талбай 32.95м²
-  Төлөвлөж буй резин талбай 206.45м²
-  Төлөвлөж буй боржин чулуун зам талбай 182.8м²
-  Төлөвлөж буй авто зам талбай 99.74м²
-  Төлөвлөж буй ногоон байгууламж дагсан суух хэсэг 36.72м²

Резин хучилт /жишээ зураг/





Явган замын хавтан /жишээ зураг/



Явган замын боржин чулуун хавтан /жишээ зураг/

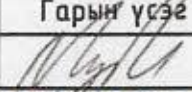
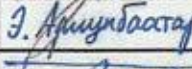

Сүхбаатар дүүрэг 8-р хороо, 40-р байрны зүүн талд тохижилтын ажил	Нэр	Гарын үсэг	Эскиз
"Аркосис ХХК" -н захирал	Б.Чадраадал		M1:200
Архитектор	Э.Ариунбаатар		Хуудас 7
Төлөвлөлт, гүйцэтгэлийн удирдлагын хэлтсийн	Б.Бат-Эрдэнэ		2023 он



Д/Д	ТОДОРХОЙЛОЛТ	ТАЙЛБАР
1.	Төлөвлөж буй тохижилтын талбай	Төлөвлөж буй
2.	40-р байр	Одоо байгаа

ТАНИХ ТЭМДЭГ
 Төлөвлөж буй явган замын гэрэлтүүлэг 12ш

Явган замын гэрэлтүүлэг / жишээ зураг /



АРКОСИС ХХК

Сүхбаатар дүүрэг 8-р хороо, 40-р байрны зүүн талд тохижилтын ажил	Нэр	Гарын үсэг	Эскиз
"Аркосис ХХК"-н захирал	Б.Чадраабал	<i>[Signature]</i>	M1:200
Архитектор	Э.Ариундаатар	<i>[Signature]</i>	Хуудас 8
Төлөвлөлт, гүйцэтгэлийн удирдлагын хэлтсийн	Б.Бат-Эндэнэ	<i>[Signature]</i>	2023 он

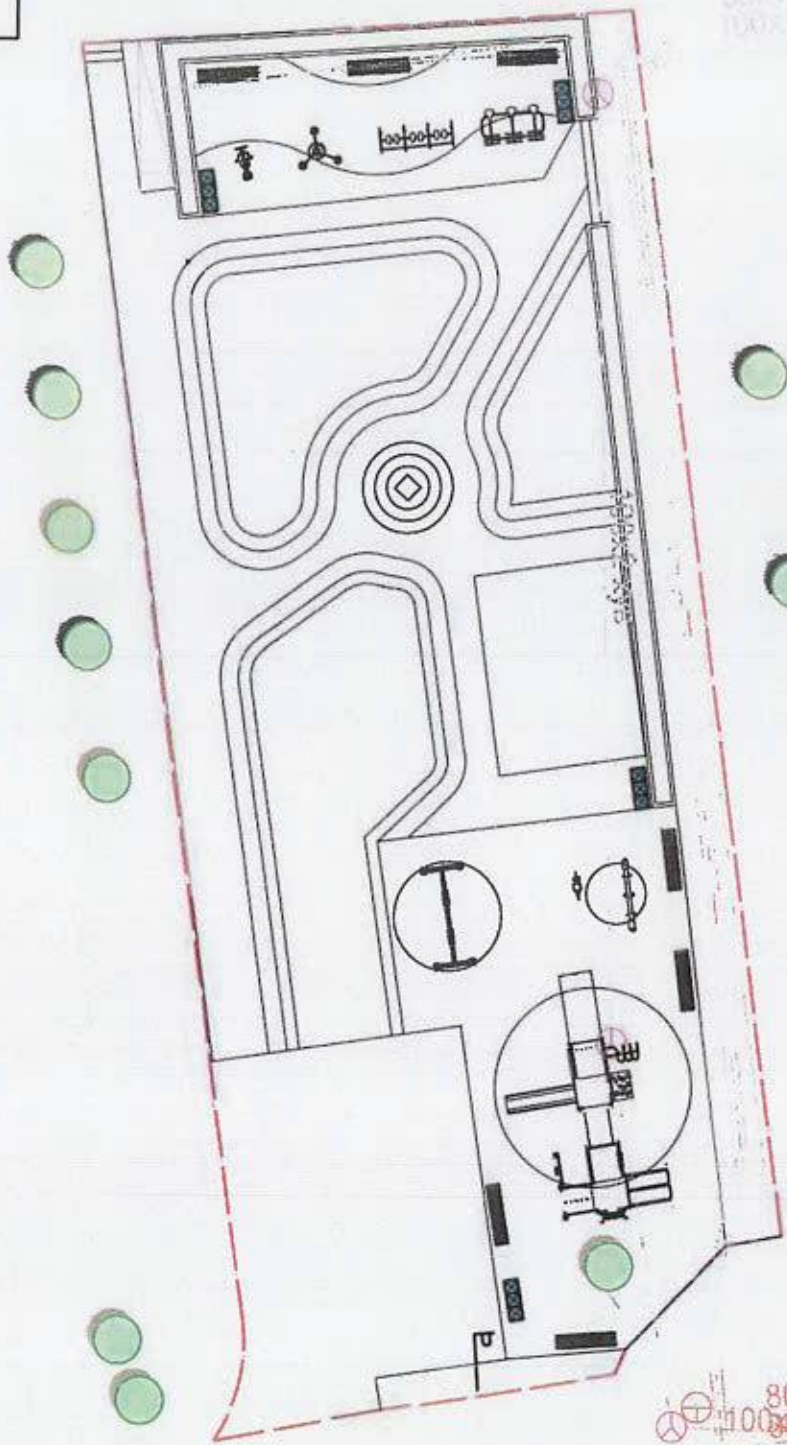

80x110м
100x110м
S-C 11-4-3
1302.93
1302.87
1302.34
1301.84

Д/Д	ТОДОРХОЙЛОЛТ	ТАЙЛБАР
1.	Төлөвлөж буй тохижилтын талбай	Төлөвлөж буй
2.	40-р байр	Одоо байгаа

Савладаг морь 1ш



Дүүжин даажин 1ш

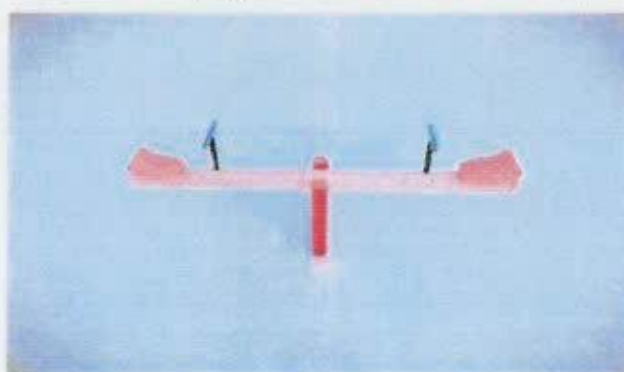

Гадна талбайн сандал 7ш



Хүүхдийн савлуур 1ш



Ком гулсуур 1ш



Дасгалын төхөөрөмж 4ш

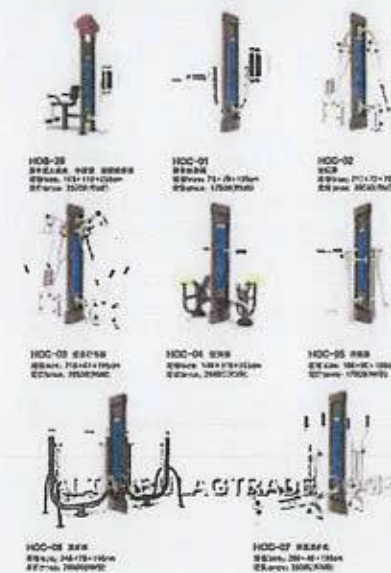

Гадна талбайн хогны сав 4ш



ТӨХӨӨРӨМЖИЙН ХЭТ ГЭЖИЙН ХӨГЖЛИЙН ГАЗАР



МОНГОЛЫН АРХИТЕКТОРЫН АЖЛЫН АЛБАН
2024 оны 01-р сарын 16 өдөр



Сүхбаатар дүүрэг 8-р хороо, 40-р байрны эзэн талд тохижилтын ажил	Нэр	Гарын үсэг	Эскиз
"Аркосус ХХК" -н захирал	Б.Чадраадал	<i>[Signature]</i>	M1:200
Архитектор	Э.Ариунбаатар	<i>[Signature]</i>	Хуудас 9
Төлөвлөлт, гүйцэтгэлийн удирдлагын хэлтсийн	Б.Бат-Эрдэнэ	<i>[Signature]</i>	2023 он

ХӨДӨЛГӨӨНИЙ СХЕМ



Д/Д	ТОДОРХОЙЛОЛТ	ТАЙЛБАР
1.	Төлөвлөж буй тохижилтын талбай	Төлөвлөж буй
2.	40-р байр	Одоо байгаа

ТАНИХ ТЭМДЭГЛЭГЭЭ

- Авто замын хөдөлгөөн
- Явган замын хөдөлгөөн

УЛААНБААТАР АУТ ВАЙН ҮЗЭЛЭЛТ,
 ТӨГЖЛИЙН ГАЗАР

 ТӨРӨНХИЙ АРХИТЕКТОРЫН АЖЛЫН АЛБА
 24-р сарын 16 өдөр



Сүхбаатар дүүрэг 8-р хороо, 40-р байрны зүүн талд тохижилтын ажил	Нэр	Гарын үсэг	Эскиз
"Аркосис ХХК" -н захирал	Б.Чадраабал		M1:200
Архитектор	Э.Ариунбаатар		Хуудас 10
Төлөвлөлт, гүйцэтгэлийн удирдлагын хэлтсийн	Б.Бямба		2022...



ОДООГЫН БАЙДАЛЫН СУДАЛГАА

Одоогын байдал нь хүүхдүүд тоглох боломжгүй тоглоомын талбай байхгүй одоогоор уг талбайд сул шороо ихтэй тоосчилттой талбай төлөвлөж буй байршилын хажууд ногоон байгууламж хангалттай байгаа учир ногоон байгууламж төлөвлөөгүй болно.

ТӨЛӨВЛӨЖ БУЙ ЗҮЙЛС

- Явган зам
- Амрах суух талбай
- Гэрэлтүүлэг хийх
- Иж бүрэн хүүхдийн тоглоомын талбай



ХӨГЖЛИЙН ГАЗАР



ЭНХ АРХИТЕКТОРЫН АЖЛЫН АЛБА

24.01.2023 оны сарын 16 өдөр

	Сүхбаатар дүүрэг 8-р хороо, 40-р байрны зүүн талд тохижилтын ажил	Нэр	Гарын үсэг	Эскиз
	"Аркосис ХХК" –н захирал	Б.Чадраадал	<i>[Signature]</i>	
	Архитектор	Э.Ариунбаатар	<i>[Signature]</i>	Хуудас 11
	Төлөвлөлт, гүйцэтгэлийн удирдлагын хэлтсийн	Б.Балт-Элдэнэ	<i>[Signature]</i>	2023 он



 ӨНХИЙ АРХИТЕКТОРЫН АЖЛЫН АЛБА
 2024 оны 01-р сарын 16-дөр

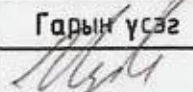
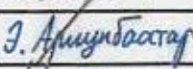

Сүхбаатар дүүрэг 8-р хороо, 40-р байрны зүүн талд тохижилтын ажил	Нэр	Гарын үсэг	Эскиз
"Аркосис ХХК" -н захирал	Б.Чадраабал		
Архитектор	Э.Ариунбаатар		Хуудас 12
Төлөвлөлт, гүйцэтгэлийн цэвэрлэлийн хэлтсийн			



ӨНХИЙ АРХИТЕКТОРЫН АЖЛЫН АЛБА
 2023 оны 01 сарын 16 өдөр



Сүхбаатар дүүрэг 8-р хороо, 40-р байрны зүүн талд тохижилтын ажил	Нэр	Гарын үсэг	Эскиз
"Аркосис ХХК" -н захирал	Б.Чадраабал	<i>[Signature]</i>	
Архитектор	Э.Ариундаатар	<i>Э. Ариундаатар</i>	Хуудас 13
Төлөвлөлт, гүйцэтгэлийн удирдлагын хэлтсийн	Б.Бат-Эрдэнэ	<i>[Signature]</i>	2023 он



ТӨНХИЙ АРХИТЕКТОРЫН АЖЛЫН АЛБА
 24-р сарын 16-дөр



Сүхбаатар дүүрэг 8-р хороо, 40-р байрны зүүн талд тохижилтын ажил	Нэр	Гарын үсэг	Эскиз
"Аркосис ХХК"-н захирал	Б.Чадраабал	<i>[Signature]</i>	
Архитектор	Э.Ариунбаатар	<i>[Signature]</i>	Хуудас 14
Төлөвлөлт, гүйцэтгэлийн үндэслэлийн хэлтсийн			2022...



ТӨНХИЙ АРХИТЕКТОРЫН АЖЛЫН АЛБА
24 04 сарын 16 өдөр

	Сүхбаатар дүүрэг 8-р хороо, 40-р байрны зүүн талд тохижилтын ажил	Нэр	Гарын үсэг	Эскиз
	"Аркосис ХХК" -н захирал	Б.Чадраабал	<i>[Signature]</i>	
	Архитектор	Э.Ариунбаатар	<i>[Signature]</i>	Хуудас 15
	Төлөвлөлт, гүйцэтгэлийн цогцолголын хэлтсийн			2023 ...



ӨНХИЙ АРХИТЕКТОРЫН АЖЛЫН АЛБА

2024 оны 06 сарын 16 өдөр



Сүхбаатар дүүрэг 8-р хороо, 40-р байрны зүүн талд тохижилтын ажил	Нэр	Гарын үсэг	Эскиз
"Аркосис ХХК" -н захирал	Б.Чадраабал	<i>[Signature]</i>	
Архитектор	Э.Ариунбаатар	<i>[Signature]</i>	Хуудас 16
Төлөвлөлт, гүйцэтгэлийн удирдлагын хэлтсийн			



УЛАСЫН ХОУСНИЙН ГАЗАР



ТӨНХИЙ АРХИТЕКТОРЫН АЖЛЫН АЛБА
24-ийн 01 д сарын . 16 дөр



Сүхбаатар дүүрэг 8-р хороо, 40-р байрны зүүн талд тохижилтын ажил	Нэр	Гарын үсэг	Эскиз
"Аркосис ХХК" -н захирал	Б.Чадраабал	<i>[Signature]</i>	
Архитектор	Э.Ариунбаатар	<i>[Signature]</i>	Хуудас 17
Төлөвлөлт, гүйцэтгэлийн удирдлагын хэлтсийн	Б.Бадарцаг	<i>[Signature]</i>	2022...



УЛААНБААТАР ХОТ СҮХБААТАР ДҮҮРЭГ 8-Р ХОРОО

40-Р БАЙРНЫ ЗҮҮН ТАЛД ГАДНА ТАЛБАЙН ТОХИЖИЛТЫН АЖИЛ

ЗУРГИЙН ШИФР: АС-Т23/10

АЖЛЫН ЗУРАГ

ЗӨВШӨӨРӨЛЦСӨН

БОЛОВСРУУЛСАН.

Захиалагч			Гүйцэтгэгч		
	Албан тушаал	Нэр		Албан тушаал	Нэр
	Сүхбаатар дүүргийн засаг даргын тамгын газрын дарга	Н.Энхболд		" Аркосис ХХК "-н захирал	Б.Чадраабал
	Албан тушаал	Нэр			
	Сүхбаатар дүүрэг 8-р хорооны засаг дарга	С.Эрдэнэцэцэг			

1-73
2024.04.13

УЛААНБААТАР ХОТ 2023 ОН

ИЖ БҮРДЭЛ ЗҮРГИЙН ЖАГСААЛТ

Д/Д	Зургийн нэр	Хуудасны тоо
1	Ерөнхий төлөвлөгөө	ЕТ-5
2	Барилга архитектур	БА-22
3	Харагдах байдал	6

БА ЗҮРГИЙН ЖАГСААЛТ

Д/Д	Зургийн нэр	Хуудасны дугаар
1	ТОО ХЭМЖЭЭ	БА-01
2	НОГООН БАЙГУУЛАМЖ	БА-02
3	НОГООН БАЙГУУЛАМЖИЙН ХЭСЭГЧИЛСЭН БАЙГУУЛАЛТ	БА-03
4	СҮҮХ ХЭСГИЙН БАЙГУУЛАЛТ	БА-04
5	ГАДНА ТАЛБАЙН ГЭРЭЛТҮҮЛЭГ	БА-05
6	ЗАМ ТАЛБАЙН ХУЧИЛТ	БА-06
7	ЗАМ ТАЛБАЙН ХЭСЭГЛЭЛ	БА-07
8	ЗАЙ ХЭМЖЭЭ	БА-08
9	ЯВГАН ЗАМЫН ЗАЙ ХЭМЖЭЭ	БА-09
10	АВТО ЗОГСООЛЫН ЗАЙ ХЭМЖЭЭ	БА-10
11	ЯВГАН ЗАМЫН ХЭСЭГЛЭЛ	БА-11
12	ТОНОГ ТӨХӨӨРӨМЖ	БА-12
13	ГАДНА ТАЛБАЙН САНДАЛ ХОГНЫ САВ	БА-13
14	ХЭСЭГЧИЛСЭН БАЙГУУЛАЛТ	БА-14
15	ОГЛОЛ 1-1	БА-15
16	ШАТНЫ ХЭСЭГЧИЛСЭН БАЙГУУЛАЛТ ШАТ-1	БА-16
17	ШАТНЫ ХЭСЭГЧИЛСЭН БАЙГУУЛАЛТ 2 ПАНДУС 1	БА-17
18	ГАДНА ХАШАА	БА-18
19	САРАВЧНЫ БАЙГУУЛАЛТ	БА-19
20	НҮҮР ТАЛ	БА-20
21	ОГТЛОЛ	БА-21
22	ДЭЭВРИЙН БАЙГУУЛАЛТ	БА-22

ТАЙЛБАР БИЧИГ

Үндэслэл:

СҮХБААТАР ДҮҮРЭГ 8-р хороо авто зогсоол явган зам талбайн ажлын зураг.

- Монгол Улсын Барилга, хот байгуулалтын сайдын 2020оны 75 дугаар тушаалаар баталсан Нийтийн эдэлбэрийн газрыг дахин төлөвлөн байгуулах үйл ажиллагааны журам
- 2022 оныг Хотын иргэний жил болгон зарлах тухай Нийслэлийн Засаг даргын 2022 оны 01 дүгээр сарын 03-ны өдрийн А/01 дүгээр захирамж
- Сүхбаатар дүүргийн Засаг даргын 2023 оны 10 дүгээр сарын 30-ны өдрийн 6/2008 дугаартай албан бичиг.

ЕРӨНХИЙ ТӨЛӨВ БАЙДАЛ

Одоогийн байдал:

- Одоогийн байдал нь эдэргэж гэмтсэн авто зам зогсоол шаардлага хангаагүй явган зам талбай байгаа бөгөөд шинээр засварлан тохижилтын ажил хийхээр төлөвлөв.

АРХИТЕКТУР ТӨЛӨВЛӨЛТИЙН ШИЙДЭЛ

Зам талбайн доорхи ажлуудыг хийнэ. Үүнд:

1. Явган зам тавих суурь хөрсийг тэгшилж, янзлах. Явган замын 2 талд хашлага (бродюр) хийх. Явган замыг зураг үзүүлсэний дагуу өнгөт хавтангаар хийх. Хөгжлийн дэрхшээлтэй иргэдэд зориулсан хөтөч хавтанг замын голд стандартын дагуу суурилуулж өгнө. Сэрэмжлүүлэх зориулалттай цэгэн хөтөч хавтанцыг саад тогзороос 50-60 см зайд дайрлуулах ба саад тогтоот хүрхээс 30см-т дуусгана. Орон зай орчны хязгаарлагдмал нөхцөлд явган замын өргөн 1.2м-с багагүй өргөнтэй байх. Явган замын хавтангын заадыг элсэн чигжээсээр чигжиж өгөх. (UCS0901B:2020 Хотын стандартын 6.1, 6.2-д заасан). Явган замын гадаргуу тэгш хальтрахгүй материалаар хийгдэх. Явган замын ногоон зурвасыг тусгаарлах хашлагын өндөр 5см-с хэтрэхгүй төлөвлөгдөх. Тусдаа байршилтай шон, мод бусад босоо саадыг тойруулан 50см-н зайд хавтгай сараалж эсвэл тодотгогч хавтанцар төлөвлөж өгөх. Явган замын шаардлагатай хэсгүүдэд UCS0901B:2020 стандартын 7.1-д заасны дагуу налууулга хийж өгнө. (Явган замын гарц огтлолцож буй хэсэг, гадаргуугын түвшиний зөрүүтэй хэсэг г.м). Зогсоолын ажлыг хийхдээ хөрсийг 28мм ухаж 200мм буталсан чулуун үе хийж тэгшилнэ. Тэгшилсэн гадаргуу дээр шингэрүүлсэн битум түрхлэг цацна. Дараа нь 50мм зузаанаар бүдүүн ширхэгтэй асфалт бетон хучилт хийх ба бүрэн тэгшилж хучилтаа хийж нягтруулж дууссаны дараа өнгө нарийн ширхэгтэй асфалт бетон хучилтыг 30мм зузаантайгаар хийнэ. Зогсоолын хучилтын ажил бүрэн дууссаны дараа зогсоолын цагаан зураасыг хийнэ.
2. Хүүхдийн тоглоомын талбайн ажил
EPDM синтетик резинээр хийсэн үйрмэг. Энэ нь үйлдвэрт боловсруулсан бөгөөд хор нөлөөгүй, ашиглахад хялбар байдаг. Өнгө оруулагч пигмент хольж төрөл бүрийн өнгө гаргана.
- Резин хучилтын өнгийг зурагт үзүүлсэний дагуу хийх шаардлагатай.
Асгаасан хучилтыг хийхэд тусгай технологи байдаггүй. Суурь нь бетон ба асфальтан суурь тохиромжтой. Суурийг маш тэгш байхыг шаардахгүй ба хэрэв жигд бүс байвал үйрмэг резин их орно. Бетон гадаргуу дээр шингэлэгчээр шингэлсэн полиуретан цавуугаа /праймер/ түрхэнэ. Праймераа их талбайд түрхвэл дээгүүр нь явж ажиллахад хэцүү байдаг тул наах хэмжээгээрээ түрхэнэ.
- Үйрмэгийг цавуутай саванд хольж (хувийг үйлдвэрлэгч зааж өгдөг), дэлэн наалдамхай үйрмэгийг суурин дээр тарааж, том хусуур эсвэл шпательээр тэгшилнэ. Найрлага нь хусуур дээр наалдахаас сэргийлэхийн тулд ургамал, амьтны гаралтай биш аэрозоллийн тос эсвэл бусад силикон тосоор шүршиж болно.
Үйрмэг резинэн хучилтын хамгийн бага зузаан нь 1 см байдаг ба хэт нумгэн хийвэл хучилт шаардлага хангахгүй учир резин хучилтын зузааныг 30мм буюу 3см зузаан байхаар зүйцэтгэх.
Цавуу уян хатан чанараа 30-40 минутын турш хадгалдаг тул хэт их хэмжээгээр асгаж хийж болохгүй. Хэсэг, хэсгээр асгаж хийсний дараа индүү болон хүнд өнхрүүлгээр нягтруулах нь зүйтэй.
3. Зогсоолын ажлыг хийхдээ хөрсийг 28мм ухаж 200мм буталсан чулуун үе хийж тэгшилнэ. Тэгшилсэн гадаргуу дээр шингэрүүлсэн битум түрхлэг цацна. Дараа нь 50мм зузаанаар бүдүүн ширхэгтэй асфалт бетон хучилт хийх ба бүрэн тэгшилж хучилтаа хийж нягтруулж дууссаны дараа өнгө нарийн ширхэгтэй асфалт бетон хучилтыг 30мм зузаантайгаар хийнэ. Зогсоолын хучилтын ажил бүрэн дууссаны дараа зогсоолын цагаан зураасыг хийнэ.

Ашигласан материал:

- ЧББ 11-202-00 - Хот суурины хөгжлийн ерөнхий төлөвлөгөө боловсруулах аргачилсан заавар.
- UCS 0901B:2020 - Явган хүний зам, талбайн төлөвлөлт, хучилт, байгуулалтад тавигдах шаардлага. Барилга угсралтын бүх ажлуудыг зүйцэтгэхэд шаардагдах материал эдэлхүүн, түүхий эд нь Монгол улсад хүчин төгөлдөр мөрдөгдөж буй MNS стандарт, ISO стандартын шаардлагыг бүрэн хангасан байх ёстой.

Тайлбар бичиг		
Тайлбар бичиг		
Масштаб:	Зургийн дугаар:	Хуудас:
	ЕТ-01	01
ЕГ шифр:	ТГ шифр:	Огноо:
АС-T23/10	АС-T23/10	2023 он

(Handwritten signature and stamp)

ТОО ХЭМЖЭЭ

АВТО ЗАМЫН ХИЙГДЭХ АЖЛЫН ТОО ХЭМЖЭЭ

№	Нэр	Хэмжих нэгж	Хэмжээ
1	Авто зогсоол, явган гарцын шонтой тэмдэг тэмдэглэгээ	ш	1
3	Машины дугуйны тээглүүр	ш	4
4	Авто замын цагаан зураас	м ²	3
5	Авто замын бордюр	м	45
6	Дэр бетон	м ³	4
7	Нарийн ширхэгтэй асфалт бетон 30мм	м ²	99.7
8	Бүдүүн ширхэгтэй асфалт бетон 50мм	м ²	99.7
7	Шингэрүүлсэн битум түрхлэг	м ²	99.7
8	Буталсан чулуун үе 200мм	м ²	99.7

НЭГДСЭН МАТЕРИАЛЫН ТОО ХЭМЖЭЭ

№	Нэр	Хэмжих нэгж	Хэмжээ
1	Гадна талбайн сандал	ш	7
2	Гадна талбайн хогны сав	ш	3
3	Гадна талбайн модон ширээ сандал	ш	2
4	Авто замын гэрэлтүүлэг	ш	9
5	Саравчны тоо хэмжээг БА-22 хуудсанаас үз	ш	1
6	Хашааны тоо хэмжээг БА-18 хуудсанаас үз	м	22

ШАТ-1 МАТЕРИАЛЫН ТҮҮВЭР

№	Нэр	Хэмжээ /мм/	Хэмжих нэгж	Нийт	Нийт жин /кг/
1	Баруул	50φ	м	3.5	
2	Босоо гуя	50φ	м	4.5	
3	Хөндлөн холбоос	30φ	м	7	
4	Шатны бетон		м ³	0.92	

ШАТ-2 МАТЕРИАЛЫН ТҮҮВЭР

№	Нэр	Хэмжээ /мм/	Хэмжих нэгж	Нийт	Нийт жин /кг/
1	Баруул	50φ	м	3.5	
2	Босоо гуя	50φ	м	4.5	
3	Хөндлөн холбоос	30φ	м	7	
4	Шатны бетон		м ³	0.35	

НОГООН БАЙГУУЛАМЖ ХАШЛАГТАЙ ХЭСГИЙН МАТЕРИАЛЫН ТҮҮВЭР

№	Нэр	Хэмжих нэгж	Хэмжээ
1	Тоосго	м ³	10
2	Суурийн бетон	м ³	3.15

ЯВГАН ЗАМЫН ХИЙГДЭХ АЖЛЫН ТОО ХЭМЖЭЭ

№	Нэр	Хэмжих нэгж	Хэмжээ
1	Боржин чулуун хавтан	м ²	182.8
2	Боржин чулуун хавтан доор хийгдэх бетон	м ³	22
3	Явган замын бордюр	м	160
4	Дэр бетон	м ³	7
5	Явган замын өнгөт хавтан 200x200мм	м ²	286.2
6	Элсэн дэвсгэр үе 30мм	м ²	286.2
7	Нягтруулсан хөрс 100мм	м ²	286.2

НОГООН БАЙГУУЛАМЖ СҮҮХ ХЭСГИЙН МАТЕРИАЛЫН ТҮҮВЭР

№	Нэр	Хэмжих нэгж	Хэмжээ
1	Бетон	м ³	15
2	Суух хэсгийн WPC хавтан	м ²	37

ПАНДУСЫН МАТЕРИАЛЫН ТҮҮВЭР

№	Нэр	Хэмжээ /мм/	Хэмжих нэгж	Нийт	Нийт жин /кг/
1	Баруул	50φ	м	15	
2	Босоо гуя	50φ	м	14	
3	Хөндлөн холбоос	30φ	м	30	
4	Шатны бетон		м ³	2.6	

ХӨШӨӨНИЙ МАТЕРИАЛЫН ТҮҮВЭР

№	Нэр	Хэмжих нэгж	Хэмжээ
1	Хөшөө	ш	1
2	Хөшөөний суурь	м ³	0.7
3	Боржин чулуун хавтан	м ²	15
4	Шатны бетон	м ³	1.5

ТОГЛООМЫН ТАЛБАЙН ТОО ХЭМЖЭЭ

№	Нэр	Хэмжих нэгж	Хэмжээ
1	EPDM синтетик резин	м ²	207
2	Бетон талбай	м ³	21
3	Нягтруулсан хайрган дэвсгэр үе 150мм	м ²	207
4	Ком гулсуур	ш	1
5	Дасгалын төхөөрөмж	ш	4
6	Савладаг морь	ш	1
7	Дүүжин даажин	ш	1
8	Хүүхдийн савлууур	ш	1

НОГООН БАЙГУУЛАМЖ ХИЙГДЭХ АЖЛЫН ТОО ХЭМЖЭЭ

№	Нэр	Хэмжих нэгж	Хэмжээ
1	Зүлэгжүүлэх талбай хуудлаг зүлэг	м	146.2
2	Үржил шимтэй хөрс	м ³	35
3	Гацуур мод	ш	9
4	Хайлаас мод	ш	150
5	Гүйлс дуйлс мод	ш	10

БУУЛГАХ АЖЛЫН ТОО ХЭМЖЭЭ

№	Нэр	Хэмжих нэгж	Хэмжээ
1	Авто замын бордюр	м	45
2	Явган замын бордюр	м	230
3	Одоо байгаа явган зам дүүлгах	м ³	140
4	Одоо байгаа жижиг төмөр тоглоом дүүлгах	ш	4

Handwritten signature and number 1-73

Үе шал АЖЛЫН ЗУРАГ /БА/



" Аркосис ХХК "

АРКОСИС ХХК

Архитектор *З. Ариунбаатар* З. Ариунбаатар
 Гүйцэтгэсэн *З. Ариунбаатар* З. Ариунбаатар
 Шалгасан *Н.Чуганзаяа* Н.Чуганзаяа

УЛААНБААТАР ХОТ /СҮХБААТАР ДҮҮРЭГ 8-Р ХОРОО

40-р байрны зүүн талд гадна талбайн тохижилтын ажил

ТОО ХЭМЖЭЭ

Масштаб	Зургийн дугаар	Хуудас
	БА-01	02
ЕГ шифр	ТГ шифр	Огноо
АС-Т23/10	АС-Т23/10	2023 он

БАЙРШЛЫН СХЕМ

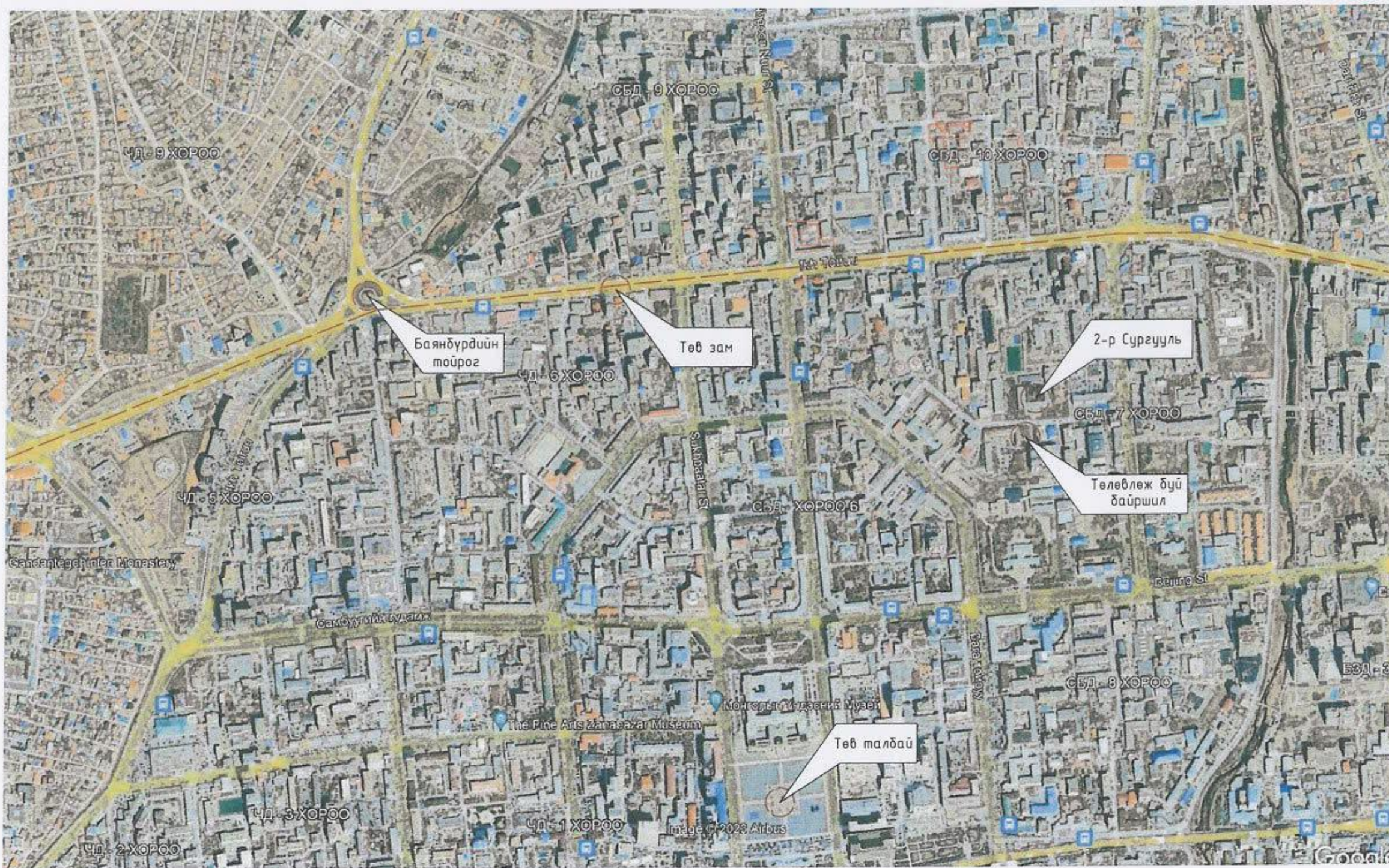

Үе шал: АЖЛЫН ЗУРАГ /БА/		
		
" Аркосис ХХК "		
АРКОСИС ХХК		
Архитектор	<i>Э. Ариунбаатар</i>	Э.Ариунбаатар
Гүйцэтгэсэн	<i>Э. Ариунбаатар</i>	Э.Ариунбаатар
Шалгасан		Н.Ууганзаяа
УЛААНБААТАР ХОТ /СҮХБААТАР ДҮҮРЭГ 8-Р ХОРОО		
40-р байрны зүүн талд гадна талбайн тохижилтын ажил		
БАЙРШЛЫН СХЕМ		
Масштаб: M1:6000	Зургийн дугаар: ET-02	Хуудас: 03
ЕГ шир: AC-T23/10	ТГ шир: AC-T23/10	Огноо: 2023 он



ОДООГЫН БАЙДАЛЫН СУДАЛГАА

Одоогын байдал нь хүүхдүүд тоглох боломжгүй тоглоомын талбай байхгүй одоогоор уг талбайд сул шороо ихтэй тоосчилтмой талбай төлөвлөж буй байршилйн хажууд ногоон байгууламж хангалттай байгаа учир ногоон байгууламж төлөвлөөгүй болно.

ТӨЛӨВЛӨЖ БУЙ ЗҮЙЛС

- Явган зам
- Амрах суух талбай
- Гэрэлтүүлэг хийх
- Иж бүрэн хүүхдийн тоглоомын талбай

Үе шал АЖЛЫН ЗУРАГ /БА/



" Аркосис ХХК "

АРКОСИС ХХК

Архитектор *Э.Ариунбаатар* Э.Ариунбаатар

Гүйцэтгэсэн *Э.Ариунбаатар* Э.Ариунбаатар

Шалгасан *Н.Ууганзаяа* Н.Ууганзаяа

ЧЛААНБААТАР ХОТ/СҮХБААТАР ДҮҮРЭГ
8-Р ХОРОО

40-р байрны зүүн талд гадна талбайн тохижилтын ажил

ОДООГЫН БАЙДАЛ /ФОТО ЗУРАГ/

Масштаб: Зургийн дугаар: Хүүдас:
ЕТ-03 04

ЕГ шифр: ТГ шифр: Огноо:
АС-Т23/10 АС-Т23/10 2023 он



Д/Д	ТОДОРХОЙЛОЛТ	ТАЙЛБАР
1.	Төлөвлөж буй талбай	Төлөвлөж буй
2.	40-р байр	Одоо байгаа
3.	2-р сургууль	Одоо байгаа



ТАНИХ ТЭМДЭГЛЭГЭЭ

- Төлөвлөж буй хөл өнгөт хавтан зам талбай 103.4м²
- Төлөвлөж буй хөл өнгөт хавтан зам талбай 182.8м²
- Төлөвлөж буй тоглоомын талбай 206.45м²
- Төлөвлөж буй авто зам талбай 99.74м²
- Төлөвлөж буй авто зогсоол (4 ширхэг)
- Төлөвлөж буй ногоон байгууламж 146.2м²
- Архитектур төлөвлөлтийн даалгаврын схемийн хил хязгаар
- Одоо байгаа барилга
- Одоо байгаа нураах барилга байгууламж
- Одоо байгаа явган хүний зам
- Одоо байгаа орон нутгийн чанартай авто зам
- Бохир усны шугам
- Дулааны шугам
- Цэвэр усны шугам
- Цахилгааны шугам

Төлөвлөж буй зам талбайн үзүүлэлт:

№	Төрөл	Талбай	Тайлбар
1	Төлөвлөлтийн талбай	846.66м ²	
2	Явган зам талбай	103.4м ²	
3	Мод	169ш	
4	Ногоон байгууламж	146.2м ²	
5	Тоглоомын талбай	206.45м ²	
6	Авто зам талбай	99.74м ²	

№	Төрөл	Талбай	Тайлбар
7	Рамп, пандусын тоо	0	Машин ш/%
		1	ХБИ ш/%
8	Гэрэлтүүлэг	12	
9	Шинэ, шилдэг технологи		
10	Архитектурын хэв маяг		

ДТХ-ны 2.1, ББХ-ны 0.4 үзүүлэлтийг баримтлав.

Объектын нэр, байршил: УЛААНБААТАР ХОТ, СҮХБААТАР ДҮҮРЭГ 8-Р ХОРОО 40-р байрны зүүн талд гадна талбайн тохижилтын ажил

ЕРӨНХИЙ ТӨЛӨВЛӨГӨӨ

Архитектор	Э. Ариунбаатар	Э. Ариунбаатар	ЕГ шифр	АС-Т23/10	Масштаб	М1:400	Огноо	2023 он
Гүйцэтгэсэн	Э. Ариунбаатар	Э. Ариунбаатар	ТГ шифр	АС-Т23/10	Зургийн дугаар	ЕТ-04	Хуудас	05
Шалгасан		Н.Чуганзаяа						



АРКОСИС ХХК

Handwritten signature and date: 1-23

ДЭВСГЭР ЗУРАГ М1:400



Д/Д	ТОДОРХОЙЛОЛТ	ТАЙЛБАР
1.	Төлөвлөж буй талбай	Төлөвлөж буй
2.	40-р байр	Одоо байгаа
3.	2-р сургууль	Одоо байгаа

БАЙРШЛЫН СХЕМ



ТАНИХ ТЭМДЭГЛЭГЭЭ

- Архитектур төлөвлөлтийн даалгаврын схемийн хил хязгаар
- Одоо байгаа барилга
- Одоо байгаа нураах барилга дайгууламж
- Одоо байгаа явган хүний зам
- Одоо байгаа орон нутгийн чанартай авто зам
- Бохир усны шугам
- Дулааны шугам
- Цэвэр усны шугам
- Цахилгааны шугам

[Handwritten signature]
1-73



АРКОСИС ХХК

Объектын нэр, байршил: УЛААНБААТАР ХОТ, СҮХБААТАР ДҮҮРЭГ 8-Р ХОРОО 40-р байрны зүүн талд гадна талбайн тохижилтын ажил

ДЭВСГЭР ЗУРАГ

Архитектор	Э.Ариунбаатар	Э.Ариунбаатар	ЕГ шифр: АС-Т23/10	Масштаб: М1:400	Огноо: 2023 он
Гүйцэтгэсэн	Э.Ариунбаатар	Э.Ариунбаатар	ТГ шифр: АС-Т23/10	Зургийн дугаар: ET-05	Хуудас: 06
Шалгасан		Н.Чуганзаяа			

НОГООН БАЙГУУЛАМЖ



ТАНИХ ТЭМДЭГ

- Одоо байгаа мод
- Төлөвлөж буй ногоон байгууламж зүлэгжүүлэх талбай 146.2м²
- Төлөвлөж буй хайлаас мод 150ш
- Төлөвлөж буй гацуур мод 9ш
- Төлөвлөж буй гүйлс мод 10ш

Тайлбар:

1. Нүх ухаж бэлтгэх
Бүт сөөг голчоороо 60-80см, гүнээрээ 40-60см нүх ухаж бэлтгэнэ. Хайрга чулуутай хөрсийг зөөж зайлуулан ханыг тэгшилнэ. Үржил шим муутай чулуу хайргатай хөрсөнд бүт сөөгийг тарьж суулгахдаа хар шороон хөрсийг бэлтгэх элс хар шороог нүхнийхээ ойр овоолж бэлтгэнэ.

2. Тарьж суулгах нүхээ урьдчилан голд зөв байрлуулна. Аль болох эгц шулуун тэгш суулгавал үзэмжтэй харагдана. Суулгасны дараа бэлтгэсэн хар шороо элсийг нүхэндээ эргэн тойрон бага багаар хийж улмаар дүүргэн суулгацаа эргэн тойрон гишгэж эсвэл юмаар чигжиж нятрүүлна. Үндсийг ил гаргаж болохгүй.

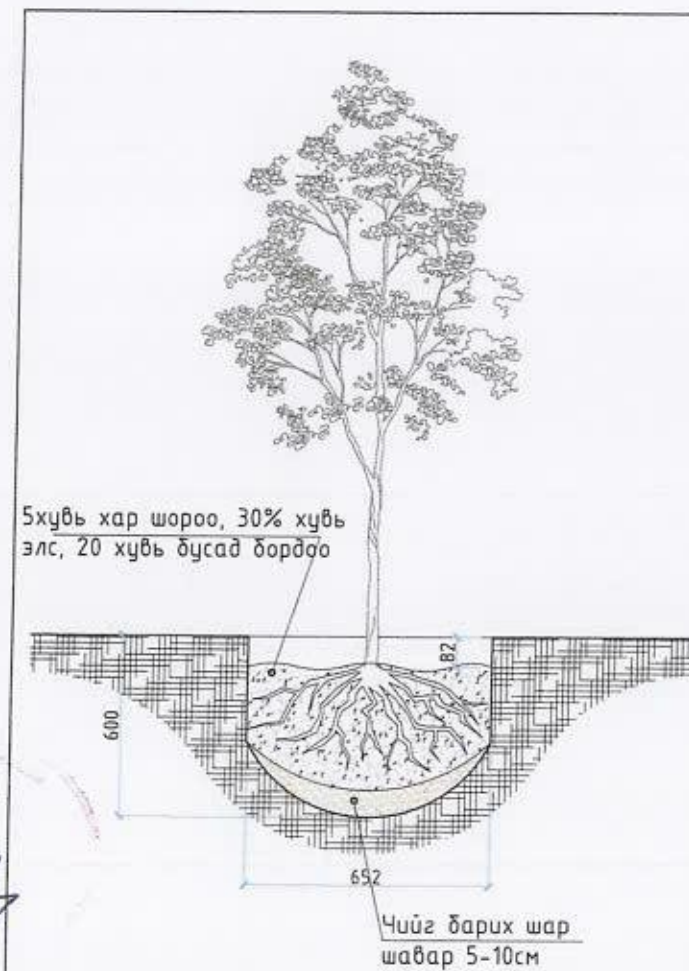

Тө шол АЖЛЫН ЗУРАГ /БА/



" Аркосис ХХК "

АРКОСИС ХХК

Архитектор *Э. Ариунбаатар* /Э. Ариунбаатар
Гүйцэтгэсэн *Э. Ариунбаатар* /Э. Ариунбаатар
Шалгасан *Н. Ууганзаяа* /Н. Ууганзаяа

УЛААНБААТАР ХОТ /СҮХБААТАР ДҮҮРЭГ
8-Р ХОРОО
40-р байрны зүүн талд гадна талбайн тохижилтын ажил

НОГООН БАЙГУУЛАМЖ

Масштаб М1:250	Зургийн дугаар БА-02	Хуудас 07
ЕГ шифр АС-Т23/10	ТГ шифр АС-Т23/10	Огноо 2023 он

Handwritten signature and date: 2023.07.22

1 2 3 4 5 6 7 8

A	B	C	D	E	F	A3	 " Аркосис ХХХ "	АЖЛЫН ЗУРАГ /БА/ АРКОСИС ХХХ	З. Ариунбаатар З. Ариунбаатар	З. Ариунбаатар З. Ариунбаатар	Н. Чуганзорз Н. Чуганзорз	УЛААНБААТАР ХОТ /СУХБААТАР ДҮҮРЭГ 8-Р ХОРОО 40-р байрны зүүн талд гадна талбайн тохижилтын ажил НОГООН БАЙГУУЛАМЖИЙН ХЭСЭГЧИЛСЭН БАЙГУУЛАЛТ	Мэснэд: М1:100	Зургийн дугаар: БА-03	Хугацаа: 08	ТГ шифр: АС-123/10	Огноо: 2023 он
									Архитектор Гүйцэтгэсэн Шалсан	УЛААНБААТАР ХОТ /СУХБААТАР ДҮҮРЭГ 8-Р ХОРОО 40-р байрны зүүн талд гадна талбайн тохижилтын ажил НОГООН БАЙГУУЛАМЖИЙН ХЭСЭГЧИЛСЭН БАЙГУУЛАЛТ	Мэснэд: М1:100	Зургийн дугаар: БА-03	Хугацаа: 08	ТГ шифр: АС-123/10	Огноо: 2023 он		

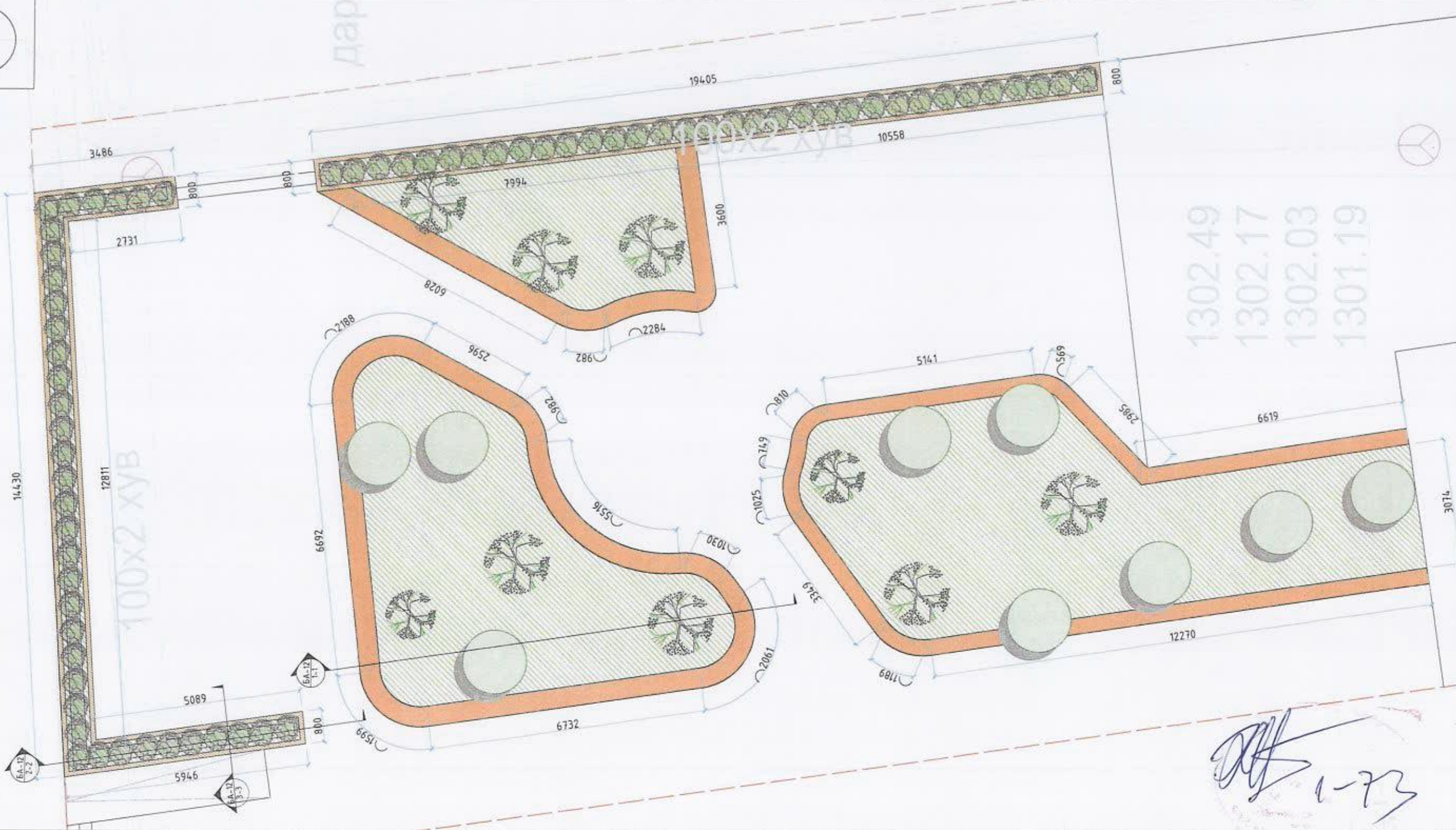
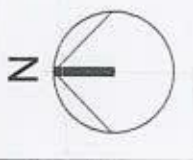

НОГООН БАЙГУУЛАМЖ ХЭСЭГЧИЛСЭН БАЙГУУЛАЛТ

1 2 3 4 5 6 7 8 A3

Handwritten signature and date: 1-7-23

ГЧЧХ ХЭГГИЙН ОГТЛОЛ 1-1

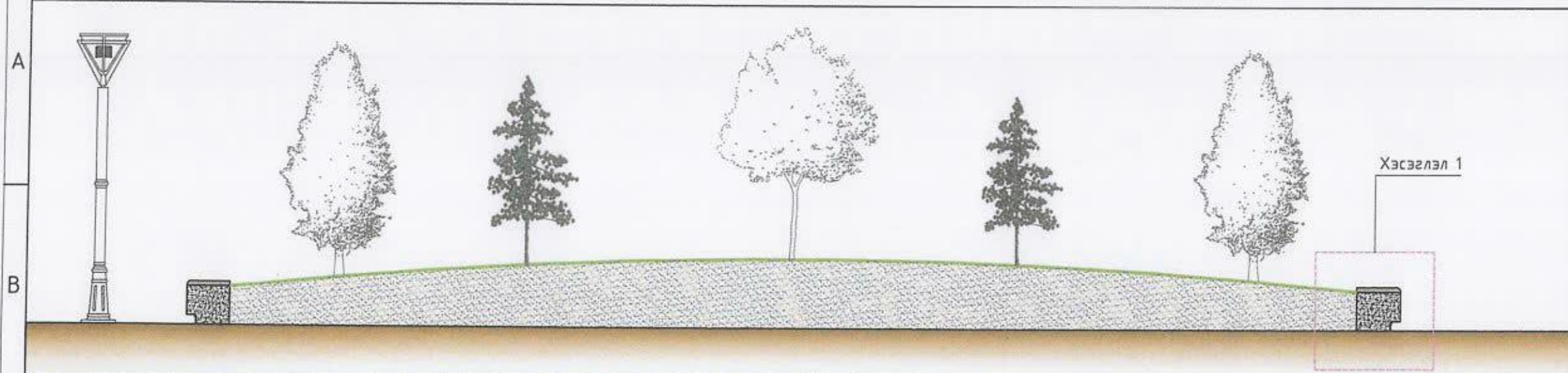

ОГТЛОЛ 2-2

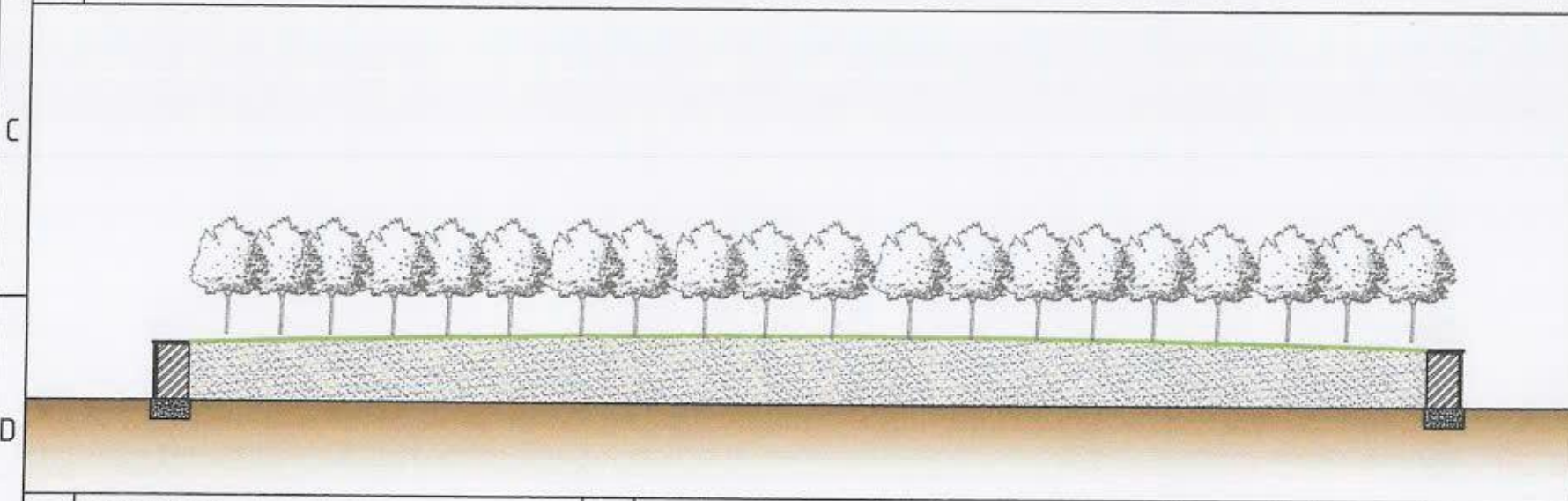

ОГТЛОЛ 3-3

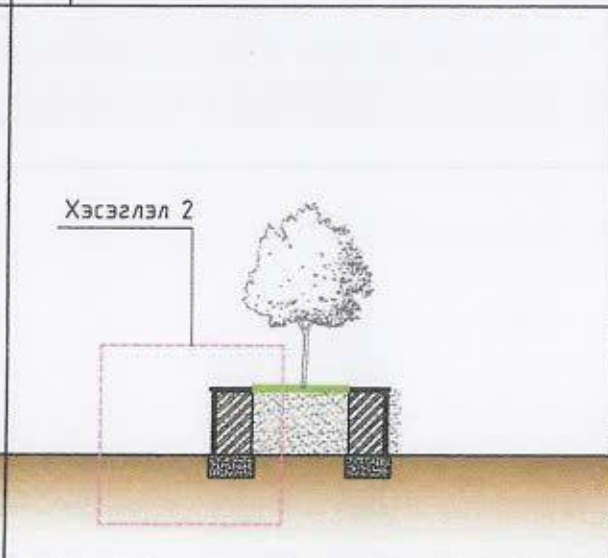

ХЭСЭГЛЭЛ 1

ХЭСЭГЛЭЛ 2

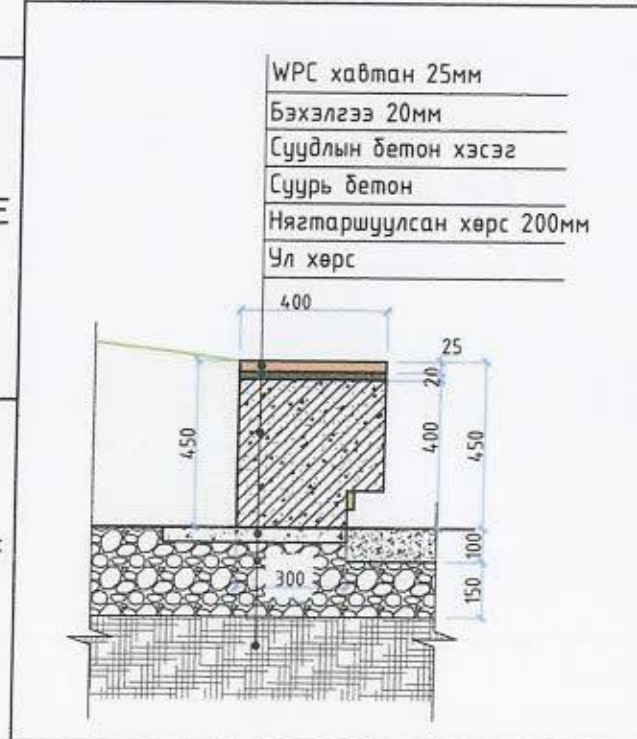

ТҮЛХҮҮР БАЙГУУЛАЛТ

ХАШЛАГТАЙ ХЭСГИЙН МАТЕРИАЛЫН ТҮҮВЭР

№	Нэр	Хэмжих нэгж	Хэмжээ
1	Өнгөлгөөний тоосго	м ³	10
2	Суурийн бетон	м ³	3.15

СУУХ ХЭСГИЙН МАТЕРИАЛЫН ТҮҮВЭР

№	Нэр	Хэмжих нэгж	Хэмжээ
1	Бетон	м ³	15
2	Суух хэсгийн WPC хавтан	м ²	37

АЖЛЫН ЗУРАГ /БА/



" Аркосис ХХК "

АРКОСИС ХХК
 Архитектор *Э.Ариунбаатар* Э.Ариунбаатар
 Гүйцэтгэсэн *Э.Ариунбаатар* Э.Ариунбаатар
 Шалгасан *Н.Чуганзаяа* Н.Чуганзаяа
 ЧЛААНБААТАР ХОТ /СҮХБААТАР ДҮҮРЭГ/
 8-Р ХОРОО
 40-р байрны зүүн талд гадна талбайн тохижилтын ажил

СУУХ ХЭСГИЙН БАЙГУУЛАЛТ

Масштаб: М1:50	Зургийн дугаар: БА-04	Хуудас: 09
ЕГ шифр: АС-Т23/10	ТГ шифр: АС-Т23/10	Огноо: 2023 он



ГАДНА ТАЛБAYН ГЭРЭЛТҮҮЛЭГ

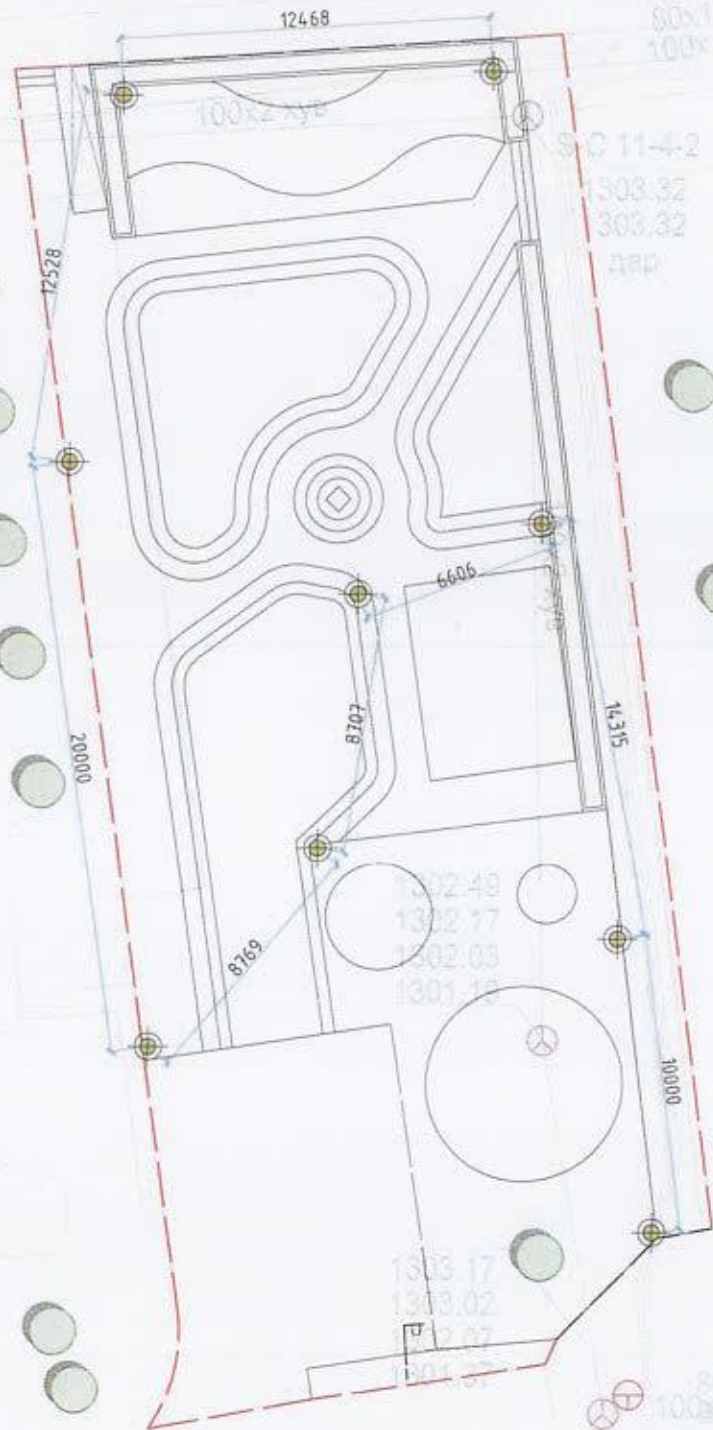

ТАНИХ ТЭМДЭГЛЭГЭЭ

- Авто замын гэрэлтүүлэг /9ш/
- Одоо байгаа гэрэлтүүлэг

ТАЙЛБАР:

Шинээр солиж сайжруулах гэрэлтүүлэгийн ерөнхий шаардлага:

- Өнгө үзэмж сайтай байх.
 - Чанарын шаардлага хангасан чанартай сайн гэрэлтүүлэгийг сонгон суурилуулах.
 - Гэрэлийн тусгал сайн харагдах орчиныг тод гэрэлтүүлдэг байх.
 - гэрэлтүүлэгийн өндөр 3-3,5м байх.
- Гэрэлтүүлэгийг сонгоход зураг зохиогчтой зөвшилцөх.

ГЭРЭЛТҮҮЛЭГ : ГАДНА ТАЛБAYН ГЭРЭЛТҮҮЛЭГ 9 ширхэг

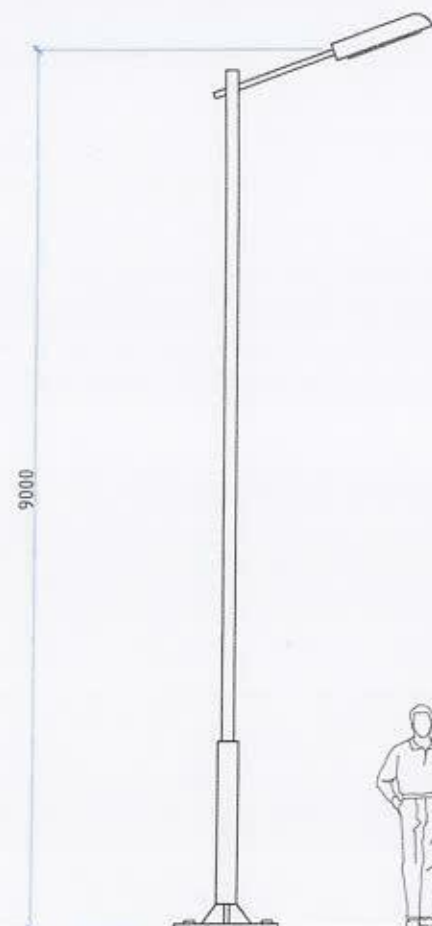

АРКОСИС ХХК

Объектын нэр, байршил: УЛААНБААТАР ХОТ, СҮХБААТАР ДҮҮРЭГ 8-Р ХОРОО 40-р байрны зүүн талд гадна талбайн тохижилтын ажил
ГАДНА ТАЛБAYН ГЭРЭЛТҮҮЛЭГ

Архитектор	З. Ариунбаатар	З. Ариунбаатар	ЕГ шифр	Масштаб	Огноо
Гүйцэтгэсэн	З. Ариунбаатар	З. Ариунбаатар	АС-Т23/10	M1:250	2023 он
Шалгасан		Н.Ууганзаяа	ТГ шифр	Зургийн дугаар	Хүүдэс
			АС-Т23/10	БА-05	10

ЗАМ ТАЛБАЙН ХУЧИЛТ

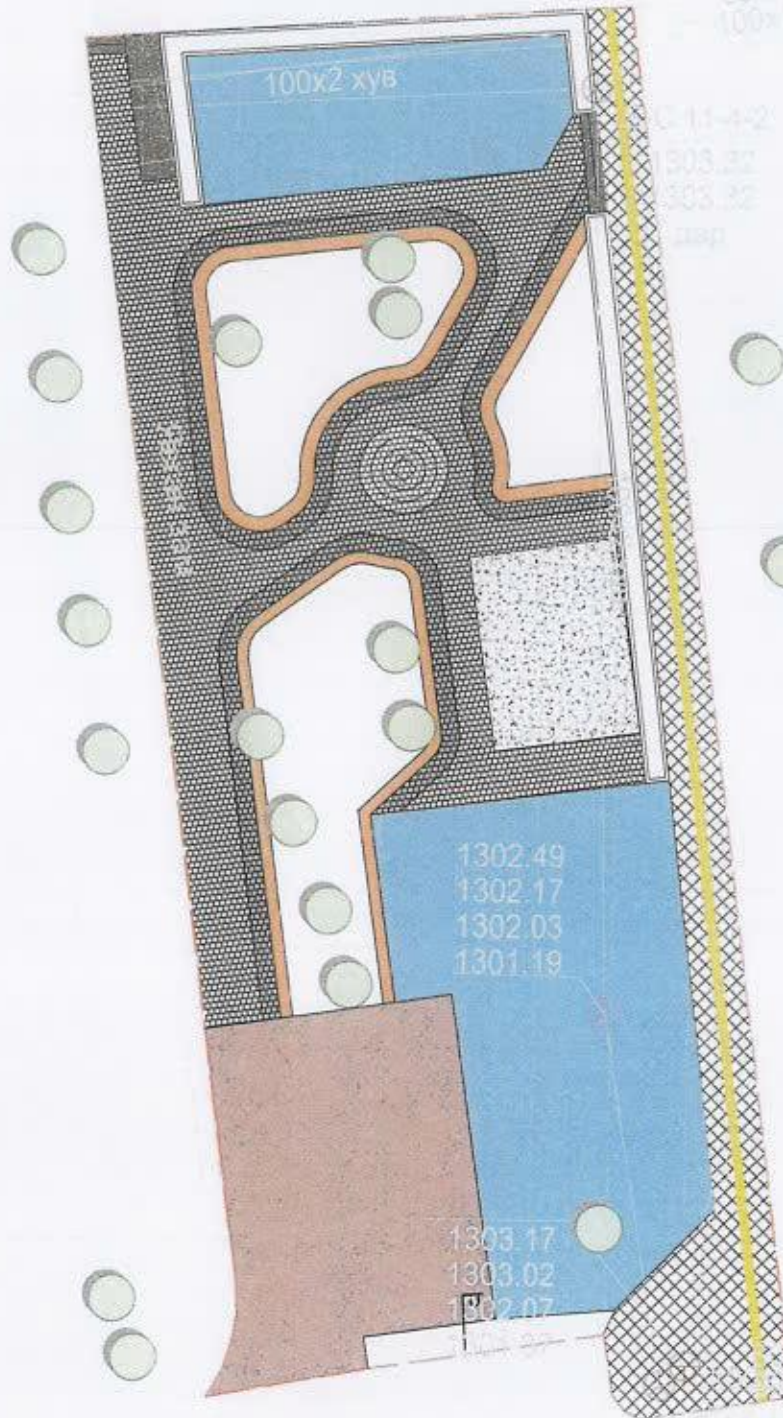

МАТЕРИАЛЫН ТЭМДЭГЛЭГЭЭ

-  Төлөвлөж буй өнгөт хавтан зам 103.4м²
-  Төлөвлөж буй асфалт зам талбай 99.74м²
-  Төлөвлөж буй EPDM синтетик резин 207м²
-  Төлөвлөж буй боржин чулуун зам талбай 182.8м²

Резин хучилт/ жишээ зураг /



Явган замын хавтан / жишээ зураг /



Спорт талбайн хуванцар хавтан / жишээ зураг /



Ye шол АЖЛЫН ЗУРАГ /БА/



" Аркосис ХХК "

АРКОСИС ХХК

Архитектор *Э.Ариунбаатар* Э.Ариунбаатар

Гүйцэтгэсэн *Э.Ариунбаатар* Э.Ариунбаатар

Шалгасан *Н.Чуганзаяа* Н.Чуганзаяа

УЛААНБААТАР ХОТ /СҮХБААТАР ДҮҮРЭГ 8-Р ХОРОО

40-р байрны зүүн талд гадна талбайн тохижилтын ажил

ЗАМ ТАЛБАЙН ХУЧИЛТ

Масштаб М1:250	Зургийн дугаар БА-06	Хуудас 11
ЕГ шифр АС-Т23/10	ТГ шифр АС-Т23/10	Огноо 2023 он

Handwritten signature and date: 7-72

БЕТОН ЗАМ ТАЛБАЙН ХУЧИЛТЫН ХЭСЭГЛЭЛ

БЕТОН ТАЛБАЙ ӨНГӨТ ХАВТАН ЧҮЛЭВАРЫН ХЭСЭГЛЭЛ

ӨНГӨТ ХАВТАН ЯВГАН ЗАМЫН ХУЧИЛТЫН ХЭСЭГЛЭЛ

A

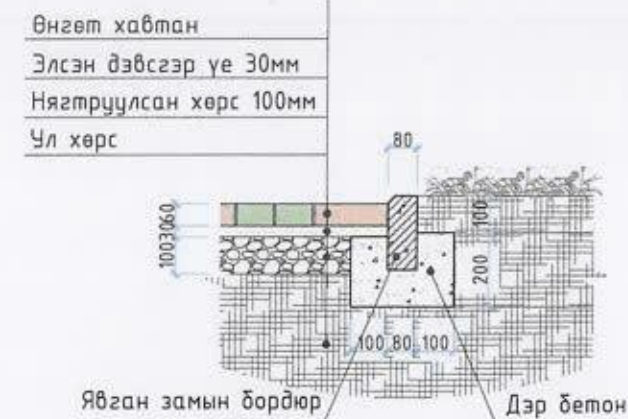
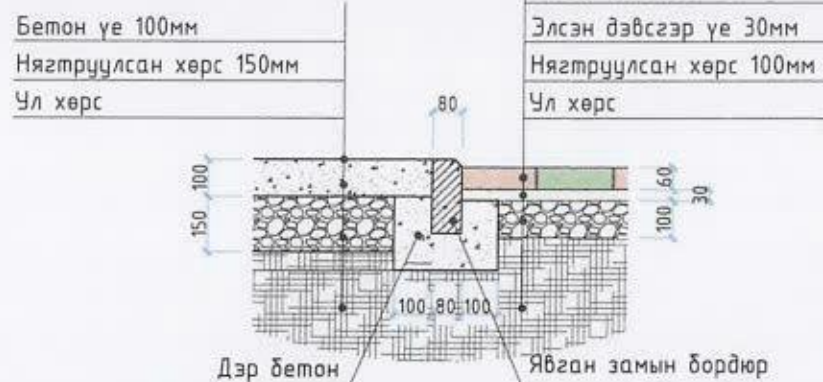
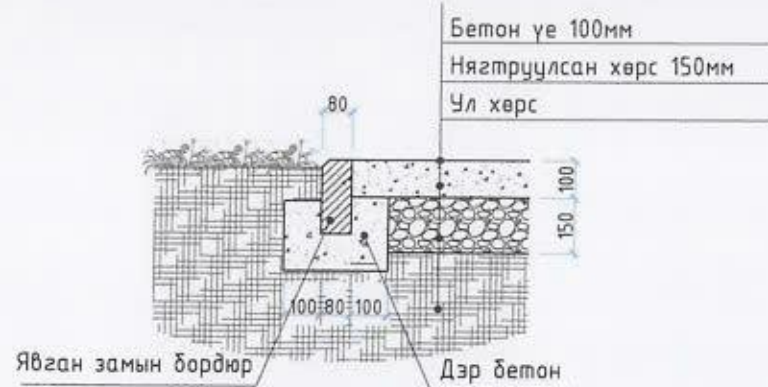

A

B

B

АВТО ЗОГСООЛЫН ТАЛБАЙН ХУЧИЛТЫН ХЭСЭГЛЭЛ

РЕЗИН ТАЛБАЙН ХУЧИЛТЫН ХЭСЭГЛЭЛ

СПОРТ ТАЛБАЙН ХУЧИЛТЫН ХЭСЭГЛЭЛ

C

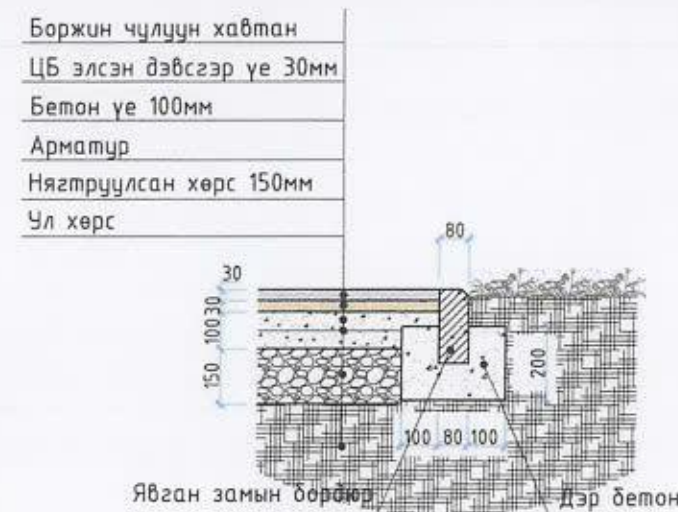
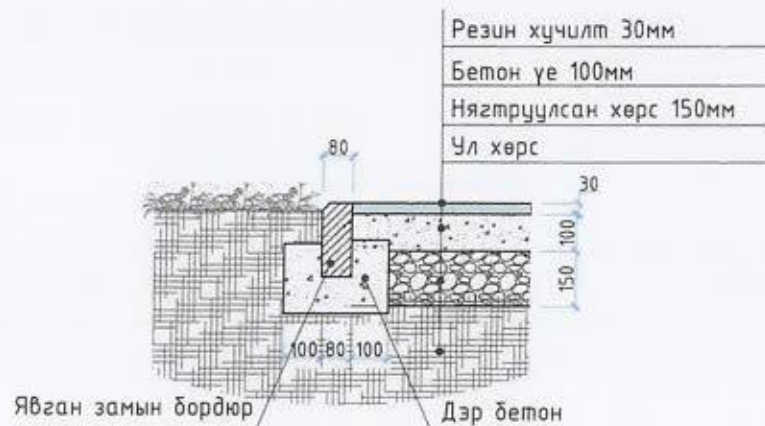

C

D

D

ЗАМ ТАЛБАЙН ХУЧИЛТЫН МАТЕРИАЛ



E

E

F

F

Үе шал АЖЛЫН ЗУРАГ /БА/		
		
АРКОСИС ХХК		
Архитектор	<i>Э. Ариунбаатар</i>	Э. Ариунбаатар
Гүйцэтгэсэн	<i>Э. Ариунбаатар</i>	Э. Ариунбаатар
Шалгасан		Н. Чуганзаяа
ЧУЛАНБААТАР ХОТ /СҮХБААТАР ДҮҮРЭГ/ 8-Р ХОРОО 40-р байрны зүүн талд гадна талбайн тохижилтын ажил		
ЗАМ ТАЛБАЙН ХЭСЭГЛЭЛ		
Масштаб	Зургийн дугаар	Хуудас
M1:20	БА-07	12
ЕГ шифр	ТГ шифр	Огноо
АС-Т23/10	АС-Т23/10	2023 он

1

2

3

4

5

6

7

8

A3

ЗАН ХЭМЖЭЭ

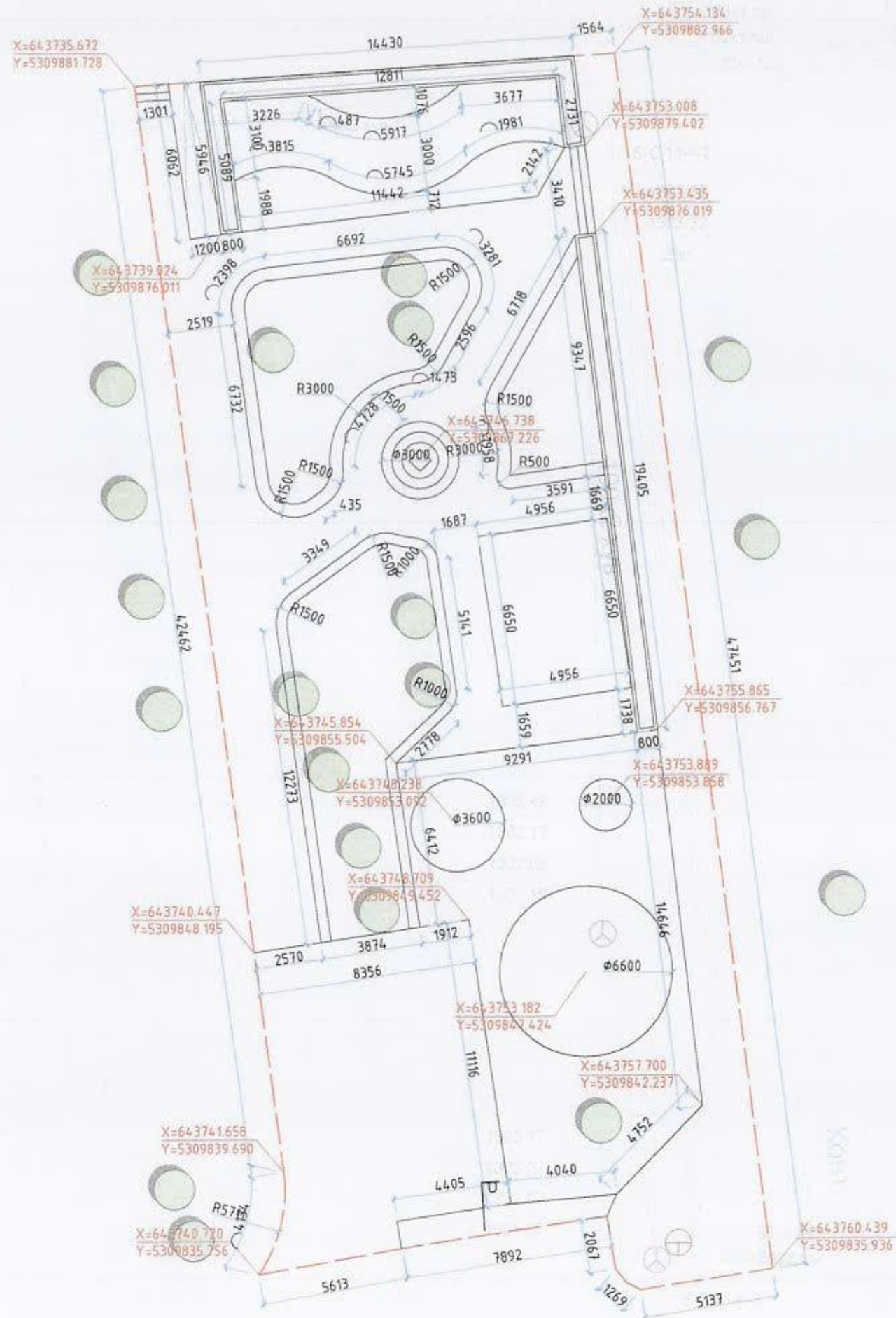

АББГ-370-1'95

3Т

302.86
302.84
301.60
301.20

Тө шол АЖЛЫН ЗУРАГ /БА/



" Аркос ХХК "

АРКОС ХХК

Архитектор *З. Ариунбаатар* Э.Ариунбаатар

Гүйцэтгэсэн *З. Ариунбаатар* Э.Ариунбаатар

Шалгасан Н.Ууганзаяа

УЛААНБААТАР ХОТ /СҮХБААТАР ДҮҮРЭГ
8-Р ХОРОО

40-р байрны зүүн талд гадна талбайн
тохижилтын ажил

ЗАН ХЭМЖЭЭ

Масштаб М1:200 Зургийн дугаар БА-08 Хуудас 13

ЕГ ширр АС-Т23/10 ТГ ширр АС-Т23/10 Огноо 2023 он

А3

ЯВГАН ЗАМЫН ЗАЙ ХЭМЖЭЭ

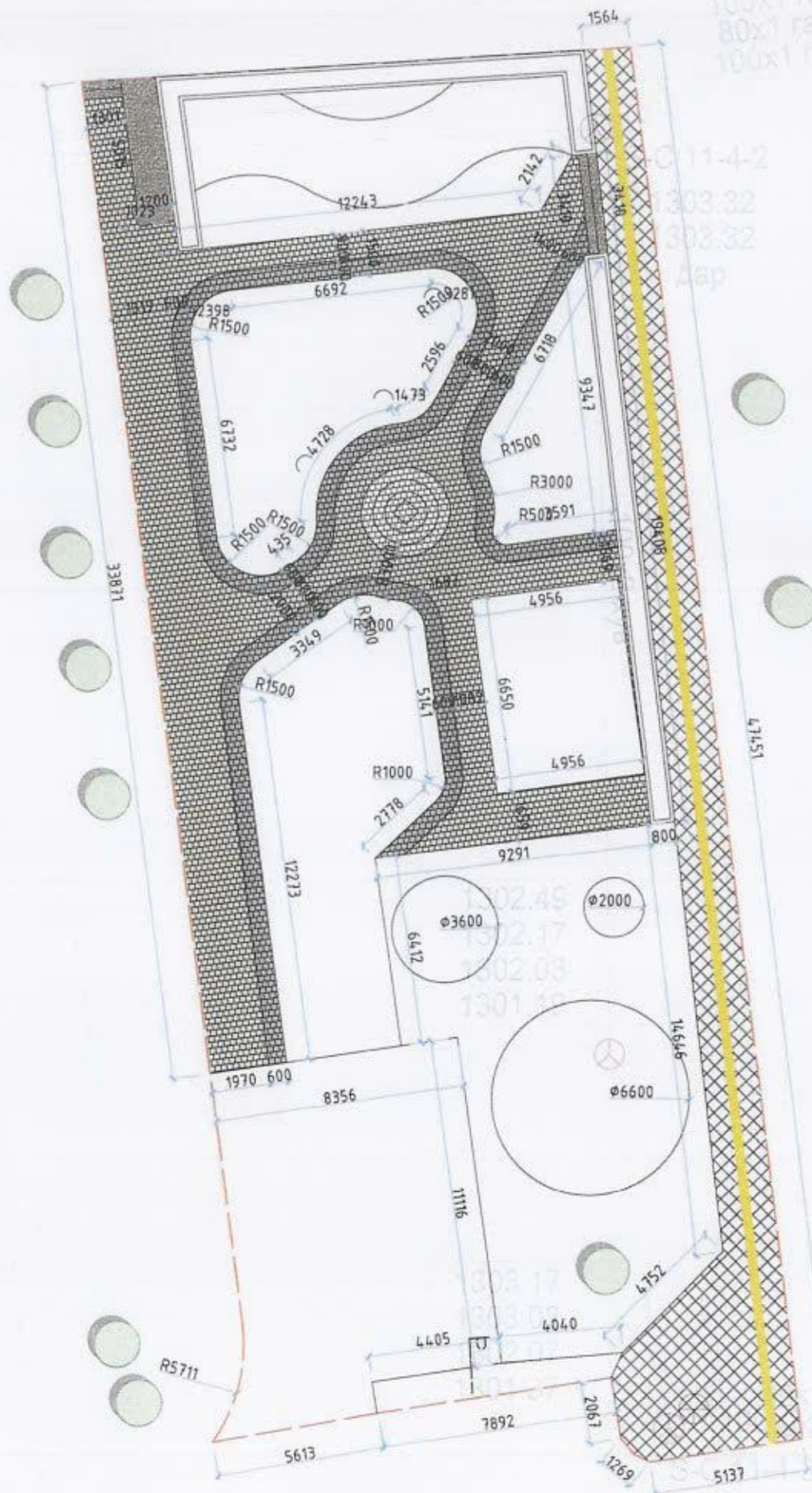

ТАЙЛБАР:

1. Явган зам тавих суурь хөрсийг тэгшилж, янзлах.
2. Явган замын 2 талд хашлага (бродюр) хийх.
3. Явган замыг зураг үзүүлсэний дагуу өнгөт хавтангаар хийх.
4. Хөгжлийн бэрхшээлтэй иргэдэд зориулсан хөтөч хавтанг замын голд стандартын дагуу суурилуулж өгнө.
5. Сэрэмжлүүлэх зориулалттай цэвэр хөтөч хавтанцыг саад тогтоороос 50-60 см зайд байрлуулах ба саад тогтоот хүрхээс 30см-т дуусгана
6. Орон зай орчны хязгаарлагдмал нөхцөлд явган замын өргөн 1.2м-с багагүй өргөнтэй байх.
7. Явган замын хавтангын заадсыг элсэн чигжээсээр чигжиж өгөх. (UCS0901B:2020 Хотын стандартын 6.1, 6.2-д заасан)
8. Явган замын гадаргуу тэнш хальтрахгүй материалаар хийгдэх
9. Явган замын ногоон зурвасыг тусгаарлах хашлагын өндөр 5см-с хэтрэхгүй төлөвлөгдөх.
10. Тусдаа байршилтай шон, мод бусад босоо саадыг тойруулан 50см-н зайд хавтгай сараалж эсвэл модотгогч хавтанцар төлөвлөж өгөх.

МАТЕРИАЛЫН ТҮҮВЭР

№	Нэр	Хэмжээ
1	Боржин чулуун хавтан	182.8м ²
2	Бетон	22м ³
3	Явган замын өнгөт хавтан	103.4м ²
4	Явган замын бродюр	160м

АЖЛЫН ЗУРАГ /БА/



" Аркосис ХХК "

АРКОСИС ХХК	
Архитектор	Э.Ариунбаатар
Гүйцэтгэсэн	Э.Ариунбаатар
Шалгасан	Н.Ууганзаяа

УЛААНБААТАР ХОТ /СҮХБААТАР ДҮҮРЭГ 8-Р ХОРОО
40-р байрны зүүн талд гадна талбайн тохижилтын ажил

ЯВГАН ЗАМЫН ЗАЙ ХЭМЖЭЭ

Масштаб М1:200	Зургийн дугаар БА-09	Хуудас 14
ЕГ шир АС-Т23/10	ТГ шир АС-Т23/10	Огноо 2023 он

АВТО ЗОГСООЛЫН ЗАЙ ХЭМЖЭЭ

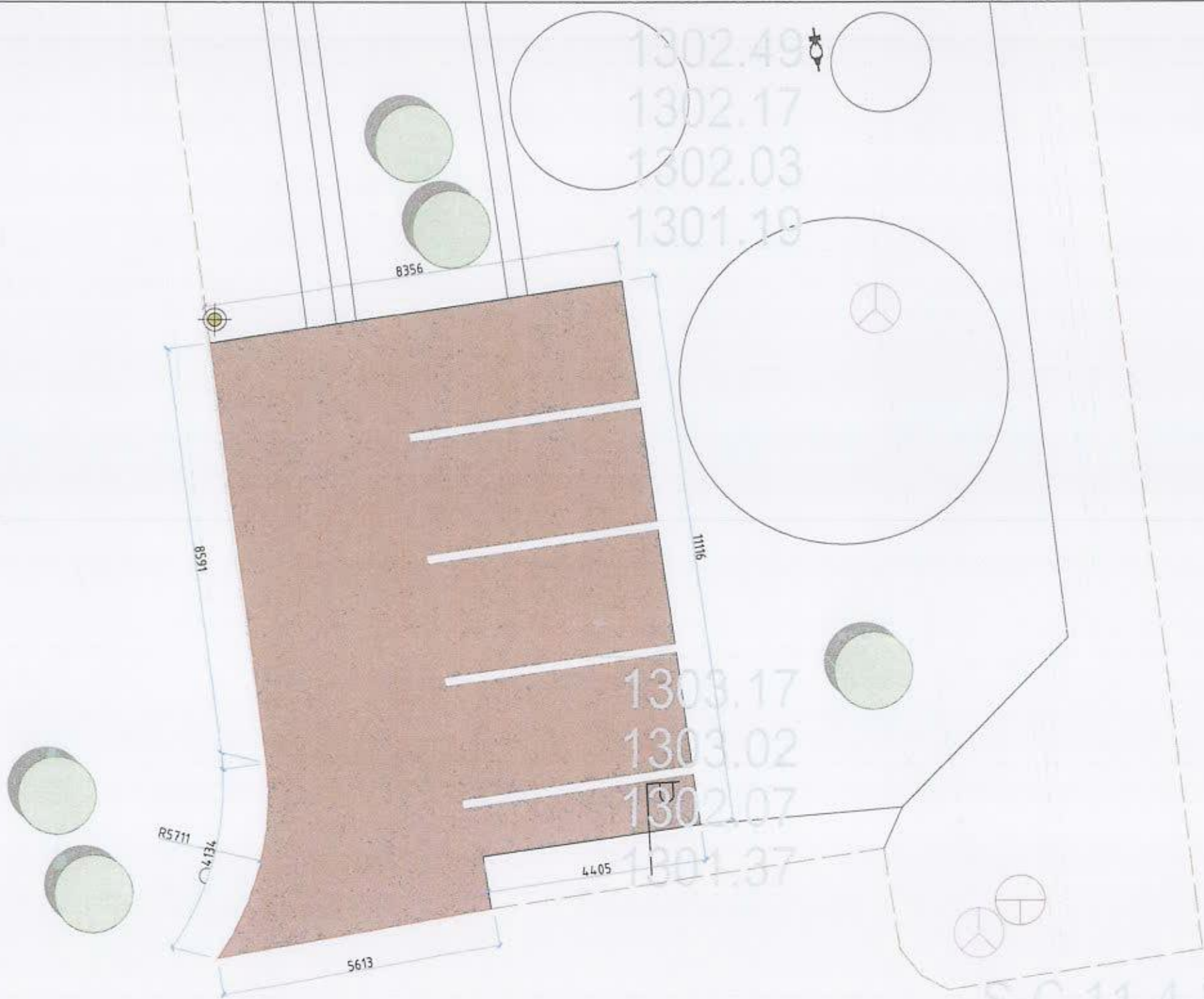

ТАЙЛБАР:
 Зогсоолын ажлыг хийхдээ хөрсийг 28мм ухаж 200мм буталсан чулуун үе хийж тэгшилнэ. Тэгшилсэн гадаргуу дээр шингэрүүлсэн битум түрхлэг цацна. Дараа нь 50мм зузаанаар бүдүүн ширхэгтэй асфалт бетон хучилт хийх ба бүрэн тэгшилж хучилтаа хийж нягтруулж дууссаны дараа өнгө нарийн ширхэгтэй асфалт бетон хучилтыг 30мм зузаантайгаар хийнэ. Зогсоолын хучилтын ажил бүрэн дууссаны дараа зогсоолын цагаан зурасыг хийнэ.

МАТЕРИАЛЫН ТҮҮВЭР

№	Нэр	Хэмжээ
1	Асфалт	99.7м ²
2	Авто замын бордюр	45м

АЖЛЫН ЗУРАГ /БА/



" Аркосис ХХК "

АРКОСИС ХХК

Архитектор: *[Signature]*
 Гүйцэтгэсэн: *[Signature]*
 Шалгасан: *[Signature]*
 УЛААНБААТАР ХОТ /СҮХБААТАР ДУУРЭГ 8-Р ХОРЬО/

40-р байрны зүүн талд гадна талбайн тохижилтын ажил

АВТО ЗОГСООЛЫН ЗАЙ ХЭМЖЭЭ

Масштаб M1:100	Зургийн дулаар БА-10	Хуудас 15
ЕГ шифр АС-T23/10	ТГ шифр АС-T23/10	Огноо 2023 он

S-C 11-4-3

ЗАМЫН НАЛЧЧЫН ЖИШЭЭ ЗЧРАГ ХЭСЭГЛЭЛ 1 /X1/

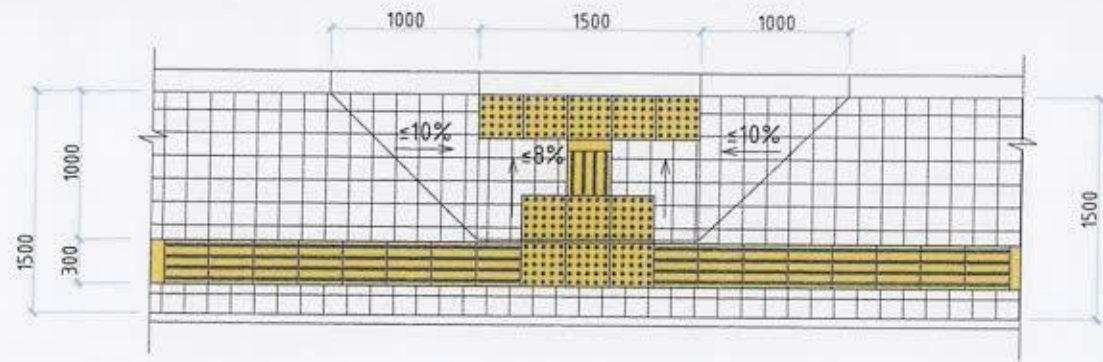

ЯВГАН ЗАМЫН ОГТЛОЛ

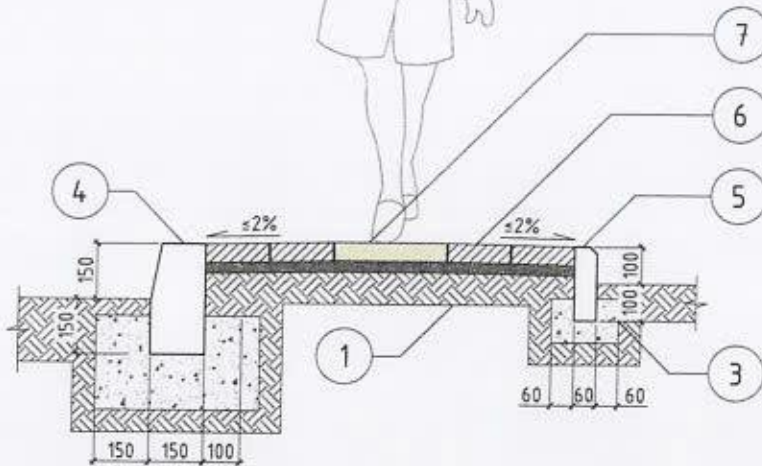

Д/Д	НЭР	ТАЙЛБАР
1.	Ул хөрс	$\ge 100\text{мм}$
2.	Нягтруулсан хөрс	100мм
3.	Бетон дэр	БМ200
4.	Авто замын хашлага	750x300x180мм
5.	Явган замын хашлага	500x200x80мм
6.	Явган замын өнгөт хавтан	200x200мм
7.	Хөтөч хавтан	300x300мм

ЯВГАН ЗАМЫН ХУЧИЛТЫН ХЭСЭГЛЭЛ

Өнгөт хавтан
Элсэн дэвсгэр үе 30мм
Нягтруулсан хөрс 100мм
Ул хөрс

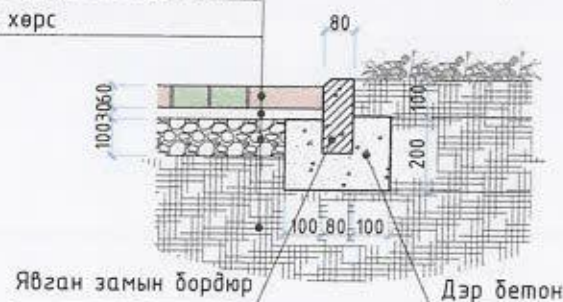

ЗАМЫН ЭРГЭЛТИЙН ЖИШЭЭ ЗУРАГ

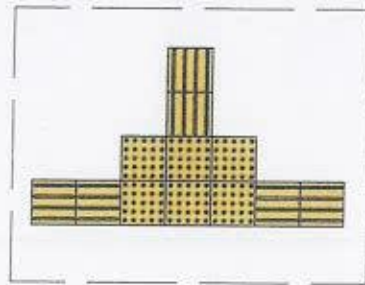

ЗАМЫН ЭРГЭЛТИЙН ЖИШЭЭ ЗУРАГ

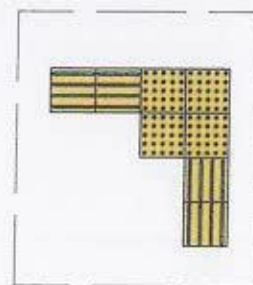

ЗАМЫН ЭХЛЭЛ ТӨГСГӨЛ ХЭСЭГТ НАЛУУЛГА ХИЙХ ЖИШЭЭ ЗУРАГ

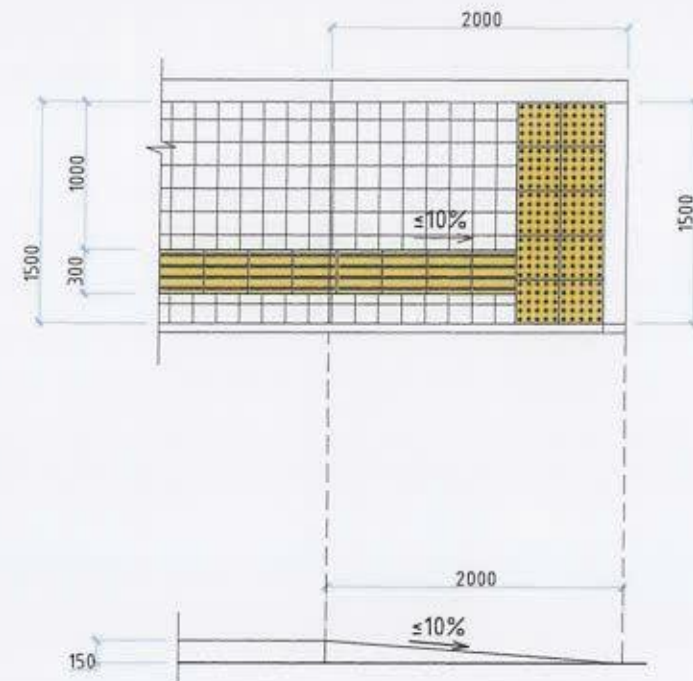

ЯВГАН ЗАМЫН ӨНГӨТ ХАВТАНГЫН ӨРӨЛТИЙН ЖИШЭЭ ЗУРАГ

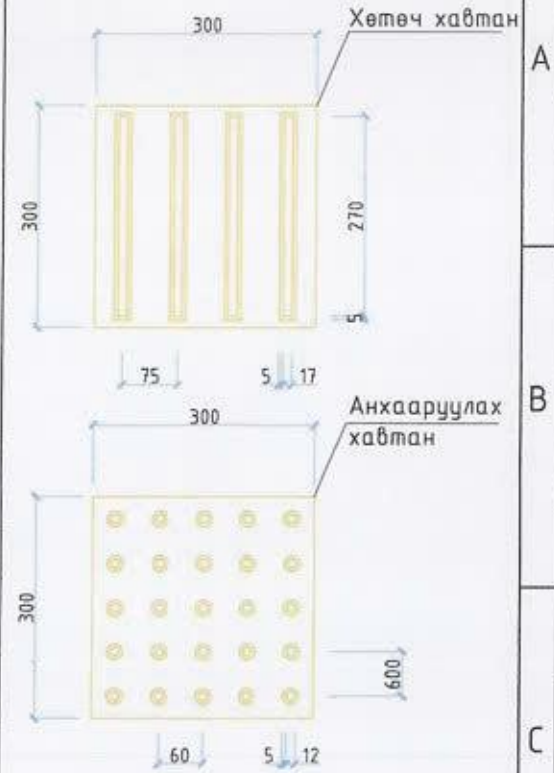
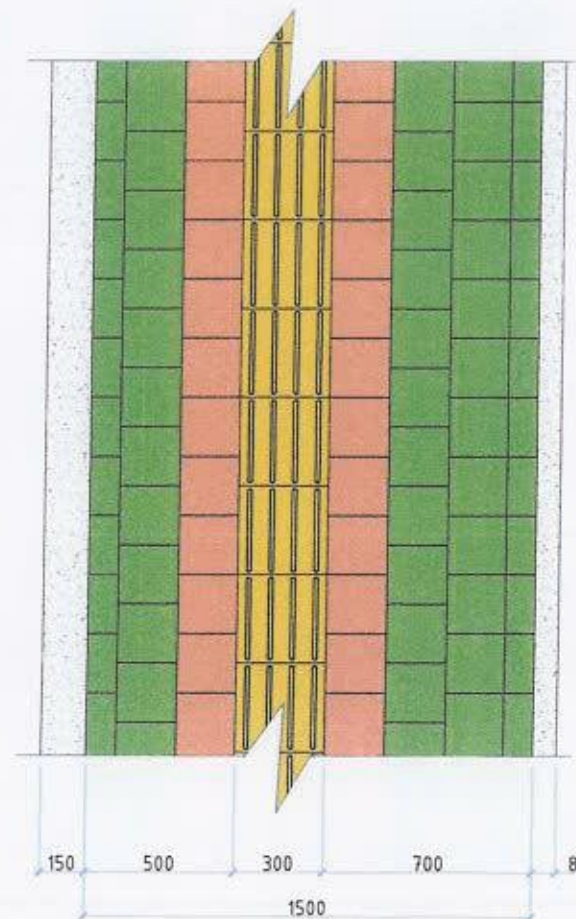

ТАЙЛБАР:

- UCS 0901B:2020 хотын стандартын дагуу явган замын зургийг хийж гүйцэтгэв.
- Явган замын анхааруулах хавтанг замд байгаа саадыг мэдээлж чиглүүлэх хавтан руу шилжих, эргэлтийн өнцөг 135°-с бага үед үүлэвэр, муруй хэсэгт суурилуулан чиглэл өөрчлөгдөж буйг анхааруулахад ашиглана.
- Явган замын хавтангийн хэмжээг зурагт үзүүлсэнээр тооцоб.

АЖЛЫН ЗУРАГ /БА/



" Аркосис ХХК "

АРКОСИС ХХК

Архитектор: *А. Ариунбаатар*
Гүйцэтгэсэн: *А. Ариунбаатар*
Шалгасан: *М. Энхтүвшин*
УЛААНБААТАР ХОТ /СҮХБААТАР ДУУР ЭГ 8-Р ХӨРӨӨ/

40-р байрны зүүн талд гадна талбайн тохижилтын ажил

ЯВГАН ЗАМЫН ХЭСЭГЛЭЛ

Масштаб М1:50	Зургийн дугаар БА-11	Хуудас 16
ЕГ шифр АС-Т23/10	ТГ шифр АС-Т23/10	Огноо 2023 он

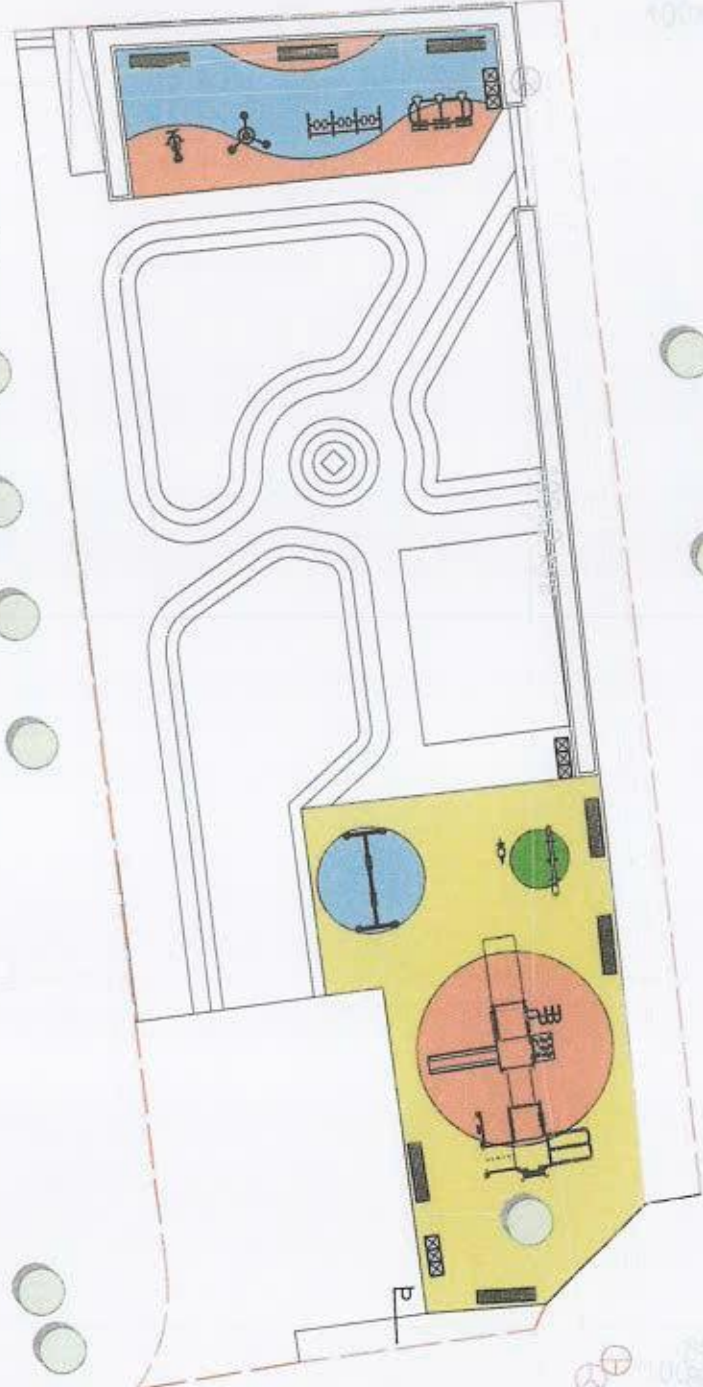

Савладаг морь 1ш



Хүүхдийн савлуур 1ш



Дүүжин даажин 1ш

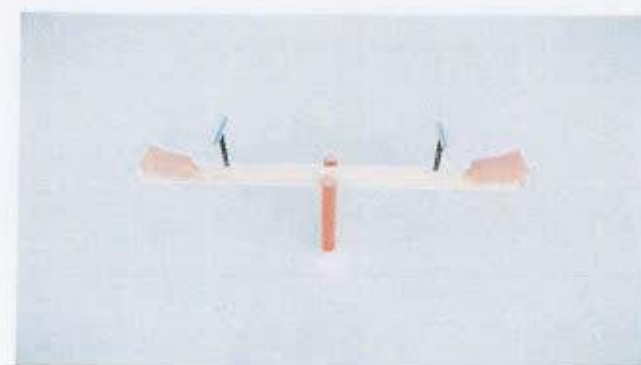

Ком гулсуур 1ш



Дасгалын төхөөрөмж 4ш

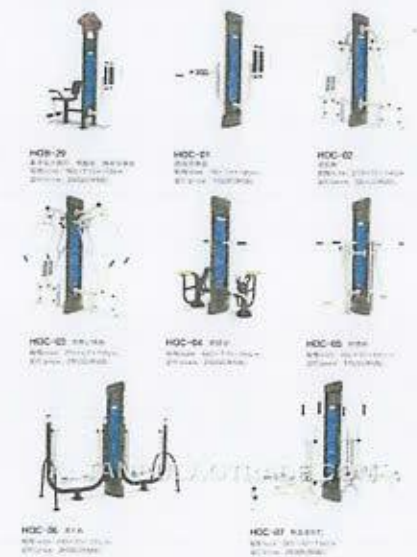

МАТЕРИАЛЫН ТҮҮВЭР		
№	Нэр	Хэмжээ /м³/
1	Бетон малбай	21м³
2	EPDM синтетик резин	207м



Объектын нэр, УЛААНБААТАР ХОТ, СҮХБААТАР ДҮҮРЭГ 8-Р ХОРОО
байршил: 40-р байрны зүүн талд гадна талбайн тохижилтын ажил
ТОНОГ ТӨХӨӨРӨМЖ

Архитектор	Э. Ариундасар	ЭГ ширр	АС-Т23/10	Масштаб	М1:100	Огноо	2023 он
Гүйцэтгэсэн	Э. Ариундасар	ТГ ширр	АС-Т23/10	Зургийн дугаар	БА-12	Хуудас	17
Шалгасан	МЭРГЭШСЭН АРХИТЕКТОР						



АРКОСИС ХХК

ГАДНА САНДАЛ БАЙГУУЛАЛТ

ГАДНА САНДАЛ ЖИШЭЭ ЗУРАГ

ГАДНА ТАЛБАЙН МОДОН ШИРЭЭ САНДАЛНЫ БАЙГУУЛАЛТ

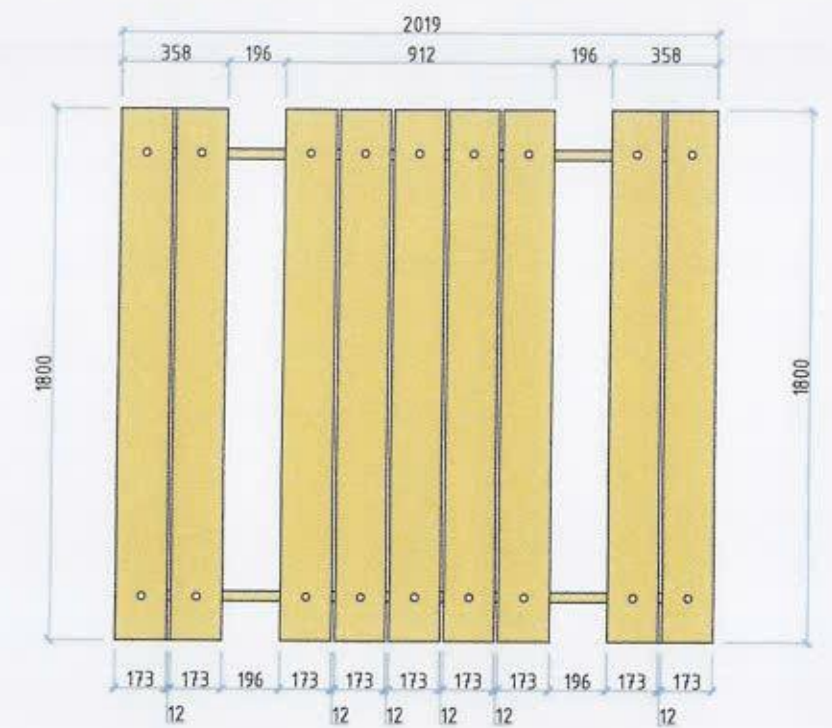
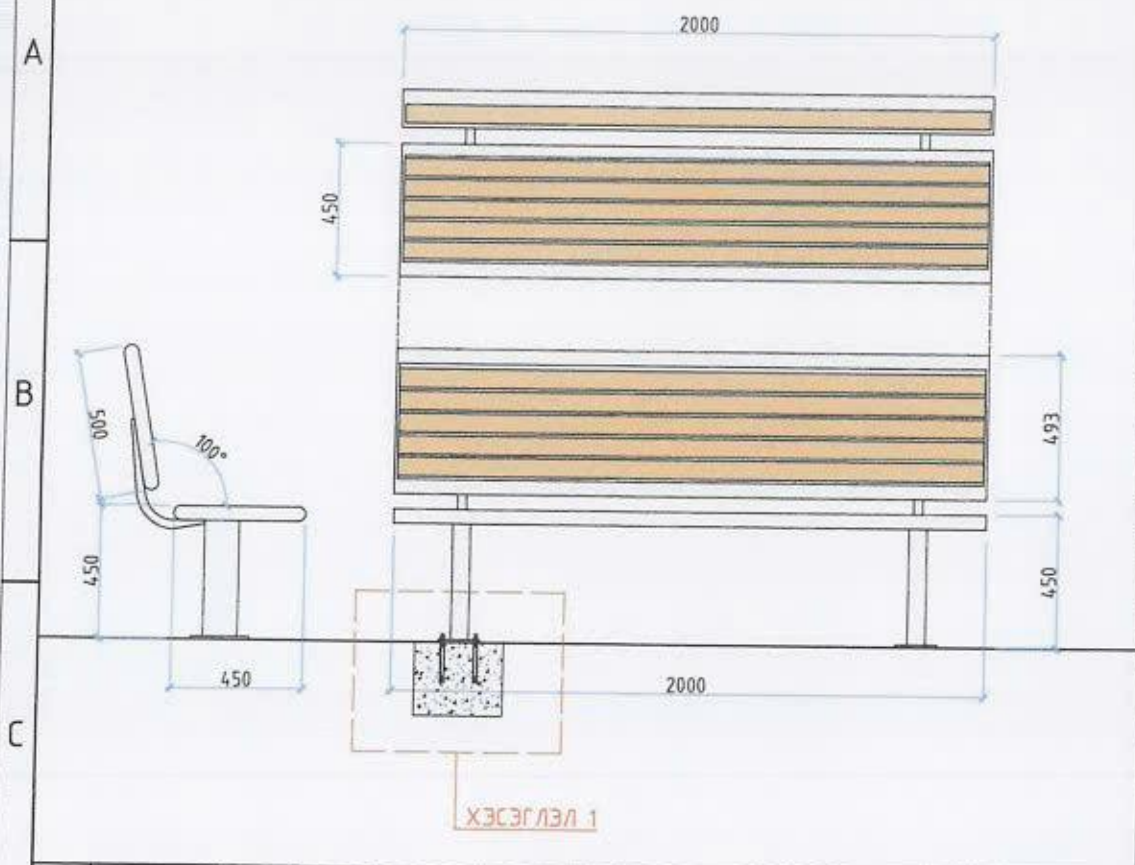

ГАДНА ХОГЫН САВ БАЙГУУЛАЛТ

ГАДНА ХОГЫН САВ ЖИШЭЭ ЗУРАГ

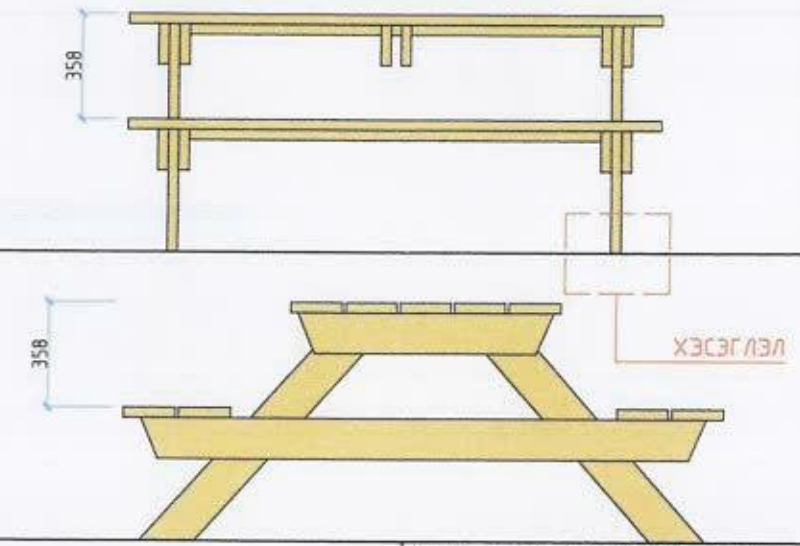
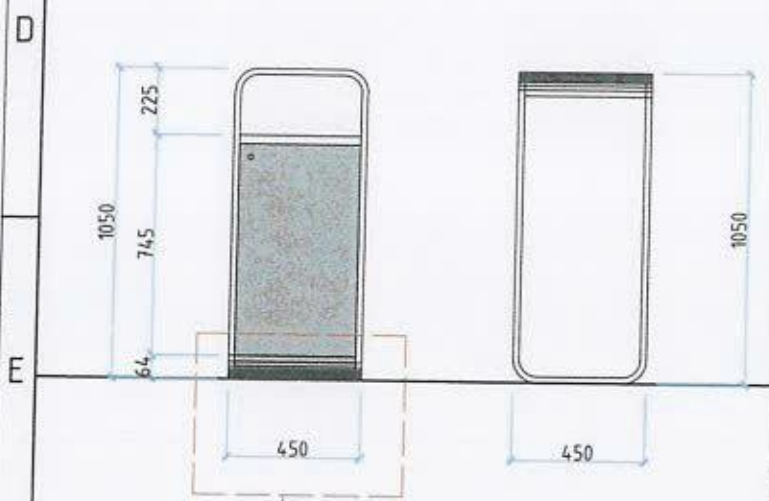

САНДАЛ СУУРИЙН ХЭСЭГЛЭЛ

ХОГНЫ САВ СУУРИЙН ХЭСЭГЛЭЛ

МОДОН ШИРЭЭ СУУРИЙН ХЭСЭГЛЭЛ

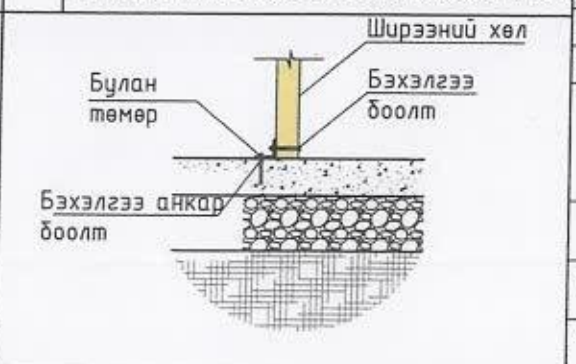
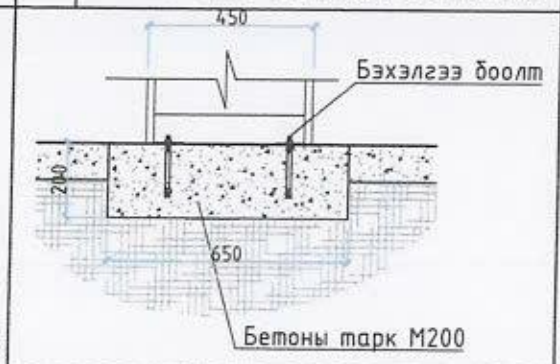
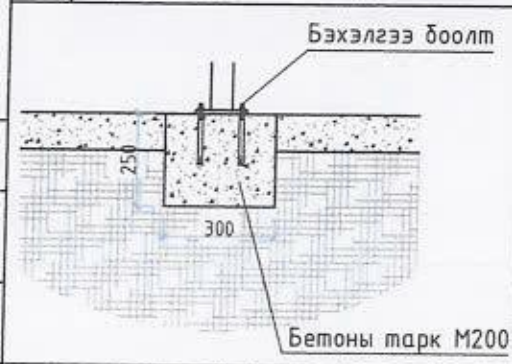

Тоо хэмжээ			
Хогны сав	Гадна талбайн сандал	Модон ширээ сандал	
Тоо ширхэг	3ш	7ш	2ш

Ye шат: АЖЛЫН ЗУРАГ /БА/

АРКОСИС ХХК

Архитектор: *Ариунболор*

Гүйцэтгэсэн: *Ариунболор*

Шалгасан: *МЭГЭГШСЭН АРХИТЕКТОР*

УЛААНБААТАР ХӨТ /СҮХБААТАР ДҮҮРЭГ 8-Р ХОРОО

40-р байрны зүүн талд гадна талбайн тохижилтын ажил

ГАДНА ТАЛБАЙН САНДАЛ ХОГНЫ САВ

Масштаб: М1:25	Зургийн дугаар: БА-13	Хугацаа: 18
ЕГ шифр: АС-Т23/10	ТГ шифр: АС-Т23/10	Огноо: 2023 он

ХЭСЭГЧИЛСЭН БАЙГУУЛАЛТ

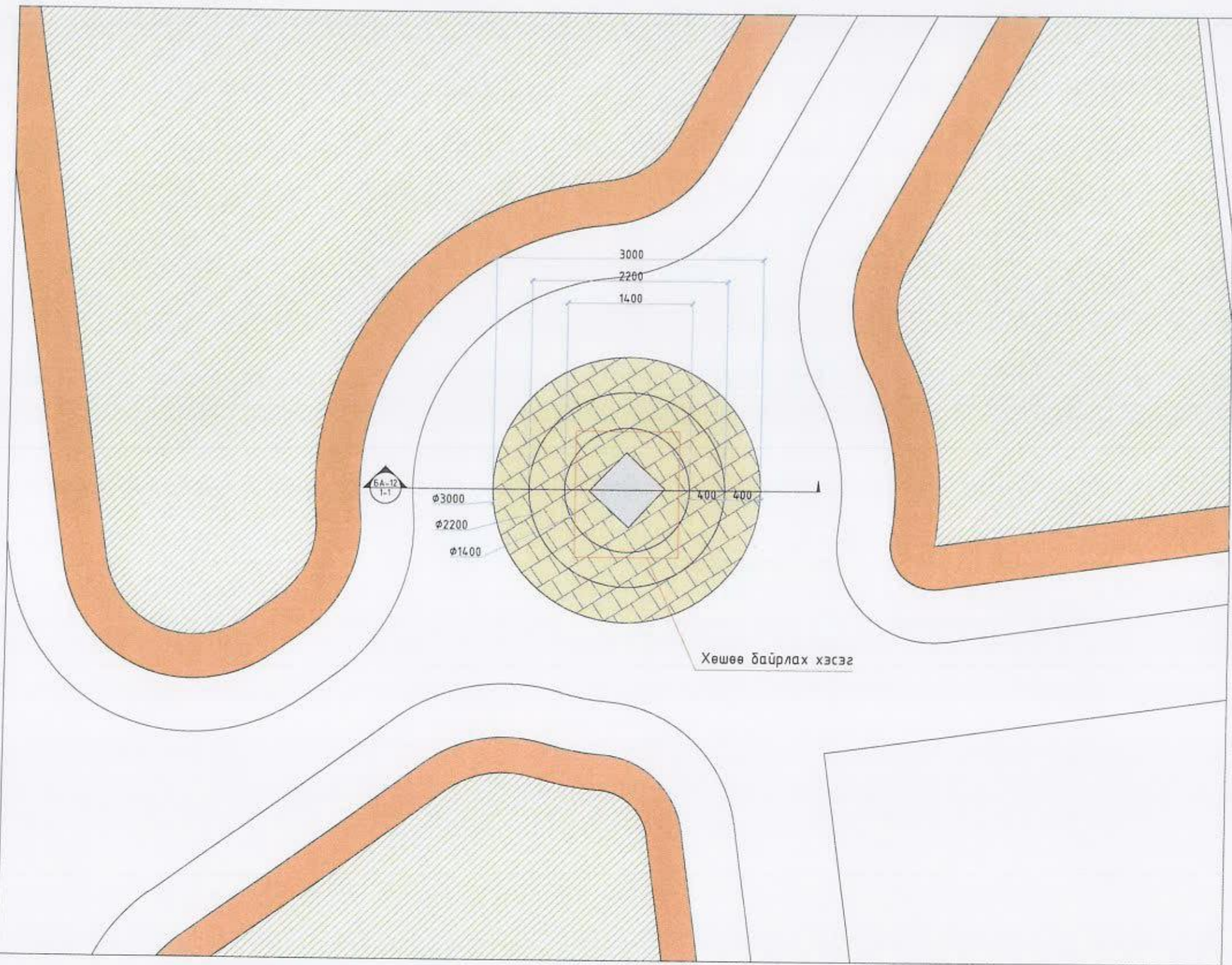

ТАЙЛБАР

- Тус талбайн гүйцэтгэлийн явцад зохиогчтой заавал зөвшилцөх хэрэгтэй.
- Гүйцэтгэлийн ажлыг хийх явцад БНБД 3.01.06-90-ийг баримтална.
- Зам талбайн хучилтыг тус ажлын зурагт заасан технологийн дагуу хийж гүйцэтгэнэ.
- Талбайн хавтангийн тэгш хэмийг сайтар хангах.

ХАРАГДАХ БАЙДАЛ



БАЙГУУЛАЛТЫН СХЕМ

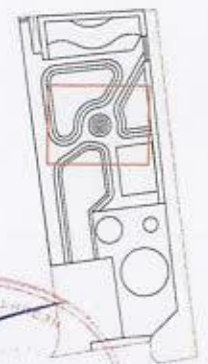

АРКОСИС ХХК

Объектын нэр, байршил: УЛААНБААТАР ХОТ, СҮХБААТАР ДҮҮРЭГ 8-Р ХОРОО 40-р байрны зүүн талд гадна талбайн тохижилтын ажил
ХЭСЭГЧИЛСЭН БАЙГУУЛАЛТ

Архитектор	МОНГОЛ УЛС Архитектурын гэгээнтэн 21-502 / АТХ4713 Н.МАНДАГАА	ЕГ шифр	АС-T23/10	Масштаб	M1-100	Огноо	2023 он
Гүйцэтгэсэн	Н.МАНДАГАА	ТТ шифр	АС-T23/10	Зургийн дугаар	БА-14	Хуудас	19
Шалгасан	МЭРГЭШСЭН АРХИТЕКТОР У.СА 2021-2024						

Handwritten signature and stamp with the number 1-73.

ОГ/ЛОЛ 1-1

Байгуулалт М1:50

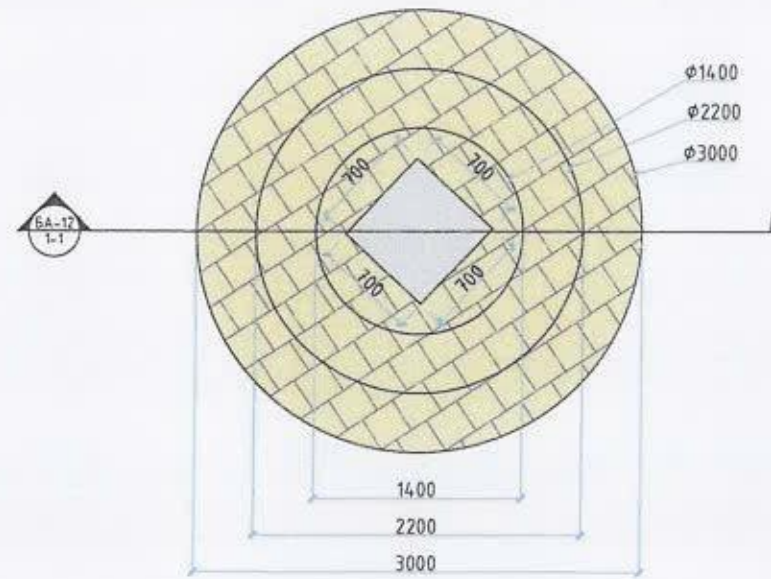

Огтлол 1-1 М1:50

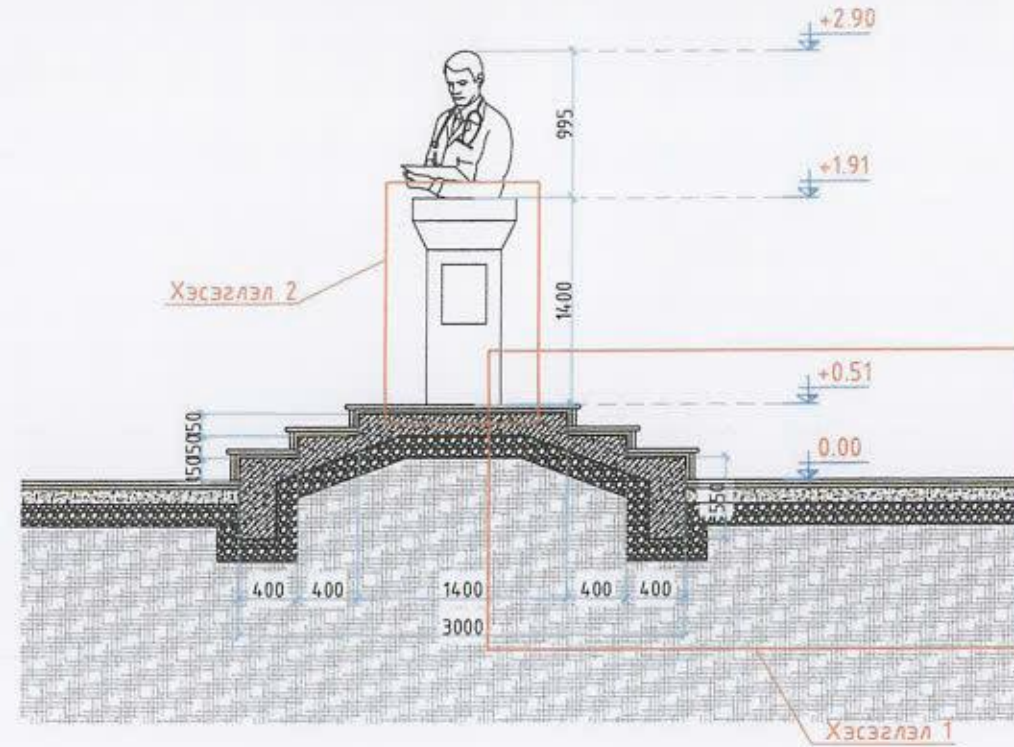

Хэсэглэл 1 М1:20

Боржин члүүцн хавтан
ЦБ элсэн дэвсгэр үе 30мм
Цутгамал бетон шат 150мм
Нягтруулсан хөрс 150мм
Ул хөрс

Боржин члүүцн хавтан
ЦБ элсэн дэвсгэр үе 30мм
Бетон үе 100мм
Нягтруулсан хөрс 150мм
Ул хөрс

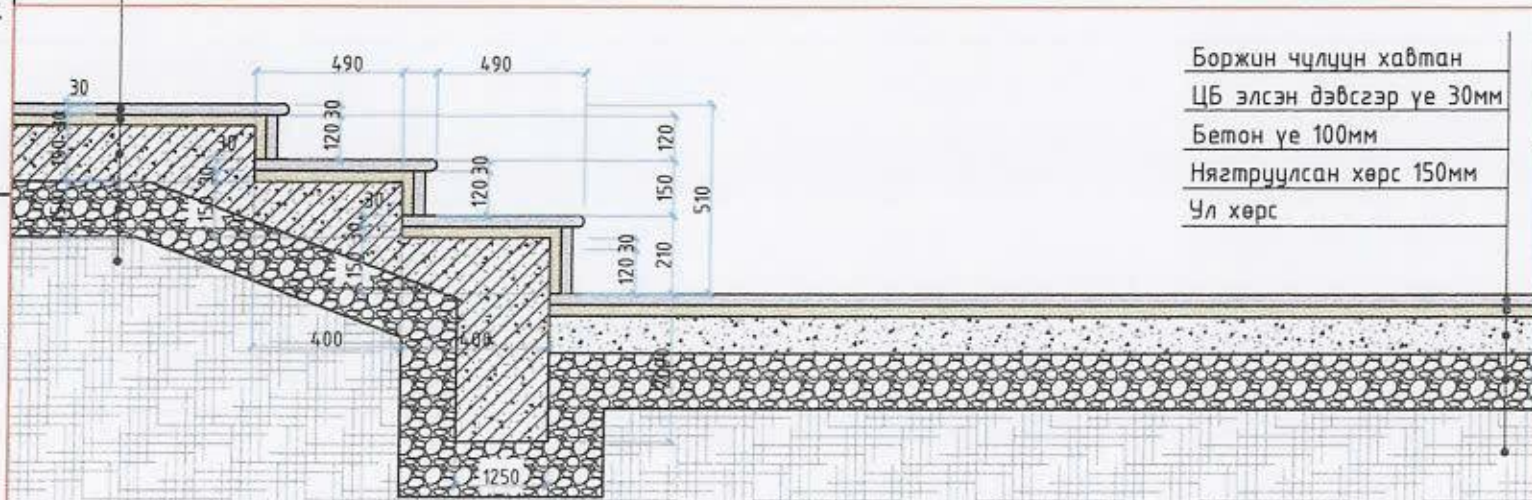

Хэсэглэл 2 М1:25

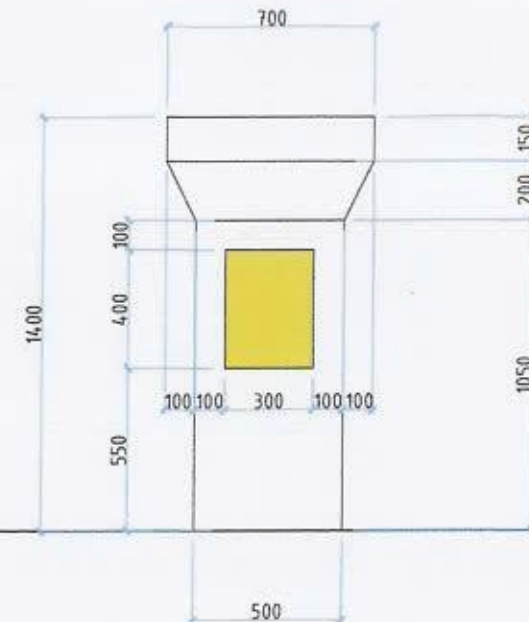

МАТЕРИАЛЫН ТҮҮВЭР

№	Нэр	Хэмжээ
1	Боржин чулуун хавтан	15м ²
2	Шатны бетон	1.5м ³
3	Хөшөөний суурь	0.7м ³
Чулуун зам /жишээ зураг/		



АРКОСИС ХХК

Объектын нэр, УЛААНБААТАР ХОТ, СҮХБААТАР ДҮҮРЭГ 8-Р ХОРОО
байршил: 40-р байрны зүүн талд гадна талбайн тохижилтын ажил

ОГ/ЛОЛ 1-1

Архитектор	Э. Ариунбаатар	ЕГ шифр	АС-Т23/10	Масштаб	М1:100	Огноо	2023 он
Гүйцэтгэсэн	Э. Ариунбаатар	ТГ шифр	АС-Т23/10	Зургийн дугаар	БА-15	Хуудас	20
Шалгасан	МОНГОЛ УЛС МӨРГӨШСЭН АРХИТЕКТОР МА-БН 2021-2024						

Хэсэгчилсэн байгуулалт ШАТ-5

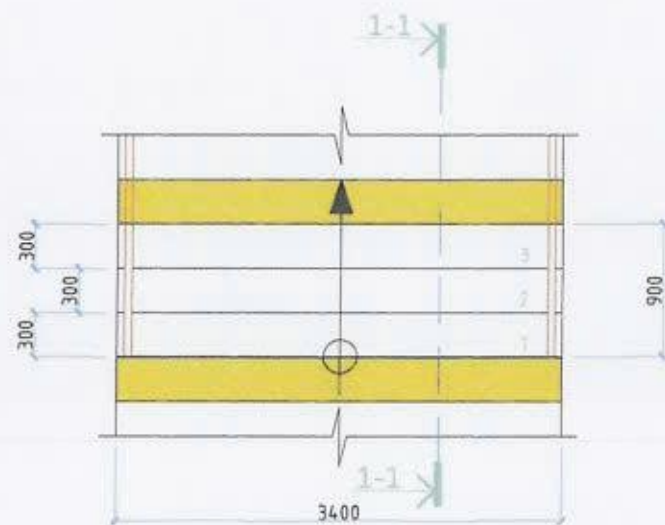

Огтлол 1-1

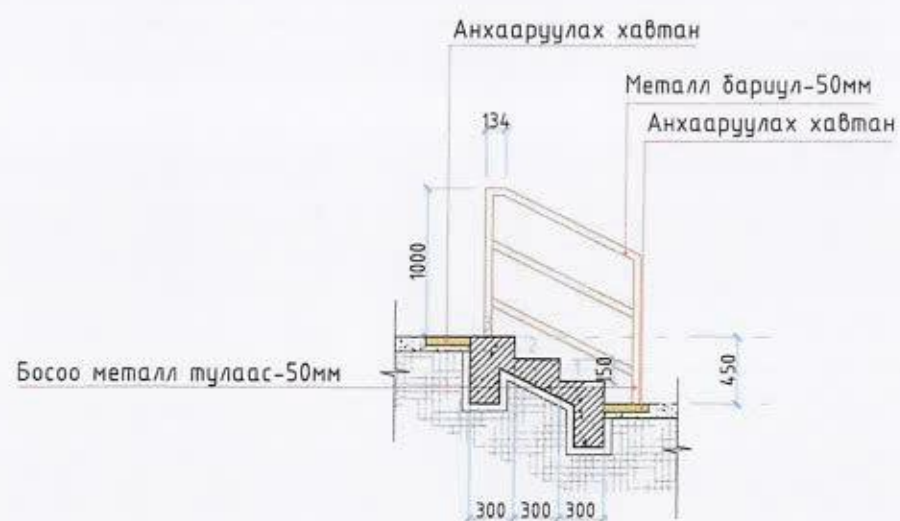

ТАЙЛБАР

- Энэ хуудсыг ЕТ зургийн хамт үз.
- Шатны бариулыг эзвэрдэггүй гангаар /Никель/ газар дээр нь тохируулан цугсарна.
- Гагнаасыг цэвэр хийж загнуурын шабаасыг сайтар зүлгэж тэгшилнэ.
- Босоо тулаасыг бетон шатанд стандартын дагуу дэхэлнэ.
- Хашлаганы бариулын эхлэл төгсгөлд хараагүй хүнд зориулсан мэдрэх тэмдэг хийнэ.
- ХБИргэнд зориулсан пандусын гадаргууг халтирдаггүй резинэн ширхэглэлтэй хавтанцаар бүрнэ. Мөн пандусын хашлаганы бариулын эхлэл төгсгөлд хараагүй хүнд зориулсан мэдрэх тэмдэг хийнэ.
- Бүх шат болон пандусын эхлэл төгсгөл хэсэгт анхааруулах хавтанг тухайн шат, пандусын өргөний хэмжээгээр суурьлуулж өгөх.

ШАТ-1 МАТЕРИАЛЫН ТҮҮВЭР

№	Нэр	Хэмжээ /мм/	Хэмжих нэгж	Нийт	Нийт жин /кг/
1	Бариул	50φ	м	3.5	
2	Босоо гуя	50φ	м	4.5	
3	Хөндлөн холбоос	30φ	м	7	
4	Шатны бетон		м ³	0.92	



АРКОСИС ХХК

Объектын нэр, УЛААНБААТАР ХОТ, СҮХБААТАР ДҮҮРЭГ 8-Р ХОРОО
байршил: 40-р байрны зүүн талд гадна талбайн тохижилтын ажил

ШАТНЫ ХЭСЭГЧИЛСЭН БАЙГУУЛАЛТ ШАТ 1

Архитектор	Э. Ариунбаатар	ЕГ шир	АС-T23/10	Масштаб	M1:50	Огноо	2023 он
Гүйцэтгэсэн	Э. Ариунбаатар	ТГ шир	АС-T23/10	Зургийн дугаар	БА-16	Хуудас	21



ПАНДУС 1 М1:50

ШАТНЫ ХЭСЭГЧИЛСЭН БАЙГУУЛАЛТ 3 М1:50

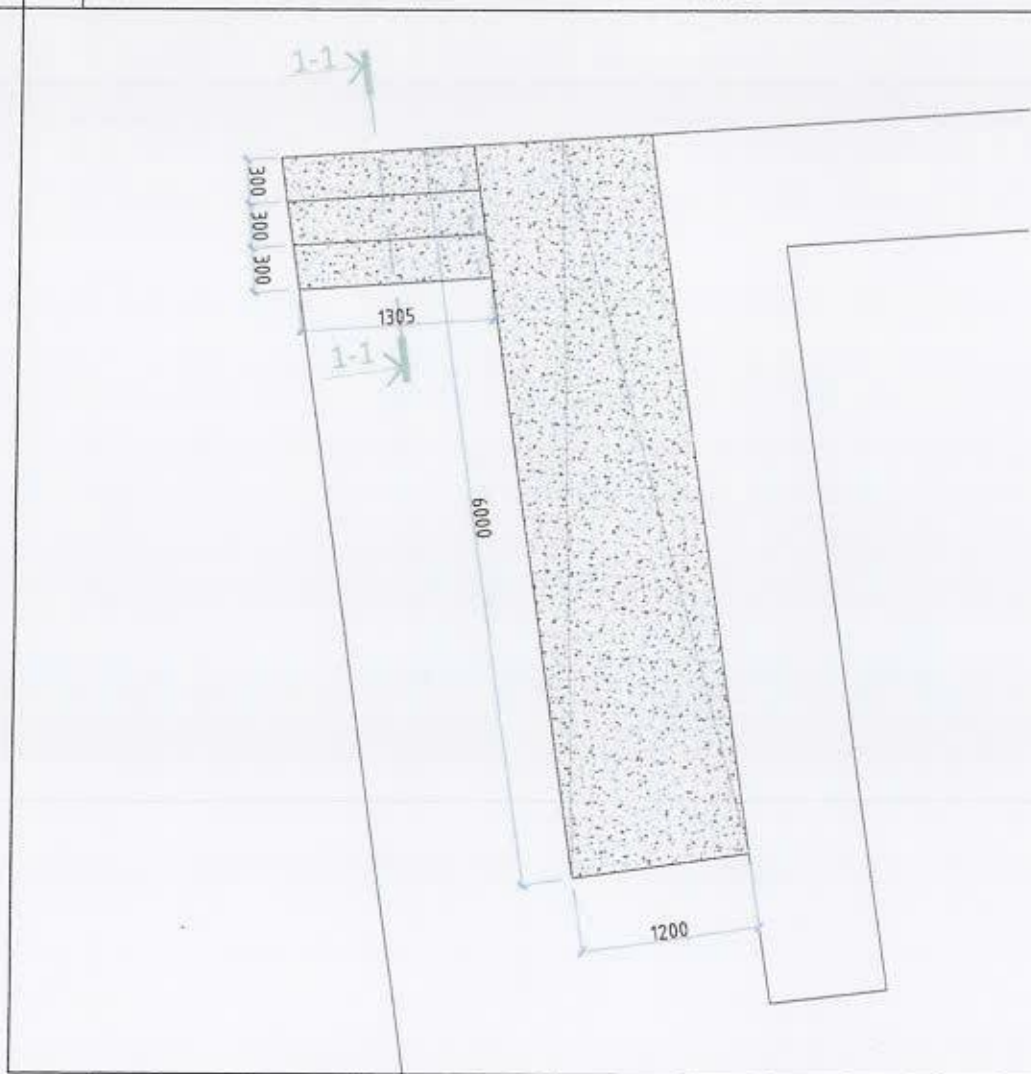
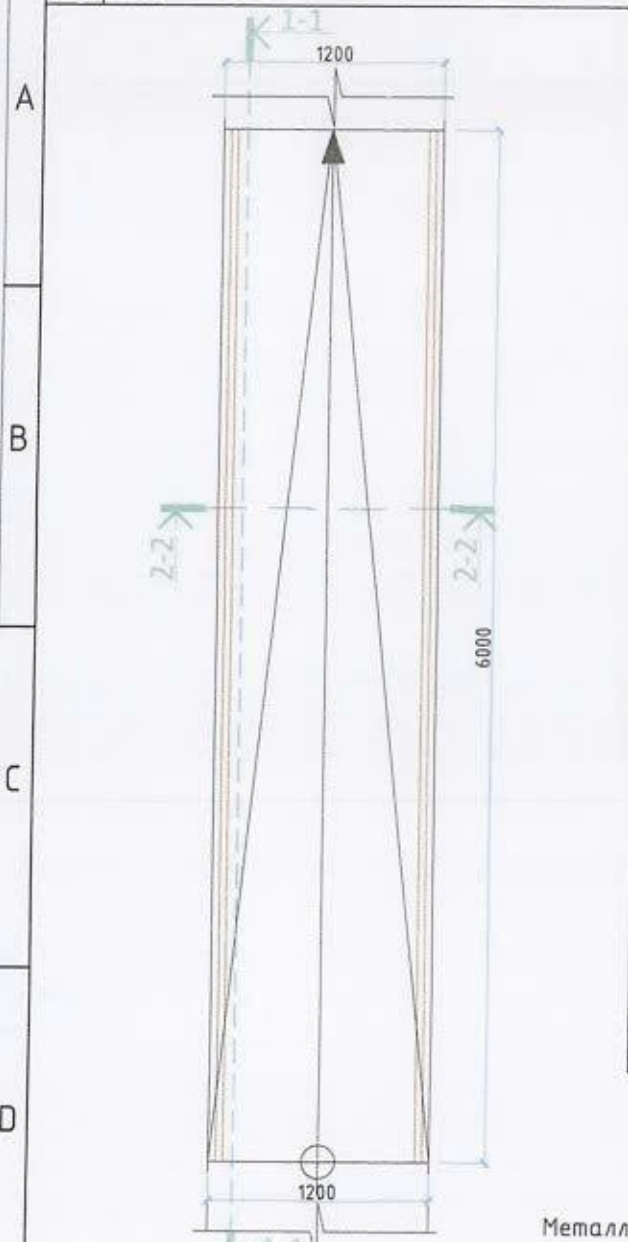

Огтлол 1-1

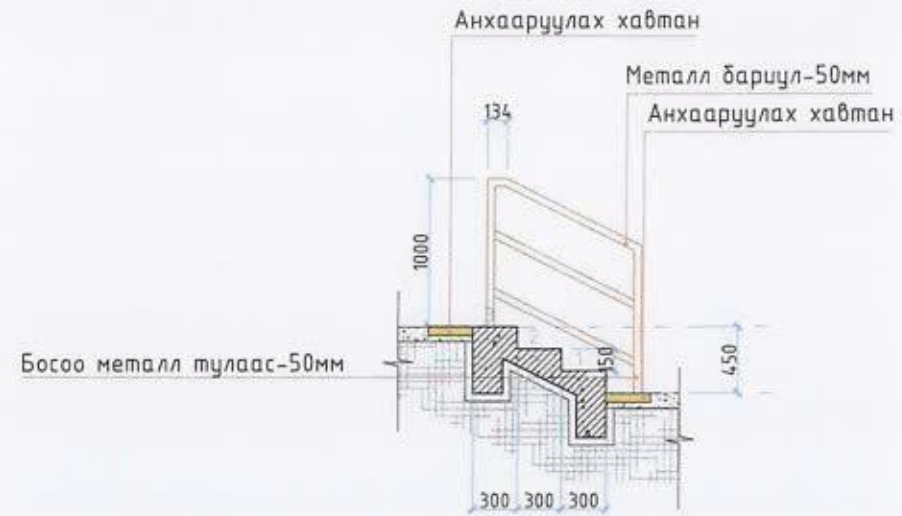

ШАТ-2 МАТЕРИАЛЫН ТҮҮВЭР

№	Нэр	Хэмжээ /мм/	Хэмжих нэгж	Нийт	Нийт жин /кг/
1	Бариул	50φ	м	3.5	
2	Босоо гуя	50φ	м	4.5	
3	Хөндлөн холбоос	30φ	м	7	
4	Шатны бетон		м ³	0.35	

Огтлол 1-1

Огтлол 2-2

ТАЙЛБАР

- Энэ хуудсыг ЕТ зургийн хамт үз.
- Шатны бариулыг эзвэрдэггүй гангаар /Никель/ газар дээр нь тохируулан угсарна.
- Гагнаасыг цэвэр хийж гагнуурын шаваасыг сайтар зүлгэж тэгшилнэ.
- Босоо тугаасыг бетон шатанд стандартын дагуу бэхлэнэ.
- Хашлаганы бариулын эхлэл төгсгөлд хараагүй хүнд зориулсан мэдрэх тэмдэг хийнэ.
- ХБИРгэнд зориулсан пандусын гадаргууг халтирдаггүй резинэн ширхэглэлтэй хавтанцраар бүрнэ. Мөн пандусын хашлаганы бариулын эхлэл төгсгөлд хараагүй хүнд зориулсан мэдрэх тэмдэг хийнэ.
- Бүх шат болон пандусын эхлэл төгсгөл хэсэгт анхааруулах хавтанг тухайн шат, пандусын өргөний хэмжээгээр суурьлуулж өгөх.

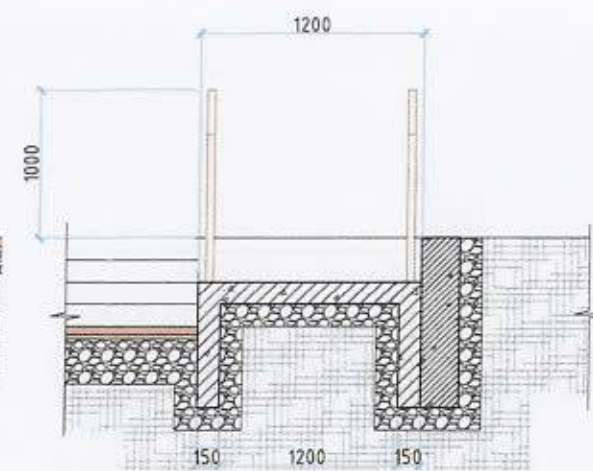
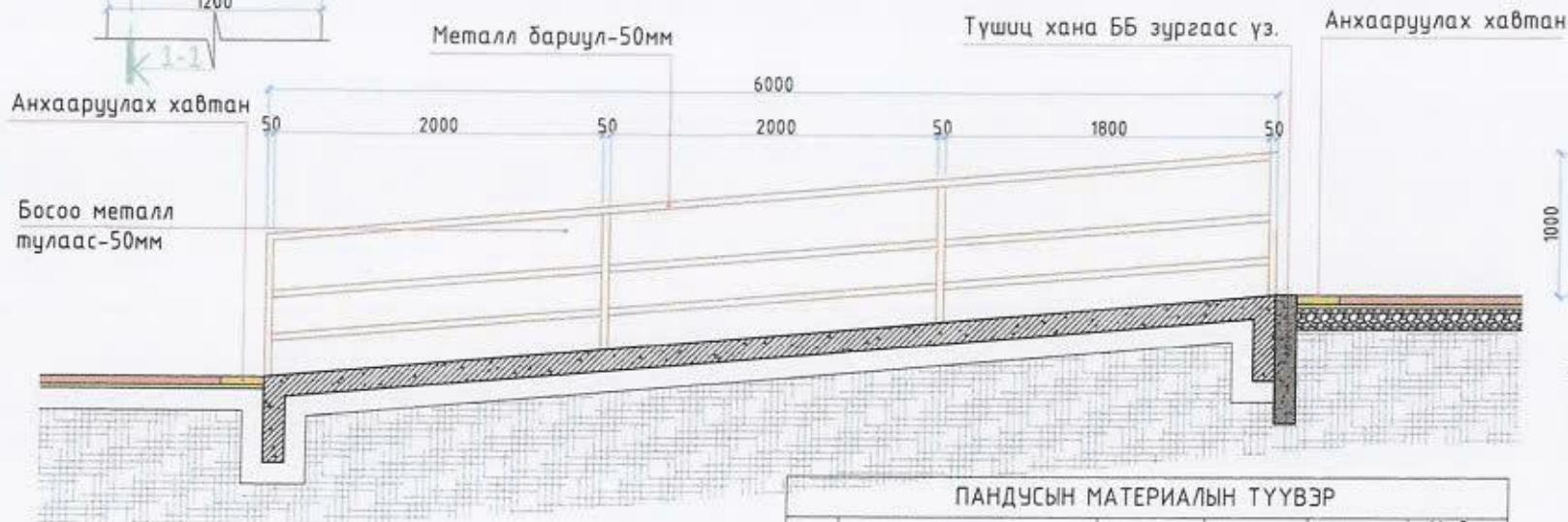

ПАНДУСЫН МАТЕРИАЛЫН ТҮҮВЭР

№	Нэр	Хэмжээ /мм/	Хэмжих нэгж	Нийт	Нийт жин /кг/
1	Бариул	50φ	м	15	
2	Босоо гуя	50φ	м	14	
3	Хөндлөн холбоос	30φ	м	30	
4	Шатны бетон		м ³	2.6	



АРКОСИС ХХК

Объектын нэр, УЛААНБААТАР ХОТ, СҮХБААТАР ДҮҮРЭГ 8-Р ХОРОО
байршил: 40-р байрны зүүн талд гадна талбайн тохижилтын ажил

ШАТНЫ ХЭСЭГЧИЛСЭН БАЙГУУЛАЛТ 2 ПАНДУС 1

Архитектор	Э. Ариунболор	ЕГ шифр	АС-Т23/10	Масштаб	М1:50	Огноо	2023 он
Гүйцэтгэсэн	Э. Ариунболор	ТГ шифр	АС-Т23/10	Зургийн дугаар	БА-17	Хуудас	22
Шалгасан	М. Ариунболор						



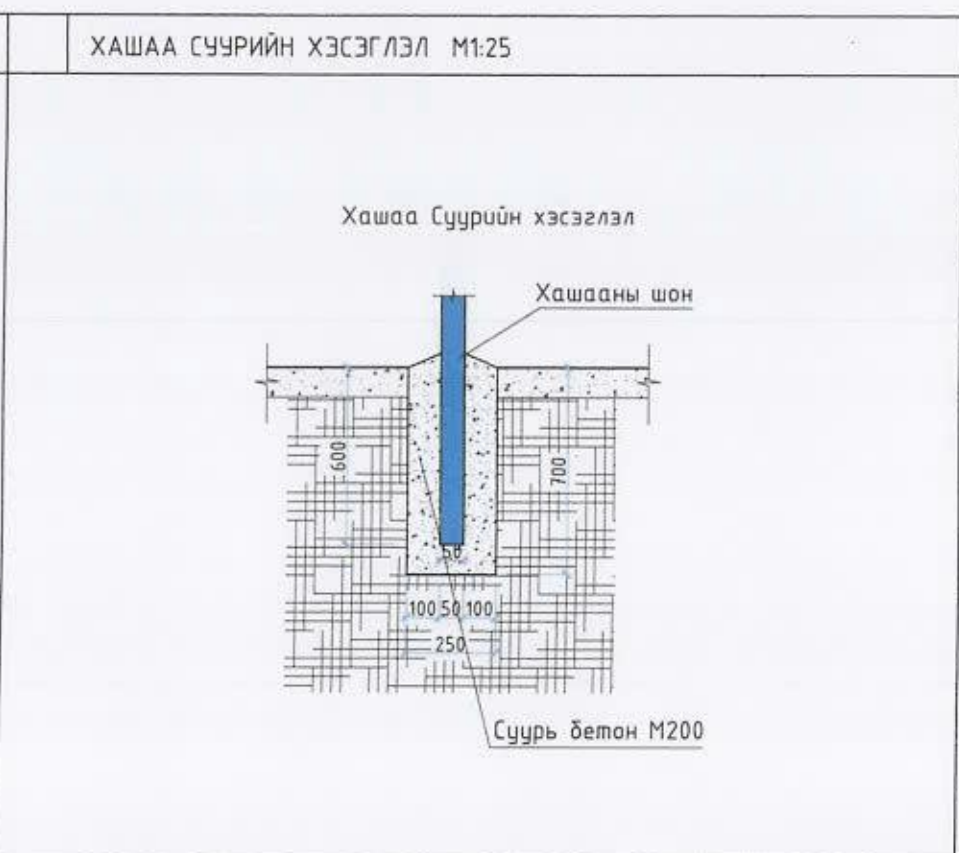
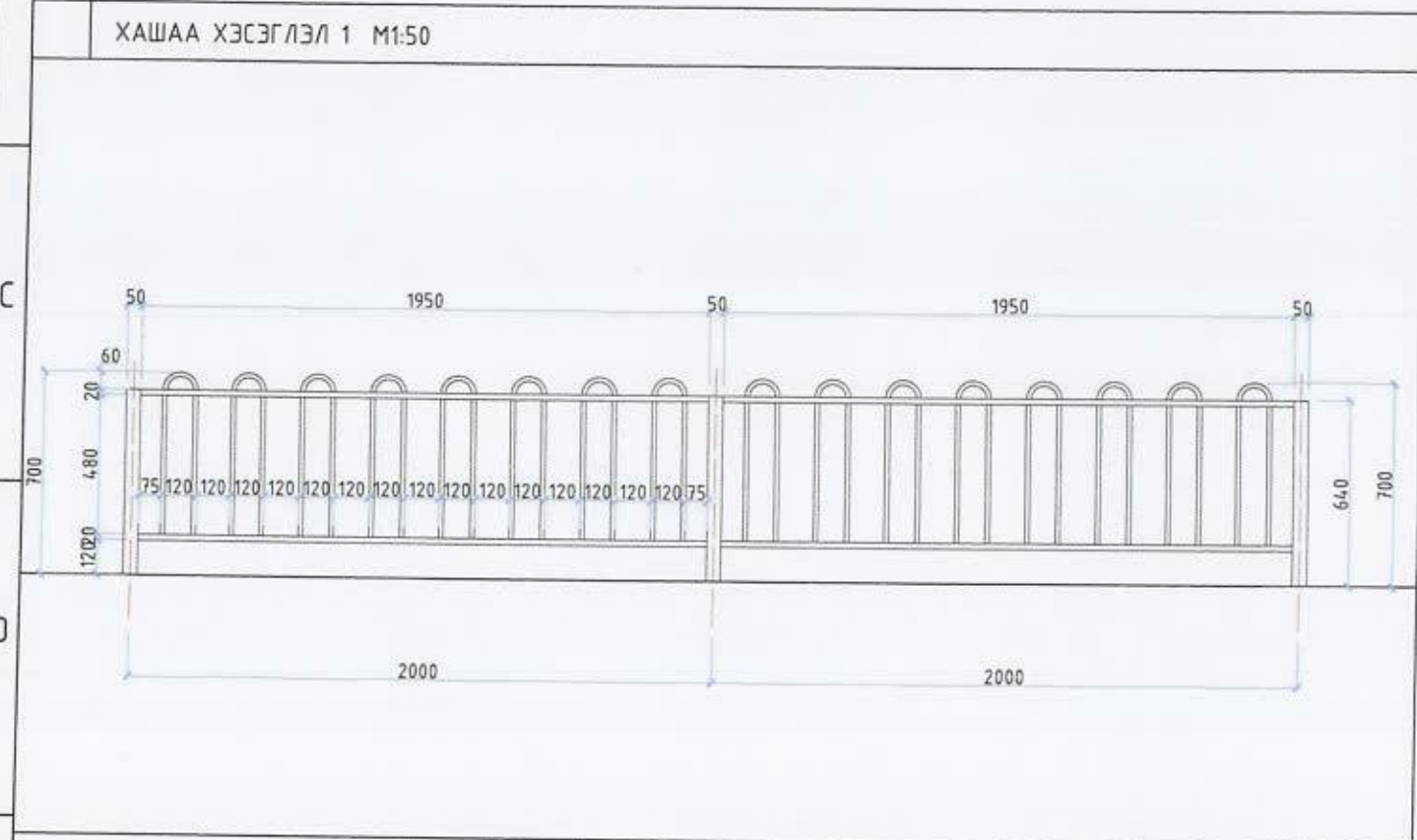
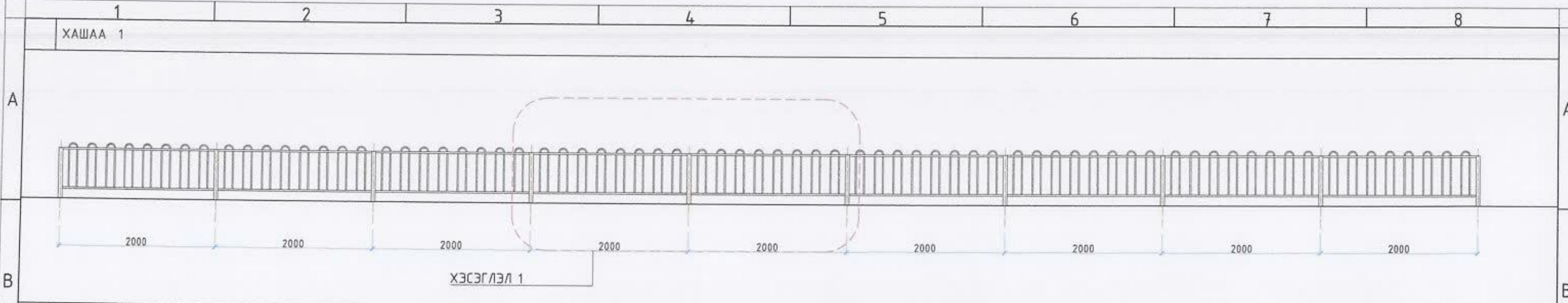

ТЕХНИКИЙН ЕРӨНХИЙ ШААРДЛАГА

Гэгэсэн төмөр торон хашаа нь эзвэрлээс хамгаалсан, зөөж, цусрахад хялбар, байгаль, цаг уурын эрс тэс нөхцөлд тэсвэртэй бат бөх хийцтэй байх.

Хэмжээ

- Өндөр 700мм
- Түлгүүр хоорондын зай 2000мм
- Босоо шугамын хоорондын зай 120мм
- Хэвтээ шугамын хоорондын зай 480мм
- Багана 50x50мм хэмжээтэй квадрат төмөр

Материал

Өндөр чанартай бага нүүрстөрөгчийн ган болон цайрдаг материалын дээгүүр электростатик полистр нунтаг эсвэл PVC материалаар шүршиж бүрсэн төмөр умас байна.

Суурь

Түлгүүрийн дэхэлгээ болон суурийн бетоны марк В20, хүйтэн тэсвэрлэлт сайтай байна. Суурийн бетонд өнгөлгөө хийхэд тэсвэрт өртөг хангалтгүй тул өнгөлгөөгүй байна.

Хашааг суурилуулахдаа: БНБД 3.01.06-90-д заасан технологи, шаардлагын дагуу хийж гүйцэтгэнэ.

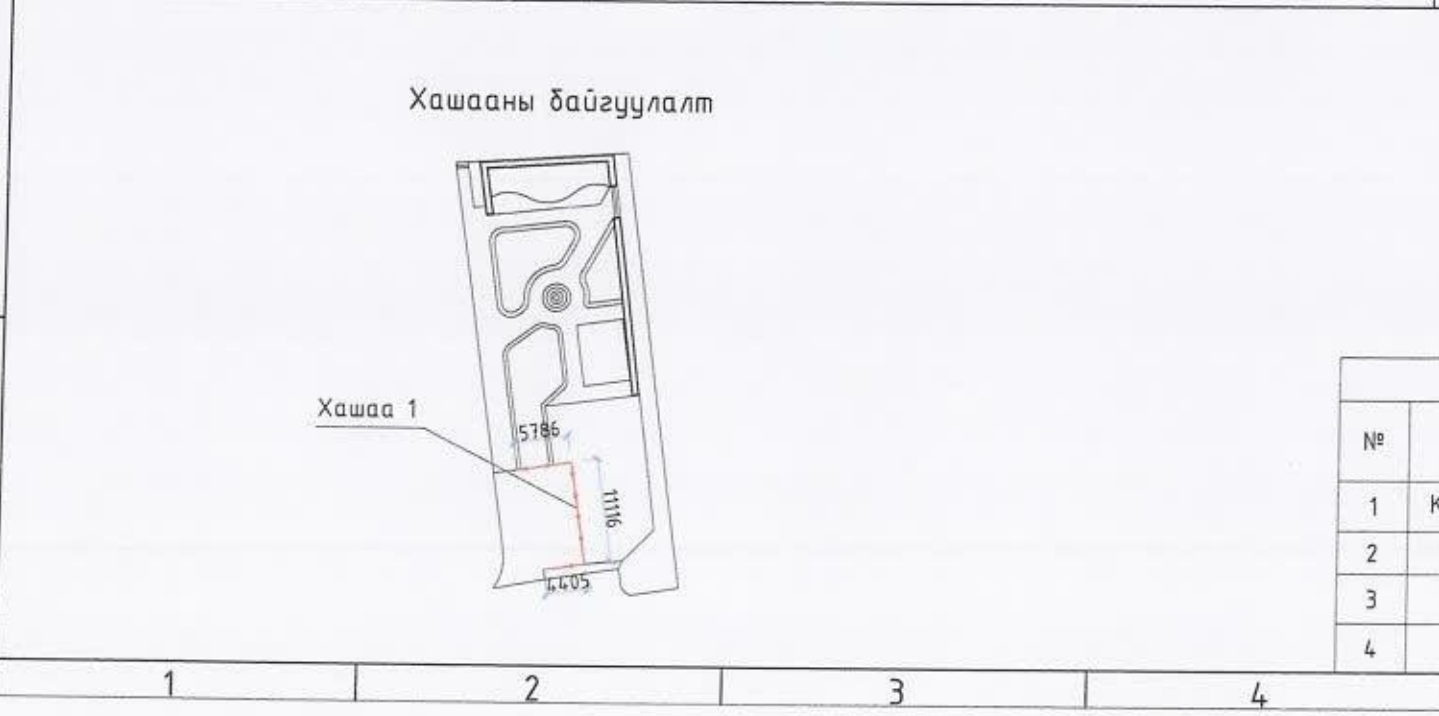

ТӨМӨР ТОРОН ХАШААНЫ МАТЕРИАЛЫН ТҮҮВЭР

№	Нэр	Хэмжээ /м/	Тоо ширхэг /ш/	Нийт хэмжээ /м/	Нийт жин /кг/
1	Квадрат /багана/ 50x50 мм /босоо/	0.7	11	8	988
2	Хөндлөн холбоос 20x20 мм /хэвтээ/	2	44	88	
3	Квадрат 15x15 мм /босоо/	1.2	88	106	
4	Суурийн бетон	0.5м ³			

Үе шал: АЖЛЫН ЗУРАГ /БА/

АРКОСИС ХХК

Архитектор: *Ариунбаатар*

Гүйцэтгэсэн: *Ариунбаатар*

Шалгасан: *Ариунбаатар*

УЛААНБААТАР ХБТ /СҮХБААТАР ДҮҮРЭГ 8-Р ХОРГОО

40-р байрны зүүн талд гадна талбайн тохижилтын ажил

ГАДНА ХАШАА

Масштаб: М1:50	Зургийн дугаар: БА-18	Хуудас: 23
ЕГ шифр: АС-Т23/10	ТГ шифр: АС-Т23/10	Огноо: 2023 он

САРАВЧНЫ БАЙГУУЛАЛТ

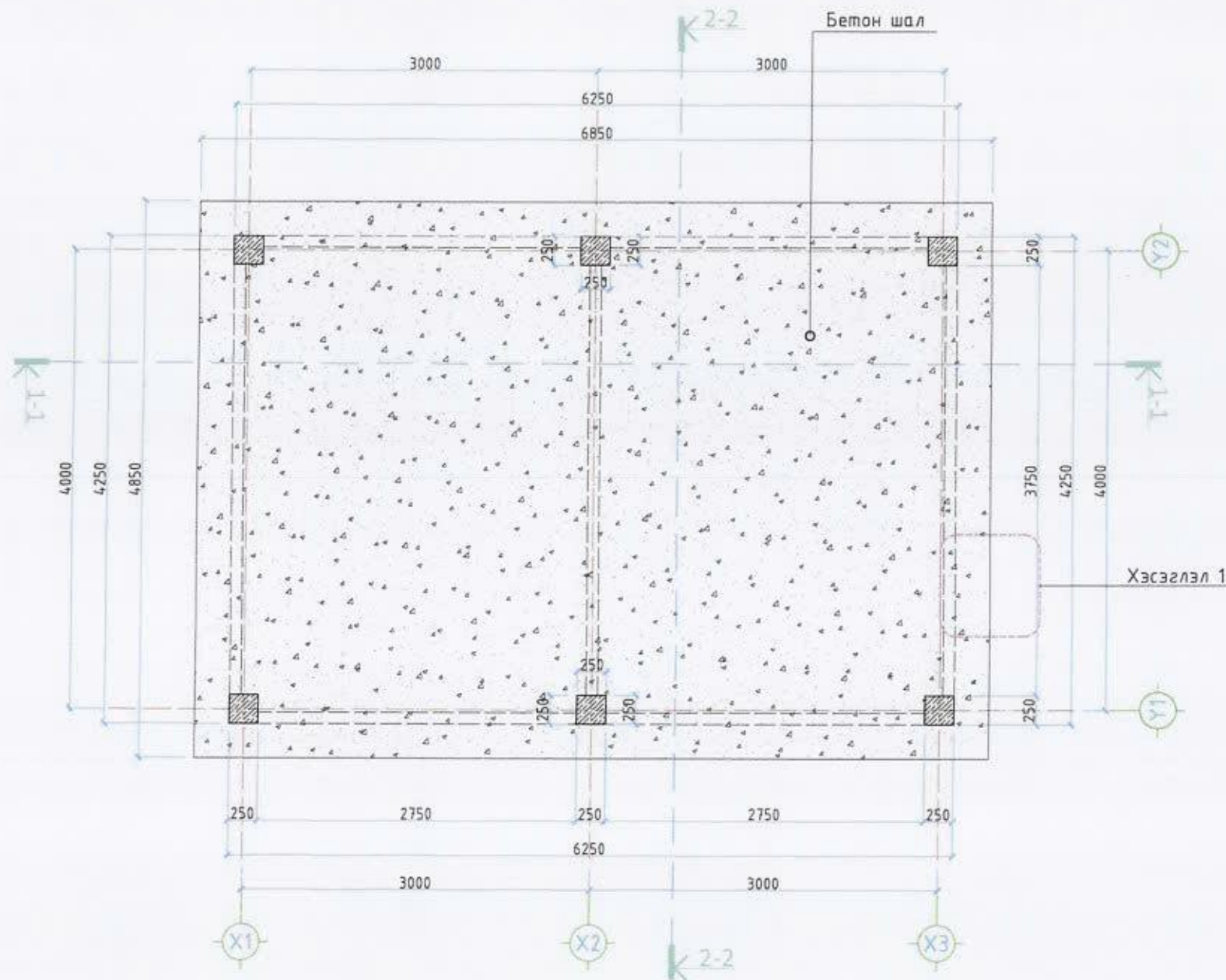

F

Д/Д	Өрөөний нэр	Талбай м ²	Шал
001	Сүүдрэвчний талбай	33.22	Бетон



АРКОСИС ХХК

Объектын нэр, УЛААНБААТАР ХОТ, СҮХБААТАР ДҮҮРЭГ 8-Р ХОРОО
 байршил: 40-р байрны зүүн талд гадна талбайн тохижилтын ажил
 САРАВЧНЫ БАЙГУУЛАЛТ

Архитектор	Э. Ариунбаатар	ЕГ шифр	АС-Т23/10	Масштаб	M1:50	Огноо	2023 он
Гүйцэтгэсэн	Э. Ариунбаатар	ТГ шифр	АС-Т23/10	Зургийн дугаар	БА-19	Хуудас	24
Шалгасан	М. Ариунбаатар						



F

1 2 3 4 5 6 7 8

НҮҮР ТАЛ

ХЭСЭГЛЭЛ-1 М1:20

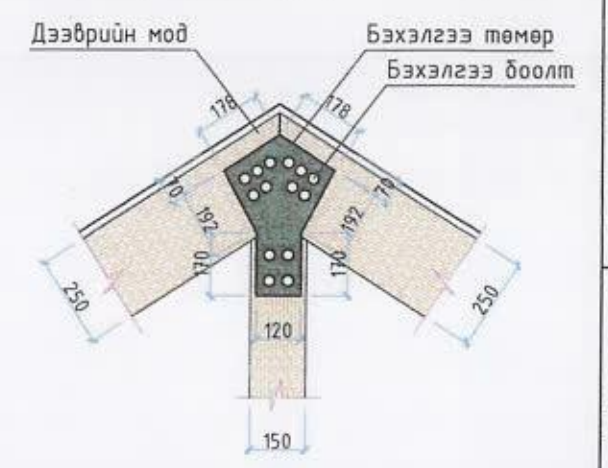
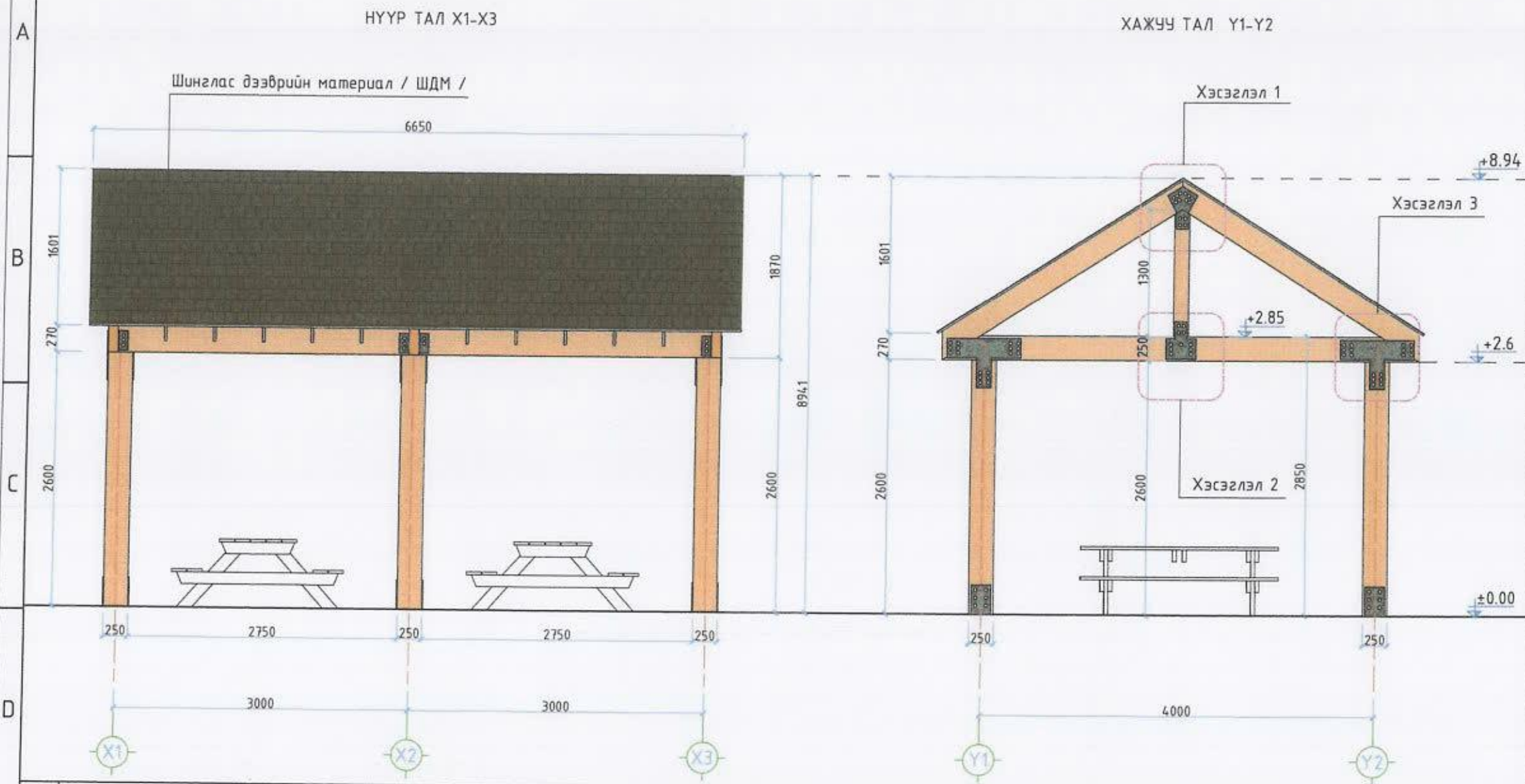

ХЭСЭГЛЭЛ-1 М1:20

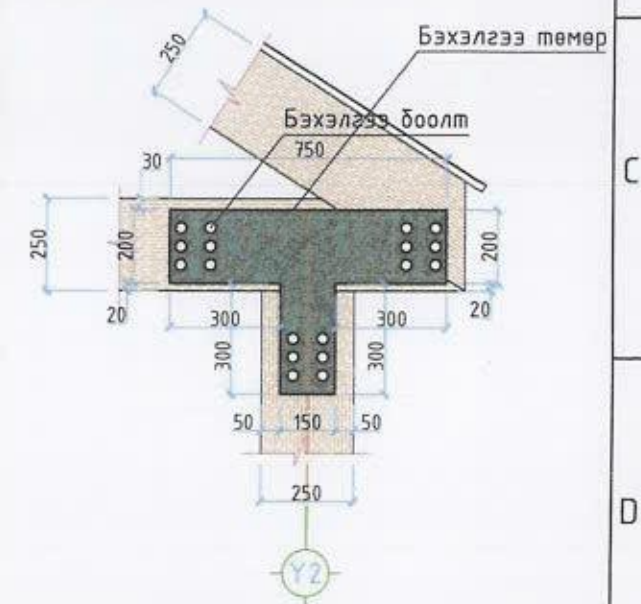

Дээврийн холбоос бэхлэгээ төмөрийн хэсэглэл М1:10

ХЭСЭГЛЭЛ-1 М1:20

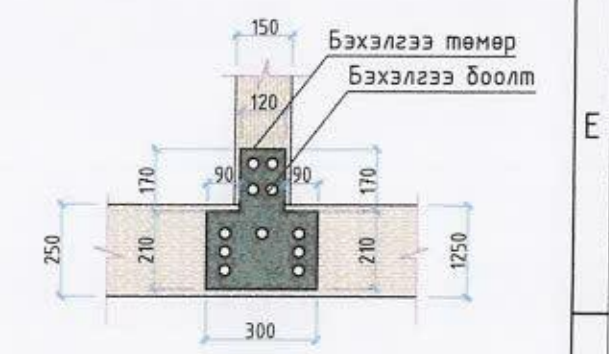
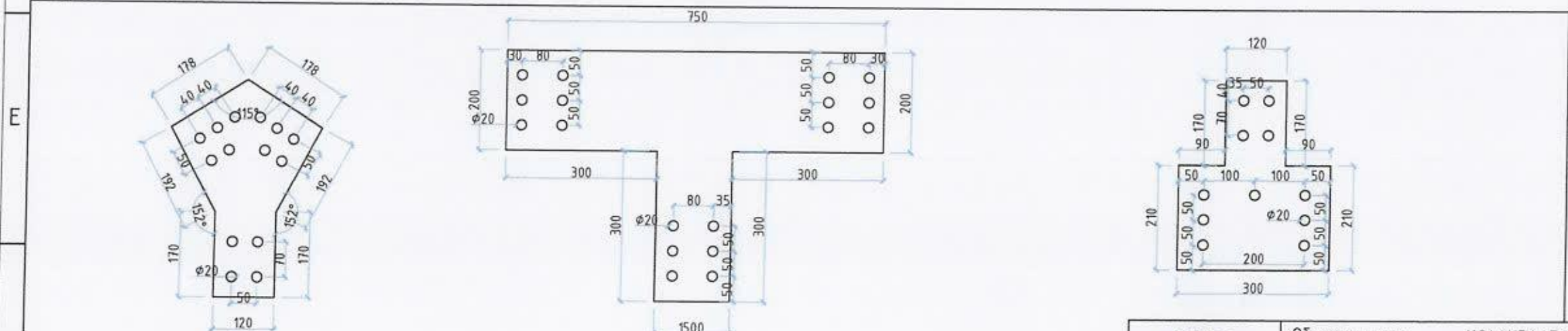

	Объектын нэр, байршил:	УЛААНБААТАР ХОТ, СҮХБААТАР ДҮҮРЭГ 8-Р ХОРОО 40-р байрны зүүн талд гадна талбайн тохижилтын ажил					
	НҮҮР ТАЛ						
Архитектор	Э. Ариунбаатар	ЭГ шифр	АС-Т23/10	Масштаб	М1:50	Огноо	2023 он
Гүйцэтгэсэн	Э. Ариунбаатар	ТГ шифр	АС-Т23/10	Зургийн дугаар	БА-20	Хуудас	25
Шалгасан	МЭРГЭЭШЭН АРХИТЕКТОР						

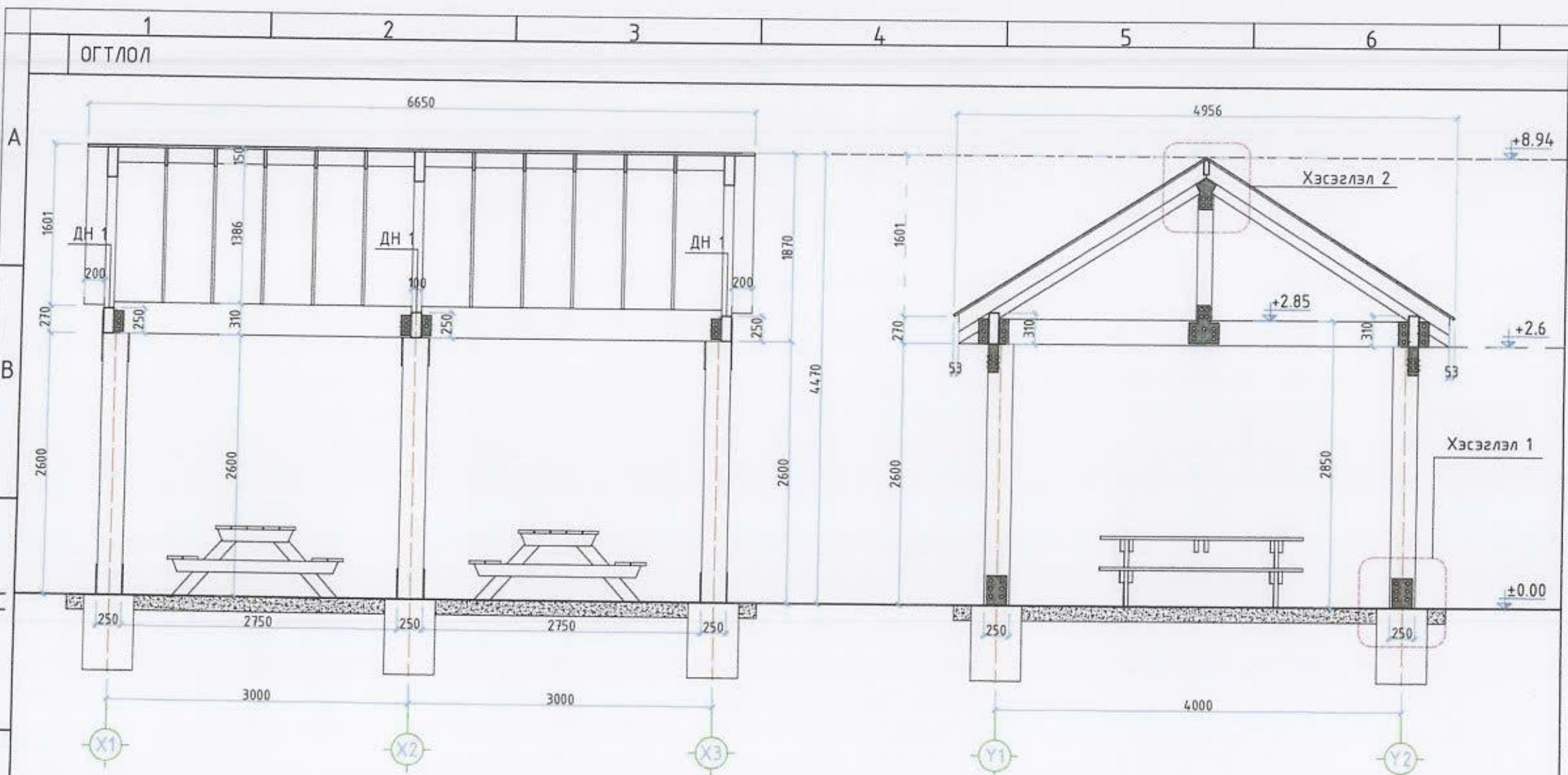

- ТАЙЛБАР**
1. Суурьлуу сүүх хэсгийн арматур нь суурийн бэхлэгээ төмөртэй цуг гажнагтсан байх бөгөөд суурийн бетон цутгахад цуг цутгаж бэхжүүлнэ.
 2. Бүх модон эдэлхүүний холбоосыг зурагт үзүүлсэний дагуу металл бэхлэгээ төмөр болон бэхлэгээ боолтоор тогтоож холбож өгнө.
 3. Дээврийн нуруу хоорондын зай 500мм байна.
 4. Бүх модон эдэлхүүнийг хөдлөхгүй сайн тогтоож гүйцэтгэх.

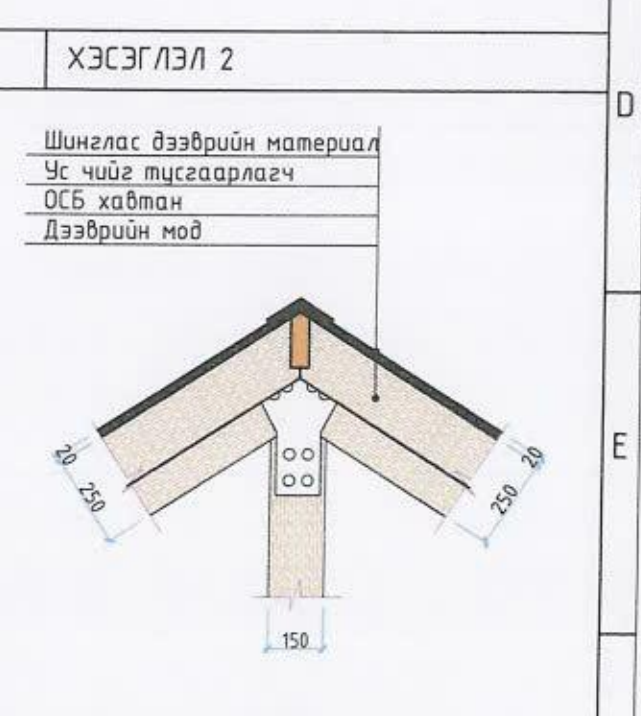
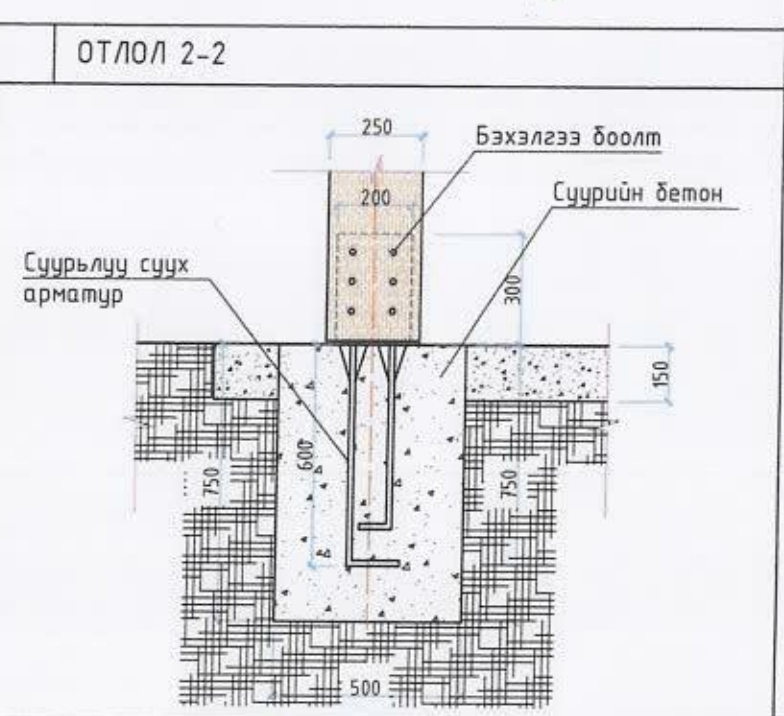
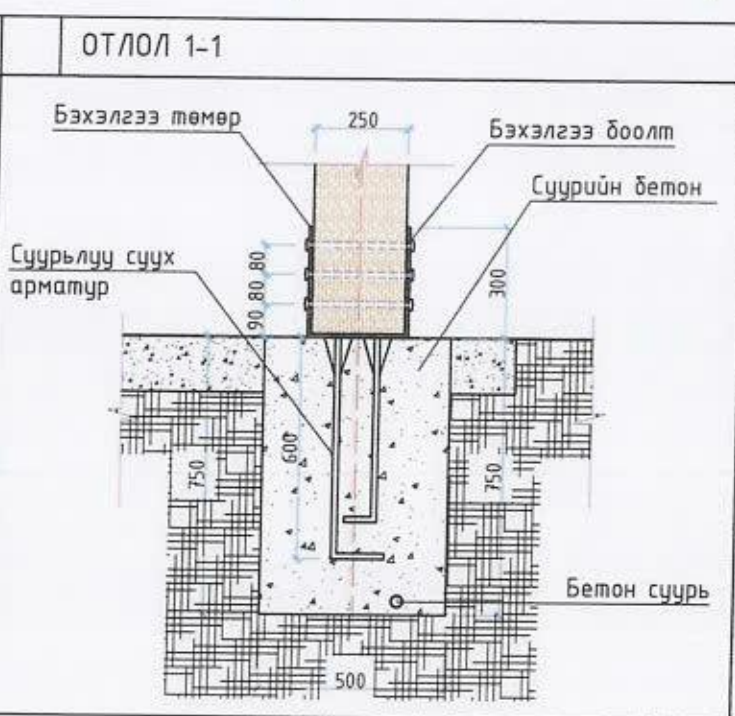
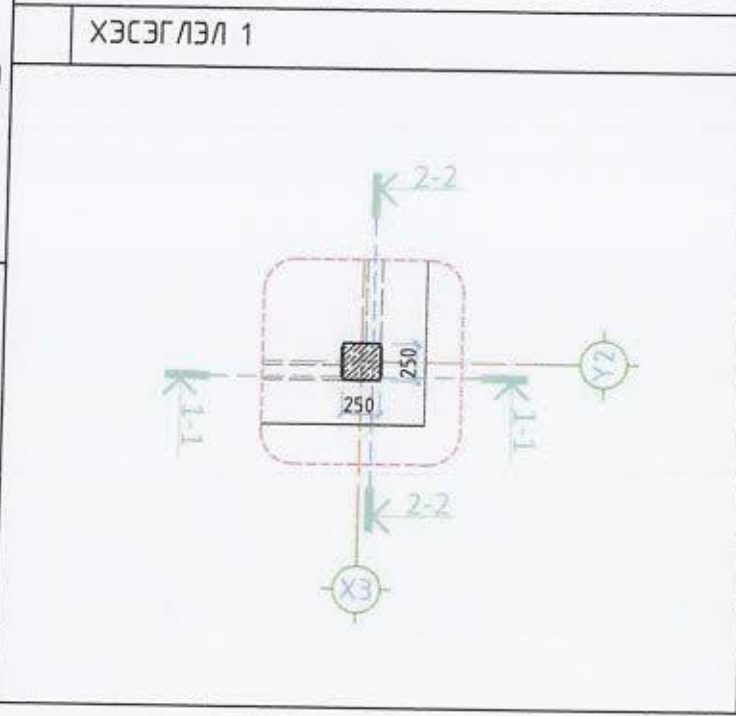

Объектын нэр, байршил:		УЛААНБААТАР ХОТ, СҮХБААТАР ДҮҮРЭГ 8-Р ХОРОО 40-р байрны зүүн талд гадна талбайн тохижилтын ажил		
Архитектор		ОГТЛОЛ		
Гүйцэтгэсэн		ЕГ шифр	Масштаб	Огноо
Шалгасан		АС-Т23/10	M1:50	2023 он
АРКОСИС ХХК		ТГ шифр	Зургийн дугаар	Хуудас
		АС-Т23/10	БА-21	26



ДАМ НУРУУ

ДАМ НУРУУ

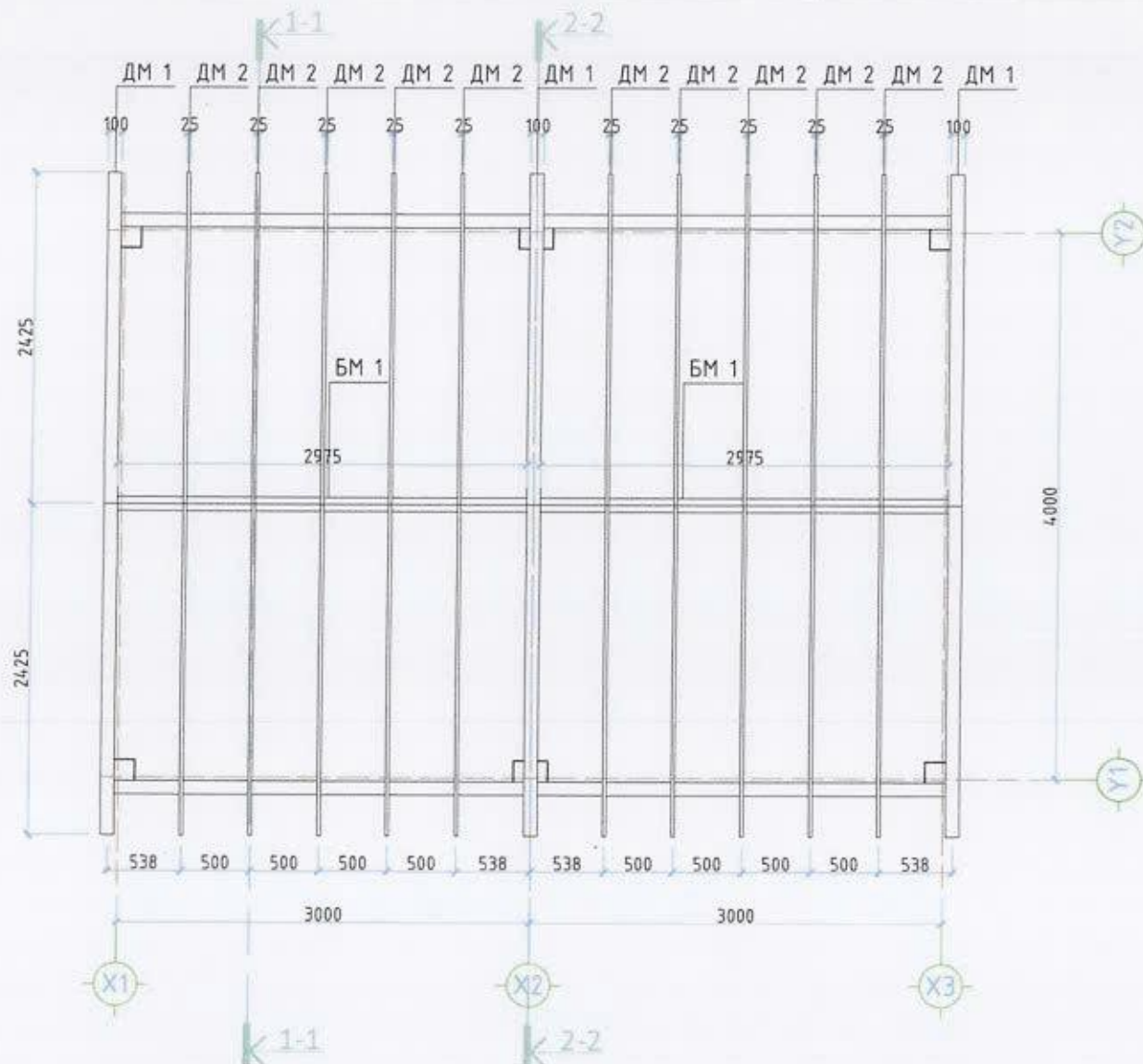
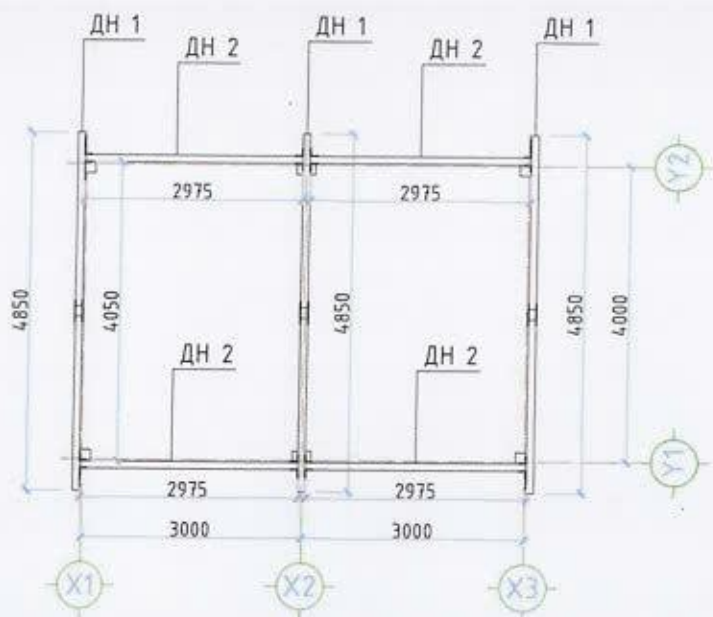

ОГТЛОЛ 1-1, 2-2

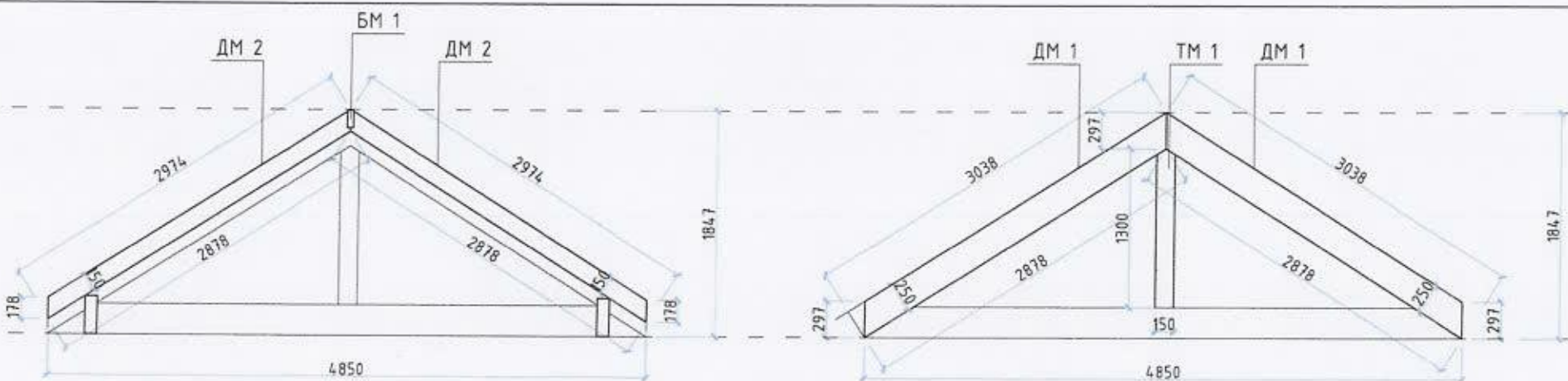

Марк	Хэмжээ	Тоо ширхэг	М/куб
Б 1	2600*250*250	6	0.975
ДН 1	4850*250*100	3	0.375
ДН 2	2975*310*100	4	0.372
ДМ 1	2974*150*25	20	0.225
ДМ 2	3038*250*100	6	0.4557
ТМ 1	1300*150*100	3	0.0585
БМ 1	2975*150*50	6	0.135
ОСБ хавтан		40 м ²	
/ ШДМ /	Шинглас дээврийн материал	40 м ²	
Шалны бетон	Шалны бетон	5 м ³	
	Суурийн бетон	1.125 м ³	
Б 1	2600*250*250	6	0.975
Б 1	2600*250*250	6	0.975
Б 1	2600*250*250	6	0.975
Б 1	2600*250*250	6	0.975
Б 1	2600*250*250	6	0.975
Б 1	Бэхэлгээ төмөр		



Объектын нэр, буйршил: УЛААНБААТАР ХОТ, СҮХБААТАР ДҮҮРЭГ 8-Р ХОРОО 40-р байрны зүүн талд гадна талбайн тохижилтын ажил

ДЭЭВРИЙН БАЙГУУЛАЛТ

Архитектор: *Э. Ариундасар* / Ариундасар / 26502 / 41X4713

Гүйцэтгэсэн: *Э. Ариундасар* / Ариундасар / 26502 / 41X4713

Шалгасан: *МЭРГЭЭШСЭН АРХИТЕКТОР* / МА БА / 2021-2024

ЕГ ширр	АС-T23/10	Масштаб	M1:50	Огноо	2023 он
ТГ ширр	АС-T23/10	Эцэгийн дугаар	БА-22	Хуудас	27

ХАРАГДАХ БАЙДАЛ



Үе шал: АЖЛЫН ЗУРАГ /БА/



" Аркосис ХХК "

АРКОСИС ХХК

Архитектор *Э. Ариунбаатар*

Гүйцэтгэсэн *Э. Ариунбаатар*

Шалгасан *Э. Ариунбаатар*

УЛААНБААТАР ХОТ /СҮХБААТАР ДҮҮРЭГ/
8-Р ХСРД

40-р байрны зүүн талд гадна талбайн тохижилтын ажил

ХАРАГДАХ БАЙДАЛ

Масштаб	Зургийн дугаар	Хуудас
		28

ЕГ шир: АС-Т23/10	ТГ шир: АС-Т23/10	Огноо: 2023 он
-------------------	-------------------	----------------

ХАРАГДАХ БАЙДАЛ



Үе шат: АЖЛЫН ЗУРАГ /БА/



" Аркосис ХХК "

АРКОСИС ХХК

Архитектор *Г. Ариунболд*

Гүйцэтгэсэн *Г. Ариунболд*

Шалгасан *Г. Ариунболд*

УЛААНБААТАР ХТ / СҮХБААТАР ДҮҮРЭГ
8-Р ХОРОО

40-р байрны зүүн талд гадна талбайн
тохижилтын ажил

ХАРАГДАХ БАЙДАЛ

Масштаб: Зургийн дугаар: Хуудас: 29

ЕГ шифр: АС-Т23/10 ТГ шифр: АС-Т23/10 Огноо: 2023 он

ХАРАГДАХ БАЙДАЛ



Үе шат: АЖЛЫН ЗУРАГ /БА/



" Аркосис ХХК "

АРКОСИС ХХК

Архитектор *Ариунбаатар*
 Гүйцэтгэсэн *Ариунбаатар*
 Шалгасан *МЭРГЭШЭЭН АРХИТЕКТОР*
 УЛААНБААТАР ХӨТ /СХБ/ АТГАР ДУУР ЭГ
 8-Р ХОРОО



40-р байрны зүүн талд гадна талбайн
 тохижилтын ажил

ХАРАГДАХ БАЙДАЛ

Масштаб	Зургийн дугаар	Хуудас 30
ЕГ шифр АС-T23/10	ТГ шифр АС-T23/10	Огноо 2023 он

ХАРАГДАХ БАЙДАЛ



Тө шол: АЖЛЫН ЗУРАГ /БА/



" Аркосис ХХК "

АРКОСИС ХХК

Архитектор *У. Ариунбаатар*
 Гүйцэтгэсэн *У. Ариунбаатар*
 Шалгасан *У. Ариунбаатар*
 УЛААНБААТАР ХОТ /СҮХБААТАР ДУУРЭГ/ 8-р хороо
 2021-2024

40-р байрны зүүн талд гадна төлбайн тохижилтын ажил

ХАРАГДАХ БАЙДАЛ

Масштаб: Зургийн буцаар: Хуудас: 31

ЕГ шифр: АС-Т23/10 ТГ шифр: АС-Т23/10 Огноо: 2023 он

ХАРАГДАХ БАЙДАЛ



АЖЛЫН ЗУРАГ /БА/



" Аркосис ХХК "

АРКОСИС ХХК

Архитектор *Улаанбаатар*

Гүйцэтгэсэн *Улаанбаатар*

Шалгасан *Улаанбаатар*

УЛААНБААТАР ХОТ / СҮХБААТАР ДҮҮРЭГ /
8-Р ХӨРӨӨ

40-р байрны зүүн талд гадна талбайн тохижилтын ажил

ХАРАГДАХ БАЙДАЛ

Масштаб: Зургийн дугаар: Хуудас: 32

ЕГ шир: АС-Т23/10 ТГ шир: АС-Т23/10 Огноо: 2023 он

ХАРАГДАХ БАЙДАЛ



АЖЛЫН ЗУРАГ /БА/



" Аркосис ХХК "

АРКОСИС ХХК

Архитектор *Ариунбаатар*
 Гүйцэтгэсэн *Ариунбаатар*
 Шалгасан *МЭРГЭЭЛЭН АРХИТЕКТОВЛ*
 УЛААНБААТАР ХОТ /СУХБААТАР ДҮҮРЭГ/
 8-Р ХИРЭЭ

40-р байрны зүүн талд гадна талбайн
 тохижилтын ажил

ХАРАГДАХ БАЙДАЛ

Масштаб: Зургийн өгсөөр Хувьдас 33

ЕГ ширр АС-Т23/10 ТГ ширр АС-Т23/10 Огноо 2023 он



Барилгын Зураг Төслийн
"АРКОСИС" ХХК

ЕГ Шифр: АС-Т23/10

Улаанбаатар хот. Сүхбаатар дүүрэг. 8-р хороо

40-р байрны зүүн талд гадна талбайн тохижилтын ажлын зураг

/Гадна гэрэлтүүлэг/-ГГ
(ажлын зураг)

Захирал /Б.Чадраабал/

Инженер /Ц.Цэрэнпил/



Улаанбаатар хот 2024он

A

A

Зургийн бүрдэл

Тайлбар бичиг

Д/д	Зургийн нэр	Тайлбар
1	Зургийн бүрдэл, Тайлбар бичиг	ГГ-1
2	Материалын түүвэр, Суурийн хэсэглэл	ГГ-2
3	Гадна гэрэлтүүлгийн байгуулалт	ГГ-3

Уг гадна гэрэлтүүлэг нь цахилгаан хангамжийн найдваржилтын II-р зэрэгт хамаарагдах тул одоо ажиллаж байгаа гэрэлтүүлэгчээс СИП5 3х16+1х6мм² агаарын кабель шугамаар гадна гэрэлтүүлэгийг тэжээнэ. Гэрэлтүүлэгийг тэжээхдээ ачааллыг тэнцүүлж А, В, С, фаз тус бүрээс авч ачааллыг тэнцүүлнэ. Гэрэлтүүлэгийн шонгыг 40х40 харьцаатай шуудуу ухаж БМ-250 маркын бетоноор цутгаж гүйцэтгэнэ. Уг ажил эхлэхийн өмнө УБЦТС ТӨХК болон бусад холбогдох байгууллагатай зөвшөөрөлцөх шаардлагатай. Цахилгаан угсралтын ажлыг эрх бүхий мэргэжлийн байгууллагаар ААД, ТАД зэрэг гал, техник аюулгүй дүрмийн дагуу гүйцэтгэх шаардлагатай.

B

B

C

C

D

D

E

E



F

F

 АРКОСИС ХХХ	Объектын нэр, УЛААНБААТАР ХОТ, СҮХБААТАР ДҮҮРЭГ 8-Р ХОРОО байршил: 40-р байрны зүүн талд гадна талбайн тохижилтын ажил ЗУРГИЙН БҮРДЭЛ, ТАЙЛБАР БИЧИГ					
	Инженер	<i>[Signature]</i>	Ц.Цэрэнпил	ЕГ шифр: АС-Т23/10	Масштаб:	Огноо: 2024 он
	Гүйцэтгэсэн	<i>[Signature]</i>	Г.Өлзийтулга	ТГ шифр: АС-Т23/10	Зургийн дугаар: ГГ-1	Хуудас: 3

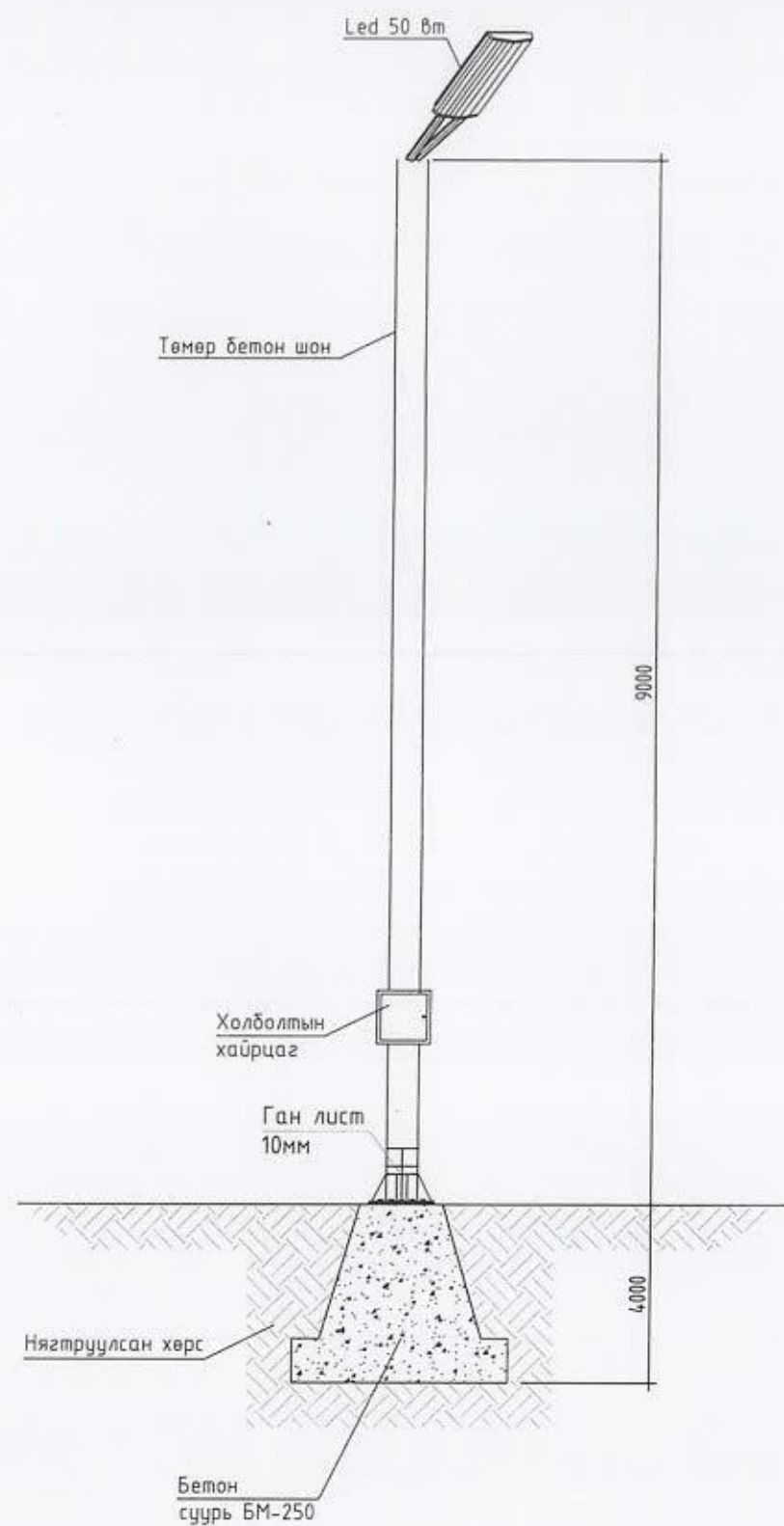

Материалын түүвэр

Д/в	Нэр	Маяг	Хэм нэгж	Тоо хэмжээ	Тайлбар
0	1	2	3	4	5
1	Хөнгөнцагаан голтой СИПС тусгаарлагчтай ба дүрхүүлтэй агаарын кабель утас	СИПС-1кВ 3х16+1х25мм ²	м	40	
2	9м өндөртэй троцкер гэрэлтүүлэгч	led 50Вт	ш	9	
3	Гэрэлтүүлэгч цэнэглэх утас 3х2.5мм ²	ППВ	м	81	
4	Талагч	ТА-1800	ш	7	
5	Салбарлагч	Р-1500	ш	7	
6	Баригч	ЈХGF-3	ш	4	
7	Бетон суурь	БМ-250	м ³	0.576	



АРКОСИС ХХК

Объектын нэр, УЛААНБААТАР ХОТ, СҮХБААТАР ДҮҮРЭГ 8-Р ХОРОО
байршил: 40-р байрны зүүн талд гадна талбайн тохижилтын ажил
МАТЕРИАЛЫН ТҮҮВЭР, СУУРИЙН ХЭСЭГ ЛЭЛ

Инженер	<i>[Signature]</i>	Ц.Цэрэнпил	ЕГ шифр:	АС-Т23/10	Масштаб:	Огноо:	2024 он
Гүйцэтгэсэн	<i>[Signature]</i>	Г.Өлзийтулга	ТГ шифр:	АС-Т23/10	Зургийн дугаар:	Хуудас:	3
Шалгасан	<i>[Signature]</i>	Ц.Цэрэнпил			ГГ-2		

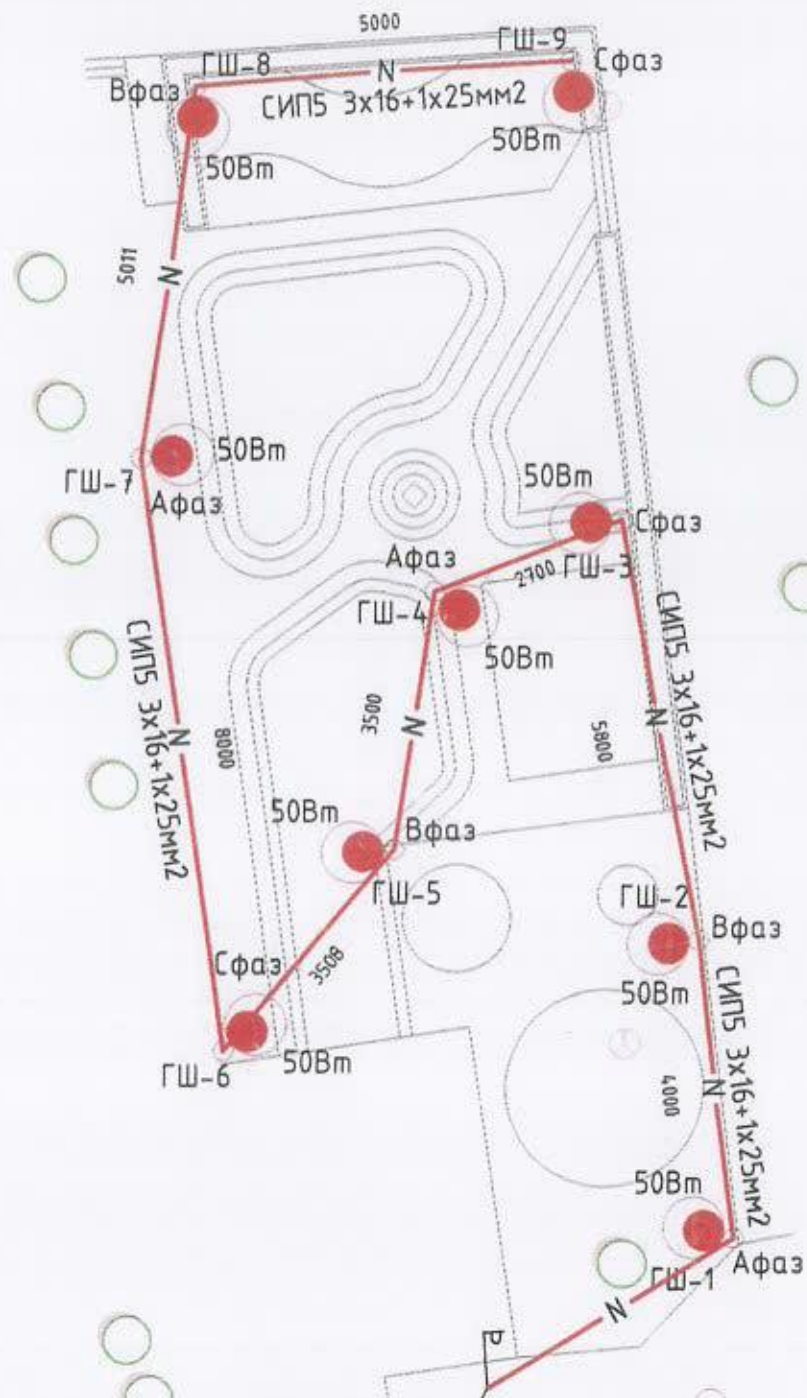

Одоо ашиглаж
байгаа
цахилгаан
авах цэг

5-32
[Signature]
2024.05.17



АРКОСИС ХХК

Объектын нэр, УЛААНБААТАР ХОТ, СҮХБААТАР ДҮҮРЭГ 8-Р ХОРОО
байршил: 40-р байрны зүүн талд гадна талбайн тохижилтын ажил
ГАДНА ГЭРЭЛТҮҮЛГИЙН БАЙГУУЛАЛТ

Инженер	<i>[Signature]</i>	Ц.Цэрэнпил	ЕГ шифр: АС-Т23/10	Масштаб:	Огноо: 2024 он
Гүйцэтгэсэн	<i>[Signature]</i>	Г.Өлзийтулга	ТГ шифр: АС-Т23/10	Зургийн дугаар: ГГ-3	Хуудас: 3
Шалгасан	<i>[Signature]</i>	Ц.Цэрэнпил			