



"ЭМ СИ ПИ СИ ЖИ АР"ХХК

ШИФР : 04/21

УЛААНБААТАР-ДАРХАН ЧИГЛЭЛИЙН АВТО ЗАМЫН 112 ДАХЬ КМ ОРЧМООС ТӨВ АЙМГИЙН ЖАРГАЛАНТ СУМЫН ТАЛБУЛАГ /БАЯНБУЛАГ БАГ/, ЗАГДАЛ БАГ, СЭЛЭНГЭ АЙМГИЙН ОРХОН СУМЫН БЭЛЭНДАЛАЙ СУУРИН, ДАРХАН-ЭРДЭНЭТ ЧИГЛЭЛИЙН УЛСЫН ЧАНАРТАЙ АВТО ЗАМЫН ОРХОН СУМЫН УУЛЗВАРТАЙ ХОЛБОХ 92.13КМ АВТО ЗАМЫН ИНЖЕНЕРИЙН НАРИЙВЧИЛСАН ЗУРАГ ТӨСӨЛ

БОТЬ-2/11

ПК20+820 ДЭЭР БАЙРЛАХ ЗАГДАЛ ГОЛЫН 26.08У/М ТӨМӨРБЕТОН ГҮҮРИЙН ИНЖЕНЕРИЙН НАРИЙВЧИЛСАН ЗУРАГ ТӨСӨЛ

ЗАМ, ТЭЭВРИЙН ЯАМ  
ЗАМ, ТЭЭВРИЙН ХӨГЖЛИЙН ТӨВ  
Магадлалын ерөнхий дүгнэлтийн  
дугаар . 217 / 2021

**МАГАДЛАЛ ХИЙГДСЭН**

Магадлал хариуцсан  
Хэлтсийн дарга . . . . . /гарын үсэг/  
20 21 оны 12 сарын 10 өдөр







"ЭМ СИ ПИ СИ ЖИ АР" ХХК

ШИФР : 04/21

УЛААНБААТАР-ДАРХАН ЧИГЛЭЛИЙН АВТО ЗАМЫН 112 ДАХЬ КМ ОРЧМООС ТӨВ  
АЙМГИЙН ЖАРГАЛАНТ СУМЫН ТАЛБУЛАГ /БАЯНБУЛАГ БАГ/, ЗАГДАЛ БАГ,  
СЭЛЭНГЭ АЙМГИЙН ОРХОН СУМЫН БЭЛЭНДАЛАЙ СУУРИН, ДАРХАН-ЭРДЭНЭТ  
ЧИГЛЭЛИЙН УЛСЫН ЧАНАРТАЙ АВТО ЗАМЫН ОРХОН СУМЫН  
УУЛЗВАРТАЙ ХОЛБОХ 92.13КМ АВТО ЗАМЫН ПК20+820 ДЭЭР БАЙРЛАХ  
ЗАГДАЛ ГОЛЫН 26.08У/М ТӨМӨРБЕТОН ГҮҮРИЙН ИНЖЕНЕРИЙН  
НАРИЙВЧИЛСАН ЗУРАГ ТӨСӨЛ

БОТЬ-2/11





ЗАХИРАЛ  /Б. АНАНДА/  
ИНЖЕНЕР  /Л. АВЬЯА/  

  
2021-12-02

№	ЗУРГИЙН ИЖ БҮРДЭЛ	ХУУДАСНЫ ТОО
II	ЗАГДАЛ ГОЛЫН 26.08У/М ТӨМӨРБЕТОН ГҮҮРИЙН ИНЖЕНЕРИЙН НАРИЙВЧИЛСАН ЗУРАГ ТӨСӨЛ	
1	ЗАГДАЛ ГОЛЫН 26.08У/М ТӨМӨРБЕТОН ГҮҮР (ЗАЙ.20+820)	44

I ҮНДСЭН ӨГӨГДӨЛ		
No	ЗУРГИЙН НЭР	ХУУДАСНЫ ДУГААР
1	ЗУРГИЙН ЖАГСААЛТ	01/08
2	ГҮҮРИЙН БАЙГУУЛАЛТ, ДАГУУ ОГТЛОЛ	02/08
3	ГҮҮРИЙН ХӨНДЛӨН ОГТЛОЛ, ТЕХНИКИЙН ҮЗҮҮЛЭЛТҮҮД	03/08
4	ГҮҮРИЙН ШОН ТУЛГУУРЫН БАЙРШИЛЫН КООРДИНАТ	04/08
5	УРСГАЛ ЗАСАХ ДАЛАНГИЙН ДАГУУ, ПЛАН	05/08
6	УРСГАЛ ЗАСАХ ДАЛАНГИЙН ХӨНДЛӨН ОГТЛОЛ-1	06/08
7	УРСГАЛ ЗАСАХ ДАЛАНГИЙН ХӨНДЛӨН ОГТЛОЛ-2	07/08
8	УРСГАЛ ЗАСАХ ДАЛАНГИЙН ХӨНДЛӨН ОГТЛОЛ-3	08/08

No.	ЗУРГИЙН ИЖ БҮРДЭЛ	ХУУДАСНЫ ДУГААР
1	ЗАГДАЛ ГОЛЫН 26.08У/М ТӨМӨРБЕТОН ГҮҮР (ЗАЙ.20+820)	
I	ҮНДСЭН ӨГӨГДӨЛ	8
II	ГҮҮРИЙН ТУЛГУУРЫН ХЭСГИЙН ХИЙЦ	15
III	АЛГАСАЛ БАЙГУУЛАМЖ, ЗОРЧИХ ХЭСЭГ	21

 УБ ХОТ. БЗД 7-Р ХОРОО Б.ДОРЖИЙН ГУДАМЖ 5-1 "БЗ" ОФИС "MCPCgr" ХХК	УЛААНБААТАР-ДАРХАН ЧИГЛЭЛИЙН АВТО ЗАМЫН 112 ДАХЬ КМ ОРЧМООС ТӨВ АЙМГИЙН ЖАРГАЛАНТ СУМЫН ТАЛБУЛАГ /БАЯНУЛАГ БАГ, ЗАГДАЛ БАГ, СЭЛЭНГЭ АЙМГИЙН ОРХОН СУМЫН БЭЛЭНДАЛАЙ СУУРИН, ДАРХАН-ЭРДЭНЭТ ЧИГЛЭЛИЙН УЛСЫН ЧАНАРТАЙ АВТО ЗАМЫН ОРХОН СУМЫН УУЛЗВАРТАЙ ХОЛБОХ 92.13КМ АВТО ЗАМЫН ИНЖЕНЕРИЙН НАРИЙВЧИЛСАН ЗУРАГ ТӨСӨЛ			ТБГ		
	ИНЖЕНЕР	ЛАВЬЯА		ЗАГДАЛ ГОЛЫН 26.08У/М ГҮҮР (ПК20+820)	ҮЕ ШАТ	ХУУДАС
ГҮЙЦЭТГЭСЭН	Б.ХОС-ОД		ЗУРГИЙН ЖАГСААЛТ	A3	1	8
ШАЛГАСАН I	О.ЭНХТАЙВАН		ШИФР: 04/21	2021/11 сар		
ШАЛГАСАН II	Д.БАТТУЛГА					



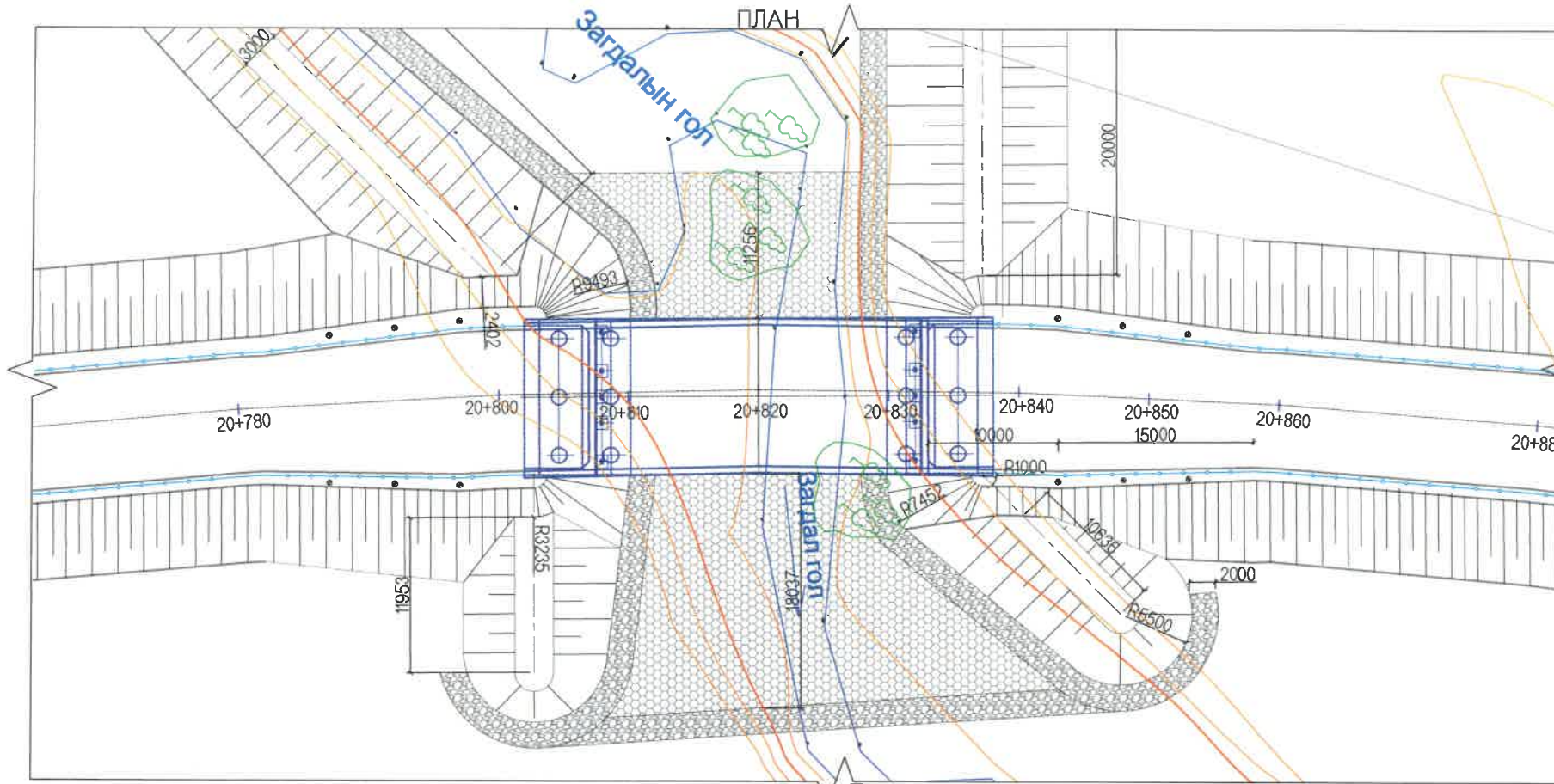

УБ-ДАРХАНЫ ЗАМ

ДАРХАН-ЭРДЭНЭТИЙН ЗАМ

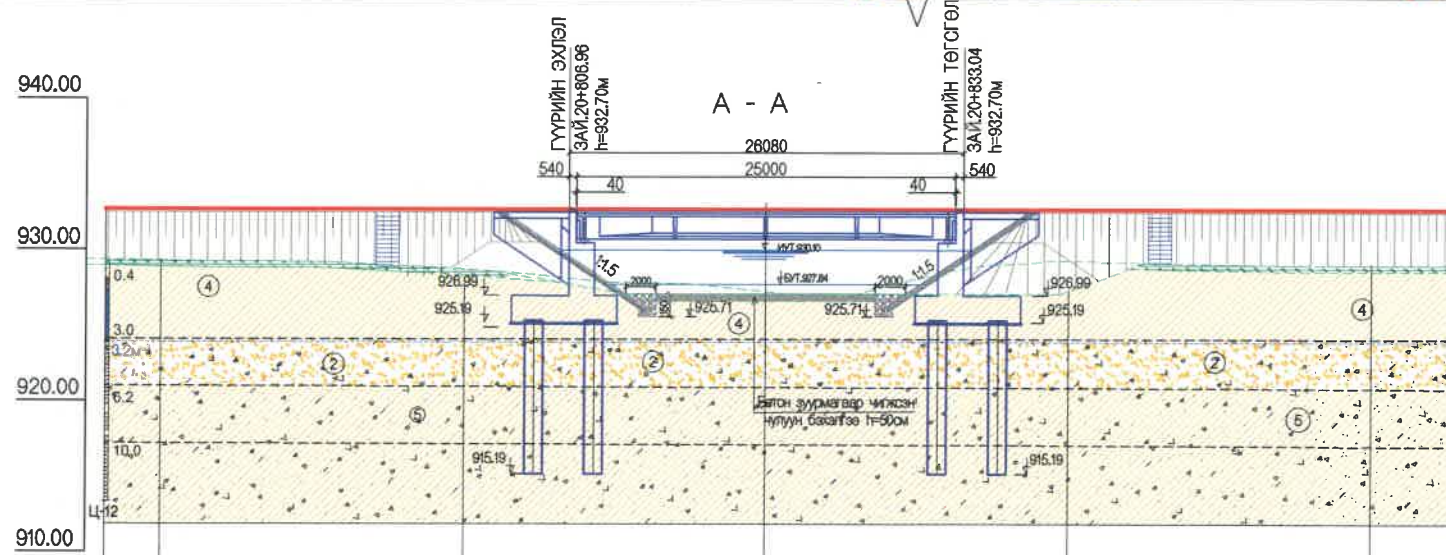

ЗАЙ, (М)	20+776.34	780.00	800.00	820.00	840.00	860.00	866.34
ГАЗРЫН ТҮВШИН, (М)	929.45	929.40	927.69	927.20	927.40	928.11	929.13
ТӨЛӨВЛӨЛТИЙН ТҮВШИН, (М)	932.70	932.70	932.70	932.70	932.70	932.70	932.70

Handwritten signature and date: 2021-12-02

ТАЙЛБАР:  
1. ГҮҮРИЙН ЗУРАГ ТӨСЛИЙГ "АВТО ЗАМЫН ГҮҮР БА ХООЛОЙ ТӨСӨЛЛӨХ" БНБД 32-02-11 БОЛОН ТЕХНИКИЙН ШААРДЛАГЫН ЗААЛТУУДЫГ БАРИМТЛАН ГҮЙЦЭТГЭВ.

ТАНИХ ТЭМДЭГ



Бор хүрэн өнгөтэй, ургамалын үндэс бүхий өнгөн хөрс  
Topsoil with chamol colored



Далангийн асгамал хөрс  
Existing embankment soil

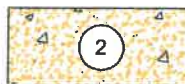

Бор шаргал саарал өнгөтэй, хайргархаг элс  
Brown-brown, gray gravelly-sand



Бор шаргал саарал өнгөтэй, хайргархаг элс  
Brown-brown, brown-gray, loam

<p>УБ ХОТ. БЗД 7-Р ХОРОО Б.ДОРЖИЙН ГУДАМЖ 6-1 "БЗ" ОФФИС "MCPCgr" ХХК</p>	УЛААНБААТАР-ДАРХАН ЧИГЛЭЛИЙН АВТО ЗАМЫН 112 ДАХЬ КМ ОРЧМООС ТӨВ АЙМГИЙН ЖАРГАЛАНТ СУМЫН ТАЛБУЛАГ БЯАНУЛАГ БАГ, ЗАГДАЛ БАГ, СЭЛЭНГЭ АЙМГИЙН ОРХОН СУМЫН БЭЛЭНДАЛАЙ СУУРИН, ДАРХАН-ЭРДЭНЭТ ЧИГЛЭЛИЙН УЛСЫН ЧАНАРТАЙ АВТО ЗАМЫН ОРХОН СУМЫН УУЛЗВАРТАЙ ХОЛБОХ 92.13КМ АВТО ЗАМЫН ИНЖЕНЕРИЙН НАРИЙВЧИЛСАН ЗУРАГ ТӨСӨЛ			ТБГ		
	ИНЖЕНЕР	ЛАВЬЯА		ЗАГДАЛ ГОЛЫН 26.08/М ГҮҮР (ПК20+820)		
	ГҮЙЦЭТГЭСЭН	Б.ХОС-ОД		ГҮҮРИЙН БАЙГУУЛАЛТ, ДАГУУ ОГТЛОЛ		
	ШАЛГАСАН I	О.ЭНХТАЙВАН		А3 2 08		
	ШАЛГАСАН II	Д.БАТТУЛГА	ШИФР: 04/21	2021/11 сар		



ХӨНДЛӨН ОГТЛОЛ

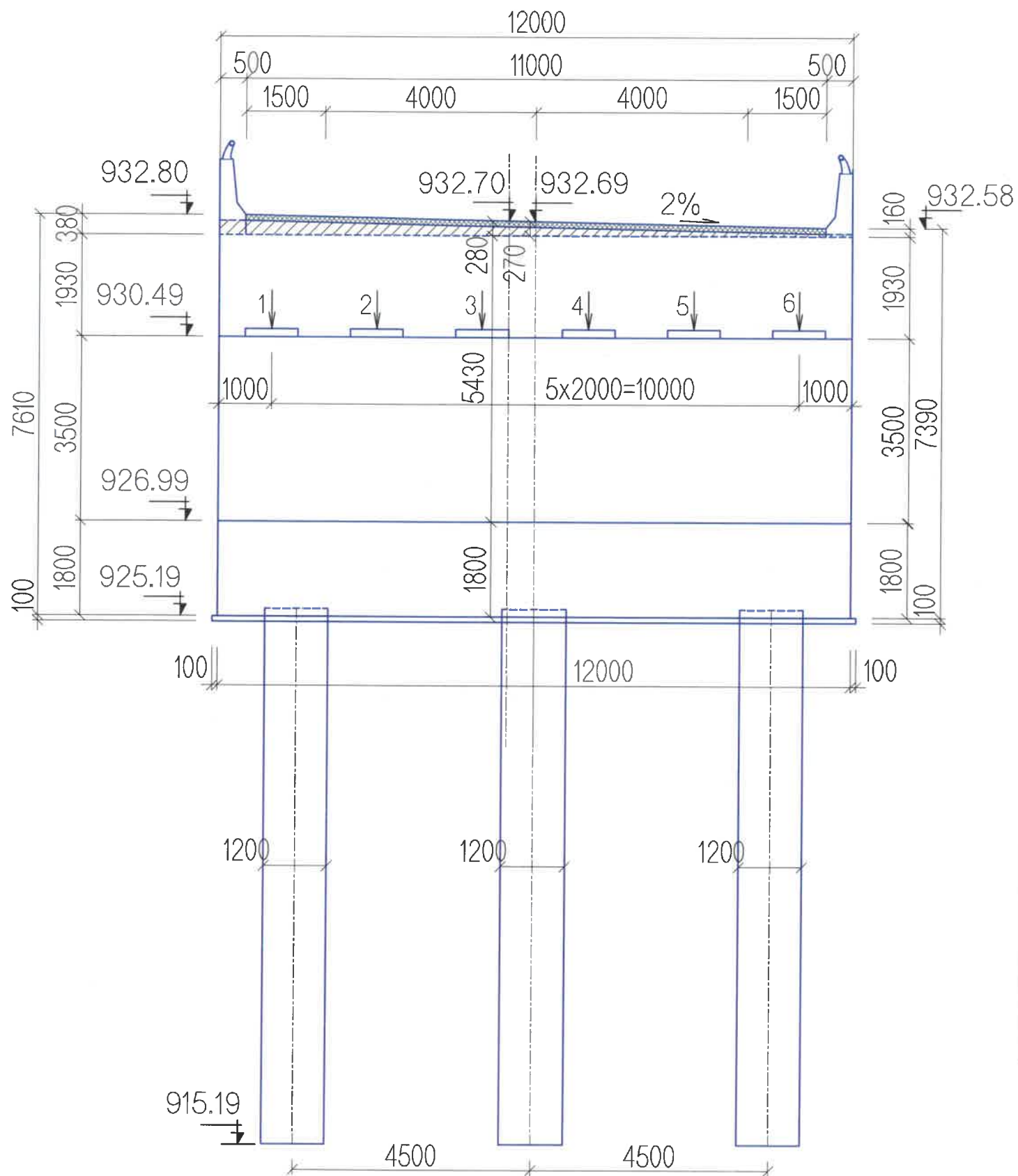

ГҮҮРИЙН ТЕХНИКИЙН ҮЗҮҮЛЭЛТҮҮД

№	Нэр	Тодорхойлолт	Хэмжих нэгж	Үзүүлэлтүүд
1	Гүүрийн төлөвлөлт	Гүүрийн нэр		Загдал голын гүүр
		Төлөвлөлтийн норм		БНБД 32-02-11
		Тооцрот ачаа		A-14
		Гүүрийн овор хэмжээ, замын зэрэг		Г-10, 2А
2	Зорчих хэсэг Carriageway	Урт	м	26.08
		Зорчих хэсгийн өргөн	м	3.50x2
		Аюулгүйн зурвас	м	1.50x2
		Хучлагын хийц		Төмөрбетон
3	Дам нуруу Beam	Бетоны ангилал		B40
		Хэлбэр		"Т" хэлбэртэй
		Урт, өндөр	м	L=25, h=1.7
		Захын дам нурууны жин	тн	55.10
4	Захын тулгуур	Завсрын дам нурууны жин	тн	54.75
		Нэг алгасалын дам нурууны тоо	ш	5
		Бетоны анги		B40
		Төрөл		Цул төмөрбетон
4	Шон суурь	Урт, өргөн, өндөр	м	L=12, b=7, h=7.5
		Бетоны анги		B30
		Урт, диаметр	м	L=10, D=1.2
5	Арматур	Бетоны ангилал		B30
		Стандарт		MNS JIS G 3112:2002
		Төрөл		SR285, SD360
6	Усны тооцоо	Диаметр	мм	10-32
		Үерийн их ус	м <sup>3</sup> /сек	Q1%=72.80
		Их усны түвшин	м	ИУТ 930.10
		Бага усны түвшин	м	БУТ 927.84
7	Буйр хөрс	Хөрсний усны түвшин	м	3.2
		0-0.4	м	Ургамлын үндэс бүхий өнгөн хөрс
		0.4-3.0	м	Бор шаргал, бор саарал хар саарал өнгөтэй шавранцар
		3.0-6.2	м	Бор шаргал, саарал өнгөтэй хайргархаг элс
		6.2-10.0	м	Бор шаргал, бор саарал өнгөтэй хайргархаг шавранцар хөрс

ТАЙЛБАР:

1. Гүүрийн шон суурь, тулгуурт В30, тэгшилгээнд В15 ангийн бетон хэрэглэнэ.

<p>УБ ХОТ. БЗД 7-Р ХОРОО Б.ДОРЖИЙН ГУДАМЖ 5-1 "БЗ" ОФФИС</p>	УЛААНБААТАР-ДАРХАН ЧИГЛЭЛИЙН АВТО ЗАМЫН 112 ДАХЬ КМ ОРЧМООС ТӨВ АЙМГИЙН ЖАРГАЛАНТ СУМЫН ТАЛБУЛАГ /БАЯНУЛАГ БАГ, ЗАГДАЛ БАГ, СЭЛЭНГЭ АЙМГИЙН ОРХОН СУМЫН БЭЛЭНДАЛАЙ СУУРИН, ДАРХАН-ЭРДЭНЭТ ЧИГЛЭЛИЙН УЛСЫН ЧАНАРТАЙ АВТО ЗАМЫН ОРХОН СУМЫН УУЛЗВАРТАЙ ХОЛБОХ 92.13КМ АВТО ЗАМЫН ИНЖЕНЕРИЙН НАРИЙВЧИЛСАН ЗУРАГ ТӨСӨЛ			ТБГ		
	ИНЖЕНЕР	ЛАВЬЯА	ЗАГДАЛ ГОЛЫН 26.08/М ГҮҮР (1К20+820)	МАСШТАБ: 1:200		
	ГҮЙЦЭТГЭСЭН	Б.ХОС-ОД	ГҮҮРИЙН ХӨНДЛӨН ОГТЛОЛ, ТЕХНИКИЙН ҮЗҮҮЛЭЛТҮҮД	ҮЕ ШАТ	ХУУДАС	БҮХХУУД
	ШАЛГАСАН I	О.ЭНХТАЙВАН		A3	3	08
"MCPCgr" ХХК	ШАЛГАСАН II	Д.БАТТУЛГА	ШИФР: 04/21	2021/11 сар		



ПЛАН

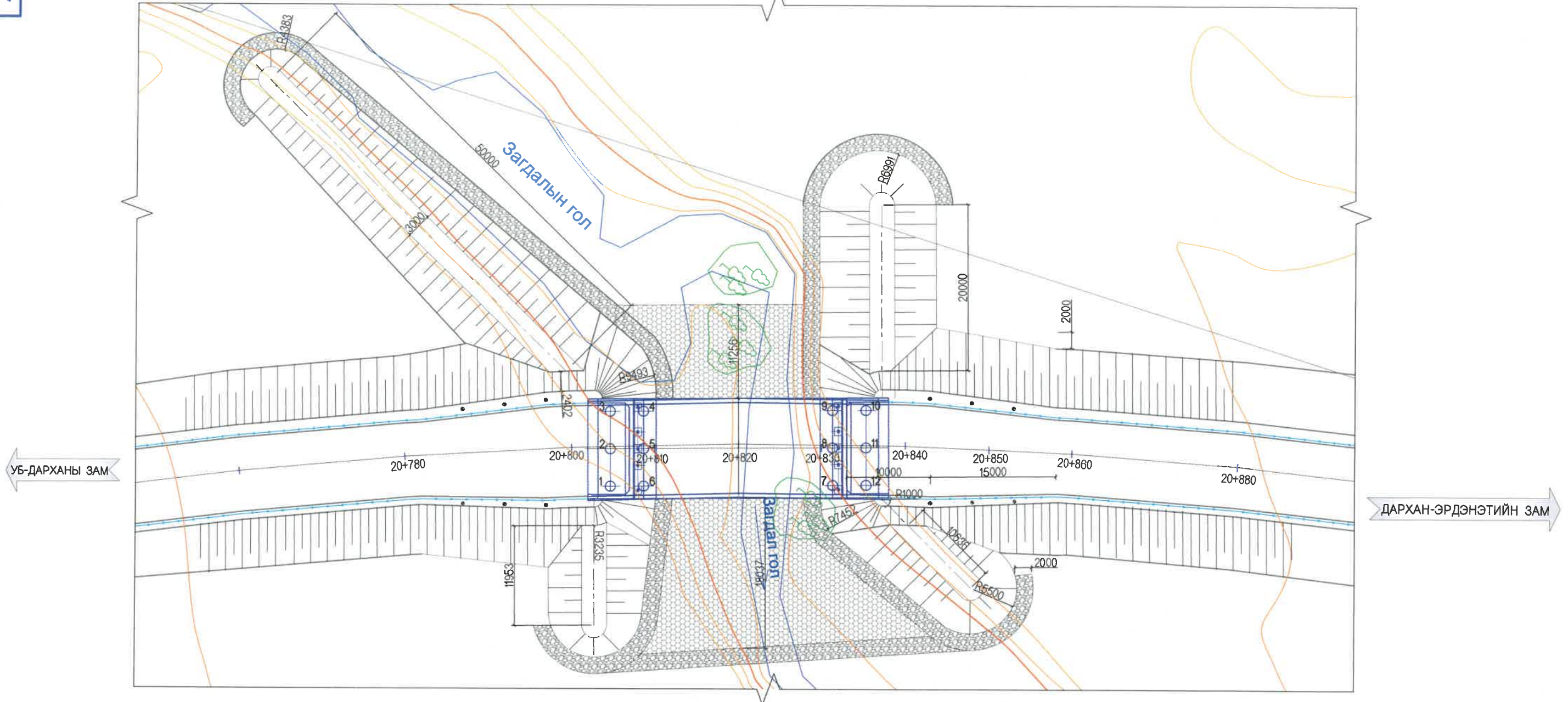

ГҮҮРИЙН ШОН ТУЛГУУРЫГ БАЙРЛУУЛАХ КООРДИНАТ

ШОНГИЙН БАЙРЛАЛ	КООРДИНАТ		ШОНГИЙН БАЙРЛАЛ	КООРДИНАТ	
	X	Y		X	Y
1	5387766.56	563084.90	7	5387787.26	563068.06
2	5387763.72	563081.41	8	5387784.42	563064.57
3	5387760.88	563077.92	9	5387781.58	563061.08
4	5387763.99	563075.39	10	5387784.68	563058.55
5	5387766.83	563078.88	11	5387787.52	563062.04
6	5387769.67	563082.37	12	5387790.36	563065.54

*[Handwritten signature]*  
2021-12-02

<p>УБ ХОТ. БЗД 7-Р ХОРОО Б.ДОРЖИЙН ГУДАМЖ 5-1 "БЗ" СӨФИС</p> <p>"MCPCgr" ХХК</p>	УЛААНБААТАР-ДАРХАН ЧИГЛЭЛИЙН АВТО ЗАМЫН 112 ДАХЬ КМ ОРЧМООС ТӨВ АЙМГИЙН ЖАРГАЛАНТ СУМЫН ТАЛБУЛАГ /БАЯНУЛАГ БАГ/, ЗАГДАЛ БАГ, СЭЛЭНГЭ АЙМГИЙН ОРХОН СУМЫН БЭЛЭНДАЛАЙ СУУРИН, ДАРХАН-ЭРДЭНЭТ ЧИГЛЭЛИЙН УЛСЫН ЧАНАРТАЙ АВТО ЗАМЫН ОРХОН СУМЫН УУЛЗВАРТАЙ ХОЛБОХ 92.13КМ АВТО ЗАМЫН ИНЖЕНЕРИЙН НАРИЙВЧИЛСАН ЗУРАГ ТӨСӨЛ			ТБГ		
	ИНЖЕНЕР	ЛАВЬЯА	<i>[Signature]</i>	ЗАГДАЛ ГОЛЫН 26.08В/М ГҮҮР (ПК20+820)		
	ГҮЙЦЭТГЭСЭН	Б.ХОС-ОД	<i>[Signature]</i>	ГҮҮРИЙН ШОН ТУЛГУУРЫГ КООРДИНАТ		
	ШАЛГАСАН I	О.ЭНХТАЙВАН	<i>[Signature]</i>	ШИФР: 04/21		
	ШАЛГАСАН II	Д.БАТТУЛГА	<i>[Signature]</i>	ҮЕ ШАТ	ХУУДАС	БҮХЛХҮҮД
				A3	4	08
				2021/11 сар		



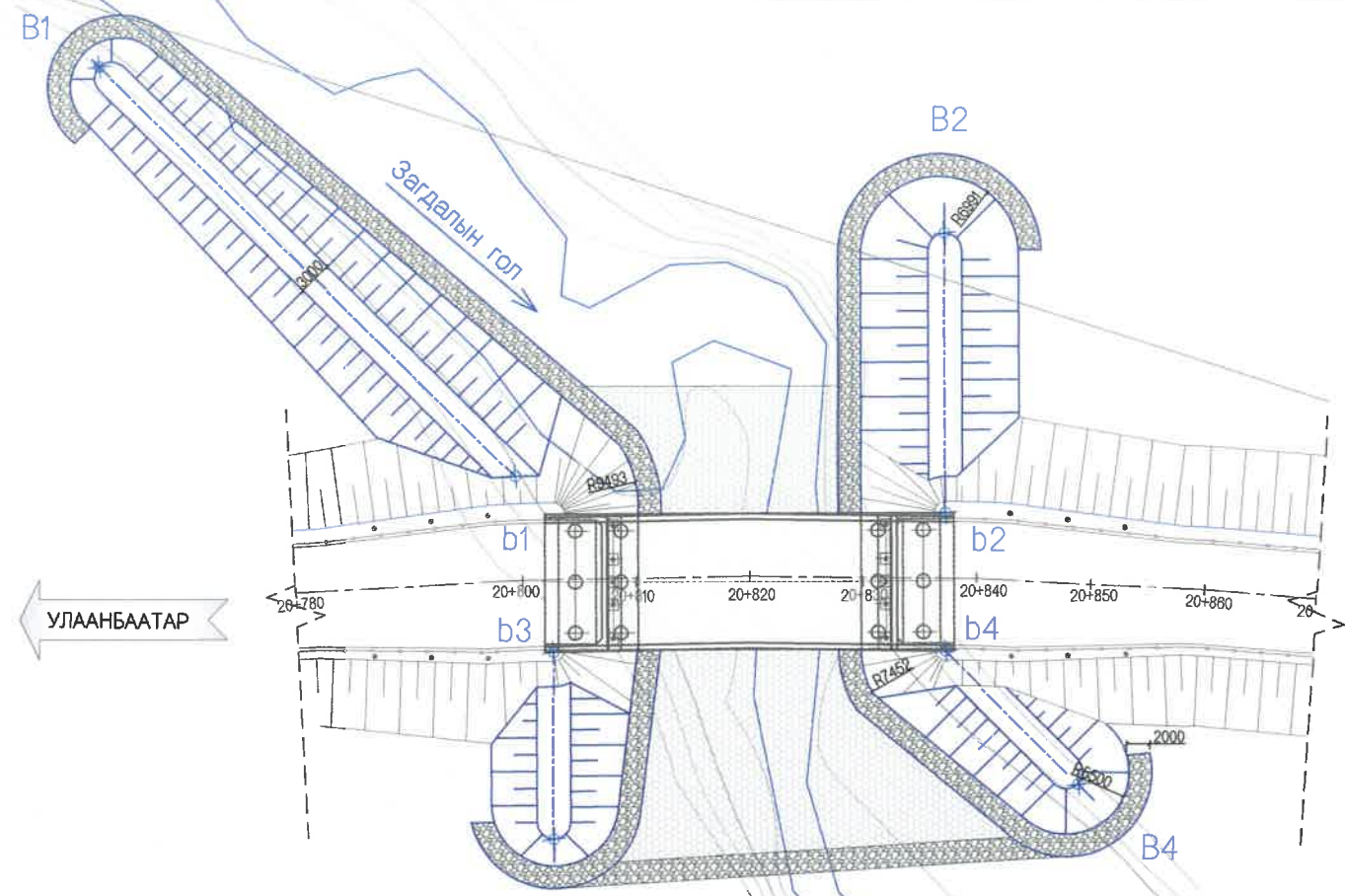

ЦЭГҮҮДИЙН КООРДИНАТ

Цэг	X	Y
B	5387702.48	563072.41
B1	5387769.64	563036.97
B2	5387776.53	563100.24
B3	5387809.34	563067.46
b1	5387753.74	563077.49
b2	5387785.25	563056.16
b3	5387766.12	563087.44
b4	5387792.94	563065.62



ЗАЙ, М	0+000.00		0+020.00	
	ГАДАРГУУГИЙН ТҮВШИН, М	928.210	928.416	928.684
ТӨЛӨВЛӨЛТИЙН ТҮВШИН, М	930.610	930.410	930.210	930.110
АЖЛЫН ӨНДӨР	2.40	1.99	1.53	1.92
БОСОО ТӨЛӨВЛӨЛТ	S=-1.0000%			
	L=50.00m			
ХЭВТЭЭ ТӨЛӨВЛӨЛТ	L = 50.00			

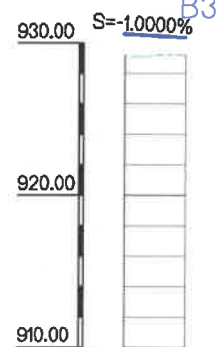

ЗАЙ, М	0+000.00		0+020.00	
	ГАДАРГУУГИЙН ТҮВШИН, М	928.190	928.243	928.243
ТӨЛӨВЛӨЛТИЙН ТҮВШИН, М	930.610	930.410	930.410	930.410
АЖЛЫН ӨНДӨР	1.42	1.17	1.17	1.17
БОСОО ТӨЛӨВЛӨЛТ	S=-1.0000%			
	L=20.00m			
ХЭВТЭЭ ТӨЛӨВЛӨЛТ	L = 20.00			

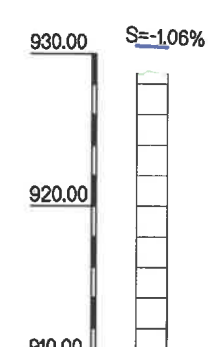

ЗАЙ, М	0+000.00		0+010.00	
	ГАДАРГУУГИЙН ТҮВШИН, М	928.721	928.658	928.658
ТӨЛӨВЛӨЛТИЙН ТҮВШИН, М	930.610	930.504	930.504	930.504
АЖЛЫН ӨНДӨР	1.89	1.85	1.85	1.85
БОСОО ТӨЛӨВЛӨЛТ	S=-1.0640%			
	L=10.00m			
ХЭВТЭЭ ТӨЛӨВЛӨЛТ	L = 10.00			

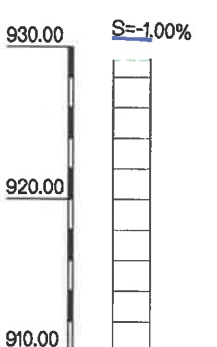

ЗАЙ, М	0+000.00		0+012.00	
	ГАДАРГУУГИЙН ТҮВШИН, М	929.134	929.190	929.190
ТӨЛӨВЛӨЛТИЙН ТҮВШИН, М	930.610	930.491	930.491	930.491
АЖЛЫН ӨНДӨР	1.48	1.30	1.30	1.30
БОСОО ТӨЛӨВЛӨЛТ	S=-0.9958%			
	L=12.00m			
ХЭВТЭЭ ТӨЛӨВЛӨЛТ	L = 12.00			

<p>УБ ХОТ. БЗД 7-Р ХОРОО Б.ДОРЖИЙН ГУДАМЖ 5-1 "БЗ" ОФИС</p> <p>"MCPCgr" ХХК</p>	ИНЖЕНЕР	ЛАВЬЯА	УЛААНБААТАР-ДАРХАН ЧИГЛЭЛИЙН АВТО ЗАМЫН 112 ДАХЬ КМ ОРЧМООС ТӨВ АЙМГИЙН ЖАРГАЛАНТ СУМЫН ТАЛБУЛАГ /БАЯНУЛАГ БАГ, ЗАГДАЛ БАГ, СЭЛЭНГЭ АЙМГИЙН ОРХОН СУМЫН БЭЛЭНДАЛАЙ СУУРИН, ДАРХАН-ЭРДЭНЭТ ЧИГЛЭЛИЙН УЛСЫН ЧАНАРТАЙ АВТО ЗАМЫН ОРХОН СУМЫН УУЛЗВАРТАЙ ХОЛБОХ 92.13КМ АВТО ЗАМЫН ИНЖЕНЕРИЙН НАРИЙВЧИЛСАН ЗУРАГ ТӨСӨЛ	ТБГ			
	ГҮЙЦЭТГЭСЭН	Б.ХОС-ОД		ЗАГДАЛ ГОЛЫН 26.08/М ГҮҮР (ПК20+820)	ҮЕ ШАТ	ХУУДАС	БҮХХУУД
	ШАЛГАСАН I	О.ЭНХТАЙВАН		ҮЕРИЙН ХАМГААЛАТЫН ДАЛАНГИЙН ДАГУУ, ПЛАН	A3	5	08
	ШАЛГАСАН II	Д.БАТТУЛГА		ШИФР: 04/21	2021/11 сар		

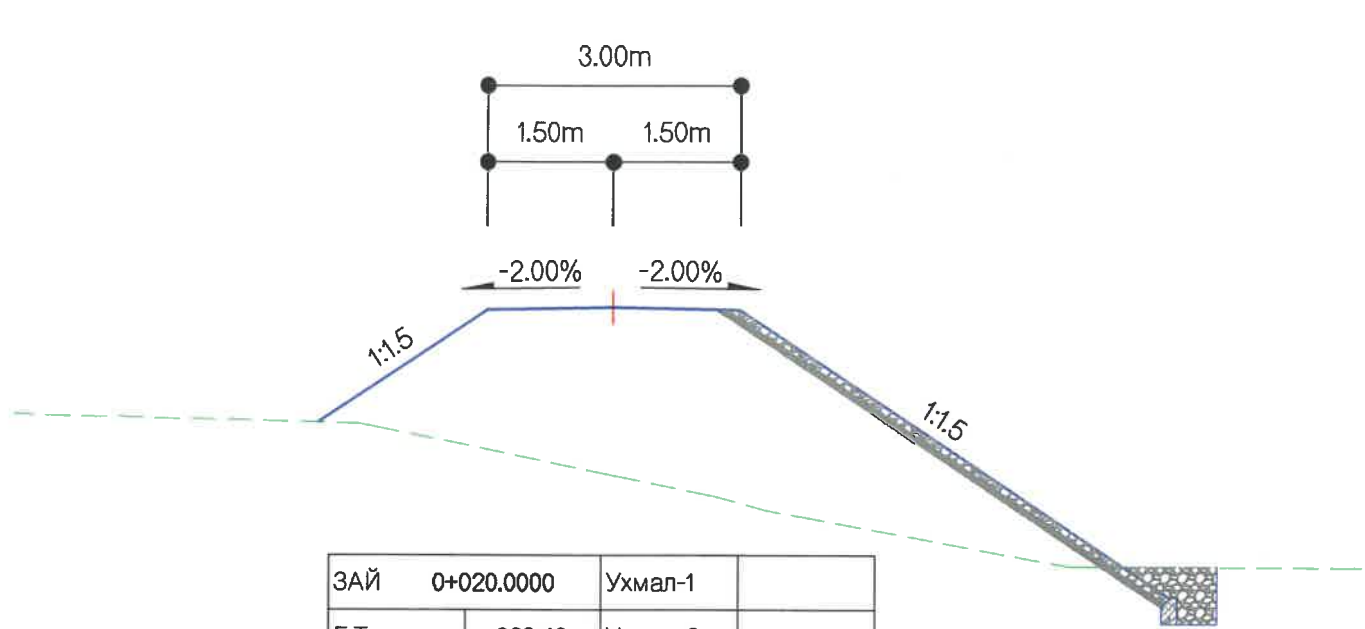

ЗАЙ	0+020.0000	Ухмал-1	
Г.Т	928.42	Ухмал-2	
Т.Т	930.41	Ухмал-3	
Далан-1		Д.Х.Налуу	7.9
Далан-2	13.0	У.Х.Налуу	

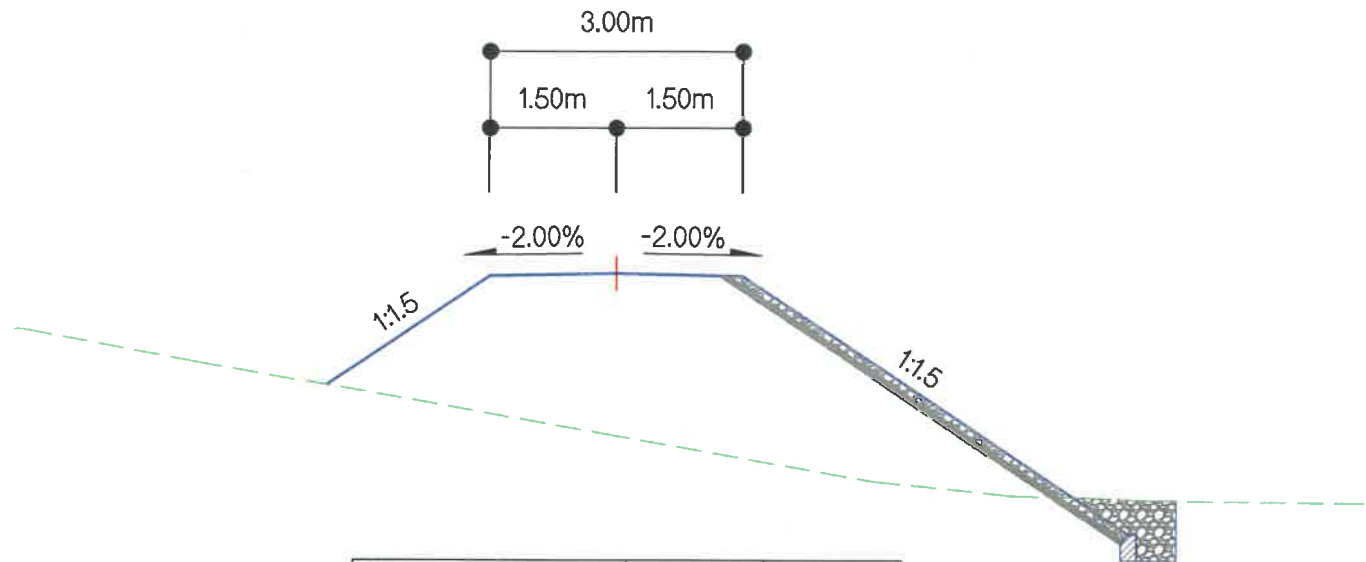

ЗАЙ	0+050.0000	Ухмал-1	
Г.Т	928.19	Ухмал-2	
Т.Т	930.11	Ухмал-3	
Далан-1		Д.Х.Налуу	7.0
Далан-2	11.7	У.Х.Налуу	

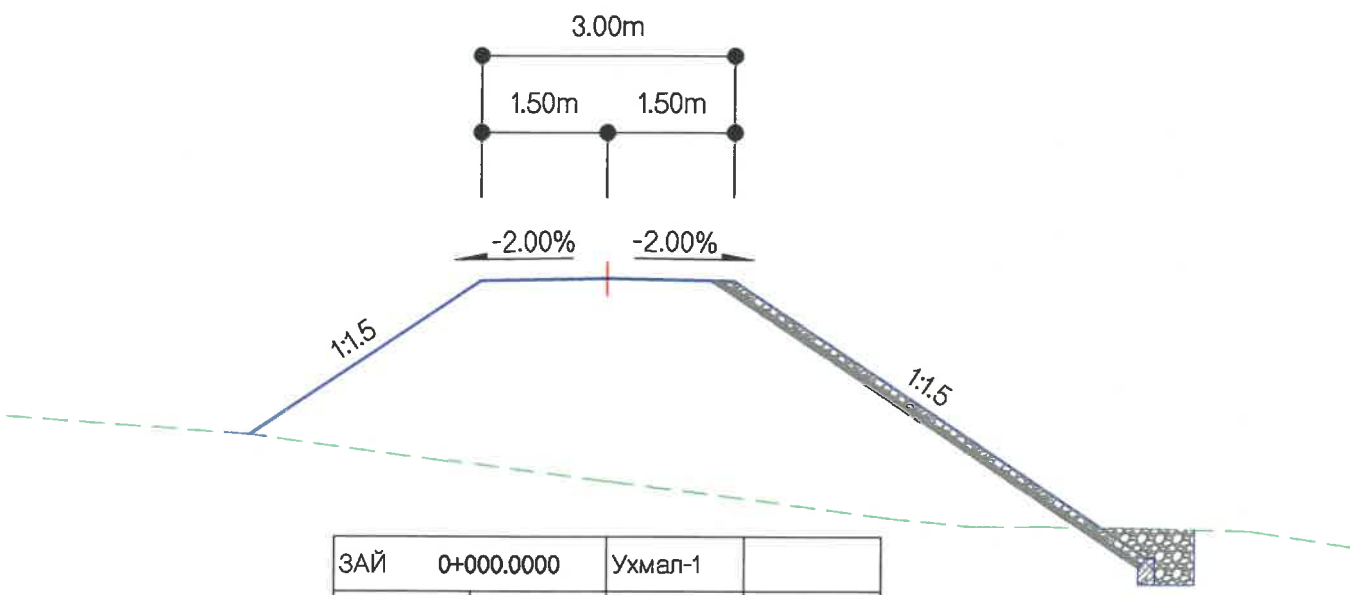

ЗАЙ	0+000.0000	Ухмал-1	
Г.Т	928.21	Ухмал-2	
Т.Т	930.61	Ухмал-3	
Далан-1		Д.Х.Налуу	8.5
Далан-2	16.0	У.Х.Налуу	

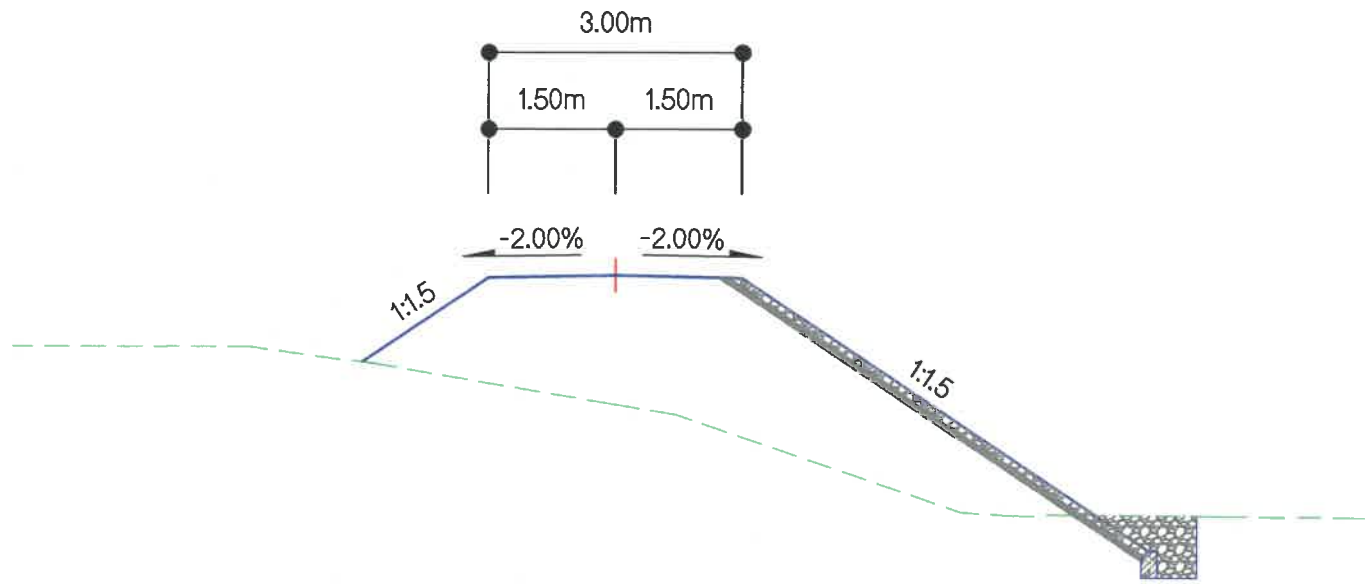

ЗАЙ	0+040.0000	Ухмал-1	
Г.Т	928.68	Ухмал-2	
Т.Т	930.21	Ухмал-3	
Далан-1		Д.Х.Налуу	6.9
Далан-2	10.1	У.Х.Налуу	

<p>УБ ХОТ. БЗД 7-Р ХОРОО Б.ДОРЖИЙН ГУДАМЖ 5-1 "БЗ" ОФИС</p> <p>"MCPCgr" ХХК</p>	УЛААНБААТАР-ДАРХАН ЧИГЛЭЛИЙН АВТО ЗАМЫН 112 ДАХЬ КМ ОРЧМООС ТӨВ АЙМГИЙН ЖАРГАЛАНТ СУМЫН ТАЛБУЛАГ /БАЯНУЛАГ БАГ, ЗАГДАЛ БАГ, СЭЛЭНГЭ АЙМГИЙН ОРХОН СУМЫН БЭЛЭНДАЛАЙ СУУРИН, ДАРХАН-ЭРДЭНЭТ ЧИГЛЭЛИЙН УЛСЫН ЧАНАРТАЙ АВТО ЗАМЫН ОРХОН СУМЫН УУЛЗВАРТАЙ ХОЛБОХ 92.13КМ АВТО ЗАМЫН ИНЖЕНЕРИЙН НАРИЙВЧИЛСАН ЗУРАГ ТӨСӨЛ			ТБГ		
	ИНЖЕНЕР	ЛАВЬЯА		ЗАГДАЛ ГОЛЫН 26.08/М ГҮҮР (ПК20+820)		
	ГҮЙЦЭТГЭСЭН	Б.ХОС-ОД		Ү.Х.Д ХӨНДЛӨН ОГТЛОЛ В-1		
	ШАЛГАСАН I	О.ЭНХТАЙВАН		/0+000~0+060/		
	ШАЛГАСАН II	Д.БАТТУЛГА	ШИФР: 04/21	ҮЕ ШАТ	ХУУДАС	БУХЛУУД
				A3	6	08
				2021/11 сар		



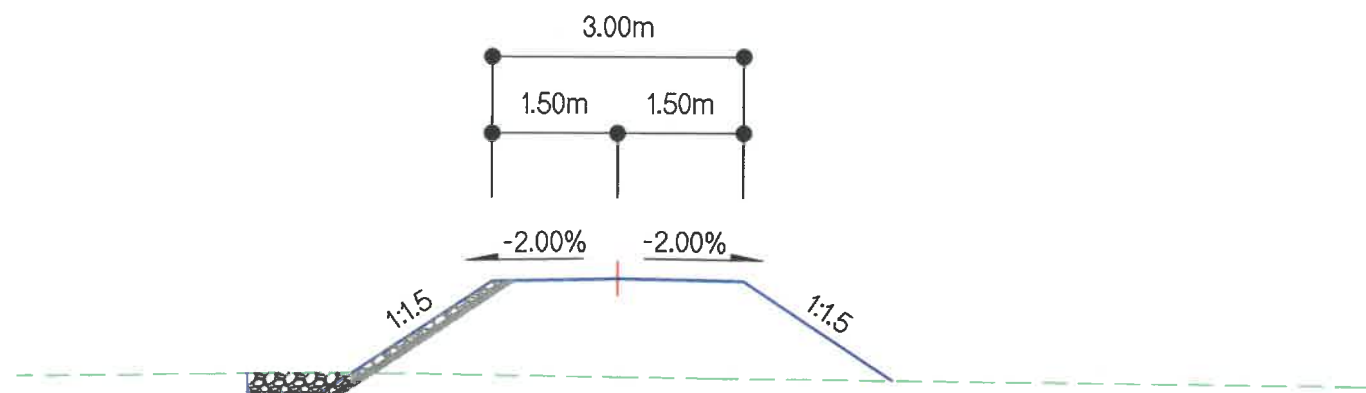

ЗАЙ	0+020.0000	Ухмал-1	
Г.Т	929.24	Ухмал-2	
Т.Т	930.41	Ухмал-3	
Далан-1		Д.Х.Налуу	4.1
Далан-2	5.4	У.Х.Налуу	

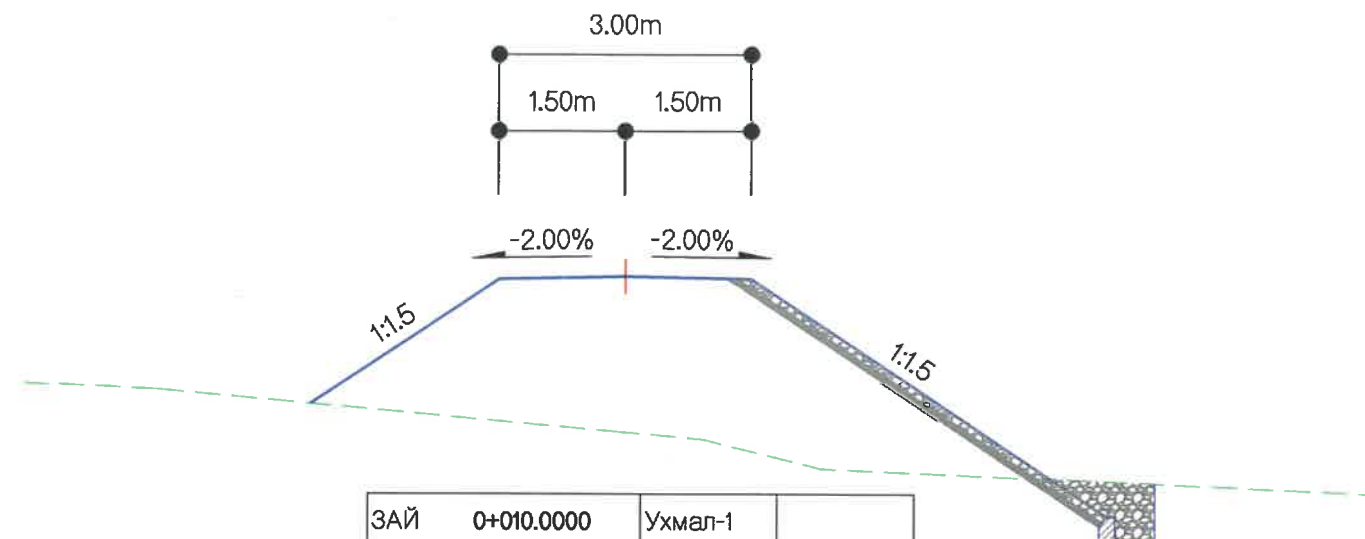

ЗАЙ	0+010.0000	Ухмал-1	
Г.Т	928.66	Ухмал-2	
Т.Т	930.50	Ухмал-3	
Далан-1		Д.Х.Налуу	6.9
Далан-2	11.2	У.Х.Налуу	

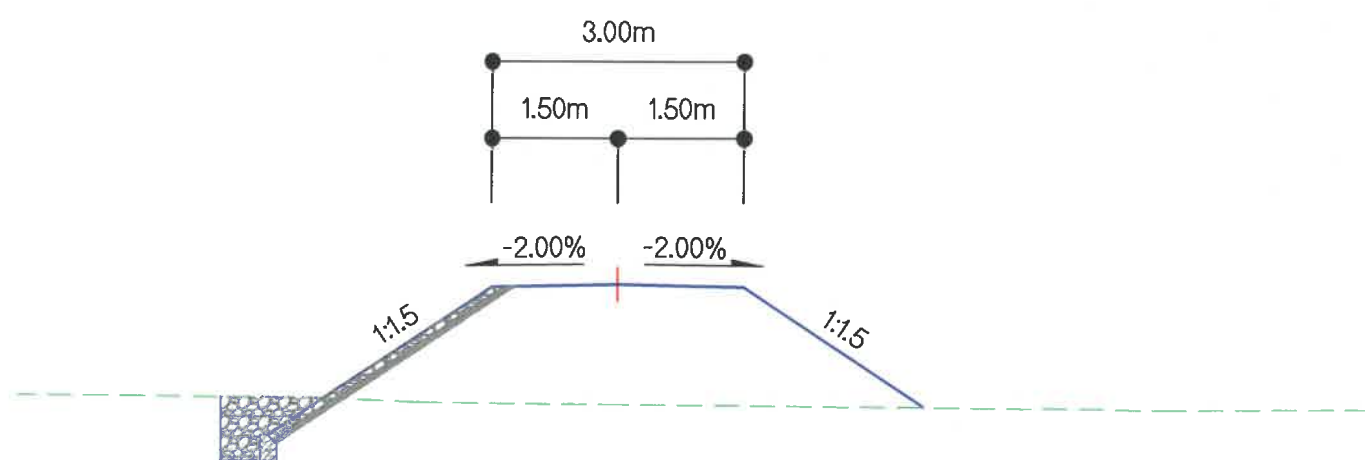

ЗАЙ	0+000.0000	Ухмал-1	
Г.Т	929.19	Ухмал-2	
Т.Т	930.61	Ухмал-3	
Далан-1		Д.Х.Налуу	5.0
Далан-2	7.1	У.Х.Налуу	

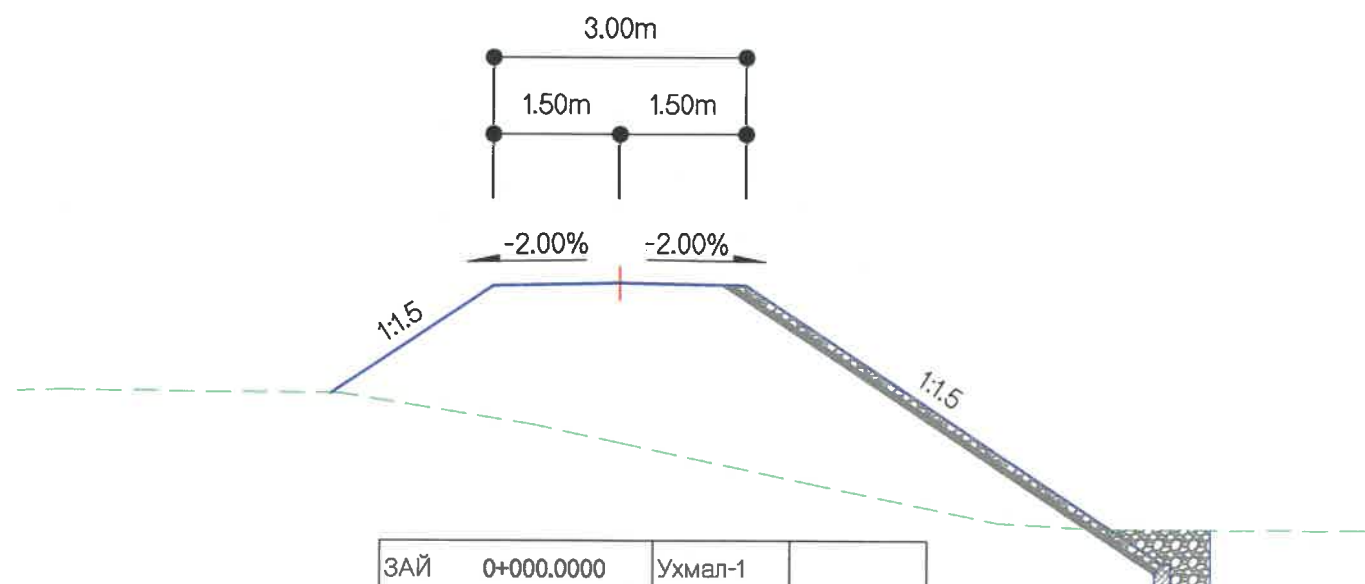

ЗАЙ	0+000.0000	Ухмал-1	
Г.Т	928.72	Ухмал-2	
Т.Т	930.61	Ухмал-3	
Далан-1		Д.Х.Налуу	7.5
Далан-2	12.1	У.Х.Налуу	

<p>УБ ХОТ. БЗД 7-Р ХОРОО Б.ДОРЖИЙН ГУДАМЖ 5-1 "БЗ" ОФИС</p> <p>"MCPCgr" ХХК</p>	УЛААНБААТАР-ДАРХАН ЧИГЛЭЛИЙН АВТО ЗАМЫН 112 ДАХЬ КМ ОРЧМООС ТӨВ АЙМГИЙН ЖАРГАЛАНТ СУМЫН ТАЛБУЛАГ /БАЯНУЛАГ БАГ, ЗАГДАЛ БАГ, СЭЛЭНГЭ АЙМГИЙН ОРХОН СУМЫН БЭЛЭНДАЛАЙ СУУРИН, ДАРХАН-ЭРДЭНЭТ ЧИГЛЭЛИЙН УЛСЫН ЧАНАРТАЙ АВТО ЗАМЫН ОРХОН СУМЫН УУЛЗВАРТАЙ ХОЛБОХ 92.13КМ АВТО ЗАМЫН ИНЖЕНЕРИЙН НАРИЙВЧИЛСАН ЗУРАГ ТӨСӨЛ			ТБГ			
	ИНЖЕНЕР	ЛАВЬЯА		ЗАГДАЛ ГОЛЫН 26.08У/М ГҮҮР (ПК20+820)	ҮЕ ШАТ	ХУУДАС	БҮХХУУД
	ГҮЙЦЭТГЭСЭН	Б.ХОС-ОД		У.Х.Д ХӨНДЛӨН ОГТЛОЛ В-2			
	ШАЛГАСАН I	О.ЭНХТАЙВАН		/0+000~0+060/	A3	7	08
ШАЛГАСАН II	Д.БАТТУЛГА		ШИФР: 04/21	2021/11 сар			

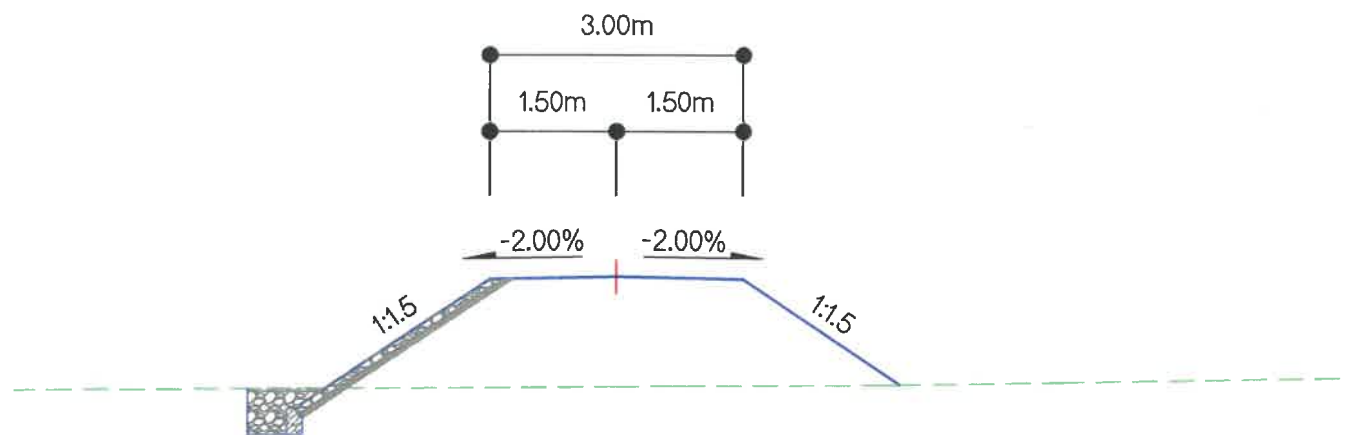

ЗАЙ	0+012.0000	Ухмал-1	
Г.Т	929.19	Ухмал-2	
Т.Т	930.49	Ухмал-3	
Далан-1		Д.Х.Налуу	4.6
Далан-2	6.3	У.Х.Налуу	

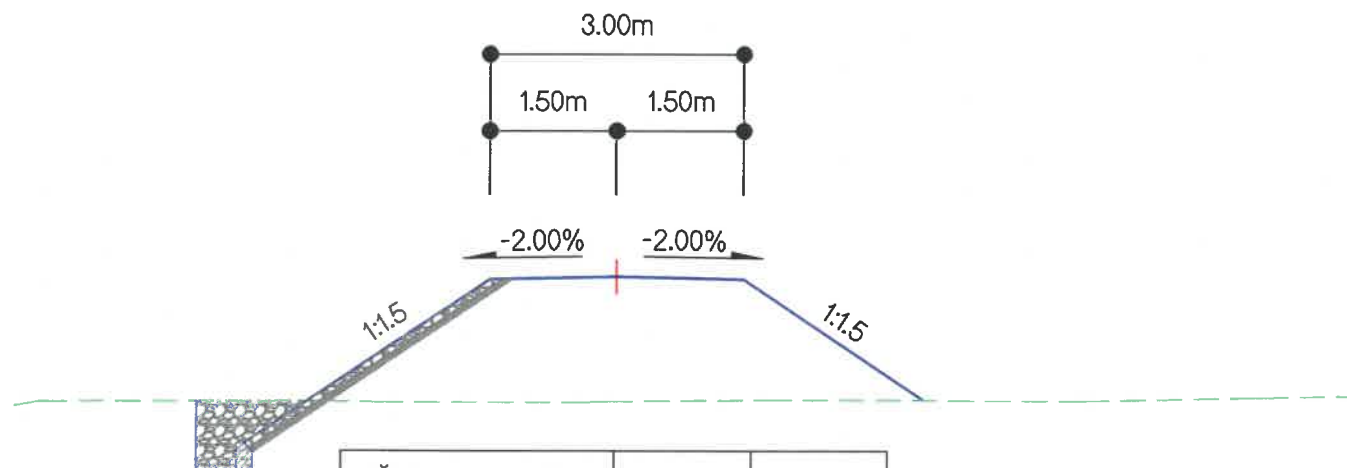

ЗАЙ	0+000.0000	Ухмал-1	
Г.Т	929.13	Ухмал-2	
Т.Т	930.61	Ухмал-3	
Далан-1		Д.Х.Налуу	5.2
Далан-2	7.5	У.Х.Налуу	





 УБ ХОТ. БЗД 7-Р ХОРСО Б.ДОРЖИЙН ГУДАМЖ 5-1 "БЗ" ОФФИС "MCPCgr" ХХК	УЛААНБААТАР-ДАРХАН ЧИГЛЭЛИЙН АВТО ЗАМЫН 112 ДАХЬ КМ ОРЧМООС ТӨВ АЙМГИЙН ЖАРГАЛАНТ СУМЫН ТАЛБУЛАГ /БЯЯНУЛАГ БАГ, ЗАГДАЛ БАГ, СЭЛЭНГЭ АЙМГИЙН ОРХОН СУМЫН БЭЛЭНДАЛАЙ СУУРИН, ДАРХАН-ЭРДЭНЭТ ЧИГЛЭЛИЙН УЛСЫН ЧАНАРТАЙ АВТО ЗАМЫН ОРХОН СУМЫН УУЛЗВАРТАЙ ХОЛБОХ 92.13КМ АВТО ЗАМЫН ИНЖЕНЕРИЙН НАРИЙВЧИЛСАН ЗУРАГ ТӨСӨЛ			ТБГ				
	ИНЖЕНЕР	ЛАВЬЯА		ЗАГДАЛ ГОЛЫН 26.08/М ГҮҮР (ПК20+820)				
	ГҮЙЦЭТГЭСЭН	Б.ХОС-ОД		Ү.Х.Д ХӨНДЛӨН ОГТЛОЛ В-3				
	ШАЛГАСАН I	О.ЭНХТАЙВАН		/0+000~0+060/				
	ШАЛГАСАН II	Д.БАТТУЛГА	ШИФР: 04/21			ҮЕ ШАТ	ХУУДАС	БҮХЛХҮҮД
						A3	8	08
						2021/11 сар		



№	ЗУРГИЙН ИЖ БҮРДЭЛ	ХУУДАСНЫ ТОО
II	ЗАГДАЛ ГОЛЫН 26.08У/М ТӨМӨРБЕТОН ГҮҮРИЙН ИНЖЕНЕРИЙН НАРИЙВЧИЛСАН ЗУРАГ ТӨСӨЛ	
1	ЗАГДАЛ ГОЛЫН 26.08У/М ТӨМӨРБЕТОН ГҮҮР (ЗАЙ.20+820)	44

II ГҮҮРИЙН ТУЛГУУРЫН ХЭСГИЙН ХИЙЦ		
№	ЗУРГИЙН НЭР	ХУУДАСНЫ ДУГААР
1	ЗУРГИЙН ЖАГСААЛТ	01/15
2	ЗАХЫН ТУЛГУУРЫН ЕРӨНХИЙ БАЙДАЛ	02-03/15
3	ЗАХЫН ТУЛГУУРЫН АРМАТУРЛАЛТ 1-6	04-09/15
4	ЗАХЫН ТУЛГУУРЫН ДАЛАВЧНЫ АРМАТУРЛАЛТ 1-2	10-11/15
5	ДАМЖИХ ХАВТАНГИЙН АРМАТУРЛАЛТ	12/15
6	ШОН СУУРИЙН АРМАТУРЛАЛТ	13-14/15
7	РИЗЕНЭН ДЭР	15/15

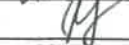
No.	ЗУРГИЙН ИЖ БҮРДЭЛ	ХУУДАСНЫ ДУГААР
1	ЗАГДАЛ ГОЛЫН 26.08У/М ТӨМӨРБЕТОН ГҮҮР (ЗАЙ.20+820)	
I	ҮНДСЭН ӨГӨГДӨЛ	8
II	ГҮҮРИЙН ТУЛГУУРЫН ХЭСГИЙН ХИЙЦ	15
III	АЛГАСАЛ БАЙГУУЛАМЖ, ЗОРЧИХ ХЭСЭГ	21

 УБ ХОТ. БЗД 7-Р ХОРОО Б.ДОРЖИЙН ГУДАМЖ 5-1 "БЗ" ОФИС "MCPCgr" ХХК	УЛААНБААТАР-ДАРХАН ЧИГЛЭЛИЙН АВТО ЗАМЫН 112 ДАХЬ КМ ОРЧИМООС ТӨВ АЙМГИЙН ЖАРГАЛАНТ СУМЫН ТАЛБУЛАГ БАЯНУЛАГ БАГ, ЗАГДАЛ БАГ, СЭЛЭНГЭ АЙМГИЙН ОРХОН СУМЫН БЭЛЭНДАЛАЙ СУУРИН, ДАРХАН-ЭРДЭНЭТ ЧИГЛЭЛИЙН УЛСЫН ЧАНАРТАЙ АВТО ЗАМЫН ОРХОН СУМЫН УУЛЗВАРТАЙ ХОЛБОХ 92.13КМ АВТО ЗАМЫН ИНЖЕНЕРИЙН НАРИЙВЧИЛСАН ЗУРАГ ТӨСӨЛ			ТБГ		
	ИНЖЕНЕР	ЛАВЬЯА		ЗАГДАЛ ГОЛЫН 26.08У/М ГҮҮР (1120+820)		
	ГҮЙЦЭТГЭСЭН	Б.ХОС-ОД		ЗУРГИЙН ЖАГСААЛТ		
	ШАЛГАСАН I	О.ЭНХТАЙВАН		ШИФР: 04/21		
	ШАЛГАСАН II	Д.БАТТУЛГА		ҮЕ ШАТ	ХУУДАС	БУХХУУД
				A3	1	15
				2021/11 сар		

ЗАХЫН ТУЛГУУР

ТУЛГУУРЫН НҮҮР ТАЛ

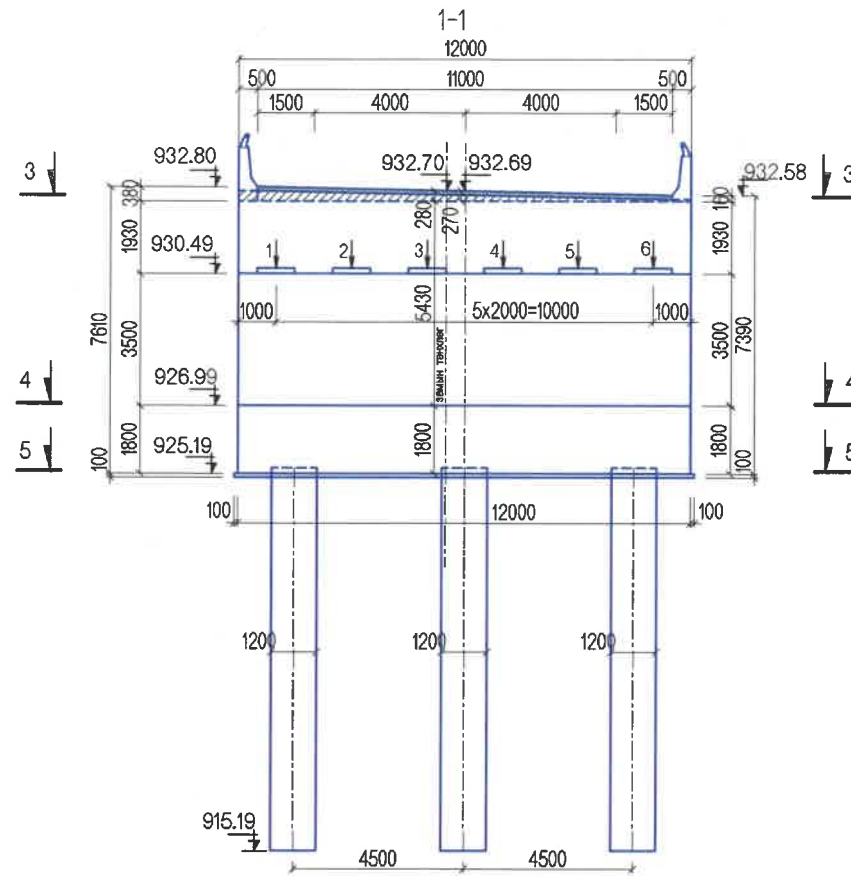

ТУЛГУУРЫН АР ТАЛ

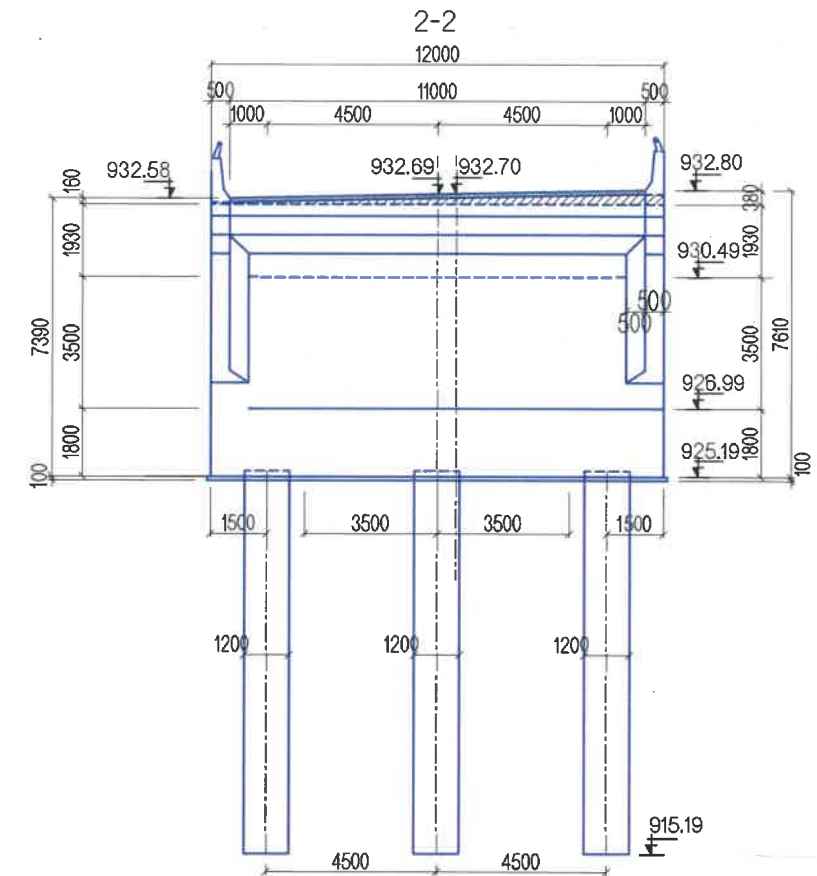

ТУЛГУУРЫН ДЭЭД ТАЛЫН ПЛАН

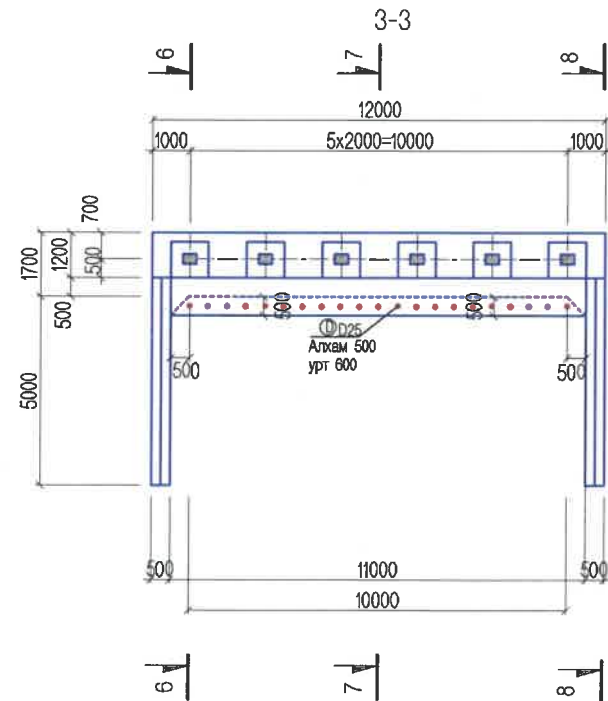

ЁРООЛЫН ПЛАН

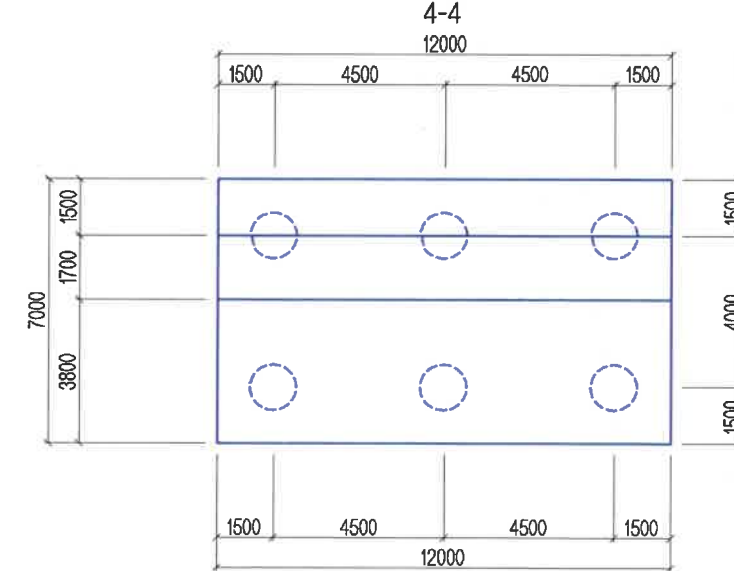

Уураг Төсөл  
 2021-12-02  
 Төрийн үйлчилгээний байр  
 Төрийн үйлчилгээний байр

ТАЙЛБАР:  
 Гүүрийн шон суурь, тулгуурт В30, тэгшилгээнд В15 ангийн бетон хэрэглэнэ.

<p>УБ ХОТ. БЗД 7-Р                  ХОРОО Б.ДОРЖИЙН                  ГУДАМЖ 5-1                  "БЗ" ОФФИС</p>	УЛААНБААТАР-ДАРХАН ЧИГЛЭЛИЙН АВТО ЗАМЫН 112 ДАХЬ КМ ОРЧМООС ТӨВ АЙМГИЙН ЖАРГАЛАНТ СУМЫН ТАЛБУЛАГ /БАЯНУЛАГ БАГ, ЗАГДАЛ БАГ, СЭЛЭНГЭ АЙМГИЙН ОРХОН СУМЫН БЭЛЭНДАЛАЙ СУУРИН, ДАРХАН-ЭРДЭНЭТ ЧИГЛЭЛИЙН УЛСЫН ЧАНАРТАЙ АВТО ЗАМЫН ОРХОН СУМЫН УУЛЗВАРТАЙ ХОЛБОХ 92.13КМ АВТО ЗАМЫН ИНЖЕНЕРИЙН НАРИЙВЧИЛСАН ЗУРАГ ТӨСӨЛ			ТБГ		
	ИНЖЕНЕР	ЛАВЬЯА	ЗАГДАЛ ГОЛЫН 26.0В/М ГҮҮР (ПК20+820)	МАСШТАБ: 1:200		
ГҮЙЦЭТГЭСЭН	Б.ХОС-ОД		ЗАХЫН ТУЛГУУРЫН ЕРӨНХИЙ БАЙДАЛ-1	ҮЕ ШАТ	ХУУДАС	БУХЛУУД
ШАЛГАСАН I	О.ЭНХТАЙВАН			A3	02	15
"MCPCgr" ХХК	ШАЛГАСАН II	Д.БАТТУЛГА	ШИФР: 04/21	2021/11 сар		



БАРУУН ТАЛ  
6-6

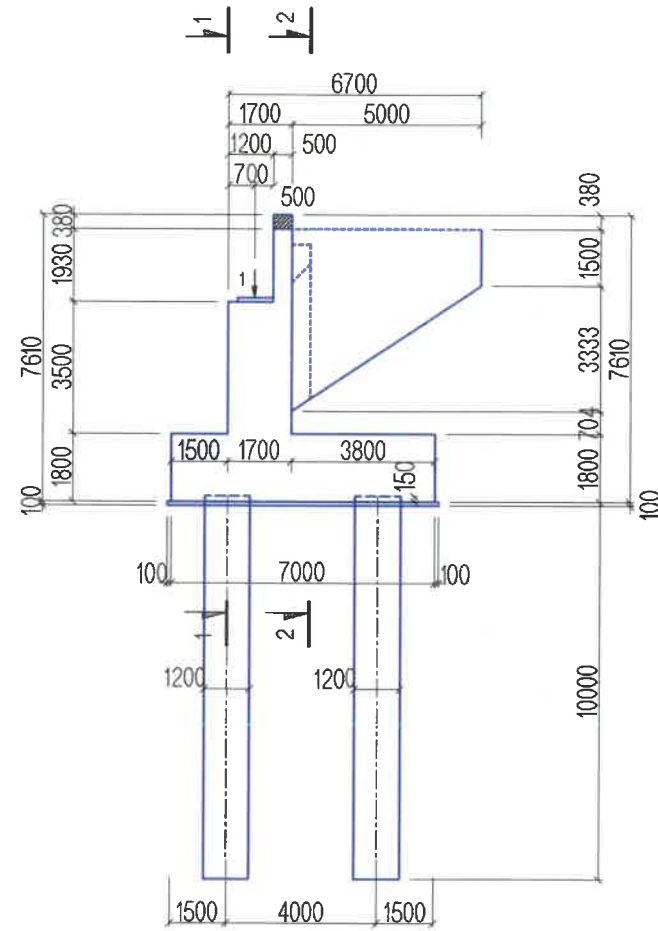

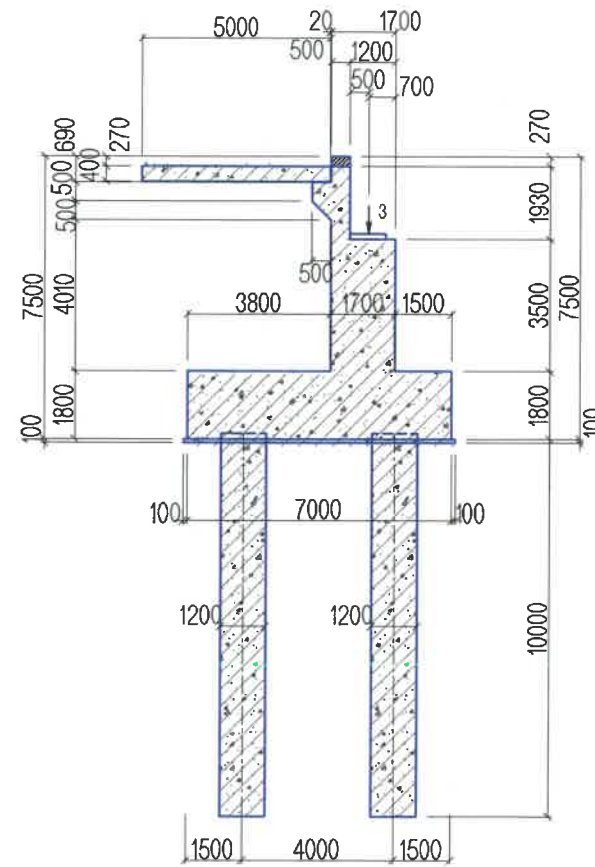

ХӨНДЛӨН ОГТЛОЛ  
7-7

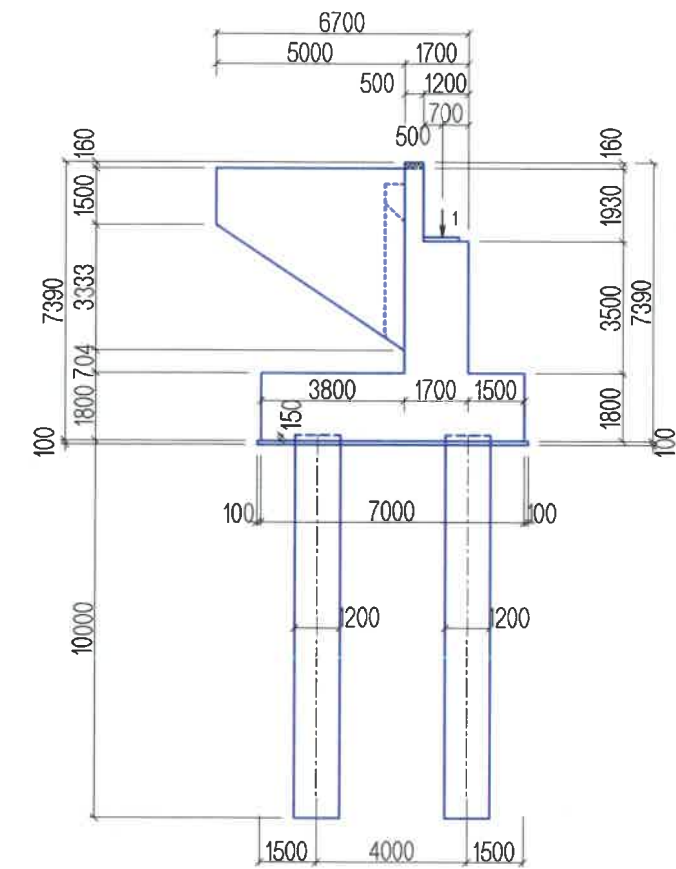

ЗҮҮН ТАЛ  
8-8



ТАЙЛБАР: Гүүрийн шон суурь, тулгуурт В30, тэгшилгээнд В15 ангийн бетон хэрэглэнэ.

 УБ ХОТ. БЗД 7-Р ХОРСО Б.ДОРЖИЙН ГУДАМЖ 5-1 "БЗ" ОФФИС "MCPC" ХХК	УЛААНБААТАР-ДАРХАН ЧИГЛЭЛИЙН АВТО ЗАМЫН 112 ДАХЬ КМ ОРЧМООС ТӨВ АЙМГИЙН ЖАРГАЛАНТ СУМЫН ТАЛБУЛАГ /БЯНУЛАГ БАГ/, ЗАГДАЛ БАГ, СЭЛЭНГЭ АЙМГИЙН ОРХОН СУМЫН БЭЛЭНДАЛАЙ СУУРИН, ДАРХАН-ЭРДЭНЭТ ЧИГЛЭЛИЙН УЛСЫН ЧАНАРТАЙ АВТО ЗАМЫН ОРХОН СУМЫН УУЛЗВАРТАЙ ХОЛБОХ 92.13КМ АВТО ЗАМЫН ИНЖЕНЕРИЙН НАРИЙВЧИЛСАН ЗУРАГ ТӨСӨЛ			ТБГ		
	ИНЖЕНЕР	ЛАВЬЯА		ЗАГДАЛ ГОЛЫН 28.08/М ГҮҮР (1К20+820)		МАСШТАБ: 1:200
	ГҮЙЦЭТГЭСЭН	Б.ХОС-ОД		ЗАХЫН ТУЛГУУРЫН ЕРӨНХИЙ БАЙДАЛ-2		ҮЕ ШАТ ХУУДАС БҮХ/ХУУД
	ШАЛГАСАН I	О.ЭНХТАЙВАН		ШИФР: 04/21		A3 03 15
ШАЛГАСАН II	Д.БАТТУЛГА			2021/11 сар		

ТУЛГУУРЫН НҮҮР ТАЛЫН АРМАТУРЛАЛТ  
1-1

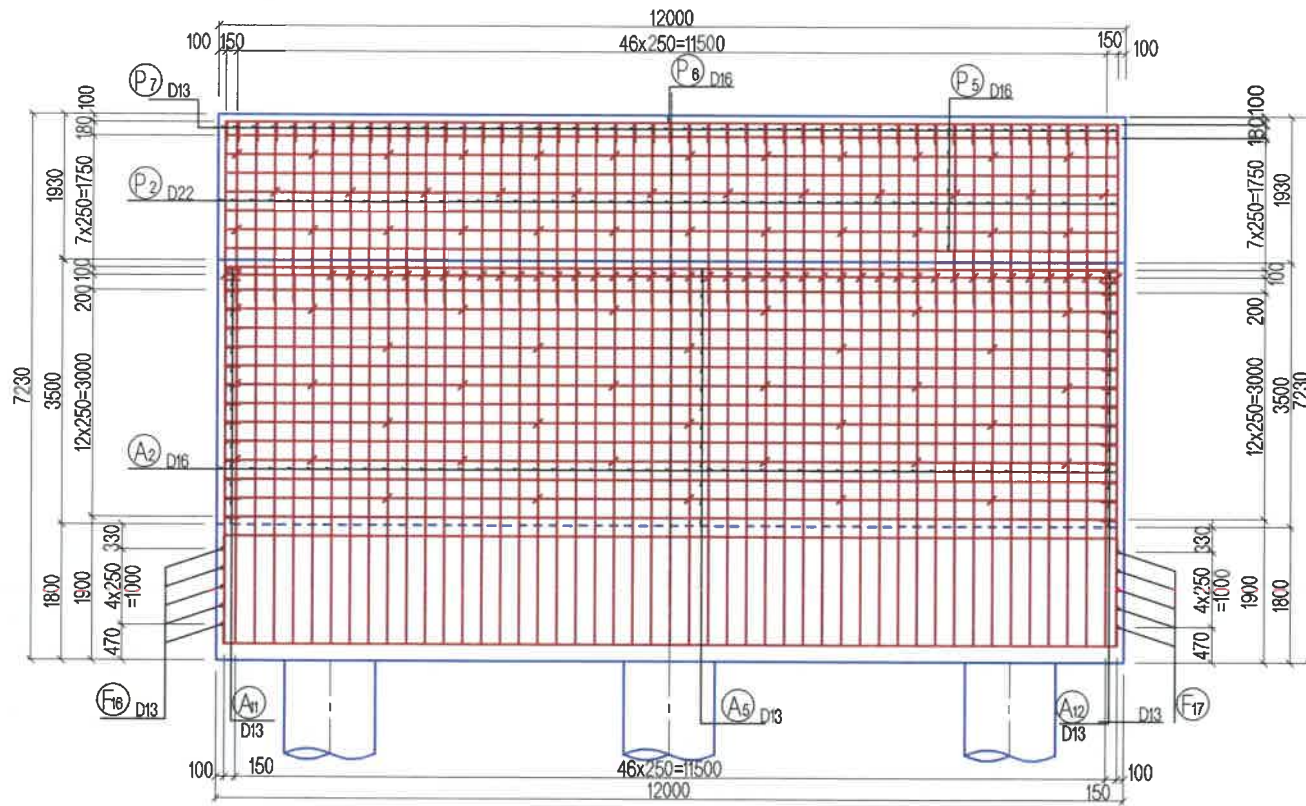

ТУЛГУУРЫН АР ТАЛ АРМАТУРЛАЛТ  
2-2

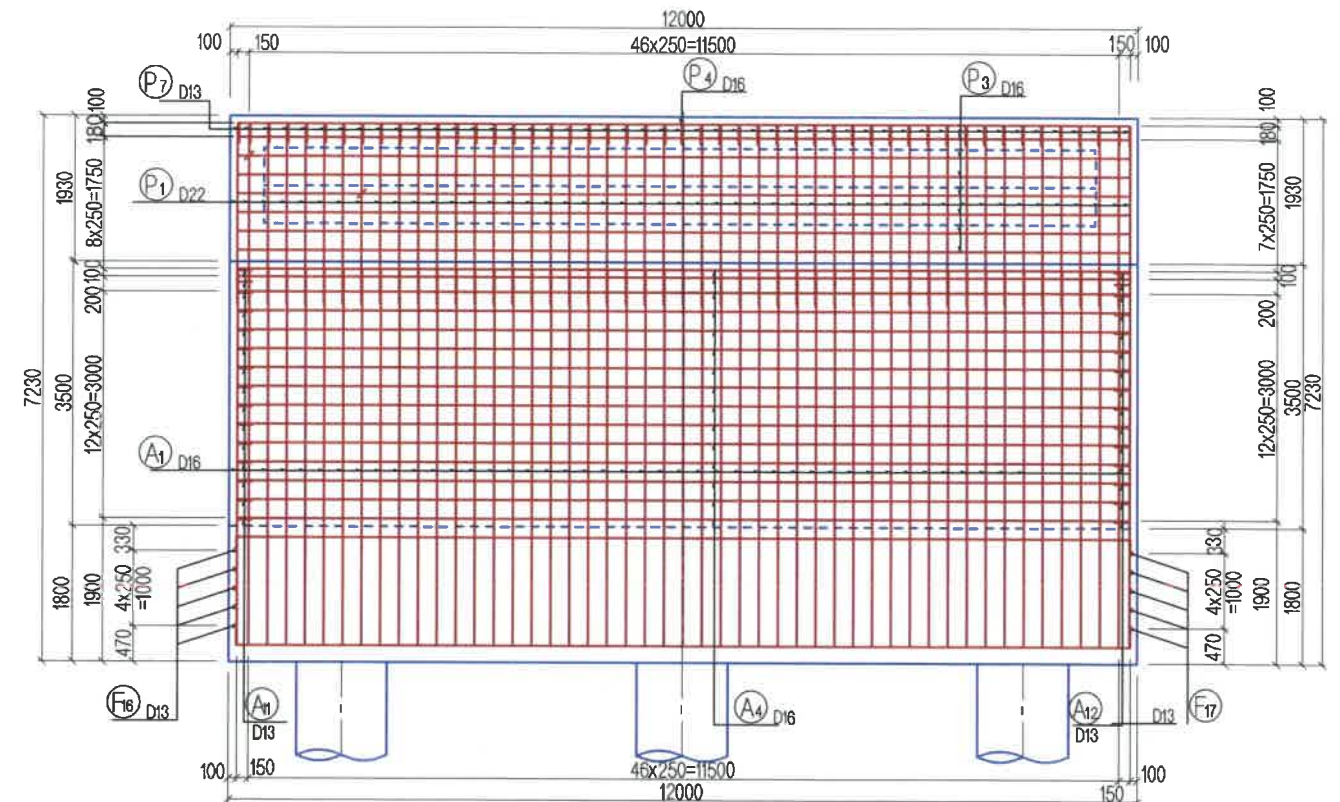

ОГТЛОЛЫН БАЙРЛАЛ

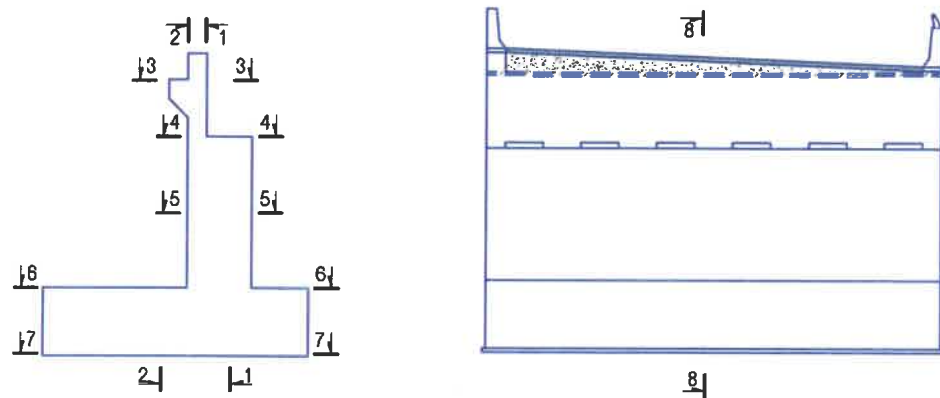

ИХ БИЕЙН ДЕТАЛЬ

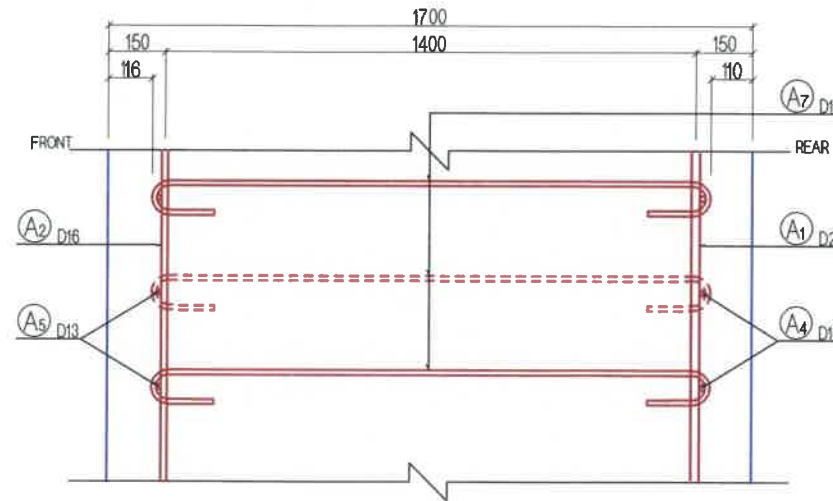

АР ХАНАНЫ ДЕТАЛЬ

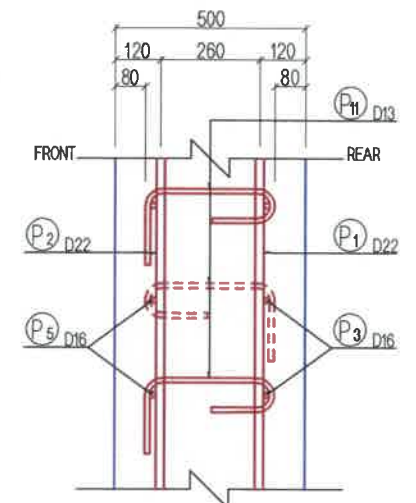

	УЛААНБААТАР-ДАРХАН ЧИГЛЭЛИЙН АВТО ЗАМЫН 112 ДАХЬ КМ ОРЧМОСОС ТӨВ АЙМГИЙН ЖАРГАЛАНТ СУМЫН ТАЛБУЛАГ, БАЯНУЛАГ БАГ, ЗАГДАЛ БАГ, СЭЛЭНГЭ АЙМГИЙН ОРХОН СУМЫН БЭЛЭНДАЛАЙ СУУРИН, ДАРХАН-ЭРДЭНЭТ ЧИГЛЭЛИЙН УЛСЫН ЧАНАРТАЙ АВТО ЗАМЫН ОРХОН СУМЫН УУЛЗВАРТАЙ ХОЛБОХ 92.13КМ АВТО ЗАМЫН ИНЖЕНЕРИЙН НАРИЙВЧИЛСАН ЗУРАГ ТӨСӨЛ			ТБГ
	ИНЖЕНЕР УБ ХОТ. БЗД 7-Р ХОРОО Б.ДОРЖИЙН ГУДАМЖ Б-1 "БЗ" ОФФИС	ЛАВЬЯА Б.ХОС-ОД О.ЭНХТАЙВАН Д.БАТТУЛГА	ЗАГДАЛ ГОЛЫН 26.08У/М ГҮҮР (Пх20+820)	МАСШТАБ: 1:100 ҮЕ ШАТ А3 04 15
"MCPCgr" ХХК	ШАЛГАСАН II	ШИФР: 04/21	2021/11 сар	



СУУРИЙН ДЭЭД ТАЛЫН АРМАТУРЫН БАЙГУУЛАЛТ

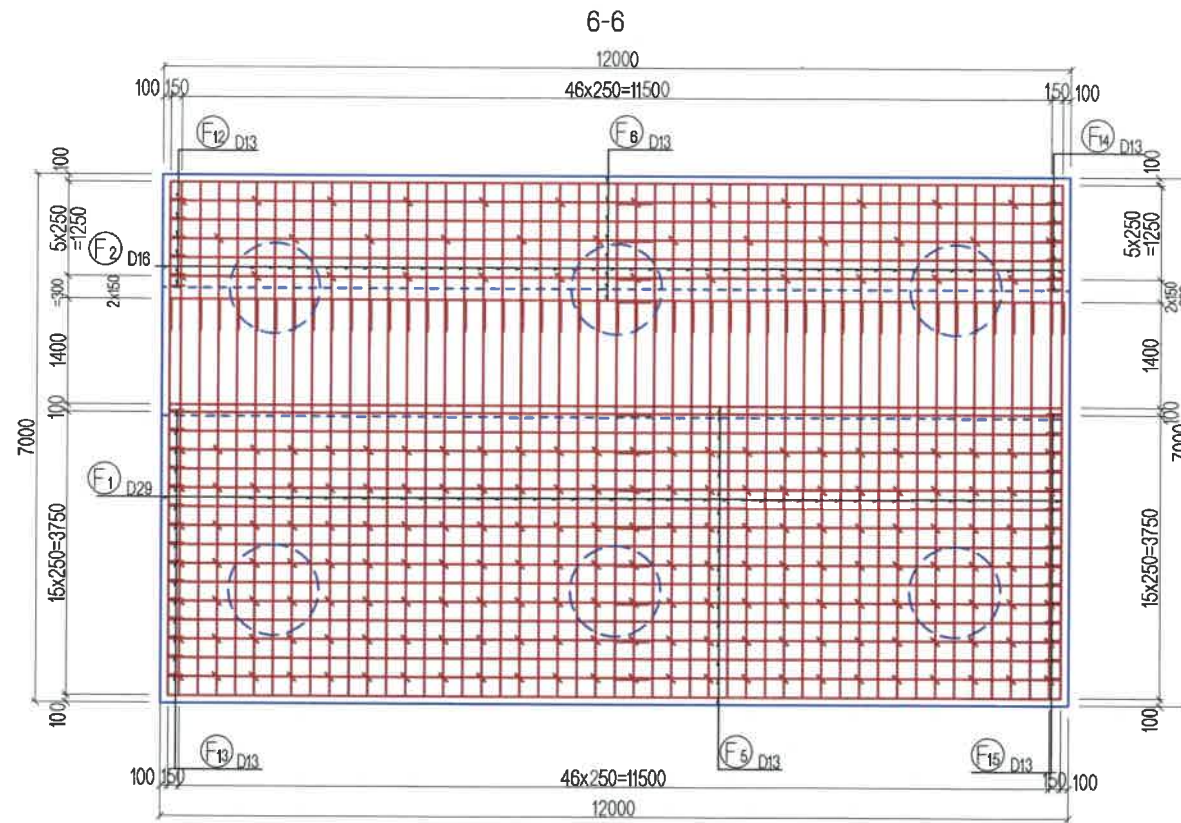

СУУРИЙН НҮҮР ТАЛЫН ДЕТАЛЬ

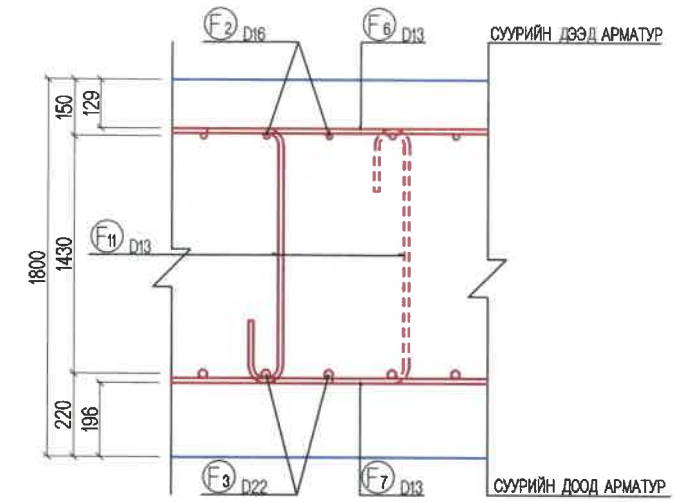



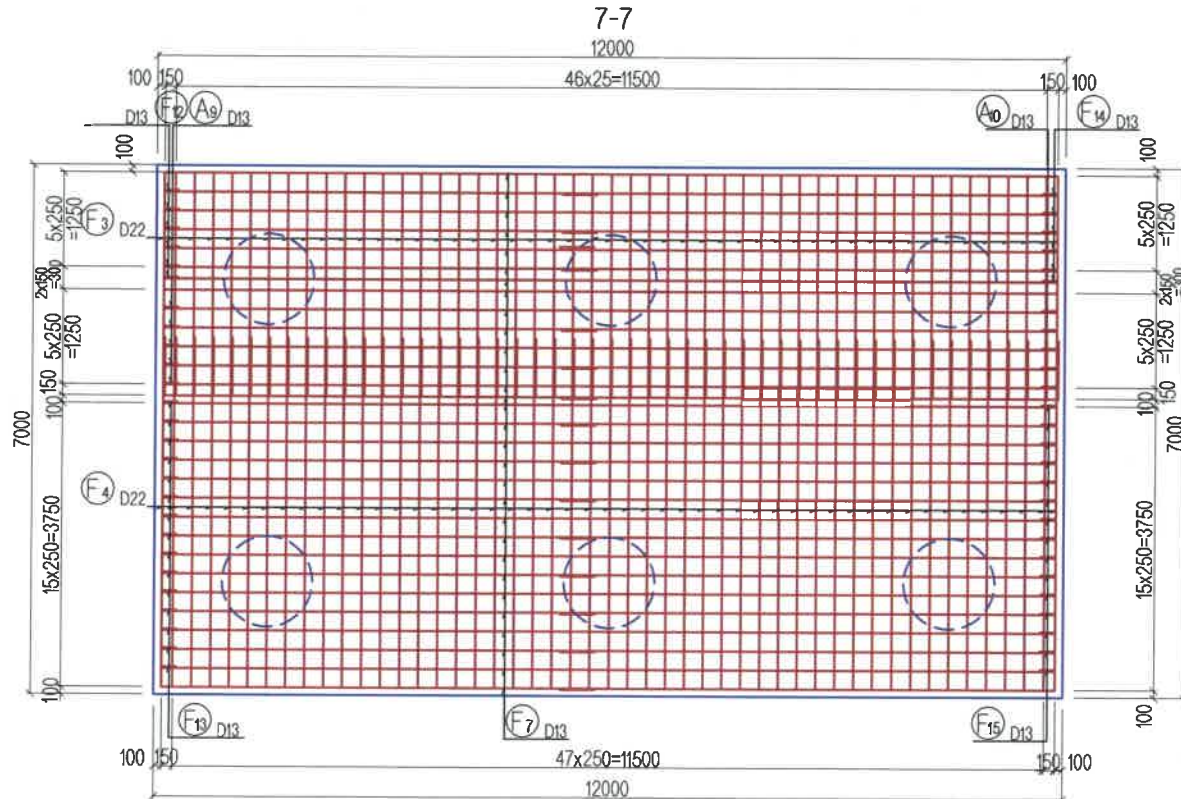

СУУРИЙН ДООД ТАЛЫН АРМАТУРЫН БАЙГУУЛАЛТ

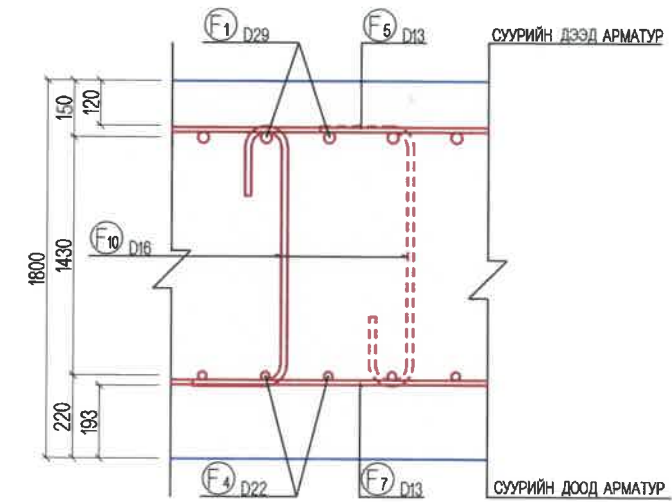

СУУРИЙН АР ТАЛЫН ДЕТАЛЬ



 УБ ХОТ. БЗД 7-Р ХОРОО Б.ДОРЖИЙН ГУДАМЖ 6-1 "БЗ" ОФФИС "MCPCgr" ХХК	УЛААНБААТАР-ДАРХАН ЧИГЛЭЛИЙН АВТО ЗАМЫН 112 ДАХЬ КМ ОРЧМООС ТӨВ АЙМГИЙН ЖАРГАЛАНТ СУМЫН ТАЛБУЛАГ /БАЯНУЛАГ БАГ, ЗАГДАЛ БАГ, СЭЛЭНГЭ АЙМГИЙН ОРХОН СУМЫН БЭЛЭНДАЛАЙ СУУРИН, ДАРХАН-ЭРДЭНЭТ ЧИГЛЭЛИЙН УЛСЫН ЧАНАРТАЙ АВТО ЗАМЫН ОРХОН СУМЫН УУЛЗВАРТАЙ ХОЛБОХ 92.13КМ АВТО ЗАМЫН ИНЖЕНЕРИЙН НАРИЙВЧИЛСАН ЗУРАГ ТӨСӨЛ			ТБГ			
	ИНЖЕНЕР	ЛАВЬЯА		ЗАГДАЛ ГОЛЫН 26.08У/М ГҮҮР (ПК20+820)	МАСШТАБ: 1:100		
	ГҮЙЦЭТГЭСЭН	Б.ХОС-ОД		ЗАХЫН ТУЛГУУРЫН АРМАТУРЛАЛТ-2	ҮЕ ШАТ	ХУУДАС	БҮХ/ХУУД
	ШАЛГАСАН I	О.ЭНХТАЙВАН		ШИФР: 04/21	A3	05	15
ШАЛГАСАН II	Д.БАТТУЛГА			2021/11 сар			



БАРУУН ТАЛ

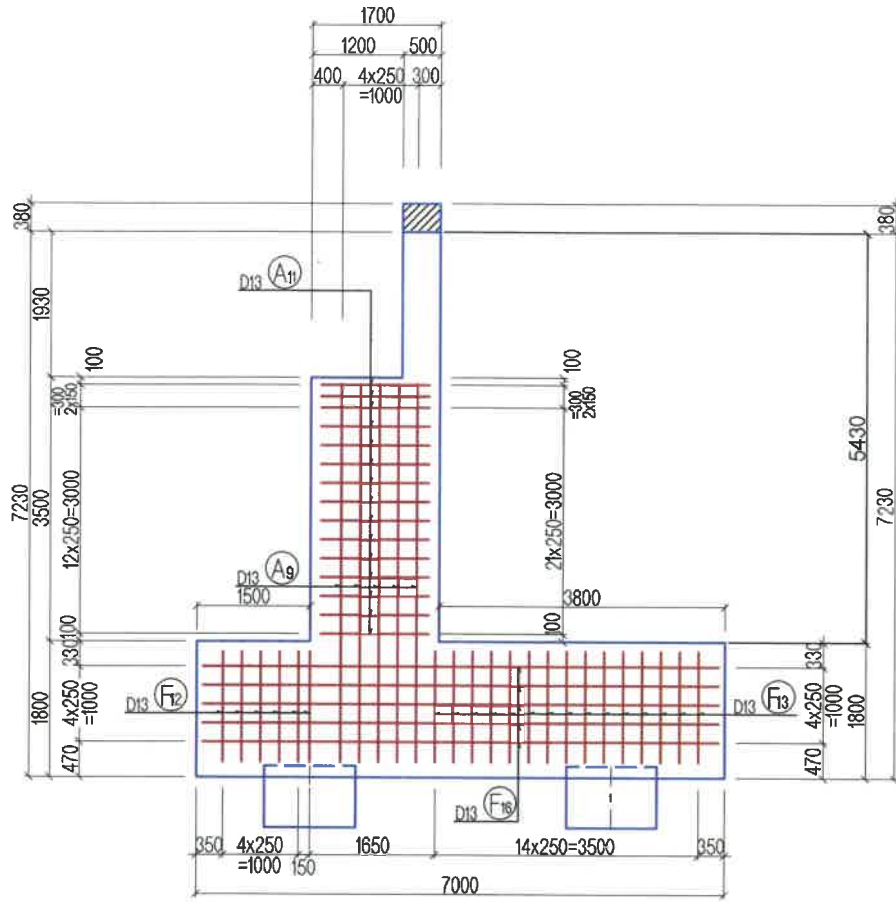

ХӨНДЛӨН ОГТЛОЛ  
8-8

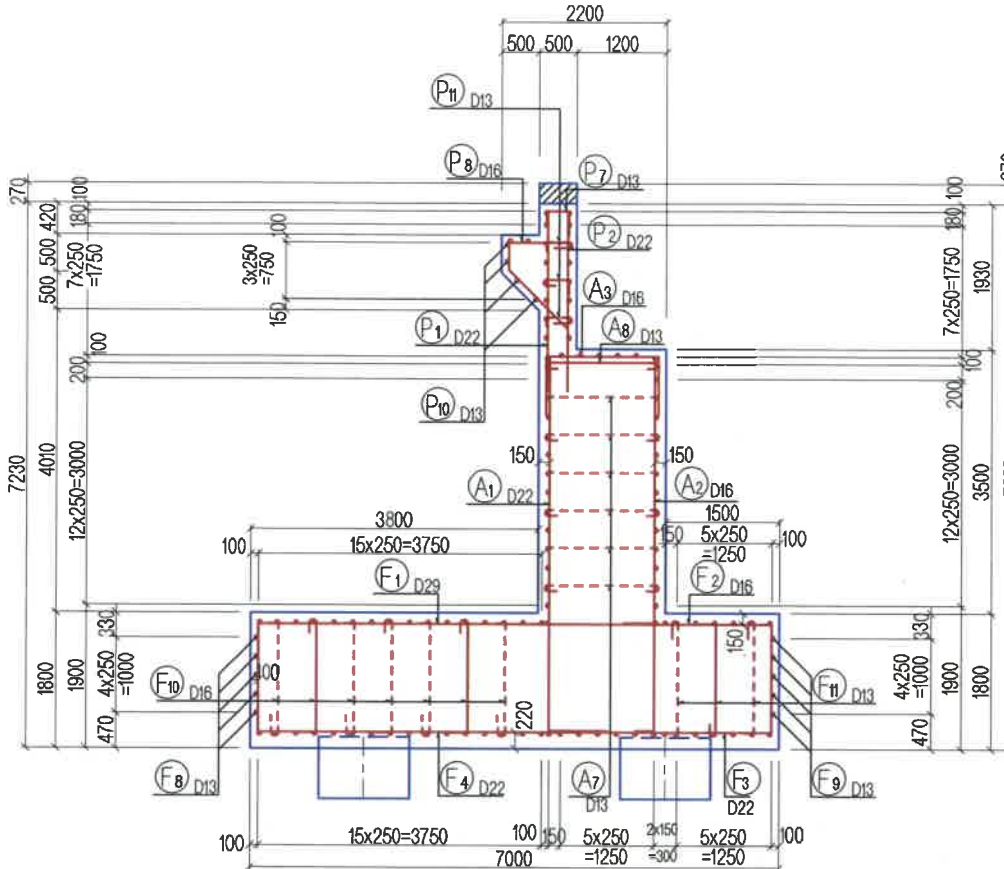

ЗҮҮН ТАЛ

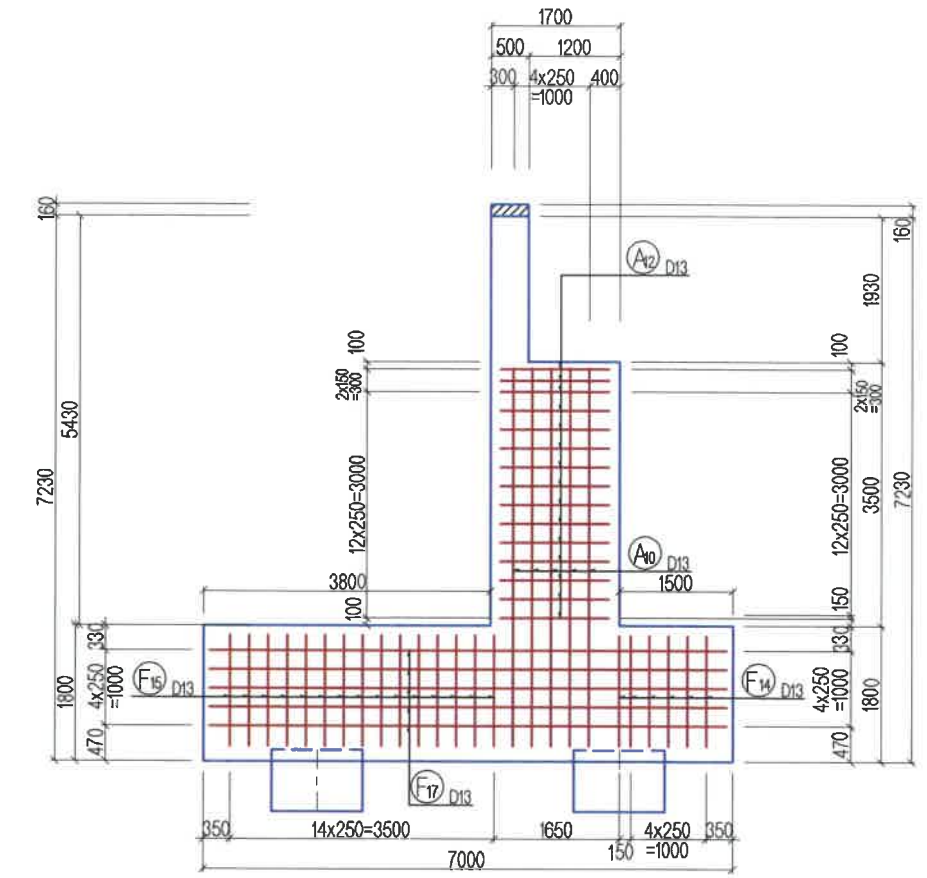

АРМАТУРЫН БАЙРЛАЛ

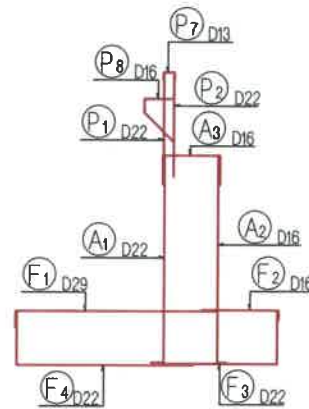

	УЛААНБААТАР-ДАРХАН ЧИГЛЭЛИЙН АВТО ЗАМЫН 112 ДАХЬ КМ ОРЧМООС ТӨВ АЙМГИЙН ЖАРГАЛАНТ СУМЫН ТАЛУЛАГ /БАЯНУЛАГ БАГ/, ЗАГДАЛ БАГ, СЭЛЭНГЭ АЙМГИЙН ОРХОН СУМЫН БЭЛЭНДАЛАЙ СУУРИН, ДАРХАН-ЭРДЭНЭТ ЧИГЛЭЛИЙН УЛСЫН ЧАНАРТАЙ АВТО ЗАМЫН ОРХОН СУМЫН УУЛЗВАРТАЙ ХОЛБОХ 92.13КМ АВТО ЗАМЫН ИНЖЕНЕРИЙН НАРИЙВЧИЛСАН ЗУРАГ ТӨСӨЛ			ТБГ					
	ИНЖЕНЕР ГҮЙЦЭТГЭСЭН ШАЛГАСАН I ШАЛГАСАН II	ЛАВЬЯА Б.ХОС-ОД О.ЭНХТАЙВАН Д.БАТТУЛГА	   	ЗАГДАЛ ГОЛЫН 28.08У/М ГҮҮР (П20+820) ЗАХЫН ТУЛГУУРЫН АРМАТУРЛАЛТ-3 ШИФР: 04/21	МАСШТАБ: 1:100 ҮЕ ШАТ А3			ХУУДАС БҮХИХУУД 06 15	
"MCPCgr" ХХК				2021/11 сар					



3-3

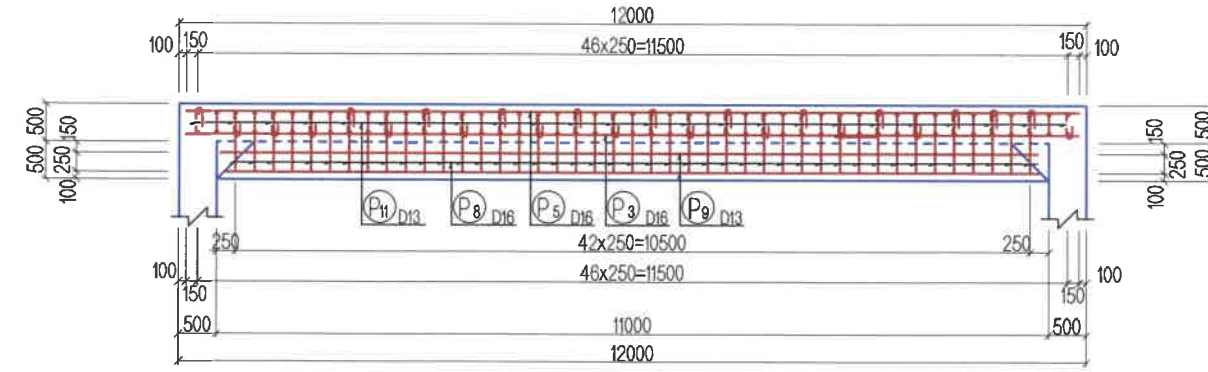

4-4

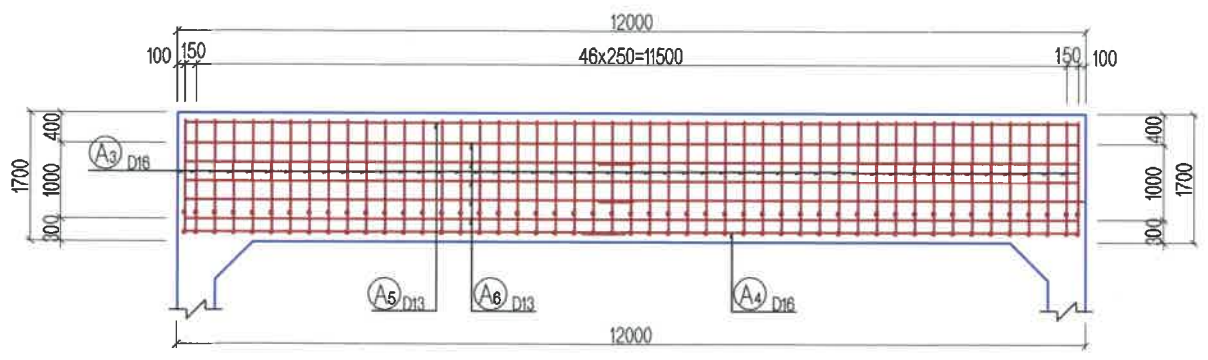

5-5

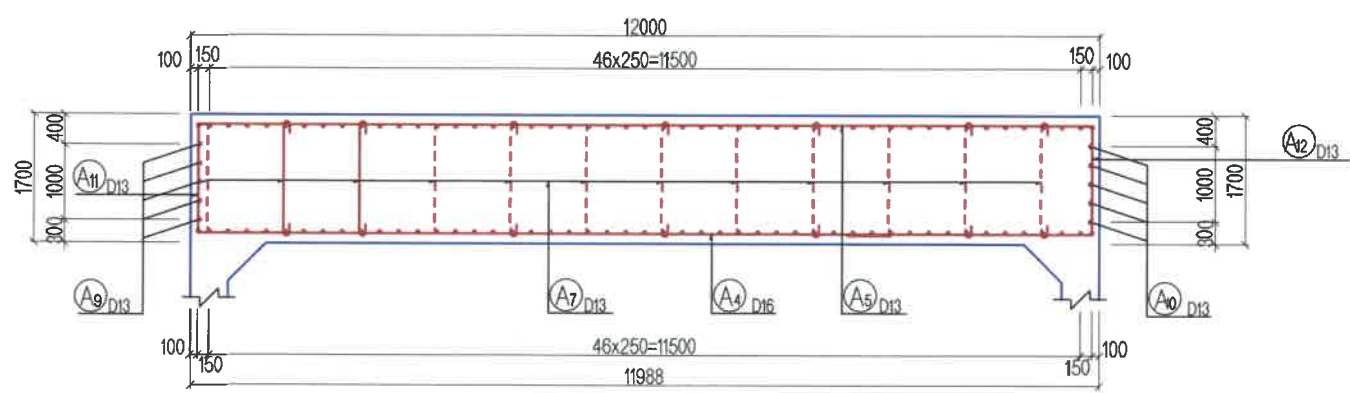

4'-4'

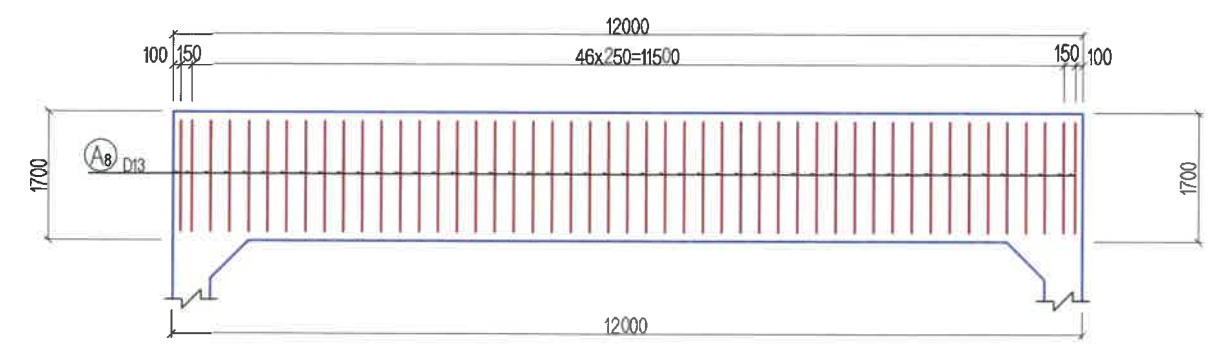

УБ ХОТ. БЭД 7-Р  
ХОРОО Б.ДОРЖИЙН  
ГУДАМЖ 5-1  
"БЗ" ОФИС

"MCPCgr" ХХК

УЛААНБААТАР-ДАРХАН ЧИГЛЭЛИЙН АВТО ЗАМЫН 112 ДАХЬ КМ ОРЧМООС ТӨВ АЙМГИЙН ЖАРГАЛАНТ СУМЫН ТАЛБУЛАГ /БАЯНУЛАГ БАГ, ЗАГДАЛ БАГ, СЭЛЭНГЭ АЙМГИЙН ОРХОН СУМЫН БЭЛЭНДАЛАЙ СУУРИН, ДАРХАН-ЭРДЭНЭТ ЧИГЛЭЛИЙН УЛСЫН ЧАНАРТАЙ АВТО ЗАМЫН ОРХОН СУМЫН УУЛЗВАРТАЙ ХОЛБОХ 92.13КМ АВТО ЗАМЫН ИНЖЕНЕРИЙН НАРИЙВЧИЛСАН ЗУРАГ ТӨСӨЛ

ИНЖЕНЕР	Л.АВЬЯА	<i>[Signature]</i>
ГҮЙЦЭТГЭСЭН	Б.ХОС-ОД	<i>[Signature]</i>
ШАЛГАСАН I	О.ЭНХТАЙВАН	<i>[Signature]</i>
ШАЛГАСАН II	Д.БАТТУЛГА	<i>[Signature]</i>

ЗАГДАЛ ГОЛЫН 26.0ВУ/М ГҮҮР (ПК20+820)  
ЗАХЫН ТУЛГУУРЫН АРМАТУРЛАЛТ-4  
ШИФР: 04/21

ТБГ		
МАСШТАБ: 1:100		
ҮЕ ШАТ	ХУУДАС	БУХ/ХУУД
A3	07	15
2021/11 сар		

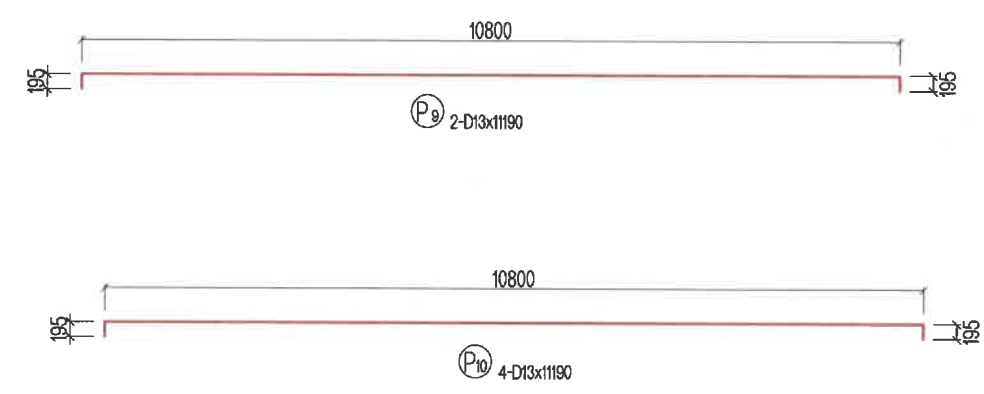
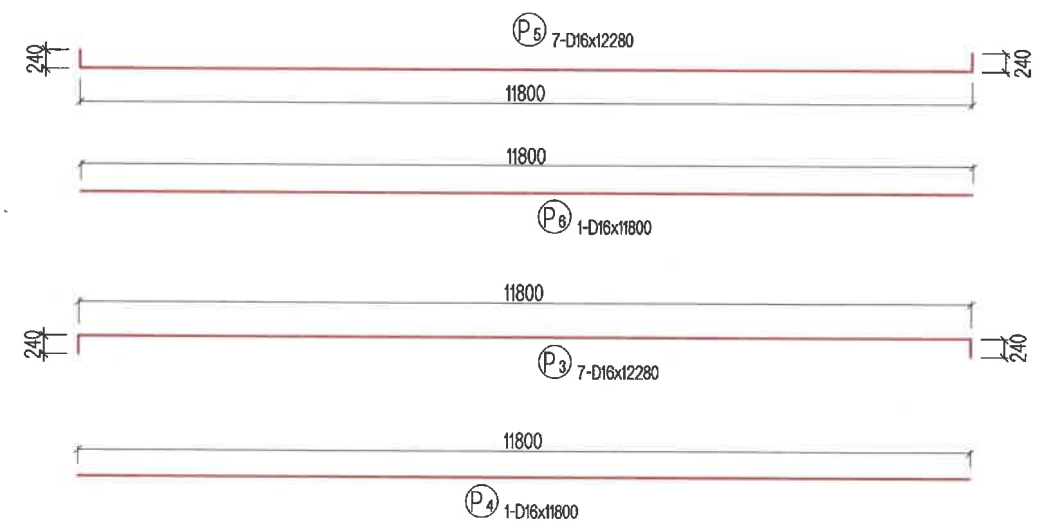
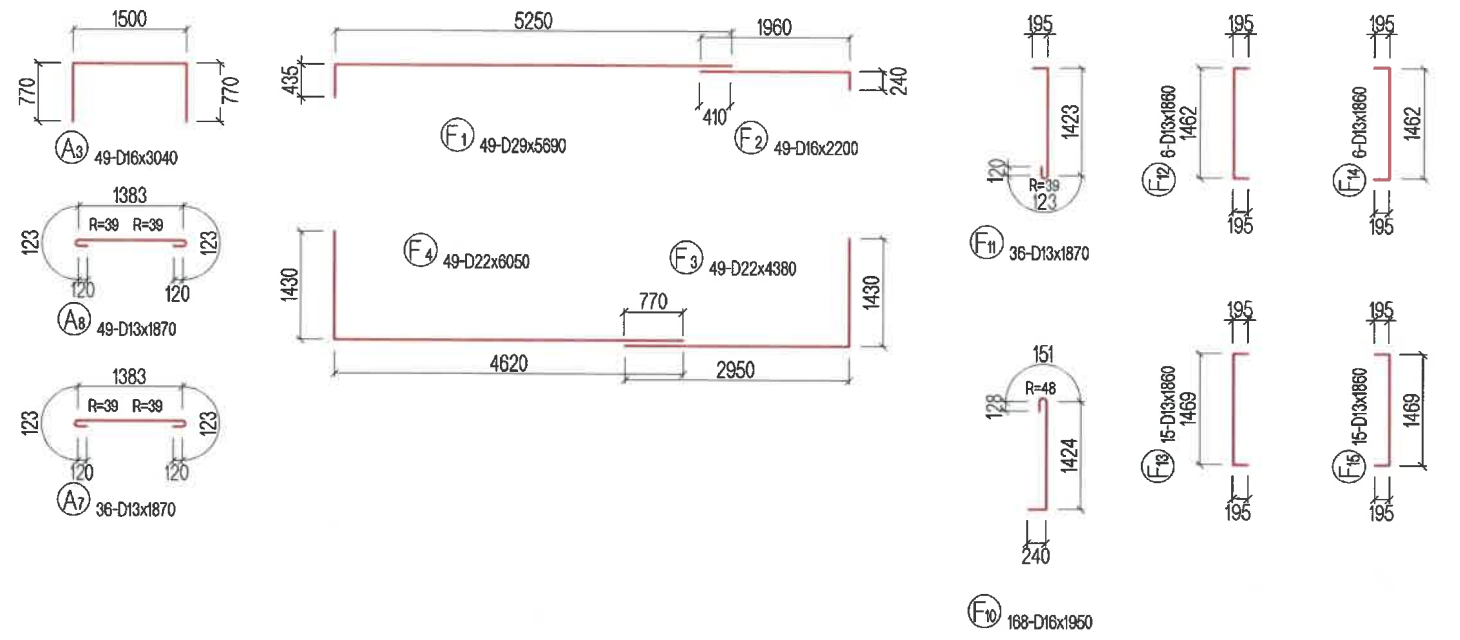
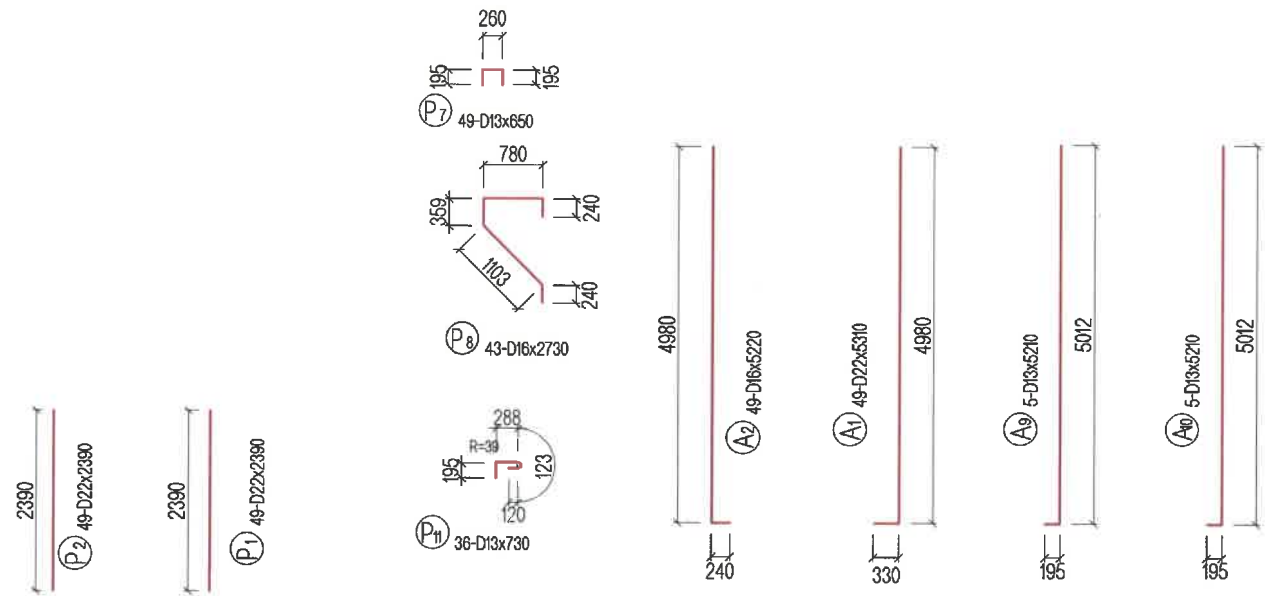

ТАЙЛБАР:  
Гүүрийн бүтээцэд мNS JIS G 3112:2002 стандартад заасан гөлгөр арматур SR295, иржгэр арматур SD390 төрлийг хэрэглэнэ.

<p>УБ ХОТ. БЗД 7-Р ХОРОО Б.ДОРЖИЙН ГУДАМЖ 5-1 "БЗ" ОФФИС</p> <p>"MCPCgr" ХХК</p>	УЛААНБААТАР-ДАРХАН ЧИГЛЭЛИЙН АВТО ЗАМЫН 112 ДАХЬ КМ ОРЧМООС ТӨВ АЙМГИЙН ЖАРГАЛАНТ СУМЫН ТАЛБУЛАГ /БАЯНУЛАГ БАГ, ЗАГДАЛ БАГ, СЭЛЭНГЭ АЙМГИЙН ОРХОН СУМЫН БЭЛЭНДАЛАЙ СУУРИН, ДАРХАН-ЭРДЭНЭТ ЧИГЛЭЛИЙН УЛСЫН ЧАНАРТАЙ АВТО ЗАМЫН ОРХОН СУМЫН УУЛЗВАРТАЙ ХОЛБОХ 92.13КМ АВТО ЗАМЫН ИНЖЕНЕРИЙН НАРИЙВЧИЛСАН ЗУРАГ ТӨСӨЛ			ТБГ			
	ИНЖЕНЕР	ЛАВЬЯА		ЗАГДАЛ ГОЛЫН 26.08У/М ГҮҮР (ПК20+820)	МАСШТАБ: 1:100		
	ГҮЙЦЭТГЭСЭН	Б.ХОС-ОД		ЗАХЫН ТУЛГУУРЫН АРМАТУРЛАЛТ-5	ҮЕ ШАТ	ХУУДАС	БУХ/ХУУД
	ШАЛГАСАН I	О.ЭНХТАЙВАН		ШИФР: 04/21	A3	08	15
	ШАЛГАСАН II	Д.БАТТУЛГА		2021/11 сар			



ЗАХЫН ТУЛГУУРЫН АРМАТУРЛАЛТ

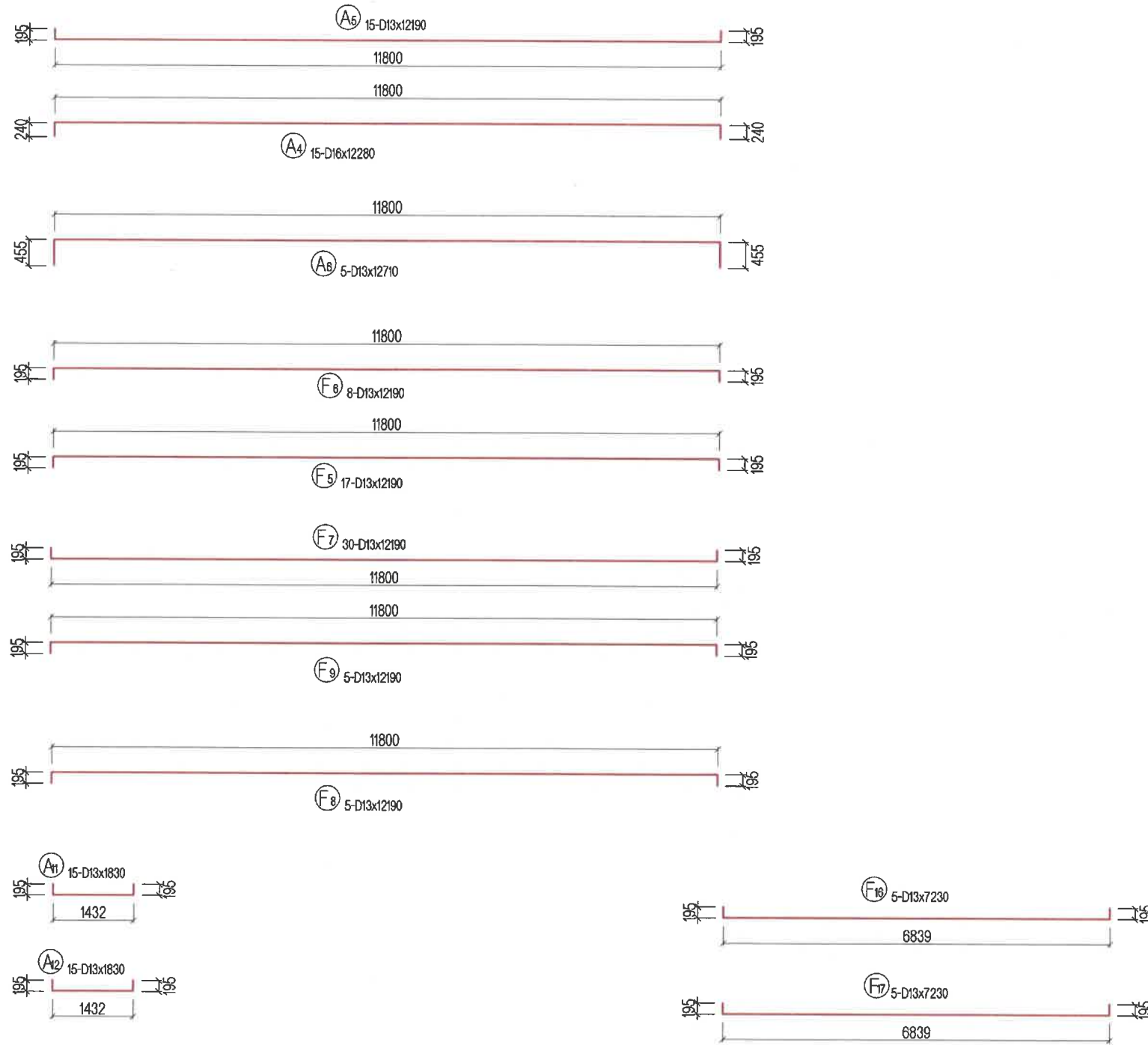

АРМАТУРЫН ХҮСНЭГТ

ТЭМДЭГ-ЛЭГЭЭ	ХЭМЖЭЭ	УРТ (мм)	ТОО	НЭГЖ ЖИН (кг/м)	НЭГ ШИЛЭЭНИЙ ЖИН (кг)	НИЙТ ЖИН (кг)	АРМАТУРЫН ХЭЛБЭР
P1	D22	2.390	49	3.04	7.266	356	-
P2	D22	2.390	49	3.04	7.266	356	-
P3	D16	12.280	7	1.56	19.157	134	]]]]
P4	D16	11.800	1	1.56	18.408	18	]]]]
P5	D16	12.280	7	1.56	19.157	134	]]]]
P6	D16	11.800	1	1.56	18.408	18	]]]]
P7	D13	0.650	49	0.995	0.647	32	]]]]
P8	D16	2.730	43	1.56	4.259	183	]]]]
P9	D13	11.190	2	0.995	11.134	22	]]]]
P10	D13	11.190	4	0.995	11.134	45	]]]]
P11	D13	0.730	36	0.995	0.726	26	]]]]
A1	D22	5.310	49	3.04	16.142	791	]]]]
A2	D16	5.220	49	1.56	8.143	399	]]]]
A3	D16	3.040	49	1.56	4.742	232	]]]]
A4	D16	12.280	15	1.56	19.157	287	]]]]
A5	D13	12.190	15	0.995	12.129	182	]]]]
A6	D13	12.710	5	0.995	12.646	63	]]]]
A7	D13	1.870	36	0.995	1.861	67	]]]]
A8	D13	1.870	49	0.995	1.861	91	]]]]
A9	D13	5.210	5	0.995	5.184	26	]]]]
A10	D13	1.830	5	0.995	1.821	9	]]]]
A11	D13	1.830	15	0.995	1.821	27	]]]]
A12	D13	1.830	15	0.995	1.821	27	]]]]
F1	D29	5.690	49	5.04	28.678	1405	]]]]
F2	D16	2.200	49	1.56	3.432	168	]]]]
F3	D22	4.380	49	3.04	13.315	652	]]]]
F4	D22	6.050	49	3.04	18.392	901	]]]]
F5	D13	12.190	17	0.995	12.129	206	]]]]
F6	D13	12.190	8	0.995	12.129	97	]]]]
F7	D13	12.190	30	0.995	12.129	364	]]]]
F8	D13	12.190	5	0.995	12.129	61	]]]]
F9	D13	12.190	5	0.995	12.129	61	]]]]
F10	D16	1.950	168	1.56	3.042	511	]]]]
F11	D13	1.870	36	0.995	1.861	67	]]]]
F12	D13	1.860	6	0.995	1.851	11	]]]]
F13	D13	1.860	15	0.995	1.851	28	]]]]
F14	D13	1.860	6	0.995	1.851	11	]]]]
F15	D13	1.860	15	0.995	1.851	28	]]]]
F16	D13	7.230	5	0.995	7.194	36	]]]]
F17	D13	7.230	5	0.995	7.194	36	]]]]
D	D25	600	21	3.98	2.388	50	-
						D29	1405кг
						D25	50кг
						D22	3057кг
						D16	2086кг
						D13	1623кг
						ДҮН	8221кг
						БЕТОН В30 (АР ХАНА)	11.58 м3
						БЕТОН В30 (ИХ БИЕ)	71.4 м3
						БЕТОН В30 (СУУРЬ)	151.2 м3
						ТЭГШИЛГЭЭНИЙ БЕТОН В15	7.34 м3

ТАЙЛБАР:  
Гүүрийн бүтээцэд мнс JIS G 3112:2002 стандартад заасан гөлгөр арматур SR295, иржгэр арматур SD390 төрлийг хэрэглэнэ.

<p>УБ ХОТ. БЗД 7-Р ХОРСО Б.ДОРЖИЙН ГУДАМЖ 5-1 "БЗ" ОФФИС</p> <p>"MCPC" ХХК</p>	УЛААНБААТАР-ДАРХАН ЧИГЛЭЛИЙН АВТО ЗАМЫН 112 ДАХЬ КМ ОРЧМООС ТӨВ АЙМГИЙН ЖАРГАЛАНТ СУМЫН ТАЛУУЛАГ /БАЯНУЛАГ БАГ, ЗАГДАЛ БАГ, СЭЛЭНГЭ АЙМГИЙН ОРХОН СУМЫН БЭЛЭНДАЛАЙ СУУРИН, ДАРХАН-ЭРДЭНЭТ ЧИГЛЭЛИЙН УЛСЫН ЧАНАРТАЙ АВТО ЗАМЫН ОРХОН СУМЫН УУЛЗВАРТАЙ ХОЛБОХ 92.13КМ АВТО ЗАМЫН ИНЖЕНЕРИЙН НАРИЙВЧИЛСАН ЗУРАГ ТӨСӨЛ			ТБГ
	ИНЖЕНЕР	ЛАВЬЯА	ЗАГДАЛ ГОЛЫН 26.08У/М ГҮҮР (ПК20+820)	МАСШТАБ: 1:100
	ГҮЙЦЭТГЭСЭН	Б.ХОС-ОД	ЗАХЫН ТУЛГУУРЫН АРМАТУРЛАЛТ-6	ҮЕ ШАТ ХУУДАС БҮХХУУД
	ШАЛГАСАН I	О.ЭНХТАЙВАН	ШИФР: 04/21	A3 09 15
	ШАЛГАСАН II	Д.БАТТУЛГА		2021/11 сар

ДАЛАВЧНЫ АРМАТУРЫН БАЙГУУЛАЛТ

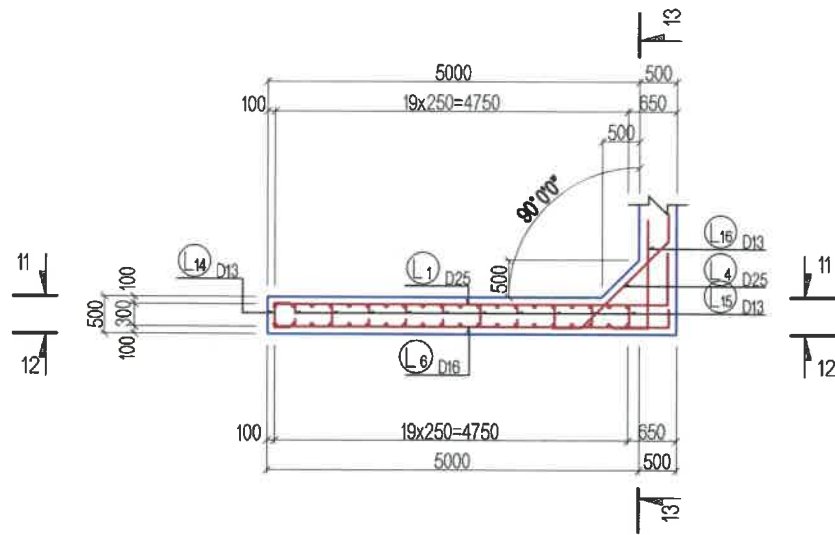

ГАДНА ТАЛ  
11-11

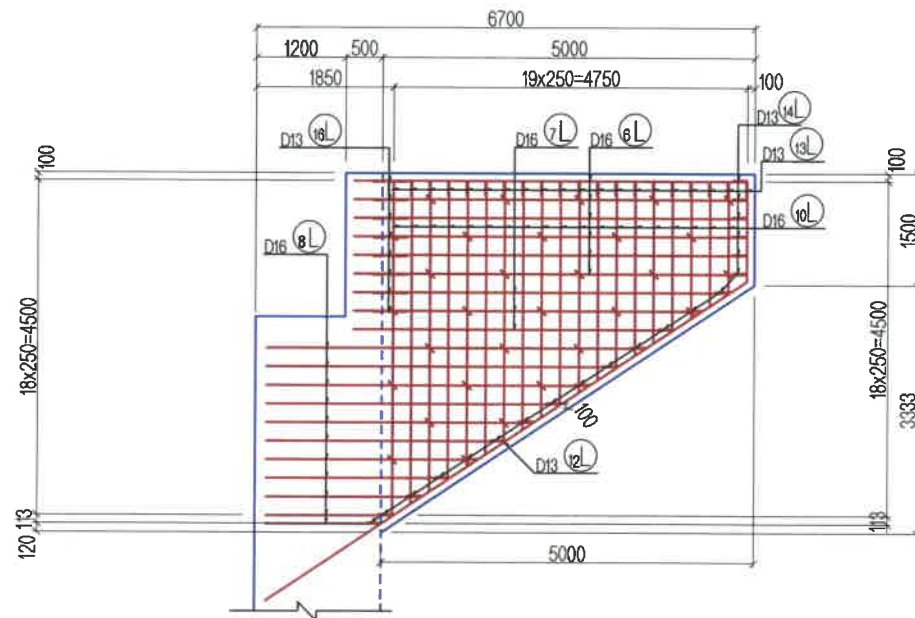

ДОТОР ТАЛ  
12-12

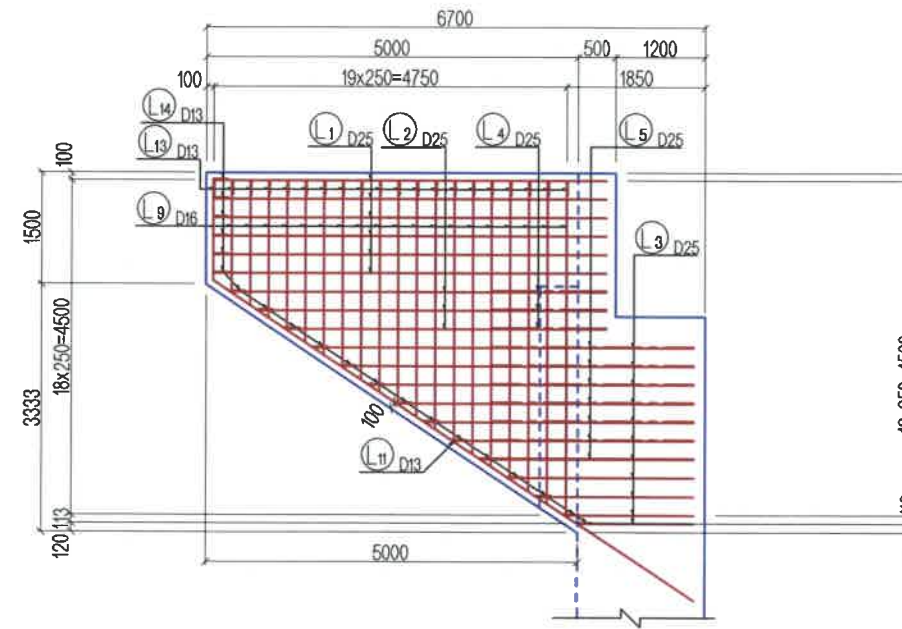

ХӨНДЛӨН ОГТЛОЛ  
13-13

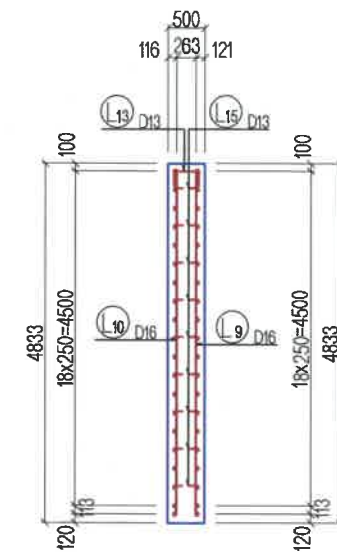

ТАЙЛБАР:  
Тус зурагт далавч хананы арматурын зургийг үзүүлсэн.

	УЛААНБААТАР-ДАРХАН ЧИГЛЭЛИЙН АВТО ЗАМЫН 112 ДАХЬ КМ ОРЧМООС ТӨВ АЙМГИЙН ЖАРГАЛАНТ СУМЫН ТАЛБУЛАГ БАЯНУЛАГ БАГ, ЗАГДАЛ БАГ, СЭЛЭНГЭ АЙМГИЙН ОРХОН СУМЫН БЭЛЭНДАЛАЙ СУУРИН, ДАРХАН-ЭРДЭНЭТ ЧИГЛЭЛИЙН УЛСЫН ЧАНАРТАЙ АВТО ЗАМЫН ОРХОН СУМЫН УУЛЗВАРТАЙ ХОЛБОХ 92.13КМ АВТО ЗАМЫН ИНЖЕНЕРИЙН НАРИЙВЧИЛСАН ЗУРАГ ТӨСӨЛ			ТБГ		
	УБ ХОТ. БЗД 7-Р ХОРОО Б.ДОРЖИЙН ГУДАМЖ Б-1 "БЗ" ОФФИС "MCPCgr" ХХК	ИНЖЕНЕР ГҮЙЦЭТГЭСЭН ШАЛГАСАН I ШАЛГАСАН II	ЛАВЬЯА Б.ХОС-ОД О.ЭНХТАЙВАН Д.БАТТУЛГА	ЗАГДАЛ ГОЛЫН 28.0В/М ГҮҮР (ПК20+820) ЗАХЫН ТУЛГУУРЫН ДАЛАВЧНЫ АРМАТУРЛАЛТ-1 ШИФР: 04/21	МАСШТАБ: 1:100 ҮЕ ШАТ ХУУДАС БҮХХУУД А3 10 15 2021/11 сар	



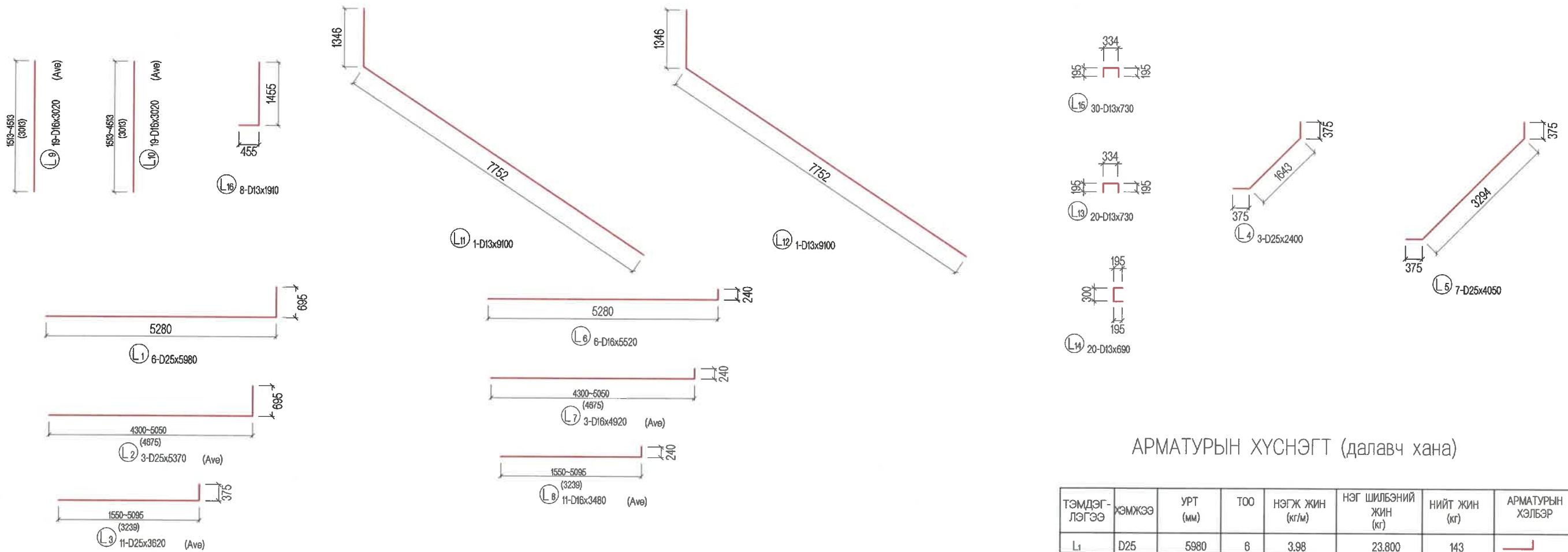

ГҮҮРИЙН АР ХАНА ДЭЭР НЭМЖ ЦУТГАХ ЗААДАСНЫ ЭМЖЭЭР БЕТОН

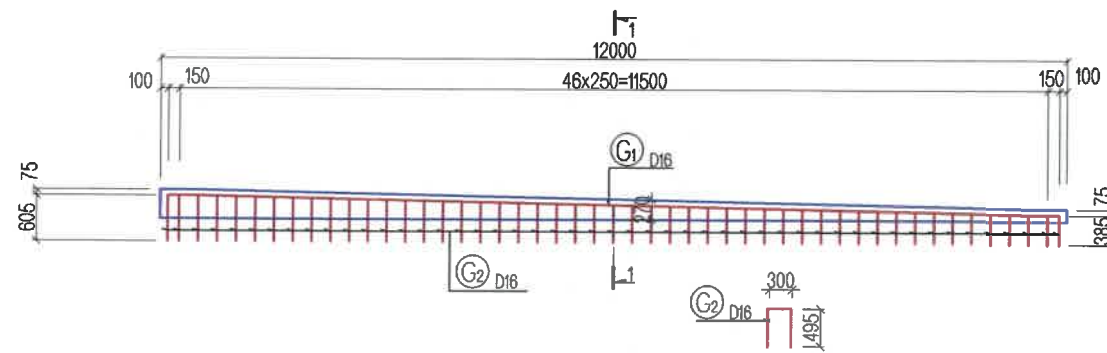

АРМАТУРЫН ХҮСНЭГТ

ТЭМДЭГ-ЛЭГЭЭ	ХЭМЖЭЭ	УРТ (мм)	ТОО	НЭГЖ ЖИН (кг/м)	НЭГ ШИЛБЭНИЙ ЖИН (кг)	НИЙТ ЖИН (кг)	АРМАТУРЫН ХЭЛБЭР
G1	D16	11810	2	1.56	18.424	29	—
G2	D16	1290	49	1.56	2.0124	99	—
						D16	128 кг
						ДҮН	128 кг
						БЕТОН В30	1.62 м3

АРМАТУРЫН ХҮСНЭГТ (далавч хана)

ТЭМДЭГ-ЛЭГЭЭ	ХЭМЖЭЭ	УРТ (мм)	ТОО	НЭГЖ ЖИН (кг/м)	НЭГ ШИЛБЭНИЙ ЖИН (кг)	НИЙТ ЖИН (кг)	АРМАТУРЫН ХЭЛБЭР
L1	D25	5980	6	3.98	23.800	143	—
L2	D25	5370	3	3.98	21.373	64	— (Ave)
L3	D25	3620	11	3.98	14.408	158	— (Ave)
L4	D25	2400	3	3.98	9.552	29	—
L5	D25	4050	7	3.98	16.119	113	—
L6	D16	5520	6	1.56	8.611	52	—
L7	D16	4920	3	1.56	7.675	23	— (Ave)
L8	D16	3480	11	1.56	5.429	60	— (Ave)
L9	D16	3020	19	1.56	4.711	90	— (Ave)
L10	D16	3020	19	1.56	4.711	90	— (Ave)
L11	D13	9100	1	0.995	9.055	9	—
L12	D13	9100	1	0.995	9.055	9	—
L13	D13	730	20	0.995	0.726	15	—
L14	D13	690	20	0.995	0.687	14	—
L15	D13	730	30	0.995	0.726	22	—
L16	D13	1910	8	0.995	1.900	15	—
						D25	507кг
						D16	315кг
						D13	84кг
						ДҮН	906кг
						БЕТОН В30	8.29 м3

ТАЙЛБАР:

- Гүүрийн бүтээцэд MNS JIS G 3112:2002 стандартад заасан гөлгөр арматур SR295, иржгэр арматур SD390 төрлийг хэрэглэнэ.
- Тулгуурын ар хана, дам нурууны дээрх заадасны эмжээр бетоныг гүүрийн хучилтын ажлыг хийсний дараа гүйцэтгэнэ.

<p>УБ ХОТ. БЗД 7-Р ХОРОО Б.ДОРЖИЙН ГУДАМЖ 5-1 "БЗ" ОФФИС</p> <p>"MCPC" ХХК</p>	УЛААНБААТАР-ДАРХАН ЧИГЛЭЛИЙН АВТО ЗАМЫН 112 ДАХЬ КМ ОРЧМООС ТӨВ АЙМГИЙН ЖАРГАЛАНТ СУМЫН ТАЛУУЛАГ /БЯНУЛАГ БАГ, ЗАГДАЛ БАГ, СЭЛЭНГЭ АЙМГИЙН ОРХОН СУМЫН БЭЛЭНДАЛАЙ СУУРИН, ДАРХАН-ЭРДЭНЭТ ЧИГЛЭЛИЙН УЛСЫН ЧАНАРТАЙ АВТО ЗАМЫН ОРХОН СУМЫН УУЛЗВАРТАЙ ХОЛБОХ 92.13КМ АВТО ЗАМЫН ИНЖЕНЕРИЙН НАРИЙВЧИЛСАН ЗУРАГ ТӨСӨЛ			ТБГ		
	ИНЖЕНЕР	ЛАВЬЯА	ЗАГДАЛ ГОЛЫН 26.08У/М ГҮҮР (ПК20+820)	МАСШТАБ: 1:100		
	ГҮЙЦЭТГЭСЭН	Б.ХОС-ОД	ШАЛГАСАН I	О.ЭНХТАЙВАН	ЗАХЫН ТУЛГУУРЫН ДАЛАВЧНЫ АРМАТУРЛАЛТ-2	
	ШАЛГАСАН II	Д.БАТТУЛГА	ШИФР: 04/21	АЗ 11 15 2021/11 сар		

ДАМЖИХ ХАВТАНГИЙН ДЭЭД ТАЛЫН АРМАТУРЛАЛТ

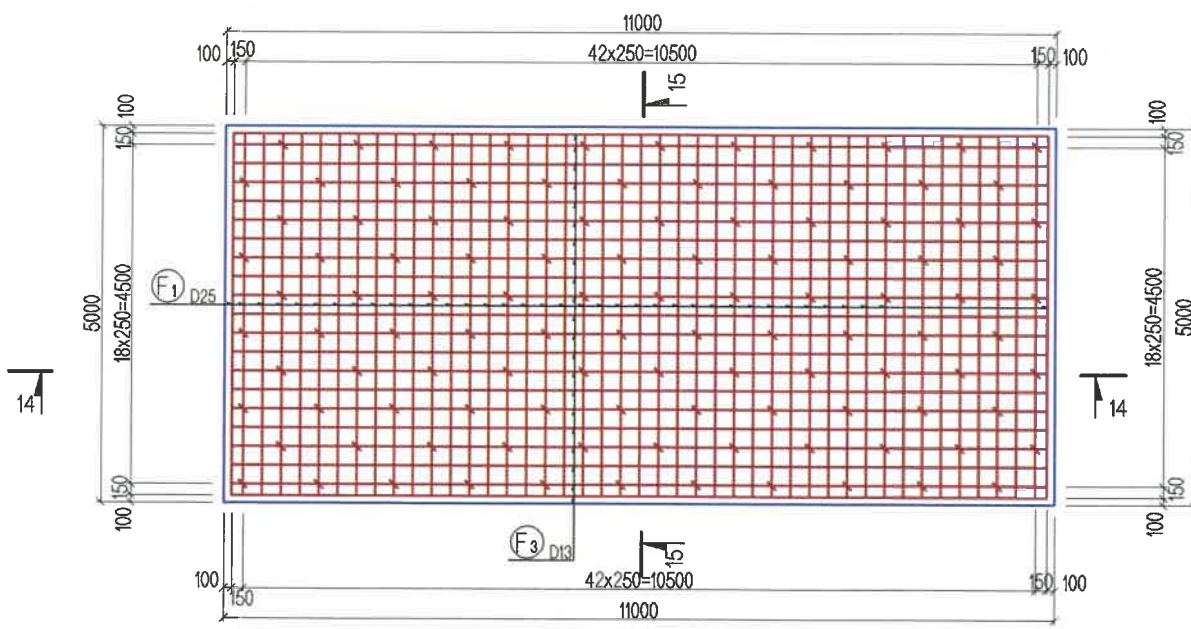

ОГТЛОЛ

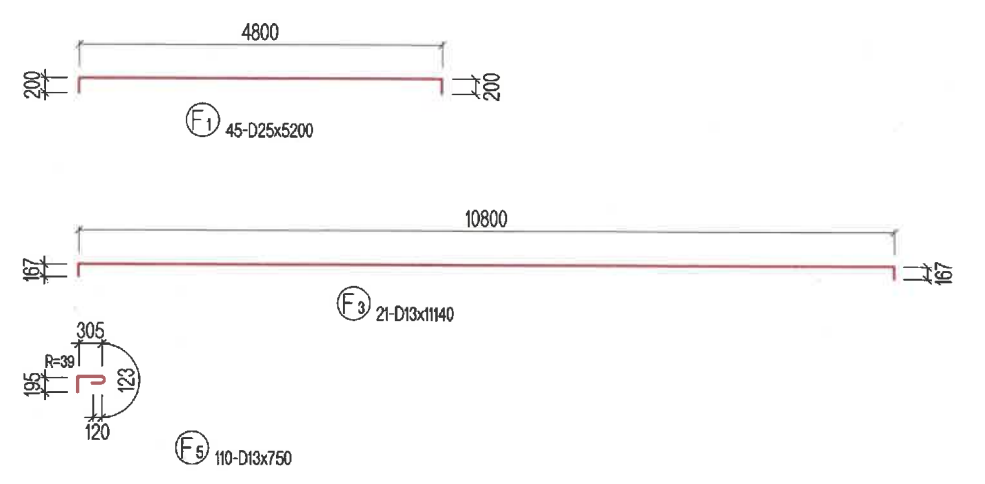
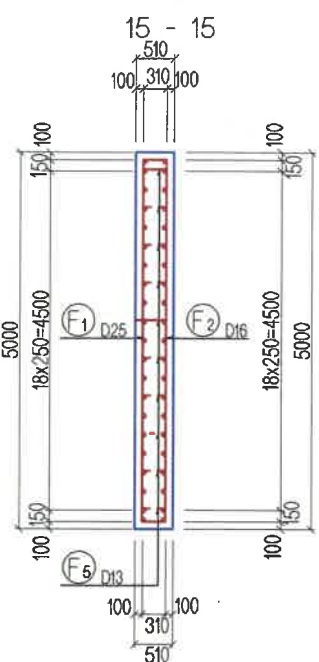

ДАМЖИХ ХАВТАНГИЙН ДООД ТАЛЫН АРМАТУРЛАЛТ

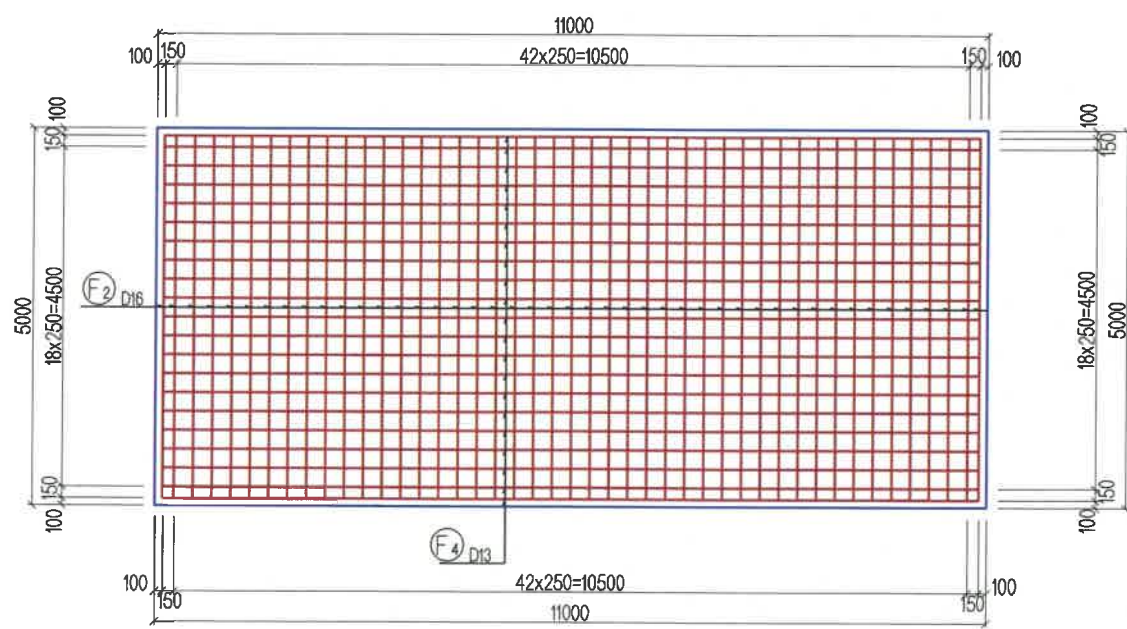

ОГТЛОЛ

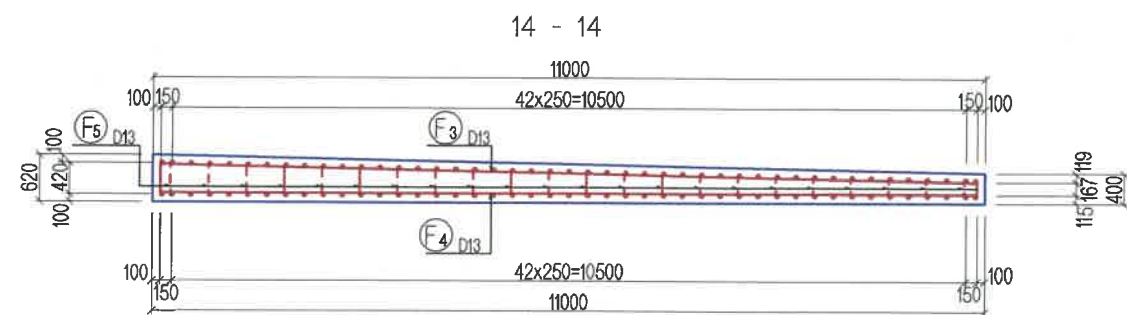

АРМАТУРЫН ХҮСНЭГТ

ТЭМДЭГ-ЛЭГЭЭ	ХЭМЖЭЭ	УРТ (мм)	ТОО	НЭГЖ ЖИН (кг/м)	НЭГ ШИЛБЭНИЙ ЖИН (кг)	НИЙТ ЖИН (кг)	АРМАТУРЫН ХЭЛБЭР
F1	D25	5200	45	3.98	20.696	931	
F2	D16	5200	45	1.58	8.112	365	
F3	D13	11140	21	0.995	11.084	233	
F4	D13	11140	21	0.995	11.084	233	
F5	D13	750	110	0.995	0.746	82	
						D25	931кг
						D16	365кг
						D13	548кг
						ДҮН	1844кг
						БЕТОН В30	28.05 м3

ТАЙЛБАР:

Гүүрийн бүтээцэд мнс JIS G 3112:2002 стандартад заасан гөлгөр арматур SR295, иржгэр арматур SD390 төрлийг хэрэглэнэ.

	УЛААНБААТАР-ДАРХАН ЧИГЛЭЛИЙН АВТО ЗАМЫН 112 ДАХЬ КМ ОРЧМООС ТӨВ АЙМГИЙН ЖАРГАЛАНТ СУМЫН ТАЛУУЛАГ /БАЯНУЛАГ БАГ, ЗАГДАЛ БАГ, СЭЛЭНГЭ АЙМГИЙН ОРХОН СУМЫН БЭЛЭНДАЛАЙ СУУРИН, ДАРХАН-ЭРДЭНЭТ ЧИГЛЭЛИЙН УЛСЫН ЧАНАРТАЙ АВТО ЗАМЫН ОРХОН СУМЫН УУЛЗВАРТАЙ ХОЛБОХ 92.13КМ АВТО ЗАМЫН ИНЖЕНЕРИЙН НАРИЙВЧИЛСАН ЗУРАГ ТӨСӨЛ			ТБГ		
	ИНЖЕНЕР	ЛАВЬЯА		ЗАГДАЛ ГОЛЫН 28.08У/М ГҮҮР (ПК20+820)		
УБ ХОТ. БЗД 7-Р ХОРСО Б.ДОРЖИЙН ГУДАМЖ 5-1 "БЗ" ОФФИС	ГҮЙЦЭТГЭСЭН	Б.ХОС-ОД		ДАМЖИХ ХАВТАНГИЙН АРМАТУРЛАЛТ		
"MCPCgr" ХХК	ШАЛГАСАН I	О.ЭНХТАЙВАН		YE ШАТ ХУУДАС БҮХХУУД		
	ШАЛГАСАН II	Д.БАТТУЛГА		A3	12	15
ШИФР: 04/21				2021/11 сар		



Шон суурийн арматурлалт

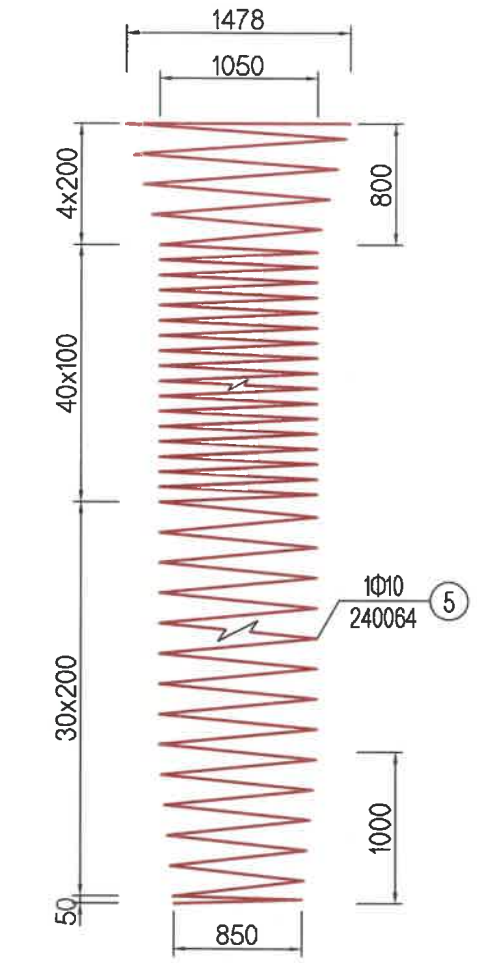
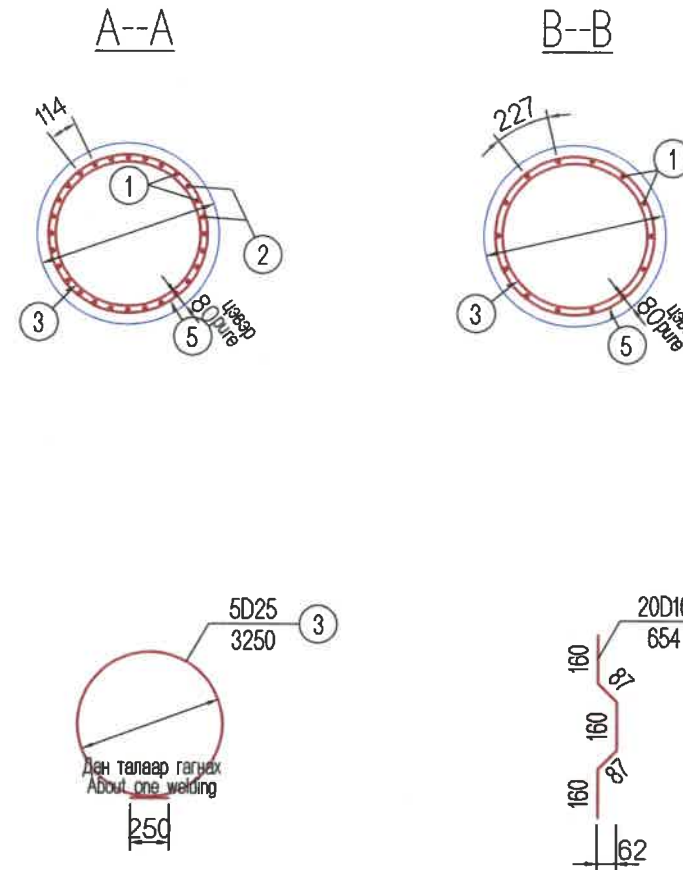
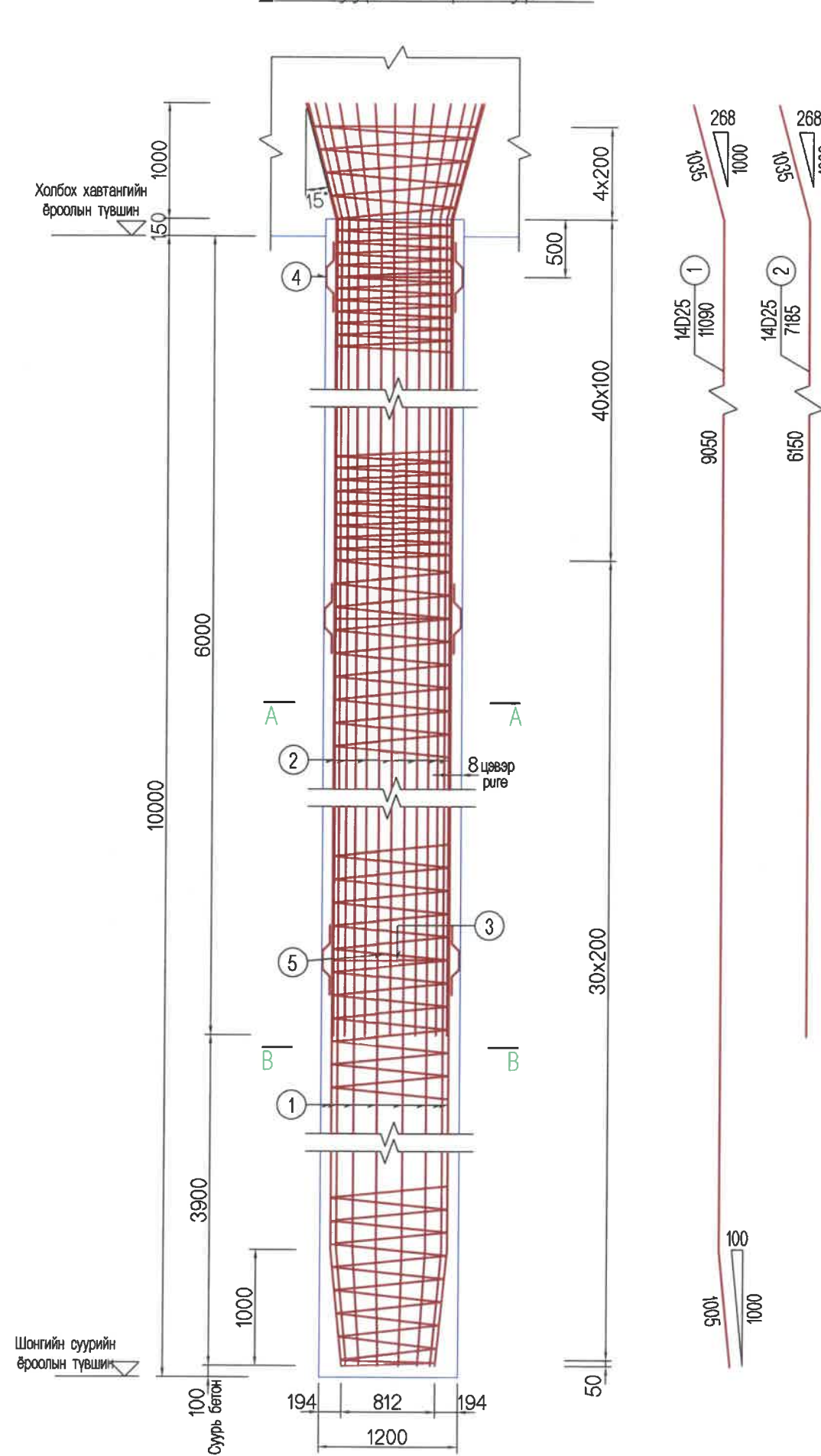

Гүүрийн захын тулгуурын шон суурийн материалын тоо хэмжээ

Зүйл	Диаметр/мм	Нийт
Арматур/kg	D25	12994.8
	D16	244.8
	Ф10	1612.8
B30 усан доорхи бетон/м{3}		137.68

Тайлбар:

1. Тус зурагт арматурын диаметрийг мм-ээр, бусад хэмжээсийг см-ээр өгсөн,
2. Бүс арматур №3-ыг үндсэн арматурын дотор хананд 2м тутамд нэгийг тавина
3. Арматур №4-ийг 2 метр дутамд 1 багц, багц бүрт 4 ширхэгийг үндсэн арматурын 4 талд тавина.
4. Шонгийн суурийн ёроолыг цэвэрлэсний дараа тундасны зузаан 30см-ээс бага байна.

<p>УБ ХОТ. БЗД 7-Р ХОРСО Б.ДОРЖИЙН ГУДАМЖ 5-1 "БЗ" ОФИС</p> <p>"MCPCgr" ХХК</p>	УЛААНБААТАР-ДАРХАН ЧИГЛЭЛИЙН АВТО ЗАМЫН 112 ДАХЬ КМ ОРЧМООС ТЭВ АЙМГИЙН ЖАРГАЛАНТ СУМЫН ТАЛУЛАГ /БАЯНУЛАГ БАГ, ЗАГДАЛ БАГ, СЭЛЭНГЭ АЙМГИЙН ОРХОН СУМЫН БЭЛЭНДАЛАЙ СУУРИН, ДАРХАН-ЭРДЭНЭТ ЧИГЛЭЛИЙН УЛСЫН ЧАНАРТАЙ АВТО ЗАМЫН ОРХОН СУМЫН УУЛЗВАРТАЙ ХОЛБОХ 92.13КМ АВТО ЗАМЫН ИНЖЕНЕРИЙН НАРИЙВЧИЛСАН ЗУРАГ ТӨСӨЛ			ТБГ		
	ИНЖЕНЕР	ЛАВЬЯА		ЗАГДАЛ ГОЛЫН 26.08/М ГҮҮР (ГК20+820)		
	ГҮЙЦЭТГЭСЭН	Б.ХОС-ОД		Шон суурийн арматурлалт		
	ШАЛГАСАН I	О.ЭНХТАЙВАН		ШОН СУУРИЙН АРМАТУРЛАЛТ	ҮЕ ШАТ	ХУУДАС
	ШАЛГАСАН II	Д.БАТТУЛГА	ШИФР: 04/21	A3	13	15
				2021/11 сар		

Захын тулгуурын шон суурийн материалын тоо хэмжээ

Дугаар	Шонгийн диаметр(м)	L (мм)	Арматурын дугаар	Диаметр мм	1ш арматурын урт (мм)	1 шон арматурын тоо/ 1 Pile	Нийт урт(м)	Нэгж жин (кг/м)	Нийт жин кг	Шонгийн тоо	Нийт жин кг	B30 усан доорхи бетон
1	1.2	10000	1	D25	11090	14	155.26	3.98	617.9	6	6497.4	68.84
			2	D25	7185	14	100.59	3.98	400.3			
			3	D25	3250	5	16.25	3.98	64.7			
			4	D16	654	20	13.08	1.56	20.4			
			5	Φ10	240064	1	240.06	0.56	134.4			
2	1.2	10000	1	D25	11090	14	155.26	3.98	617.9	6	6497.4	68.84
			2	D25	7185	14	100.59	3.98	400.3			
			3	D25	3250	5	16.25	3.98	64.7			
			4	D16	654	20	13.08	1.56	20.4			
			5	Φ10	240064	1	240.06	0.56	134.4			

 УБ ХОТ. БЗД 7-Р ХОРСО Б.ДОРЖИЙН ГУДАМЖ 5-1 "БЗ" ОФФИС "MCPCgr" ХХК	УЛААНБААТАР-ДАРХАН ЧИГЛЭЛИЙН АВТО ЗАМЫН 112 ДАХЬ КМ ОРЧМООС ТӨВ АЙМГИЙН ЖАРГАЛАНТ СУМЫН ТАЛБУЛАГ /БАЯНУЛАГ БАГ, ЗАГДАЛ БАГ, СЭЛЭНГЭ АЙМГИЙН ОРХОН СУМЫН БЭЛЭНДАЛАЙ СУУРИН, ДАРХАН-ЭРДЭНЭТ ЧИГЛЭЛИЙН УЛСЫН ЧАНАРТАЙ АВТО ЗАМЫН ОРХОН СУМЫН УУЛЗВАРТАЙ ХОЛБОХ 92.13КМ АВТО ЗАМЫН ИНЖЕНЕРИЙН НАРИЙВЧИЛСАН ЗУРАГ ТӨСӨЛ			ТБГ		
	ИНЖЕНЕР	ЛАВЬЯА		ЗАГДАЛ ГОЛЫН 28.08/М ГҮҮР (ПК20+820)		
	ГҮЙЦЭТГЭСЭН	Б.ХОС-ОД		Шон суурийн арматурлалт		
	ШАЛГАСАН I	О.ЭНХТАЙВАН		ҮЕ ШАТ	ХУУДАС	БУХ/ХУУД
"MCPCgr" ХХК	ШАЛГАСАН II	Д.БАТТУЛГА	А3	14	15	
			ШИФР: 04/21			2021/11 сар



НҮҮРЭН ТАЛ

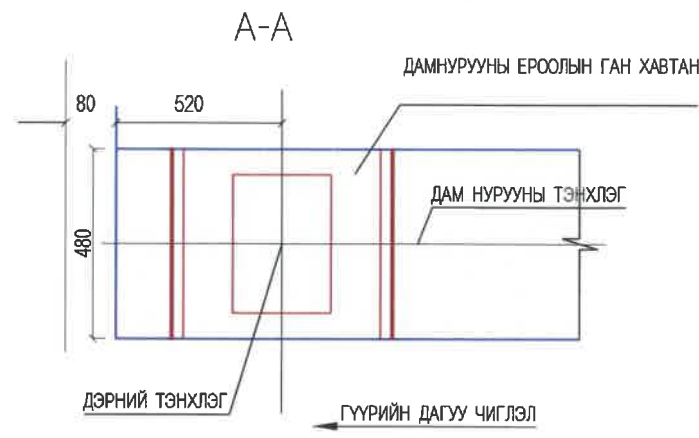
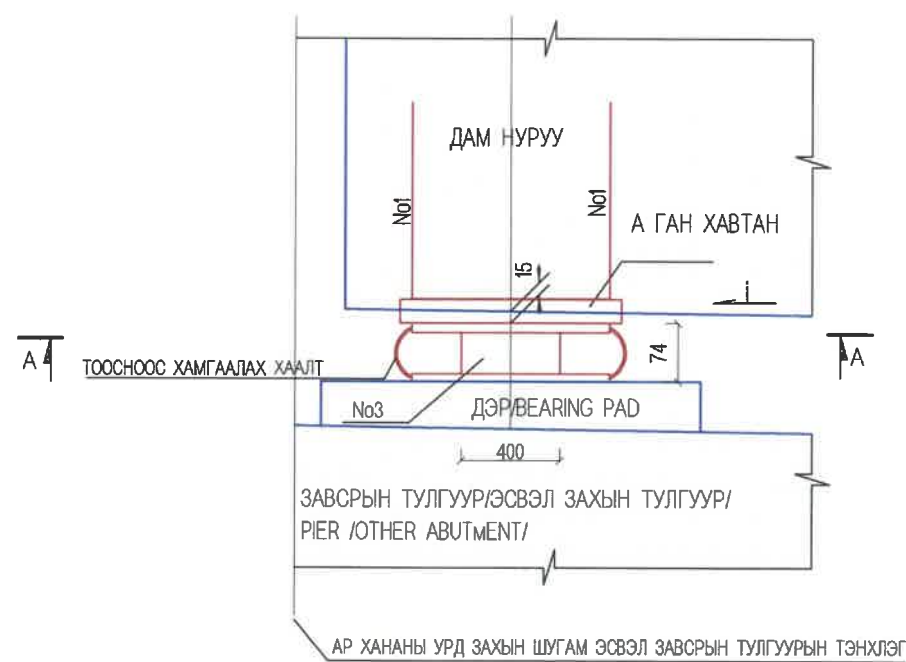

1ш ДЭРНИЙ МАТЕРИАЛЫН ТООЦОО

НЭР	No	ХЭМЖЭЭ (мм)	Х/НЭГЖ	ТОО
ГӨЛГӨР ХӨДӨЛГӨӨНТ ДЭР	A	□ 650x450x30	КГ/Ш	68.89/1
	1	2Ф20x1454	КГ/Ш	7.18/2
	3	400x500x71	Ш	1

А ГАН ХАВТАН

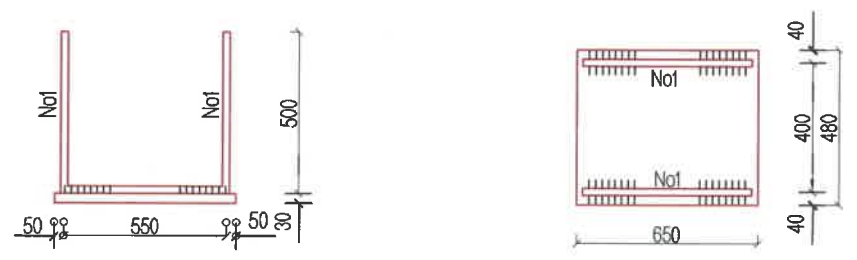

ТАЙЛБАР:

1. Резинэн дэрний материал болон механик шинж чанарыг техникийн шаардлагад тусгав.
2. Бэхэлгээний арматурыг дам нурууны ёроолын ган хавтантай 10d-ээс багагүй урттайгаар 2 талаар нь гагнана. Дам нурууны ёроолын ган хавтан нь тэнхлэгээс гадагш 15мм-т байна.
3. Гөлгөр резинэн дэрэн дээрх ган хавтан ба дам нурууны ёроолын арматурыг гагнана. Доод хавтан ба дэрийг эпексид цавуугаар наана.

<p>УБ ХОТ. БЗД 7-Р ХОРОО Б.ДОРЖИЙН ГУДАМЖ 5-1 "БЗ" ОФФИС</p>	УЛААНБААТАР-ДАРХАН ЧИГЛЭЛИЙН АВТО ЗАМЫН 112 ДАХЬ КМ ОРЧМООС ТӨВ АЙМГИЙН ЖАРГАЛАНТ СУМЫН ТАЛБУЛАГ /БАЯНУЛАГ БАГ/, ЗАГДАЛ БАГ, СЭЛЭНГЭ АЙМГИЙН ОРХОН СУМЫН БЭЛЭНДАЛАЙ СУУРИН, ДАРХАН-ЭРДЭНЭТ ЧИГЛЭЛИЙН УЛСЫН ЧАНАРТАЙ АВТО ЗАМЫН ОРХОН СУМЫН УУЛЗВАРТАЙ ХОЛБОХ 92.13КМ АВТО ЗАМЫН ИНЖЕНЕРИЙН НАРИЙВЧИЛСАН ЗУРАГ ТӨСӨЛ			ТБГ		
	ИНЖЕНЕР	ЛАВЬЯА		ЗАГДАЛ ГОЛЫН 26.08У/М ГҮҮР (ПК20+820)	МАСШТАБ: 1:20	
ГҮЙЦЭТГЭСЭН	Б.ХОС-ОД		РЕЗИНЭН ДЭР	ҮЕ ШАТ	ХУУДАС	БУХ/ХУУД
ШАЛГАСАН I	О.ЭНХТАЙВАН		ШИФР: 04/21	A3	15	15
"MCPC" ХХК	ШАЛГАСАН II	Д.БАТТУЛГА		2021/11 cap		

№	ЗУРГИЙН ИЖ БҮРДЭЛ	ХУУДАСНЫ ТОО
II	ЗАГДАЛ ГОЛЫН 26.08У/М ТӨМӨРБЕТОН ГҮҮРИЙН ИНЖЕНЕРИЙН НАРИЙВЧИЛСАН ЗУРАГ ТӨСӨЛ	
1	ЗАГДАЛ ГОЛЫН 26.08У/М ТӨМӨРБЕТОН ГҮҮР (ЗАЙ.20+820)	44

No.	ЗУРГИЙН ИЖ БҮРДЭЛ	ХУУДАСНЫ ДУГААР
1	ЗАГДАЛ ГОЛЫН 26.08У/М ТӨМӨРБЕТОН ГҮҮР (ЗАЙ.20+820)	
I	ҮНДСЭН ӨГӨГДӨЛ	8
II	ГҮҮРИЙН ТУЛГУУРЫН ХЭСГИЙН ХИЙЦ	15
II	АЛГАСАЛ БАЙГУУЛАМЖ	21

III АЛГАСАЛ БАЙГУУЛАМЖ		
№	ЗУРГИЙН НЭР	ХУУДАСНЫ ДУГААР
1	ЗУРГИЙН ЖАГСААЛТ	01/21
2	АЛГАСАЛ БАЙГУУЛАМЖИЙН ХӨНДЛӨН ОГТЛОЛ, ТУЛАХ ДЭР, ДОВЖООНЫ АРМАТУРЛАЛТ	02/21
3	"Т" ХЭЛБЭРИЙН ДАМ НУРУУНЫ ЕРӨНХИЙ БАЙДАЛ	03/21
4	"Т" ХЭЛБЭРИЙН ДАМ НУРУУНЫ ХӨНДЛӨН ОГТЛОЛ	04/21
5	УРЬДЧИЛАН ХУЧИТГЭСЭН ДАМ НУРУУНЫ АРМАТУРЫН БАЙРЛАЛ	05/21
6	ХУЧИТГЭСЭН ДАМ НУРУУНЫ АЖЛЫН ТОО ХЭМЖЭЭ, СУНАЛТЫН УРТЫН ХҮСНЭГТ	06/21
7	ДАМ НУРУУНЫ АНКЕРИЙН ХИЙЦ	07/21
8	УРЬДЧИЛАН ХУЧИТГЭСЭН ДАМ НУРУУНЫ АРМАТУРЫН БАЙРЛАЛ, ТОО ХЭМЖЭЭ	08/21
9	ДАМ НУРУУНЫ ХАВИРГАНЫ АРМАТУРЛАЛТ	09/21
10	ДАМ НУРУУНЫ ТӨГСГӨЛИЙН ХЭСГИЙН АРМАТУРЫН БАЙРЛАЛ, ТОО ХЭМЖЭЭ -1,2	10-11/21
11	ДАМ НУРУУНЫ ХАВТАН БА ЗАВСАРЫН АРМАТУРЛАЛТ -1	12/21
12	ДАМ НУРУУНЫ ХАВТАН БА ЗАХЫН АРМАТУРЛАЛТ -2	13/21
13	ДАМ НУРУУНЫ ЗАХЫН ДИАФРАГМЫН АРМАТУРЛАЛТ	14/21
14	ДАМ НУРУУНЫ ЗАВСРЫН ДИАФРАГМЫН АРМАТУРЛАЛТ	15/21
15	ТЭГШИЛГЭЭНИЙ БЕТОН ХАВТАНГИЙН АРМАТУРЛАЛТ	16/21
16	ЗААДАСНЫ ХИЙЦ, АРМАТУРЛАЛТ	17/21
17	ДУГУЙ ЦОХИГЧ, ХАЙСНЫ ХИЙЦ, АРМАТУРЛАЛТ-1	18/21
18	ДУГУЙ ЦОХИГЧ, ХАЙСНЫ ХИЙЦ, АРМАТУРЛАЛТ-2	19/21
19	УС ЗАЙЛУУЛАХ ЦОРГОНЫ ХИЙЦ	20/21
20	ШАТНЫ БҮТЭЭЦ	21/21

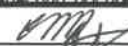
 УБ ХОТ. БЗД 7-Р ХОРОО Б.ДОРЖИЙН ГУДАМЖ 5-1 "БЗ" ОФИС "MCPCgr" ХХК	УЛААНБААТАР-ДАРХАН ЧИГЛЭЛИЙН АВТО ЗАМЫН 112 ДАХЬ КМ ОРЧИМОС ТӨВ АЙМГИЙН ЖАРГАЛАНТ СУМЫН ТАЛБЛАГ ЛАЯНУЛАГ БАГ, ЗАГДАЛ БАГ, СЭЛЭНГЭ АЙМГИЙН ОРХОН СУМЫН БЭЛЭНДАЛАЙ СУУРИН, ДАРХАН-ЭРДЭНЭТ ЧИГЛЭЛИЙН УЛСЫН ЧАНАРТАЙ АВТО ЗАМЫН ОРХОН СУМЫН УУЛЗВАРТАЙ ХОЛБОХ 92.13КМ АВТО ЗАМЫН ИНЖЕНЕРИЙН НАРИЙВЧИЛСАН ЗУРАГ ТӨСӨЛ			ТБГ			
	ИНЖЕНЕР	ЛАВЬЯА		ЗАГДАЛ ГОЛЫН 26.08У/М ГҮҮР (П20+820)	ҮЕ ШАТ	ХУУДАС	БУХЛУУД
	ГҮЙЦЭТГЭСЭН	Б.ХОС-ОД		ЗУРГИЙН ЖАГСААЛТ	A3	1	21
	ШАЛГАСАН I	О.ЭНХТАЙВАН		ШИФР: 04/21	2021/11 сар		
"MCPCgr" ХХК	ШАЛГАСАН II	ДБАТТУЛГА					



ХӨНДЛӨН ОГТЛОЛ

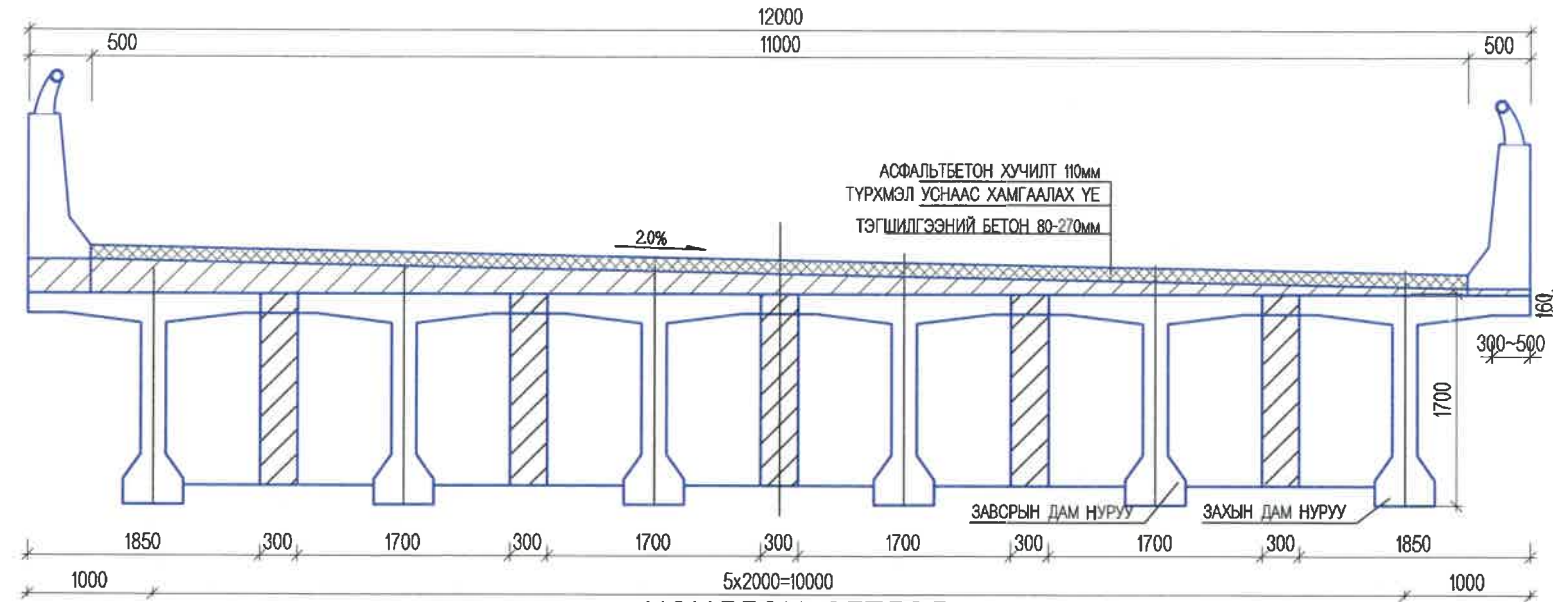

ХӨНДЛӨН ОГТЛОЛ

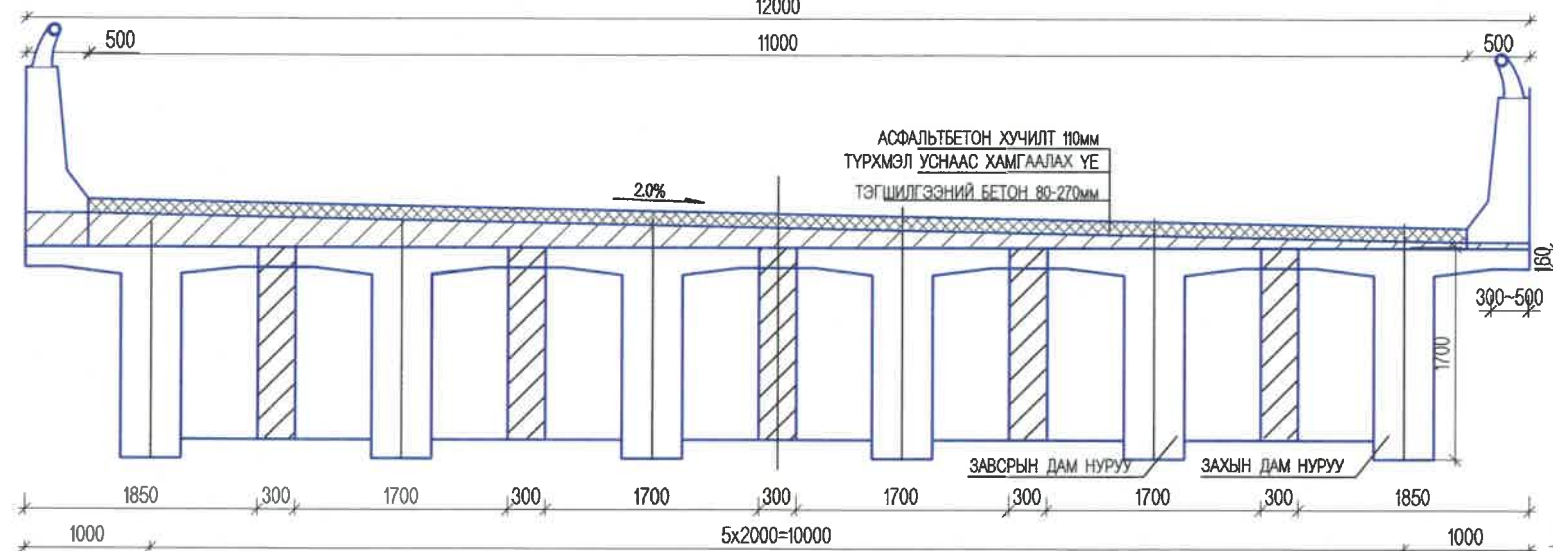

*[Handwritten signature]*  
2021-12-02

ДОВЖОО А' М1:15

ДЭРНИЙ МАТЕРИАЛЫН ХҮСНЭГТ

No	ДИАМЕТР (ММ)	УРТ (ММ)	ТОО (ШИР)	НЭГЖ ЖИН (КГ/М)	НИЙТ ЖИН (КГ)	НИЙТ ГҮҮРЭНД
1	Ф10	500	10	0.62	3.10	31.00
2	Ф10	400	12	0.62	2.98	29.8
3	Ф10	540	30	0.62	10.04	100.4
					16.12	161.20
БЕТОН В30,					0.05	0.5

ТУЛАХ ДЭР М1:15

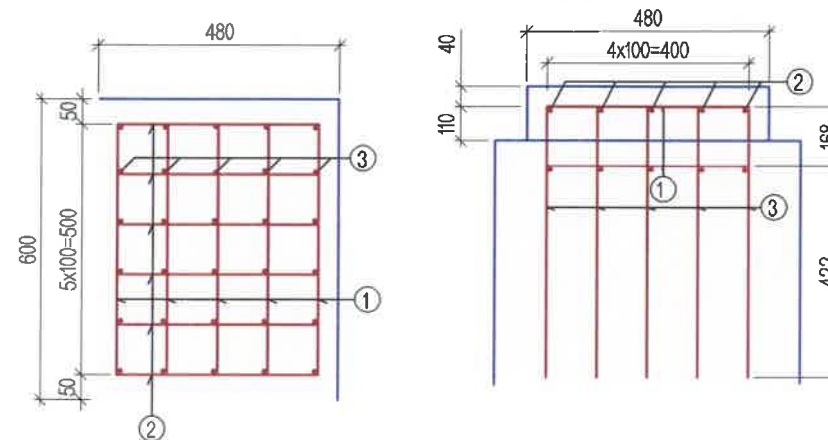

ДОВЖООНЫ МАТЕРИАЛЫН ХҮСНЭГТ

No	ДИАМЕТР (ММ)	УРТ (ММ)	ТОО (ШИР)	НЭГЖ ЖИН (КГ/М)	НИЙТ ЖИН (КГ)	НИЙТ ГҮҮРЭНД
1	D25	1500	24	3.85	138.60	554.40
2	Ф10	2800	6	0.62	10.42	41.68
					149.02	596.08
НЭГ ЗАХЫН ТУЛГУУР ДОВЖОО В30					0.360	0.72

ТАЙЛБАР:

Гүүрийн дам нуруунд В45 ангийн бетон хэрэглэнэ.

<p>УБ ХОТ. БЗД 7-Р ХОРОО Б.ДОРЖИЙН ГУДАМЖ 5-1 "БЗ" ОФФИС</p> <p>"MCPCgr" ХХК</p>	УЛААНБААТАР-ДАРХАН ЧИГЛЭЛИЙН АВТО ЗАМЫН 112 ДАХЬ КМ ОРЧМООС ТӨВ АЙМГИЙН ЖАРГАЛАНТ СУМЫН ТАЛБУЛАГ /БАЯНУЛАГ БАГ/, ЗАГДАЛ БАГ, СЭЛЭНГЭ АЙМГИЙН ОРХОН СУМЫН БЭЛЭНДАЛАЙ СУУРИН, ДАРХАН-ЭРДЭНЭТ ЧИГЛЭЛИЙН УЛСЫН ЧАНАРТАЙ АВТО ЗАМЫН ОРХОН СУМЫН УУЛЗВАРТАЙ ХОЛБОХ 92.13КМ АВТО ЗАМЫН ИНЖЕНЕРИЙН НАРИЙВЧИЛСАН ЗУРАГ ТӨСӨЛ		ТБГ		
	ИНЖЕНЕР	ЛАВЬЯА	ЗАГДАЛ ГОЛЫН 26.08/М ГҮҮР (П20+800)	ҮЕ ШАТ	ХУУДАС
ГҮЙЦЭТГЭСЭН	Б.ХОС-ОД	ХӨНДЛӨН ОГТЛОЛ, ТУЛАХ ДЭР, ДОВЖООНЫ АРМАТУРЛАЛТ	A3	02	21
ШАЛГАСАН I	О.ЭНХТАЙВАН	ШИФР: 04/21	2021/11 сар		
ШАЛГАСАН II	Д.БАТТУЛГА				

ДЭЭД ПЛАН

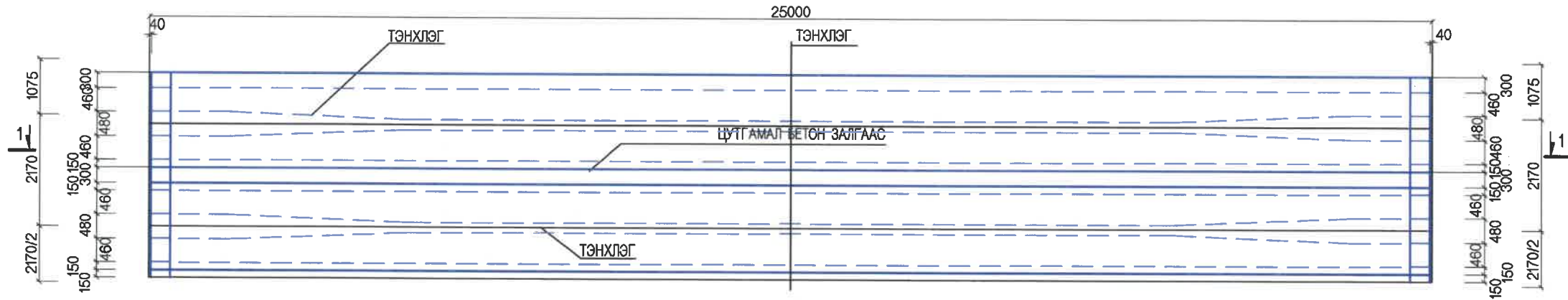

ТЭЛЭЛТИЙН ЗААДАС

1-1

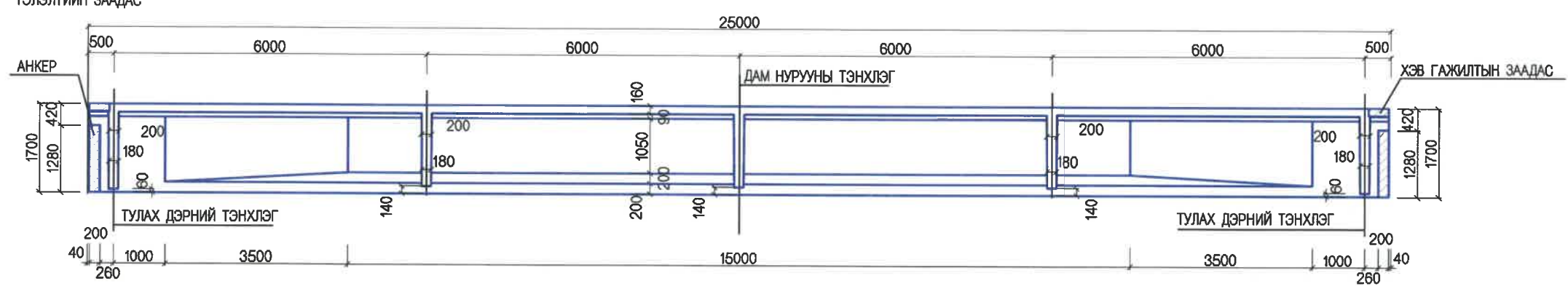

ДООД ПЛАН

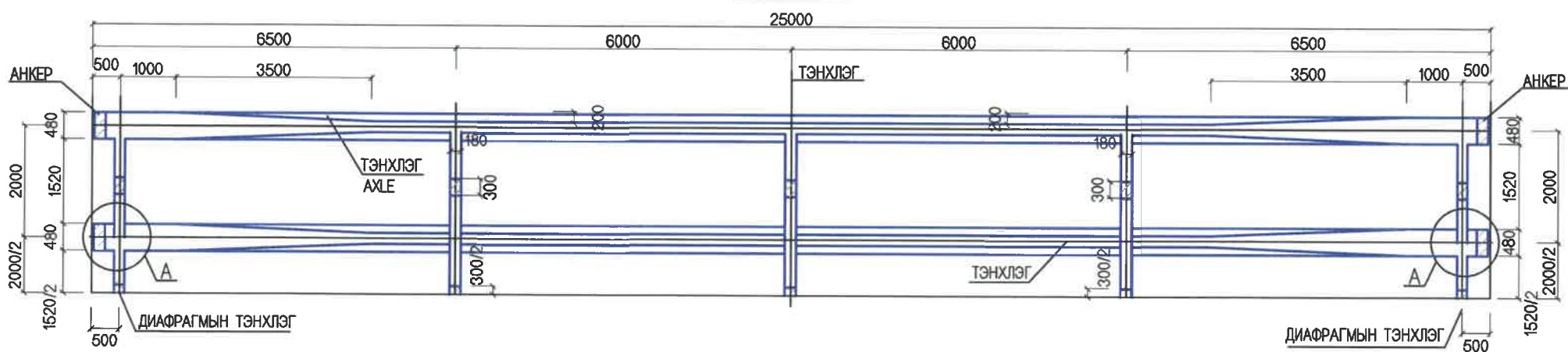

ДЕТАЛЬ А

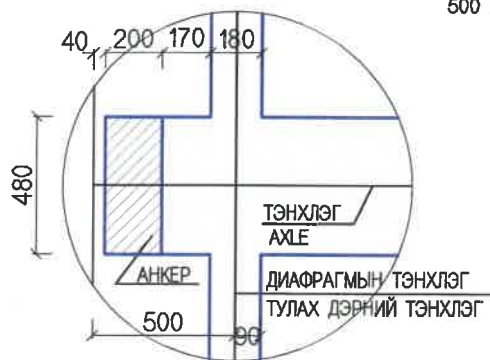

ТАЙЛБАР:

Гүүрийн дам нуруунд В40 ангийн бетон хэрэглэнэ.

<p>УБ ХОТ. БЗД 7-Р ХОРОО Б.ДОРЖИЙН ГУДАМЖ 5-1 "БЗ" ОФИС</p> <p>"MCPCgr" ХХК</p>	УЛААНБААТАР-ДАРХАН ЧИГЛЭЛИЙН АВТО ЗАМЫН 12 ДАХЬ КМ ОРЧМООС ТӨВ АЙМГИЙН ЖАРГАЛАНТ СУМЫН ТАЛУУЛАГ /БАЯНУЛАГ БАГ, ЗАГДАЛ БАГ, СЭЛЭНГЭ АЙМГИЙН ОРХОН СУМЫН БЭЛЭНДАЛАЙ СУУРИН, ДАРХАН-ЭРДЭНЭТ ЧИГЛЭЛИЙН УЛСЫН ЧАНАРТАЙ АВТО ЗАМЫН ОРХОН СУМЫН УУЛЗВАРТАЙ ХОЛБОХ 92.13КМ АВТО ЗАМЫН ИНЖЕНЕРИЙН НАРИЙВЧИЛСАН ЗУРАГ ТӨСӨЛ			ТБГ		
	ИНЖЕНЕР	ЛАВЬЯА		ЗАГДАЛ ГОЛЫН 28.08/М ГҮҮР (1К20+800)		
	ГҮЙЦЭТГЭСЭН	Б.ХОС-ОД		"Г" ХЭЛБЭРИЙН ДАМ НУРУУНЫ ЕРӨНХИЙ БАЙДАЛ		
	ШАЛГАСАН I	О.ЭНХТАЙВАН		УЕ ШАТ		
ШАЛГАСАН II	Д.БАТТУЛГА	A3 03 21				
			ШИФР: 04/21			
			2021/11 сар			



ЗАХЫН ДАМ НУРУУНЫ ХӨНДЛӨН ОГТЛОЛ  
(ДАМ НУРУУНЫ ГОЛД)

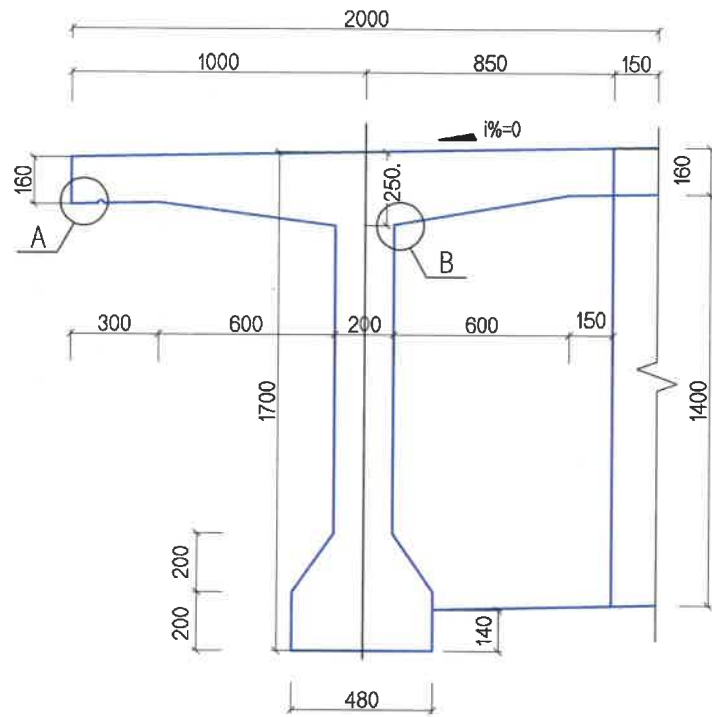

ЗАХЫН ДАМ НУРУУНЫ ХӨНДЛӨН ОГТЛОЛ  
(ЗААДАСНЫ ХАРАЛДАА)

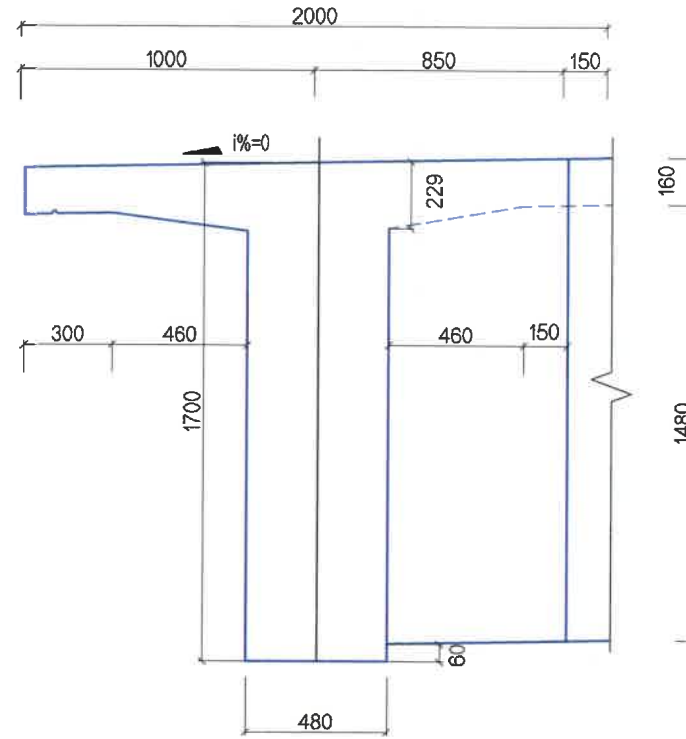

ДЕТАЛЬ А  
ЗАХЫН ДАМ НУРУУНЫ УСНЫ ХОВИЛ

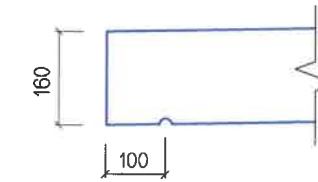

ДЕТАЛЬ В  
ДАМ НУРУУНЫ ХАВТАНГИЙН НУМАН ЗАЛГААС

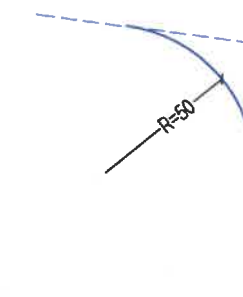

ЗАВСРЫН ДАМ НУРУУНЫ ХӨНДЛӨН ОГТЛОЛ  
(ДАМ НУРУУНЫ ГОЛД)

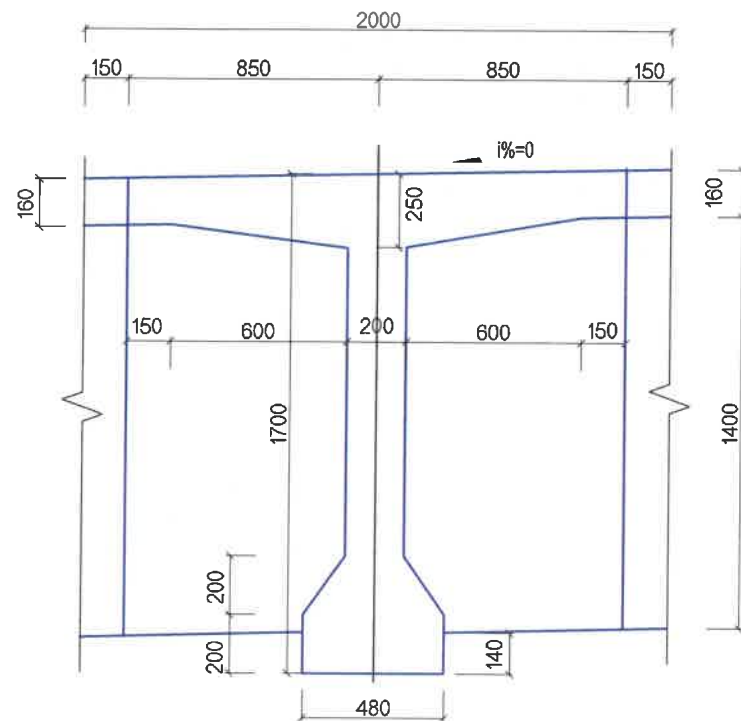

ЗАВСРЫН ДАМ НУРУУНЫ ХӨНДЛӨН ОГТЛОЛ  
(ЗААДАСНЫ ХАРАЛДАА)

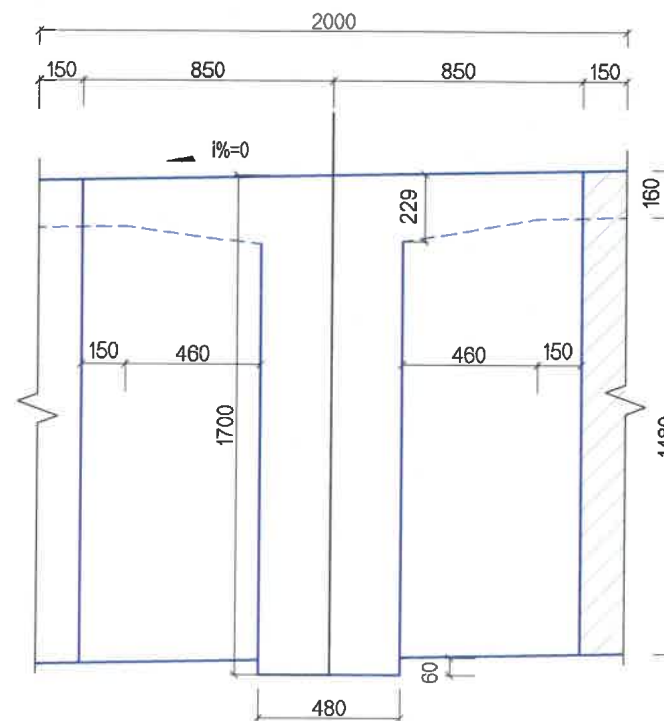

МАТЕРИАЛЫН ХҮСНЭГТ

ТӨСЛИЙН	1 ДАМ НУРУУНД		НИЙТ ГҮҮРЭНД	
	БЕТОН В45(м3)		БЕТОН В45(м3)	
БАЙРШИЛ	УГСАРМАЛ	ЦУТГАМАЛ	УГСАРМАЛ	ЦУТГАМАЛ
	Т-ДАМ НУРУУ	ДИАФРАГМ	Т-ДАМ НУРУУ	ДИАФРАГМ
ЗАХЫН	21.54	1.20	43.08	2.40
ЗАВСРЫН	21.90	2.41	87.60	9.64
БҮГД			130.68	12.04

ТАЙЛБАР:

1. Захын дам нурууг замын хөндлөн налуутай тохируулан угсарна.
2. Дам нурууны урьдчилан хучигдсан багц арматурыг татаж сунгасны дараа арматур сүвэлсэн хоолойг бетоноор битүүлнэ.
3. Угсармал дам нурууны хавтангийн узуурээс 800мм-ийн зайд өргөх нухийг гаргана.

УБ ХОТ. БЗД 7-Р ХОРОО Б.ДОРЖИЙН ГУДАМЖ 5-1 "БЗ" ОФФИС "MCPCgr" ХХК	УЛААНБААТАР-ДАРХАН ЧИГЛЭЛИЙН АВТО ЗАМЫН 112 ДАХЬ КМ ОРЧМООС ТӨВ АЙМГИЙН ЖАРГАЛАНТ СУМЫН ТАЛБУЛАГ /БАЯНУЛАГ БАГ/, ЗАГДАЛ БАГ, СЭЛЭНГЭ АЙМГИЙН ОРХОН СУМЫН БЭЛЭНДАЛАЙ СУУРИН, ДАРХАН-ЭРДЭНЭТ ЧИГЛЭЛИЙН УЛСЫН ЧАНАРТАЙ АВТО ЗАМЫН ОРХОН СУМЫН УУЛЗВАРТАЙ ХОЛБОХ Ө2.13КМ АВТО ЗАМЫН ИНЖЕНЕРИЙН НАРИЙВЧИЛСАН ЗУРАГ ТӨСӨЛ		ТБГ	
	ИНЖЕНЕР	ЛАВЬЯА	ЗАГДАЛ ГОЛЫН 26.08/М ГҮҮР (ГК20+800)	
ГҮЙЦЭТГЭСЭН	Б.ХОС-ОД	"Т" ХЭЛБЭРИЙН ДАМ НУРУУНЫ ХӨНДЛӨН ОГТЛОЛ		
ШАЛГАСАН I	О.ЭНХТАЙВАН	ШИФР: 04/21		
ШАЛГАСАН II	Д.БАТТУЛГА	ҮЕ ШАТ	ХУУДАС	БУХЛУУД
		A3	04	21
		2021/11 сар		

УРЬДЧИЛАН ХҮЧИТГЭСЭН АРМАТУРЫН БАЙРШИЛ

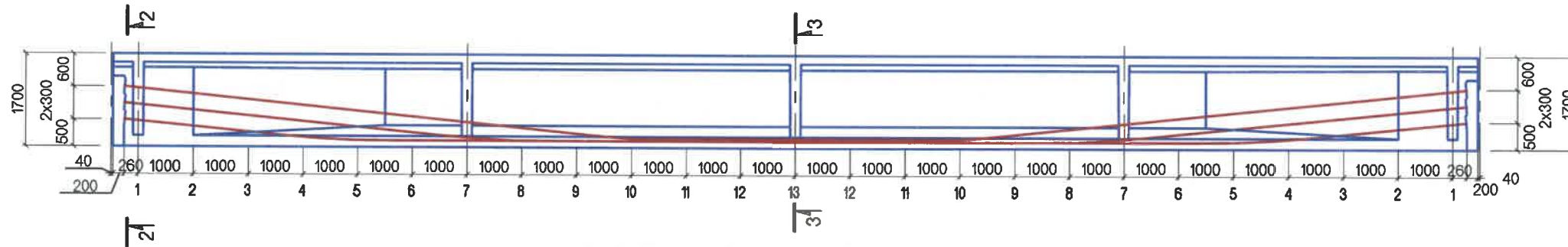

УРЬДЧИЛАН ХҮЧИТГЭСЭН АРМАТУРЫН ДАГУУ ЗУРАГ

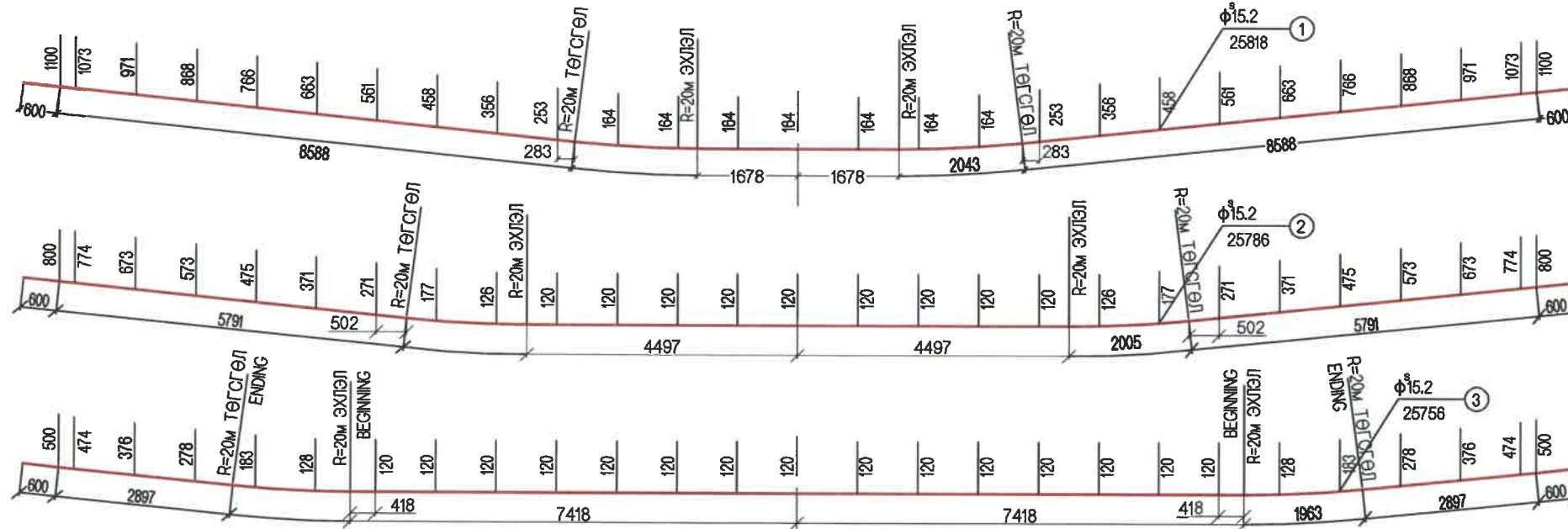

АРМАТУРЫН ПЛАН /ДЭЭРЭЭС ХАРУУЛСАН/

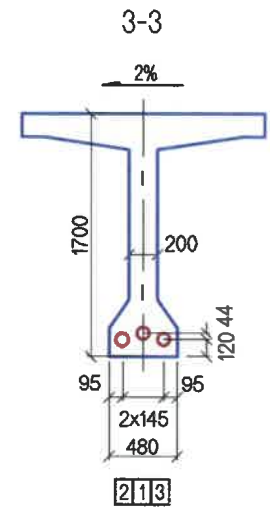
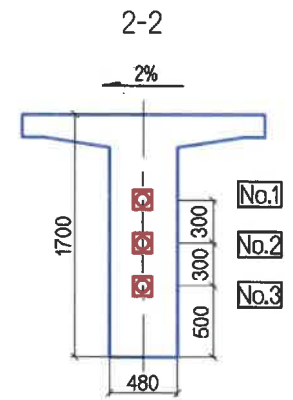
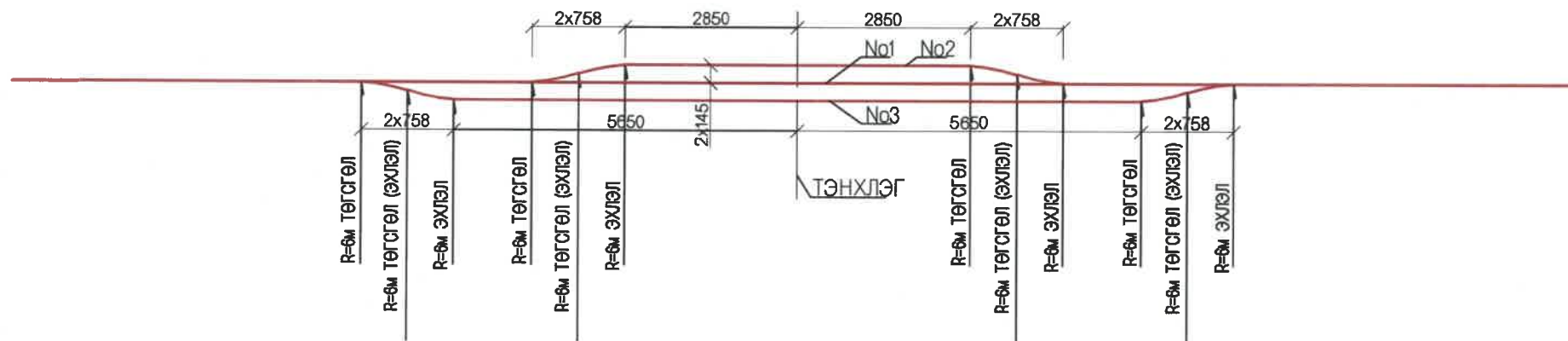

ДАМ НУРУУНЫ ТӨГСГӨЛИЙН ДЕТАЛЬ

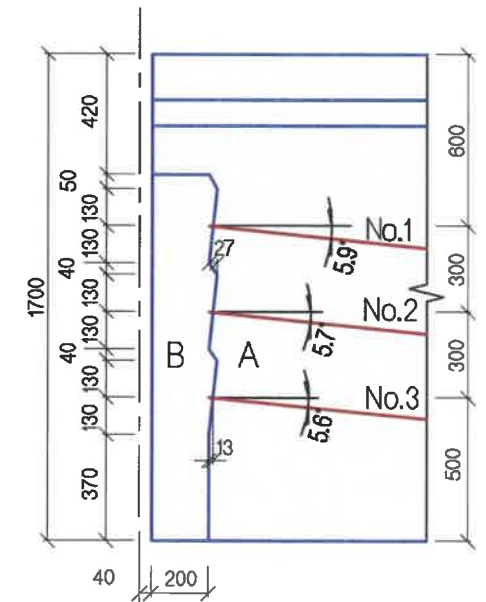

- ТАЙЛБАР:
1. УРЬДЧИЛАН ХҮЧИТГЭСЭН АРМАТУРЫН ДАГУУ ЗУРАГ ДАХЬ ХЭМЖЭЭСҮҮД НЬ ДАМ НУРУУНЫ ЕРӨӨЛӨӨС АРМАТУРЫН ТЭНХЛЭГ ХҮРТЭЛХ ЗАЙГ ТОДОРХОЙЛНО.
  2. D15.2ММ-Н АРМАТУРААР ДАМ НУРУУГ ХҮЧИТГЭНЭ. СУНГАХ ҮЕЛИЙН БАТ БЭХИЙН ХЯЗГААР 1800МПА, ТАТАЖ СУНГАХ ХЯНАЛТЫН ХҮЧ ЭСОН=0.76F=1386Мпа, НЭГЖ ХЭСГИЙГ ТАТАЖ СУНГАХ ХҮЧ R=83.9КН БОЛНО.
  3. ДАМНУРУУГ ЦУТГАСНААС ХОЙШ 7-ООС ЦӨӨНГҮЙ ХОНОГИЙН ДАРАА БУЮУ ТӨГСГӨЛИЙН БАТ БЭХИЙН 85%-Д БЕТНЫ БАТ БЭХ ХҮРСНИЙ ДАРАА ХҮЧИТГЭСЭН АРМАТУРЫГ ТАТАЖ СУНГАЖ БОЛНО.
  4. АРМАТУРЫГ ХҮЧИТГЭХ ДЭС ДАРААЛАЛ: 100%№1→50%№2→100%№3→100%№2
  5. АРМАТУРЫГ ТАТАХ ХҮЧ НЬ АРМАТУРЫН 2 ТӨГСГӨЛД ТЭНЦҮҮ ҮЙЛЧЛЭХ ЕСТОЙ.
  6. БЭХЭЛГЭЭНИЙ ДЭР ХАВТАНГ УГСРАХДАА БЭХЭЛГЭЭНИЙ БАТ БЭХ БОЛОН ХҮЧИТГЭХ АРМАТУРЫН ЭГЦ БОСОО БАЙДЛЫГ ХАГАНА.

		УЛААНБААТАР-ДАРХАН ЧИГЛЭЛИЙН АВТО ЗАМЫН 12 ДАХЬ КМ ОРЧМООС ТӨВ АЙМГИЙН ЖАРГАЛАНТ СУМЫН ТАЛУУЛАГ /БАЯНУЛАГ БАГ, ЗАГДАЛ БАГ, СЭЛЭНГЭ АЙМГИЙН ОРХОН СУМЫН БЭЛЭНДАЛАЙ СУУРИН, ДАРХАН-ЭРДЭНЭТ ЧИГЛЭЛИЙН УЛСЫН ЧАНАРТАЙ АВТО ЗАМЫН ОРХОН СУМЫН УУЛЗВАРТАЙ ХОЛБОХ 62.3КМ АВТО ЗАМЫН ИНЖЕНЕРИЙН НАРИЙВЧИЛСАН ЗУРАГ ТӨСӨЛ		ТБГ			
ИНЖЕНЕР ГҮЙЦЭТГЭСЭН ШАЛГАСАН I	ЛАВЬЯА Б.ХОС-ОД О.ЭНХТАЙВАН		ЗАГДАЛ ГОЛЫН 28.08/М ГҮҮР (12x20x800)	УРЬДЧИЛАН ХҮЧИТГЭСЭН ДАМ НУРУУНЫ АРМАТУРЫН БАЙРЛАЛ	ҮЕ ШАТ А3	ХУУДАС 05	БУХЛУУД 21
"MCPC" ХХК	ШАЛГАСАН II Д.БАТТУЛГА		ШИФР: 04/21	2021/11 сар			



УРЬДЧИЛАН ХҮЧИТГЭСЭН НЭГ ДАМ НУРУУНЫ АРМАТУРЫН ТОО ХЭМЖЭЭ БА СУНАЛТЫН УРТ

ДАМ НУРУУНЫ БАЙРЛАЛ	АРМАТУРЫН ДУГААР	АРМАТУР / REINFORCEMENT					ХООЛОЙ			БЭХЭЛГЭЭ		1 ТӨГСГӨЛД СУНАХ ХЭМЖЭЭ (ММ)
		УРТ(ММ)	ТОО (Ш)	НИЙТ УРТ(М)	НИЙТ ЖИН(КГ)	БҮХ ЖИН(КГ)	ДИАМЕТР(ММ) / ГАДНА ТАЛААР/	УРТ (М)	НИЙТ УРТ (М)	ТОО ХЭМЖЭЭ	ТОО (Ш)	
ЗАХЫН ДАМ ДАМ НУРУУ	No1	25818	9	232.36	255.8	766.5	d87	24.5	73.4	D15.2-9ш	2	86.8
	No2	25786	9	232.07	255.5		d87	24.5		D15.2-9ш	2	84.6
	No3	25756	9	231.80	255.2		d87	24.4		D15.2-9ш	2	82.8
ЗАВСРЫН ДАМ НУРУУ	No1	25818	9	232.36	255.8	766.5	d87	24.5	73.4	D15.2-9ш	2	86.8
	No2	25786	9	232.07	255.5		d87	24.5		D15.2-9ш	2	84.6
	No3	25756	9	231.80	255.2		d87	24.4		D15.2-9ш	2	82.8

ГҮҮРИЙН НИЙТ ДАМ НУРУУНЫ АРМАТУРЫН ТОО ХЭМЖЭЭ

ДАМ НУРУУНЫ БАЙРЛАЛ	АРМАТУРЫН ДУГААР	АРМАТУР		ХООЛОЙ			БЭХЭЛГЭЭ	
		НИЙТ ЖИН (КГ)	БҮХ ЖИН (КГ)	ДИАМЕТР (ММ)	УРТ (М)	НИЙТ УРТ (М)	ТОО ХЭМЖЭЭ	ТОО (Ш)
ЗАХЫН ДАМ ДАМ НУРУУ	No1	511.6	1533.0	d87	49	146.8	D15.2-9ш	4
	No2	511.0		d87	49		D15.2-9ш	4
	No3	510.4		d87	48.8		D15.2-9ш	4
ЗАВСРЫН ДАМ НУРУУ	No1	1023.2	3066.0	d87	98	293.6	D15.2-9ш	8
	No2	1022		d87	98		D15.2-9ш	8
	No3	1020.8		d87	97.6		D15.2-9ш	8



БАРИЛГЫН ӨНДИЙЛТ БОЛОН ТОГТМОЛ АЧААЛЛЫН ҮЕД ҮЗҮҮЛЭХ ХОТОЙЛТЫН ХҮСНЭГТ

БАЙРЛАЛ	БАГЦ АРМАТУРЫГ ТАТАЖ СУНГАСНЫ ДАРААХ БАРИЛГЫН ӨНДИЙЛТ	ДАМ НУРУУНЫ 30 ХОНОГ ДАХЬ БАРИЛГЫН ӨНДИЙЛТ	ДАМ НУРУУНЫ 60 ХОНОГ ДАХЬ БАРИЛГЫН ӨНДИЙЛТ	ДАМ НУРУУНЫ 90 ХОНОГ ДАХЬ БАРИЛГЫН ӨНДИЙЛТ	ТОГТМОЛ АЧААЛЛЫН ҮЕИЙН ХОТОЙЛТЫН ХЭМЖЭЭ
ЗАХЫН ДАМ НУРУУНЫ АЛГАСАЛЫН ГОЛД	44.1	58.4	63.3	66.0	-9.5
ЗАВСРЫН ДАМ НУРУУНЫ АЛГАСАЛЫН ГОЛД	39.8	52.5	56.7	59.3	-10.5

БАЙРЛАЛ	БАГЦ АРМАТУРЫГ ТАТАЖ СУНГАХ ҮЕИЙН ГҮДИЙЛТ /ММ/	БАГЦ АРМАТУРЫГ ТАТАЖ СУНГАСНЫ ДАРААХ БАРИЛГЫН ӨНДИЙЛТ /ММ/	ТОГТМОЛ АЧААЛЛЫН ҮЕИЙН ХОТОЙЛТЫН ХЭМЖЭЭ /ММ/	НИЙТ АЧААЛЛЫН ҮЕИЙН ХОТОЙЛТЫН ХЭМЖЭЭ /ММ/
ЗАХЫН ДАМ НУРУУНЫ АЛГАСАЛЫН ГОЛД	56.4	44.1	31.7	12.1
ЗАВСРЫН ДАМ НУРУУНЫ АЛГАСАЛЫН ГОЛД	55.4	39.8	27.5	10.6

ТАЙЛБАР:

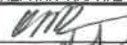
1. Тус хуснэгтэнд арматурын хүчитгэхээс өмнөх хэмжээг үзүүлэв.
2. Арматурын суналтын хэмжээг төгсгөлийн байдлаар үзүүлэв. /эхний таталт татаж сунгах хүчний 10% байна./

 УБ ХОТ. БЗД 7-Р ХОРОО Б.ДОРЖИЙН ГУДАМЖ Б-1 "БЗ" ОФФИС "MCPCgr" ХХК	УЛААНБААТАР-ДАРХАН ЧИГЛЭЛИЙН АВТО ЗАМЫН 112 ДАХЬ КМ ОРЧМООС ТӨВ АЙМГИЙН ЖАРГАЛАНТ СУМЫН ТАЛБУЛАГ ЛАЯНУЛАГ БАГ, ЗАГДАЛ БАГ, СЭЛЭНГЭ АЙМГИЙН ОРХОН СУМЫН БЭЛЭНДАЛАЙ СУУРИН, ДАРХАН-ЭРДЭНЭТ ЧИГЛЭЛИЙН УЛСЫН ЧАНАРТАЙ АВТО ЗАМЫН ОРХОН СУМЫН УУЛЗВАРТАЙ ХОЛБОХ 92.13КМ АВТО ЗАМЫН ИНЖЕНЕРИЙН НАРИЙВЧИЛСАН ЗУРАГ ТӨСӨЛ			ТБГ		
	ИНЖЕНЕР	ЛАВЬЯА		ЗАГДАЛ ГОЛЫН 26.08/М ГҮҮР (П120+800)		
	ГҮЙЦЭТГЭСЭН	Б.ХОС-ОД		ХҮЧИТГЭСЭН ДАМ НУРУУНЫ АЖЛЫН ТОО ХЭМЖЭЭ, СУНАЛТЫН УРТЫН ХҮСНЭГТ		
	ШАЛГАСАН I	О.ЭНХТАЙВАН		ШИФР: 04/21	ҮЕ ШАТ	ХУУДАС
ШАЛГАСАН II	Д.БАТТУЛГА		2021/11 сар	A3	06	21

АНКЕРИЙН СУУРЬ

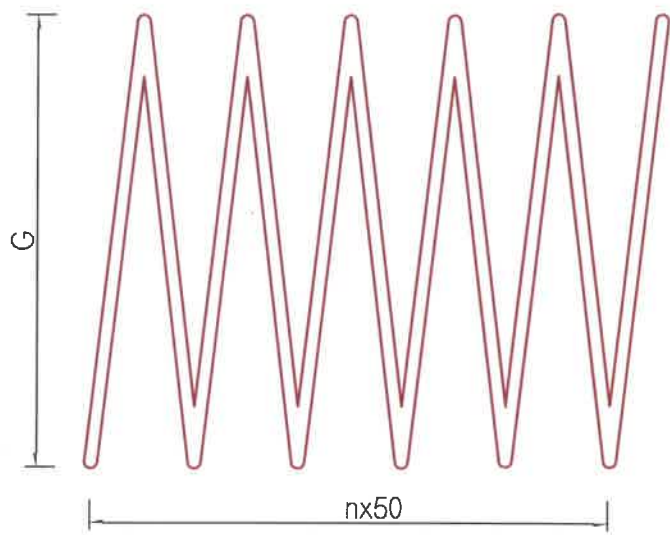
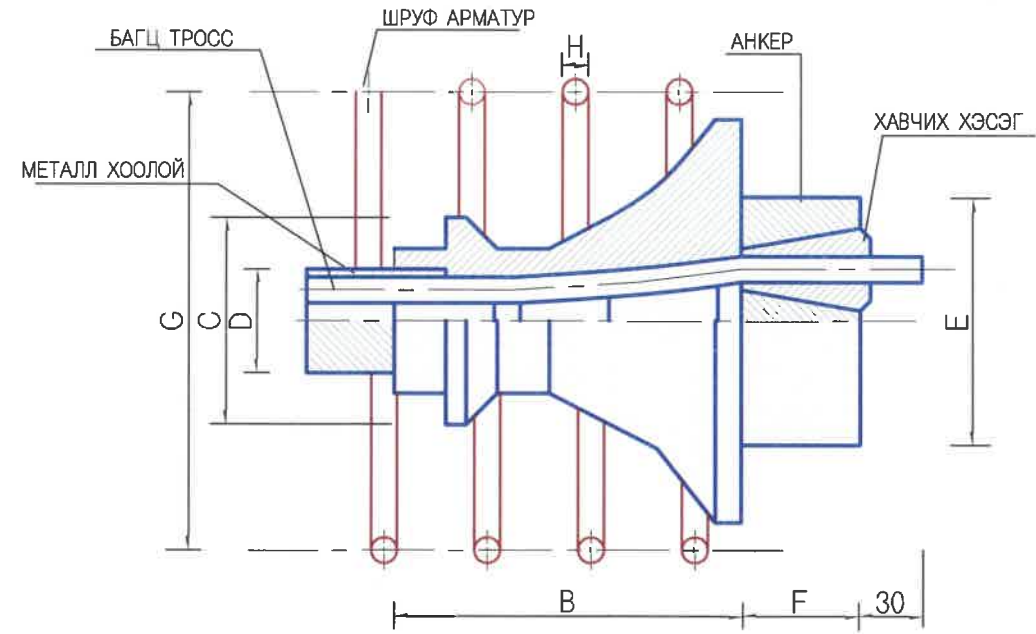
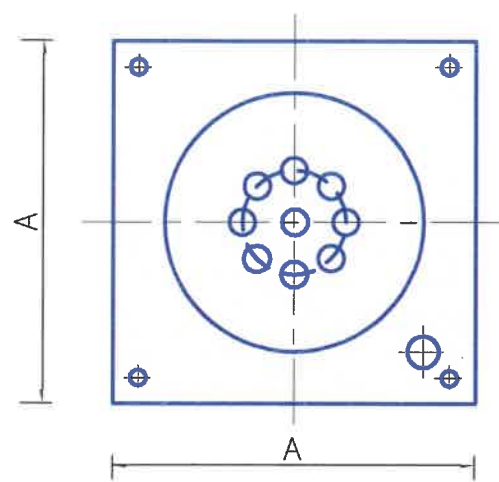

АНКЕРИЙН ТОО

АЛГАСАЛ	ТӨРӨЛ	АНКЕР (КОМ)
25 м/м	15-9	36

АНКЕРИЙН ХИЙЦИЙН ХЭМЖЭЭ

АНКЕРИЙН ХЭМЖЭЭ		ТӨРӨЛ 15-9
АНКЕРИЙН СУУРЬ	A	245
	B	235
	C(φ)	170
ХООЛОЙН ДОТОР ДИАМЕТР		80
ХООЛОЙН ГАДНА ДИАМЕТР		87
АНКЕР	E(φ)	146
	F	55
ШРУФ АРМАТУР	G(φ)	300
	H(φ)	16
	I	60
	ТОО n	6

<p>УБ ХОТ. БЗД 7-Р ХОРОО Б.ДОРЖИЙН ГУДАМЖ 5-1 "БЗ" ОФФИС</p>	УЛААНБААТАР-ДАРХАН ЧИГЛЭЛИЙН АВТО ЗАМЫН 112 ДАХЬ КМ ОРЧМООС ТӨВ АЙМГИЙН ЖАРГАЛАНТ СУМЫН ТАЛБУЛАГ /БАЯНУЛАГ БАГ, ЗАГДАЛ БАГ, СЭЛЭНГЭ АЙМГИЙН ОРХОН СУМЫН БЭЛЭНДАЛАЙ СУУРИН, ДАРХАН-ЭРДЭНЭТ ЧИГЛЭЛИЙН УЛСЫН ЧАНАРТАЙ АВТО ЗАМЫН ОРХОН СУМЫН УУЛЗВАРТАЙ ХОЛБОХ 92.13КМ АВТО ЗАМЫН ИНЖЕНЕРИЙН НАРИЙВЧИЛСАН ЗУРАГ ТӨСӨЛ		ТБГ			
	ИНЖЕНЕР	ЛАВЬЯА	ЗАГДАЛ ГОЛЫН 26.08/М ГҮҮР (ПК20+800)	ҮЕ ШАТ	ХУУДАС	БУХ/ХУУД
	ГҮЙЦЭТГЭСЭН	Б.ХОС-ОД		ДАМ НУРУУНЫ АНКЕРИЙН ХИЙЦ	A3	07
	ШАЛГАСАН I	О.ЭНХТАЙВАН	ШИФР: 04/21	2021/11 сар		
ШАЛГАСАН II	Д.БАТТУЛГА					



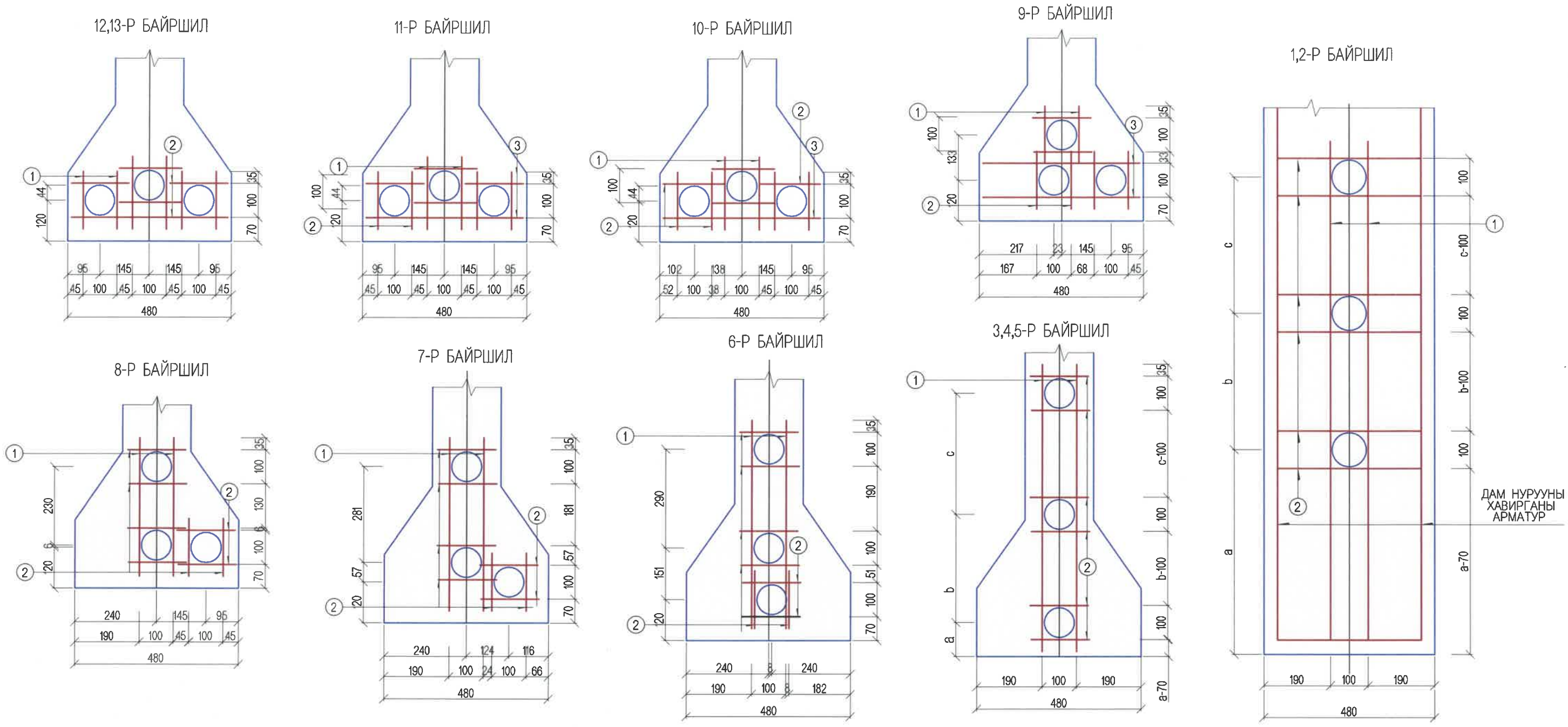

НЭГ ДАМ НУРУУНД ОРОХ АРМАТУРЫН ТОО ХЭМЖЭЭ

ОГТЛОЛЫН ДУГААР	АРМАТУРЫН ДУГААР	ДИАМЕТР (ММ)	НЭГ БУРИЙН УРТ (ММ)	ТОО (Ш)	НИЙТ УРТ (М)	НИЙТ ЖИН (КГ)	
13	1	D12	170	6	1.02	0.9	
	2		460	2	0.92	0.8	
12	1		170	6x2	2.04	1.8	
	2		460	2x2	1.84	1.6	
11	1		173	2x2	0.69	0.6	
	2		170	7x2	2.38	2.1	
	3		460	2x2	1.84	1.6	
10	1		214	12	2.57	2.3	
	2		180	24	4.32	3.8	
	3		460	1x2	0.92	0.8	
9	1		D12	168	2x2	0.67	0.6
	2			170	6x2	2.04	1.8
8	1			460	2x2	1.84	1.6
	2	406		2x2	1.62	1.4	
7	1	170		8x2	2.72	2.4	
	2	508		2x2	2.03	1.8	
6	1	170		32	5.44	4.8	
	2	611		2x2	2.44	2.2	
5	1	170		8x2	2.72	2.4	
	2	713		2x2	2.86	2.5	
				170	28	4.76	4.2

ОГТЛОЛЫН ДУГААР	АРМАТУРЫН ДУГААР	ДИАМЕТР (ММ)	НЭГ БУРИЙН УРТ (ММ)	ТОО (Ш)	НИЙТ УРТ (М)	НИЙТ ЖИН (КГ)	
4	1	D12	816	2x2	3.26	2.9	
	2		170	6x2	2.04	1.8	
3	1		918	2x2	3.67	3.3	
	2		170	6x2	2.04	1.8	
2	1		1056	2x2	4.22	3.8	
	2		460	6x2	5.52	4.9	
1	1		1158	2x2	4.71	4.1	
	2		460	6x2	5.52	4.9	
НИЙТ (КГ)			69.5				

ХЭМЖЭЭНИЙ ХҮСНЭГТ(ММ)

No	1	2	3	4	5	11	12	13
a	474	376	278	183	128			
b	300	297	295	292	243			
c	299	298	295	291	292			

ГҮҮРИЙН НИЙТ ДАМ НУРУУНД ОРОХ ХООЛОЙ ТОГТООГЧ АРМАТУРЫН ЖИН

НИЙТ (КГ)	D12: 417.0
-----------	------------

<p>УБ ХОТ. БЗД 7-Р ХОРОО Б.ДОРЖИЙН ГУДАМЖ 5-1 "БЗ" СӨФИС</p> <p>"MCPC" ХХК</p>	<p>УЛААНБААТАР-ДАРХАН ЧИГЛЭЛИЙН АВТО ЗАМЫН 112 ДАХЬ КМ ОРЧМООС ТӨВ АЙМГИЙН ЖАРГАЛАНТ СУМЫН ТАЛБУЛАГ /БАЯНУЛАГ БАГ, ЗАГДАЛ БАГ, СЭЛЭНГЭ АЙМГИЙН ОРХОН СУМЫН БЭЛЭНДАЛАЙ СУУРИН, ДАРХАН-ЭРДЭНЭТ ЧИГЛЭЛИЙН УЛСЫН ЧАНАРТАЙ АВТО ЗАМЫН ОРХОН СУМЫН УУЛЗВАРТАЙ ХОЛБОХ 92.13КМ АВТО ЗАМЫН ИНЖЕНЕРИЙН НАРИЙВЧИЛСАН ЗУРАГ ТӨСӨЛ</p>	ТБГ	
	ИНЖЕНЕР ЛАВЪЯА	ЗАГДАЛ ГОЛЫН 26.08/УМ ГҮҮР (1К20+800)	
	ГҮЙЦЭТГЭСЭН Б.ХОС-ОД	УРЬДЧИЛАН ХҮЧИТГЭСЭН ДАМ НУРУУНЫ АРМАТУРЫН БАЙРЛАЛ, ТОО ХЭМЖЭЭ	ҮЕ ШАТ ХУУДАС БҮХХУУД
	ШАЛГАСАН I О.ЭНХТАЙВАН	ШИФР: 04/21	A3 08 21
ШАЛГАСАН II Д.БАТТУЛГА		2021/11 сар	



НҮҮРЭН ТАЛ

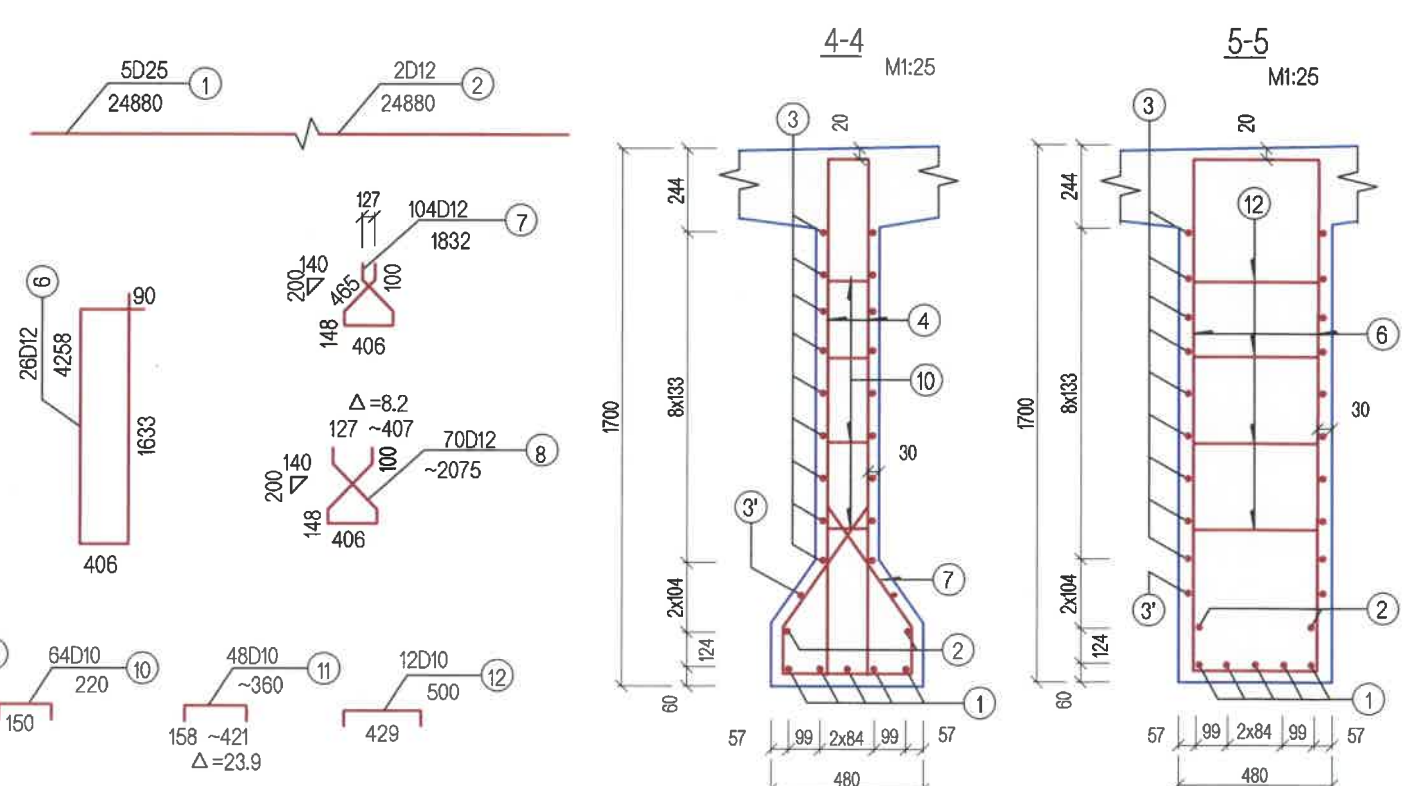
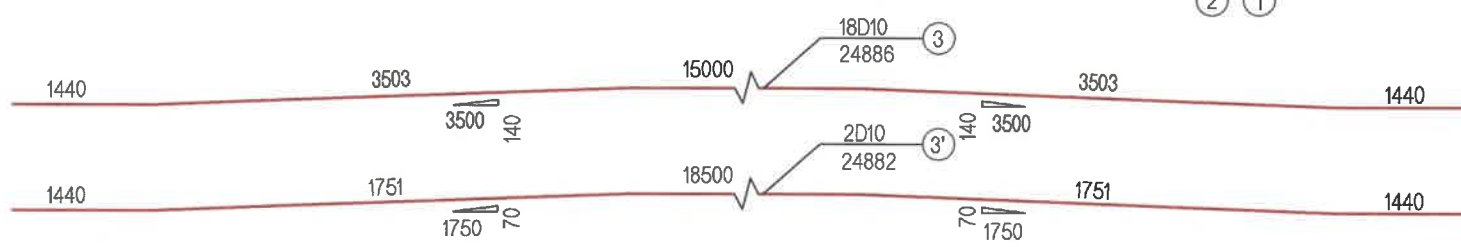
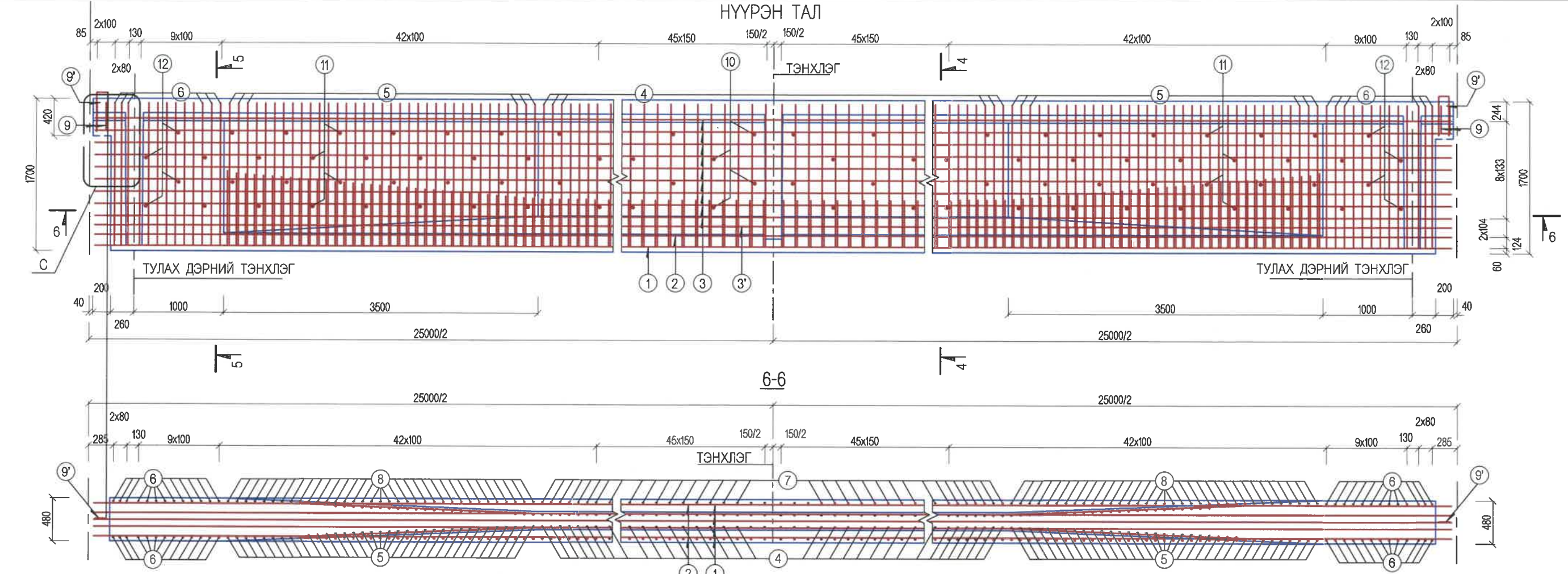

ДАМ НУРУУНЫ ХАВИРГАНЫ АРМАТУРЫН ТОО ХЭМЖЭЭ

АРМАТУРЫН ДУГААР	НЭГ ДАМ НУРУУНД						НИЙТ ГҮҮРЭНД	
	ДИАМЕТР (ММ)	УРТ (ММ)	ТОО	НИЙТ УРТ (М)	НИЙТ ЖИН (КГ)	НИЙТ (КГ)	НИЙТ (КГ)	
1	D25	24880	5	124.40	478.9			
2	D12	24880	2	49.76	44.2	D25: 478.9	D25: 2873.4	
3	D10	24886	18	447.96	276.4			
3'	D10	24882	2	49.76	30.7	D12: 1035.9	D12: 6215.4	
4	D12	3700	104	384.80	341.7			
5	D12	3977	70	278.39	247.2	Φ10: 330.1	Φ10: 1980.6	
6	D12	4258	26	110.71	98.3			
7	D12	1832	104	190.53	169.2	D16: 539.5	D16: 3237	
8	D12	2075	70	145.25	129.0			
9	D12	1778	4	7.11	6.3			
9'	D16	1310	264	345.84	539.5			
10	D10	220	64	14.08	8.7			
11	D10	360	48	17.28	10.7			
12	D10	500	12	6.00	3.7			

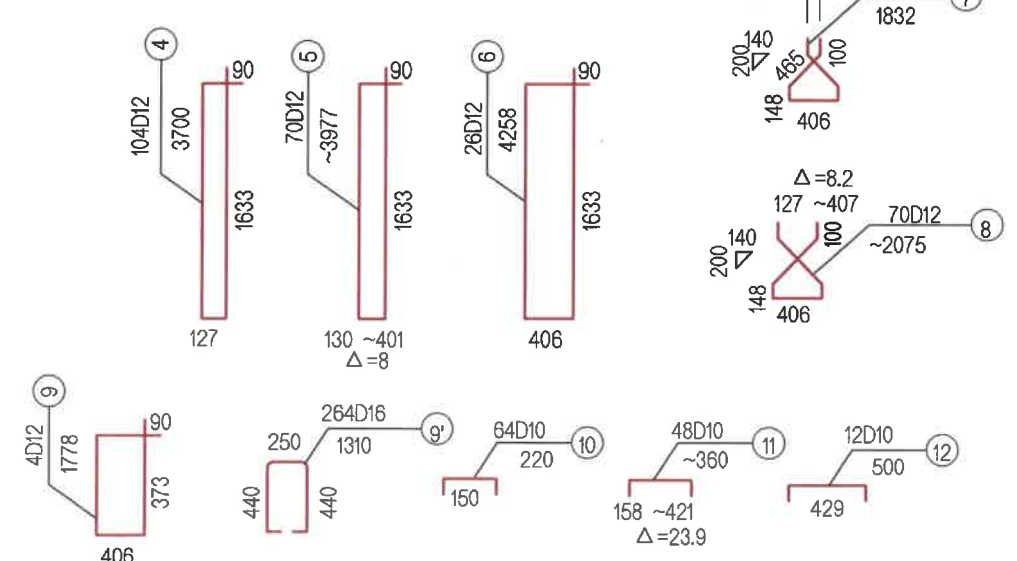

<p>УБ ХОТ. БЗД 7-Р ХОРОО Б.ДОРЖИЙН ГУДАМЖ 6-1 "БЗ" ОФФИС</p>	ИНЖЕНЕР	ЛАВЬЯА	<p>ЗАГДАЛ ГОЛЫН 28.08/М ГҮҮР (1К20+800)</p>	ТБГ		
	ГҮЙЦЭТГЭСЭН	Б.ХОС-ОД		ДАМ НУРУУНЫ ХАВИРГАНЫ АРМАТУРЛАЛТ	ҮЕ ШАТ	ХУУДАС
"MCPCgr" ХХК	ШАЛГАСАН I	О.ЭНХТАЙВАН	ШИФР: 04/21	A3	09	21
	ШАЛГАСАН II	Д.БАТТУЛГА		2021/11 сар		



ДЕТАЛЬ - С

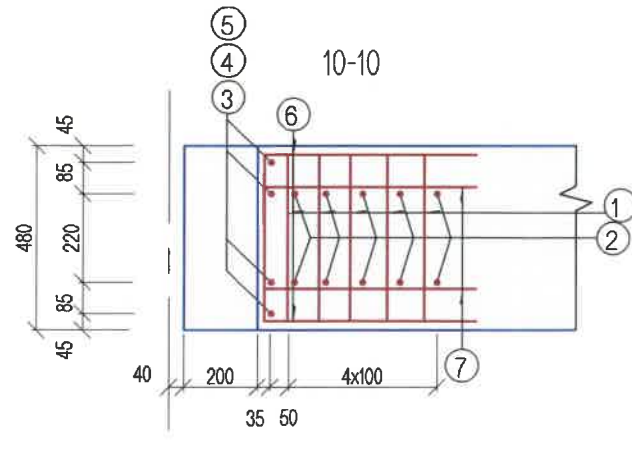
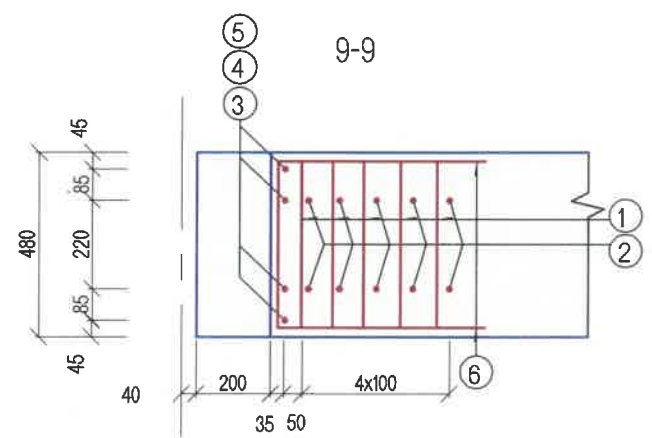
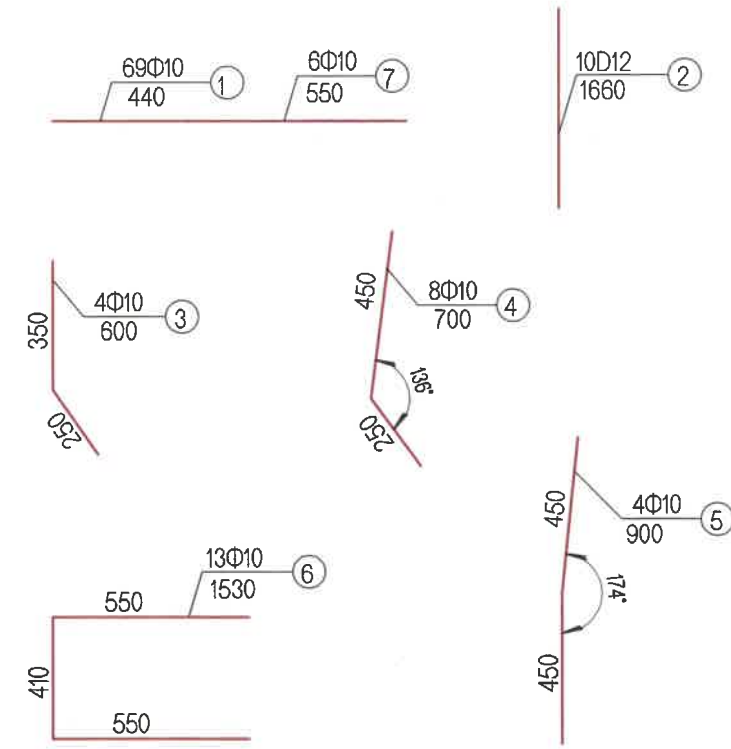
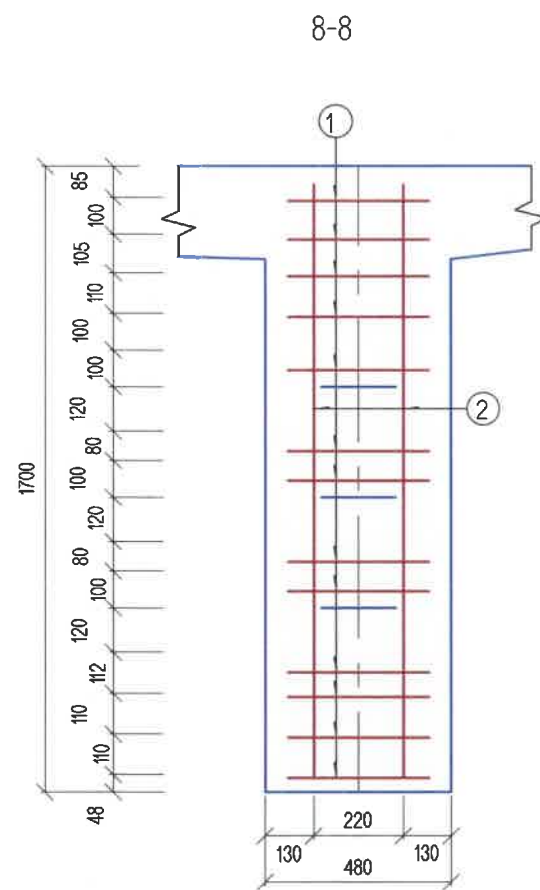
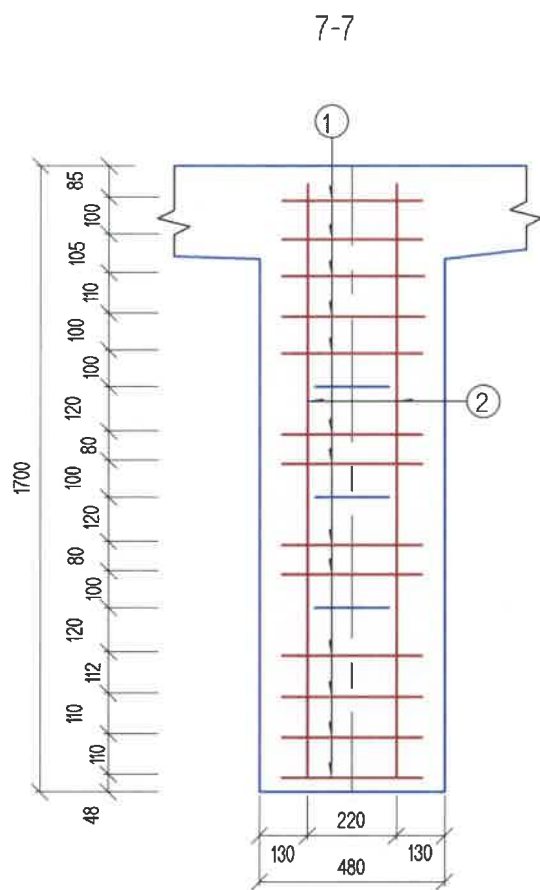
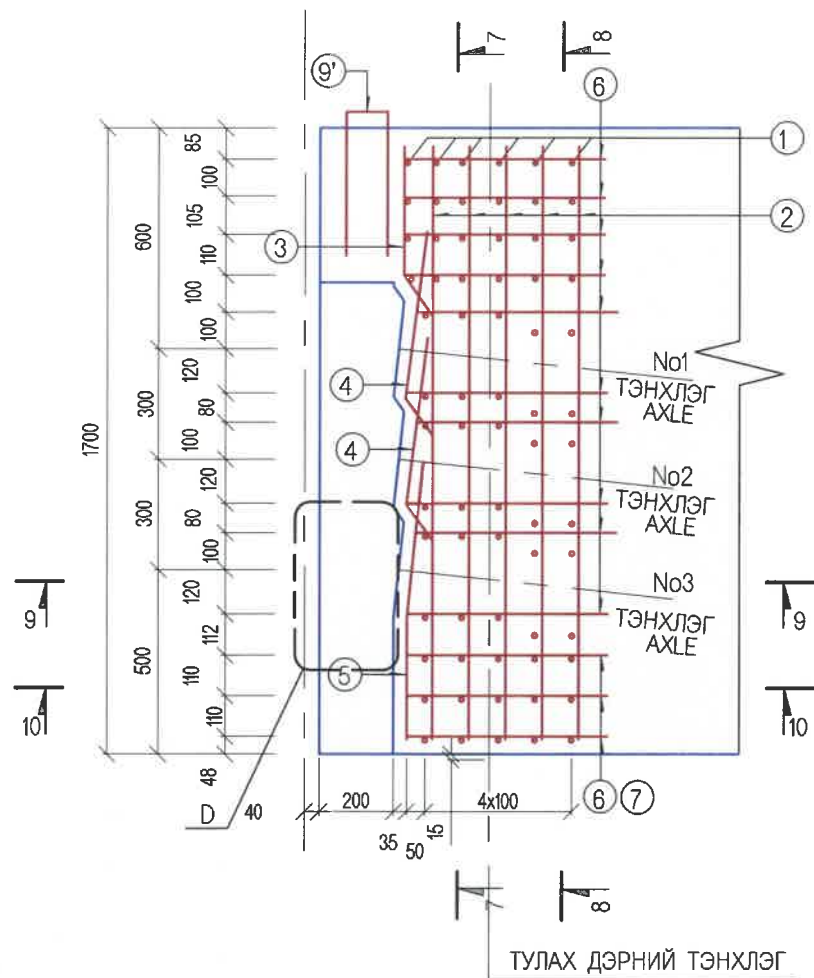

АРМАТУРЫН БА ЕРООЛЫН ТӨМӨР ЛИСТИЙН МАТЕРИАЛЫН ТОО ХЭМЖЭЭ

АРМАТУРЫН ДУГААР	ДАМ НУРУУНЫ НЭГ ТАЛЫН ТӨГСГӨЛ						
	ДИАМЕТР (ММ)	НЭГЖ УРТ (ММ)	ТОО (Ш)	НИЙТ УРТ (М)	НЭГЖ ЖИН (КГ)	НИЙТ ЖИН (КГ)	НИЙТ ГҮҮРЭНД
1	Φ10	440	69	30.4	18.8	D12: 14.7	D12: 176.4
2	D12	1660	10	16.6	14.7		
3	Φ10	600	4	2.4	1.5		
4	Φ10	700	8	5.6	3.5	Φ10 40.3	Φ10 483.6
5	Φ10	900	4	3.6	2.2		
6	Φ10	1530	13	19.9	12.3	Q235B ГАН: 58.78	Q235B ГАН: 705.36
7	Φ10	550	6	3.3	2		
8	d520x30x480		1	/	58.78		

ТАЙЛБАР:1. Гүүрийн бүтээцэд MNS JIS G 3112:2002 стандартад заасан гөлгөр арматур SR295, иржгэр арматур sd390 төрлийг хэрэглэнэ.

<p>УБ ХОТ. БЗД 7-Р ХОРОО Б.ДОРЖИЙН ГУДАМЖ 5-1 "БЗ" ОФФИС "MCPCgr" ХХК</p>	УЛААНБААТАР-ДАРХАН ЧИГЛЭЛИЙН АВТО ЗАМЫН 112 ДАХЬ КМ ОРЧМООС ТӨВ АЙМГИЙН ЖАРГАЛАНТ СУМЫН ТАЛБУЛАГ /БАЯНУЛАГ БАГ, ЗАГДАЛ БАГ, СЭЛЭНГЭ АЙМГИЙН ОРХОН СУМЫН БЭЛЭНДАЛАЙ СУУРИН, ДАРХАН-ЭРДЭНЭТ ЧИГЛЭЛИЙН УЛСЫН ЧАНАРТАЙ АВТО ЗАМЫН ОРХОН СУМЫН УУЛЗВАРТАЙ ХОЛБОХ 92.13КМ АВТО ЗАМЫН ИНЖЕНЕРИЙН НАРИЙВЧИЛСАН ЗУРАГ ТӨСӨЛ			ТБГ		
	ИНЖЕНЕР	ЛАВЬЯА		ЗАГДАЛ ГОЛЫН 28.08/М ГҮҮР (П20+800)		
	ГҮЙЦЭТГЭСЭН	Б.ХОС-ОД		ДАМ НУРУУНЫ ТӨГСГӨЛИЙН ХЭСГИЙН АРМАТУРЫН БАЙРЛАЛ-1		
	ШАЛГАСАН I	О.ЭНХТАЙВАН		ҮЕ ШАТ	ХУУДАС	БУХХУУД
ШАЛГАСАН II	Д.БАТТУЛГА		A3	10	21	
			ШИФР: 04/21			2021/11 сар

ДЕТАЛЬ - D

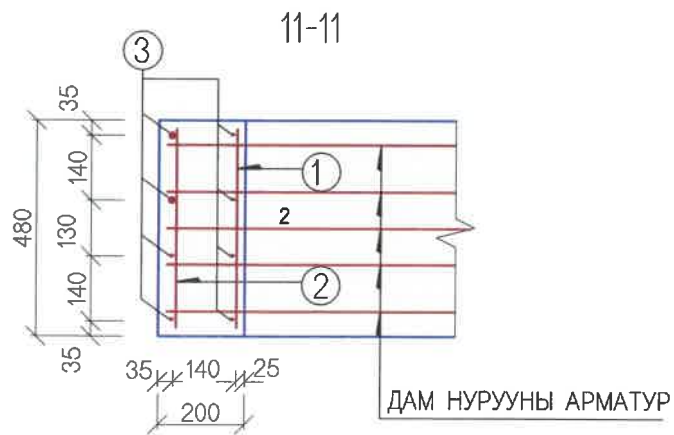
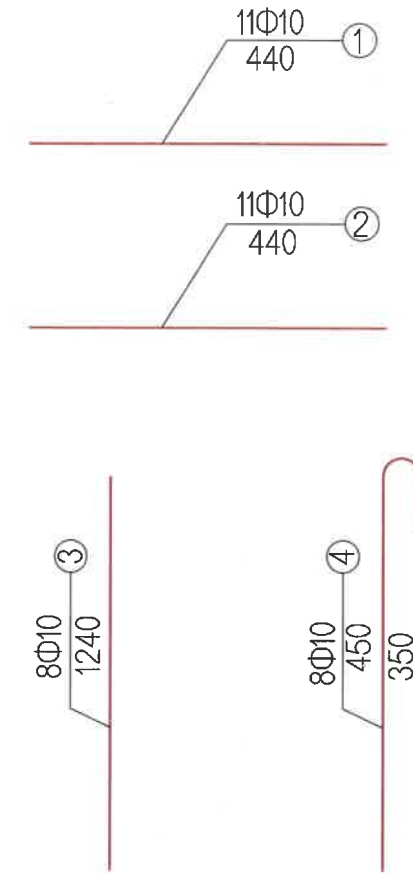
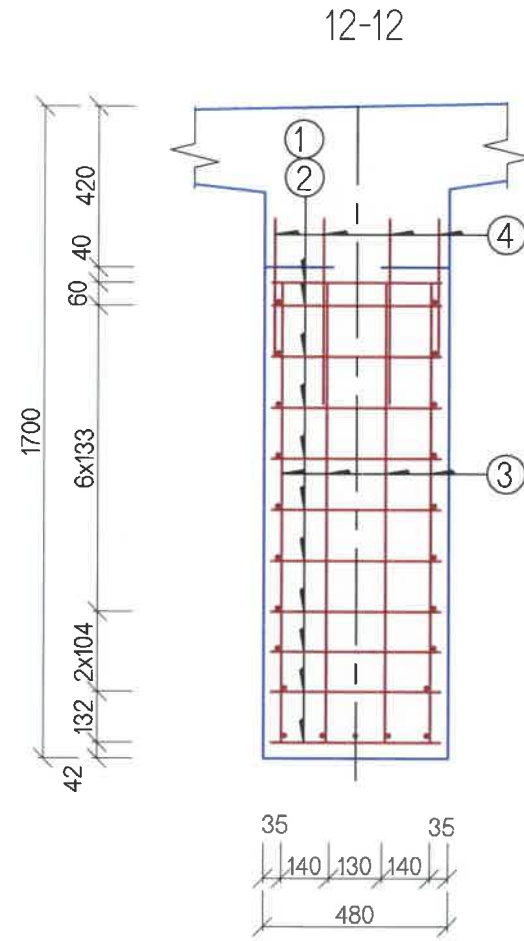
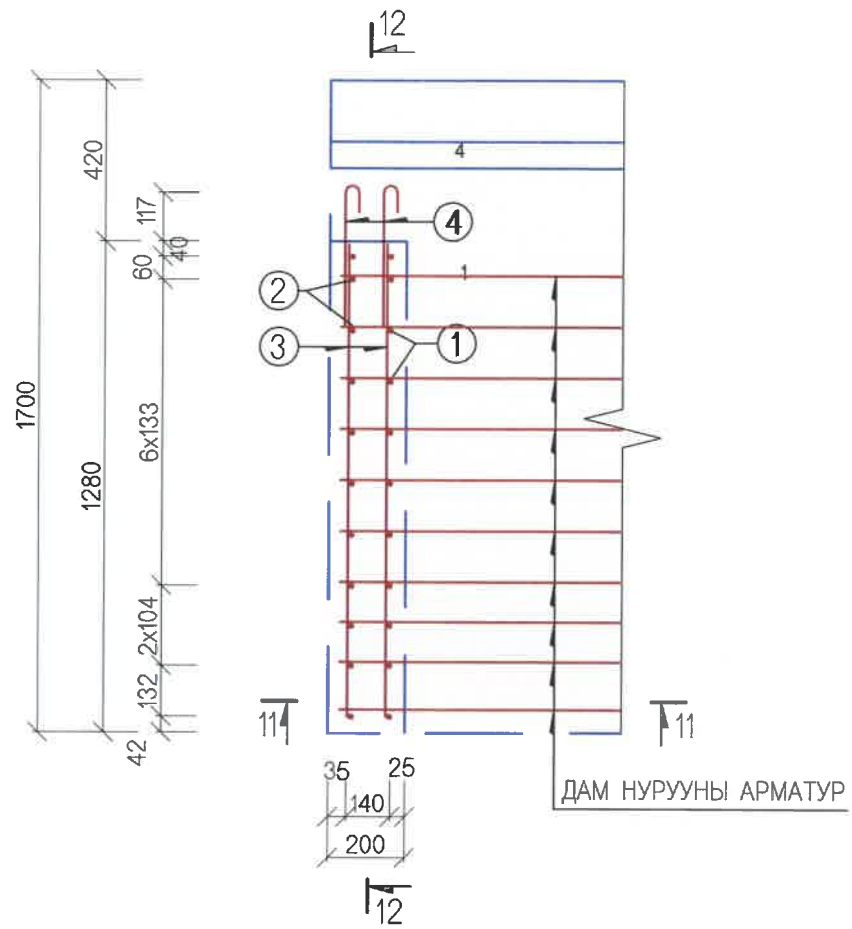

ДАМ НУРУУНЫ ТӨГСГӨЛ ТАЛЫН АРМАТУРЫН ТОО ХЭМЖЭЭ

АРМАТУРЫН ДУГААР	ДАМ НУРУУНЫ НЭГ ТАЛЫН ТӨГСГӨЛ						НИЙТ ГҮҮРЭНД
	ДИАМЕТР (ММ)	НЭГЖ УРТ (ММ)	ТОО (Ш)	НИЙТ УРТ (М)	НЭГЖ ЖИН (КГ)	НИЙТ ЖИН (КГ)	
1	Φ10	440	11	4.84	3	14.3	171.6
2	Φ10	440	11	4.84	3		
3	Φ10	1240	8	9.92	6.1		
4	Φ10	450	8	3.6	2.2		

ТАЙЛБАР:

1. Гүүрийн бүтээгэд MNS JIS G 3112:2002 стандартад заасан гөлгөр арматур SR295, иржгэр арматур sd390 төрлийг хэрэглэнэ.

<p>УБ ХОТ. БЗД 7-Р ХОРСО Б.ДОРЖИЙН ГУДАМЖ 5-1 "БЗ" ОФФИС</p> <p>"MCPC" ХХК</p>	УЛААНБААТАР-ДАРХАН ЧИГЛЭЛИЙН АВТО ЗАМЫН 112 ДАХЬ КМ ОРЧМООС ТӨВ АЙМГИЙН ЖАРГАЛАНТ СУМЫН ТАЛБУЛАГ БАЯНУЛАГ БАГ, ЗАГДАЛ БАГ, СЭЛЭНГЭ АЙМГИЙН ОРХОН СУМЫН БЭЛЭНДАЛАЙ СУУРИН, ДАРХАН-ЭРДЭНЭТ ЧИГЛЭЛИЙН УЛСЫН ЧАНАРТАЙ АВТО ЗАМЫН ОРХОН СУМЫН УУЛЗВАРТАЙ ХОЛБОХ 92.13КМ АВТО ЗАМЫН ИНЖЕНЕРИЙН НАРИЙВЧИЛСАН ЗУРАГ ТӨСӨЛ			ТБГ				
	ИНЖЕНЕР	ЛАВЬЯА		ЗАГДАЛ ГОЛЫН 28.08/М ГҮҮР (1К20+800)				
	ГҮЙЦЭТГЭСЭН	Б.ХОС-ОД		ДАМ НУРУУНЫ ТӨГСГӨЛИЙН ХЭСГИЙН АРМАТУРЫН БАЙРЛАЛ-2				
	ШАЛГАСАН I	О.ЭНХТАЙВАН		ШИФР: 04/21				
			ШАЛГАСАН II	Д.БАТТУЛГА		YE ШАТ АЗ	ХУУДАС 11	БҮХХУУД 21
						2021/11 сар		



ДАМ НУРУУНЫ ХАВТАН БА ЗААДАСНЫ АРМАТУРЛАЛТ

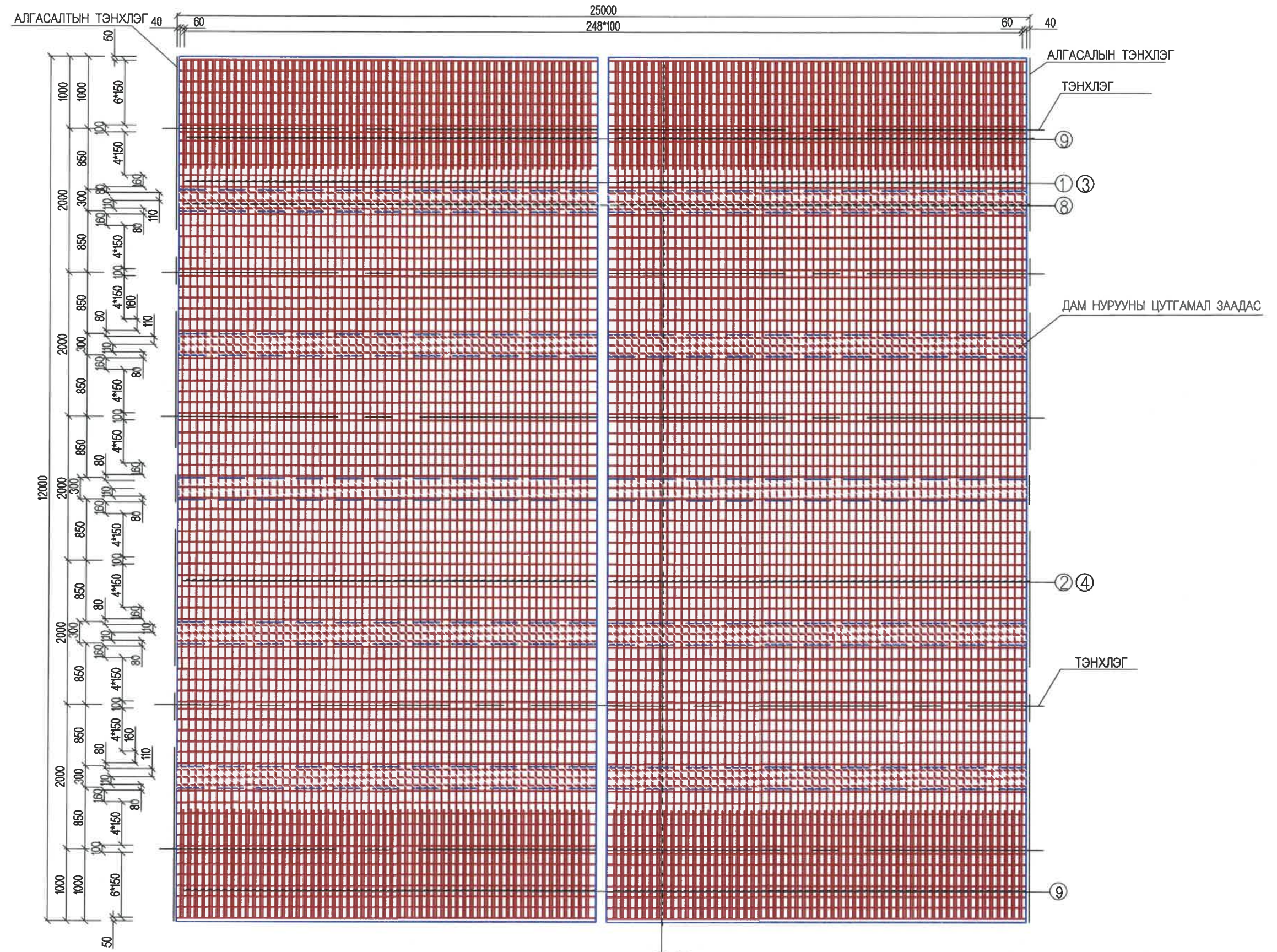

<p>УБ ХОТ. БЗД 7-Р ХОРОО Б.ДОРЖИЙН ГУДААЖ 5-1 "БЗ" ОФИС</p> <p>"MCPC" ХХК</p>	УЛААНБААТАР-ДАРХАН ЧИГЛЭЛИЙН АВТО ЗАМЫН 112 ДАХЬ КМ ОРЧИМОС ТӨВ АЙМГИЙН ЖАРГАЛАНТ СУМЫН ТАЛБУЛАГ /БАЯНУЛАГ БАГ, ЗАГДАЛ БАГ, СЭЛЭНГЭ АЙМГИЙН ОРХОН СУМЫН БЭЛЭНДАЛАЙ СУУРИН, ДАРХАН-ЭРДЭНЭТ ЧИГЛЭЛИЙН УЛСЫН ЧАНАРТАЙ АВТО ЗАМЫН ОРХОН СУМЫН УУЛЗВАРТАЙ ХОЛБОХ 92.13КМ АВТО ЗАМЫН ИНЖЕНЕРИЙН НАРИЙВЧИЛСАН ЗУРАГ ТӨСӨЛ			ТБГ		
	ИНЖЕНЕР	ЛАВЬЯА		ЗАГДАЛ ГОЛЫН 28.08/М ГҮҮР (ГК20+800)	ҮЕ ШАТ	ХУУДАС
ГҮЙЦЭТГЭСЭН	Б.ХОС-ОД		ДАМ НУРУУНЫ ХАВТАН БА ЗААДАСНЫ АРМАТУРЛАЛТ-1	A3	12	21
ШАЛГАСАН I	О.ЭНХТАЙВАН		ШИФР: 04/21	2021/11 сар		
ШАЛГАСАН II	Д.БААТУЛГА					



ДАМ НУРУУНЫ ДАГУУ ОГТЛОЛ

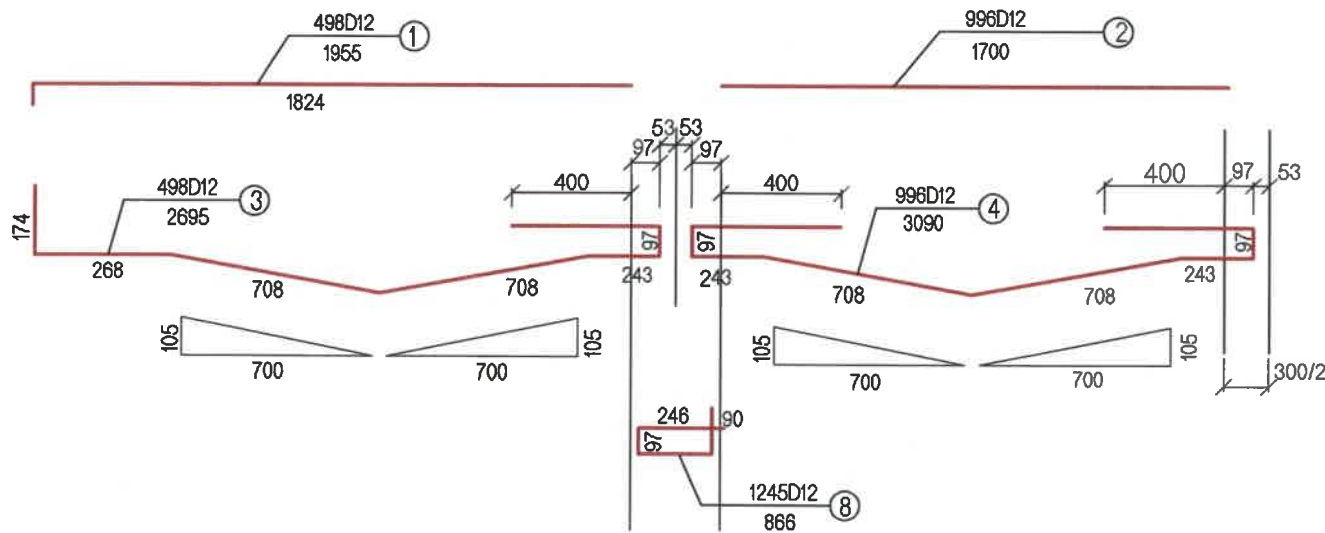
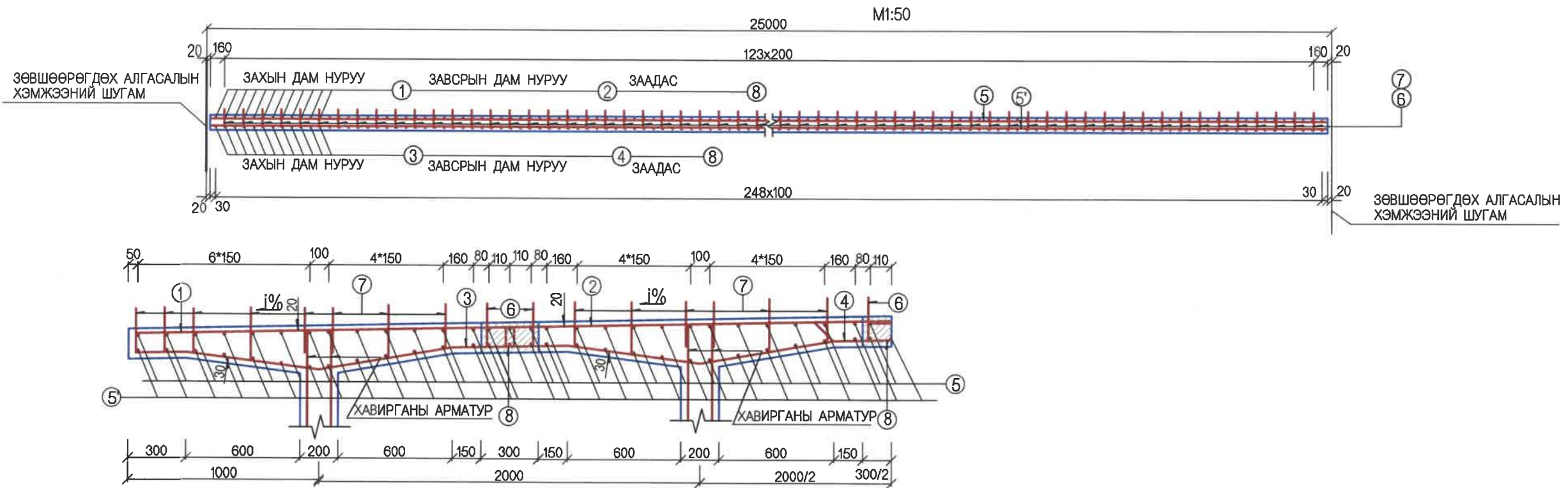

ЗААДАСНЫ АРМАТУРЫН БАЙДАЛ

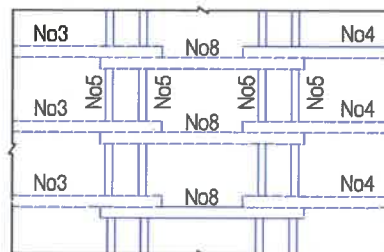

ДАМ НУРУУНЫ ХАВТАН БА ДАМ НУРУУНЫ ЗААДАСНЫ АРМАТУРЫН ТОО ХЭМЖЭЭ

АНГИЛАЛ	АРМАТУРЫН ДУГААР	ДИАМЕТР (ММ)	НЭГЖ УРТ (ММ)	ТОО	НИЙТ УРТ (М)	НЭГЖ ЖИН (КГ)	НИЙТ ЖИН (КГ)	БҮГД (КГ)
УГСАРМАЛ	1	D12	1955	498	973.59	0.888	865	Φ10 2023 D12: 8458
	2	D12	1700	996	1693.2	0.888	1504	
	3	D12	2695	498	1342.11	0.888	1192	
	4	D12	3090	996	3077.84	0.888	2733	
	5	D12	24880	72	1791.36	0.888	1591	
	5'	Φ10	24880	72	1791.36	0.617	1105	
	7	Φ10	~300	4960	1488	0.617	918	
ЦУТГАМАЛ	9	D12	1300	498	647.4	0.888	575	Φ10 425 D12: 1289
	5	D12	24880	15	373.2	0.888	331	
	5'	Φ10	24880	15	373.2	0.617	230	
	8	D12	866	1245	1078.17	0.888	957	

ТАЙЛБАР:

1. Гүүрийн бүтээцэд MNS JIS G 3112:2002 стандартад заасан гөлгөр арматур SR295, иржгэр арматур sd390 төрлийг хэрэглэнэ.

<p>УБ ХОТ. БЗД 7-Р ХОРОО Б.ДОРЖИЙН ГУДАМЖ 5-1 "БЗ" ОФИС</p>	УЛААНБААТАР-ДАРХАН ЧИГЛЭЛИЙН АВТО ЗАМЫН 112 ДАХЬ КМ ОРЧМООС ТӨВ АЙМГИЙН ЖАРГАЛАНТ СУМЫН ТАЛБУЛАГ /БАЯНУЛАГ БАГ/, ЗАГДАЛ БАГ, СЭЛЭНГЭ АЙМГИЙН ОРХОН СУМЫН БЭЛЭНДАЛАЙ СУУРИН, ДАРХАН-ЭРДЭНЭТ ЧИГЛЭЛИЙН УЛСЫН ЧАНАРТАЙ АВТО ЗАМЫН ОРХОН СУМЫН УУЛЗВАРТАЙ ХОЛБОХ 92.13КМ АВТО ЗАМЫН ИНЖЕНЕРИЙН НАРИЙВЧИЛСАН ЗУРАГ ТӨСӨЛ			ТБГ		
	ИНЖЕНЕР	ЛАВЬЯА		ЗАГДАЛ ГОЛЫН 28.08/М ГҮҮР (ГК20+800)	ҮЕ ШАТ	ХУУДАС
ШАЛГАСАН I	О.ЭНХТАЙВАН		ДАМ НУРУУНЫ ХАВТАН БА ЗААДАСНЫ АРМАТУРЛАЛТ-2	A3	13	21
"MCPC" ХХК	ШАЛГАСАН II	ДБАТТУЛГА	ШИФР: 04/21	2021/11 сар		



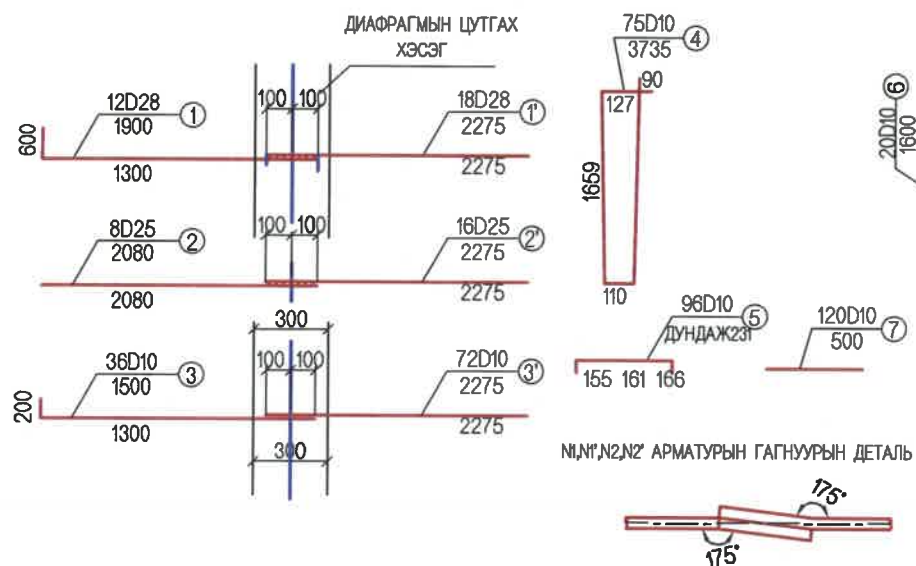
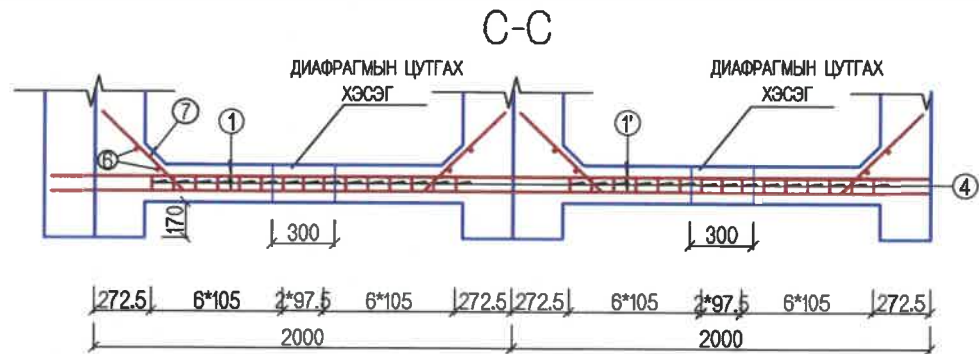
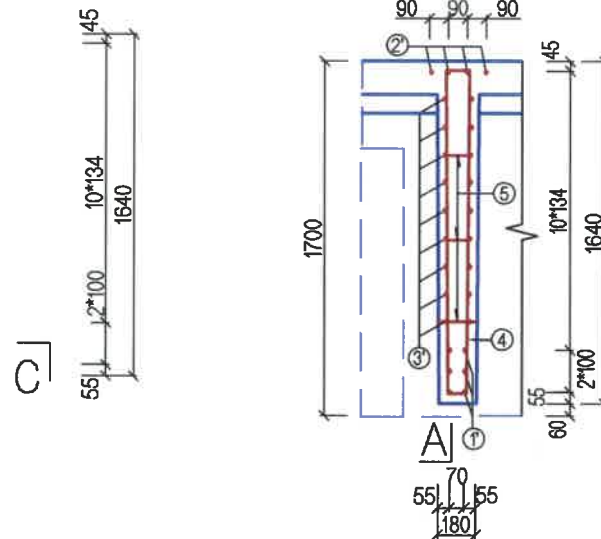
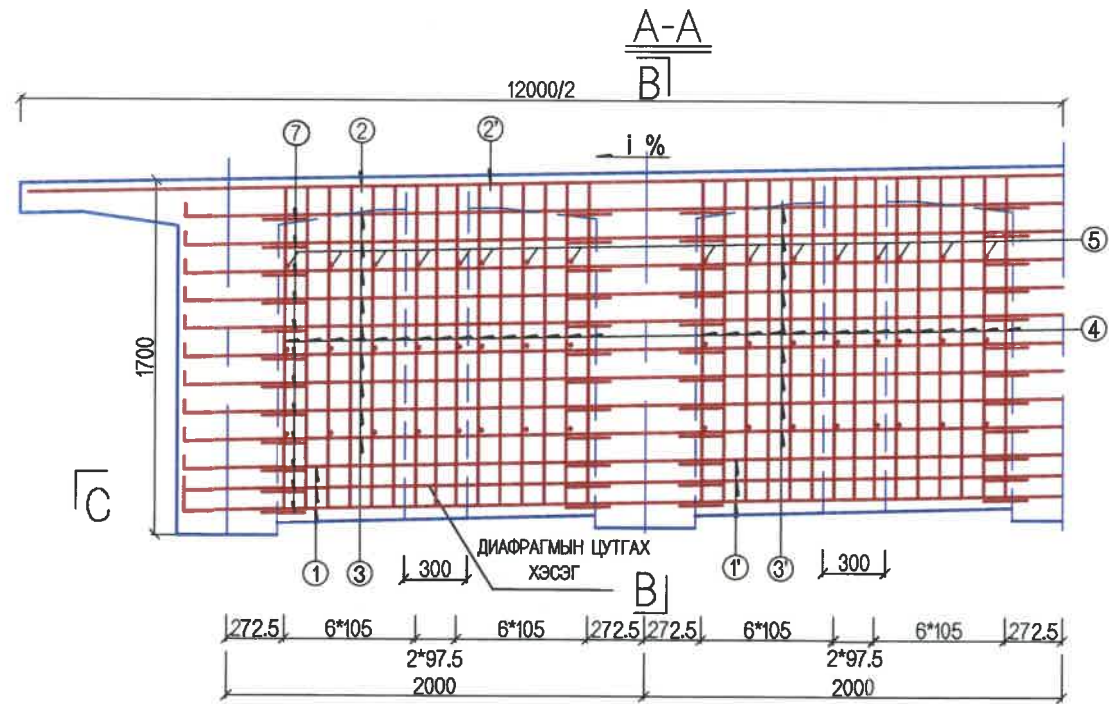

ЗАХЫН ДИАФРАГМИЙН АРМАТУРЫН ХҮСНЭГТ

АНГИЛАЛ	АРМАТУРЫН ДУГААР	ДИАМЕТР (ММ)	НЭГ ЗАХЫН ДИАФРАГМ					ГҮҮРЭНД	
			НЭГЖ УРТ (ММ)	ТОО	НИЙТ УРТ (М)	НЭГЖ ЖИН (КГ)	НИЙТ ЖИН (КГ)	НИЙТ ЖИН (КГ)	НИЙТ ДҮН (КГ)
УГСАРМАЛ	1	D28	1900	12	22.80	4.830	110.1	D28: 374	1859
	1'	D28	2275	24	54.6	4.830	264		
	2	D25	2080	8	16.64	3.850	64.0	D25: 204	
	2'	D25	2275	16	36.4	3.850	140.0		
	3	Φ10	1500	36	54.00	0.617	33.3	Φ10: 351	
	3'	Φ10	2275	72	163.8	0.617	101.0		
	4	Φ10	3735	64	239.04	0.617	147.0		
ЦУТГАМАЛ	5	Φ10	231	90	20.79	0.617	13	Φ10: 703	
	6	Φ10	1800	20	32.00	0.617	20		
	7	Φ10	500	120	60	0.617	37		
	4	Φ10	3735	16	59.76	0.617	37	Φ10: 41	
	5	Φ10	231	30	6.93	0.617	4		Φ10: 82

ТАЙЛБАР:

1. Гүүрийн бүтээцэд MNS JIS G 3112:2002 стандартад заасан гөлгөр арматур SR295, иржгэр арматур sd390 төрлийг хэрэглэнэ.

<p>УБ ХОТ. БЗД 7-Р ХОРОО Б.ДОРЖИЙН ГУДАМЖ 5-1 "БЗ" СӨФИС</p> <p>"MCPC" ХХК</p>	УЛААНБААТАР-ДАРХАН ЧИГЛЭЛИЙН АВТО ЗАМЫН 112 ДАХЬ КМ ОРЧИМОС ТӨВ АЙМГИЙН ЖАРГАЛАНТ СУМЫН ТАЛБУЛАГ /БАЯНУЛАГ БАГ/, ЗАГДАЛ БАГ, СЭЛЭНГЭ АЙМГИЙН ОРХОН СУМЫН БЭЛЭНДАЛАЙ СУУРИН, ДАРХАН-ЭРДЭНЭТ ЧИГЛЭЛИЙН УЛСЫН ЧАНАРТАЙ АВТО ЗАМЫН ОРХОН СУМЫН УУЛЗВАРТАЙ ХОЛБОХ 92.130М АВТО ЗАМЫН ИНЖЕНЕРИЙН НАРИЙВЧИЛСАН ЗУРАГ ТӨСӨЛ			ТБГ		
	ИНЖЕНЕР	ЛАВЬЯА		ЗАГДАЛ ГОЛЫН 28.08/М ГҮҮР (120*800)		
	ГҮЙЦЭТГЭСЭН	Б.ХОС-ОД		ДАМ НУРУУНЫ ЗАХЫН ДИАФРАГМЫН АРМАТУРЛАЛТ		
	ШАЛГАСАН I	О.ЭНХТАЙВАН		ШИФР: 04/21	ҮЕ ШАТ	ХУУДАС
	ШАЛГАСАН II	Д.БАТТУЛГА		А3	14	21
				2021/II сар		

ДАМ НУРУУНЫ ЗАВСРЫН ДИАФРАГМЫН АРМАТУРЛАЛТ

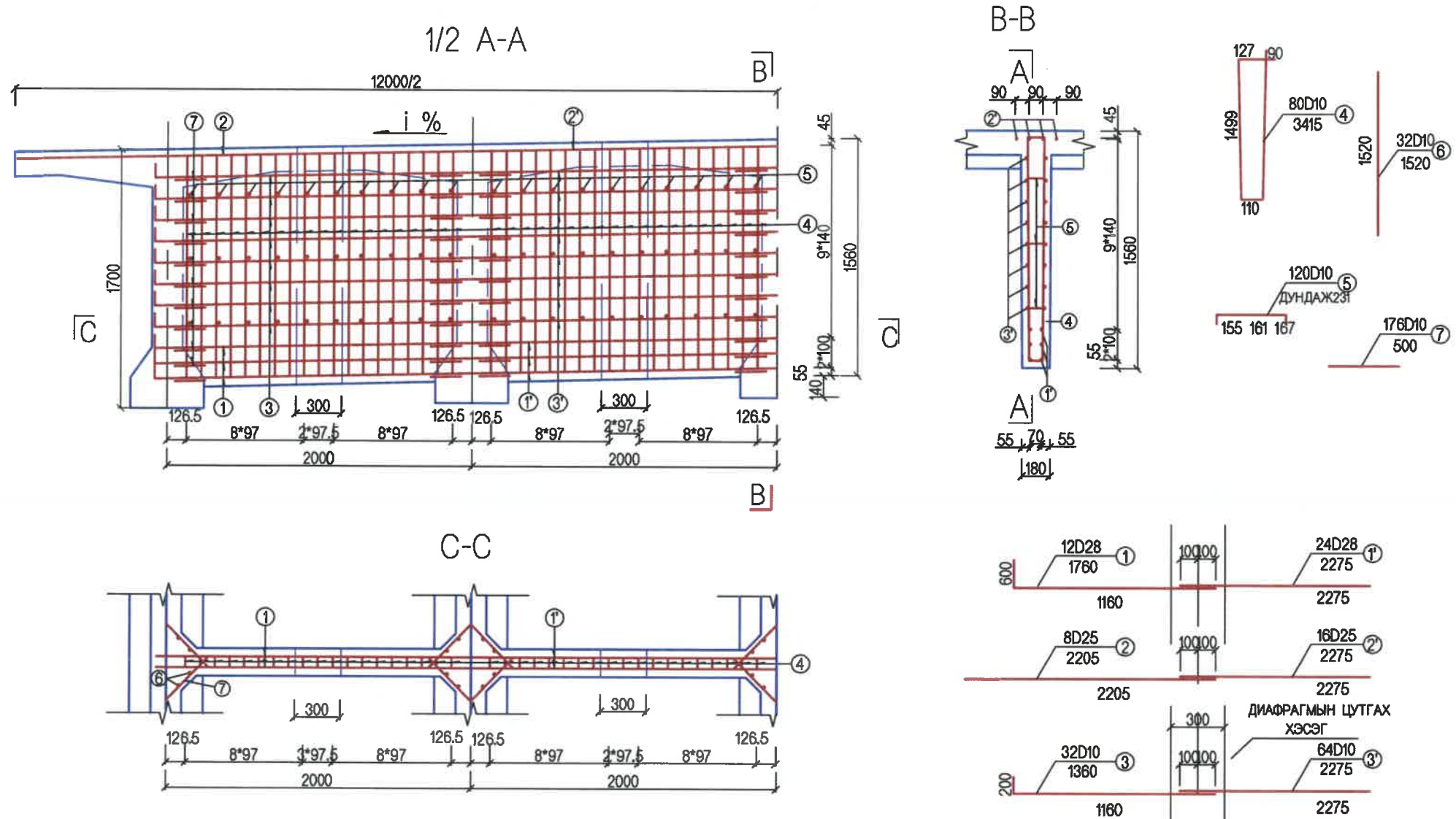

ГОЛЫН ДИАФРАГМИЙН АРМАТУРЫН ХҮСНЭГТ

АНГИЛАЛ	АРМАТУРЫН ДУГААР	ДИАМЕТР (ММ)	НЭГ ГОЛЫН ДИАФРАГМ					ГҮҮРЭНД		
			НЭГЖ УРТ (ММ)	ТОО	НИЙТ УРТ (М)	НЭГЖ ЖИН (КГ)	НИЙТ ЖИН (КГ)	НИЙТ ЖИН (КГ)	НИЙТ ЖИН (КГ)	НИЙТ ДҮН (КГ)
УГСАРМАЛ	1	D28	1760	12	21.12	4.830	102	D28: 366	D28: 899.4	2933
	1'	D28	2275	24	54.6	4.830	264			
	2	D25	2205	8	17.64	3.850	68	D25: 208	D25: 624	
	2'	D25	2275	16	36.4	3.850	140			
	3	Ф10	1160	32	37.12	0.617	23	Ф10: 404	Ф10: 1211	
	3'	Ф10	2275	64	145.6	0.617	90			
	4	Ф10	3415	80	273.2	0.617	169			
5	Ф10	231	120	27.72	0.617	17				
6	Ф10	1520	40	60.8	0.617	38				
ЦУТГАМАЛ	4	Ф10	3415	16	54.64	0.617	34	Ф10: 38	Ф10: 114	114
	5	Ф10	231	30	6.93	0.617	4.0			

№1, №1', №2, №2' АРМАТУРЫН ГАГНУУРЫН ДЕТАЛЬ

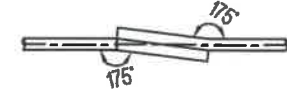

ТАЙЛБАР:  
1. Гүүрийн бүтээцэд MNS JIS G 3112:2002 стандартад заасан гөлгөр арматур SR295, иржгэр арматур sd390 төрлийг хэрэглэнэ.

 УБ ХДТ. БЗД 7-Р ХОРОО Б.ДОРЖИЙН ГУДАМЖ 5-1 "БЗ" ОФИС "MCPC" ХХК	УЛААНБААТАР-ДАРХАН ЧИГЛЭЛИЙН АВТО ЗАМЫН 112 ДАХЬ КМ ОРЧМОСОС ТӨВ АЙМГИЙН ЖАРГАЛАНТ СУМЫН ТАЛБУЛАГ БАЯНУЛАГ БАГ, ЗАГДАЛ БАГ, СЭЛЭНГЭ АЙМГИЙН ОРХОН СУМЫН БЭЛЭНДАЛАЙ СУУРИН, ДАРХАН-ЭРДЭНЭТ ЧИГЛЭЛИЙН УЛСЫН ЧАНАРТАЙ АВТО ЗАМЫН ОРХОН СУМЫН УУЛЗВАРТАЙ ХОЛБОХ 92.13КМ АВТО ЗАМЫН ИНЖЕНЕРИЙН НАРИЙВЧИЛСАН ЗУРАГ ТӨСӨЛ			ТБГ				
	ИНЖЕНЕР	ЛАВЬЯА		ЗАГДАЛ ГОЛЫН 28.08/М ГҮҮР (П20+800)				
ШАЛГАСАН I	О.ЭНХТАЙВАН		ДАМ НУРУУНЫ ЗАВСРЫН ДИАФРАГМЫН АРМАТУРЛАЛТ			ҮЕ ШАТ	ХУУДАС	БУХЛУУД
ШАЛГАСАН II	ДБАТТУЛГА		ШИФР: 04/21			A3	15	21
						2021/11 сар		



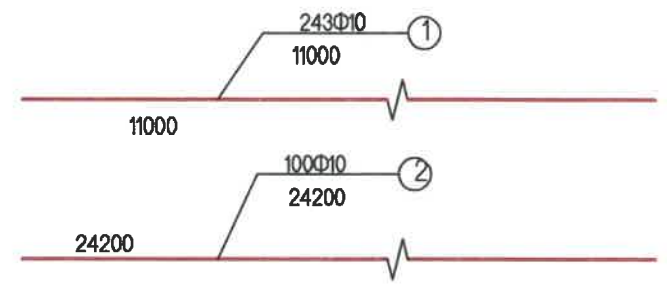
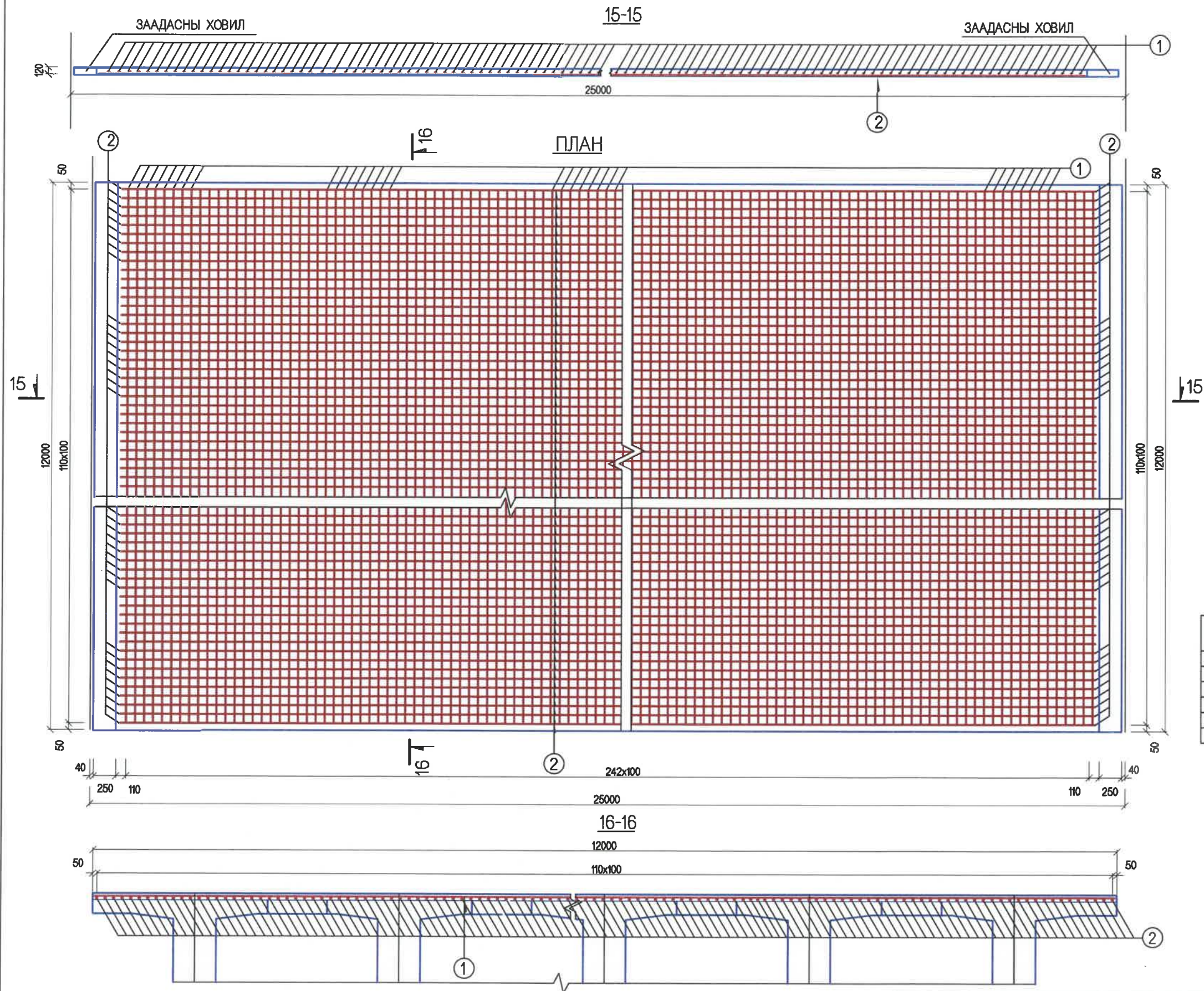

ДАМ НУРУУНЫ ДЭЭД ХАВТАНГИЙН АЖЛЫН ТОО ХЭМЖЭЭ

No	ДИАМЕТР (ММ)	НЭГЖ УРТ (ММ)	ТОО	НИЙТ УРТ (М)	НЭГЖ ЖИН (КГ/М)	НИЙТ ЖИН (КГ)
1	D10	11000	243	2673.00	0.82	1657.260
2	D10	24200	111	2686.20	0.62	1665.444
НИЙТ ЖИН (КГ)						3322.704
АСФАЛЬТБЕТОН ХУЧИЛТ Н=10см (М3)						42.35
УС ТУСГААРЛАГЧ (М2)						300.0
ТЭГШИЛГЭЭ БЕТОН В40 (М3)						24.0

<p>УБ ХОТ. БЗД 7-Р ХОРОО Б.ДОРЖИЙН ГУДАМЖ 5-1 "БЗ" ОФИС "MCPC" ХХК</p>	УЛААНБААТАР-ДАРХАН ЧИГЛЭЛИЙН АВТО ЗАМЫН 112 ДАХЬ КМ ОРЧМООС ТӨВ АЙМГИЙН ЖАРГАЛАНТ СУМЫН ТАЛБУЛАГ /БАЯНУЛАГ БАГ/, ЗАГДАЛ БАГ, СЭЛЭНГЭ АЙМГИЙН ОРХОН СУМЫН БЭЛЭНДАЛАЙ СУУРИН, ДАРХАН-ЭРДЭНЭТ ЧИГЛЭЛИЙН УЛСЫН ЧАНАРТАЙ АВТО ЗАМЫН ОРХОН СУМЫН УУЛЗВАРТАЙ ХОЛБОХ 92.13КМ АВТО ЗАМЫН ИНЖЕНЕРИЙН НАРИЙВЧИЛСАН ЗУРАГ ТӨСӨЛ			ТБГ		
	ИНЖЕНЕР	ЛАВЬЯА		ЗАГДАЛ ГОЛЫН 20.00/М ГҮҮР (ГК20+800)	ҮЕ ШАТ	ХУУДАС
ГҮЙЦЭТГЭСЭН	Б.ХОС-ОД		ТЭГШИЛГЭЭНИЙ БЕТОН ХАВТАНГИЙН АРМАТУРАЛТ	A3	16	21
ШАЛГАСАН I	О.ЭНХТАЙВАН		REINFORCEMENT DECK	2021/11 сар		
ШАЛГАСАН II	Д.БАТТУЛГА		ШИФР: 04/21			



ЗААДАСНЫ ПЛАН

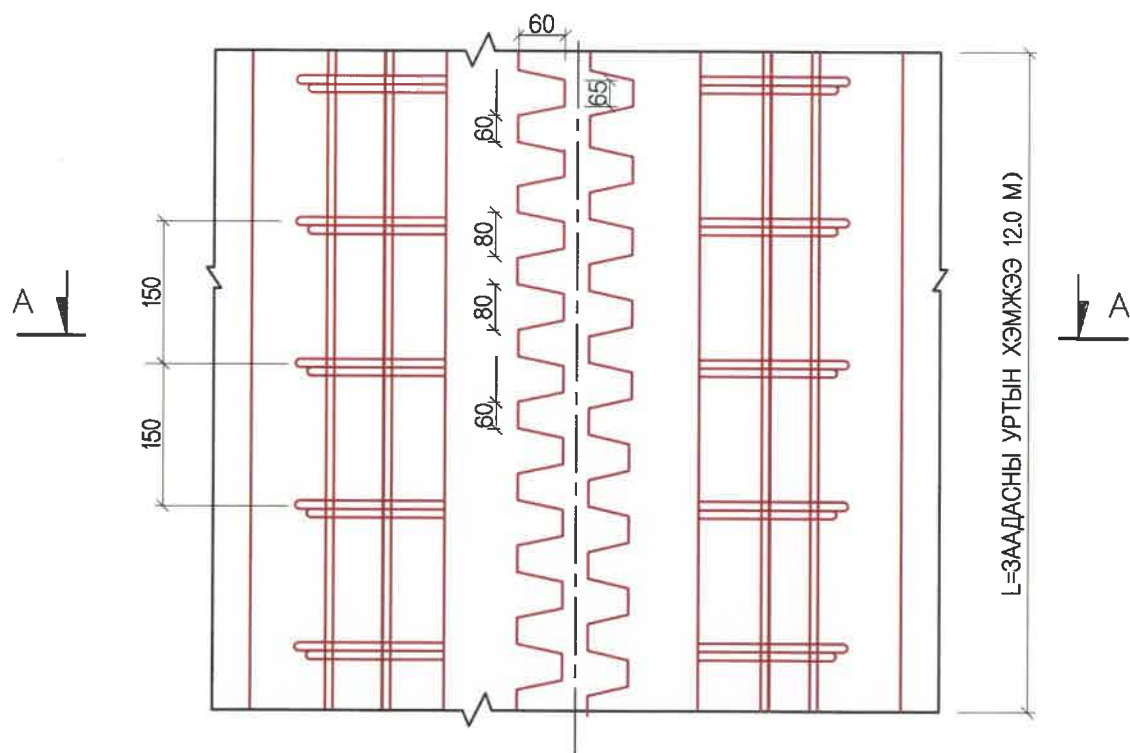

1м ЗААДАСНЫ МАТЕРИАЛЫН ТОО ХЭМЖЭЭНИЙ ХҮСНЭГТ

No.	ДИАМЕТР (ММ)	УРТ (ММ)	ТОО	НИЙТ УРТ (М)	НЭГЖ ЖИН (КГ/М)	НИЙТ ЖИН (КГ/М)	БҮГД ДҮН (КГ)	ТАЙЛБАР
1	D16	1580	12	18.96	1.578	29.92	36.2	УРЬДЧИЛАН БАЙРЛУУЛНА
2	D16	1000	4	4	1.578	6.312		ХЭВТЭЭ АРМАТУР
3	D16	БЭХЭЛГЭЭНИЙ АРМАТУР - /12Ш/						ҮЙЛДВЭРЭЭС НИЙЛҮҮЛНЭ
4	РЕЗИН							ҮЙЛДВЭРЭЭС НИЙЛҮҮЛНЭ
5	БЭХЛЭГЧ ХАВТАН							ҮЙЛДВЭРЭЭС НИЙЛҮҮЛНЭ
6	САМ ХЭЛБЭРИЙН ТӨМӨР ХАВТАН							ҮЙЛДВЭРЭЭС НИЙЛҮҮЛНЭ
7	ТАШУУ ТӨМӨР ХАВТАН							ҮЙЛДВЭРЭЭС НИЙЛҮҮЛНЭ
8	В40 БЕТОН НЭМЭЛТ БОДИСТОЙ (М3)							

ОГТЛОЛ А-А (LBS2 ЗААДАС)

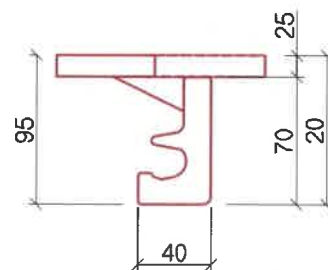
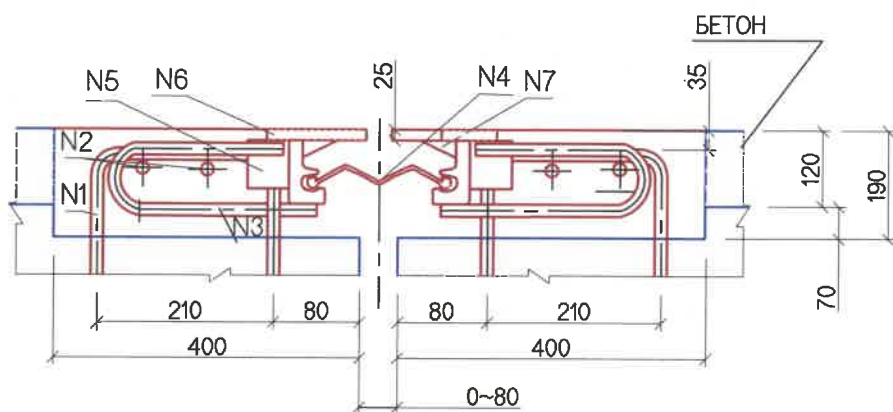

ТАЙЛБАР:

1. Заадасыг байрлуулсны дараа ховилыг В40 бетоноор дүүргэнэ.
2. LBS2 маркийн эсвэл SCB маркийн "самны шүд" төрлийн заадсыг сонгоно.

<p>УБ ХОТ. БЗД 7-Р ХОРСО Б.ДОРЖИЙН ГУДАМЖ 5-1 "БЗ" ОФФИС</p>	УЛААНБААТАР-ДАРХАН ЧИГЛЭЛИЙН АВТО ЗАМЫН 112 ДАХЬ КМ ОРЧМООС ТӨВ АЙМГИЙН ЖАРГАЛАНТ СУМЫН ТАЛБУЛАГ /БАЯНУЛАГ БАГ/, ЗАГДАЛ БАГ, СЭЛЭНГЭ АЙМГИЙН ОРХОН СУМЫН БЭЛЭНДАЛАЙ СУУРИН, ДАРХАН-ЭРДЭНЭТ ЧИГЛЭЛИЙН УЛСЫН ЧАНАРТАЙ АВТО ЗАМЫН ОРХОН СУМЫН УУЛЗВАРТАЙ ХОЛБОХ 92.13КМ АВТО ЗАМЫН ИНЖЕНЕРИЙН НАРИЙВЧИЛСАН ЗУРАГ ТӨСӨЛ		ТБГ			
	ИНЖЕНЕР	ЛАВЬЯА	ЗАГДАЛ ГОЛЫН 28.0В/М ГҮҮР (1К20+800)	ҮЕ ШАТ	ХУУДАС	БҮХХУУД
ГҮЙЦЭТГЭСЭН	Б.ХОС-ОД	ШАЛГАСАН I	О.ЭНХТАЙВАН	A3	17	21
"MCPCgr" ХХК	ШАЛГАСАН II	Д.БАТТУЛГА	ШИФР: 04/21	2021/11 сар		



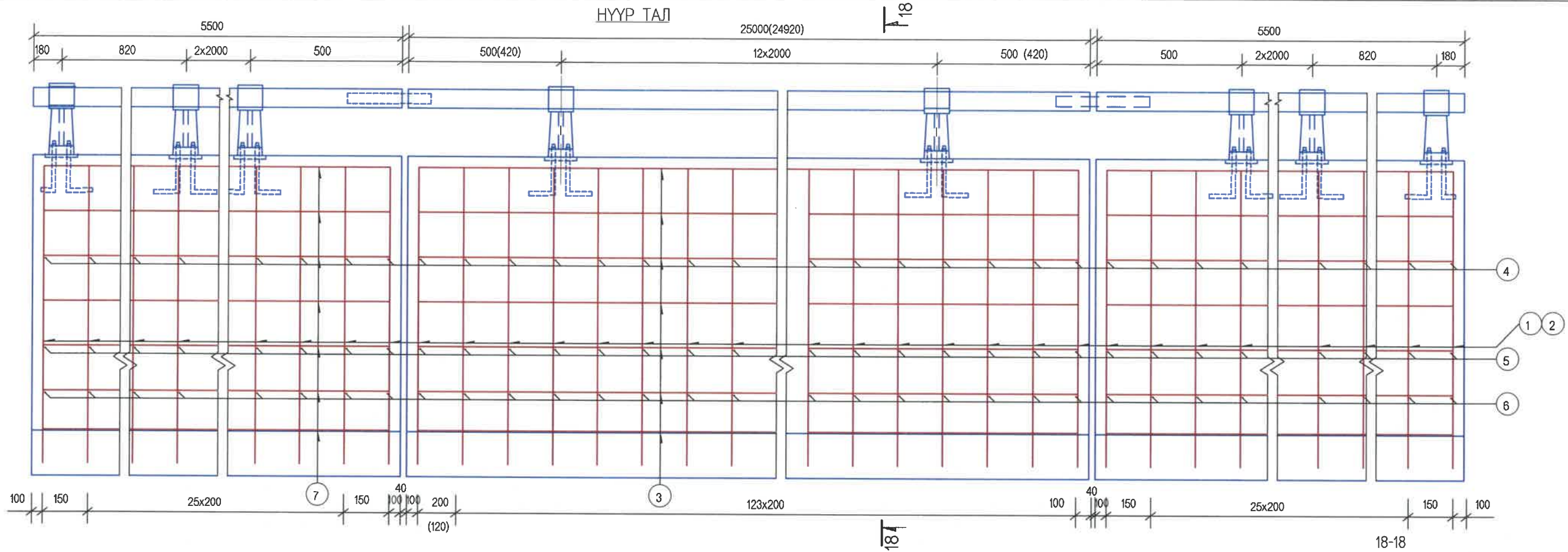

ХАШЛАГАНД ОРОХ МАТЕРИАЛЫН ТОО ХЭМЖЭЭ

ТӨСӨЛ	НЭР	ХЭМЖЭЭ (ММ)	ТОО	НЭГЖ ЖИН (КГ)	НИЙТ ЖИН (КГ)
ХАШЛАГА	ЦУТГАМАЛ ТӨМӨР	ZG25	21	21.21/Ш	445.41
	ГАН ХООЛОЙ	D80x4	36.00M (35.92M)	7.89/М	284.04 (283.41)
	БООЛТ	D16x350	84	0.552/Ш	46.37
	ГАЙК	AM16	84	0.0563/Ш	4.73
	ДЭР	D16	84	0.0134/Ш	1.13
	ХАВТГАЙ ТӨМӨР	d130x4x170	21	0.694/Ш	14.57
ЗААДАС	ГАН ХООЛОЙ	D70x4x380	2	2.474/Ш	4.95
	БООЛТ	M16x90	2	0.1695/Ш	0.34

ХАМГААЛАЛТЫН ХАШЛАГА

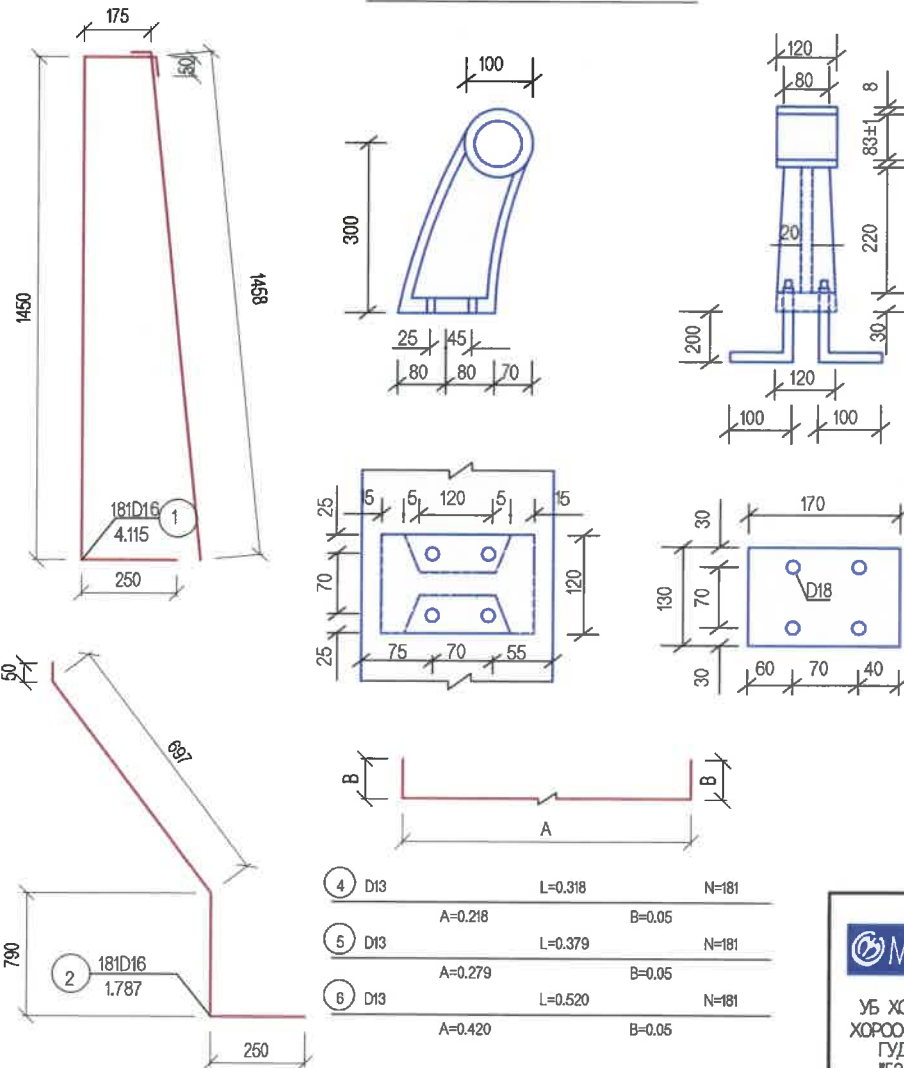

БАРИУЛЫН ГАН ХООЛОЙ

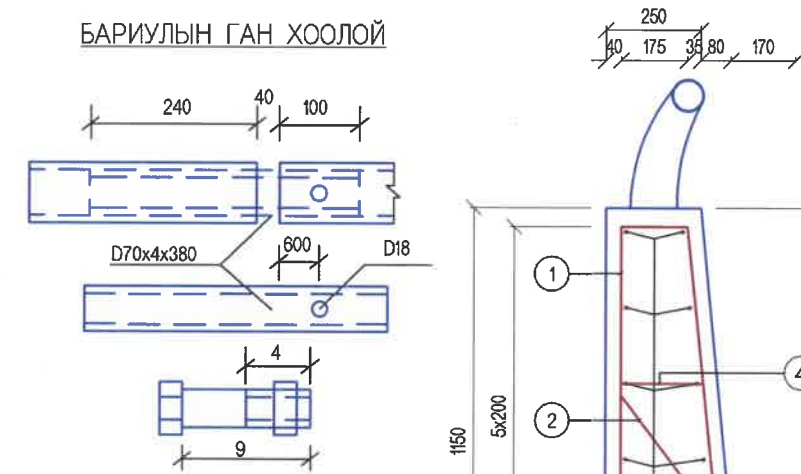

БООЛТ

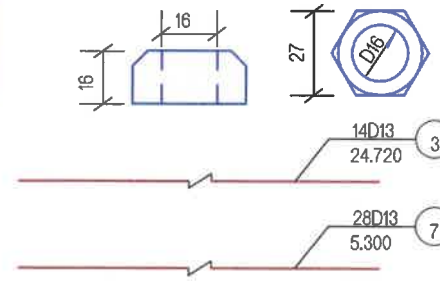

ХАШЛАГАНЫ АРМАТУРЫН ТОО ХЭМЖЭЭ

No	ДИА (ММ)	НЭГЖ УРТ (ММ)	ТОО	НИЙТ УРТ (М)	НЭГЖ ЖИН (КГ/М)	НИЙТ ЖИН (КГ)	ГҮҮРЭНД НИЙТ ЖИН (КГ)
1	D16	4115	181	744.815	1.58	1177	1177
2	D16	1787	181	323.447	1.58	511	511
3	D13	24720	18	444.96	0.995	443	443
4	D13	318	181	57.558	0.995	57	57
5	D13	379	181	68.60	0.995	68	68
6	D13	520	181	94.12	0.995	94	94
7	D13	5300	28	148.4	0.995	148	148
ДҮН						2497	2497
B30 (M3)						18.81	18.81

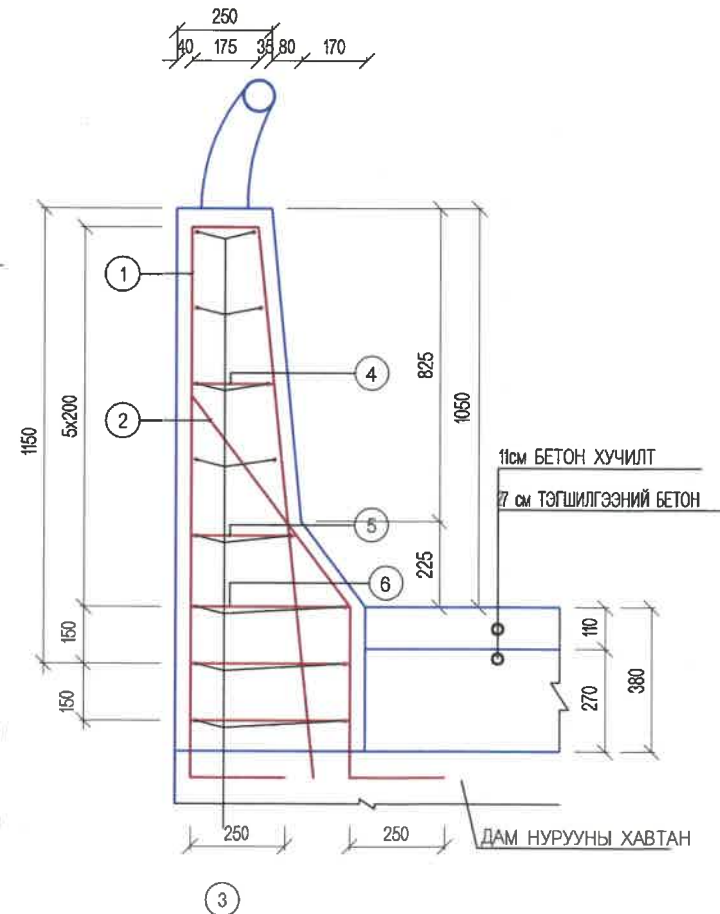

<p>УБ ХОТ. БЗД 7-Р ХОРОО Б.ДОРЖИЙН ГУДАМЖ 5-1 "БЗ" ОФФИС "MCPCgr" ХХК</p>	ИНЖЕНЕР	ЛАВЬЯА	ЗАГДАЛ ГОЛЫН 28.0В/М ГҮҮР (ПК20+800)	ТБГ	
	ГҮЙЦЭТГЭСЭН	Б.ХОС-ОД		ДУГУЙ ЦОХИГЧ, ХАЙСНЫ ХИЙЦ АРМАТУРАЛТ-1	ҮЕ ШАТ
ШАЛГАСАН I	О.ЭНХТАЙВАН	ШИФР: 04/21	А3	18	21
ШАЛГАСАН II	Д.БАТТУЛГА		2021/11 сар		



НҮҮР ТАЛ

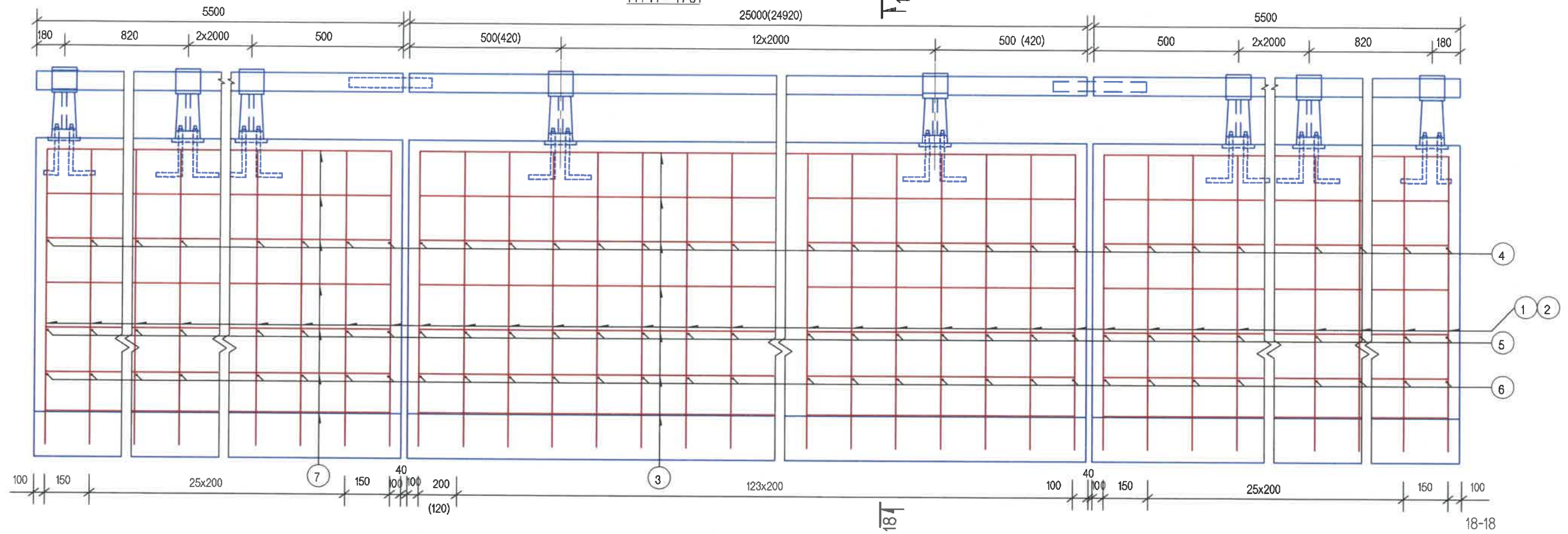

ХАШЛАГАНД ОРОХ МАТЕРИАЛЫН ТОО ХЭМЖЭЭ

ТӨСӨЛ	НЭР	ХЭМЖЭЭ (ММ)	ТОО	НЭГЖ ЖИН (КГ)	НИЙТ ЖИН (КГ)
ХАШЛАГА	ДУТГАМАЛ ТӨМӨР	ZG25	21	21.21/Ш	445.41
	ГАН ХООЛОЙ	D80x4	36.00М 35.92М	7.89/М	284.04 (283.41)
	БООЛТ	D16x350	84	0.552/Ш	46.37
	ГАЙК	AM16	84	0.0563/Ш	4.73
	ДЭР	D16	84	0.0134/Ш	1.13
	ХАВТГАЙ ТОМОР	d130x4x170	21	0.694/Ш	14.57
ЗААДАС	ГАН ХООЛОЙ	D70x4x380	2	2.474/Ш	4.95
	БООЛТ	M16x90	2	0.1695/Ш	0.34

ХАШЛАГАНЫ АРМАТУРЫН ТОО ХЭМЖЭЭ

No	ДИА (ММ)	НЭГЖ УРТ (ММ)	ТОО	НИЙТ УРТ (М)	НЭГЖ ЖИН (КГ/М)	НИЙТ ЖИН (КГ)	ГҮҮРЭНД НИЙТ ЖИН (КГ)
1	D16	3182	181	575.94	1.58	909.99	909.99
2	D16	1322	181	239.28	1.58	378.06	378.06
3	D13	24720	14	346.08	0.995	344.35	344.35
4	D13	318	181	57.558	0.995	57.27	57.27
5	D13	379	181	68.60	0.995	68.26	68.26
6	D13	520	181	94.12	0.995	93.65	93.65
7	D13	5300	28	148.4	0.995	147.66	147.66
ДҮН						1999.24	1999.24
B30 (M3)						14.85	14.84

ХАМГААЛАЛТЫН ХАШЛАГА

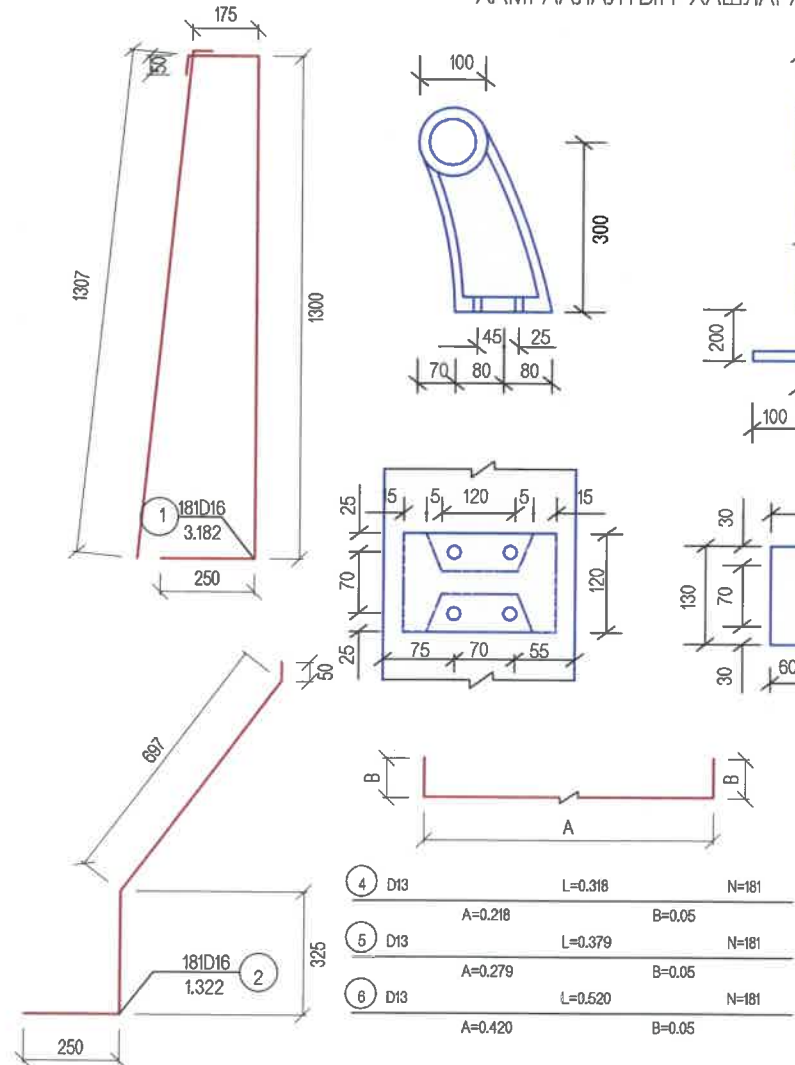

БАРИУЛЫН ГАН ХООЛОЙ

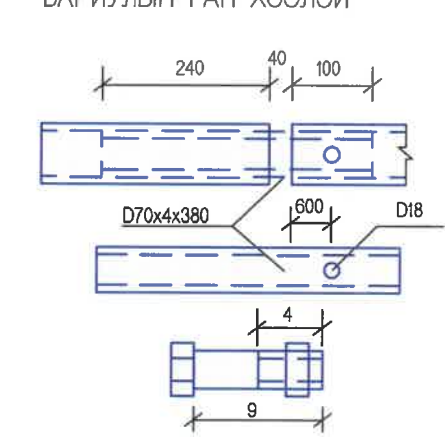

БООЛТ

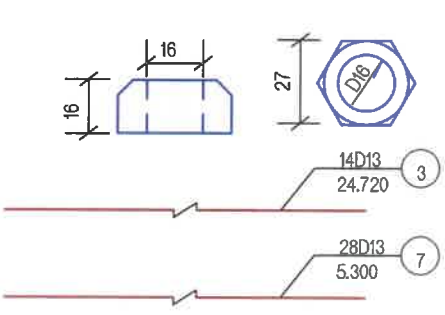

18-18

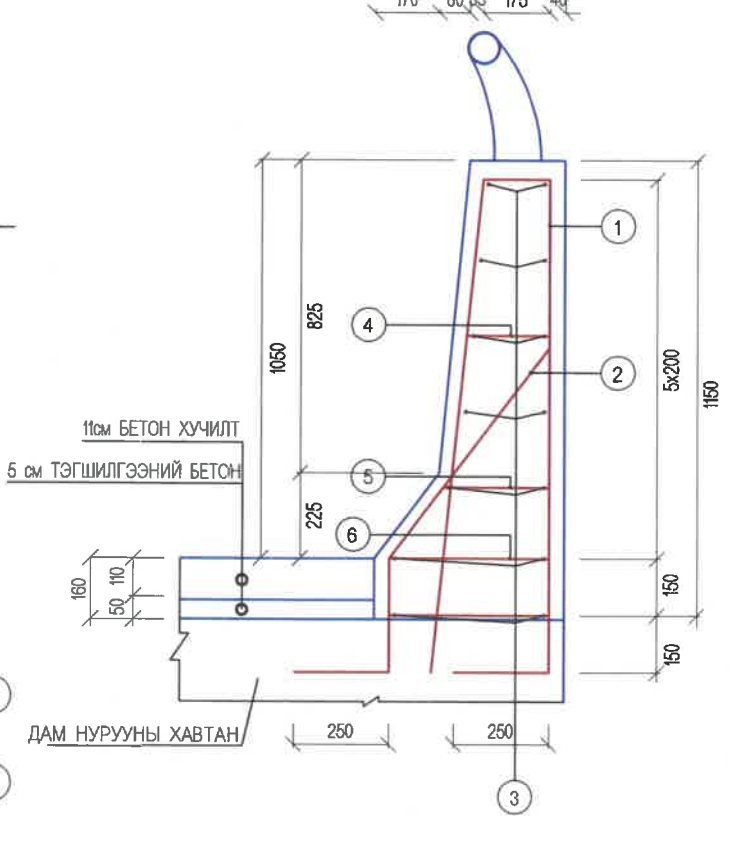

<p>УБ ХОТ. БЗД 7-Р ХОРОО Б.ДОРЖИЙН ГУДАМЖ Б-1 "БЗ" ОФФИС "MCPCgr" ХХК</p>	УЛААНБААТАР-ДАРХАН ЧИГЛЭЛИЙН АВТО ЗАМЫН 112 ДАХЬ КМ ОРЧМООС ТӨВ АЙМГИЙН ЖАРГАЛАНТ СУМЫН ТАЛУУЛАГ /БАЯНУЛАГ БАГ, ЗАГДАЛ БАГ, СЭЛЭНГЭ АЙМГИЙН ОРХОН СУМЫН БЭЛЭНДАЛАЙ СУУРИН, ДАРХАН-ЭРДЭНЭТ ЧИГЛЭЛИЙН УЛСЫН ЧАНАРТАЙ АВТО ЗАМЫН ОРХОН СУМЫН УУЛЗВАРТАЙ ХОЛБОХ 92.13КМ АВТО ЗАМЫН ИНЖЕНЕРИЙН НАРИЙВЧИЛСАН ЗУРАГ ТӨСӨЛ			ТБГ		
	ИНЖЕНЕР	ЛАВЬЯА		ЗАГДАЛ ГОЛЫН 28.08У/М ГҮҮР (1К20+800)		
	ГҮЙЦЭТГЭСЭН	Б.ХОС-ОД		ДУГУЙ ЦОХИГЧ, ХАЙСНЫ ХИЙЦ АРМАТУРЛАЛТ-2		
	ШАЛГАСАН I	О.ЭНХТАЙВАН		ҮЕ ШАТ	ХУУДАС	БУХААУД
ШАЛГАСАН II	Д.БАТТУЛГА		A3	19	21	
			ШИФР: 04/21			
			2021/11 cap			



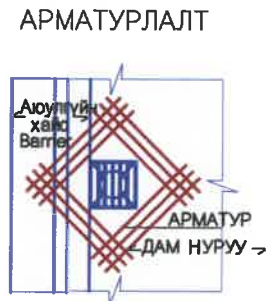
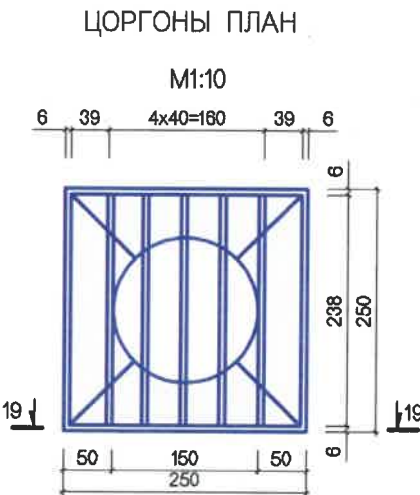
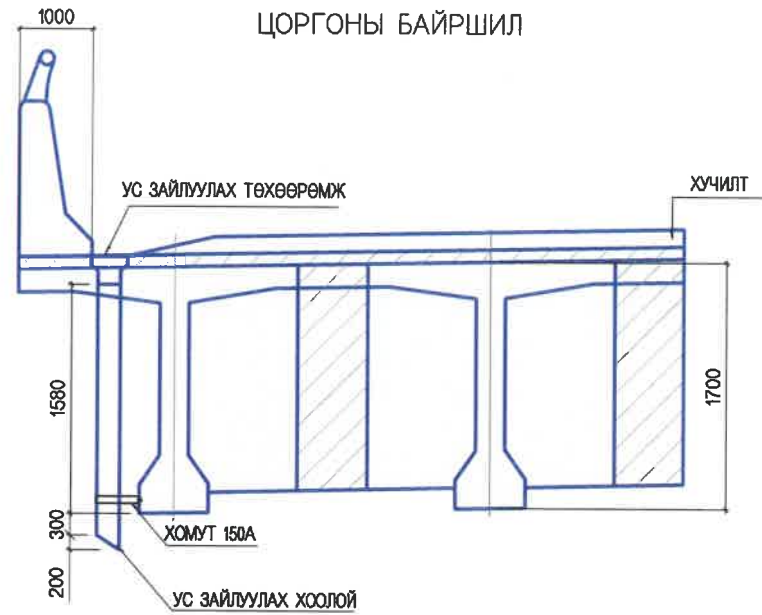

ЦОРГОНЫ БАЙРЛАЛ

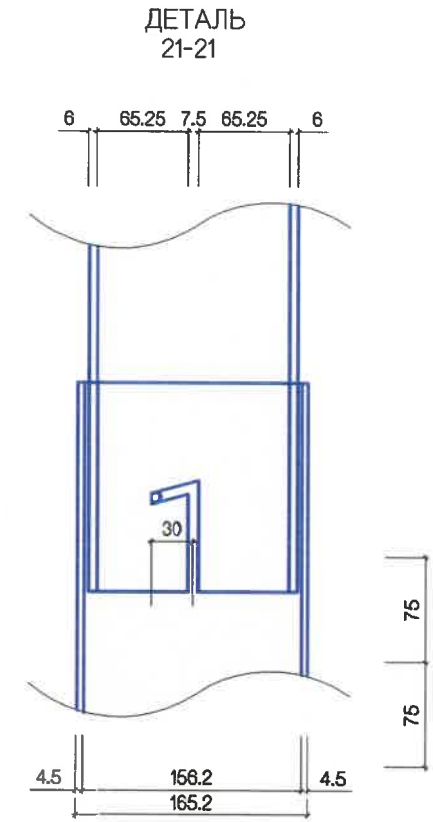
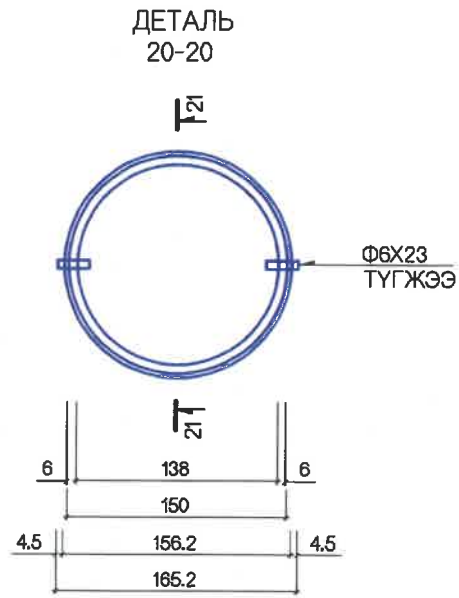
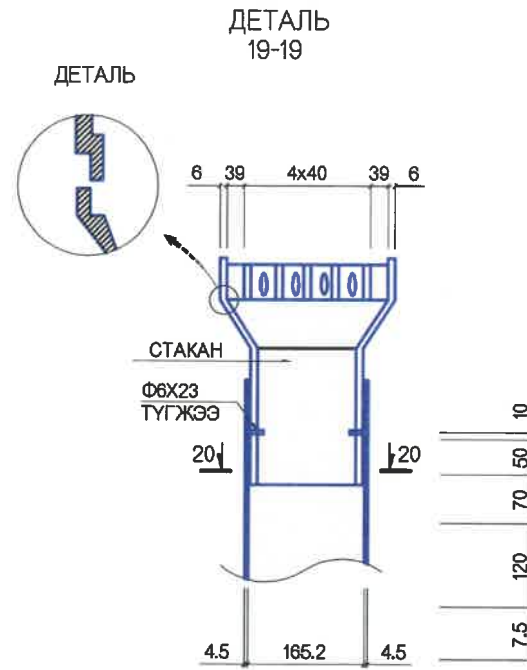
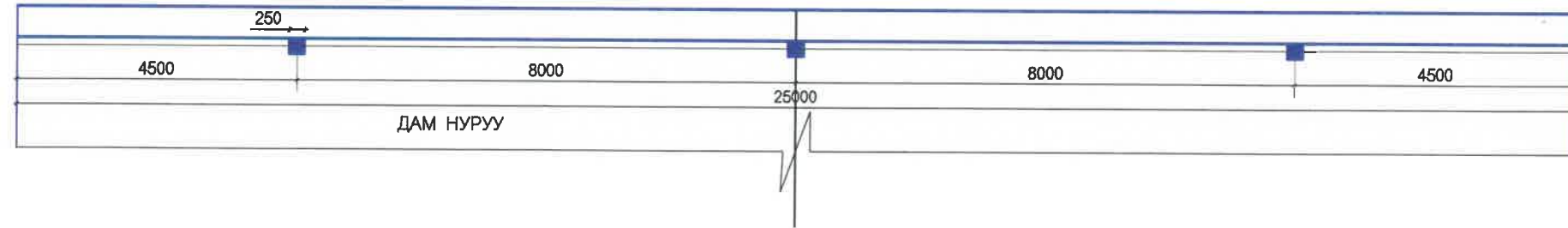

МАТЕРИАЛЫН ХҮСНЭГТ

НЭР	ХЭМЖЭЭ	ТОО	ЖИН/кг	ТАЙЛБАР
УС ЗАЙЛУУЛАХ ТӨХӨӨРӨМЖ	238x6x50	5	2.824	СТАКАН
	238x6x60	2	1.355	
	250x6x60	2	1.424	
	250x86x6	4	4.082	
	Ф150x6x195	1	4.362	
	ДҮН			
ХООЛОЙ	Ф165.2x4.5x1830	1		ХООЛОЙ
ТҮГЖЭЭ	Ф6x23	2		
ХОМУТ	150А	1		

АРМАТУРЫН ХҮСНЭГТ (1 цоргонд)

НЭР	ДИА	УРТ /м/	ТОО	НИЙТ УРТ/м/	НЭГЖ ЖИН	НИЙТ ЖИН /кг/
АРМАТУР	D16	1.630	12	19.560	1.560	30.514

ТАЙЛБАР:  
Нэг алгасалд ус зайлуулах цорго 6ш байрлуулна.

<p>УБ ХОТ. БЗД 7-Р ХОРОО Б.ДОРЖИЙН ГУДАМЖ 5-1 "БЗ" ОФИС</p> <p>"MCPC" ХХК</p>	УЛААНБААТАР-ДАРХАН ЧИГЛЭЛИЙН АВТО ЗАМЫН 112 ДАХЬ КМ ОРЧМОС ТӨВ АЙМГИЙН ЖАРГАЛАНТ СУМЫН ТАЛБУЛАГ БАЯНУЛАГ БАГ, ЗАГДАЛ БАГ, СЭЛЭНГЭ АЙМГИЙН ОРХОН СУМЫН БЭЛЭНДАЛАЙ СУУРИН, ДАРХАН-ЭРДЭНЭТ ЧИГЛЭЛИЙН УЛСЫН ЧАНАРТАЙ АВТО ЗАМЫН ОРХОН СУМЫН УУЛЗВАРТАЙ ХОЛБОХ 92.13КМ АВТО ЗАМЫН ИНЖЕНЕРИЙН НАРИЙВЧИЛСАН ЗУРАГ ТӨСӨЛ			ТБГ		
	ИНЖЕНЕР	ЛАВЬЯА		ЗАГДАЛ ГОЛЫН 28.08/М ГҮҮР (1:20+800)		
ГҮЙЦЭТГЭСЭН	Б.ХОС-ОД		ЦОРГОНЫ ХИЙЦ			
ШАЛГАСАН I	О.ЭНХТАЙВАН		ШИФР: 04/21			
ШАЛГАСАН II	ДБАТТУЛГА		2021/1 сар			

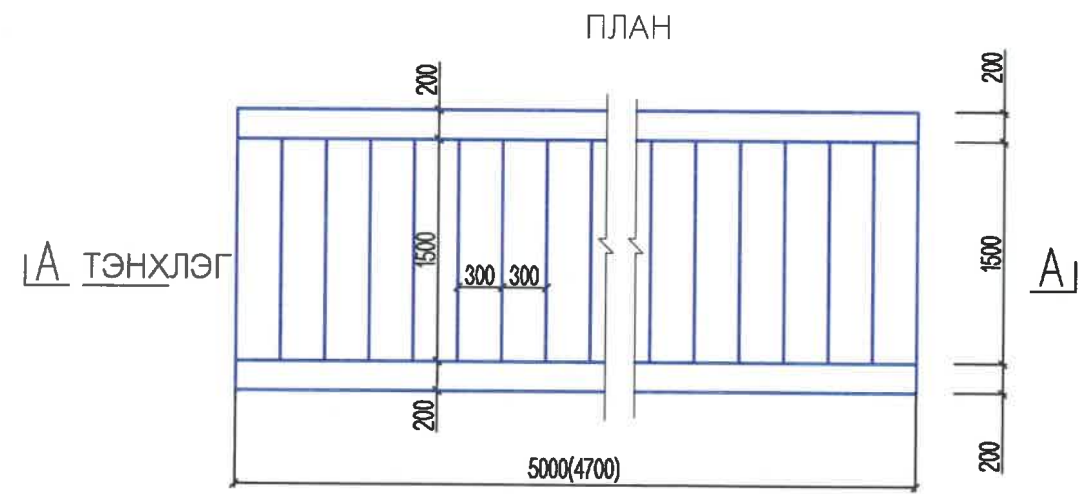
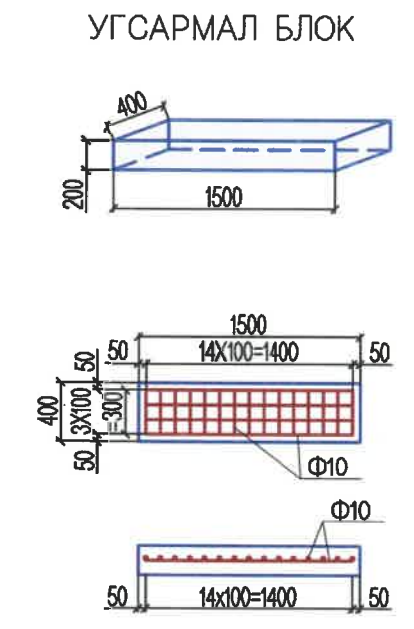
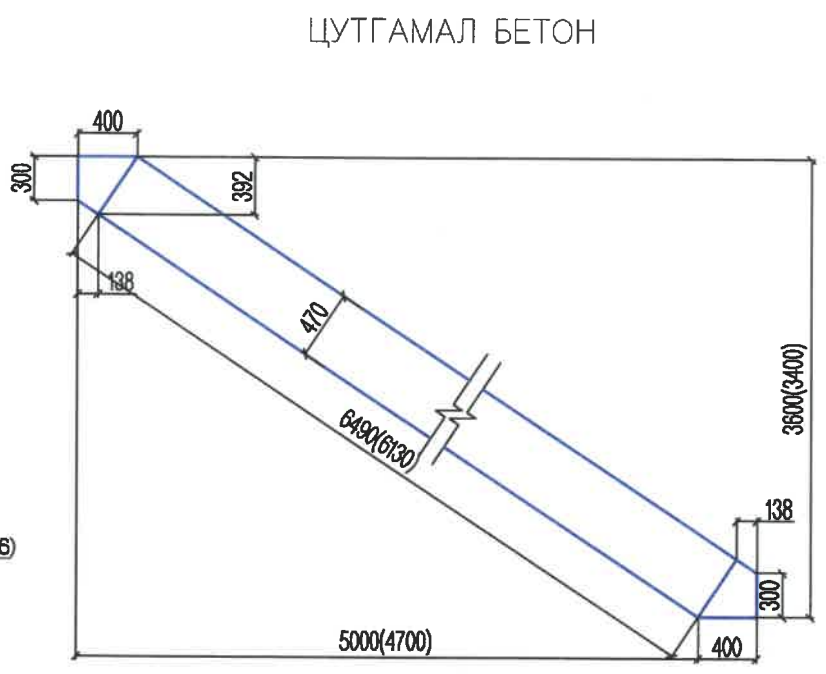
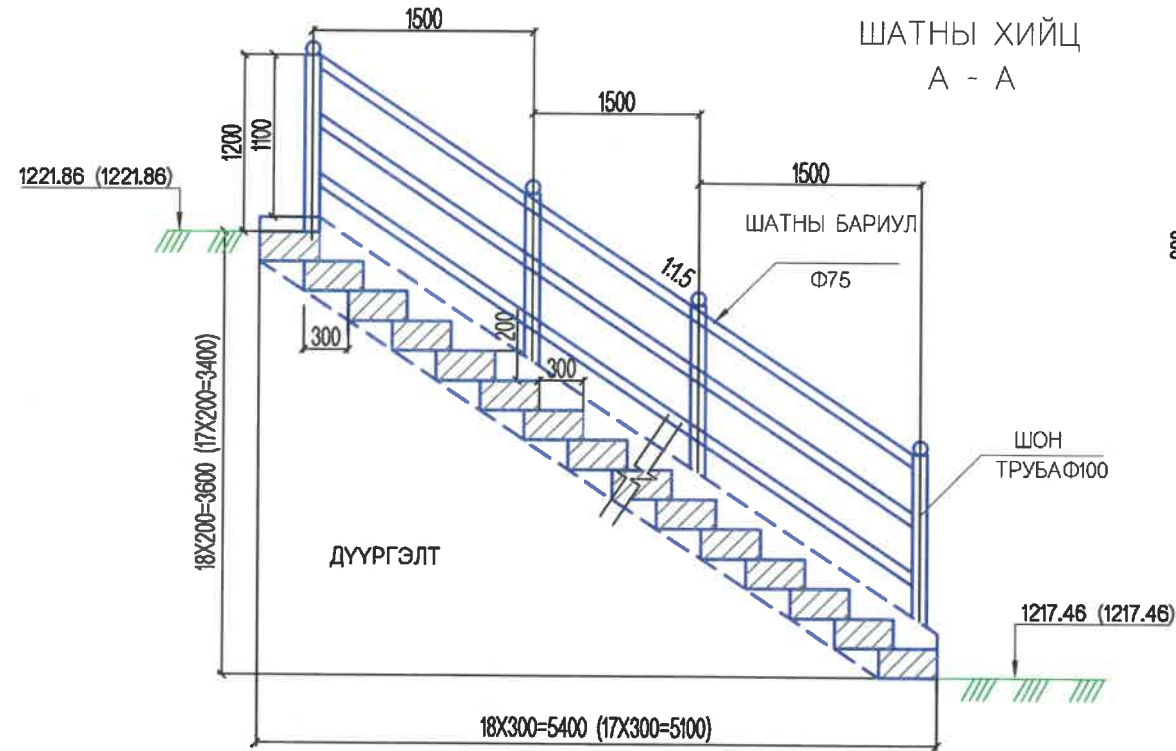

ШАТНЫ БАЙРЛАЛ

1. ПК20+846
2. ПК20+795

ШАТНЫ АЖЛЫН ТОО ХЭМЖЭЭ

ЗАХЫН ТУЛГУУР	В15 УГСАРМАЛ БЛОК (Ш/М3)	В15 ЦУТГАМАЛ БЛОК (М3)	НИЙТ БЕТОН (М3)	АРМАТУР Φ10 (КГ)
№1 ЗАХЫН ТУЛГУУР	19/2.28	1.27	3.55	107.46
№2 ЗАХЫН ТУЛГУУР	18/2.16	1.2	3.36	101.81

ШАТНЫ ХАЙСНЫ МАТЕРИАЛ

ЗАХЫН ТУЛГУУР	№	ДИАМЕТР /ММ/	НИЙТ УРТ /М/	НЭГЖ ЖИН /М/КГ/	НИЙТ ЖИН /КГ/
№1 ЗАХЫН ТУЛГУУР	1	Φ100	12	8.67	104.04
	2	Φ75	38.94	5.54	215.73
№2 ЗАХЫН ТУЛГУУР	1	Φ100	12	8.67	104.04
	2	Φ75	36.78	5.54	203.76

ТАЙЛБАР:  
1. ЗУРАГТ ЗАЙ, ТҮВШИНГ М- ЭЭР БУСАД ХЭМЖЭЭГ ММ- ЭЭР ӨГСӨН.  
2. ХААЛТНЫ ГАДНАХ ТОО НЬ №1 ЗАХЫН ТУЛГУУРТ, ХААЛТАН ДОТОРХ ТОО НЬ №2 ЗАХЫН ТУЛГУУРТ ХАМААРНА.

<p>УБ ХОТ. БЗД 7-Р ХОРОО Б.ДОРЖИЙН ГУДАМЖ 5-1 "БЗ" ОФИС</p> <p>"MCPC" ХХК</p>	УЛААНБААТАР-ДАРХАН ЧИГЛЭЛИЙН АВТО ЗАМЫН 112 ДАХЬ КМ ОРЧМОС ТӨВ АЙМГИЙН ЖАРГАЛАНТ СУМЫН ТАЛБУЛАГ /БАЯНУЛАГ БАГ/, ЗАГДАЛ БАГ, СЭЛЭНГЭ АЙМГИЙН ОРХОН СУМЫН БЭЛЭНДАЛАЙ СУУРИН, ДАРХАН-ЭРДЭНЭТ ЧИГЛЭЛИЙН УЛСЫН ЧАНАРТАЙ АВТО ЗАМЫН ОРХОН СУМЫН УУЛЗВАРТАЙ ХОЛБОХ ӨЗТЭХМ АВТО ЗАМЫН ИНЖЕНЕРИЙН НАРИЙВЧИЛСАН ЗУРАГ ТӨСӨЛ			ТБГ		
	ИНЖЕНЕР	ЛАВЬЯА		ЗАГДАЛ ГОЛЫН 28.08/М ГҮҮР (ПК20+800)		
	ГҮЙЦЭТГЭСЭН	Б.ХОС-ОД		ШАТНЫ БҮТЭЭЦ		
	ШАЛГАСАН I	О.ЭНХТАЙВАН		ШИФР: 04/21		
	ШАЛГАСАН II	Д.БАТТУЛГА		ҮЕ ШАТ	ХУУДАС	БУХЛУУД
				A3	21	21
				2021/1 сар		