



Барилгын зураг төслийн
"АСЛААН" ХХК-ийн

ХАЯГ:

УЛААНБААТАР ХОТ
ЧИНЭЭ ИТЭЙ ДҮҮРЭГ
"Ренессанс" ХХК 419 өрөөн
Тусгай зөвшөөрөл: ЗГ 3-773/21

ШИФР: 21-2018

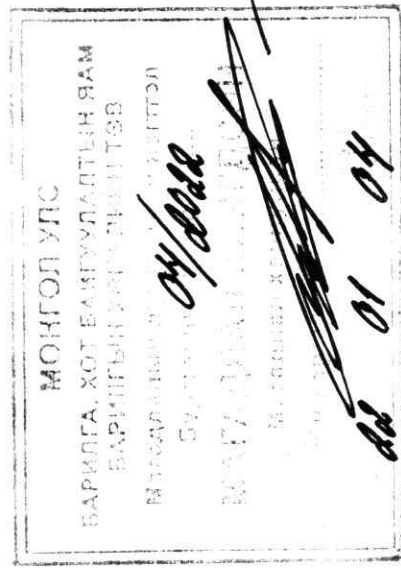

БУЛГАН АЙМАГ ГУРВАНЗУЛАГ СУМ
ЗАСАГ ДАРГЭЙН ТАМГЫН ГАЗРЫН БАРИЛГЫН ЗАСВАР

ЗАСВАРЫН АШИГТЫН ЗУРАГ



БОЛОВСРУУЛСАН
ГҮЙЦЭМ: 2018.01.04

Өвшөөрөл: 01	Албан тушаал Булган аймгийн Энхтөв байртай газрын дарга	Нэр Х.САНДАН	Гарын үсэг [Signature]
Булган аймгийн Мээгэжлийн хяналтын газрын дарга	Б.БАТБОЛД	Нэр Ж.БАНЗРАЙ	Гарын үсэг [Signature]
Булган аймгийн Гурванбулаг сумын Засаг дарга	Булган аймгийн ГХБХБГ-ийн дарга	Нэр Г.ГАНБААТАР	Гарын үсэг [Signature]
Захиулагч	Булган аймгийн Гурванбулаг сумын Засаг дарга	Нэр Б.ДЭЛГЭВ	Гарын үсэг [Signature]

УЛААНБААТАР ХОТ

2018 ОН

ҮНДСЭН ИЖ БҮРЭН ЗУРГИЙН ЖАГСААЛТ

№	ЗУРГИЙН НЭР	ХУУДАС МАРК
	ЗДТГ-аарын контор	
1	ТАЙЛБАР БИЧИГ, ЗУРГИЙН ЖАГСААЛТ	БА-1
2	ТАЙЛБАР БИЧИГ	БА-2
3	ХЭМЖИЛТИЙН БАЙГУУЛАЛТ 1-Р ДАВХАР	БА-3
4	ХЭМЖИЛТИЙН БАЙГУУЛАЛТ 2-Р ДАВХАР	БА-4
5	ӨӨРЧЛӨЛТИЙН БАЙГУУЛАЛТ 1-Р ДАВХАР	БА-5
6	ӨӨРЧЛӨЛТИЙН БАЙГУУЛАЛТ 1-Р ДАВХАР	БА-6
7	ТОНОГ ТӨХӨӨРӨМЖИЙН БАЙГУУЛАЛТ 1-Р ДАВХАР	БА-7
8	ТОНОГ ТӨХӨӨРӨМЖИЙН БАЙГУУЛАЛТ 2-Р ДАВХАР	БА-8
9	ДЭЭВРИЙН БАЙГУУЛАЛТ, ХЭСЭГЛЭЛ	БА-9
10	ХЭМЖИЛТИЙН ОГТЛОЛ 1-1	БА-10
11	ХЭМЖИЛТИЙН НҮҮР,ХАЖУУ ТАЛ	БА-11
12	ХЭМЖИЛТИЙН АР,ХАЖУУ ТАЛ	БА-12
13	НҮҮР,ХАЖУУ ТАЛ / ОДООГИЙН ФОТО БАЙДЛААР/	БА-13
14	НҮҮР,ХАЖУУ ТАЛ	БА-14
15	НҮҮР,ХАЖУУ ТАЛ	БА-15
16	НҮҮР ТАЛ ХАРАГДАХ БАЙДАЛ	БА-16
17	НҮҮР ТАЛ ХАРАГДАХ БАЙДАЛ	БА-17
18	НҮҮР ТАЛ ХАРАГДАХ БАЙДАЛ	БА-18
19	НҮҮР ТАЛ ХАРАГДАХ БАЙДАЛ	БА-19
20	НҮҮР ТАЛ ӨНГӨЛГӨӨНИЙ ХАВТАНГИЙН ХАРАГДАХ БАЙДАЛ	БА-20
21	ӨРӨӨНҮҮДИЙН ОДООГИЙН БАЙДАЛ	БА-21
22	ХААЛГА ЦОНХНЫ ЗУРАГ	БА-22
23	ВАКУУМ ЦОНХНЫ УГСРАЛТЫН ХЭСЭГЛЭЛ	БА-23
24	ТОХИЖИЛТЫН БАЙГУУЛАЛТ	БА-24
25	ӨРӨӨНИЙ ЗАСЛАЛЫН ТОДОРХОЙЛОЛТ	БА-25
26	ӨРӨӨНИЙ ЗАСЛАЛЫН ТОДОРХОЙЛОЛТ	БА-26
27	ӨРӨӨНИЙ ЗАСЛАЛЫН ТОДОРХОЙЛОЛТ	БА-27
28	ӨРӨӨНИЙ ЗАСЛАЛЫН ТОДОРХОЙЛОЛТ	БА-28

ТАЙЛБАР БИЧИГ

Засаг даргын тамгын газрын барилгыг 1987 онд ашиглалтад хүлээн авснаас хойш 31 жил үйл ажиллагаа явуулж байна. Ашиглалтын явцад хавтгай дээврийг шувуу нуруугай болгож, дотор халаалтыг шинэчилсэн байна.

Барилгын үндсэн тодорхойлолт:

Барилгын ангилал II

Галд тэсвэрлэлтийн зэрэг II

Галын категори

Гадна агаарын тооцоот температур -34.9 C

Цасны ачаалал 50 кг/м2

Салхины ачаалал 35м2

Газар хөдлөлийн тооцоот балл 9 балл

Барилгын одоо байгаа байдал:

Уг барилга нь цутгамал бетон шугаман суурь, дагуугийн даацат тоосгон ханатай, 2 давхар, угсармал хучилт, шувуу нуруугай төмөр дээвэртэй барилга болно. Барилгын ашиглалтын явцад дотор заслалын засвар арчилгаа хийгээгүйгээс зарим хэсэгт шавар шохой ховхорч хөндийрсэн, хаалганууд ихээхэн гажсан, модон шал зай завсар ихтэй болсон байдалтай байна. Гэрэлтүүлгийн сүлжээ ихээхэн муудсан байна. Барилгын цонхны орчмоор дулааны алдагдал ихтэй байна.

Усан хангамжийн эх үүсвэргүй, зөөврийн байдлаар авч хэрэглэдэг байна.

ТЕХНИК ЭДИЙН ЗАСГИЙН ҮЗҮҮЛЭЛТ

№/А	Хэмжээ нэгж	НЭР	Төл хэмжээ
1	Барилгын талбай	м2	394.2м2
2	Ашигтай талбай	S А=м2	649.3 м2
3	Аюлын талбай	S АЖ=м2	596.9 м2
4	Барилгын эзлүүн	Σ V=м3	2523.1 м3
5	Нийт төсвөг өртөг	Мөн. төг	
6	Аюлын талбай Ашигтай талбай	K1= 596.9 K2= 649.3	0.91
7	Барилгын эзлүүн Ашигтай талбай	K1= 2523.1 K2= 649.3	3.80

Зураг төслийн ажилд оролцсон:

1. Архитектор Э.Сэлэнгэ
2. Инженер Н.Энхчимэг
3. Цахилгааны инженер Э.Энхжаргал
4. Цахилгааны инженер М.Хайршоо

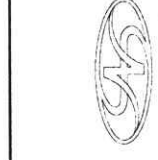

"АСЛААН" ХХК

Булсан аймаг Гурванбулаг сумын
Засаг даргын Тамгын газрын барилгын засвар

ЗУРГИЙН ЖАГСААЛТ ТАЙЛБАР БИЧИГ

Архитектор	Э.Сэлэнгэ	ЕГ Шифр: 21-2018	Масштаб: 1:100	Уе шам: А.3
Гүйцэтгэсэн	Н.Энхчимэг	ТГ Шифр:	Зургийн дугаар: БА-01	Хуудас: 28
Шалгасан	Ө.Эрдэнэсүрэн			

ЕРӨНХИЙ ТАЙЛБАР БИЧИГ

Үндэслэл: Булган аймгийн Гурванбулаг сумын ЗДТГазрын барилгын засварын ажлын зураг төсвийг Булган аймгийн Гурванбулаг сумын хүсэлт зургийн даалгаврыг үндэслэн "Аслаан" ХХ Компани гүйцэтгэв. Газар дээр нь үзэж хэмжилт хийсний дараа сумын удирдлагатай зөвшилцөн, засварлах ажлын нэр төрөл, тоо хэмжээг тохиролцов.

Хэмжилт, судалгаа хийх үед даацын үндсэн элементүүдэд эвдрэл гэмтэл гараагүй хэвийн байдалтай байгаа бөгөөд барилгын дулаан алдагдлыг багасгах, дотор талын хана, таазанд заслал хийх, цахилгаан гэрэлтүүлгийн сүлжээг, хэвийн болгох зэрэг үндсэн чиглэлийн ажлуудыг зураг төсөлд тусгахаар тохиролцон зургийн даалгавар гаргав.

Их засвараар хийх ажил:

Дэвээр:

Дэвэрийн карниз хөвөө мод дэвэрийн цонхыг тосон будгаар 2 үе будна. Банзан поронтоныг цагаан өнгийн сайдингаар өнгөлнө.

Дотор заслал:

Дотор заслалыг өрөөний заслалын тодорхойлолтод заасны дагуу хийж гүйцэтгэх бөгөөд доорх стандартуудыг мөрдөнө. Тосон будаг – MNS 4594-99. Шохойн будаг MNS 347-99. Дотор заслалын ажлыг БНБД 3.04.02-88-ын дагуу хийж гүйцэтгэнэ. Ханын бүдгийн ажлыг гүйцэтгэхээс өмнө бүх гадаргуугийн хуучин бүдгийг 35% хүртэл хусаж цэвэрлэн, хотгор гүдгэрийг нь тэгшилж, зүлгүүрдэж цэвэрлэсний дараа бүдгийн ажлыг гүйцэтгэх шаардлагатай. Хуучин дүүжин таазыг буулгаж шинээр сайн чанарын материалаар дүүжин тааз хийнэ. Вестиблийн таазыг уналтай гипсэн тааз хийнэ. Өрөө №11, 15 өрөөнд шилэн хана хийнэ. Сайн чанарын металл рамтай доод хэсгээрээ битүү хаалттай байна.

Хаалга:

Барилгын хаалга хөдөлгөөнд орж, ашиглалтын шаардлага хангахгүй байгаа тул бүрэн сольж сайн чанарын үйлдвэрт бэлтгэгдсэн модон хаалга хийнэ. Өрөөний заслалын тодорхойлолтоос үзнэ. Шинээр хийгдэх модон хаалгыг MNS 5830, 2010 стандарт баримталж хийнэ. Шинээр суулгах хаалганы кропыг 3 газар хана руу өрөмдөж мод шаантаглаж бэхэлж өгөх хэрэгтэй. Хуучин модон тоосгыг дахин ашиглахгүй. Коридорын хэсгийн байгальн гэрэлтүүлэг муу тул зарим өрөөнүүдэд шилэн самбартай модон хаалга төлөвлөж өгөв.

Ослын гэрцэд дулаалгатай бүргэд хаалга төлөвлөв.

Дотор халаалт, агааржуулалат, цэвэр бохир ус:

Одоо байгаа бүх халаах хэрэгслэлийн шугам хоолойг тосон будгаар будна. Агааржуулалтын одоо байгаа ердийн системийг ашиглана. Салхивчийн хоолой агаар зайлуулах босоо хоолойнуудын хэвийн байдлыг шалгаж, битүүрч бөглөрсөн хэсэг байвал сэтгэж цэвэрлэн хэвийн ажиллагаанд оруулна.

Барилгад ариун цэврийн өрөө байгуулах тул дотор цэвэр, бохир усны систем төлөвлөв. Ариун цэврийн өрөөнөөс гадагш анхны худаг хүртэл бохир ус зайлуулах хоолой, бохир цоног хийхээр төлөвлөв. Тур зуур барилгын хойд талд байгаа худагнаас цэвэр усыг авна. Мөн өрөөнөөс техникийн өрөө хүртэл цэвэр усны шугам хийхээр төлөвлөв. Сумын төв нэгдсэн шугам сүлжээтэй болсон үед тэдгээрийг холбож ашиглах боломжтой.

Цонх:

Барилгын бүх цонхнуудын бимүүмжлэл зай завсарыг шалгана. Одоо байгаа вакуум цонхны битүүмжлэл муу дулаан алдагдал ихтэй байгаа учраас хөндий орон зайг хөөсөнцөрөөр шахаж дүүргэсний дараа амалгаа шаардлага хийж цонхнуудын чулуун хавтанг дахин суулгана. Суулгасан цонхны тавцангын эргэн тойронд үүсэх зай завсарыг мөн хөөсөөр шахаж битүүмжлэн гадна, дотор амалгаа хийнэ. Мөн гадна талд усны хаялга төмөр хийж өгнө. Шинээр хийх цонх хаалга нь MNS 5830:2010-д заасан стандартын шаардлага хангасан байна.

Шал:

Хуучин модон шалан дээр ажлын зураг болон тодорхойлолт хүснэгтэд заасны дагуу сайн чанарын паркетэн шал хийнэ. Түүврийг заслалын ажлын тодорхойлолтоос үзнэ. 1-р давхарын зарим өрөөний модон шалыг буулгаж хайрга шороо нягтруулсаны дараа бетон бэлтгэл хийж тэгшилсний дараа паркетэн шал хийнэ. Шалны ажлыг БНБД 3.03.08-88, БНБД 3.04.04-90, БНБД 3.04.02-88-ын дагуу хийж гүйцэтгэнэ. 2-р давхарын коридорын шалыг цементэн тэгшилгээ хийж чулуун плитэн шал хийнэ.

Гол орцны вестиболь коридорын хуучин плитэн шалыг буулгаж шинээр шалны зориулалтын халтирдаггүй иржгэр гадаргуугай чулуун шал хийнэ. Хуучин плитэн шалыг буулгасны дараа гадаргуугай сайтар тэгшилэн чулуун плитаг наана. Бусад өрөөнүүдийн одоо байгаа модон шалны хотгор гүдгэр хөдөлгөөнтэй байдал зэргийг сайтар шалгаж засаж янзалсний дараа паркетэн шал хийнэ. Шинээр шал хийсэн өрөөнүүдэд карниз плитнуст хийнэ. Ариун цэврийн өрөө болгон тохижуулж байгаа тасалгааны модон шалыг буулгаж шороо хайргаар нягтруулсаны дараа цементэн тэгшилгээ хийж плитэн шал наана.

Гэрэлтүүлэг, цахилгааны ажил:

Барилгын дотор гэрэлтүүлгийн монтаж нь шаардлага хангахгүй байгаа тул шинээр сольж гэрэлтүүлгийн төхөөрөмж болон унтраалга, розеткийг 100% шинээр тоноглоно. Цахилгааны шит, самбарыг шинээр сольж зурагт заасан газарт байрлуулна. Барилгын аянга хамгаалалтыг шинээр зургийн дагуу хийнэ. Барилгын дотор холбоог зургийн дагуу иж бүрэн хийнэ.

Гадна заслал:

Конторын барилгын гадна фасадын заслалын ажлын зургийг тусгайлан гүйцэтгэв. Уг барилга нь дан блокон өргөөр хийгдсэн тул дулаан алдагдал ихтэй байна. Иймээс гадна хананд зурагт заасан маркын дулаалгатай өнгөлгөөний хавтанг зохих технологийн дагуу бэхэлж, фасадыг өнгө үзэмжтэй болгоно. JSB металл гадаргуугай дулаалгатай бэлэн фасадны хавтан.

Уг фасадны хавтан угсархад хялбар, дулаан, дуу тусгаарлалт сайн, өвөл зуны улиралд өнгөө алдахгүй, халцарч ховхрохгүй сайн талтай. Хавтан угсралтын дараалал 1. Хөөсөнцөрийн цавуу

- 2. JSB хавтан
- 3. Бэхэлгээ төмөр
- 4. Чигжээс
- 5. Силкон цавуу угсархад хялбар болно./ Хавтангийн өнгийг өөрсдийн сонголтоор /

Барилгын цоколыг хар өнгийн сайн чанарын зориулалтын хавтанцаараар өнгөлнө. h=30-45

Барилгын хаявачын 60 хувь шинэчилж сэргээнэ. 1м өргөнтэй, 10см-ын зузаантай бетон хаявч хийнэ.

Гадна довтог шинээр хийнэ. Довжоог барзгар гадаргуугай халтирдаггүй чулуун хавтангаар өнгөлнө.

Одоо байгаа гаражын гадна ханыг фасадны эмульсээр будна. Хөндийрсөн шохойг хусаж цэвэрлэнэ.

Хэмжээ нь 10.0x6.5x3.5h. Гаражын 2ш хаалгыг тосон будгаар будна. 2.5x3.0h

Тохижилтын ажил:

Барилгын урьд хэсэгт 15x20 метр хэмжээтэй хэлбэржүүлсэн хавтангаар талбай засна. Одоо байгаа хашааг буулгаж, хуучин суурин дээр нь зурагт зааснаар шинэ жижиг хашаа угсарна. Мөн явган замыг тохижилтын зурагт зааснаар гүйцэтгэнэ.

Тохихуулах талбай дээр тугны суурь болон зарлал мэдээллийн самбарыг зурагт заасан байрлал дээр хийнэ. Талбайд явган саңдал 3 ширхэгийг байрлуулна. Хогын сав 2ш байна.

Ажлын зурагт холбогдох тайлбаруудыг дэлгэрэнгүй бичсэн бөгөөд бүх ажлуудыг төсөвт тусгасан болно.

Их засварын ажлыг гүйцэтгэхдээ барилгын ажил гүйцэтгэх норм, дүрэм, техникийн нөхцлүүдийн холбогдох заалтуудыг нарийн баримтлах шаардлагатай. Мөн дээрх ажлуудыг гүйцэтгэхэд шаардагдах материал, эдлэлүүн, түүхий эд нь Монгол улсад хүчин төгөлдөр мөрдөгдөж буй MNS стандартын шаардлагыг бүрэн хангасан байх шаардлагатай.

Засварын ажлын явцад зураг төслийн байгууллагаас зохиогчийн хяналт хийхийн хамт засварын ажил гүйцэтгэх явцад техникийн шийдэл гаргах шаардлагатай болсон тохиолдолд гүйцэтгэгч нь захиалагчаар дамжуулан шийдвэрлүүлнэ.

		Булган аймаг Гурванбулаг сумын		10		11		17		А.3		
		Засаг даргын Тамгын газрын барилгын засвар		ТАЙЛБАР БИЧИГ		10		11		17		
Архитектор		ЕГ Шифр:	21-2018	Масштаб:	1:100							
Гүйцэтгэсэн		ТГ Шифр:								Хуудас: 28		
Шалгасан		Ө.Эрхэнгээрэл										

2-Р ДАВХРЫН ХЭМЖИЛТИЙН БАЙГУУЛАЛТ

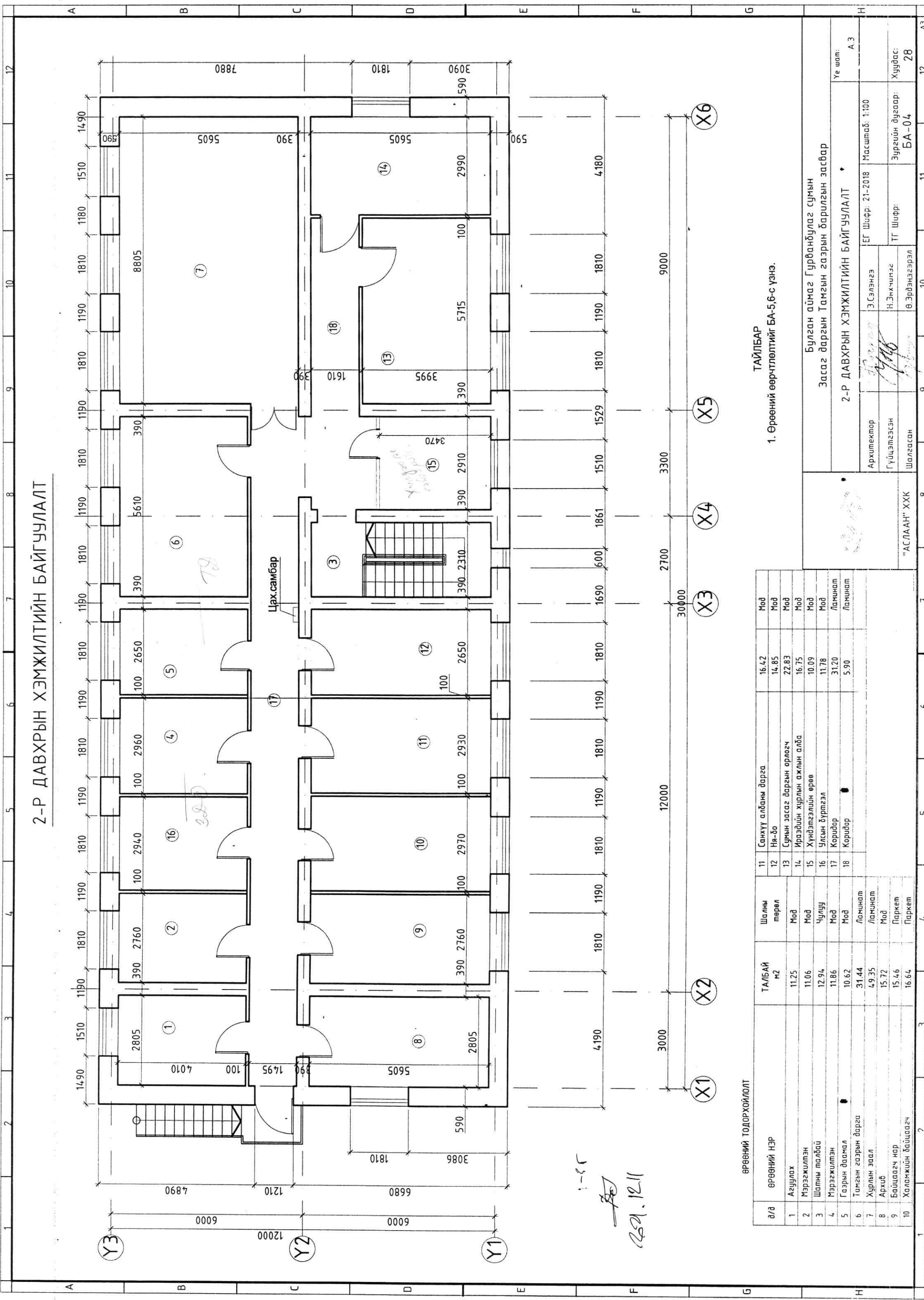

ӨРӨӨНИЙ ТОДОРХОЙЛОЛТ

д/д	ӨРӨӨНИЙ НЭР	ТАЛБАН М2	Шалны төрөл	11 Санхүү албаны дарга	Мод
1	Агуулах	11.25	Мод	12 Ня-до	16.42
2	Мэрэгжилтэн	11.06	Мод	13 Сумын засаг даргын орлогч	14.85
3	Шалны талбай	12.94	Чулуу	14 Ираэдийн хурлын ажлын алба	22.83
4	Мэрэгжилтэн	11.86	Мод	15 Хүндэтгэлийн өрөө	16.75
5	Газрын даачал	10.62	Мод	16 Улсын бүртгэл	10.09
6	Тамгын газрын дарга	31.44	Ламинат	17 Коридор	11.78
7	Хурлын заал	49.35	Ламинат	18 Коридор	31.20
8	Архив	15.72	Мод		5.90
9	Байцаагч нар	15.46	Паркет		
10	Халамжийн байцаагч	16.64	Паркет		

ТАЙЛБАР

1. Өрөөний өөрчлөлтийг БА-5,6-с үзнэ.

Булган аймаг Гурванбулаг сумын
Засаг даргын Тамгын газрын дарилгын засвар
2-Р ДАВХРЫН ХЭМЖИЛТИЙН БАЙГУУЛАЛТ

Архитектор	Э.Сэлэнгэ	ЕГ Шифр: 21-2018	Масштаб: 1:100
Гүйцэтгэгч	Н.Энхчигэлэ	ТГ Шифр:	Зургийн дугаар: БА-04
Шалсан	Ө.Эрдэнэсүрэн	Хуудас:	28
"АСЛААН" ХХК		Хуудас:	28

1-5
2011.12.11

2-Р ДАВХРЫН ӨӨРЧӨЛЛИЙН БАЙГУУЛАЛТ

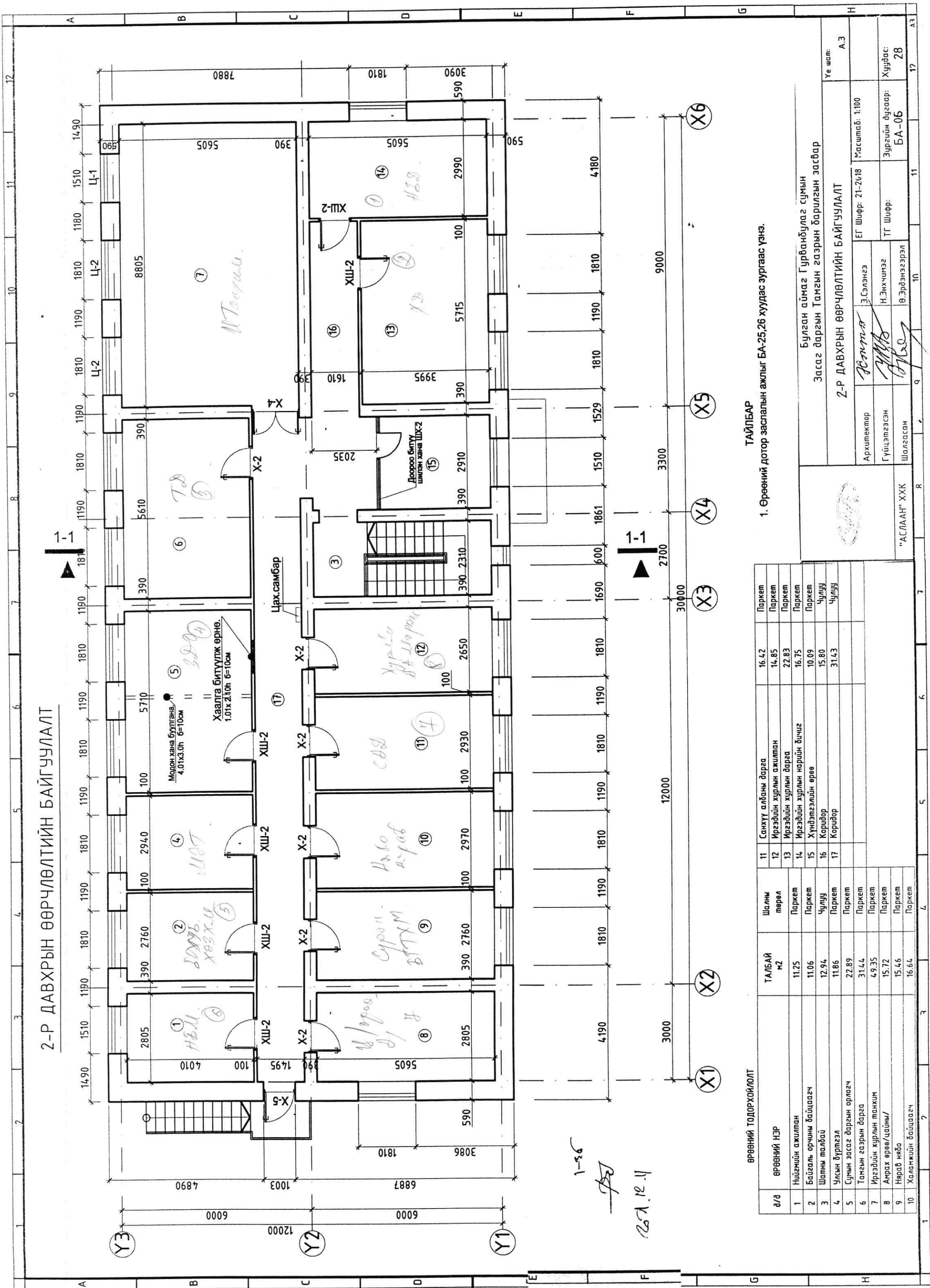

1. Өрөөний дотор заслагын ажлыг БА-25,26 хуудас зургаас үзнэ.

ӨРӨӨНИЙ ТОДОРХОЙЛОЛТ

д/а	ӨРӨӨНИЙ НЭР	ТАЛБАР м2	Шалны төрөл	11 Санхүү албаны дарга	12 Санхүү албаны дарга	13 Санхүү албаны дарга	14 Санхүү албаны дарга	15 Санхүү албаны дарга	16 Санхүү албаны дарга	17 Санхүү албаны дарга
1	Нийгэмийн ажилтан	11.25	Паркет	16.42	Паркет	14.85	Паркет	22.83	Паркет	16.75
2	Байгаль орчны байцаагч	11.06	Паркет	14.85	Паркет	14.85	Паркет	22.83	Паркет	16.75
3	Шатны талбай	12.94	Чулуу	10.09	Паркет	10.09	Паркет	10.09	Чулуу	15.80
4	Улсын бүртгэл	11.86	Паркет	10.09	Паркет	10.09	Паркет	10.09	Чулуу	15.80
5	Сумын засаг даргын орлогч	22.89	Паркет	10.09	Паркет	10.09	Паркет	10.09	Чулуу	15.80
6	Тамгын газрын дарга	31.44	Паркет	10.09	Паркет	10.09	Паркет	10.09	Чулуу	15.80
7	Иргэдийн хурлын тэнхим	4.935	Паркет	10.09	Паркет	10.09	Паркет	10.09	Чулуу	15.80
8	Анрах өрөөл/цайны/	15.72	Паркет	10.09	Паркет	10.09	Паркет	10.09	Чулуу	15.80
9	Нэрвэ ноё	15.46	Паркет	10.09	Паркет	10.09	Паркет	10.09	Чулуу	15.80
10	Халамжийн байцаагч	16.64	Паркет	10.09	Паркет	10.09	Паркет	10.09	Чулуу	15.80

Булган аймаг Гурванбулаг сумын Засаг даргын Тамгын газрын даргын засвар		Угшмтсб: 1:100
2-Р ДАВХРЫН ӨӨРЧӨЛЛИЙН БАЙГУУЛАЛТ		
Архитектор	Э.Сэлэнгэ	Угшмтсб: 1:100
Гүйцэтгэсэн	Н.Энхчимэг	ТГ Шифр:
Шалгасан	Ө.Эрдэнэсэрэл	Зургийн дугаар: БА-06
"АСЛААН" ХХК		Хуудас: 28
Угшмтсб: 1:100		17

ТАЙЛБАР

1. Өрөөний дотор заслагын ажлыг БА-25,26 хуудас зургаас үзнэ.

Булган аймаг Гурванбулаг сумын Засаг даргын Тамгын газрын даргын засвар		Угшмтсб: 1:100
2-Р ДАВХРЫН ӨӨРЧӨЛЛИЙН БАЙГУУЛАЛТ		
Архитектор	Э.Сэлэнгэ	Угшмтсб: 1:100
Гүйцэтгэсэн	Н.Энхчимэг	ТГ Шифр:
Шалгасан	Ө.Эрдэнэсэрэл	Зургийн дугаар: БА-06
"АСЛААН" ХХК		Хуудас: 28
Угшмтсб: 1:100		17

2-Р ДАВХРЫН ТЕХНОЛОГИЙН БАЙГУУЛАЛТ

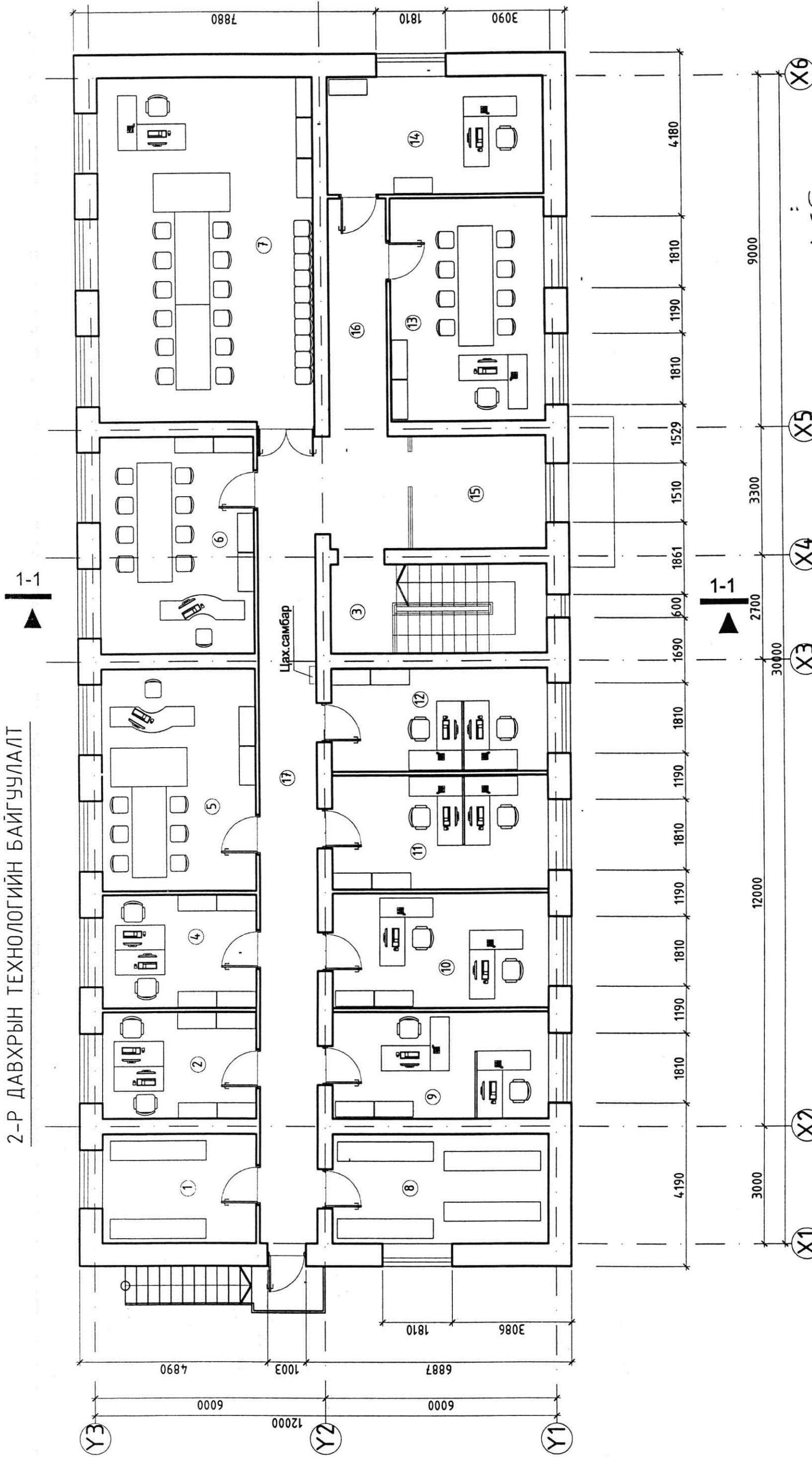

ӨРӨӨНИЙ ТОДОРХОЙЛОЛТ

д/д	ӨРӨӨНИЙ НЭР	ТАЛБАН	Шалны төрөл	11 Санхүү албаны дарга	16.42	Паркет
1	Нийгэмийн ажилтан	11.25	Паркет	12 Ирэгдийн хурлын ажилтан	14.85	Паркет
2	Байгаль орчин байцаагч	11.06	Паркет	13 Ирэгдийн хурлын дарга	22.83	Паркет
3	Шалны талбай	12.94	Чулуу	14 Ирэгдийн хурлын нарийн бичигч	16.75	Паркет
4	Улсын бүртгэл	11.86	Паркет	15 Хүндэтгэлийн өрөө	10.09	Паркет
5	Сумын засаг даргын орлогч	22.89	Паркет	16 Коридор	15.80	Чулуу
6	Тамгын газрын дарга	31.44	Паркет	17 Коридор	31.43	Чулуу
7	Ирэгдийн хурлын танхим	49.35	Паркет			
8	Анрах өрөө/цайны/	15.72	Паркет			
9	Нярав набо	15.46	Паркет			
10	Халамжийн байцаагч	16.64	Паркет			

1-36
201.12.11

Булган аймаг Гурванбулаг сумын
Засаг даргын Тамгын газрын барилгын засвар
2-Р ДАВХРЫН ТЕХНОЛОГИЙН БАЙГУУЛАЛТ

Архитектор	Э.Сэлэнгэ	EG Шифр: 21-2018	Масштаб: 1:100
Гүйцэтгэсэн	Н.Энхтүвшин	ТГ Шифр:	Зургийн дугаар: БА-08
Шалгарсан	В.Эрдэнэзэрэл		Хуудас: 28
"АСЛААН" ХХК			
Үе шат: А.3			

1 2 3 4 5 6 7 8 9 10 11 12

X-1 (2ш)

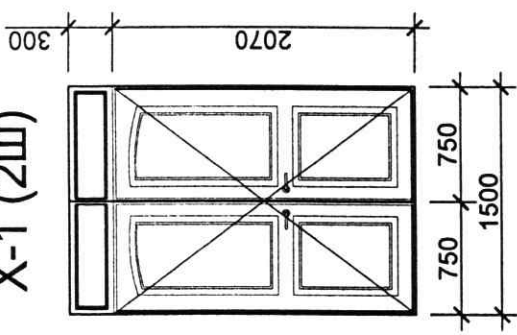

X-2 (11ш)

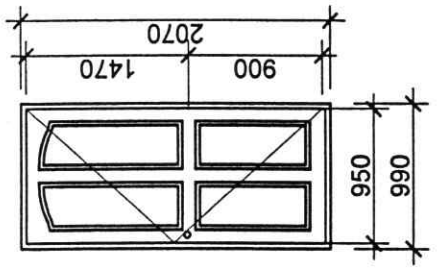

XШ-2 (10ш)

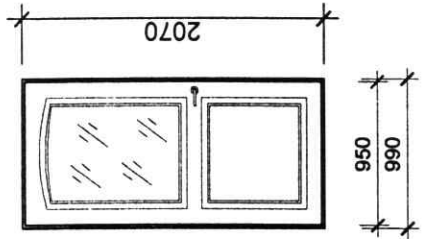

X-4 (1ш)

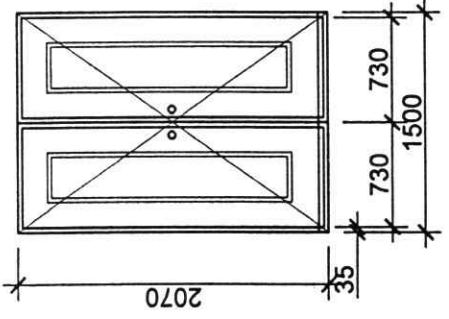

X-5 (2ш)

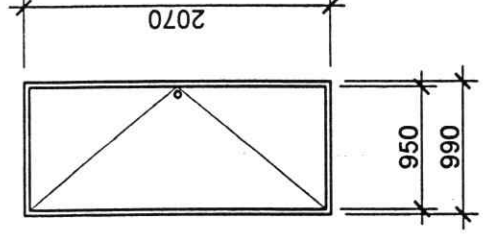

X-3 (1ш)

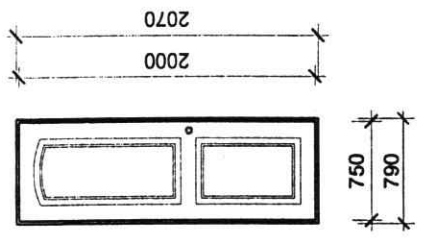

Шилэн хана ШХ-1(1ш)

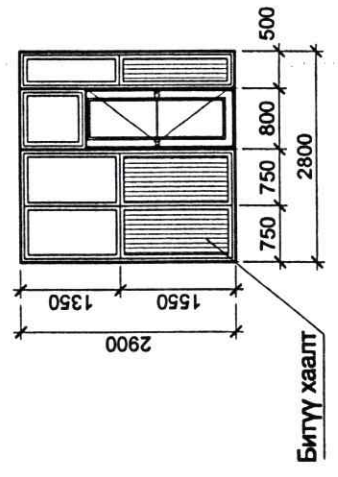

Шилэн хана ШХ-2 (1ш)

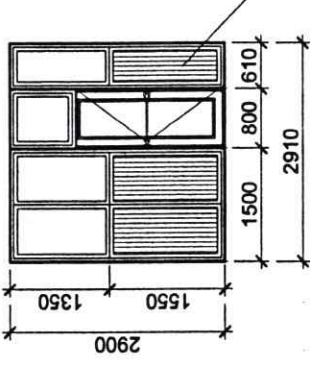

Ц-1 (3ш)

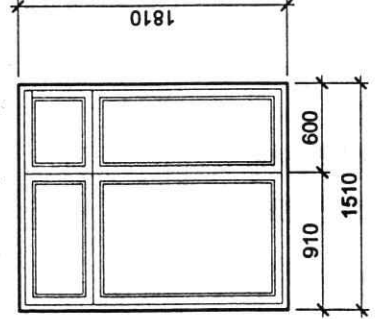

Ц-2 (2ш)

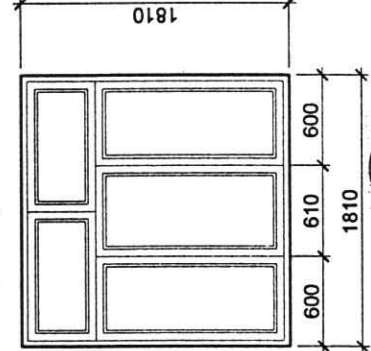

Шилэн Гонх-1/нүүр тал

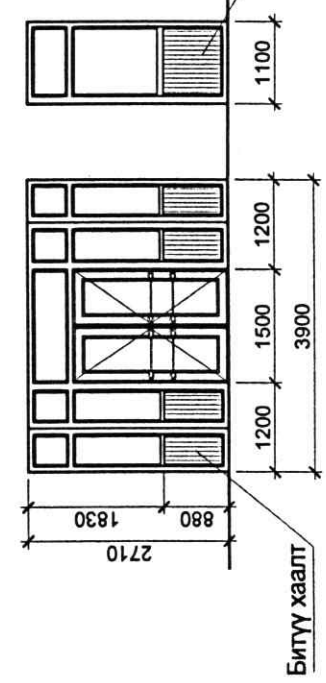

хажуу тал

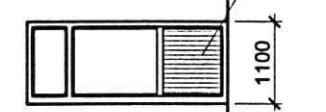

ХААЛГА ТҮҮВЭР

№	МАРК	НҮХНИЙ ХЭМЖЭЭ	ТОО ШИРХЭГ		НИЙТ ТОО ШИРХЭГ	ТАЙЛБАР
			БАРУУН	ЗҮҮН		
1	X-1	2400 x 1500	-	-	2	Топон гэгээгтэй 2 хавтастай
2	X-2	2100 x 1000	-	-	11	1 хавтастай
3	XШ-2	2100 x 1000	-	-	10	1 хавтастай шилтэй
4	X-4	2100 x 1500	-	-	1	2 хавтастай
5	X-5	2100 x 1000	-	-	2	Дулаалгатай бүрхэд хаалга Сайн чанарын
6	X-3	2100 x 800	-	-	1	1 хавтастай
ЦОНХ						
1	Ц-1	1500 x 1810			3	Вакуум цонх
2	Ц-2	1810 x 1810			2	Вакуум цонх

ТАЙЛБАР

1. Гадна хаалгыг өгөгдсөн хэмжээний дагуу сайн үйлдвэрийн угсармал хаалга байна.
2. Дотор хаалгууд ердийн үйлдвэрт бэлтгэгдсэн сайн чанарын модон хаалга байна. Бүх өрөөний хаалгыг солино.
3. Одоо байгаа цонх,хаалганы хэмжээ харилцан адилгүй /1-2 см зөрүүтэй/ байгаа учраас газар дээрээс нь нэг бүрчлэн хэмжээг авч захиалга өгөх хэрэгтэй.
4. Шинээр хийх цонх,хаалга MNS 5830 : 2010 стандартыг хангасан байна.
5. Шинээр хийх шилэн хана нь металл рамтай доод хэсгээрээ битүү хаалттай байна.
6. Шинээр хийх гадна гонхны шилэн хана нь сайн чанарын бат бөх металл рамтай доод хэсгээрээ битүү хаалттай байна.
7. Шинээр хийх гадна гонхны дээд хэсгийн дээврийг хөнгөн чанарын материалаар гоёмсог хийцлэлтэй хийнэ.
8. Шилэн хана хийх өрөөний ханьн өндрийн хэмжээг газар дээрээс нь сайтар хэмжиж авна.

Handwritten signature and date: 2019.12.11

Handwritten signature and date: 2019.12.11

"АСЛААН" ХХК		Булган аймаг Гурванбулаг сумын Засаг даргын Тамгын газрын барилгын засвар		Үе шал: А.З
Архитектор	Э.Сэлэнгэ	ЕГ Шифр: 21-2013	Мисшаб: 150,100	
Гүйцэтгэсэн	Н.Энхчинээ	ТГ Шифр:	Зургийн дугаар: БА-22	Хуудас: 28
Шалгасан	В.Эрдэнэсүрэл			

1 2 3 4 5 6 7 8 9 10 11 12

ЦОНХНЫ БУДУУВЧ

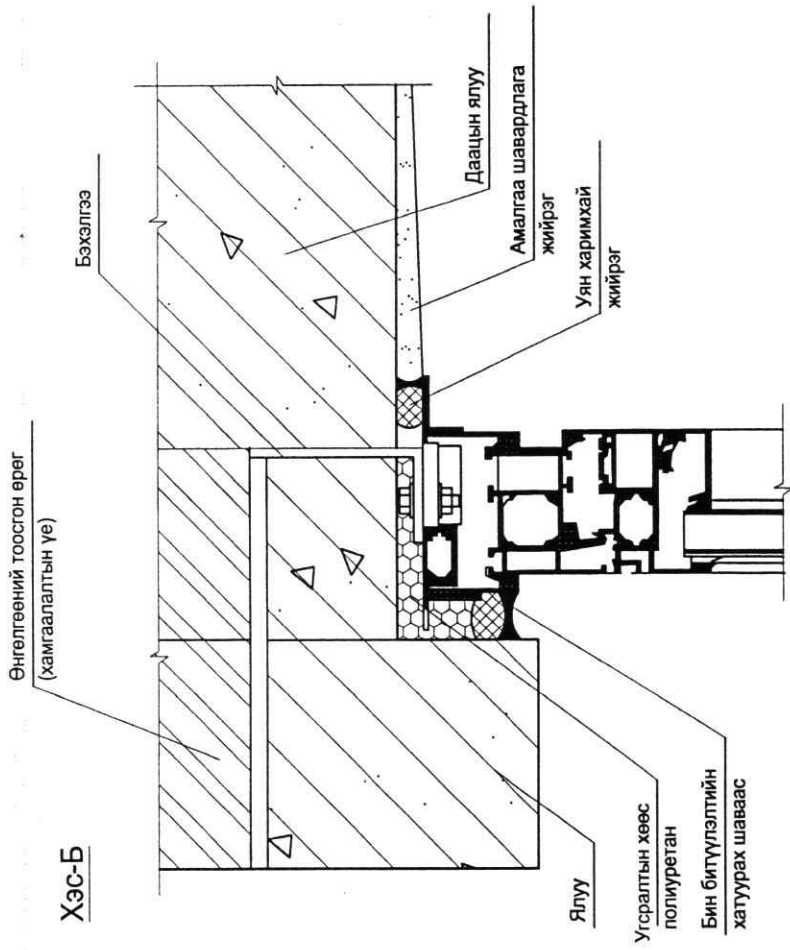
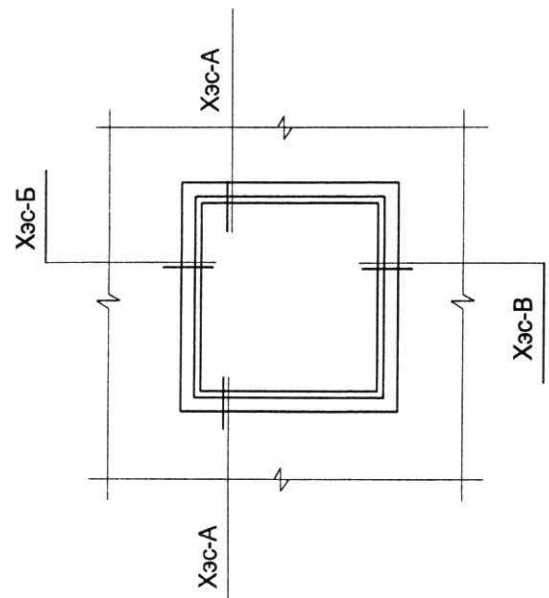

Хэс-В

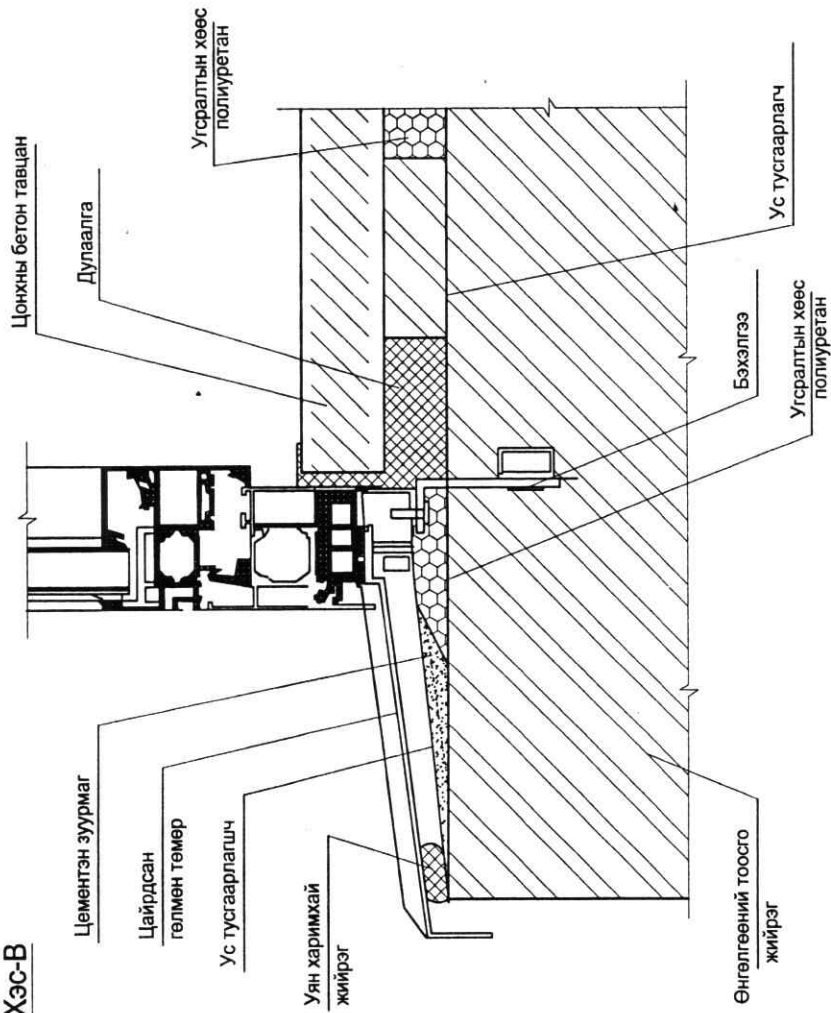

Хэс-А

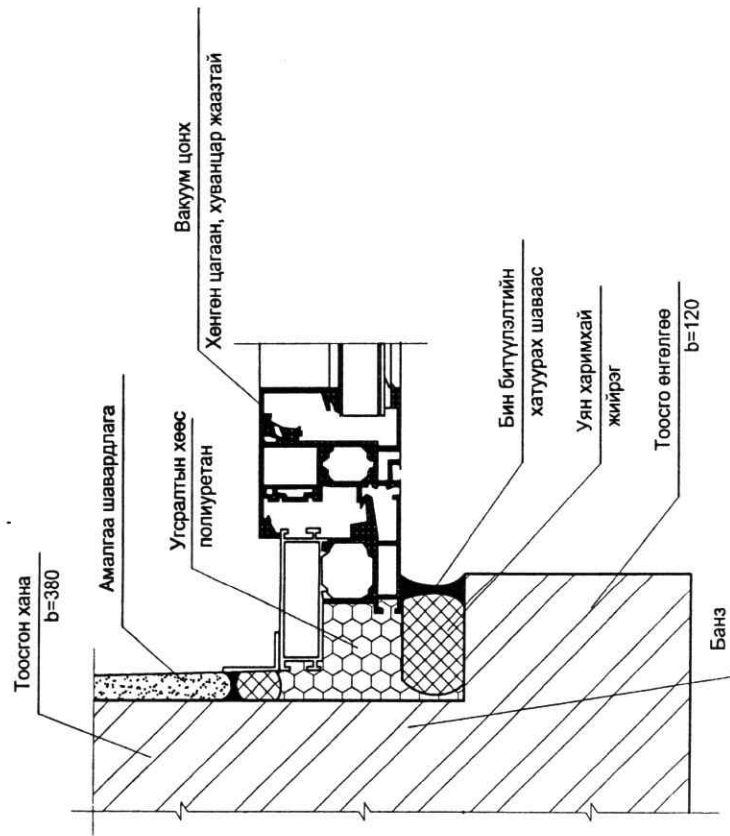

1-35

12.12.11

Булган аймаг Гурванбулаг сумын
Засаг даргын Тамгын газрын барилгын засвар

ВАКУУМ ЦОНХНЫ УГСРАЛТЫН ХЭСЭГЛЭЛ

Архитектор	Э.Сэлэнгэ	Масштаб: 1:100	Үе шам: А.3
Гүйцэтгэгч	Н.Энхчимэг	ТГ Шифр: БА-23	Хуудас: 28
Шалсан	Ө.Эрдэмтгэрэл		

"АСЛААН" ХХК

2-Р ДАВХРЫН ДОТОР ГЭРЭЛТҮҮЛГИЙН БАЙГУУЛАЛТ М1:100

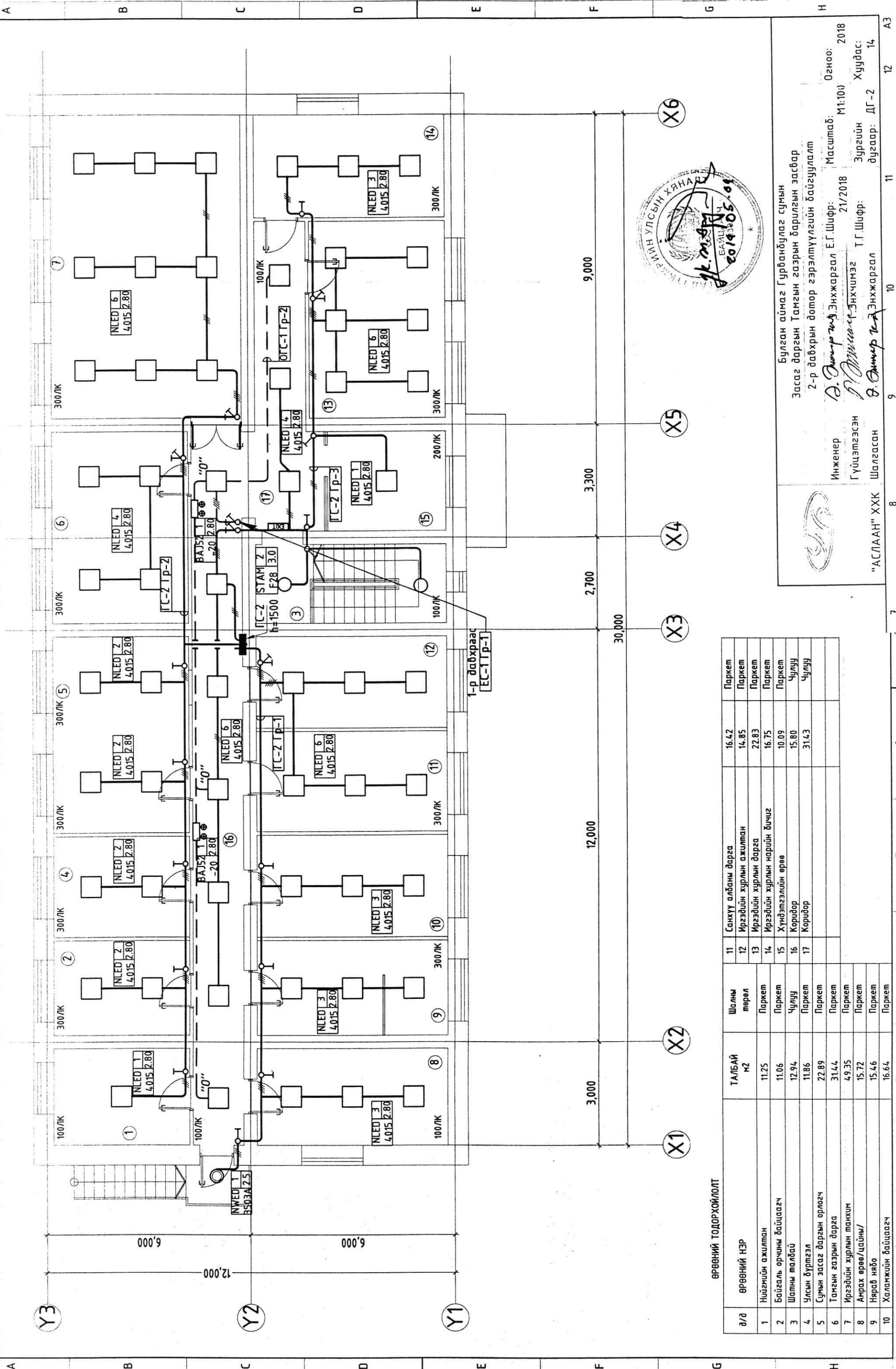

Булган аймаг Гурванбулаг сумын
Засаг даргын Тамгын газрын барилгын засвар
2-р давхрын дотор гэрэлтүүлгийн байгуулалт

Инженер *Д. Энхжаргал* Энхжаргал Е.Г.Шифр: М1:100/ 2018
Гүйцэтгэсэн *Д. Энхжаргал* Энхжаргал Т.Г.Шифр: М1:100/ 2018
"АСЛААН" ХХК Шалгасан *Д. Энхжаргал* Энхжаргал Т.Г.Шифр: М1:100/ 2018
Хуудас: ДГ-2 14

ӨРВӨНИЙ ТОДОРХОЙЛОЛТ

д/д	ӨРВӨНИЙ НЭР	ТА/БАЙ м2	Шалны төрөл	11 Санхүү албаны дарга 12 Иргэдийн хурлын ажилтан 13 Иргэдийн хурлын дарга 14 Иргэдийн хурлын нарийн бичиг 15 Хүндэтгэлийн өрөө 16 Коридор 17 Коридор	16.42 14.85 22.83 16.75 10.09 15.80 31.43	Паркет Паркет Паркет Паркет Чулуу Чулуу
1	Нийгмийн ажилтан	11.25	Паркет			
2	Багааль орчны байцаагч	11.06	Паркет			
3	Шалны талбай	12.94	Чулуу			
4	Улсын дүртгэл	11.86	Паркет			
5	Сумын засаг даргын орлогч	22.89	Паркет			
6	Тамгын газрын дарга	31.44	Паркет			
7	Иргэдийн хурлын танхим	4.935	Паркет			
8	Амрах өрөө/цайны/	15.72	Паркет			
9	Няраб нябо	15.46	Паркет			
10	Халамжийн байцаагч	16.64	Паркет			