



"УРАНТОД ХАС" ХХК

/Барилгын зураг төслийн тусгай зөвшөөрлийн дугаар ЭТ56-70/22,  
Утас: 80006394, 98117308

Зургийн шифт: УТХ-2024/010

ХЭНТИЙ АЙМАГ. ӨМНӨДЭЛГЭР СУМ. 2-Р БАГ  
ГУДАМЖНЫ КАМЕРЫГ НЭМЭГДҮҮЛЭХ  
/ӨМНӨДЭЛГЭР СУМ/

/ГХ/

Захирал ..... /П.Ганцоож/

ЧИНГИС ХОТ 2024 ОН

ЗУРГИЙН БҮРДЭЛ

ТАЙЛБАР

Д/Д	ЗУРГИЙН НЭР	ТАЙЛБАР
1	Зургийн бүрдэл, тайлбар	ГХД-1
2	Камерын техникийн үзүүлэлт	ГХД-2
3	Материалын түүвэр	ГХД-3
4	Төмөр бетон шон	ГХД-4
5	Камержуулалтын байгуулалт /тойм/	ГХД-5
6	Камержуулалтын байгуулалт-1	ГХД-6
7	Камержуулалтын байгуулалт-2	ГХД-7
8	Камержуулалтын байгуулалт-3	ГХД-8
9	Камержуулалтын байгуулалт-4	ГХД-9
10	Камержуулалтын байгуулалт-5	ГХД-10
11	Камержуулалтын байгуулалт-6	ГХД-11
12	Камержуулалтын байгуулалт-7	ГХД-12
13	Камержуулалтын байгуулалт-8	ГХД-13
14	Камержуулалтын байгуулалт-9	ГХД-14

Хэнтий аймаг, Өмнөдэлгэр сумын гудамжны камержуулалтын зураг төслийг хийхдээ:

1. Хэнтий аймаг, Өмнөдэлгэр сумын дэвсгэр зураг.

Гадна ажиглалтын дуран нь олон улсын стандартын шаардлага хангасан WI FI дамжуулагч антентай, 4G сем карттай 360° камер байх бөгөөд XQ7inch 4G 5MP 36X PTZ color night alarm камер төлөвлөв. Мөн чиглэлийн ажиглалтын дуран нь AP-Q4D-CAM-4G Хяналтын камер байхаар төлөвлөв. Чиглэлийн камерыг төв болон авто зам дагуу суурьлуулна. Төлөвлөж буй ажиглалтын дурангуудын техникийн үзүүлэлтийн ГХД-2 зургаас үзнэ.

Төлөвлөлт:

1. Камеруудыг СИП Хөнгөн цагаан голтой бүрээстэй утас - 1кВ 2x16+1x25мм<sup>2</sup> кабелиар тэжээлд холбохоор төлөвлөв.
2. Ажиглалтын дурангуудыг одоо байгаа тулгуурт суурьлуулах ба тулгуурт ПВ утсаар тулгуурын цахилгааны тэжээлд холбож бэхлэхдээ зориулалтын баригч зэрэг хийцүүдийг ашиглана.
3. Төв авто болон гэр хороололын автозамын дагуу суурьлуулах Ажиглалтын дурангуудад нэмэлтээр 1 болон 2 чиглэлд харуулан суурьлуулна. Камерын марк: AP-Q4D-CAM-4G Хяналтын камер
4. Сумын төвийн шаардлагатай хэсгүүдэд ажиглалтын 360° дурангуудыг суурьлуулахаар төлөвлөв. Камерын марк: XQ7inch 4G 5MP 36X PTZ color night alarm камер

	ХЭНТИЙ АЙМАГ, ӨМНӨДЭЛГЭР СУМ, 2-Р БАГ ГУДАМЖНЫ КАМЕРЫГ НЭМЭГДҮҮЛЭХ /ӨМНӨДЭЛГЭР СУМ/					
	Зургийн бүрдэл, үндсэн үзүүлэлт, тайлбар					Үе шат: АЗ
	Инженер	С.Бямбацогт	<i>[Signature]</i>	ЕГ шифр:	Масштаб:	Огноо:
	Гүйцэтгэсэн	С.Бямбацогт	<i>[Signature]</i>	УТХ-2024/010		2024.09
“УРАН ТОД ХАС” ХХК	Шалгасан	Ц.Жавхлантөгс	ТГ шифр:	Зургийн дугаар:	Хуудас:	
		<i>[Signature]</i>		ГХД-1	14	

**360° ажиглалтын дуран**  
/XQ7inch 4G 5MP 36X PTZ color night alarm камер/



**ТЕХНИКИЙН ҮЗҮҮЛЭЛТ / PRODUCT SPECIFICATION**

- Гадна PTZ 360 IP камер
- 4G сим карт орно
- Өдөр шөнийн тусгалтай
- Шөнө өнгөтөөр харна
- Нягтрал: 5 мегарixel
- Линз: 3.6мм
- Харах өнцөг: 85 градус
- Шөнийн тусгал: 50метр
- Оптик таталт: 36x
- Бичлэгийн өргөтгөл: H265+
- Гадаа камер
- Хяналтын камерын стандарт
- Хяналтын камер үзүүлэлт

**Чиглэлийн дуран**  
/AP-Q4D-CAM-4G Хяналтын камер/



**ТЕХНИКИЙН ҮЗҮҮЛЭЛТ / PRODUCT SPECIFICATION**

- Гадна, дотор зориулалтын IP хяналтын камер
- Өдөр шөнийн тусгалтай
- Гар утасны датаатай сим картыг хийж ашиглах ба суурин интернэт заавал шаардахгүй.
- Нягтрал: 3мегаpixel
- Линз: 6мм
- Харах өнцөг: 80 градус
- Шөнийн тусгал: 40метр
- Бичлэгийн өргөтгөл: H265+
- Өөр дээрээ SD картны оролттой тул бичлэгээ хяналтын камерт тогтмол бичнэ.
- Гар утсаараа дэлхийн хаанаас ч шууд хяналт хийнэ.
- Утасгүй камер
- IP камер

	ХЭНТИЙ АЙМАГ, ӨМНӨДЭЛГЭР СУМ, 2-Р БАГ <b>ГУДАМЖНЫ КАМЕРЫГ НЭМЭГДҮҮЛЭХ /ӨМНӨДЭЛГЭР СУМ/</b>					
	Техникийн үзүүлэлт, тайлбар					Үе шат: АЗ
	Инженер	С.Бямбацогт	<i>С.Бямбацогт</i>	ЕГ шифр: УТХ-2024/010	Масштаб:	Огноо: 2024.09
	Гүйцэтгэсэн	С.Бямбацогт	<i>С.Бямбацогт</i>	ТГ шифр:	Зургийн дугаар: ГХД-2	Хуудас: 14
"УРАН ТОД ХАС" ХХК		Шалгасан	Ц.Жавхлантөгс	<i>Ц.Жавхлантөгс</i>		

A

A

МАТЕРИАЛЫН ТҮҮВЭР /КАМЕРЖУУЛАЛТ/

Д/д	Нэр	Хэв маяг	Хэмж нэгж	Тоо шир	Тайлбар
1	Хөнгөн цагдан голтой дүрээстэй утас - 1кВ 2x16+1x25мм <sup>2</sup>	СИП-2	м	180	
2	Зэс голчтой, ПВХ тусгаарлагчтай утас 1x2,5мм.кв	ППВ-380	м	180	Камерын шон дотор
3	Гадна РТЗ 360 IP камер	H265+	ш	11	+3 Хогийн цэгт
4	Гадна зориулалтын IP чиглэлийн камер	H265+	ш	7	+3 Бусад хэсэгт
5	Тоолууртай хайрцаг самбар: Гадна камерын самбарын хайрцаг 600x400x250мм-1ш IP66 Оролтын автомат УЗО-той АД14.4р-63А/30МА-1ш Цэнэг шавхагч ОПС1-С/4-1ш Гал хамгаалагч ПНИ-33/63А-3ш Гаралтын автомат ВА47-100.3Р/63А-1ш 2 фазын дүрэн электрон тоолуур DTSD111/100А-1ш 0-н болон газардуулгын шин YNN11-04-100-1ш	ТХ-1	ком	1	Камерын шон дээр

B

B

C

C

D

D

E

E

F

F

	ХЭНТИЙ АЙМАГ, ӨМНӨДЭЛГЭР СУМ, 2-Р БАГ ГУДАМЖНЫ КАМЕРЫГ НЭМЭГДҮҮЛЭХ /ӨМНӨДЭЛГЭР СУМ/							
	<u>Материалын түүвэр</u>					Үе шат: АЗ		
	Инженер	С.Бямбацогт	<i>С.Бямбацогт</i>	ЕГ шифр:	УТХ-2024/010	Масштаб:	Огноо:	2024.09
	Гүйцэтгэсэн	С.Бямбацогт	<i>С.Бямбацогт</i>	ТГ шифр:		Зургийн дугаар:	Хуудас:	14
"УРАН ТОД ХАС" ХХК		Шалгасан	Ц.Жавхлантөгс	<i>Ц.Жавхлантөгс</i>	ГХД-3			

Төмөр бетон шонгийн байгуулалт М1:20

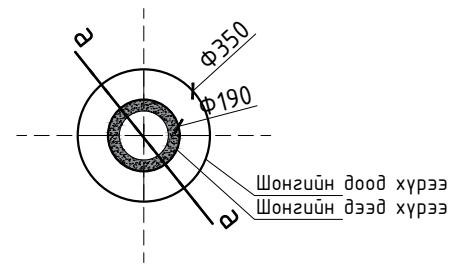

Камер бэхлэх кронштейнь байгуулалт М1:20

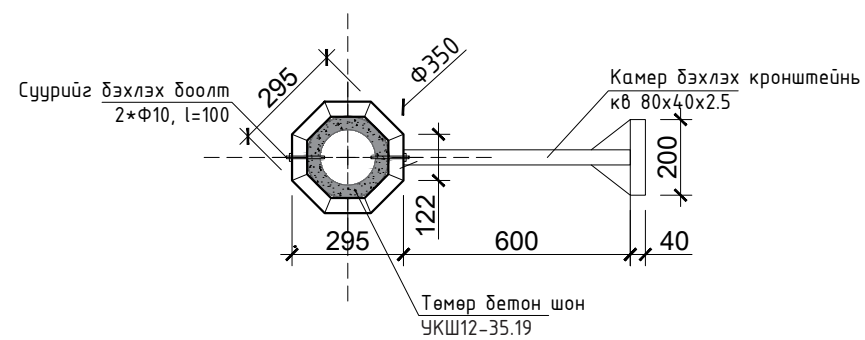

Огтлол "а-а" М1:100

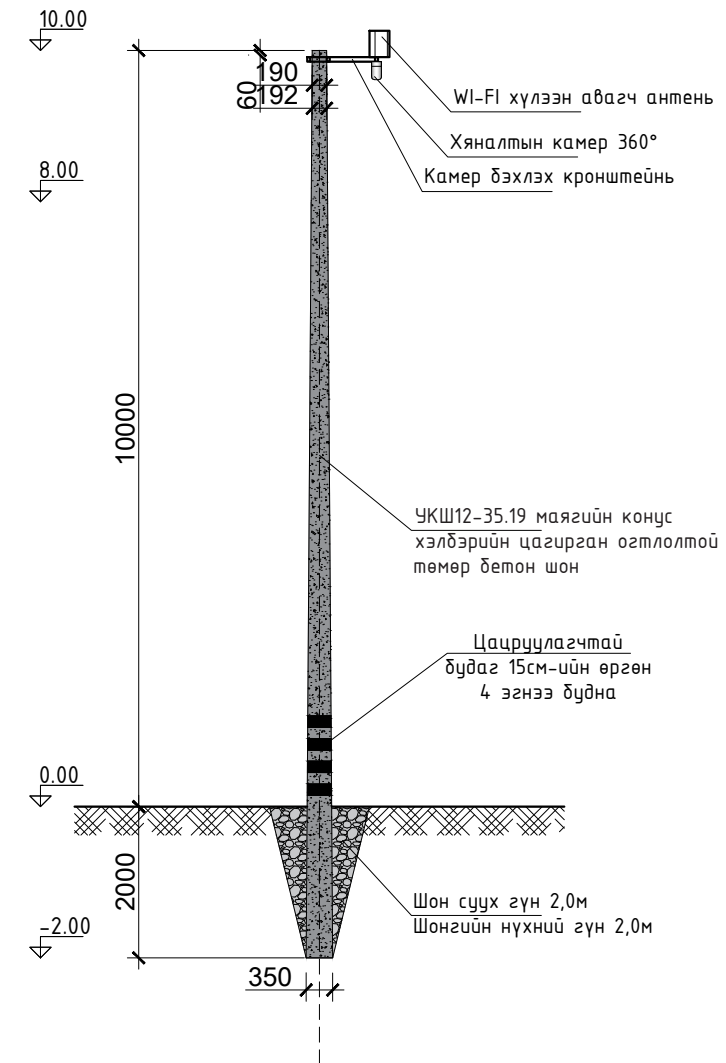

	ХЭНТИЙ АЙМАГ, ӨМНӨДЭЛГЭР СУМ, 2-Р БАГ ГУДАМЖНЫ КАМЕРЫГ НЭМЭГДҮҮЛЭХ /ӨМНӨДЭЛГЭР СУМ/				
	Төмөр бетон түлгүүр				Үе шат: АЗ
	Инженер	С.Бямбацогт	<i>С.Бямбацогт</i>	ЕГ шифр: УТХ-2024/010	Масштаб: Огноо: 2024.09
	Гүйцэтгэсэн	С.Бямбацогт	<i>С.Бямбацогт</i>	ТГ шифр:	Зургийн дугаар: Хуудас: 14
Шалгасан	Ц.Жавхлантөгс	<i>Ц.Жавхлантөгс</i>	ГХД-4		

F

A3

БАЙРШЛЫН СХЕМ /КАМЕРЖУУЛАЛТ/ Масштаб М1:5000



ТАЙЛБАР  
Хэнтий аймаг, Өмнөдэлгэр сумын гудамжны камержуулалтын зураг төслийг хийхдээ:  
Хэнтий аймаг, Өмнөдэлгэр сумын дэвсгэр зураг.

Гадна ажиглалтын дуран нь олон улсын стандартын шаардлага хангасан WI FI дамжуулагч антентай, 4G сөн карттай 360° камер байх бөгөөд ХQ7inch 4G 5MP 36X PTZ color night алгт камер төлөвлөв. Мөн чиглэлийн ажиглалтын дуран нь AP-Q4D-CAM-4G Хяналтын камер байхаар төлөвлөв. Чиглэлийн камерыг төв болон авто зам дагуу суурьлуула. Төлөвлөж буй ажиглалтын дурангуудын техникийн үзүүлэлтийн ГХД-..... зургаас үзнэ.

- Төлөвлөлт:
- Шинээр хийх тулгуурыг ЧКШ12-35.19 маркын Конус хэлбэрийн цагирган азглолтой төмөр бетон шон, h=10м тулгуурыг суурьлуулж камеруудыг СИП Хөнгөн цагаан гөмтэй бүрээстэй утас - 1хВ 2х16+1х25мм<sup>2</sup> кабелиар тэжээлд холбохоор төлөвлөв. Шинээр хийх Камерын шонг хашаанаас 0,6м-ээс багагүй дээрлуулна.
  - Төв авто болон гэр хороололын автозамын дагуу суурьлуулах Ажиглалтын дурангуудад нэмэлтээр Чиглэлийн камер 1 болон 2 чиглэлд харуулан суурьлуула. AP-Q4D-CAM-4G Хяналтын камер
  - Бусад хэсэгт ажиглалтын 360 дурангуудыг суурьлуулахаар төлөвлөв.ХQ7inch 4G 5MP 36X PTZ color night алгт камер
  - Ажиглалтын дурангуудыг одоо байгаа тулгуурт суурьлуулах ба тулгуурт ПВ утсаар тулгуурын цахилгааны тэжээлд холбож бэхлэхдээ зориулалтын баригч зэрэг хийцүүдийг ашиглана.

ОРЧНЫ ТОДОРХОЙЛОЛТ

Д/Д	Тодорхойлолт	Тайлбар
1	Хангал хороо	
2	Айраг хороо	
3	Булган хороо	
4	Айргийн энгэр хороо	

БАЙРШЛЫН ЕРӨНХИЙ СХЕМ



ТҮЛХҮҮР ЗУРАГ

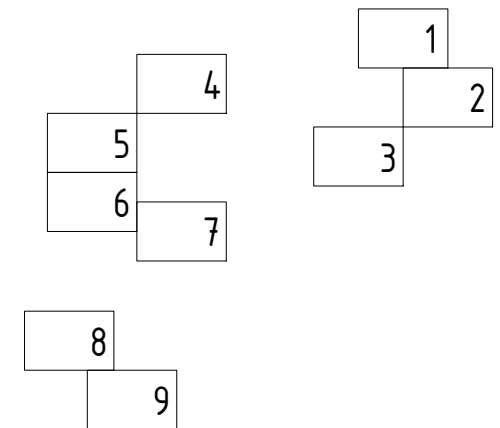

Таних тэмдэг

- |                        |  |                                       |
|------------------------|--|---------------------------------------|
| 10кВ-ын агаарын шугам  | Эдэлбэр газар, хашаа                               | Ажиглалтын дуран /Чиглэлийн дуран-7ш/ |
| 0.4кВ-ын агаарын шугам | Төлөвлөж буй кабель                                | Ажиглалтын дуран /360°дуран-11ш/      |
| Бохирын шугам          | Төлөвлөж буй СИП-2(2х16+1х25)мм <sup>2</sup>       |                                       |
| Дулааны шугам          | Төлөвлөж буй гадна гэрэлтүүлгийн удирдлагын самбар |                                       |



"УРАН ТОД ХАС" ХХК

ХЭНТИЙ АЙМАГ, ӨМНӨДЭЛГЭР СУМ, 2-Р БАГ  
ГУДАМЖНЫ КАМЕРЫГ НЭМЭГДҮҮЛЭХ /ӨМНӨДЭЛГЭР СУМ/

Гадна камержуулалтын байгуулалт /тойм/

Инженер	С.Бямбацогт	ЕГ шифр:	УТХ-2024/010	Масштаб:	М1:4000	Огноо:	2024.09
Гүйцэтгэсэн	С.Бямбацогт	ТГ шифр:		Зургийн дугаар:	ГХД-05	Хуудас:	14
Шалгасан	Ц.Жавхлантөгс						

Үе шат: А3

Огноо: 2024.09  
Хуудас: 14

F

E

D

C

B

A

F

E

D

C

B

A

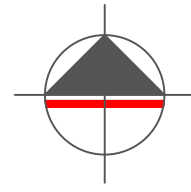

ДУРАН БАЙРШИЛ-1 /Чиглэлийн дуран-2ш/  
Одоо байгаа 0.4кВ тулгуурт суурьлуулах

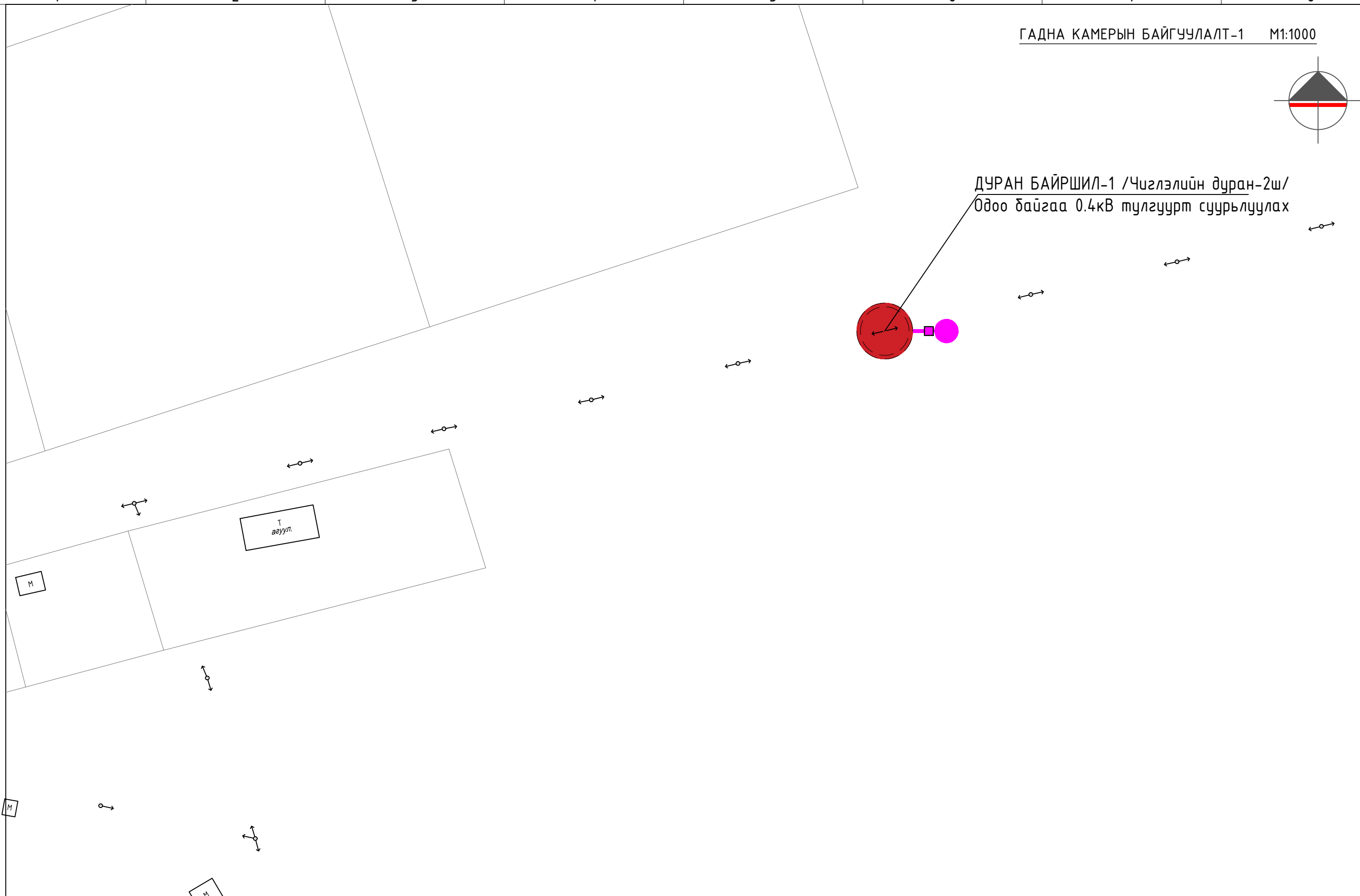

Таних тэмдэг

- 10кВ-ын агаарын шугам
- 0.4кВ-ын агаарын шугам
- Бохирын шугам
- Дулааны шугам
- Цэвэр усны шугам
- Төлөвлөж буй кабель
- Төлөвлөж буй СИП-2(2x16+1x25)мм<sup>2</sup>
- Төлөвлөж буй гадна гэрэлтүүлгийн удирдлагын самбар
- Ажиглалтын дуран /Чиглэлийн дуран-7ш/
- Ажиглалтын дуран /360°дуран-11ш/

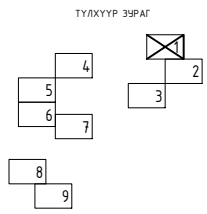

"УРАН ТОД ХАС" ХХК

ХЭНТИЙ АЙМАГ, ӨМНӨДЭЛГЭР СУМ, 2-Р БАГ ГУДАМЖНЫ КАМЕРЫГ НЭМЭГДҮҮЛЭХ /ӨМНӨДЭЛГЭР СУМ/					
Гадна камерын байгуулалт-1 /Булган хороо/					Үе шат: АЗ
Инженер	С.Бямбацогт		ЕГ шифр:	УТХ-2024/010	Масштаб: М1:1000
Гүйцэтгэсэн	С.Бямбацогт		ТГ шифр:		Огноо: 2024.09
Шалгасан	Ц.Жавхлантөгс			Зургийн дугаар: ГХД-06	Хуудас: 14

A  
B  
C  
D  
E  
F

A  
B  
C  
D  
E  
F

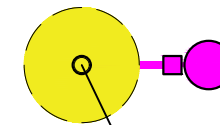
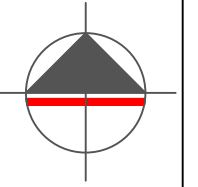

ДУРАН БАЙРШИЛ-2 / 360° дуран-1ш/  
Шинээр тулгуур хийж суурьлуулах



Таних тэмдэг

- |                        |  |                                       |
|------------------------|--|---------------------------------------|
| 10кВ-ын агаарын шугам  | Цэвэр усны шугам                                   | Ажиглалтын дуран /Чиглэлийн дуран-7ш/ |
| 0.4кВ-ын агаарын шугам | Төлөвлөж буй кабель                                | Ажиглалтын дуран /360°дуран-1ш/       |
| Бохирын шугам          | Төлөвлөж буй СИП-2(2х16+1х25)мм <sup>2</sup>       |                                       |
| Дулааны шугам          | Төлөвлөж буй гадна гэрэлтүүлгийн удирдлагын самбар |                                       |

ТҮЛХҮҮР ЭЗРЭГ

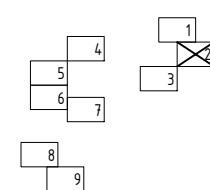

"УРАН ТОД ХАС" ХХК

ХЭНТИЙ АЙМАГ, ӨМНӨДЭЛГЭР СУМ, 2-Р БАГ  
ГУДАМЖНЫ КАМЕРЫГ НЭМЭГДҮҮЛЭХ /ӨМНӨДЭЛГЭР СУМ/

Гадна камерын байгуулалт-2 /Булган хороо/

Үе шат: АЗ

Инженер	С.Бямбацогт	ЕГ шифр:	УТХ-2024/010	Масштаб:	М1:1000	Огноо:	2024.09
Гүйцэтгэсэн	С.Бямбацогт	ТГ шифр:		Зургийн дугаар:	ГХД-07	Хуудас:	14
Шалгасан	Ц.Жавхлантөгс						

F

E

D

C

B

A

F

E

D

C

B

A

АЗ

8

7

6

5

4

3

2

1



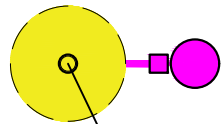
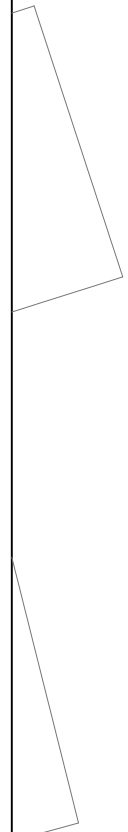
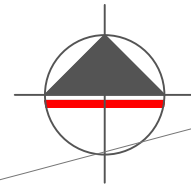

ДУРАН БАЙРШИЛ-3 / 360° дуран-1ш/  
Шинээр тулгуур хийж суурьлуулах

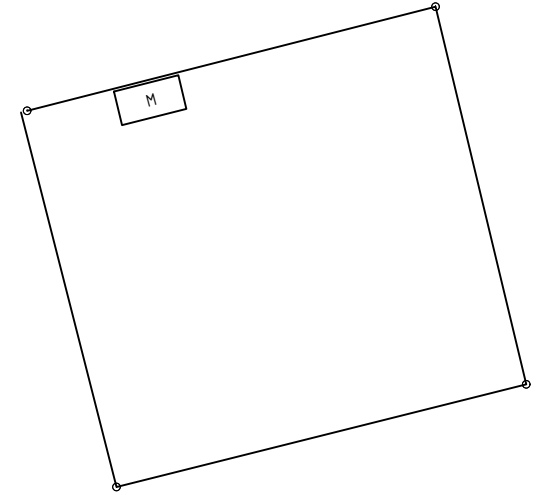

Таних тэмдэг

- |                        |  |                                       |
|------------------------|--|---------------------------------------|
| 10кВ-ын агаарын шугам  | Цэвэр усны шугам                                   | Ажиглалтын дуран /Чиглэлийн дуран-7ш/ |
| 0.4кВ-ын агаарын шугам | Төлөвлөж дүй кабель                                | Ажиглалтын дуран /360°дуран-1ш/       |
| Бохирын шугам          | Төлөвлөж дүй СИП-2(2х16+1х25)мм <sup>2</sup>       |                                       |
| Дулааны шугам          | Төлөвлөж дүй гадна гэрэлтүүлгийн удирдлагын самбар |                                       |

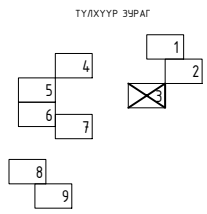

"УРАН ТОД ХАС" ХХК







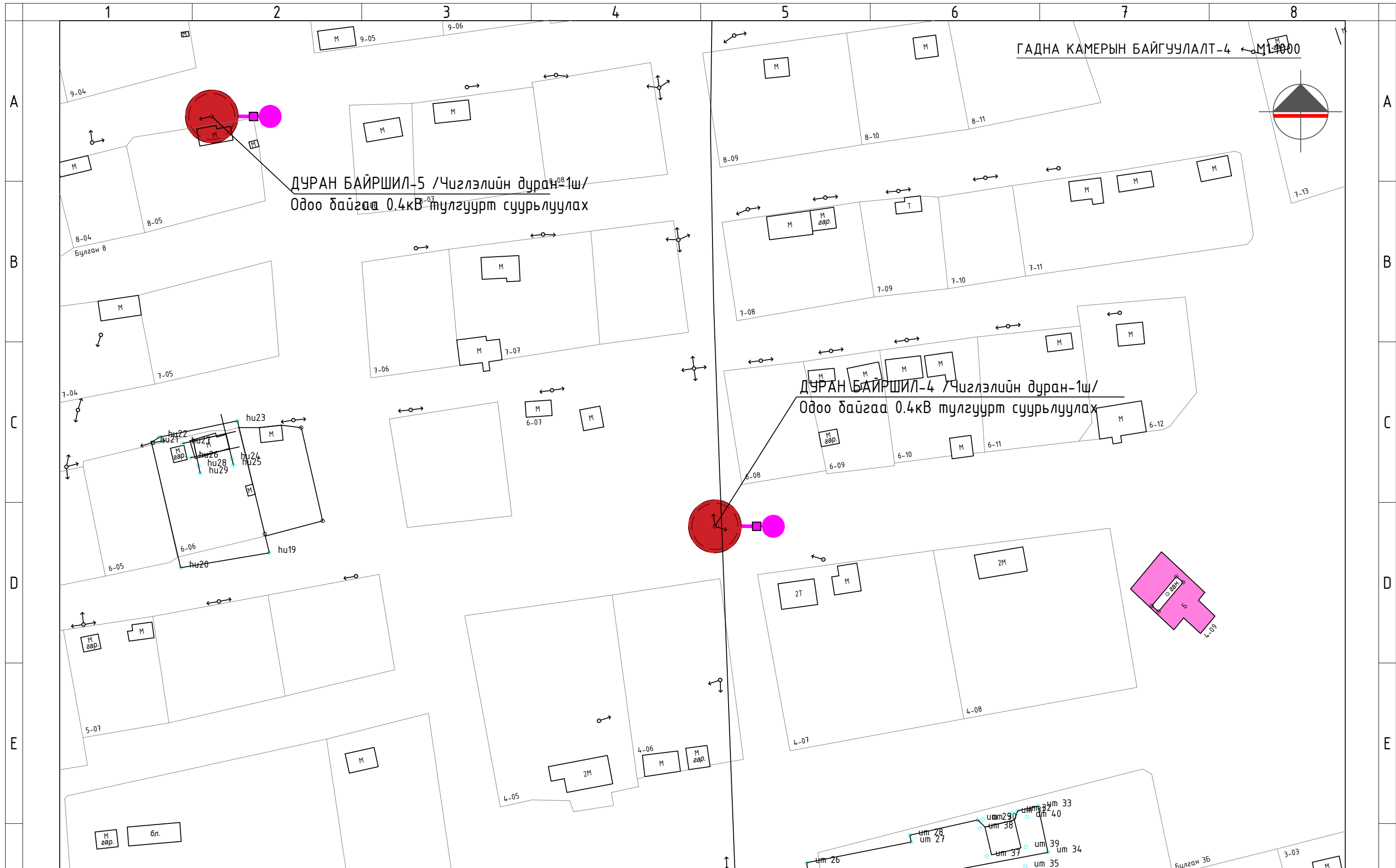

ХЭНТИЙ АЙМАГ, ӨМНӨДЭЛГЭР СУМ, 2-Р БАГ ГУДАМЖНЫ КАМЕРЫГ НЭМЭГДҮҮЛЭХ /ӨМНӨДЭЛГЭР СУМ/					
Гадна камерын байгуулалт-3 /Айргийн энгэр хороо/					Үе шат: АЗ
Инженер	С.Бямбацогт		ЕГ шифр:	УТХ-2024/010	Масштаб: М1:1000
Гүйцэтгэсэн	С.Бямбацогт		ТГ шифр:		Огноо: 2024.09
Шалгасан	Ц.Жавхлантөгс			Зургийн дугаар: ГХД-08	Хуудас: 14

A  
B  
C  
D  
E  
F

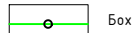
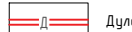
A  
B  
C  
D  
E  
F



Таних тэмдэг

-  10кВ-ын агаарын шугам
-  0.4кВ-ын агаарын шугам
-  Бохирын шугам
-  Дулааны шугам
-  Цэвэр усны шугам
-  Төлөвлөж дүй кабель
-  Төлөвлөж дүй СИП-2(2x16+1x25)мм<sup>2</sup>
-  Төлөвлөж дүй гадна гэрэлтүүлгийн удирдлагын самбар
-  Ажиглалтын дуран /Чиглэлийн дуран-7ш/
-  Ажиглалтын дуран /360°дуран-1ш/

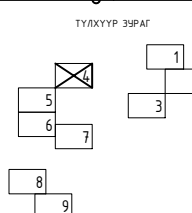

"УРАН ТОД ХАС" ХХК

ХЭНТИЙ АЙМАГ, ӨМНӨДЭЛГЭР СУМ, 2-Р БАГ ГУДАМЖНЫ КАМЕРЫГ НЭМЭГДҮҮЛЭХ /ӨМНӨДЭЛГЭР СУМ/			
Гадна камерын байгуулалт-4 /Булган хороо/			Үе шат: АЗ
Инженер	С.Бямбацогт	ЕГ шифр: УТХ-2024/010	Масштаб: М1:1000
Гүйцэтгэсэн	С.Бямбацогт	ТГ шифр:	Огноо: 2024.09
Шалгасан	Ц.Жавхлантөгс	Зургийн дугаар: ГХД-09	Хуудас: 14

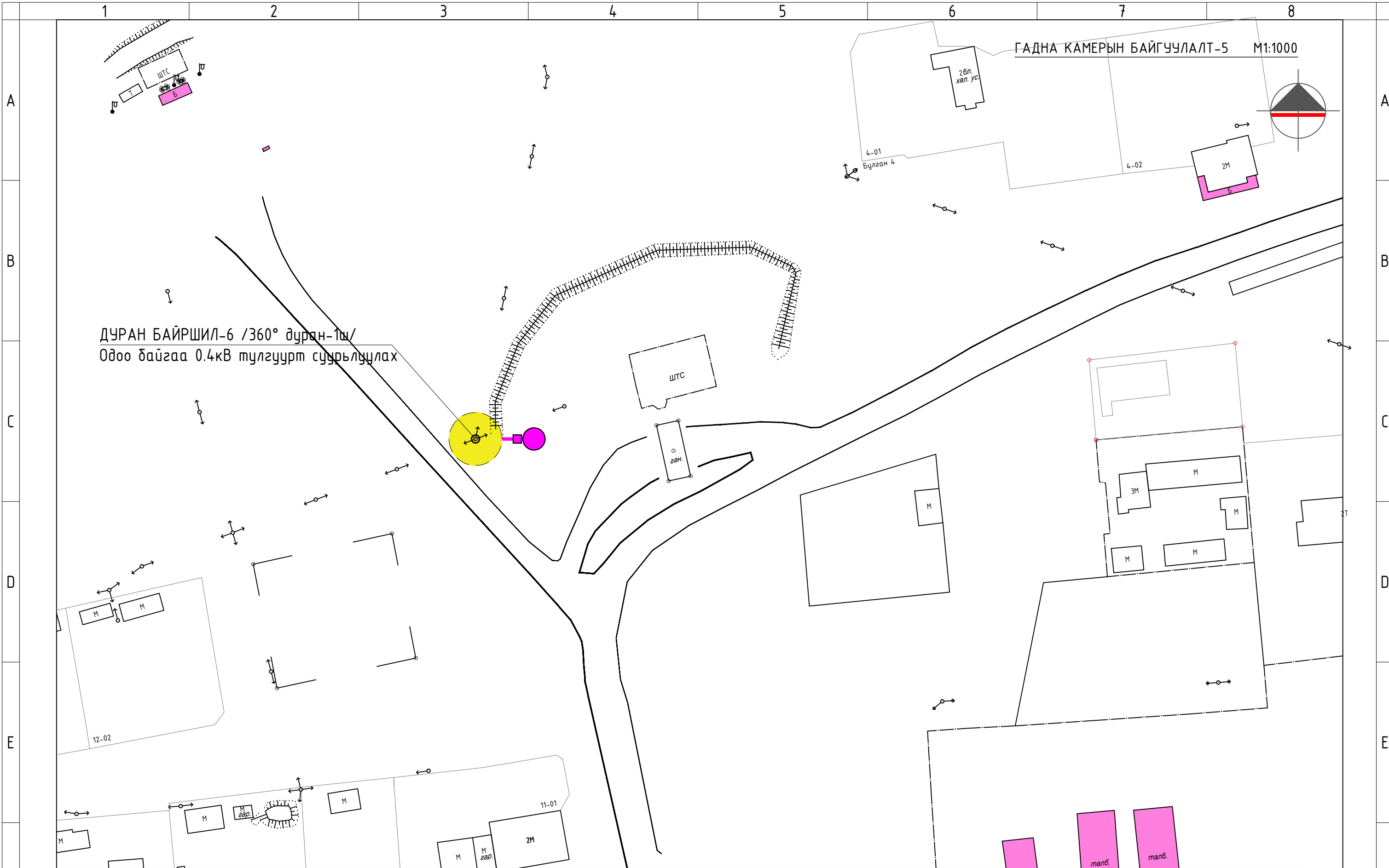

ДУРАН БАЙРШИЛ-6 /360° дуран-1ш/  
Одоо байгаа 0.4кВ тулгуурт суурьлуулах

ГАДНА КАМЕРЫН БАЙГУУЛАЛТ-5 М1:1000

- Таних тэмдэг**
- 10кВ-ын агаарын шугам
  - 0.4кВ-ын агаарын шугам
  - Бохирын шугам
  - Дулааны шугам
  - Цэвэр усны шугам
  - Төлөвлөж дүй кабель
  - Төлөвлөж дүй СИП-2(2x16+1x25)мм<sup>2</sup>
  - Төлөвлөж дүй гадна гэрэлтүүлгийн удирдлагын самбар
  - Ажиглалтын дуран /Чиглэлийн дуран-7ш/
  - Ажиглалтын дуран /360°дуран-1ш/

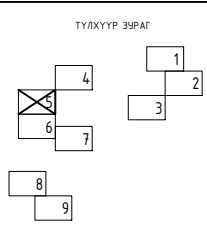

"УРАН ТОД ХАС" ХХК

ХЭНТИЙ АЙМАГ, ӨМНӨДЭЛГЭР СУМ, 2-Р БАГ				
ГУДАМЖНЫ КАМЕРЫГ НЭМЭГДҮҮЛЭХ /ӨМНӨДЭЛГЭР СУМ/				
Гадна камерын байгуулалт-5 /Байшин хороо/				
Инженер	С.Бямбацогт	<i>С.Бямбацогт</i>	ЕГ шифр: ЧТХ-2024/010	Масштаб: М1:1000
Гүйцэтгэсэн	С.Бямбацогт	<i>С.Бямбацогт</i>	ТГ шифр:	Зургийн дугаар: ГХД-10
Шалгасан	Ц.Жавхлантөгс	<i>Ц.Жавхлантөгс</i>	Үе шат: АЗ	Огноо: 2024.09
				Хуудас: 14

АЗ

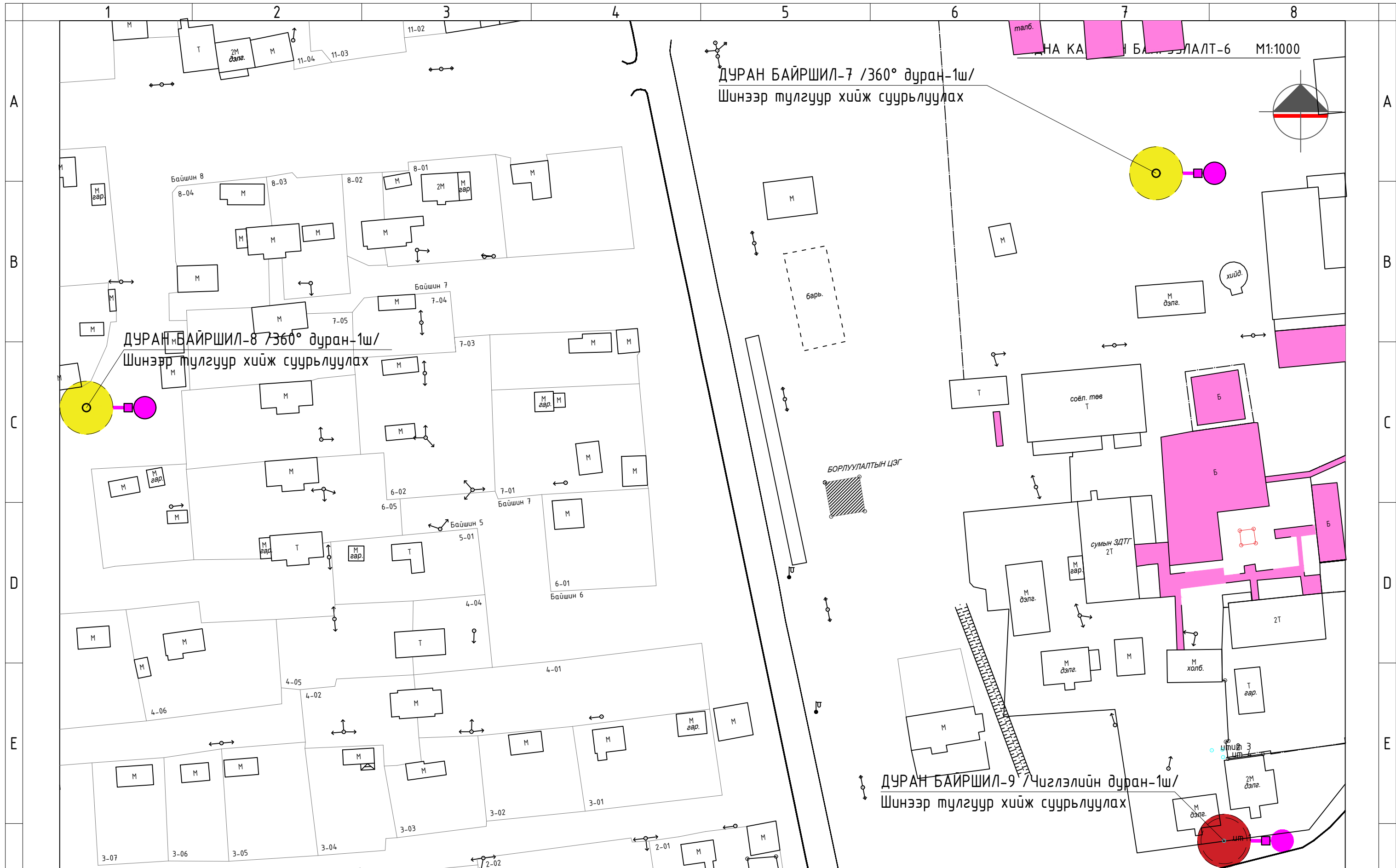

ДУРАН БАЙРШИЛ-8 /360° дуран-1ш/  
Шинээр тулгуур хийж суурьлуулах

ДУРАН БАЙРШИЛ-7 /360° дуран-1ш/  
Шинээр тулгуур хийж суурьлуулах

ДУРАН БАЙРШИЛ-9 /Чиглэлийн дуран-1ш/  
Шинээр тулгуур хийж суурьлуулах

Таних тэмдэг

- 10кВ-ын агаарын шугам
- 0.4кВ-ын агаарын шугам
- Бохирын шугам
- Дулааны шугам
- Цэвэр усны шугам
- Төлөвлөж дүй кабель
- Төлөвлөж дүй СИП-2(2x16+1x25)мм<sup>2</sup>
- Төлөвлөж дүй гадна гэрэлтүүлгийн удирдлагын самбар
- Ажиглалтын дуран /Чиглэлийн дуран-7ш/
- Ажиглалтын дуран /360°дуран-1ш/

ТҮЛХҮҮР ЭВРЭГ

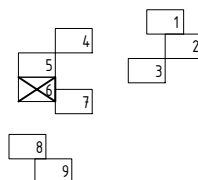

"УРАН ТОД ХАС" ХХК

ХЭНТИЙ АЙМАГ, ӨМНӨДЭЛГЭР СУМ, 2-Р БАГ  
ГУДАМЖНЫ КАМЕРЫГ НЭМЭГДҮҮЛЭХ /ӨМНӨДЭЛГЭР СУМ/

Гадна камерын байгуулалт-6 /Байшин хороо/			Үе шат: АЗ
Инженер	С.Бямбацогт	ЕГ шифр: УТХ-2024/010	Масштаб: М1:1000
Гүйцэтгэсэн	С.Бямбацогт	ТГ шифр:	Огноо: 2024.09
Шалгасан	Ц.Жавхлантөгс	Зургийн дугаар: ГХД-11	Хуудас: 14

F

F

1 2 3 4 5 6 7 8 АЗ

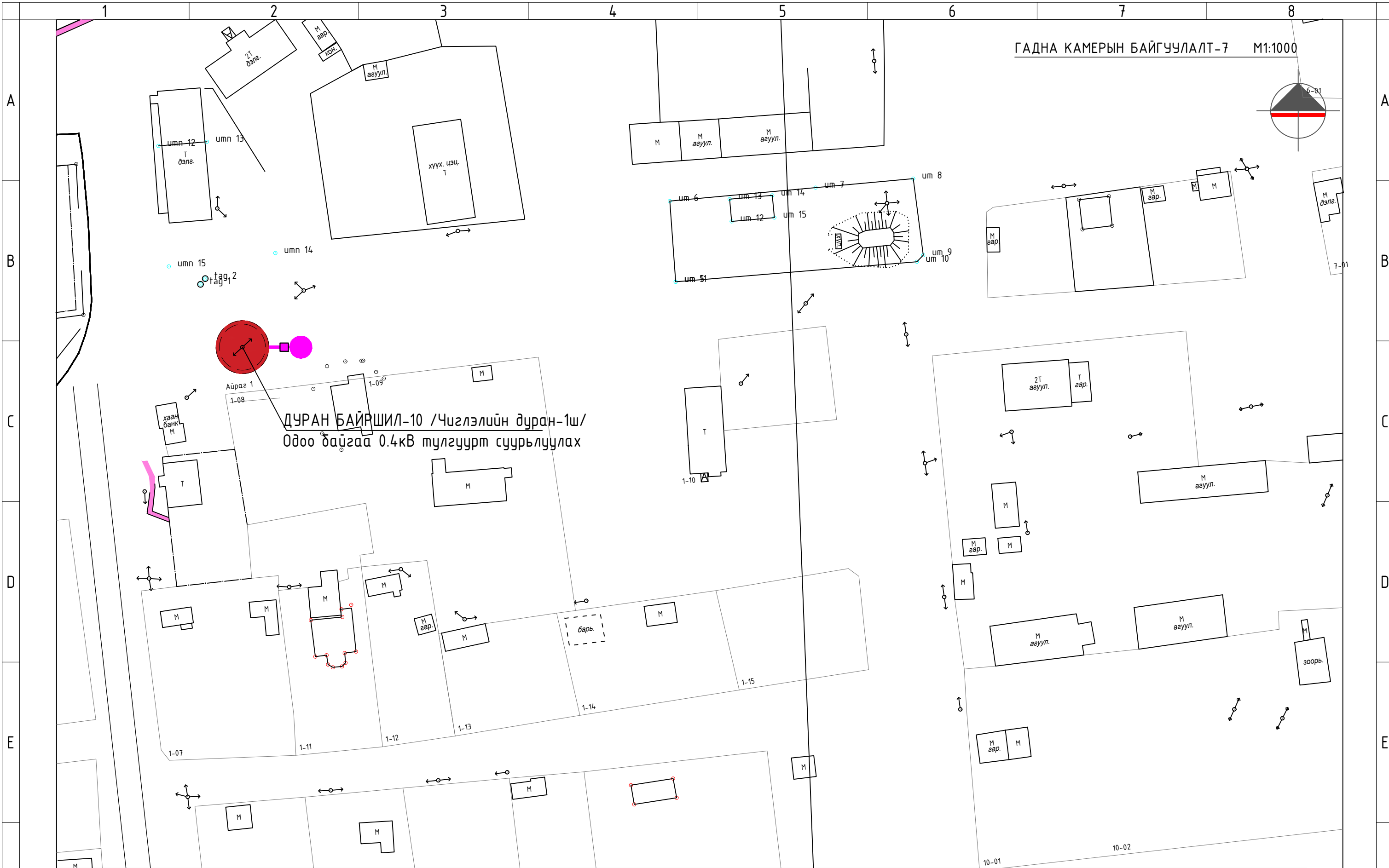
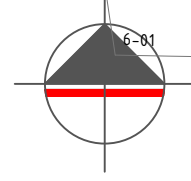

ДУРАН БАЙРШИЛ-10 /Чиглэлийн дуран-1ш/  
Одоо байгаа 0.4кВ тулгуурт суурьлуулах

**Таних тэмдэг**

10кВ-ын агаарын шугам	Цэвэр усны шугам	Ажиглалтын дуран /Чиглэлийн дуран-7ш/
0.4кВ-ын агаарын шугам	Төлөвлөж дүй кабель	Ажиглалтын дуран /360°дуран-1ш/
Бохирын шугам	Төлөвлөж дүй СИП-2(2х16+1х25)мм <sup>2</sup>	
Дулааны шугам	Төлөвлөж дүй гадна гэрэлтүүлгийн удирдлагын самбар	

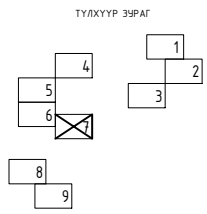

"УРАН ТОД ХАС" ХХК

ХЭНТИЙ АЙМАГ, ӨМНӨДЭЛГЭР СУМ, 2-Р БАГ			
ГУДАМЖНЫ КАМЕРЫГ НЭМЭГДҮҮЛЭХ /ӨМНӨДЭЛГЭР СУМ/			
Гадна камерын байгуулалт-7 /Айраг хороо/			
Инженер	С.Бямбацогт	ЕГ шифр: УТХ-2024/010	Масштаб: М1:1000
Гүйцэтгэсэн	С.Бямбацогт	ТГ шифр:	Зургийн дугаар: ГХД-12
Шалгасан	Ц.Жавхлантөгс		Хуудас: 14
			Үе шат: АЗ
			Огноо: 2024.09

F

F

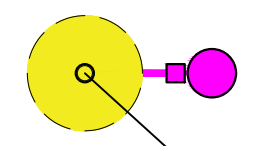
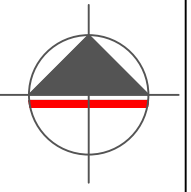

ДУРАН БАЙРШИЛ-11 /360° дуран-1ш/  
Шинээр тулгуур хийж суурьлуулах

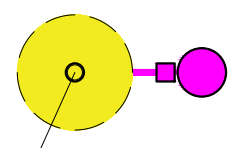
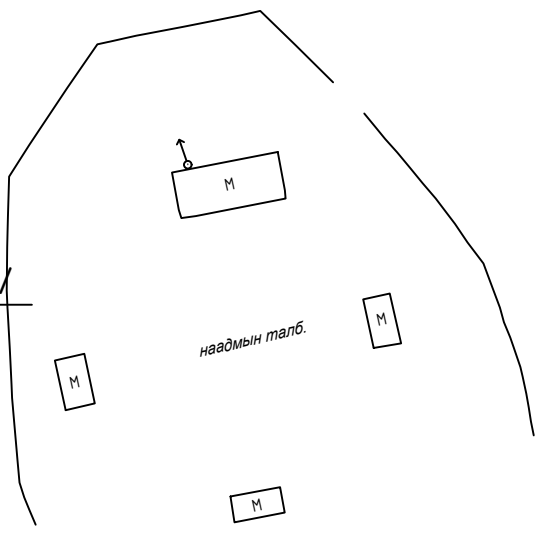

ДУРАН БАЙРШИЛ-12 /360° дуран-1ш/  
Шинээр тулгуур хийж суурьлуулах

1312.69

10-01

ХЭНТИЙ АЙМАГ, ӨМНӨДЭЛГЭР СУМ, 2-Р БАГ

ГУДАМЖНЫ КАМЕРЫГ НЭМЭГДҮҮЛЭХ /ӨМНӨДЭЛГЭР СУМ/

Гадна камерын байгуулалт-8 /Айраг хороо/

Үе шат: АЗ

Инженер	С.Бямбацогт	ЕГ шифр:	УТХ-2024/010	Масштаб:	M1:1000	Огноо:	2024.09
Гүйцэтгэсэн	С.Бямбацогт	ТГ шифр:		Зургийн дугаар:	ГХД-13	Хуудас:	14
Шалгасан	Ц.Жавхлантөгс						



"УРАН ТОД ХАС" ХХК

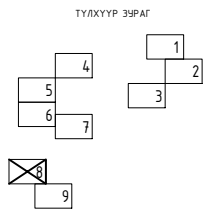

Таних тэмдэг

- 10кВ-ын агаарын шугам
- Цэвэр усны шугам
- Ажиглалтын дуран /Чиглэлийн дуран-7ш/
- 0.4кВ-ын агаарын шугам
- Төлөвлөж буй кабель
- Ажиглалтын дуран /360°дуран-1ш/
- Бохирын шугам
- Төлөвлөж буй СИП-2(2x16+1x25)мм<sup>2</sup>
- Ажиглалтын дуран /360°дуран-1ш/
- Дулааны шугам
- Төлөвлөж буй гадна гэрэлтүүлгийн удирдлагын самбар

A  
B  
C  
D  
E  
F

A  
B  
C  
D  
E  
F

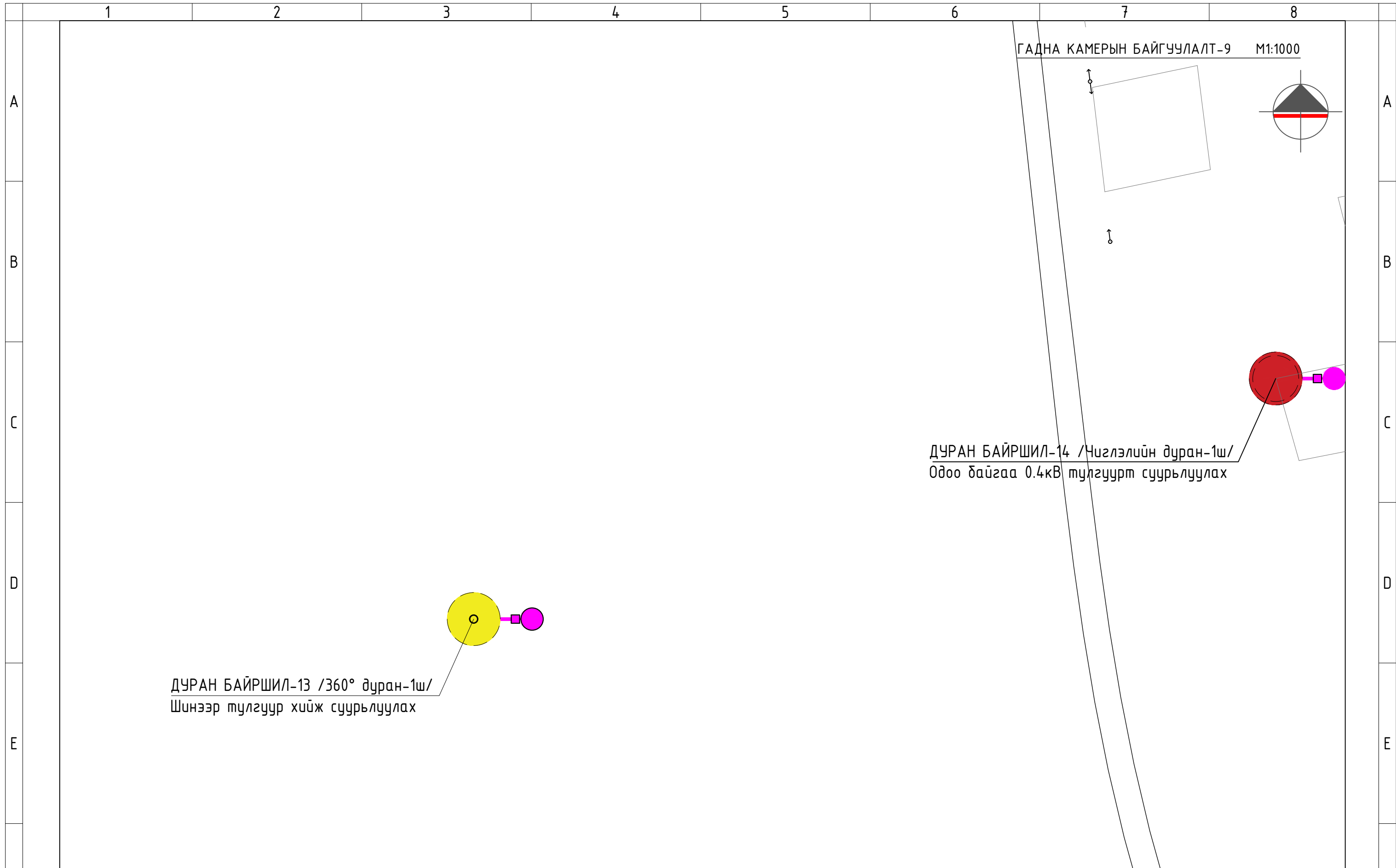

Таних тэмдэг

- |                        |  |                                       |
|------------------------|--|---------------------------------------|
| 10кВ-ын агаарын шугам  | Цэвэр усны шугам                                   | Ажиглалтын дуран /Чиглэлийн дуран-7ш/ |
| 0.4кВ-ын агаарын шугам | Төлөвлөж дүй кабель                                | Ажиглалтын дуран /360°дуран-1ш/       |
| Бохирын шугам          | Төлөвлөж дүй СИП-2(2х16+1х25)мм <sup>2</sup>       |                                       |
| Дулааны шугам          | Төлөвлөж дүй гадна гэрэлтүүлгийн удирдлагын самбар |                                       |

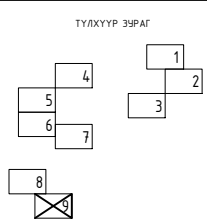

"УРАН ТОД ХАС" ХХК

ХЭНТИЙ АЙМАГ, ӨМНӨДЭЛГЭР СУМ, 2-Р БАГ ГУДАМЖНЫ КАМЕРЫГ НЭМЭГДҮҮЛЭХ /ӨМНӨДЭЛГЭР СУМ/				
Гадна камерын байгуулалт-9 /Айраг хороо/				Үе шат: АЗ
Инженер	С.Бямбацогт		ЕГ шифр: УТХ-2024/010	Масштаб: М1:1000
Гүйцэтгэсэн	С.Бямбацогт		ТГ шифр:	Огноо: 2024.09
Шалгасан	Ц.Жавхлантөгс		Зургийн дугаар: ГХД-14	Хуудас: 14

1	2	3	4	5	6	7	8	АЗ
---	---	---	---	---	---	---	---	----